

### BEKKEKVERN FRÅ LOM

TEIKNIA ETTER OPPLYSNINGAR, RISS OG FOTOGRAFI SAMLA AV SYVERRE HUSEBYE 1971

# Høvrel og selatre

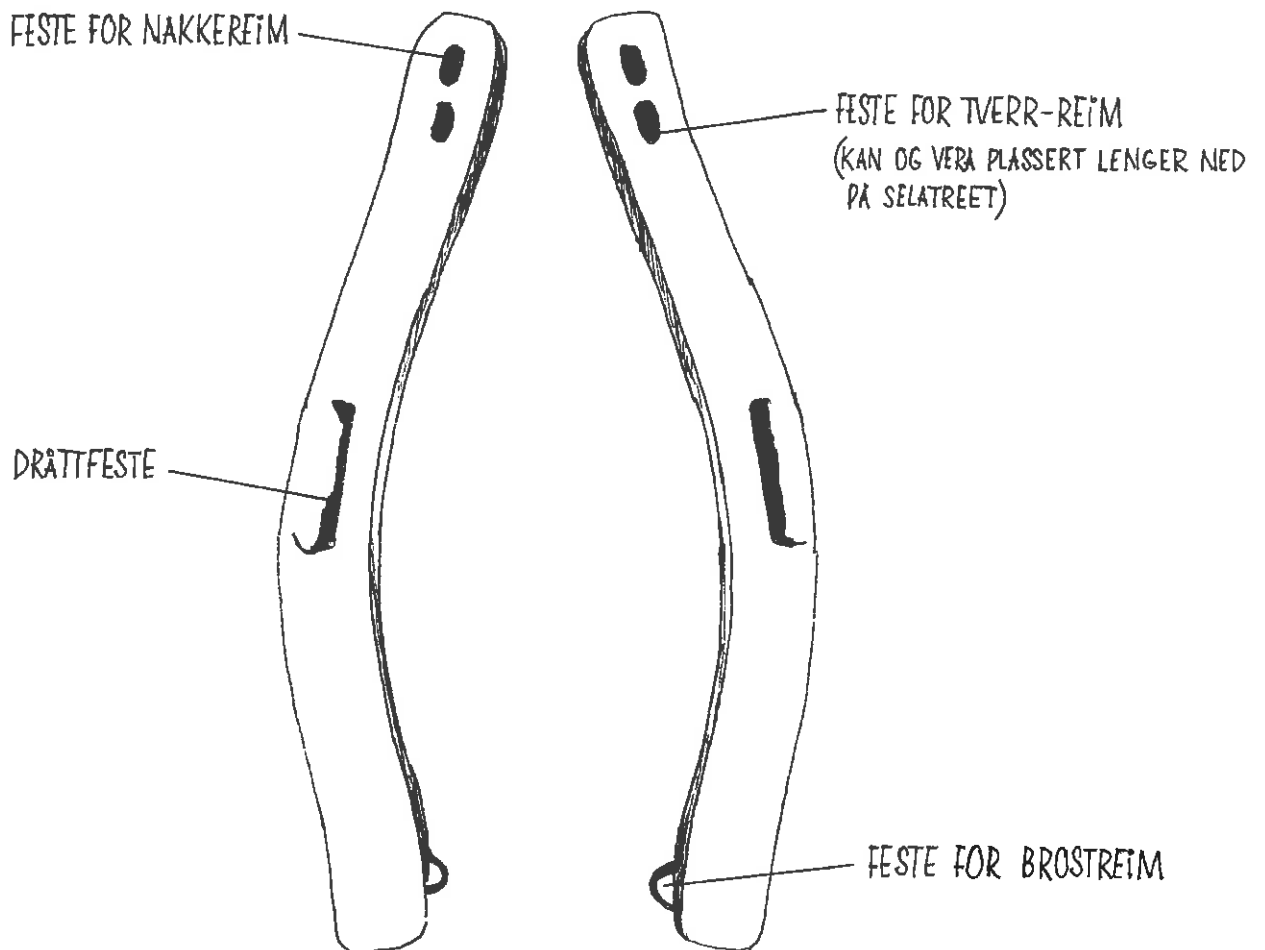
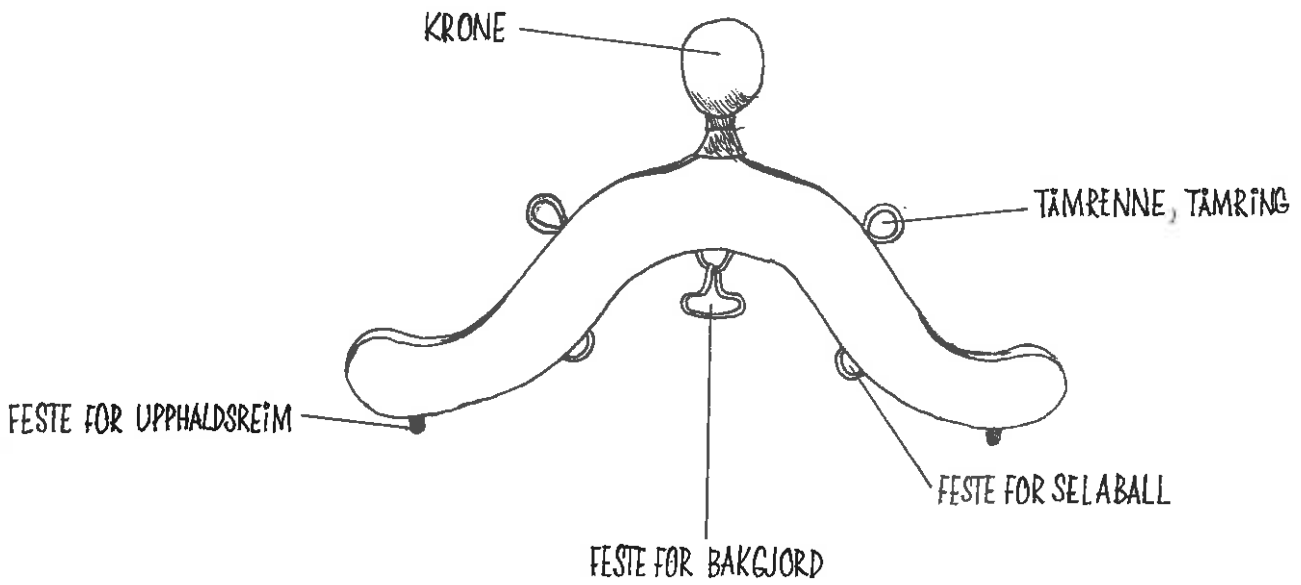

# KISTE

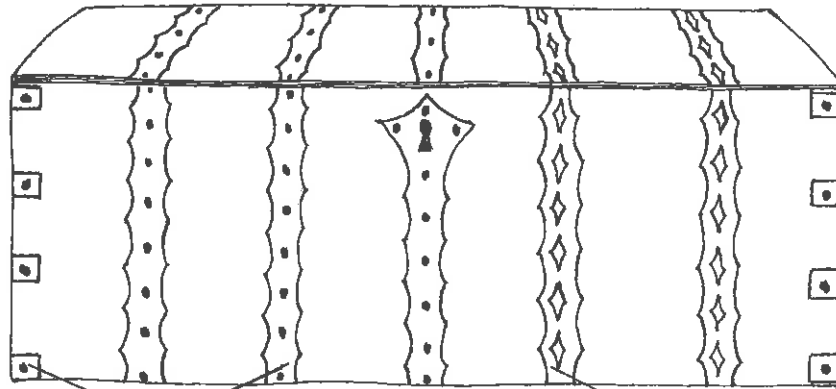

BANDFORMA BESLAG

GJENNOMBROTE BESLAG

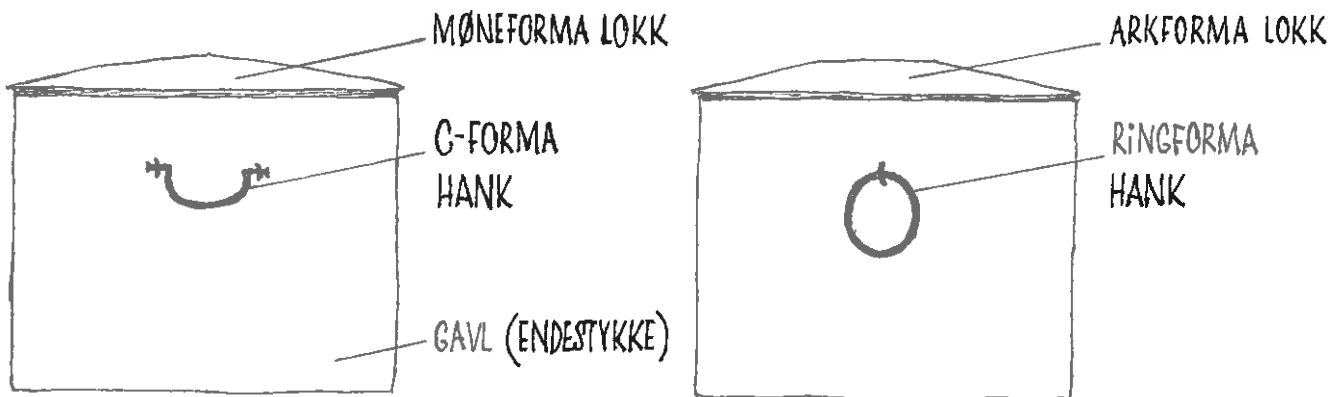

MØNEFORMA LOKK

ARKFORMA LOKK

C-FORMA HANK

RINGFORMA HANK

GAVL (ENDESTYKKE)

KISTER SETT SAMAN AV RETTVINKLA STYKKER

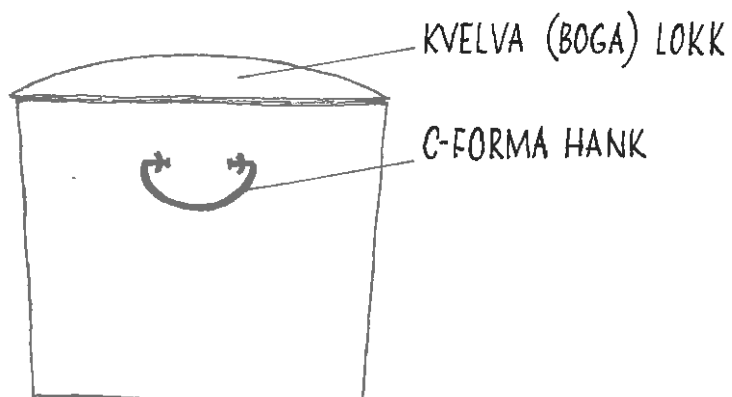

KVELVA (BOGA) LOKK

C-FORMA HANK

KISTE MED SIDER SOM SKRÅNAR SVAKT NED MOT GOLVET

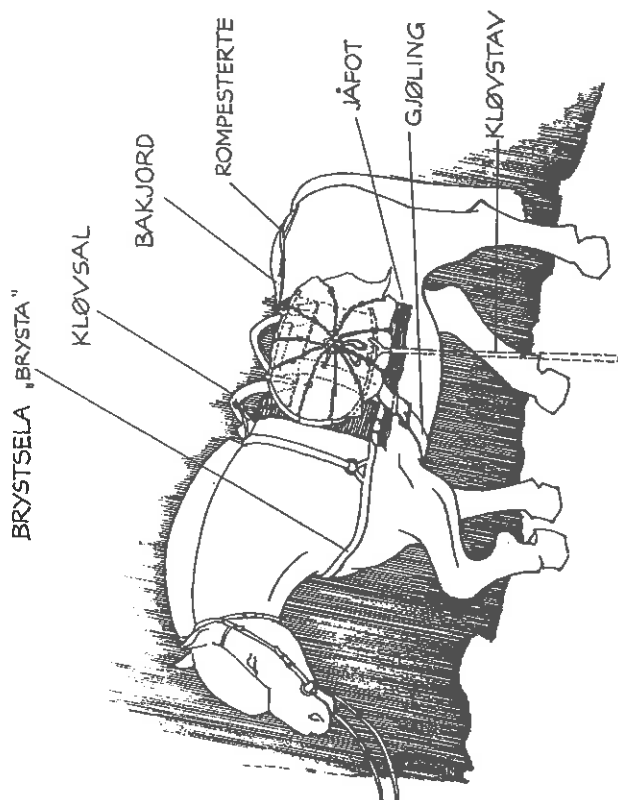
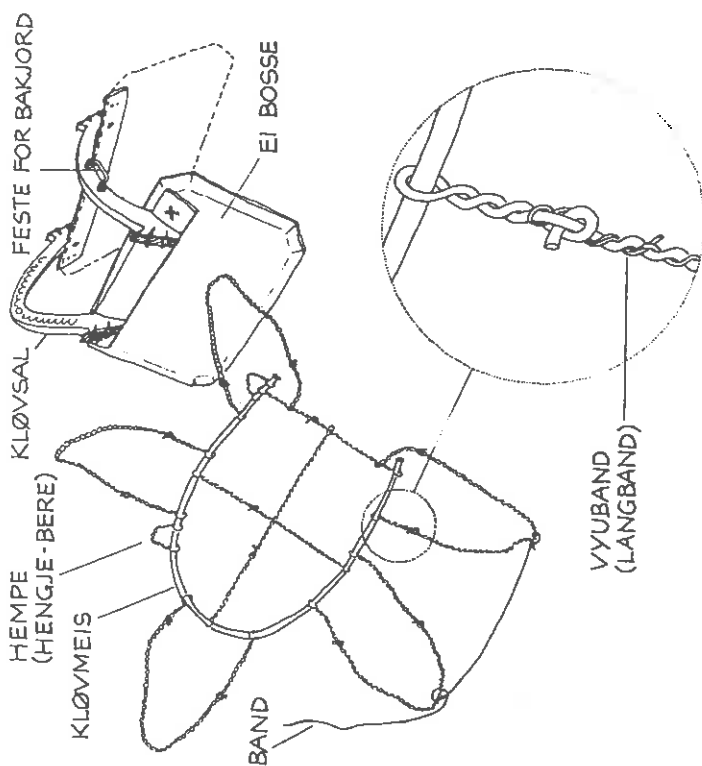

Teikningar: Bjørn Horten.

## Kløyjing.

*Kløvsalen* har 4 delar: ei kuven saifjøl (sveittefjøl?) på kvar side, samanhalde av 2 bøygde tverrtre (brugder?), if. Lars Reinton vart desse kalla *byggyl* i N.Gudbrandsdalen.

For å spara hesten, la dei ei pute (fylt med ragg eller bust) kalla bosse, under kvar sveittefjøl, eller oftare, eit jåfot (purkeskinn med busta inn) med eit hestklede oppå, før dei la på salen. *Brysta* (brøstreima) med nakne-reim var festa til *gjølinga*, til kløvsalen, eller til baksalaen, dersom dette vart brukt, særleg i bratt terreng.

Salen vart bunde fast med *gjølinga*, som gjekk rundt hesten. Bakgjorda var festa til kløvsalen. *Kløvstaven* gjekk køyrekarren med i handa, og brukte han kvar gong det skulle lessast på eller av. Varene

vart pakka i *meisen*, som hekk i salkrokane. I staden for meis kunne dei bruke *kløvkorg* (fletta) eller *kløvborrme* (firkanta). Til slutt kunne dei bruke eit stramt tau (åbende) over ryggen (salen) mellom meisane. Dette drog lasset ut frå sida på hesten, og hindra gnaging (å åbende kløva).

Dei *køyrd* kløv, anten med taumar eller handtvil frå hugulaget. Ei tredje bøl, *åbandsullen*, kunne dei finne plass åt mellom meisane. Her kunne og småborn bli plasserte.

*Kjelder:* Odd Gutubøl, Ola Glimsdal, Guttorm Horten, Lars Reinton: Til seters. D.N.S. 1976.

TANGJEN

ORVET

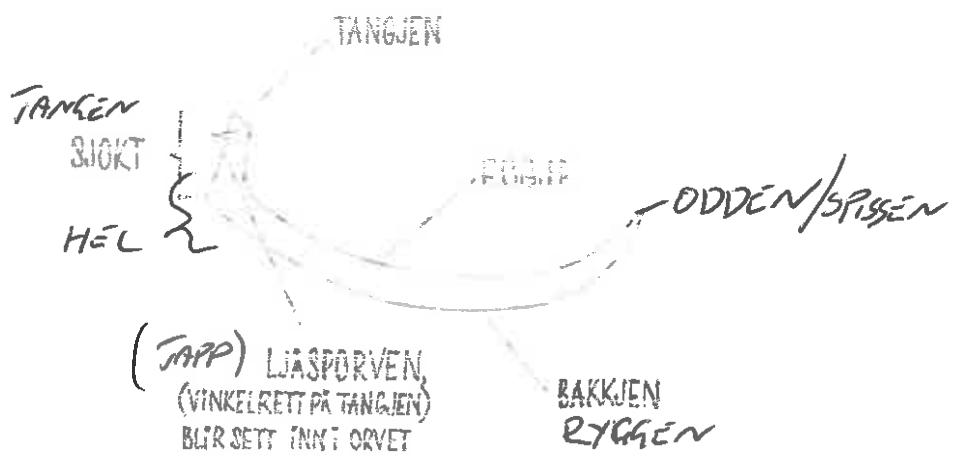

FASTING AV BLADET

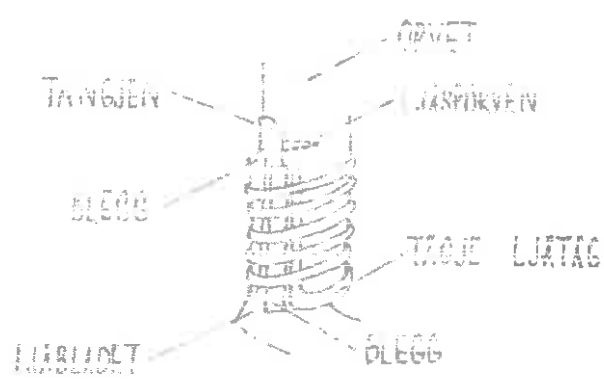

- HANDSREP
- STOR KASS
- STOR KAKK

- STUTS ORV ✓
- UNDER ARMS ORV ✓
- LANG ORV ✓
- EUROPA ORV ✓

LJABLAD:

- HERDET SJAL
- LAMINERT SJAL
- UTSIANSSET
- SMIDD BLAD
- BLAD FOR TYNNING/TYNNING/PEENING.

# LJÄBLADET

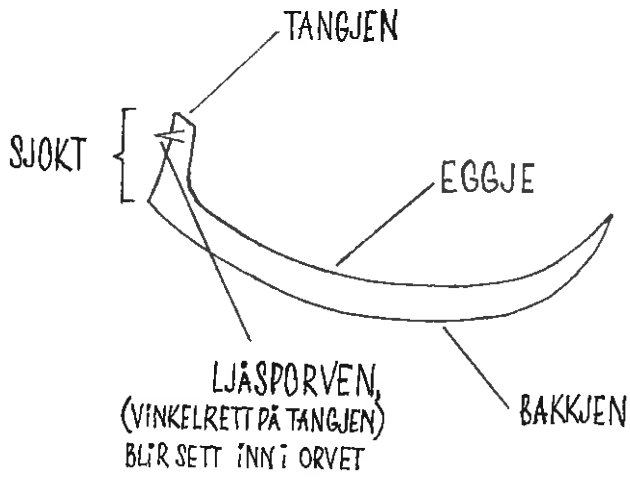

# ORVET

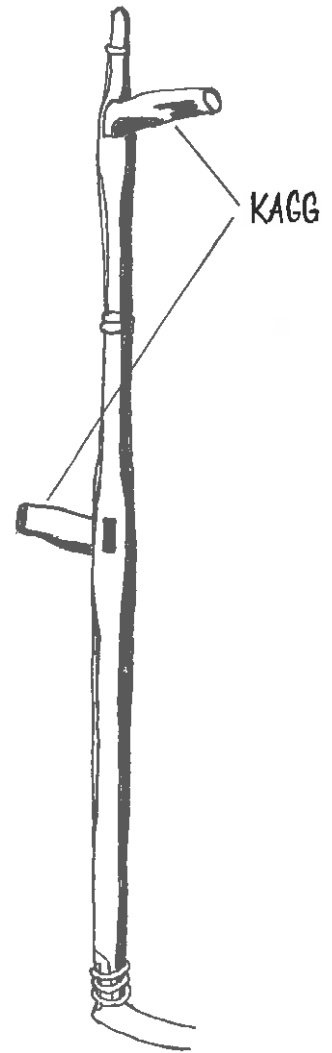

# FESTING AV BLADET

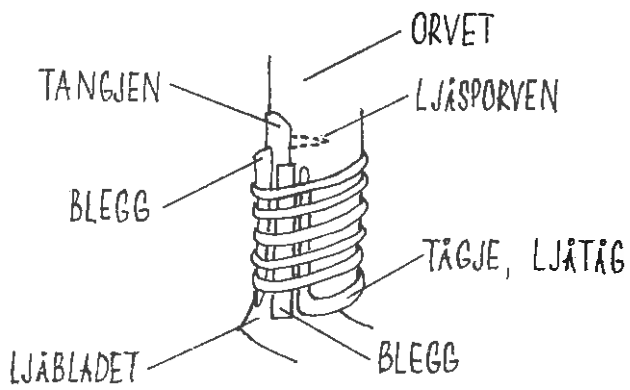

# ROKKEN

## Tvibombarokken

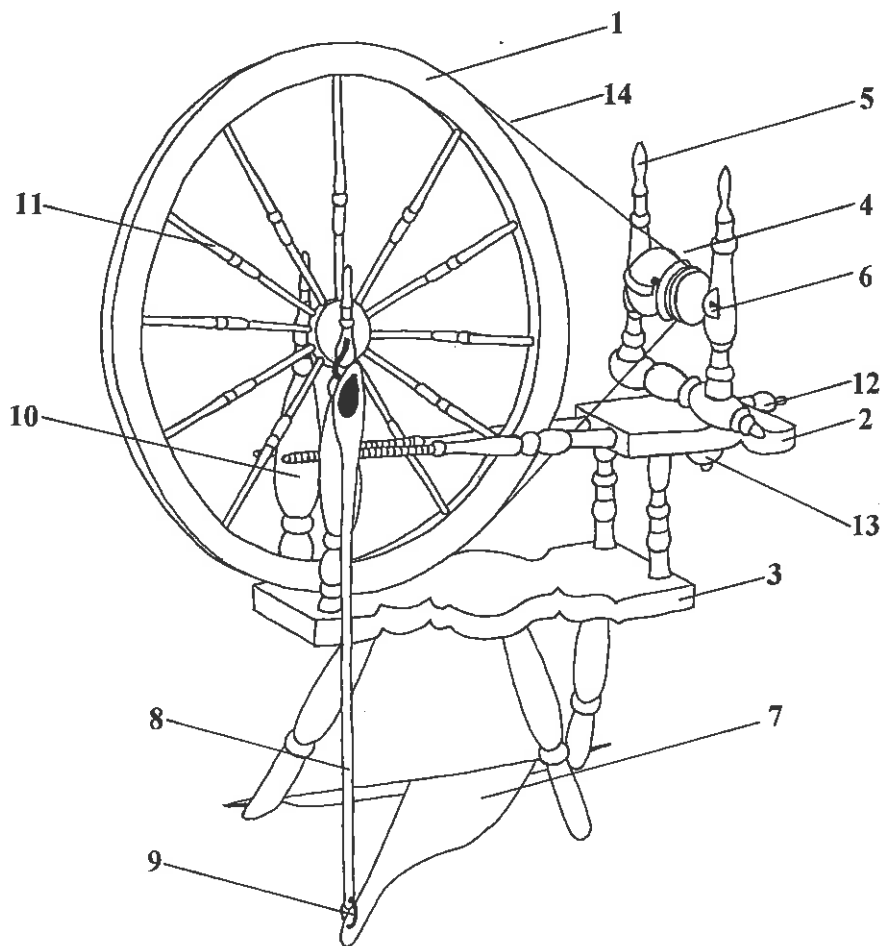

1. Rokkehjul
2. Øvre bomben
3. Nedre bomben
4. Spinnty
5. Jomfruge / jomfru
6. Brennlær
7. Troo / trodo / trofjøl
8. Trostav / trodostong / trostong
9. Troband
10. Uppstander
11. Spelo
12. Endskruve
13. Undskruve
14. Snor

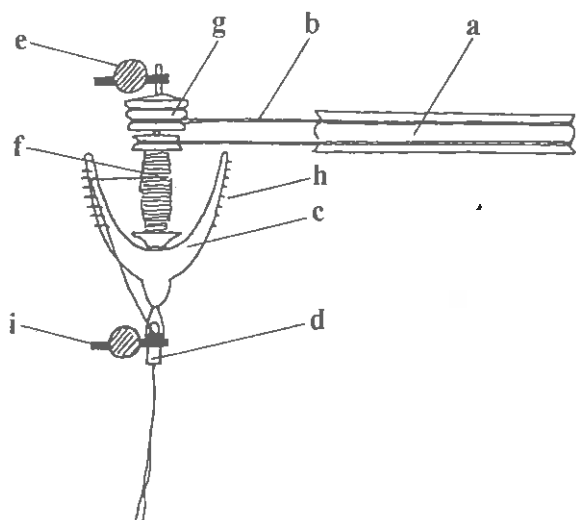

### Detalj av spinntyet

- a. Rokkehjul
- b. Snor
- c. Veng
- d. Rokkepipe / sneldpipe
- e. Jomfruge / jomfru
- f. Snelde
- g. Rennil (halve snora går i rennilen, halve i snelda)
- h. Nokke
- i. Brennlær

HUGULAG OG HESTSELA

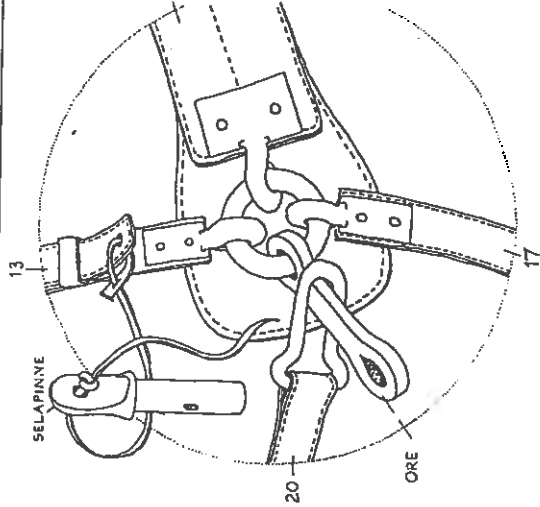
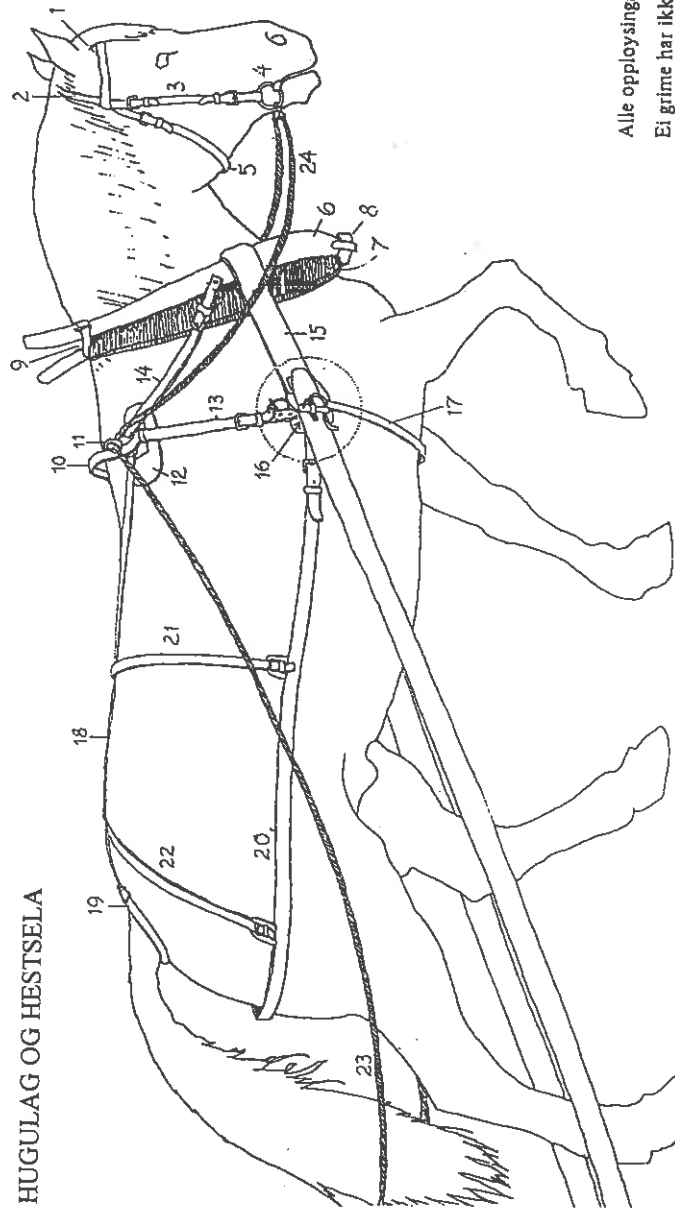

Detail-teikning 16. Or-ring (or-ring)

Alle opplysningar er på venstre side av hesten. (Sylje og snert, eller krok.)  
 Ei grime har ikkje munnbet, men ei nåsåreim og leityvyl.  
 Under syljer og metallkrokar er det lær-underlag for å hindre gnaging. Sjå teikninga av or-ringen.

- Hugulag, eller beiksel
1. Skall-reim
  2. Nakke-reim
  3. Kjåå-reim (stolpen)
  4. Munnbet (mile)
  5. Kverke-reim (hals-reim)

- Hestsela
6. Selatre (bogtre)
  7. Bogringen
  8. Brostreim (på bogtreet)
  9. Nakkereim (på bogtreet)
  10. Høvrei
  11. Taum-renne (ring)
  12. Sela-ball
  13. Opphalds-reim

14. Tverr-reim (ikkje på alle sela. Hindrar selatre og bogring i å gli framover når hesten senkar hovudet.)
15. Drätte (sela-drätte)
16. Or-ring (or-ring) med ore (går gjennom skåkauga, og halde på plass av selapinnen.) Sjå detail-teikning
17. Bukgjord
18. Bakgjord (går frå hovrel til rumpesterterte)
19. Rumpesterterte (fora m/tau el. purkebust)
20. Baksela (hekta på or-ring med krok, eller hekta på ora med malle/meille)
21. Ryggreim
22. Lendreim
23. Taumar
24. Fortaum av lær (fra munnbet til bakom taum-renna)

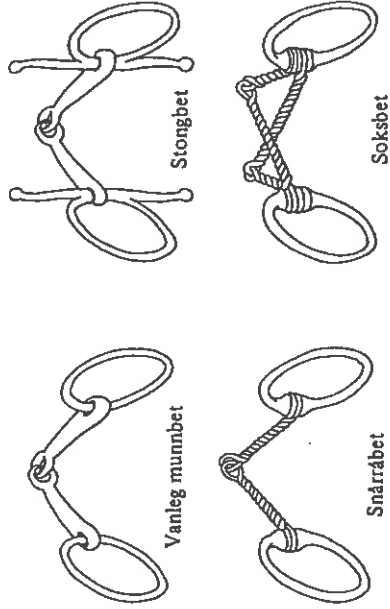

Detail-teikning av munnbet



## SLEDA M/SKJÆK

1. Mei (skulle vera litt kuven)
2. Fjætré eller staband
3. Tverrtre, Δ3?
4. Veien (Aasen: Veggjende; tvestre framme på inniatt)
5. Rem
6. Stelband/stab(h)and. Kanne også vera tronugar/staband-skrove
7. Hoyrno
8. Stong: „Å steinge sleda'n" vil sola á leggje „steingein" under melane. På ein „trestongsleida" var „steingein" av tenarved (tenarvet)
9. Stongskruve
10. Drætte
11. Meille
12. Kvims
13. Kvimstein

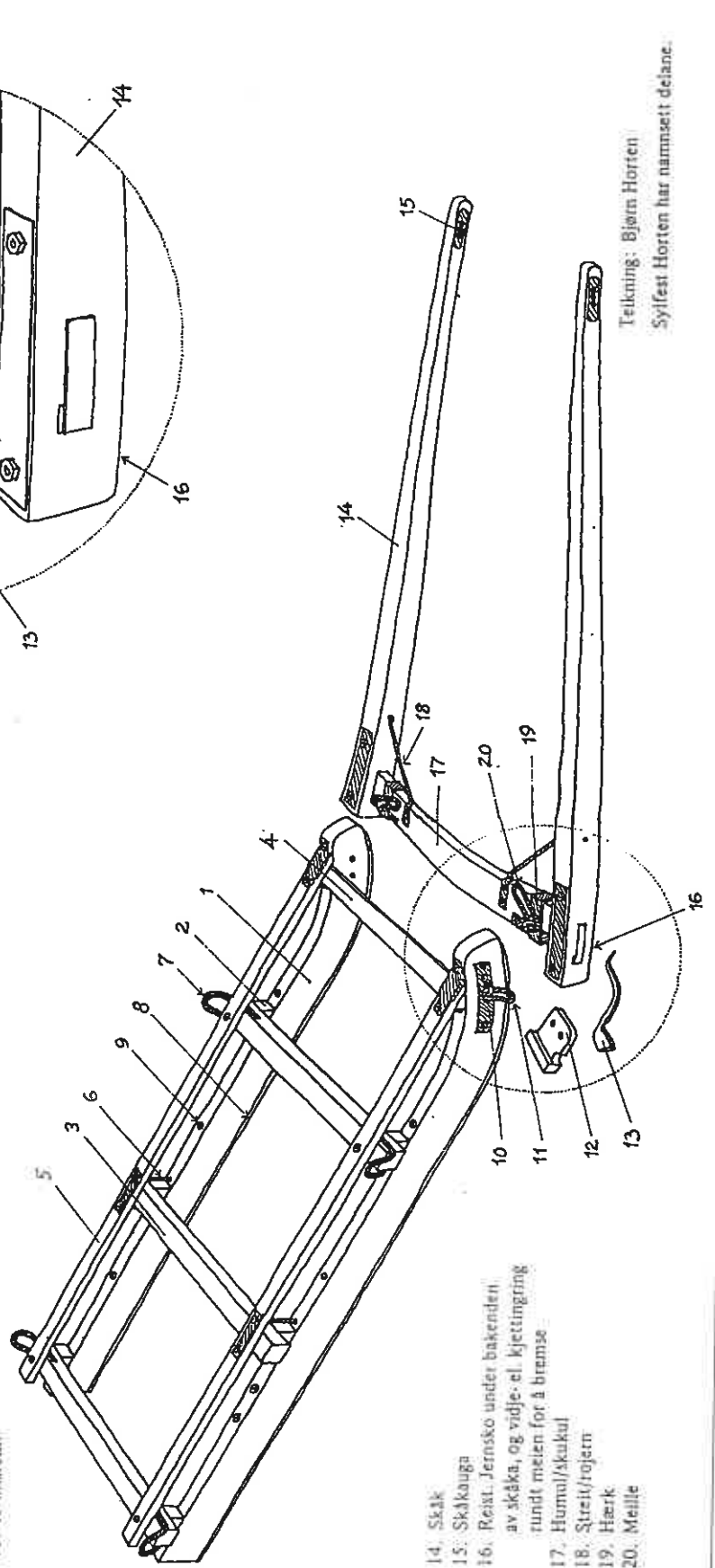

Teikning: Bjørn Horten  
Sylfest Horten har namsett delane.

# SKJERO

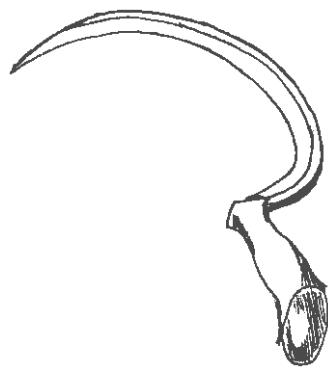
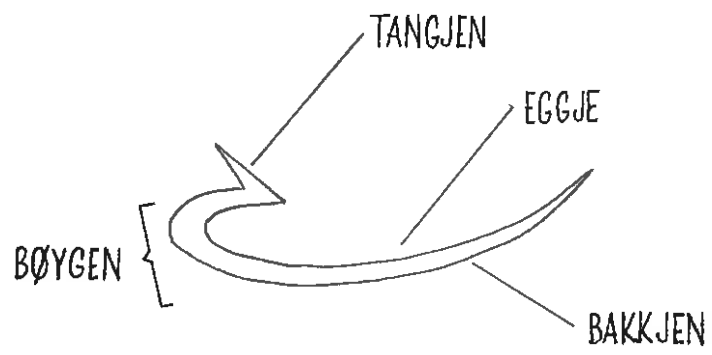

# STOL

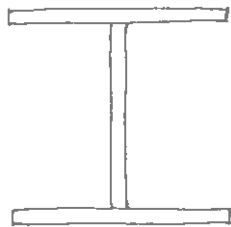
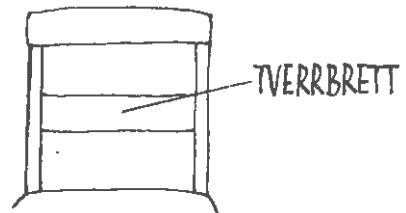
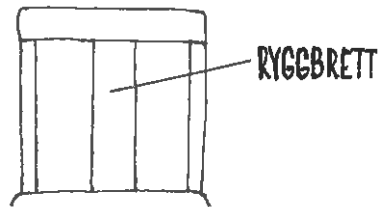
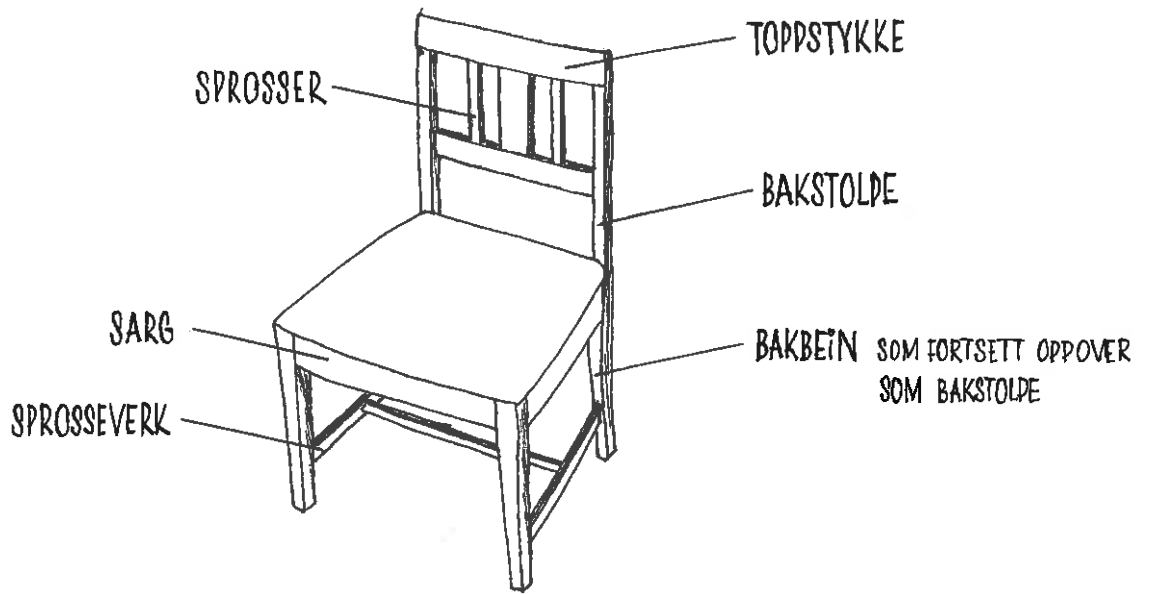

SPROSSEVERK - H-KRYSS

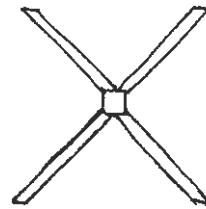

SPROSSEVERK - X-KRYSS

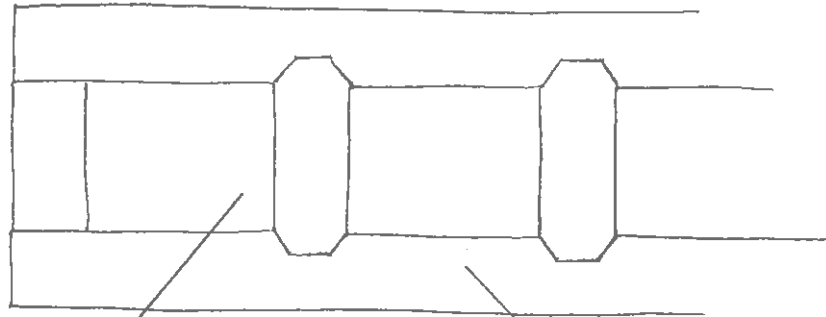

KASSETT SOM FYLLING I RAMMEVERK (LISTVERK)  
(RAMMEVERK MED FYLLINGAR)

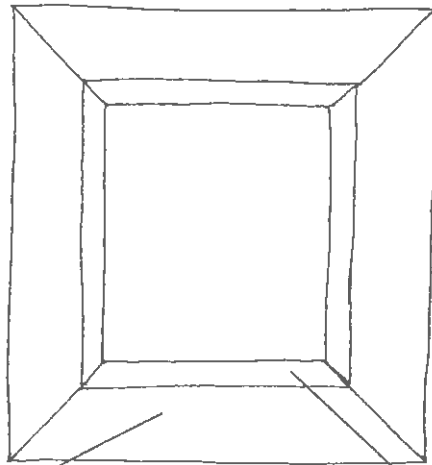

RAMMEVERK MED PROFILERT LIST

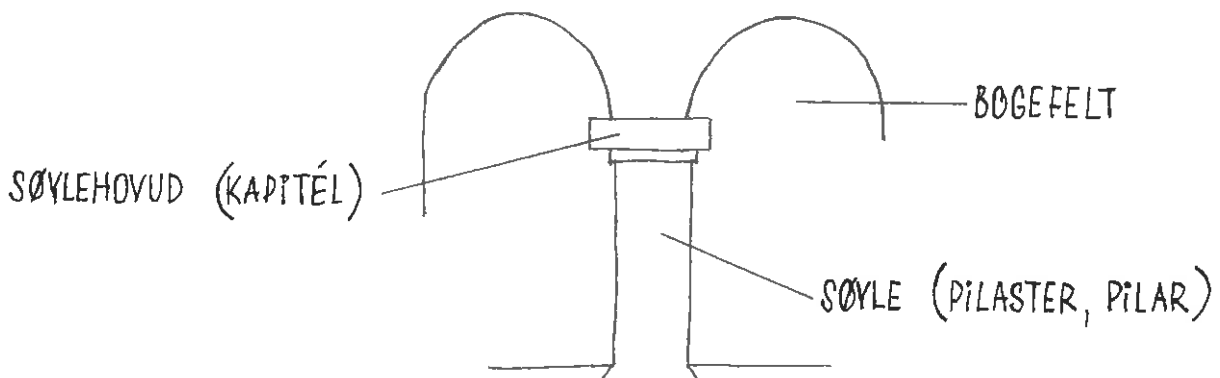

# VEVGREIE

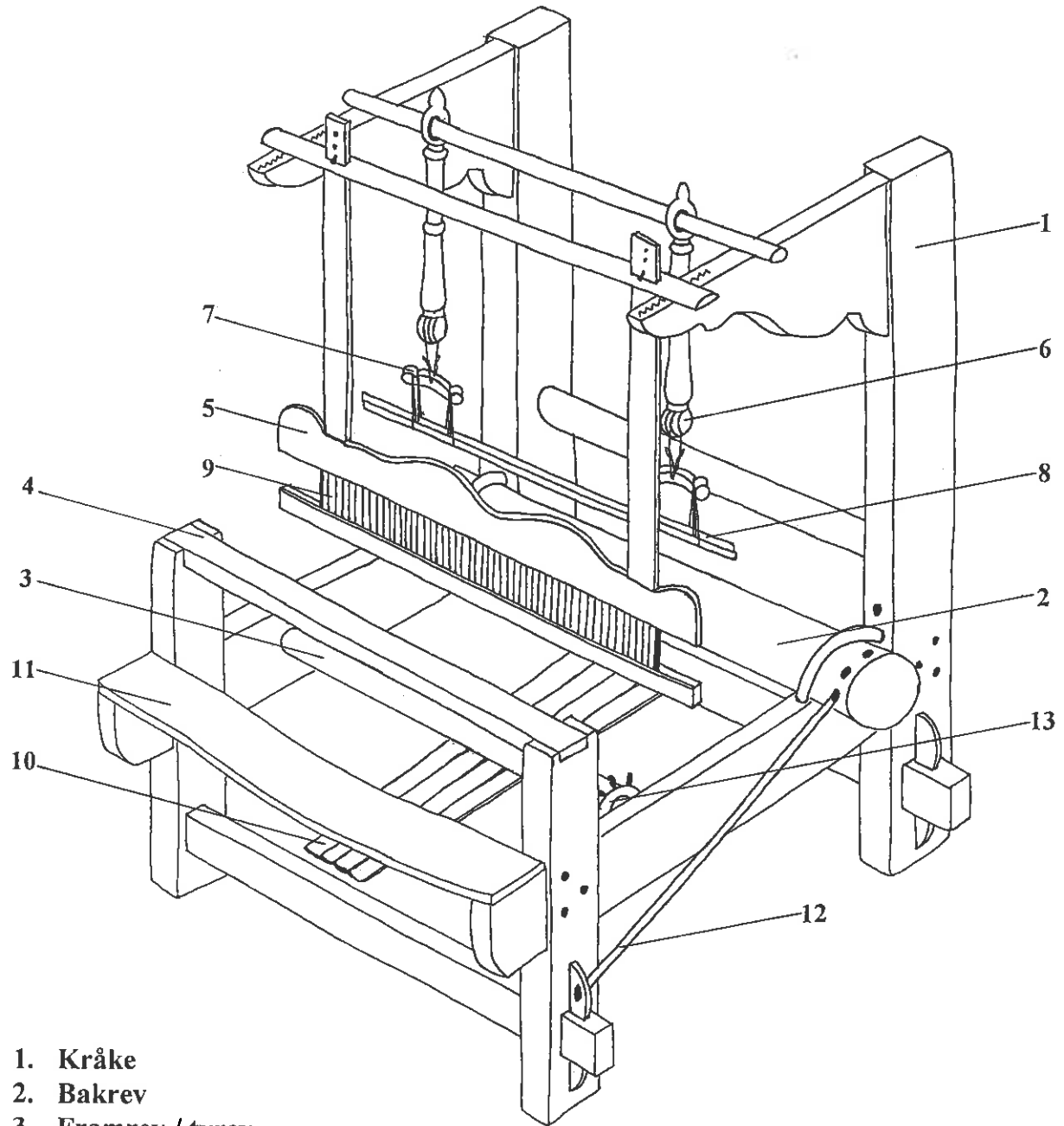

1. Kråke
2. Bakrev
3. Framrev / tyrev
4. Bringrev / brystrev
5. Slabom
6. Trinse
7. Bikko / vippe
8. Hovulskaft
9. Vevskei
10. Troo / trodo
11. Setofjøl / sessfjøl
12. Sleppestav
13. Kamhjøl

Informantar: Gudrun Vågåsar  
Rønnaug Kvåle  
Rønnaug Plassen  
Anna Vole