

Kommun **KIL** **Riksanmäling** Frykerud Datum 830629

Fastighet **V:a Ringstad 1:11** **File nr** KIL 29. KIL 43

~~Grundskema~~ **Berget** **Karta** 11329

And. art. F d jordbruksfastighet **Sign.** LK

~~Uppgiftsläsare~~ **Maj Boström** **Åtgärder** *erfordras*

Anteckningar **stomme**
 **fasad**
 **taktäcka**

Hus nr	Husets funktion	Grund [mtr]	Stomme	Fasad [mtr]	Färg	Tak-täckn.	Byggn. år b, l, u	Kommentar
I	Boningshus	S	T	SLP	FR	2T	ca 1800	
II	Ladugårdslänga	S	TE/RV	TE/SB	FR	SP		
III	Magasin	S	RV	SB	FR	ET		
IV	Uthuslänga	S	RV	SB	FR	SP		
V								
VI								
VII								
VIII								
IX								
X								

Situationsplan

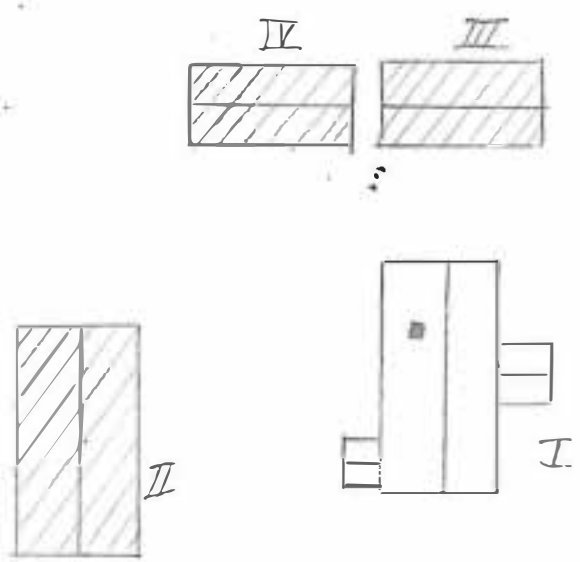

Kommun KIL **Församling** Frykerud **Datum** 830708

Fastighet - Västra Ringstad 1:13 **File nr** KIL 35 .KIL 42

Gårdstyp Stora Gärdet **Karta** 11229

Anl. art. Jordbruksfastighet **Sign.** LK

Uppgiftslämnare John Arne Ohlsson **Ägare** **erörtras**

Anteckningar F d skola **stomme**
fasad
tak
.....

Hus nr	Husets funktion	Grund nr	Stomme	Fasad nr	Färg	Tak-täckn.	Byggn. år b, l, u	Kommentar
I	Boningshus	S	T	SLL	GRÖ	TP	ca 1860 u	Tillbyggt 1935 u
II	Uthuslänga	S	RV	SB	FR	SFP	1920 u	Takrenoverad 1955
III	Magasin	S	RV	SLL	FR	SFP		
IV	Källare	S	S	SB	FR	SFP	ca 1880 u	
V								
VI								
VII								
VIII								
IX								
X								

Situationsplan

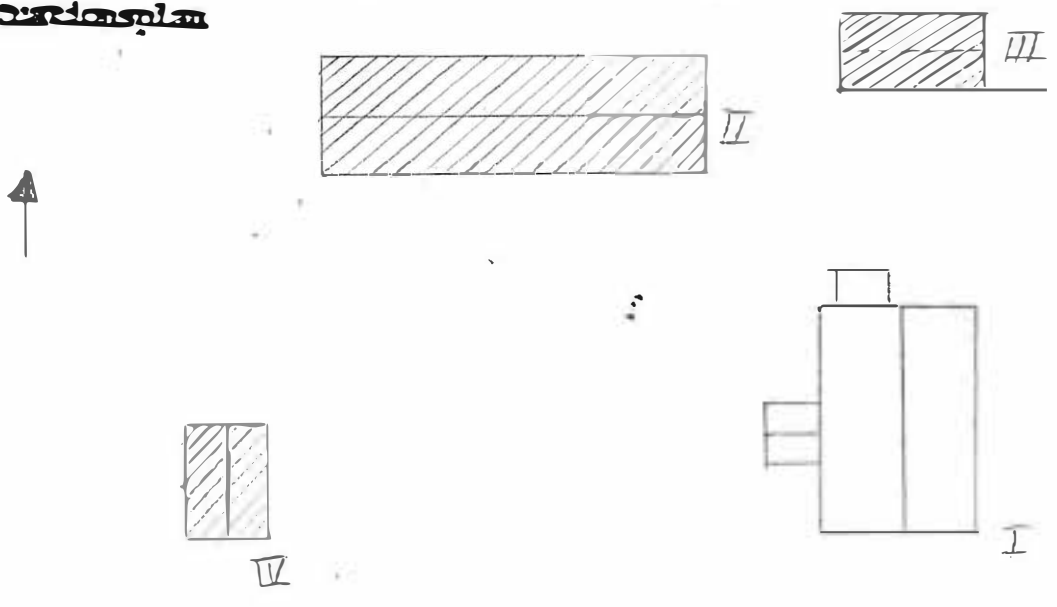

Kommun KIL **Förskaling** Frykerud **Datum** 830708
Fastighet Västra Ringstad 1:14 **File nr** KIL 35 .KIL 42
Gårdstyp V:a Ängdrågen **Karta** 11229
 Jordbruksfastighet **Sign.** LK
Ägare Oscar Gustavsson **Åtgärder erövrats**
Anteckningar **stomme**
 **fasad**
 **tak**
 **tekn.**

Hus nr	Husets funktion	Grund m ²	Stomme	Fasad m ²	Färg	Tak- tekn.	Byggn. år b, l, u	Kommentar
I	Boningshus	S	T	SLP	G	SP	ca 1925	Ombyggd 1955
II	Garage	S	RV	SLP	BR	SP	u 1970	
III	Ladugårdslänga	S	TE/RV	TE/SB	FR	SP	u 1937	
IV	Pod	S	RV	SB	FR	SP	-"-	
V								
VI								
VII								
VIII								
IX								
X								

Situationsplan

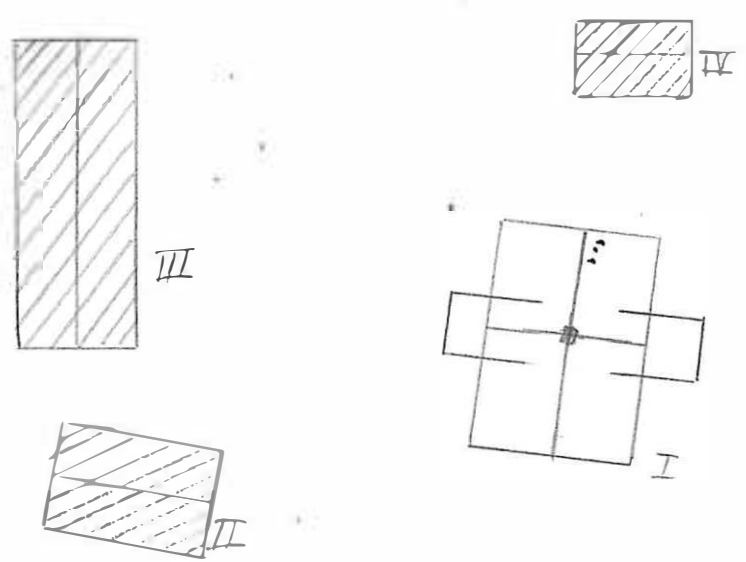

Kommun .. KIL Församling .. Frykerud Datum .. 830708 ..
 Fastighet .. Västra Ringstad 1:16 Film nr .. KIL 35 KIL 42 ..
~~Grundstom~~ Gunnarshus Karta .. 11229 ..
 Anl. art. Jordbruksfastighet Sign. .. LK ..
 Uppgiftslämnare .. Gustav Ohlsson Åtgärder erfordras ..
 Anmärkningar stomme
 fasad
 takteckn.

Hus nr	Husets funktion	Grund mtr	Stomme	Fasad mtr	Färg	Tak- teckn.	Byggn. år b, l, u	Kommentar
I	Boningshus	S	T	SLL	FR	2T	u ca 1855	Renoverad ca 1975
II	Ladugårdslänga	S	BTG/RV	BTG/SB	FR	SP	u ca 1935	
III	Magasin	PLINT	RV	SLL	FR	SP	1951	
IV	Bod + källare	S	S/RV	SB	FR	SP	u 1810-1812	
V	Magasin	T/ STOLP	T	T/SLP	FR	TP	ca 1840	
VI								
VII								
VIII								
IX								
X								

Situationsplan

Situationsplan

Västra Ringstad 1:16

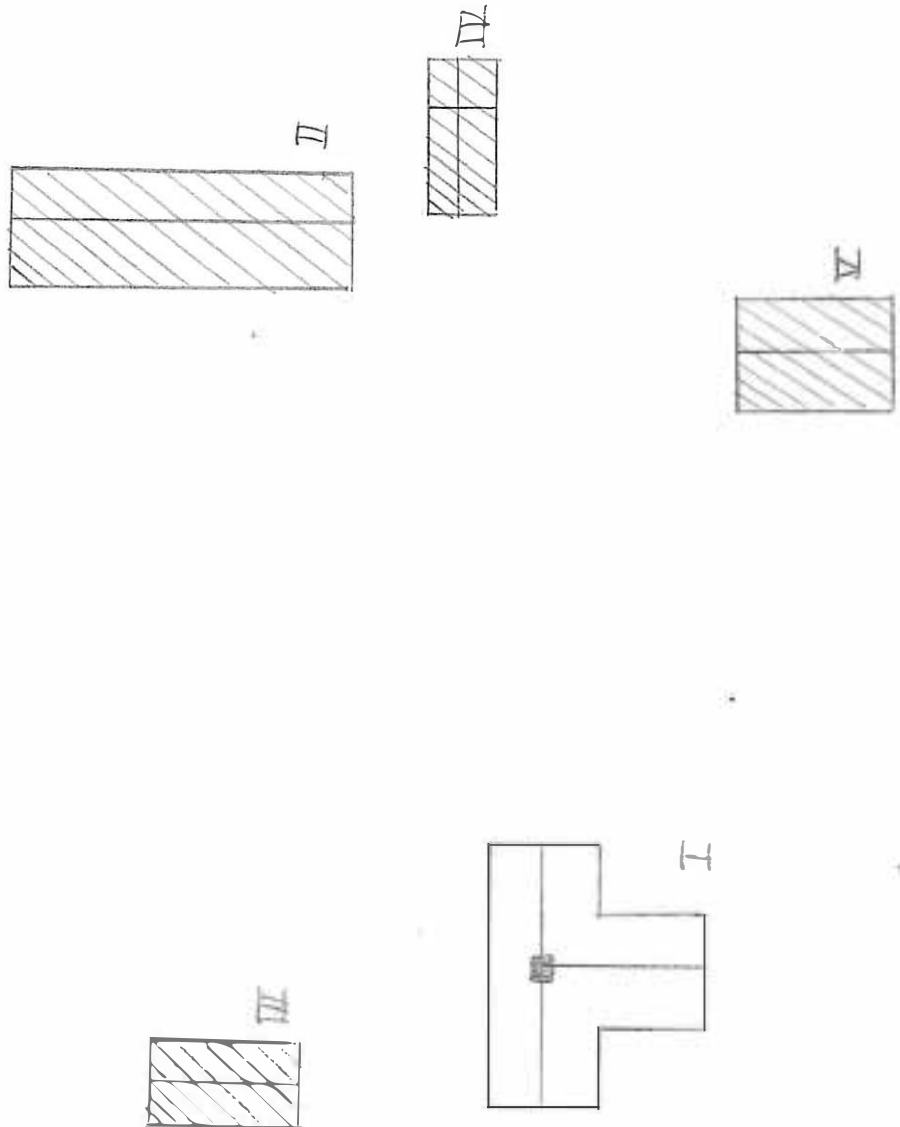

Kommun KIL **Förskaling** Frykerud **Datum** 830708
Fastighet Västra Ringstad 1:25 **File nr** KIL 35 KIL 42
Gårdstamn Ö:a Ängdrågen **Karta** 11229
And. art. F d jordbruksfastighet **Sign.** LK
Uppgiftsläsare **Åtgärder erfordras**
Anteckningar **stomme**
 **fasad**
 **takteckn.**

Hus nr	Husets funktion	Grund nr	Stomme	Fasad nr	Färg	Tak-teckn.	Byggn. år b, l, u	Kommentar
I	Boningshus	S	T	SLP/SLI	FR	2T/SFP	b ca 1890	Tillbyggt senare t
II	Uthus	S	RV	SB	FR	SP/SFP		
III								
IV								
V								
VI								
VII								
VIII								
IX								
X								

Situationsplan

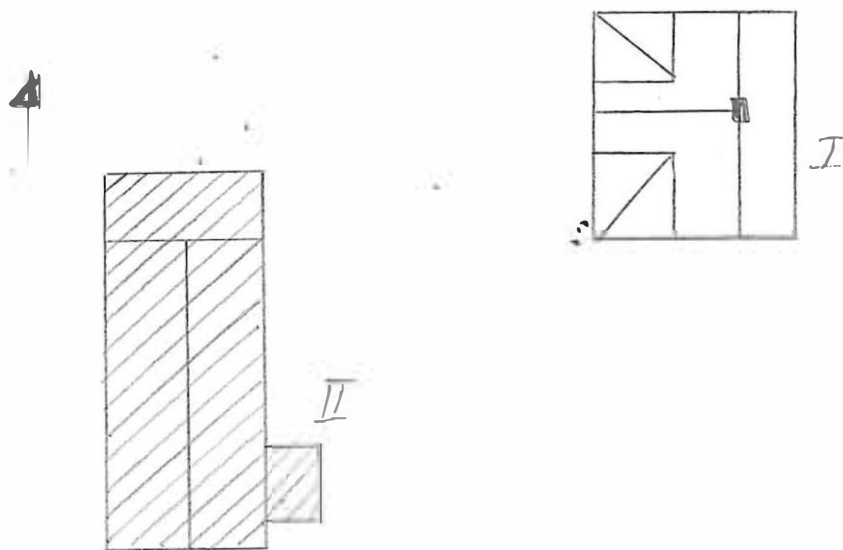

Kommun... Kil Församling... Frykerud Datum... 840604

Fastighet... Rörbäcken 1:3 Film nr... Kil 119

Gårdsnamn... Åsen Karta... 10200 o. 11200

Anl. art... Jordbruksfastighet Sign... L.K

Uppgiftslämnare... Arne Olsson Åtgärder... erfordras

Anteckningar stomme
 fasad
 taktäckn.

Hus nr	Husets funktion	Grund mtr	Stomme	Fasad mtr	Färg	Taktäckn.	Byggn. år b, l, u	Kommentar
I	Mangårdsbyggn.	S	T	SLL	FR	TP	ca 1863	
II	Lillstuga	DTG	T	SLL	FR	2T	1930	
III	Magasin	S	T	T/SLL	FR	SP	ca 1840	
IV	Ladugårdsbyggn.	S	RV/TE	SB/TE	RV	SP	1913	
V								
VI								
VII								
VIII								
IX								
X								

Situationsplan

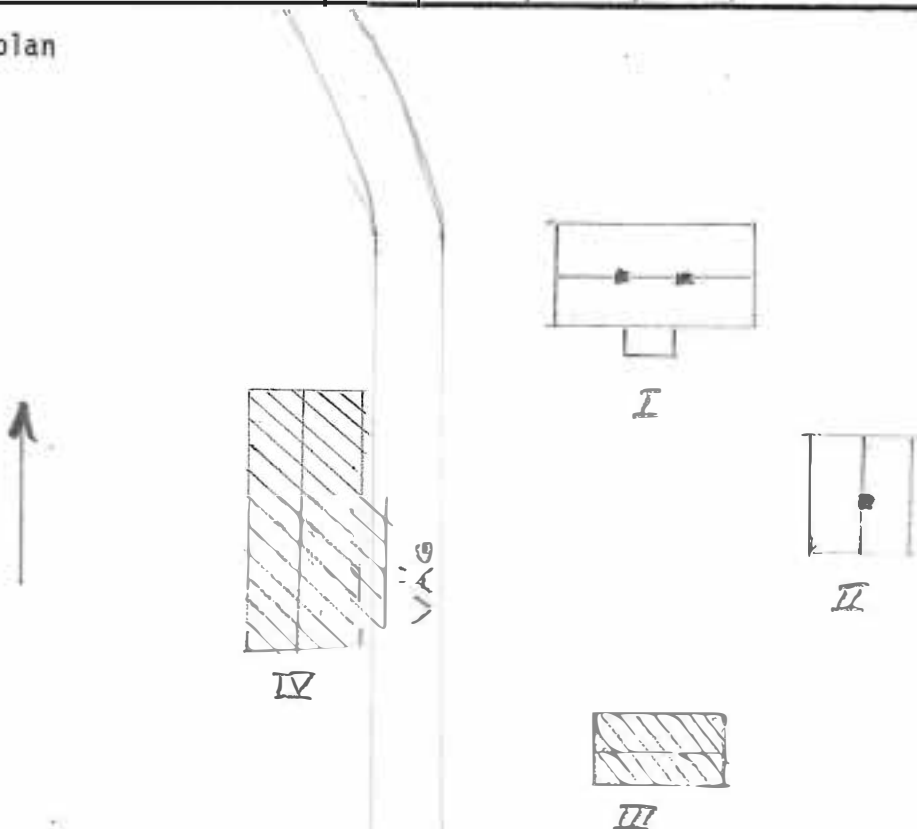

Kommun... Kil Församling... Frykerud Datum . 840605

Fastighet... Rörmyren 1:53 Film nr... Kil 120

Gårdsnamn... Börjesbråte Karta 11209

Anl. art... Jordbruksfastighet Sign. L.K

Uppgiftslämnare Atgärder erfordras

Anteckningar stomme
 fasad
 taktäckn.

Hus nr	Husets funktion	Grund mtr	Stomme	Fasad mtr	Färg	Taktäckn.	Byggn. år b, l, u	Kommentar
I	Boningshus	S	T	SLP/T	FR	2T	ca 1830	
II	Gäststuga	S	T	T	BR	TP		
III	Ek.byggnad	P	RV	SLL	FR	2T/SP		
IV	Förråd+ dass	S	RV	SLL	FR	SP		
V								
VI								
VII								
VIII								
IX								
X								

Situationsplan

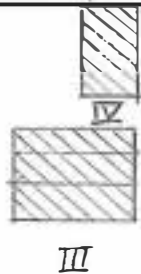

II

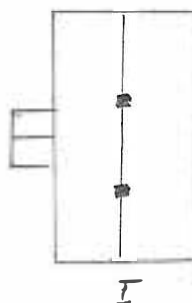

I

Kommun KIL **Förhandling** Frykerud **Datum** 830623
Fastighet Römyren 1:213 Östra Glänne **File nr** KIL 26 KIL 52
Grundstam Römyren 2035 **Karta** 11310
Anl. art. **Sign.** LK
Uppgiftsläsare Karl Erik Arvidsson **Åtgärder erfordras**
Anteckningar Extreiorén ej ändrad på byggnad I **Stomme**
..... **fasad**
..... **taktäckn.**

Hus nr	Husets funktion	Grund [mtr]	Stomme	Fasad [mtr]	Färg	Taktäckn.	Byggn. år b, l, u	Kommentar
I	Boningshus	S	RV	FJÄLL	FR	ET	ca 1920	
II	Ladugård	S	RV/TE	SB/TE	FR	SP	1938	
III	Magasin	S	TE/RV	TE/SLL	FR	SP	1905	
IV	Garage	S	RV	SLL	FR	SP		
V								
VI								
VII								
VIII								
IX								
X								

Situationsplan

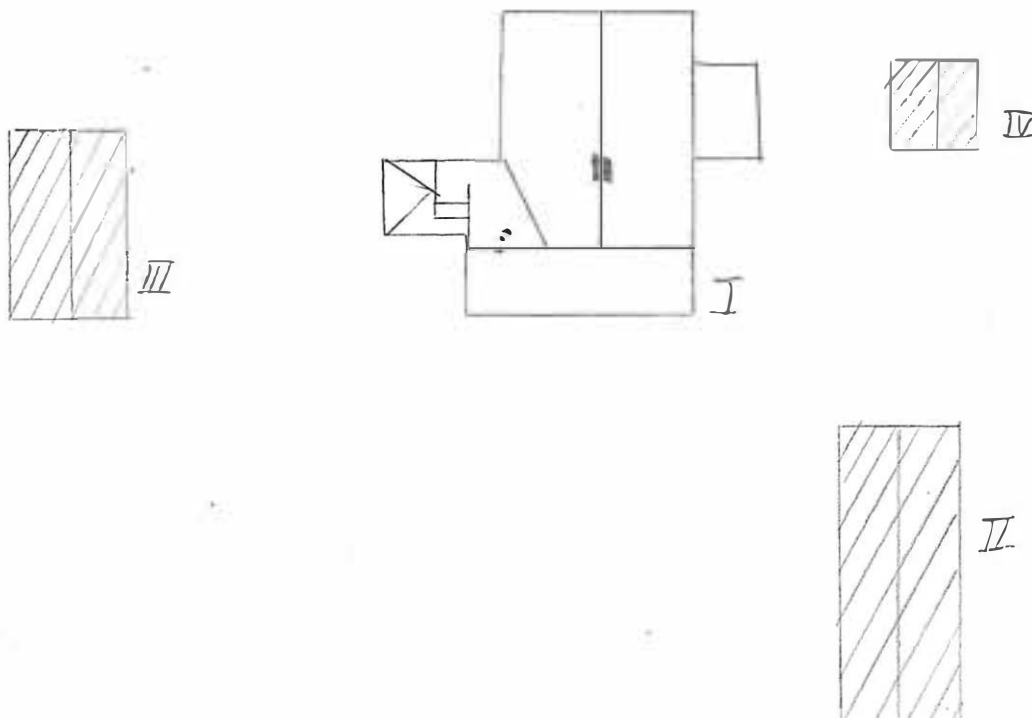

Kommun KU Församling Frykerud Datum 830629
 Fastighet Sandviken 1:3 Filnr KIL 28 · KIL 50
 Grundare Karta 11320
 Anl. art. Jordbruksfastighet Sign. LK
 Uppgiftsläsare Åtgärder erfordras
 Anmärkningar Boningshuset under renovering stomme
 fasad
 taktäckn.

Hus nr	Husets funktion	Grund mtr	Stomme	Fasad mtr	Färg	Taktäckn.	Byggn. år b, l, u	Kommentar
I	Boningshus	S	T	SLL	FR	2T	ca 1890	
II	Magasin	STEN- PLINT	RV	SLL	FR	TP		
III	Ladugårdslänga	S	TE/RV	TE/SB	FR	SP		
IV								
V								
VI								
VII								
VIII								
IX								
X								

Situationsplan

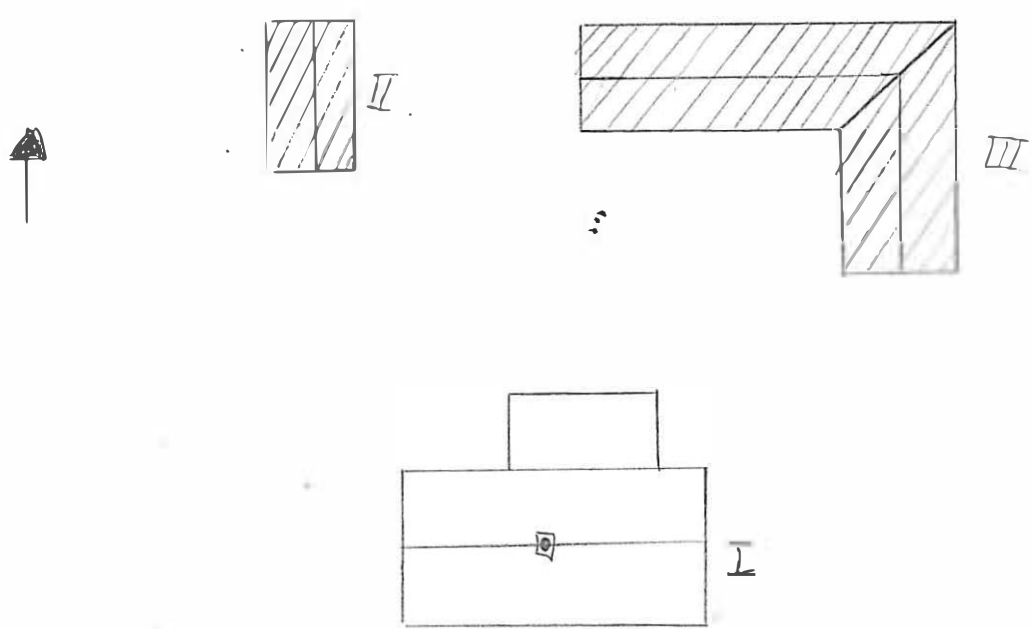

Kommun KIL **Förhandling** Frykerud **Datum** 830629
Fastighet Sandviken 2:1 **Film nr** KIL 28 . KIL 50
Gårdstamn Gärdet **Karta** 11320
Anl. art. Jordbruksfastighet **Sign.** LK
Uppgiftsläsare Elsie Friden **Åtgärder erfordras**
Anteckningar **stomme**
..... **fasad**
..... **taktäckn.**

Hus nr	Husets funktion	Grund mtr	Sto- rum	Fasad mtr	Färg	Tak- täckn.	Byggn. år b, l, u	Kommentar
I	Boningshus	S	T ²	SLL	FR	2T	u 1920	Ombyggd 1951
II	Ladugårdslänga	S	RV	SB	FR	SP		I behov av målning
III	Lillstuga	S	P	SLL	FR	SP	1930	
IV	Uthus	S	RV	SB	FR	SP		
V								
VI								
VII								
VIII								
IX								
X								

Situationsplan

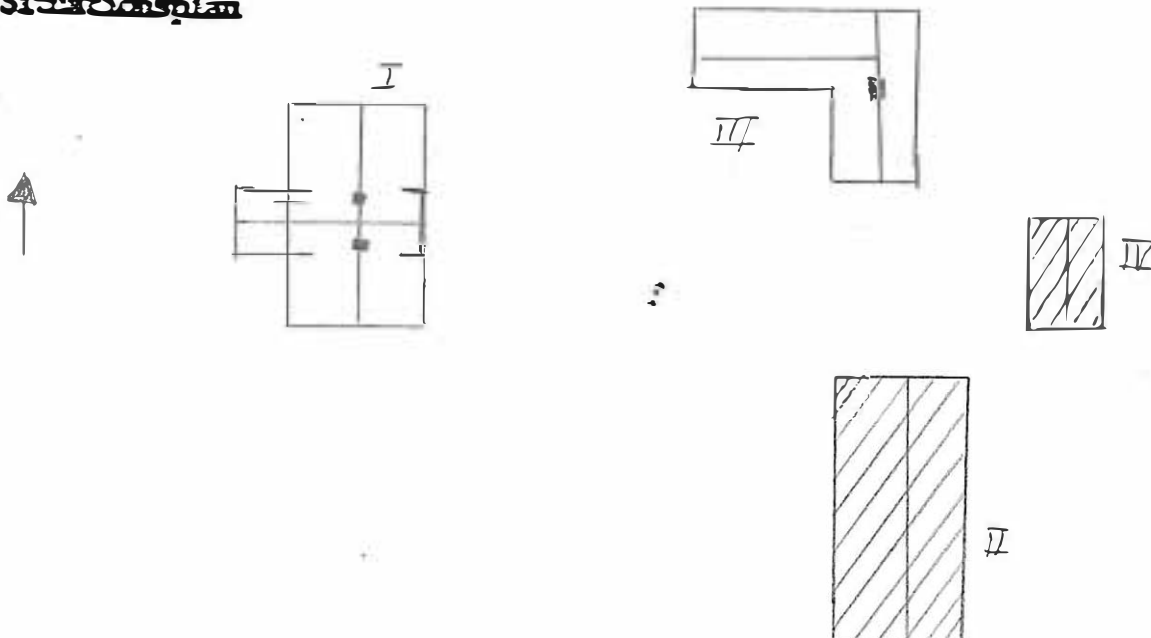

Kommun KIL Församling Frykerud Datum 830711
 Fastighet -Saxebyn 1:17 Filnr KIL 36 KIL 41 KIL 1
 Gårdstema "Sör" Yrta 11229
 Anl. art. Sommarboställe Sign. LK
 Uppgiftslämnare Bengt Davidsson Ägander erörtras
 Anmärkingar

Hus nr	Husets funktion	Grund m ²	Stomme m ³	Fasad m ²	Färg	Tak-täckn.	Byggn. år b, l, u	Kommentar
I	Boningshus	S	T	SSL	FR	TP	u 1895-1900	Utbyggt på 30-talet
II	Uthus	S	T	T/SSL	FR	SFP	"-"	
III	Gäststuga	S	RV	STOCK	FR	SFP	1964	
IV								
V								
VI								
VII								
VIII								
IX								
X								

Situationsplan

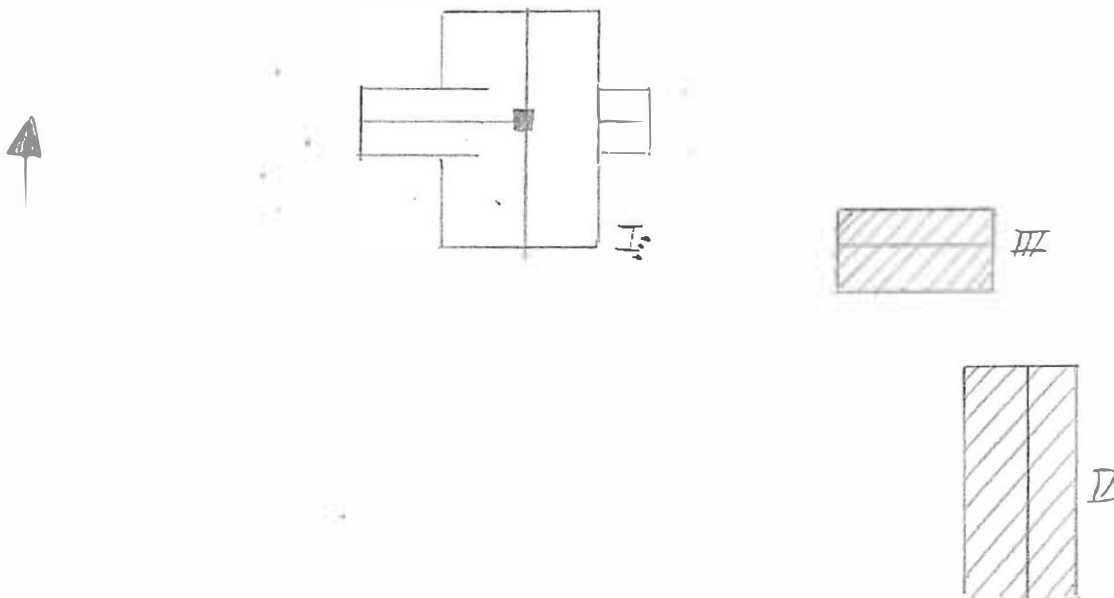

Kommun KIL **Förskaling** Frykerud **Datum** 830711
Fastighet Saxebyn 1:19 **File nr** KIL 36. KIL 42
Gårdstema **Karta** 11229
Anl. art. F.d jordbruksfastighet **Sign.** LK
Uppgiftslämnare **Åtgärder erfordras**
Anteckningar **stomme**
..... **fasad**
..... **taktekn.**

Hus nr	Husets funktion	Grund nr	Sto- mma	Fasad nr	Färg	Tak- tekn.	Byggn. år b, l, u	Kommentar
I	Boningshus	S	T	SLL	FR	2T	ca 1880	
II	Bod	S	RV	SLP	FR	TP		
III	Ladugårdslänga	S	RV	SB	FR	STICK		I behov av renov.
IV	Bod	S	T	T/SB	FR	STICK		"-
V	Stall	S	T/RV	T/SLL	FR	SP		"-
VI								
VII								
VIII								
IX								
X								

Sisvängsgatan

Situationsplan

Kils kommun
Frykeruds församling

Saxebyn 1:19

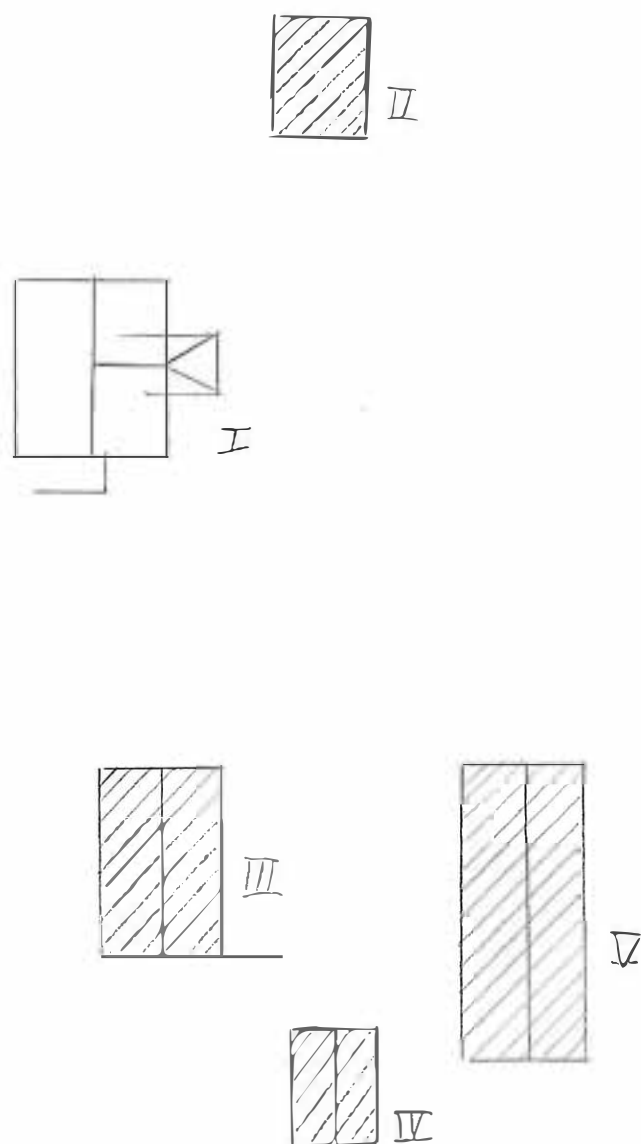

Kommun. Kil Församling. Frykerud Datum 840426

Fastighet. Sjövik 1:9 Film nr. Kil 103 o 104

Gårdsnamn. Sjövik Karta 11310

Anl. art. Jordbruksfastighet Sign. L.K.

Uppgiftslämnare Åtgärder erfordras

Anteckningar stomme
..... fasad
..... taktäckn.

Hus nr	Husets funktion	Grund mtr	Stomme	Fasad mtr	Färg	Taktäckn.	Byggn. år b, l, u	Kommentar
I	Mangårdsbyggnad	KS	T	SLL	FR	2T	ca 1900	I behov av målning
II	Ladugårdsbyggnad	S	RV/ TE	Puts/ SLL	FR	SP		I behov av målning
III	Bod	S	RV	SLL	FR	SP		I behov av målning
IV								
V								
VII								
VIII								
IX								
X								

Situationsplan

GÖSJÖN

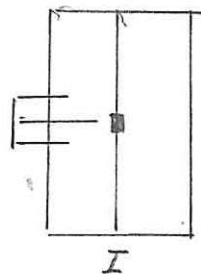
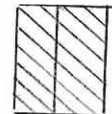
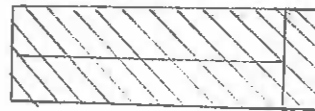

VÄG

Kommun KIL **Förhandling** Frykerud **Datum** 830627
Fastighet Snaserud 1:212 Ö:a Glänne **File nr** KIL 27 KIL 52
Grundskissa Snaserud **Karta** 11310
Anl. art. F d jordbruksfastighet **Sign.** LK
Uppgiftsläsare **Åtgärder** **erfordras**
Anteckningar Under renovering. En del fönster är bytta. **stomme**
fasad
taktäckn.

Hus nr	Husets funktion	Grund mtr	Stomme	Fasad mtr	Färg	Taktäckn.	Byggn. år b, l, u	Kommentar
I	Boningshus	S	T	SLP	FR	ET	omk 1900	
II	Ladugårdslänga	S	RV	SB/SL	FR	SP		
III	Uthus	S	RV	SL	FR	SFP		
IV								
V								
VI								
VII								
VIII								
IX								
X								

Situationsplan

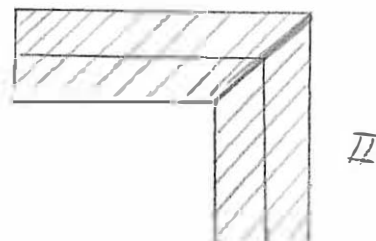
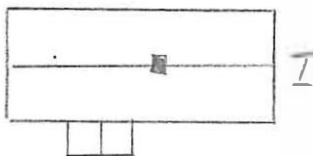

Kommun.....Församling..... Datum

Fastighet. Skog ~~1:1~~ 2:1..... Film nr. KIL 96 - 97.....

Gårdsnamn. Skog..... Karta ...11301.....

Anl. art. Jordbruksfastighet..... Sign. LK.....

Uppgiftslämnare Ada Hallgren..... Atgärder erfordras

Anteckningar Gamla rätt välbevarade byggnader
 stomme
 fasad
 taktäckn.

Hus nr	Husets funktion	Grund mtr	Stomme	Fasad mtr	Färg	Taktäckn.	Byggn. år b, l, u	Kommentar
I	Mangårdsbyggn	BTG	T	SLL	V	1T	u 1835	
II	Flygelbyggnad	S	T	SLL	FR	1T	u troligen äldre än mang.byggn.	
III	Ladugård	BTG	RV/TE	SB/TE	FR	2T	u 1924-1926	
IV	Garage	S	RV	SB	FR	SFP		
V	Maskinhall	BTG	RV	SB	FR	ET	u 1957	
VI	Bod	S	RV	SLL	FR	1T		
VII	Källare	S	S	SB	FR	SFP	u 1880	
VIII	Magasin	S	T	SLL/T	FR	1T	u 1700-talet	
IX	Bod	S	RV	SLL	FR	2T		
X	Magasin	S	T	T/SLL	FR	ET	u 1700-talet	

Situationsplan

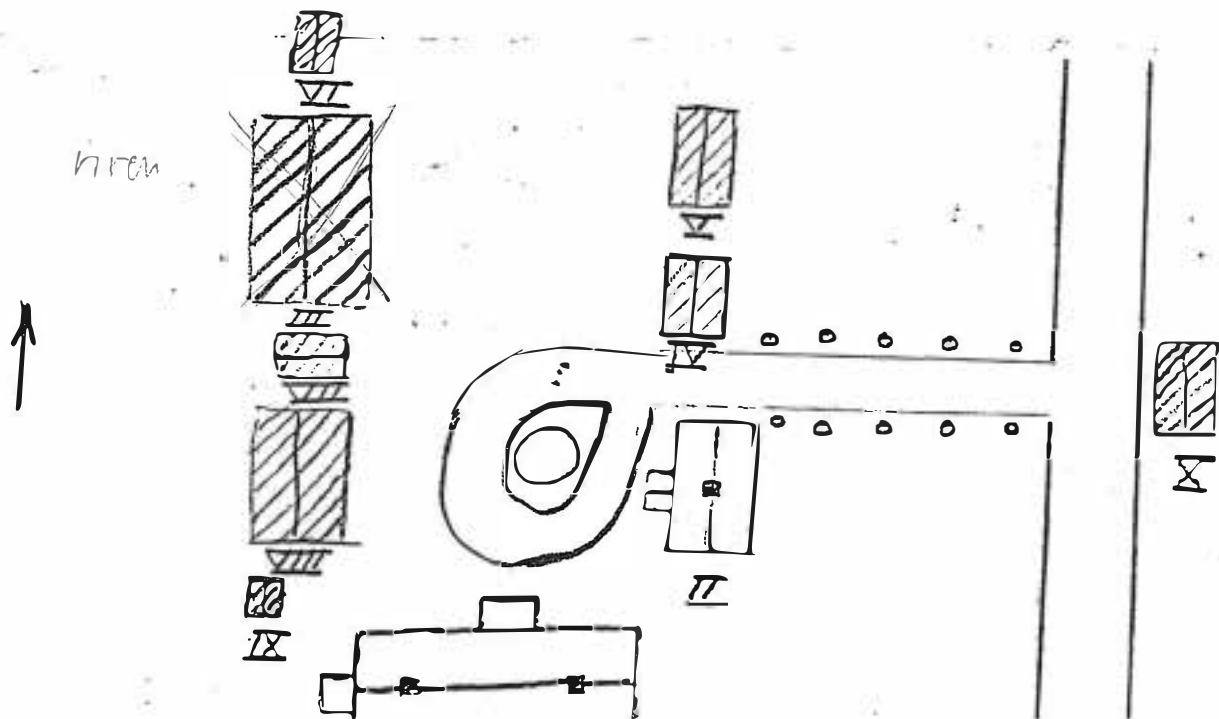

BYGGNADSINVENTERING 1984

S-län

Kommun..... KILFörsamling..... Frykerud Datum 840529
 Fastighet..... Skållerud 1:19 Film nr..... KIL 116
 Gårdsnamn..... Berga Karta 11300
 Anl. art Torp Sign. LK
 Uppgiftslämnare Atgärder erfordras
 Anteckningar stomme
 fasad
 taktäckn.

Hus nr	Husets funktion	Grund mtr	Stomme	Fasad mtr	Färg	Taktäckn.	Byggn. år b, l, u	Kommentar
I	Boningshus	S	T	SLL	FR	2T	b ca 1870	
II	Garage	S	RV	SLL	BR	SFP		
III								
IV								
V								
VI								
VII								
VIII								
IX								
X								

Situationsplan

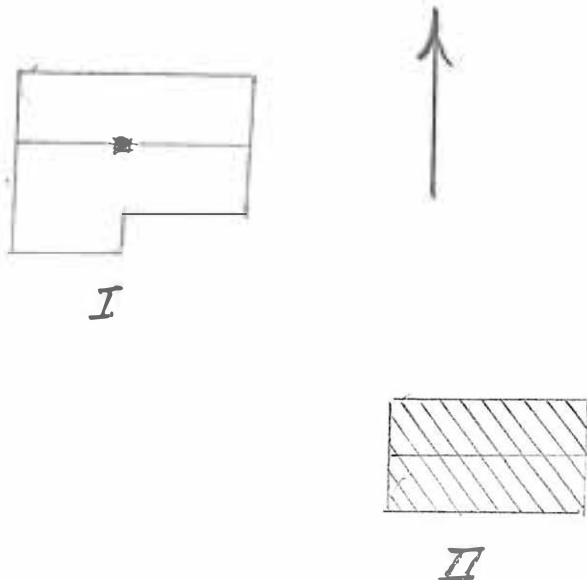

Kommun..... KILFörsamling..... Frykerud Datum 840529
 Fastighet..... Skållerud 1:43 o 1:21 Film nr..... KIL 117
 Gårdsnamn..... Bråten Karta 10390
 Anl. art Jordbruksfastighet Sign. LK
 Uppgiftslämnare Karl Bengtsson Atgärder erfordras
 Anteckningar stomme
 fasad
 taktäckn.

Hus nr	Husets funktion	Grund mtr	Stomme	Fasad mtr	Färg	Taktäckn.	Byggn. år b, l, u	Kommentar
I	Mangårdsbyggnad	S	T	SLL	FR	SK	ca 1905 ^u	
II	Ladugårdsbyggnad	S	RV/TE	TE/SB	FR	ET/SP		Tillbyggd 1952 ^u
III	Bod	S	T	SLP/T	FR	SP	ca 1840 ^u	
IV	Magasin	P	RV	SLL	FR	SFP	ca 1930 ^u	
V	Snickarbod	S	RV	SLL	FR	SP		
VI	Garage	P	RV	SLL	FR	SFP	1958 ^u	
VII	Källare	S	S	-	-	2T		
VIII								
IX								
X								

Situationsplan

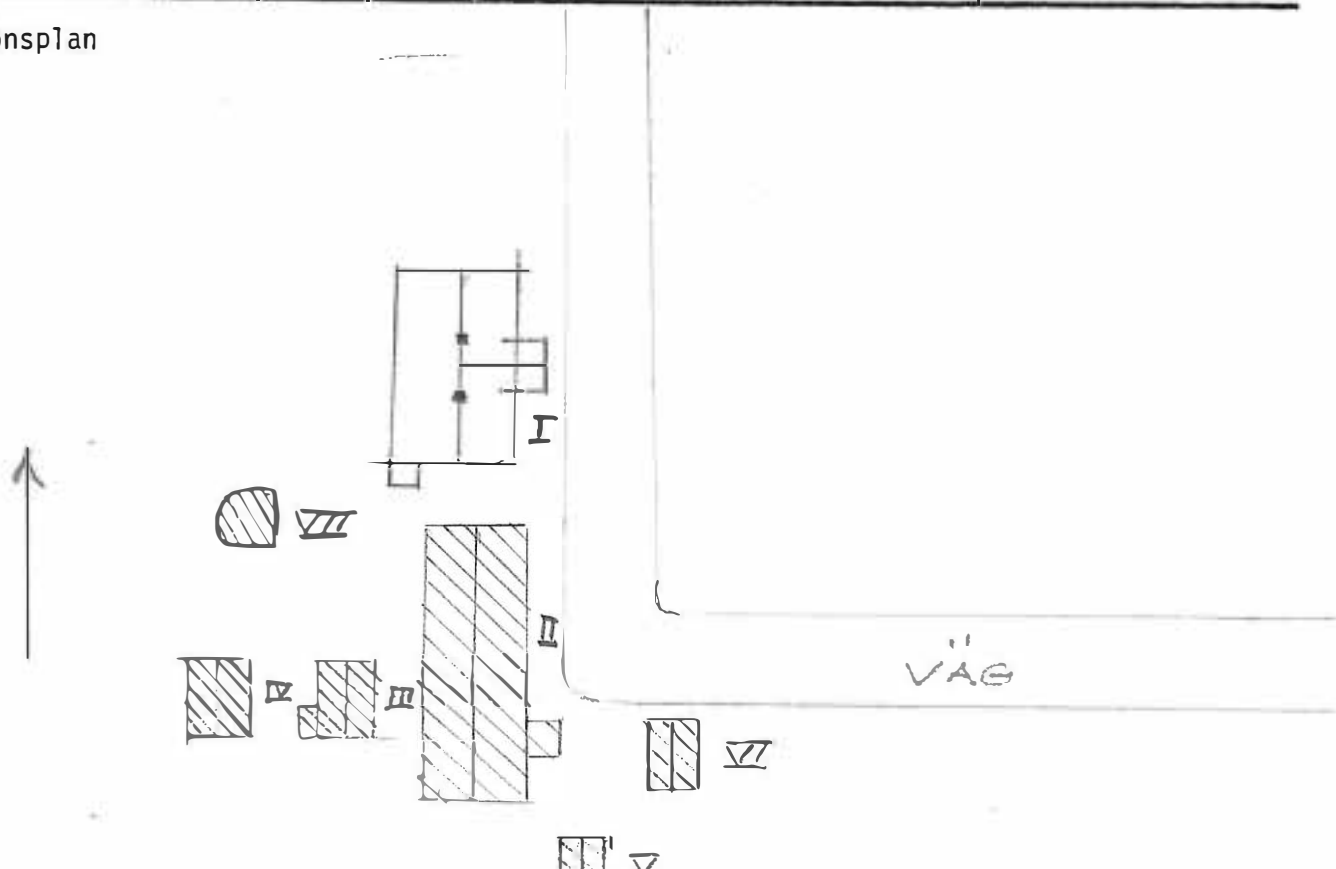

Kommun... Kil Församling... Frykerud Datum 840604
 Fastighet... Skållerud 1:45 Film nr... Kil 117
 Gårdsnamn..... Karta 11300
 Anl. art .Avstyckad jordbruksfastighet Sign. ... L.K.
 Uppgiftslämnare Åtgärder erfordras
 Anteckningar stomme
 fasad
 taktäckn.

Hus nr	Husets funktion	Grund mtr	Stomme	Fasad mtr	Färg	Taktäckn.	Byggn. år b, l, u	Kommentar
I	Mangårdsbyggnad	S	T	SLP	G	2BGT	1850	en del fönster bytta
II	Bod	P	RV	SFP	OF/FR	FA		
III	Magasin	S	T	T	FR	SF		I behov av renovering
IV	Ladugårdsbyggnad	S	TE/RV	SB/TE	FR	SP	ca 1930	
V	Källare	S	S	S	-	SFP		
VI	Bod	P	RV	SLP/	FR	SP		
VII								
VIII								
IX								
X								

Situationsplan

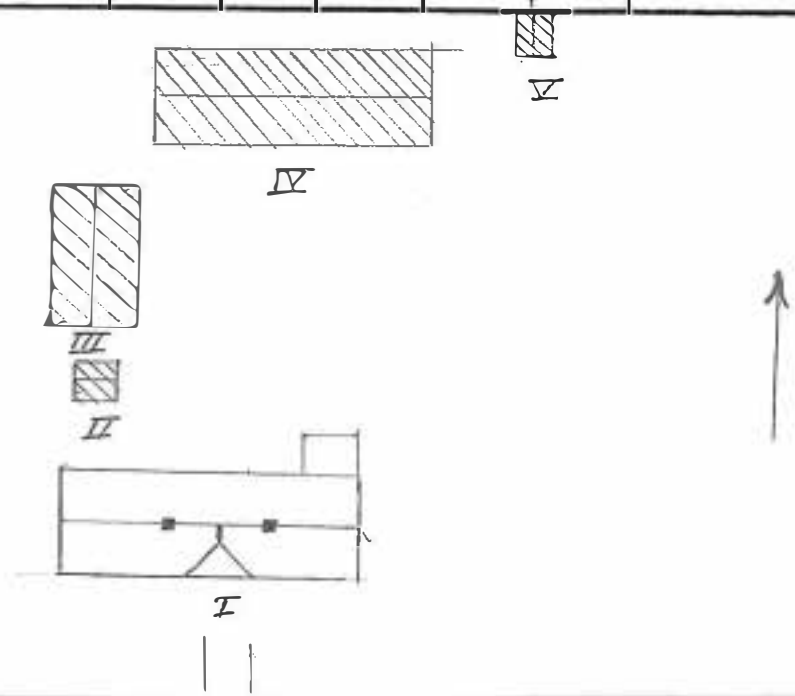

VÄG

BYGGNAD SINVENTERING 1984

S-län

Kommun..... KIL.....Församling..... Frykerud..... Datum 840517
 Fastighet..... Stattstilla 1:89..... Film nr KIL 111
 Gårdsnamn..... Jordbruksfastighet..... Karta 11209
 Anl. art Jordbruksfastighet..... Sign. LK
 Uppgiftslämnare Ingeborg Karlsson..... Atgärder erfordras
 Anteckningar stomme
 fasad
 taktäckn.

Hus nr	Husets funktion	Grund mtr	Stomme	Fasad mtr	Färg	Taktäckn.	Byggn. år b, l, u	Kommentar
I	Mangårdsbyggnad	S	T	SLL	FR	TP	ca 1850	Fönster bytta 1960-1965 ^u
II	Magasin	S	RV	SLL/SB	FR	SFP		
III	Källare	S	S	Torv	-	Torv		
IV	Ladugårdsbyggnad	BTG/P	TE/RV	Putz/SB	FR	ET		
V	Bryggghus	BTG	RV	SLL	FR	SFP		
VI								
VII								
VIII								
IX								
X								

Situationsplan

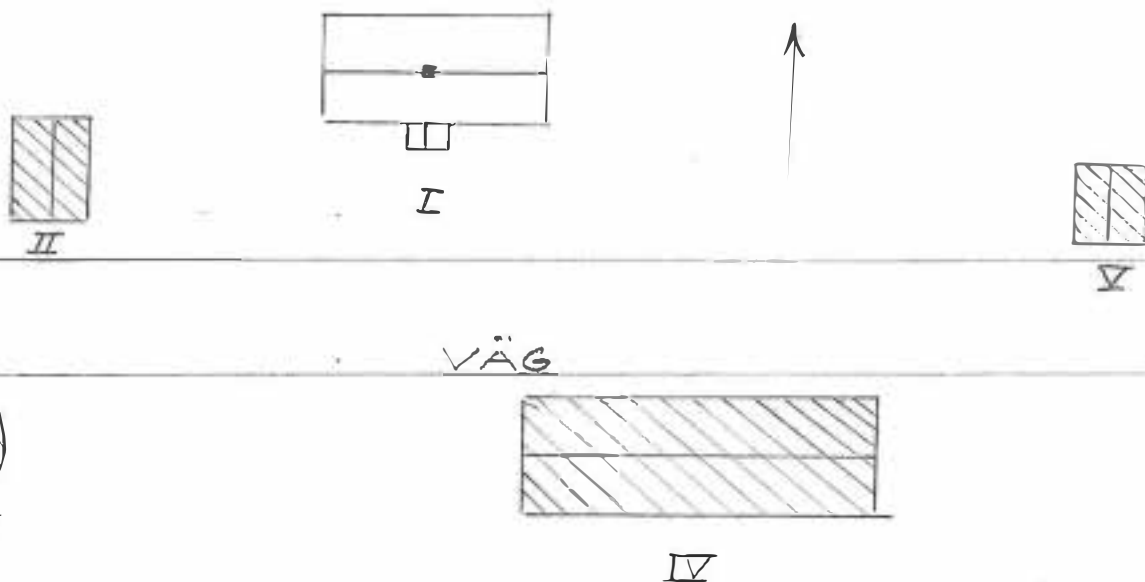

Kommun KIL Församling Frykerud Datum 830629
 Fastighet Stormyrbråten 1:59 Filnr KIL 29 KIL 44
 Gårdstamn Karta 11320
 Anl. art. Jordbruksfastighet Sign. LK
 Uppgiftsläsare Åtgärder erfordras
 Anmärkningar stomme
 fasad
 taktekn.

Hus nr	Husets funktion	Grund m ²	Stomme	Fasad m ²	Färg	Taktekn.	Byggn. år b, l, u	Kommentar
I	Boningshus	S	T	SLL	V	2T	b ca 1880	
II	Uthus	S	TE/RV	TE/SB	FR	SP/ET		
III								
IV								
V								
VI								
VII								
VIII								
IX								
X								

Situationsplan

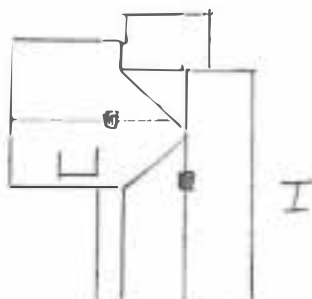
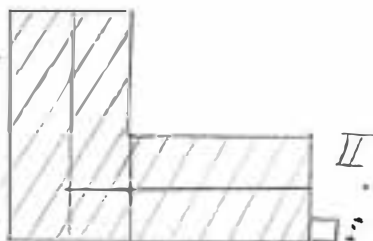

Kommun KIL **Förskoning** Frykerud **Datum** 830629
Fastighet Stormyren 1:2 **File nr** KIL 29 KIL 44
Grundstamn Stormyren **Karta** 11320
Anl. art. Jordbruksfastighet **Sign.** LK
Uppgiftsläsare Ulla Evertsson **Åtgärder erfordras**
Anteckningar Renoverad efter gamla stilen **stomme**
..... **fasad**
..... **taktäckn.**

Hus nr	Husets funktion	Grund mtr	Stomme	Fasad mtr	Färg	Taktäckn.	Byggn. år b, l, u	Kommentar
I	Boningshus	S	T	SLP	V	SK	u ca 1880	Renoverad 1978
II	Magasin	S	T	T	FR	2T		Välbevarad
III	Garage	S	RV	SLL	FR	SP		
IV	Ladugårdslänga	S	S/RV	S/SB	FR	SP/ET		
V								
VI								
VII								
VIII								
IX								
X								

Situationsplan

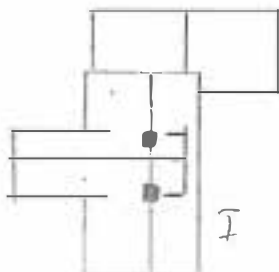
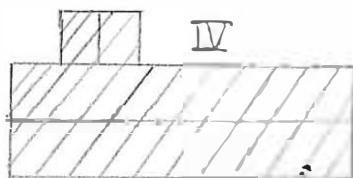

Kommun KIL Församling Frykerud Datum 830627
 Fastighet Striden 1:50 a File nr KIL 27 KIL 50 KIL 51
 Gårdens Karta 11310
 Anl. art. Jordbruksfastighet Sign. LK
 Uppgiftsläsare Åtgärder erfordras
 Anmärkingar stomme
 fasad
 takteckn.

Hus nr	Husets funktion	Grund mtr	Stomme	Fasad mtr	Färg	Tak- teckn.	Byggn. år b, l, u	Kommentar
I	Boningshus	S	P	SLL	FR	SP		
II	Ladugårdslänga	S	TE/RV	TE/SB	FR	SP		
III	Uthus	S	RV	SLL	FR	SP		
IV	Garage	S	RV	SB	FR	SLÄT P		
V								
VI								
VII								
VIII								
IX								
X								

Situationsplan

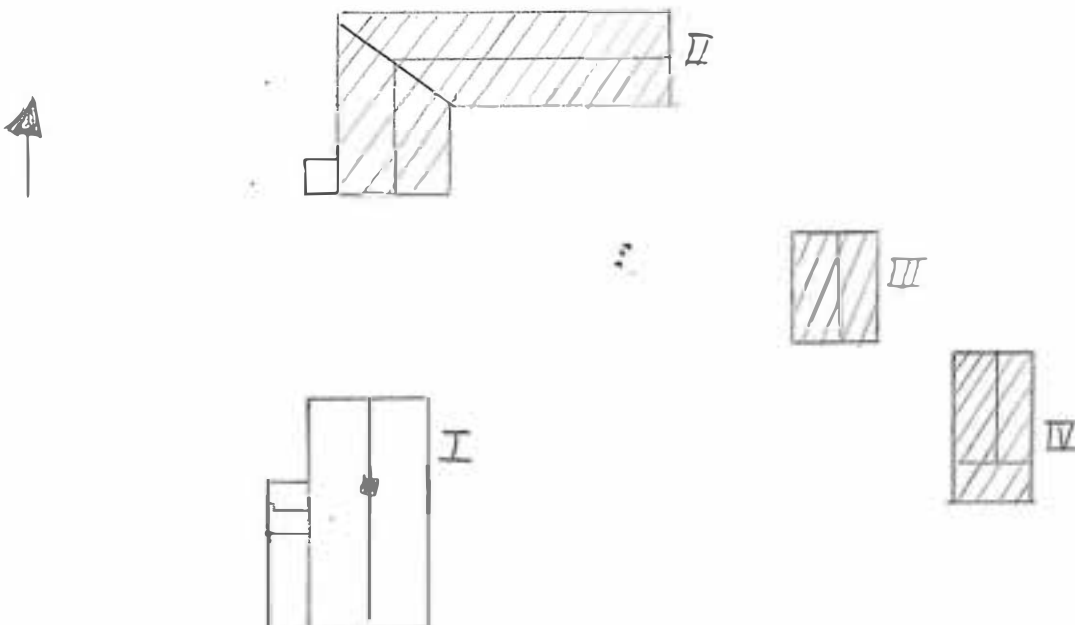

Kommun KIL **Förskaling** Frykerud **Jamn** 830712
Fastighet Svenserud 4:1 **File nr** KIL 38 · KIL 39
Grundare **Karta** 11310
Art. art. Jordbruksfastighet **Sign.** LK
Uppgiftsläsare Evert Ohlsson **Åtgärder anmärkas**
Anteckningar ~~stäm~~
..... **fasad**
..... **tak**

Bis	Husets funktion	Grund	Sto- ms	Fasad	Färg	Tak- täckn.	Byggn. år b, l, u	Kommentar
I	Boningshus	S	T	SLP	FR	2T	u 1830	Under renovering
II	Ladugårdslänga	S	T/KS	T/KS/ SLP	FR	SP/ET	u 1870	
III	Stall	S	T	T/SLP	FR	2T		
IV	Magasin	S	T	T	FR	2T		
V	Vedskjul + källare	S	T/RV	T/SB	FR	SFP		
VI	Garage	BTG	RV	SB	FR	ET	u 1950	
VII	Loge	S	RV	SB	FR	2T	u 1910	
VIII								
IX								

Skattansvar

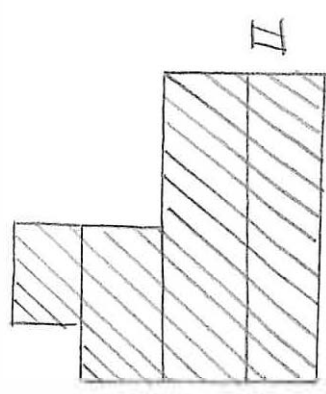
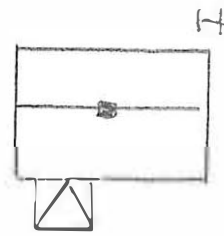
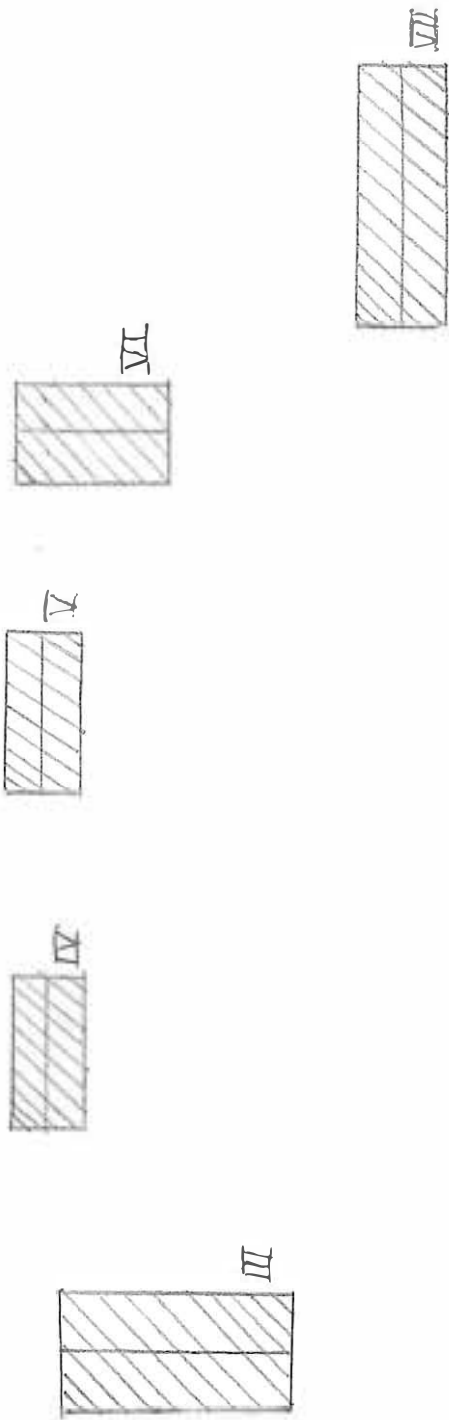

~~Kommun~~ KIL ~~Förskaling~~ Frykerud ~~Datum~~ 830712

~~Fasadbild~~ Svenserudsängen 1:32 Karsbol ~~Fila nr~~ KIL 38. KIL 39

~~Grundplan~~ Svenserudsängen ~~Karta~~ 11310

~~Ad. nr~~ Sommarboställe ~~Sign.~~ LK

~~Uppförelse~~ Karl och Svea Karlsson ~~Åtgärder~~ anföras

~~Åtgärder~~ ~~skilts~~
 ~~fasad~~
 ~~tak~~

Hus	Husets funktion	Grund m	Sto- ms	Fasad m	Färg	Tak- täckn.	Byggn. år b, l, u	Kommentar
I	Boningshus	KS	T	SLL	FR	SP	u ca 1850	Ombyggd 1942-45
II	Loge	PLINT	T/RV	T/SB	FR	ET	"-	
III	Stall	S	T	T/SB	FR	SP	"-	
IV	Magasin	S	T	T	FR	ET	u 1910	
V	Källare	S	S	-	-	SP		
VI								
VII								
VIII								
IX								
X								

Situationsplan

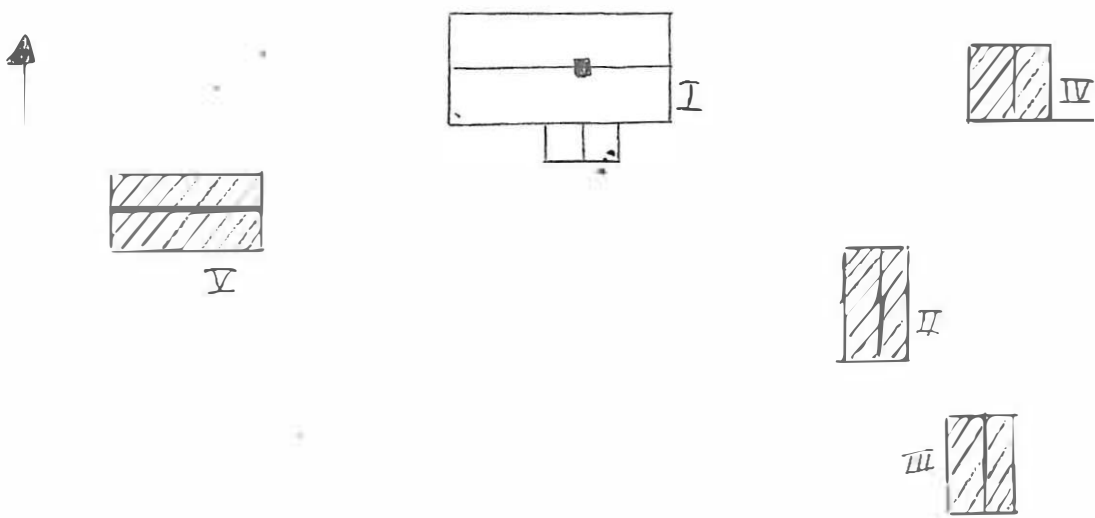

Kommun... KIL Församling... Frykerud Datum ... 840515

Fastighet... Säldebråten 1:106 Film nr... KIL 109

Gårdsnamn..... Karta 11209

Anl. art ... Hembygdsgård Sign. ... LK

Uppgiftslämnare Atgärder erfordras

Anteckningar stomme
 fasad
 taktäckn.

Hus nr	Husets funktion	Grund mtr	Stomme	Fasad mtr	Färg	Taktäckn.	Byggn. år b, l, u	Kommentar
I	"Stuga"	S	T	SLP	OF	Torv		
II	Magasin	S	T	T	FR	SK		Stolpbod
III	Loge	KS	T	T	OF/FR	2T		
IV	Utedass	S	RV	SB	OF	PA		
V								
VI								
VII								
VIII								
IX								
X								

Situationsplan

YÄG

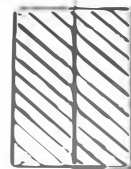

III



I



IV



II



Kommun.....KIL.....Församling Frykerud.....Datum ..840522.....

Fastighet...Säldebråten 1:136.....Film nr. KIL 112.....

Gårdsnamn.....Karta ..11209.....

Anl. art ...Jordbruksfastighet.....Sign. ...LK.....

Uppgiftslämnare Atgärder erfodras

Anteckningar Välbevarad fastighet som ligger i en stomme
vacker miljö fasad
..... taktäckn.

Hus nr	Husets funktion	Grund mtr	Stomme	Fasad mtr	Färg	Taktäckn.	Byggn. år b, l, u	Kommentar
I	Mangårdsbyggnad	KS	T	SLL	G	2T	ca 1880	En del fönster bytta
II	Källare + bod	S	S/T	S/T	FR	SP		
III	Bod	S	T	SB/T	FR	2T		
IV	Vedskjul	S	RV	SB	OF	2T		
V	Magasin	S	T	T	FR	2T		
VI	Ladugård	S	T	T	OF	2T		Tillbyggt i norra dele
VII								
VIII								
IX								
X								

Situationsplan

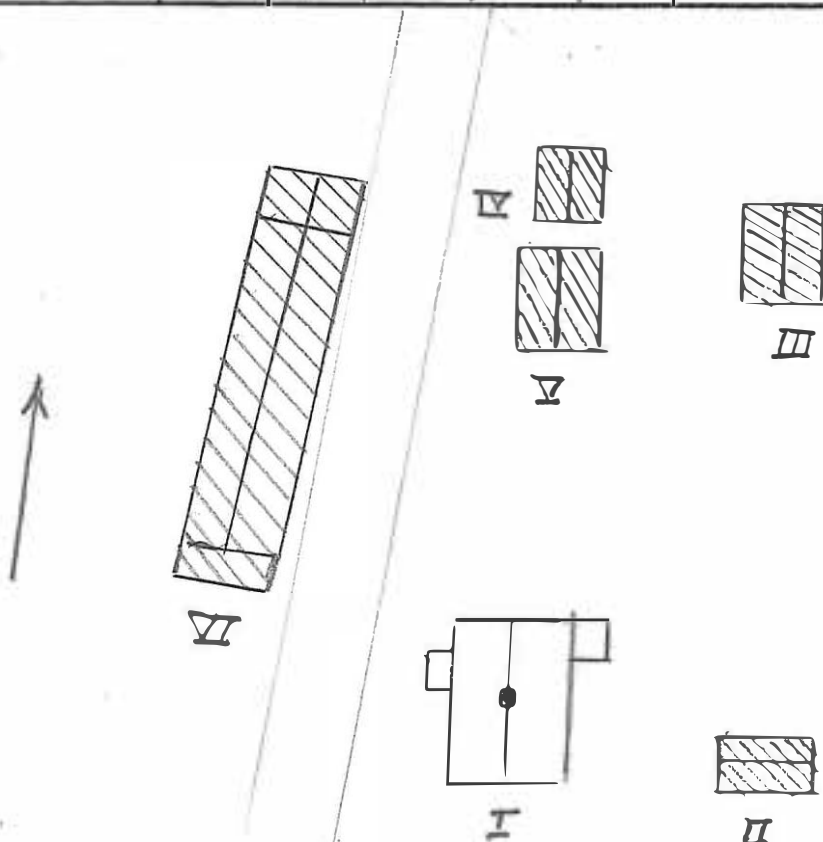

Kommun.....KIL.....Församling.....Frykerud.....Datum840522.....

Fastighet.....Säldebråten 1:141.....Film nr.....KIL 112.....

Gårdsnamn.....Karta11209.....

Anl. artJordbruksfastighet.....Sign.LK.....

UppgiftslämnareÅtgärder erfordras

AnteckningarEn gammal fastighet som ligger i en stomme
..... mycket vacker miljö fasad
..... taktäckn.

Hus nr	Husets funktion	Grund mtr	Stomme	Fasad mtr	Färg	Taktäckn.	Byggn. år b, l, u	Kommentar
I	Mangårdsbyggnad	S	T	SLP	OF	2T	ca 1860	En del fönster bytta
II	Bod	S	T	T	OF	2T		
III	Magasin	S	T	SLL	OF	2T		
IV	Ladugård	S	T	SLP/T	OF	2T		
V	Källare	S	S	SB	OF	2T		
VI	Bod	S	T	T	OF	2T		
VII								
VIII								
IX								
X								

Situationsplan



I



IV



V

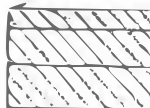

VII



II



BYGGNAD SINVENTERING 1984

S-län

Kommun... KILFörsamling... Frykerud Datum ... 840517
 Fastighet... Säldebråten 1:148 Film nr... KIL 109, 110
 Gårdsnamn... Torpet Karta ... 11209 o 11219
 Anl. art ... Avstyckad jordbruksfastighet Sign. ... LK
 Uppgiftslämnare ... Kerstin Dybeck Åtgärder erfordras
 Anteckningar stomme
 fasad
 taktäckn.

Hus nr	Husets funktion	Grund mtr	Stomme	Fasad mtr	Färg	Taktäckn.	Byggn. år b, l, u	Kommentar
I	Mangårdsbyggnad	BTG	P	SLL	FR	SP	1935 - 36 ^u	Lgn 1957
II	Garage	S	RV	SLL	FR	SFP		
III	Bod	S	RV	SB	FR	SFP		
IV	Magasin	P	RV	SLL	FR	SFP		
V	Ladugårdsbyggnad	S	RV	SB/TE	FR	SFP		
VI								
VII								
VIII								
IX								
X								

Situationsplan

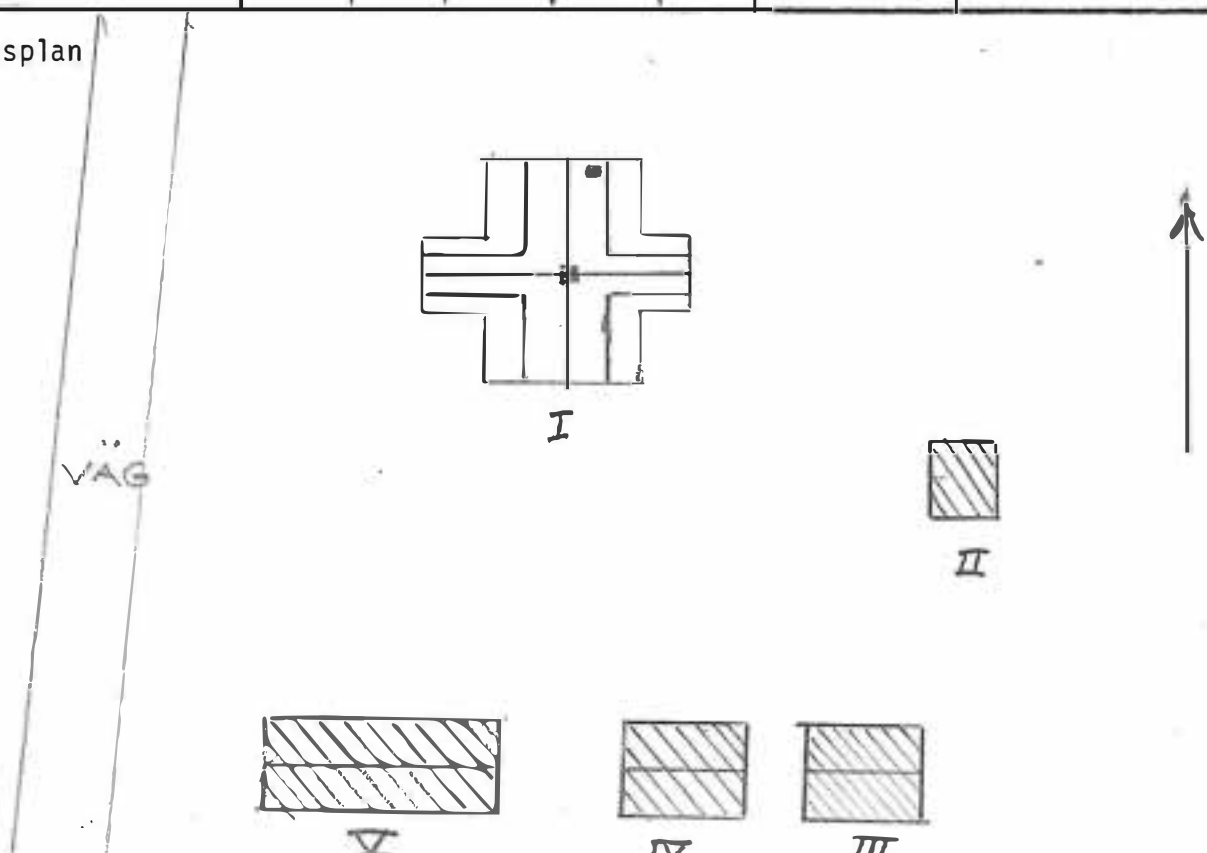

Kommun.....KIL.....Församling.....Frykerud.....Datum 840517.....
 Fastighet.....Säldebråten 1:140.....Film nr.....KIL 109.....
 Gårdsnamn.....Karta 11209 o 11219.....
 Anl. art Avstyckad jordbruksfastighet.....Sign. LK.....
 Uppgiftslämnare Arne Petersen.....Atgärder erfodras.....
 Anteckningar Rik snickarglädje på mangårdsbyggnaden.....stomme.....
fasad.....
taktäckn.....

Hus nr	Husets funktion	Grund mtr	Stomme	Fasad mtr	Färg	Tak-täckn.	Byggn. år b, l, u	Kommentar
I	Mangårdsbyggnad	S	T	SLP	V	2BGT	u ca 1850	Ombyggd början av 1900 talet. Renov. 1983
II	Källare	S	S	SB	FR	ET		
III	Magasin	S	RV	SB/SLL	FR	ET		
IV	Ladugårdsbyggnad	S	RV/S	Puts/SB	V/FR	ET		
V								
VI								
VII								
VIII								
IX								
X								

Situationsplan

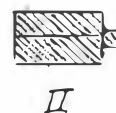
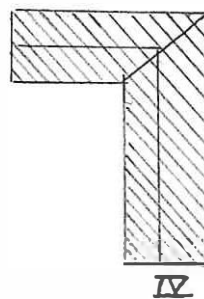
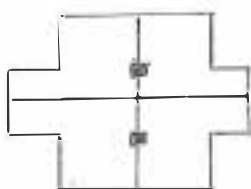

Kommun... Kil Församling... Trykerud Datum 240604

Fastighet... Tomten 1:30 Film nr. Kil 119

Gårdsnamn... Laggårdet Karta 11209

Anl. art Jordbruksfastighet Sign. L.K

Uppgiftslämnare Åtgärder erfordras

Anteckningar stomme
 fasad
 taktäckn.

Hus nr	Husets funktion	Grund mtr	Stomme	Fasad mtr	Färg	Taktäckn.	Byggn. år b, l, u	Kommentar
I	Mångårdsbyggnad	S	T	SLL	FR	2T	1880	
II	Förråd	S	RV	SFS	-	SP		
III	Bod	S	RV	SLL	FR	PA		
IV	Ladugårdsbyggnad	S	TE/RV	SB/TE	FR	ET	1928	
V	Bod+Källare	S	RV/S	S/SB	FR	ET		
VI	Magasin	S	RV	SB	FR	ET		
VII								
VIII								
IX								
X								

Situationsplan

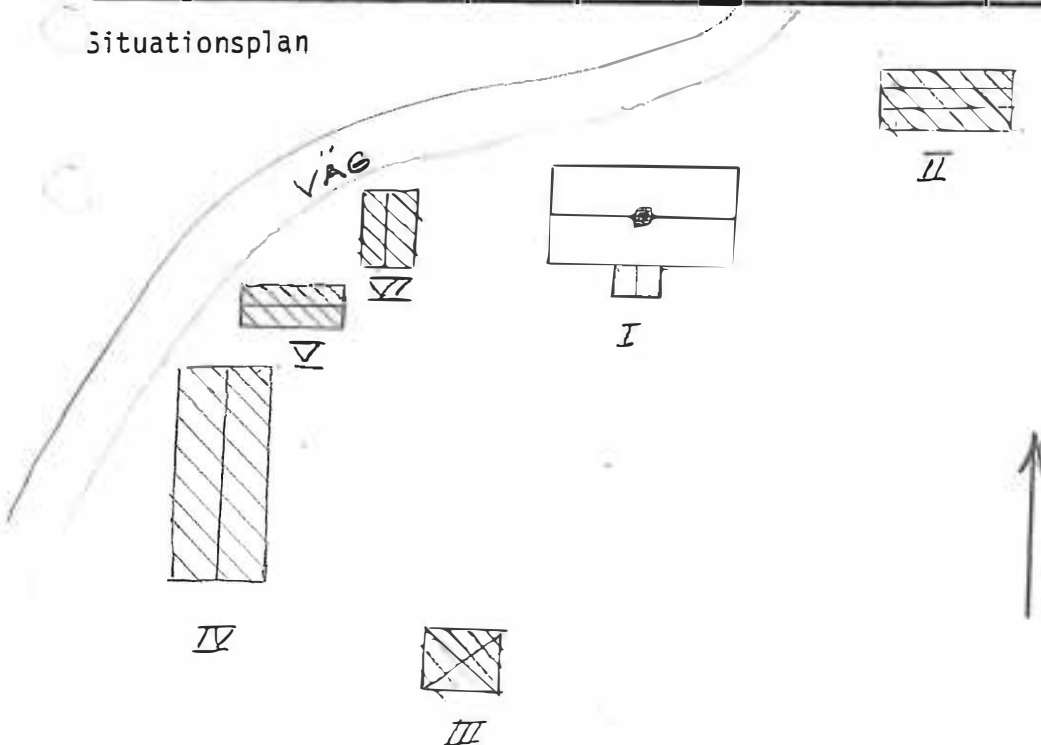

Kommun KIL **Församling** Frykerud **Datum** 830706
Fastighet Ebrestad 1:4 **File nr** KIL 32 KIL 46 KIL 47
Gårdstamn **Karta** 11239
And. art. Jordbruksfastighet **Sign.** LK
Uppgiftsläsare Ingrid Jonsson **Äggrader** enörigas
Anteckningar Mycket välbevarad. källare under stalllängan **Stomme**
 **fasad**
 **tak**
 **täckn.**

Hus nr	Husets funktion	Grund nr	Stomme	Fasad nr	Färg	Tak-täckn.	Byggn. år b, l, u	Kommentar
I	Mangårds byggnad	S	T	SLL	FR	2T	u 1600-talet	
II	Ladugårdslänga	S	T/TE/RV	T/TE/SB	FR	SP	""	Tillbyggd på senare tid
III	Stalllänga	S	T/RV	T/SB	FR	SP	""	""
IV								
V								
VI								
VII								
VIII								
IX								
X								

Situationsplan

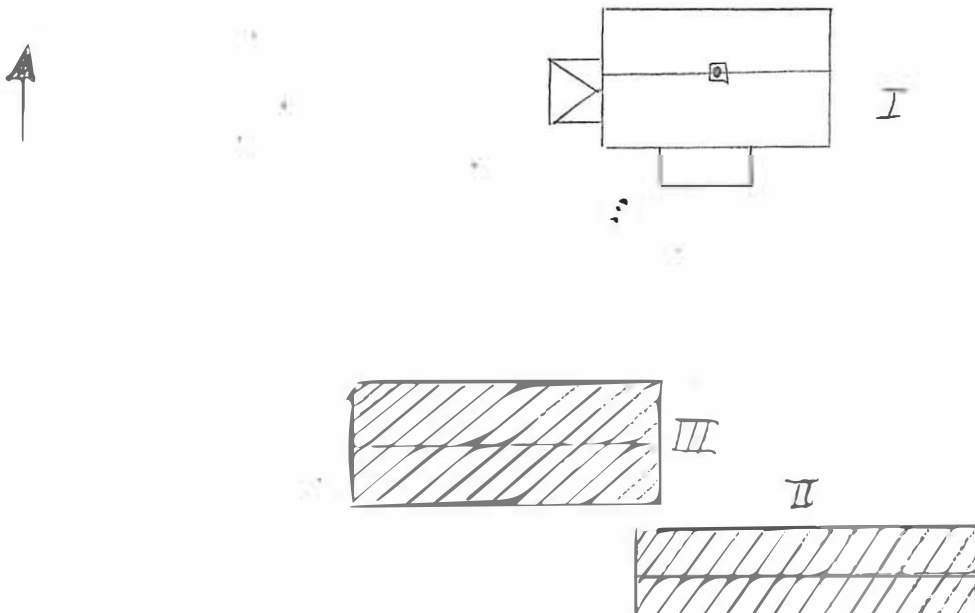

Kommun KIL **Församling** Frykerud **Datum** .. 830706

Fastighet : Torestad 1:5 **File nr** KIL 33 : KIL 46

Gårdstyp Lyckorna **Karta** 11239

Anl. art. Jordbruksfastighet **Sign.** LK

Uppgiftslämnare Verner Nilsson **Åtgärder erfordras**

Anteckningar ~~stomme~~
 fasad
 taktäckn.

Hus nr	Husets funktion	Grund mt	Stomme	Fasad mt	Färg	Tak-täckn.	Byggn. år b, l, u	Kommentar
I	Boningshus	S	T	SLL	V	TP	u 1902	
II	Ladugårdslänga	S	T/TE/ RV	T/TE/ SB	FR	ET	u 1905	Tillbyggd 1930
III	Garage	S	RV	SB	FR	SP	ca 1970	
IV								
V								
VI								
VII								
VIII								
IX								
X								

Situationsplan



III



I



II

Kommun KIL **Försköning** Frykerud **Datum** 830706
Fastighet Torestad 1:8 **File nr** KIL 32
Gårdstamn Ängen **Karta** 11239
Ant. ort. F. d. jordbruksfastighet **Sign.** LK
Uppgiftsläsare Anna Nilsson **Åtgärder erfordras**
Anteckningar I visst behov av fasadrenovering samt **stomme**
 målning **fasad**
 **taktekn.**

Hus nr	Husets funktion	Grund mtr	Stomme mtr	Fasad mtr	Färg	Taktekn.	Byggn. år b, l, u	Kommentar
I	Boningshus	S	T	SLL	FR	SP	u ca 1900	Ombyggd 1918
II								
III								
IV								
V								
VI								
VII								
VIII								
IX								
X								

Situationsplan

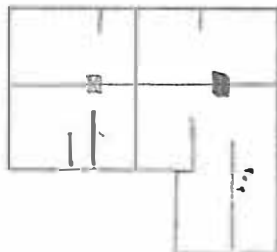

I

Kommun KIL **Förhandling** Frykerud **Datum** 830706
Fastighet "Torestad 1:13" **File nr** KIL 33 . KIL 46
Gårdsbete "Där Nol" **Karta** 11239
Anl. art. F d jordbruksfastighet **Sign.** LK
Uppgiftsläsare Jörgen Dahlen **Åtgärder** **erfordras**
Anteckningar **stomme**
 **fasad**
 **skåp**

Hus nr	Husets funktion	Grund m ²	Stomme	Fasad m ²	Färg	Tak-täckn.	Byggn. år b, l, u	Kommentar
I	Boningshus	S	P	SLL	G	SFP	u ca 1915	Ombyggt 1973
II	Visthusbod	S	T	T	FR	SP	u 1889	
III								
IV								
V								
VI								
VII								
VIII								
IX								
X								

Skissplan

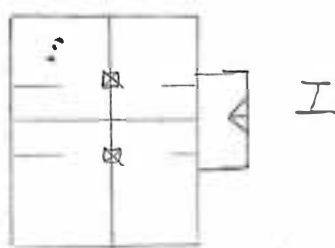
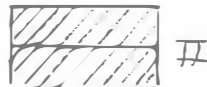

~~Stad~~ KIL Församling Frykerud Datum 830706
 Fastighet Torestad 1:14 File nr KIL 32 KIL 46
 Gårdnamn "Där Väste" Karta 11239
 Art. art. Jordbruksfastighet Sign. LK
 Uppgiftslämnare Birger Eriksson Åtgärder erinras
 Anmärkningar Välbevarad stoma
 fasad
 takteckn.

Byggnadsnr	Husets funktion	Grund fnt	Sto- mma	Fasad mt	Färg	Tak- teckn.	Byggn. år b, l, u	Kommentar
I	Jordbruksfastighet	S	T	SLP	FR	TP	u ca 1850	Tillbyggd köks- ingång 1946
II	Magasin	S	T	T	FR	2T	"-	
III	Bryggghus	S	T	T/SB	FR	2T/ET		Äldre än bonings- huset
IV	Ladugårdslänga	S	TE/RV	TE/SB	FR	ET	1946 ^u -1947	
V	Garage	S	KS	KS	GR	2T	ca 1952	
VI	Källare	S	S	SB	FR	SFP		
VII								
VIII								
IX								
X								

Sjundeplan

Situationsplan

Kils kommun
Frykeruds församling

Torestad 1:14

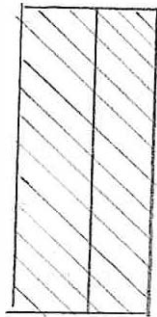

IV

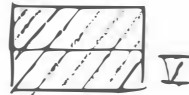

V



III



II

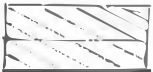

VI

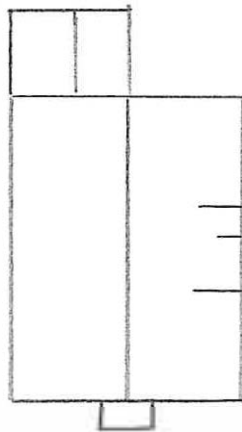

I

Kommun KIL Församling Brykerud Datum 830706
 Fastighet Torestad 1:19 File nr KIL 33 KIL 46
 Gårdsnamn Sjöholm Karta 11330
 Anl. art. Fritidsboställe Sign. LK
 Uppgiftsläsare Åtgärder erinras
 Anteckningar stomme
 fasad
 taktekn.

Hus nr	Husets funktion	Grund mtr	Sto- mmar	Fasad mtr	Färg	Tak- tekn.	Byggn. år b, l, u	Kommentar
I	Boningshus	S	T	SLL	FR	2T		
II	Bod	S	RV	SLP	FR	SP		
III								
IV								
V								
VI								
VII								
VIII								
IX								
X								

Situationsplan

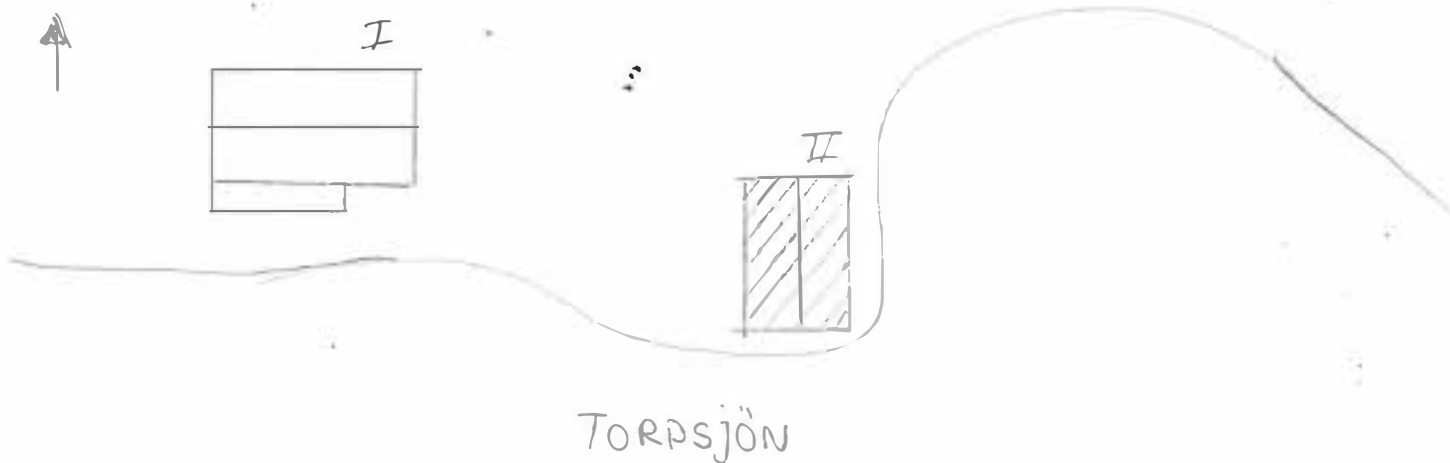

Kommun KIL **Förskaling** Frykerud **Datum** 830711
Fastighet Tröstad 1:21 A **File nr** KIL 36 . KIL 41
Gårdstyp Tröstad **Karta** 11320
Anl. art. Jordbruksfastighet **Sign.** LK
Uppgiftsläsare Jytte Hansen **Åtgärder erfordras**
Anteckningar Mangårdsbyggnad i ursprungsskick **stomme**
fasad MÅLNING
taktekn.

Hus nr	Husets funktion	Grund m ²	Sto- mme	Fasad m ²	Färg	Tak- tekn.	Byggn. år b, l, u	Kommentar
I	Boningshus	S	T	SLP	FR	SK	u 1909	
II	Ladugårdslänga	S	RV/KS	KS/SB	GR/FR	2T/TP	u 1928	Ombyggd 79-80
III	Uthus	S	RV	SB	FR	SP	"-"	Behov av målning
IV	Uthus	PLINT	RV	SLL	FR	SP	"-"	
V	Uthus	S	RV	SLL	FR	SP	"-"	
VI	Uthus	S	RV	SLL	FR	SP		
VII								
VIII								
IX								
X								

Situationsplan

Situationsplan

Kils kommun
Frykeruds församling

Tröstad 1:21 A

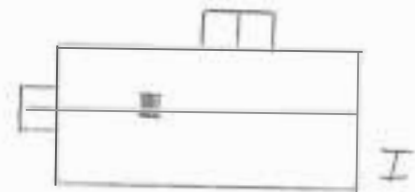
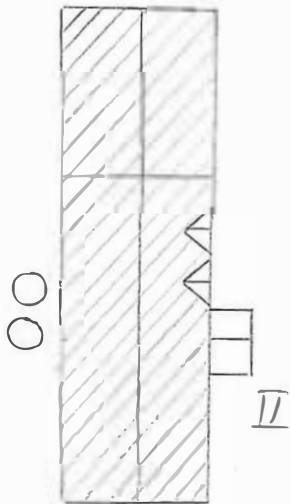
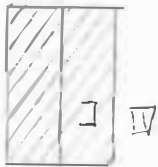

Kommun KIL **Förvalding** Frykerud **Datum** 830711

Fastighet Fröstad 1:21 D **File nr** KIL 36 KIL 41

Gårdsnamn Annedal **Karta** 11320

And. art. F d jordbruksfastighet **Sign.** LK

Uppgiftsläsare Jytte Hansen **Åtgärder erfordras**

Anteckningar **Stomme**
 **fasad**
 **tak**
 **täckn**

Hus nr	Husets funktion	Grund nr	Stomme	Fasad nr	Färg	Tak-täckn.	Byggn. år b, l, u	Kommentar
I	Boningshus	S	T	SLL	V	2T	u ca 1909	Behov av målning
II	Lillstuga	S	T	SLL	FR	2T		..
III	Magasin	S	T/RV	T/SLP	FR	SP		..
IV	Uthus	S	RV	SLL	FR	SFP		..
V	Uthus	S	RV	SB	FR	SP		..
VI								
VII								
VIII								
IX								
X								

Signatur

Situationsplan

Kils kommun
Frykeruds församling

Tröstad 1:21 B

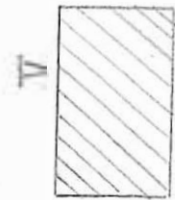
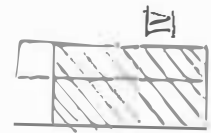
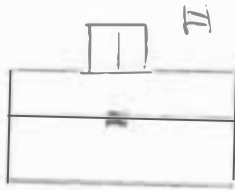
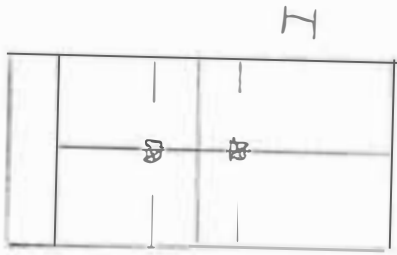

Kommun KIL **Församling** Frykerud **Distrikt** 830913
Fastighet Uddarna 1:228 **File nr** KIL 88
Glänne Glänneuddarna **Karta** 11320 -
Ant. avl. F.d Jordbruksfastighet **Sign.** LK
Uppgiftsläsare **Åtgärder** erfaritas
Anteckningar **Stomme**
 **fasad**
 **taktäckn.**

Hus nr	Husets funktion	Grund	Stomme	Fasad	Färg	Taktäckn.	Byggn. år	Kommentar
							b, l, u	
I	Boningshus	S	T	SLL	FR	TP	u 1880-1886	
II	Uthus	S	RV	SB	FR	SP	u ca 1940	
III								
IV								
V								
VI								
VII								
VIII								
IX								
X								

Skissplan

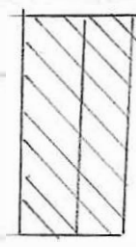
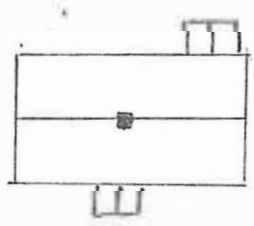

Kommun KIL **Förhandling** Frykerud **Datum** 830627
Fastighet : Väanna 1:114 Östra Glänne **File nr** KIL 27 · KIL 51
Grundstamn **Karta** 11310-11320
Anl. art. Torp **Sign.** LK
Uppgiftslämnare **Åtgärder erfordras**
Anteckningar **stomme**
..... **fasad**
..... **taktäckn.**

Hus nr	Husets funktion	Grund mtr	Stomme	Fasad mtr	Färg	Taktäckn.	Byggn. år b, l, u	Kommentar
I	Boningshus	S	T	SLL	FR	2T	b ca 1895	
II	Uthuslänga	S	T/RV	T/SB	FR	SFP	---	
III								
IV								
V								
VI								
VII								
VIII								
IX								
X								

Situationsplan

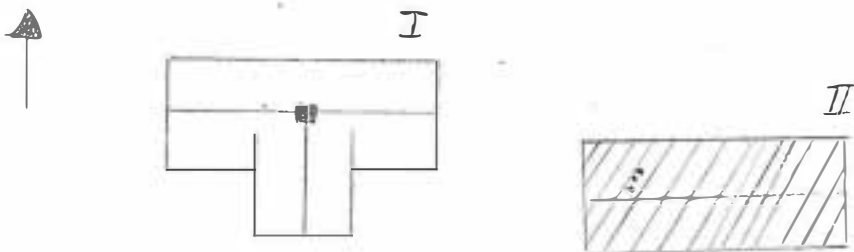

Kommun KIL **Förhandling** Frykerud **Datum** 830629
Fastighet : Väsby 1:4 **File nr** KIL 29 KIL 44
Gårdstamn **Karta** 11320
Anl. art. Jordbruksfastighet **Sign.** LK
Uppgiftsläsare Bertil Johannesson **Åtgärder** **erfordras**
Anteckningar **stomme**
..... **fasad**
..... **taktäckn.**

Hus nr	Husets funktion	Grund mtr	Stomme	Fasad mtr	Färg	Taktäckn.	Byggn. år b, l, u	Kommentar
I	Boningshus	S	T	SLL	FR	TP	ca 1830	Tillbyggt 1979
II	Ladugård	S	TE/RV	TE/SB	V/FR	STICKOR/ SP	u 1905	
III	Bod	S	T	T	FR	SP		
IV	Lillstuga	S	T	SLL	FR	SP		
V								
VI								
VII								
VIII								
IX								
X								

Situationsplan

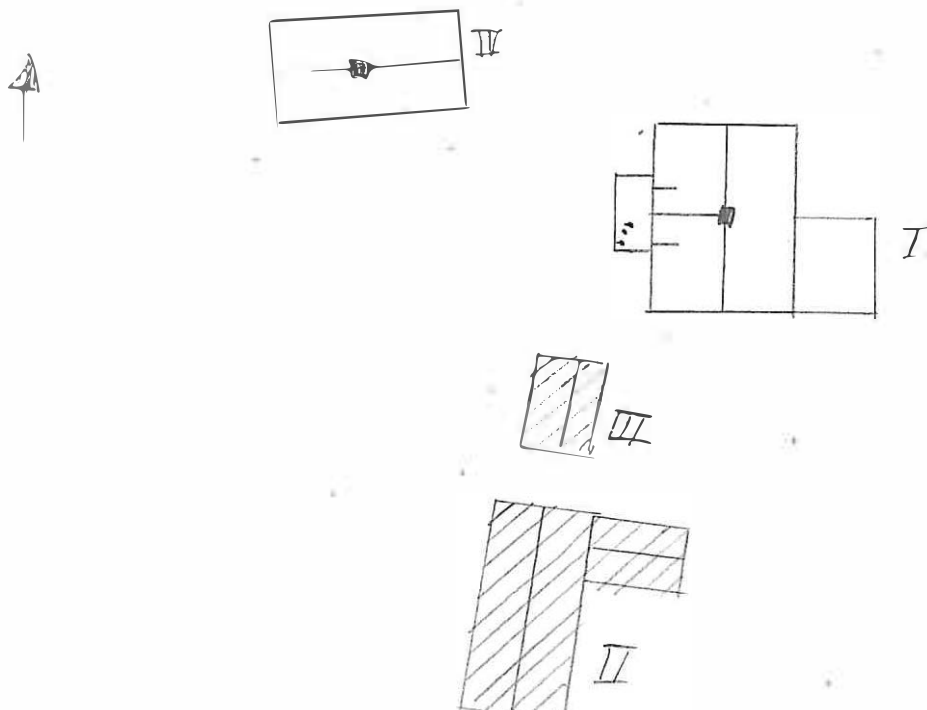

Kommun KIL **Förskaling** Frykerud **Datum** 830629
Fastighet Väsby 1:14 **File nr** KIL 29 KIL 44
Grundskema Väsby "Där Nole" **Karta** 11320
 Jordbruksfastighet **Sign** LK
Anl. art. **Uppgiftsläsare** Inger Fält **Atgårdar** *erfordras*
Anteckningar **Stomme**
 **Fasad**
 **Taktäckn.**

Hus nr	Husets funktion	Grund mtr	Stomme	Fasad mtr	Färg	Taktäckn.	Byggn. år b, l, u	Kommentar
I	Boningshus	S	T	SLL	V	SK	ca 1907	
II	Magasin	S	T	T	FR	SFP		
III	Ladugårdslänga	S	T/RV	T/SB	FR	SP		
IV								
V								
VI								
VII								
VIII								
IX								
X								

Situationsplan

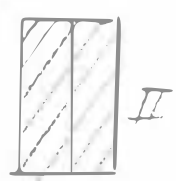
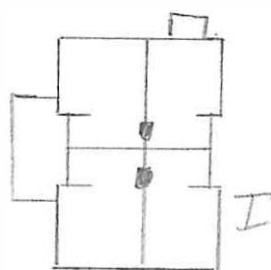
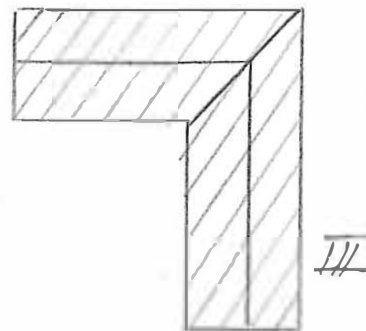

Kommun: KILFörsamling: Frykerud Datum: 840416

Fastighet: Adala 1:38 Film nr: KIL 97

Gårdsnamn: Adala Karta: 11301

Anl. art: Jordbruksfastighet Sign.: LK

Uppgiftslämnare Atgärder erfordras

Anteckningar stomme
..... fasad
..... taktäckn.

Hus nr	Husets funktion	Grund mtr	Stomme	Fasad mtr	Färg	Taktäckn.	Byggn. år b, l, u	Kommentar
I	Mangårdsbyggnad	BTG	T	SLL	GR	TP	^u ca 1890	Fönster bytta
II	Lillstuga	BTG	T	SLL	FR	2T	^u ca 1870	I ursprungsskick frånsett BTG grunden
III	Magasin+garage	BTG	RV	SLL	FR	2T		
IV	Ladugårdsbyggnad	S/BTG	RV/TE	SLL/TE	FR	SP/2T	^b ca 1920	
V								
VII								
VIII								
IX								
X								

Situationsplan

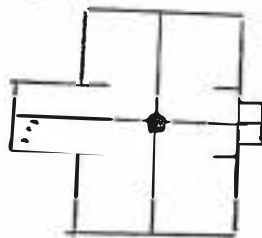

I

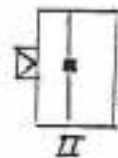

II



III

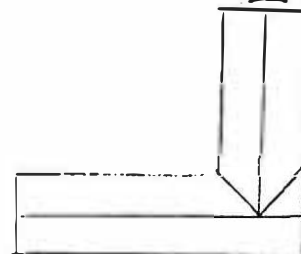

IV

Kommun KIL Förhandling Frykerud Datum 830630
 Fastighet Åna 1:3 A Film nr KIL 30 KIL 48
 Gårdstyp Åna Karta 11330
 Anl. art. Jordbruksfastighet Sign. LK
 Uppgiftslämnare Borén Karlström Åtgärder erfordras
 Anmärkningar stomme
 fasad
 takteckn.

Hus nr	Husets funktion	Grund mtr	Stomme	Fasad mtr	Färg	Takteckn.	Byggn. år b, l, u	Kommentar
I	Boningshus	S	T	SLL	V	SK	u 1860	Helrenoverad 1912 Tillbyggt 1936
II	Ladugårdslänga	S	TE/RV	TE/SB	FR	ET/SP		
III	Bod	S	T/RV	T/SB	FR	2T		
IV								
V								
VI								
VII								
VIII								
IX								
X								

Situationsplan

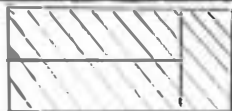

III

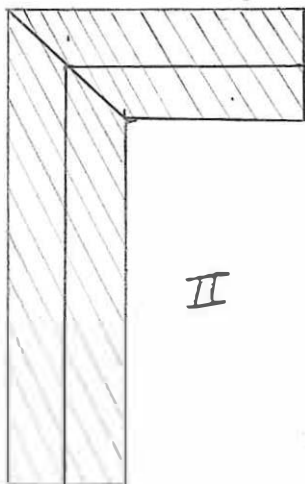

II

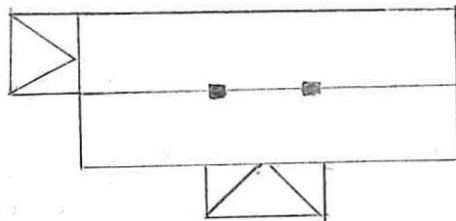

I

~~Kommun~~ KIL ~~Förskoling~~ FRYKERUD ~~Datum~~ 830721
 Fastighet ÅNA 1:3 B ~~Film nr~~ KIL 48
~~Gårdstyp~~ ~~Karta~~ 11330
 Anl. art. JORDBRUKSFASTIGHET ~~Sign.~~ L.K.
~~Byggnadsnamn~~ ~~Åtgärder erinras~~
~~Anteckningar~~ ~~stomme~~
 ~~fasad~~
 ~~takträch~~

Hus nr	Husets funktion	Grund	Stomme	Fasad	Färg	Takträch	Byggn. år	Remontör
							b, l, u	
I	BONINGSHUS	S	T	SLL	FR	2 BGT	b ca 1880	FÖNSTER BYTTA
II	MAGASIN	S	T	T	FR	SP	b ca 1880	
III	LADUGÅRDSLÄNGA	S	RV	SR	FR	SP/ET	b ca 1920	
IV								
V								
VI								
VII								
VIII								
IX								

Grundplan

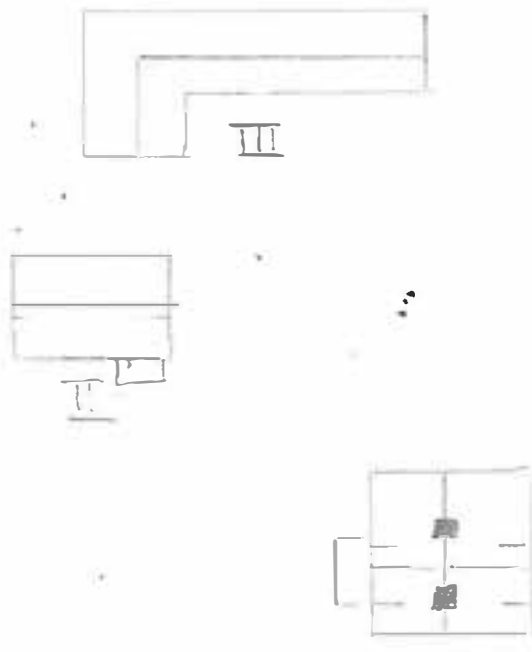

Kommun KIL Församling Frykerud Datum 830630
 Fastighet Äna 1:19 Filnr KIL 29, KIL 48
~~Grundst.~~ Fridlunda 6298 Karta 11320
 Änl. art. Egna hem Sign. LK
 Uppgiftsläsare Fritz Johansson Åtgärder erfordras
 Anmärkningar stoms
 fasad
 taktekn.

Hus nr	Husets funktion	Grund	Stoms	Fasad	Färg	Taktekn.	Byggn. år	Kommentar
		nr	nr	nr			b, l, u	
I	Boningshus	KS	P	SLL	G	SFP	1922	Behov: av målning
II	Uthus	S	TE/RV	TE/SB	FR	SP		
III								
IV								
V								
VI								
VII								
VIII								
IX								
X								

Situationsplan

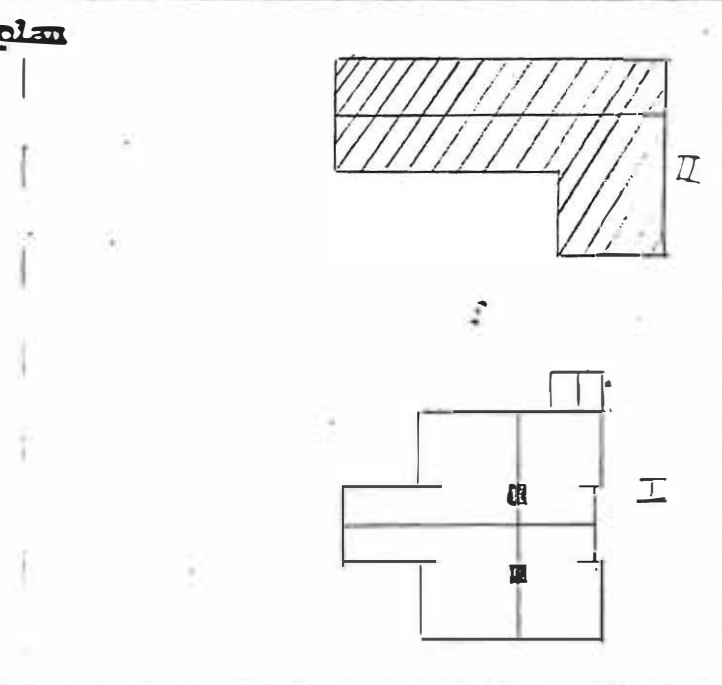

VÄG

VÄG

Kommun KIL **Förhandling** Frykerud **Datum** 830630
Fastighet : Ana 1:30 **File nr** KIL 30 KIL 47
Gårdskenn **Karta** 11330
Anl. art. Jordbruksfastighet **Sign.** LK
Uppgiftsläsare Emmy Sandberg **Åtgärder** *erfordras*
Anteckningar Mycket gamla byggnader **Stomme**
fasad
tak
täckn.

Hus nr	Husets funktion	Grund mtr	Stomme	Fasad mtr	Färg	Tak-täckn.	Byggn. år b, l, u	Kommentar
I	Boningshus	S	T	SLP	FR	TP	u ca 1850	Tillbyggt u 1913
II	Garage	S	RV	SB	FR	SFP		
III	Magasin	S	T	T	FR	TP		
IV	Ladugårdslänga	S	T	T/SLP	FR	SP		
V	Ladugårdslänga	S	TE/RV	TE/SB	FR	SP		1935
VI								
VII								
VIII								
IX								
X								

Situationsplan

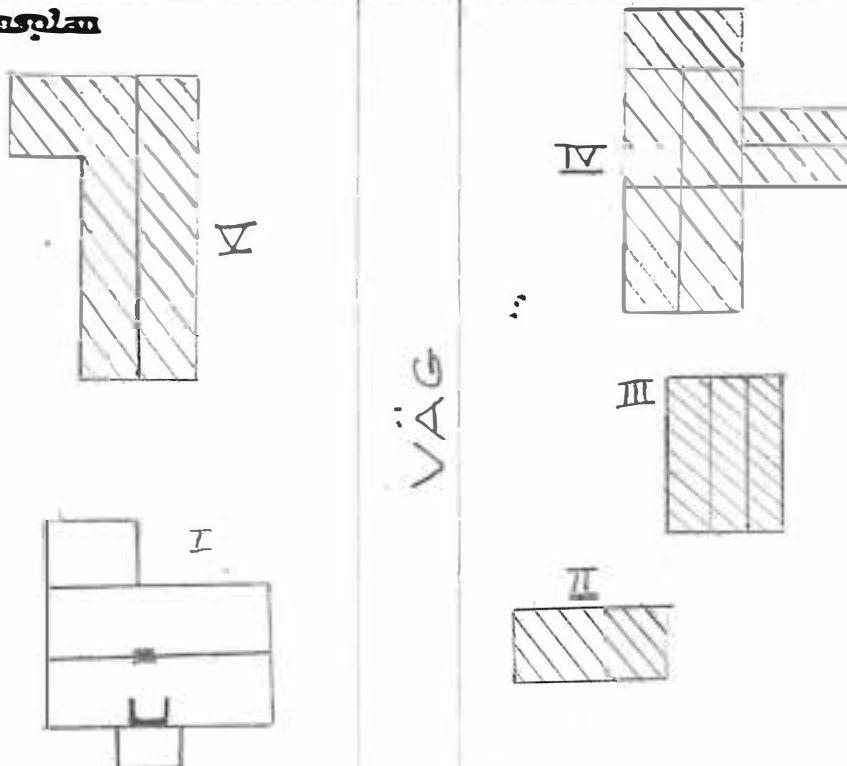

BYGGNADSINVENTERING 1984

S-län

Kommun..... KILFörsamling..... Frykerud Datum 840511
 Fastighet..... Anaholm 1:7 A Film nr..... KIL 105
 Gårdsnamn..... Anaholm Karta 11219
 Anl. art Jordbruksfastighet Sign. LK

Uppgiftslämnare Atgärder erfordras

Anteckningar Brand 1982 då ladugård och en annan stomme
 byggnad brann ned. Mycket välunderhållen fasad
 fastighet taktäckn.

Hus nr	Husets funktion	Grund mtr	Stomme	Fasad mtr	Färg	Taktäckn.	Byggn. år b, l, u	Kommentar
I	Mangårdsbyggnad	KS	T	SLL	V	2BGT		
II	Flygelbyggnad	BTG	RV	SLL	OF	2BGT	1983	
III	Flygelbyggnad	KS	RV	SLL	OF	2BGT		Renoverad 1983-84
IV	Garage	S	RV	SB	FR	SP		
V	Bostadshus	BTG	P	SLL	G	TP	ca 1935	
VI	Lusthus	P	RV	LFS	GR	PA		
VII	Ladugårdsbyggnad	BTG	KS/RV	Putts/SB	R/V	TP	1983	
VIII								
IX								
X								

Situationsplan

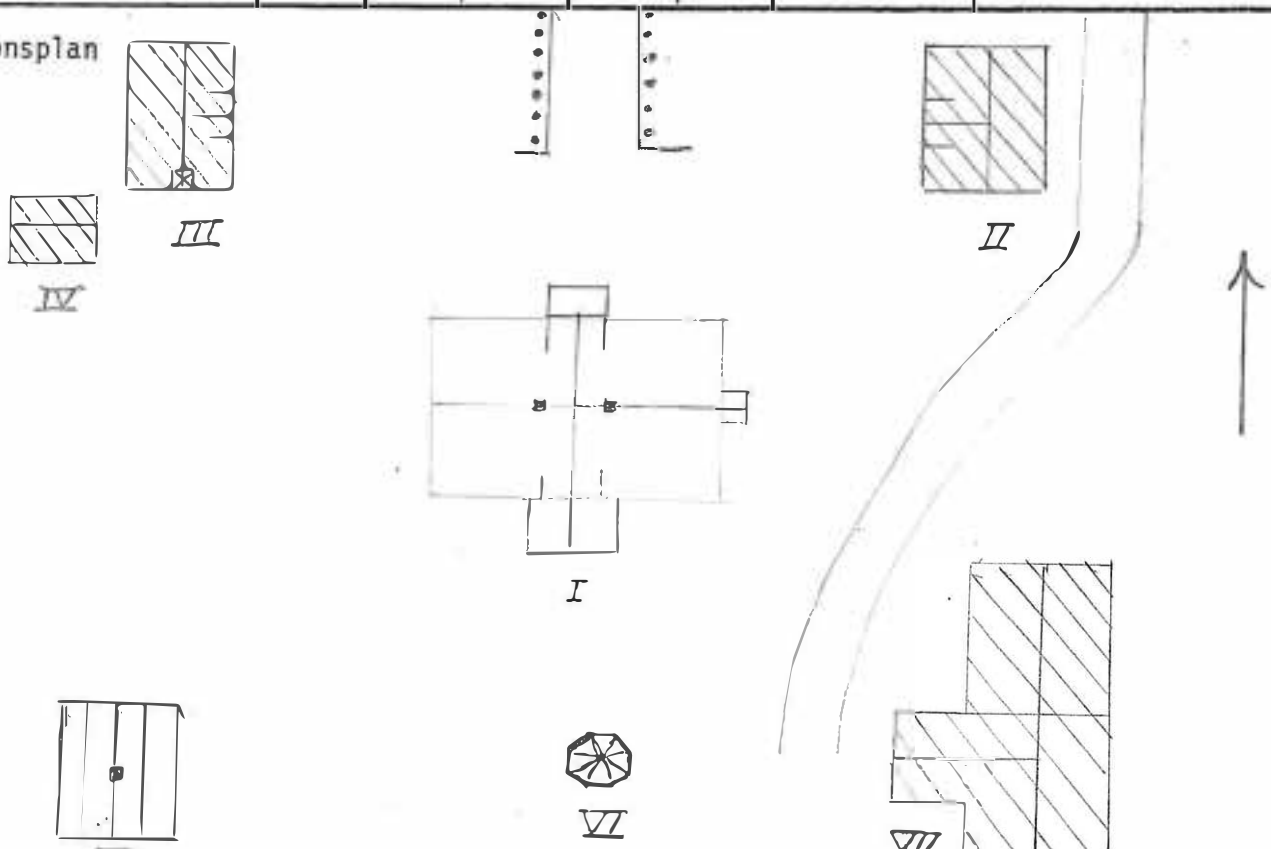

BYGGNAD SINVENTERING 1984

S-län

Kommun..... KILFörsamling..... Frykerud Datum 840510

Fastighet..... Anaholm 1:7 B Film nr..... KIL 105

Gårdsnamn..... Sågen Karta 11219

Anl. art F.d. statarbostad Sign. LK

Uppgiftslämnare Atgärder erfodras

Anteckningar Tillhörande anaholm 1:7 A. Vålbevarad stomme
 byggnad fasad
 taktäckn.

Hus nr	Husets funktion	Grund mtr	Stomme	Fasad mtr	Färg	Taktäckn.	Byggn. år b, l, u	Kommentar
I	Boningshus	S	T	SLL	FR	2T	b ca 1880	
II	Uthus	S	RV	SLP	FR	SP		
III	Källare	S	S	Torv	-	Torv		
IV								
V								
VI								
VII								
VIII								
IX								
X								

Situationsplan

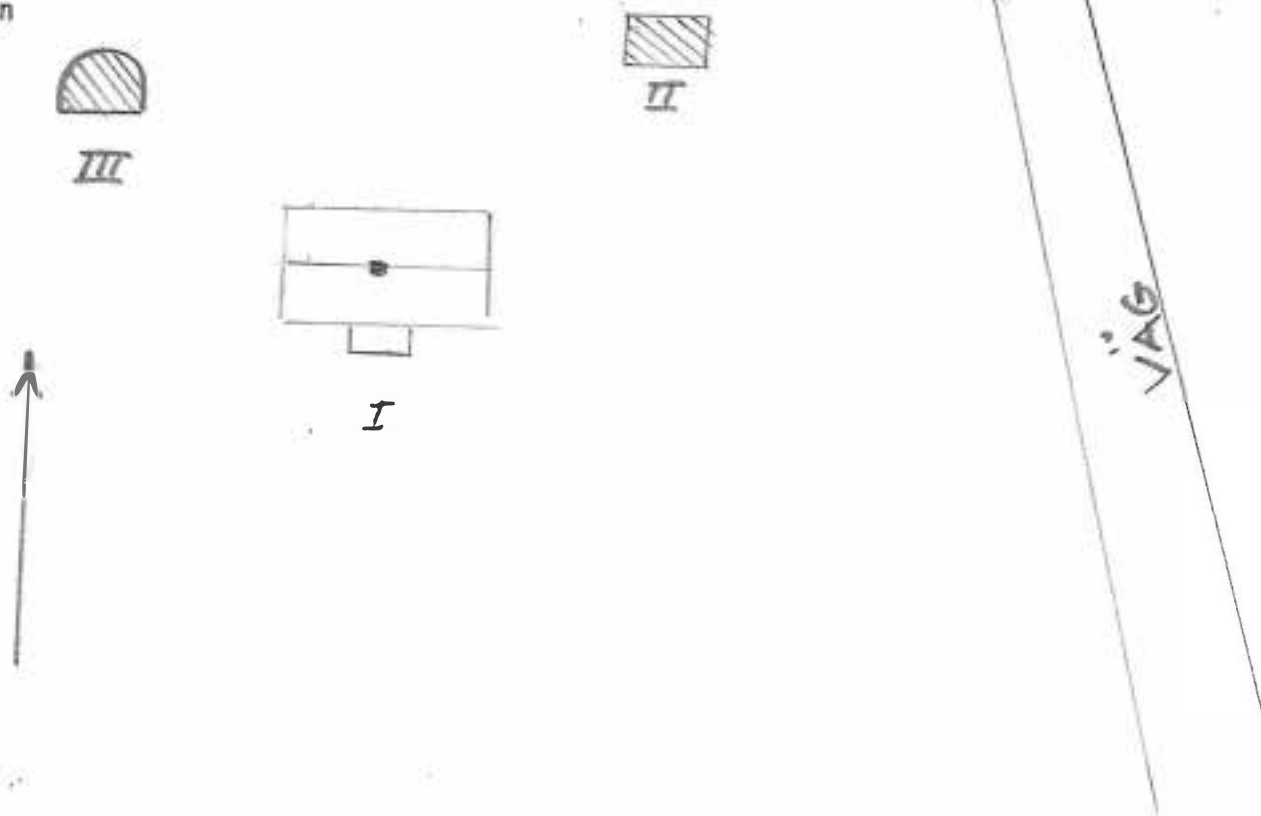

Kommun... KILFörsamling Frykerud Datum ... 840522.....

Fastighet... Ås. 1.:14..... Film nr. KIL. 113.....

Gårdsnamn... Skänbo1..... Karta ... 1.1300.....

Anl. art ... Jordbruksfastighet..... Sign. ... LK.....

Uppgiftslämnare Åtgärder erfodras

Anteckningar stomme

fasad .. målning.....

taktäckn.

Hus nr	Husets funktion	Grund mtr	Stomme	Fasad mtr	Färg	Taktäckn.	Byggn. år b, l, u	Kommentar
I	Boningshus	S	T	SLL	FR	2T	b ca 1890	
II	Lillstuga	S	T	SLL/T	FR	SFP		
III	Ladugård	S	RV/S	Putz/SE	FR	SFP		
IV	Källare	S	S	SB	FR	SFP		
V	Magasin	S	RV	SLL	FR	SP		
VI								
VII								
VIII								
IX								
X								

Situationsplan

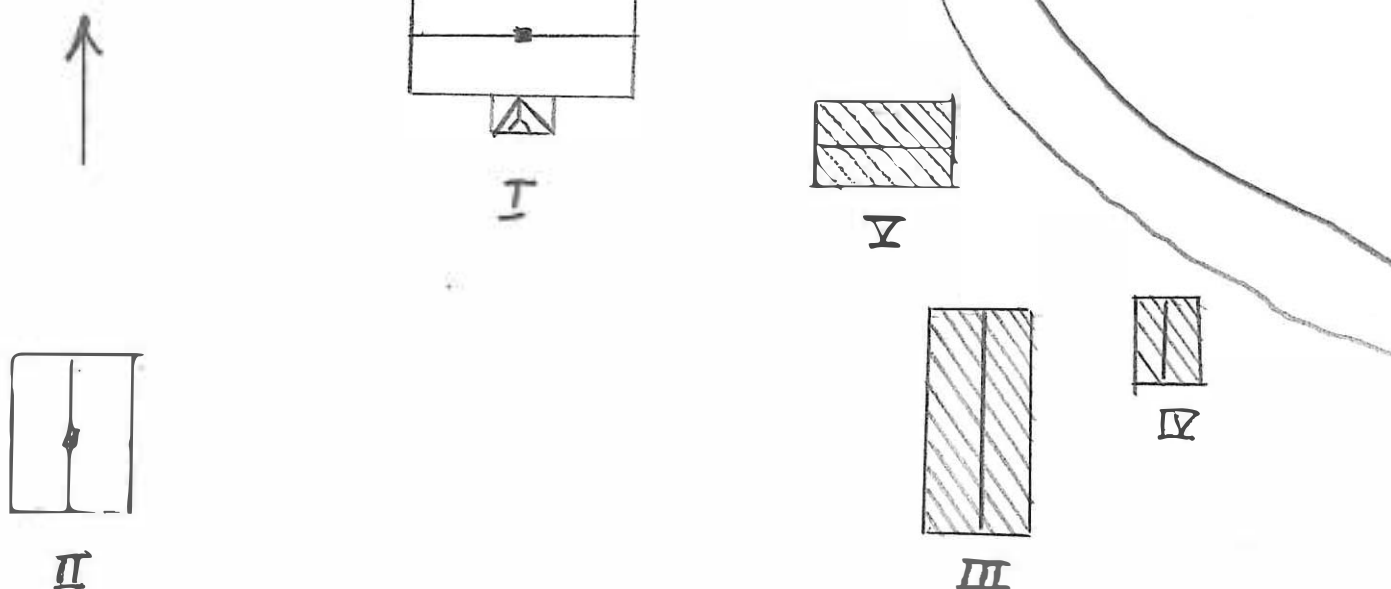

BYGGNAD SINVENTERING 1984

S-län

Kommun.....KIL.....Församling.....Frykerud.....Datum .. 840411.....
 Fastighet.....Äskebo1 1:6.....Film nr.....KIL 96.....
 Gårdsnamn.....Eskebo1.....Karta .. 11300.....
 Anl. art .. Jordbruksfastighet.....Sign.LK.....
 Uppgiftslämnare .. Märta o Lennart Larsson.....Atgärder erfodras
 Anteckningar .. Gammal släktgård i åtta generationer..... stomme
 Byggnaderna bildar tillsammans en fin miljö..... fasad
 taktäckn.

Hus nr	Husets funktion	Grund mtr	Stomme	Fasad mtr	Färg	Taktäckn.	Byggn. år b, l, u	Kommentar
I	Mangårdsbyggnad	S	T	SLL	FR	TP	u 1906	
II	Lillstuga	S	T	SLL	FR	2T	u 1834	
III	Drängstuga	S	T	SLL/SB	FR	2T	u 1834	
IV	Bod	P	RV	SLL	FR	TP		
V	Källare	S	S/RV	SLL	FR	2T	u 1834	
VI	Magasin	P	RV	SLL	FR	2T	u 1930	
VII	Pumphus	BTG	RV/BTG	SLL	FR	2T	u 1935	
VIII	Ladugårdsbyggnad	S	RV/S	S/SB	FR	2T	u 1850	
IX	Stall	S	RV/TE	SB/TE	FR	2T	u 1900	

Situationsplan

