

BYGGNADSINVENTERING 1984

S-län

Kommun.....KIL.....Församling.....Frykerud.....Datum.....840416.....
 Fastighet.....Karsbol 1:4B.....Film nr.....KIL 97 - 98.....
 Gårdsnamn.....Karsbol.....Karta.....11300.....
 Anl. art.....Jordbruksfastighet.....Sign.....LK.....
 Uppgiftslämnare.....Johan Alfredsson.....Åtgärder erfodras.....
 Anteckningar ..Byggnad I rik snickarglädje.....stomme.....
fasad.....
taktäckn.....

Hus nr	Husets funktion	Grund mtr	Stomme	Fasad mtr	Färg	Tak-täckn.	Byggn. år b, l, u	Kommentar
I	Mangårdsbyggnad	S/BTG	T	SLL	GR	2BTG	^u 1882	
II	Ladugårdsbyggnad	S	TE/RV	SLL/TE	FR	SP	^u 1934	
III	Garage	P	RV	SLL	FR	SP		
IV	Källare	S	S	-	-	2T		
V	Pumphus	BTG	RV	SLL	FR	SP		
VII								
VIII								
IX								
X								

Situationsplan

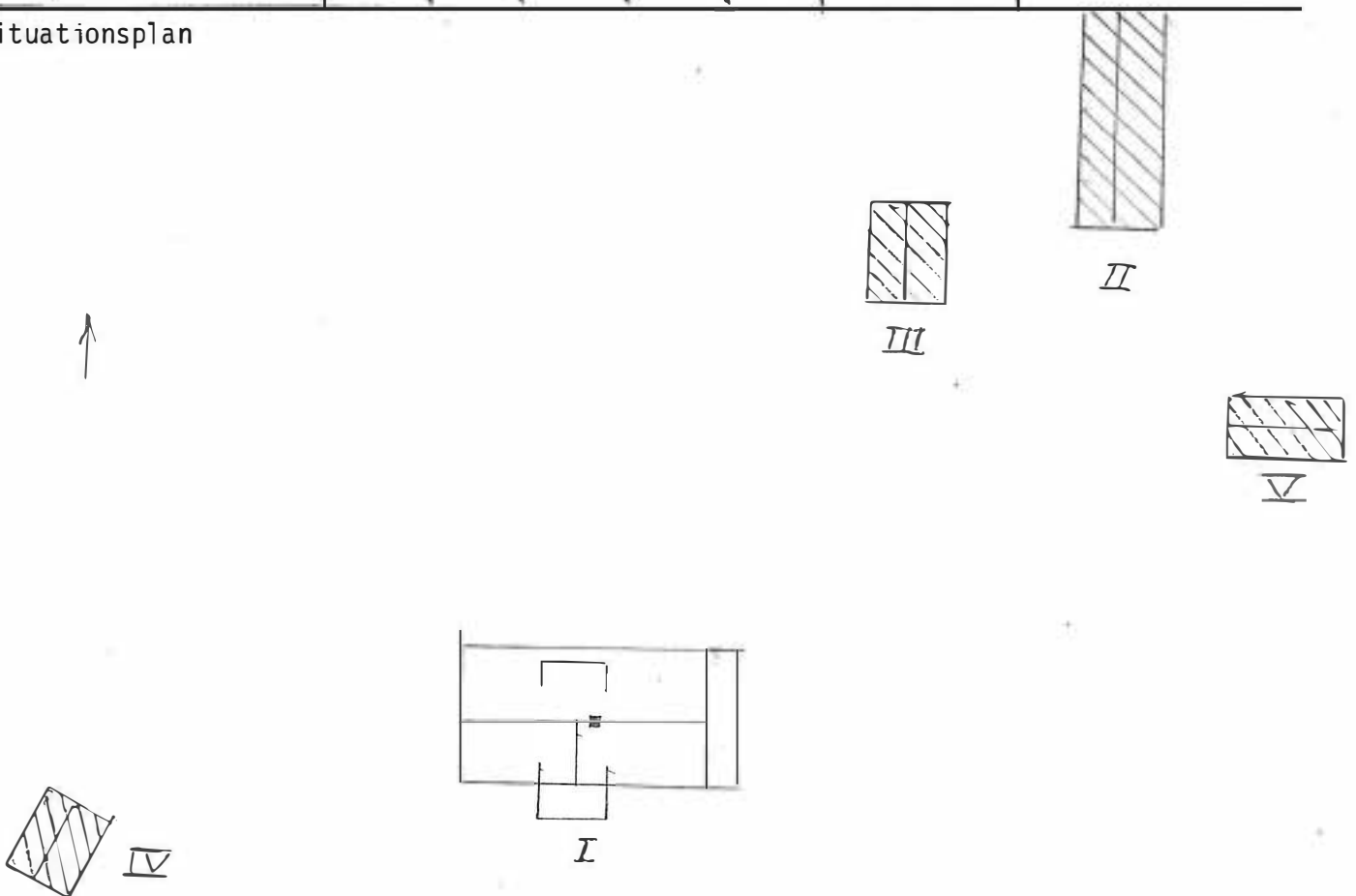

Kommun..... KILFörsamling..... Frykerud Datum 8404
 Fastighet..... Karsbol 1:43 Film nr..... KIL 98
 Gårdsnamn..... "Vall" Karta 11300
 Anl. art Avstyckad jordbruksfastighet Sign. LK
 Uppgiftslämnare Lars Gustavsson Åtgärder erfordras
 Anteckningar stomme
 fasad
 taktäckn.

Hus nr	Husets funktion	Grund mtr	Stomme	Fasad mtr	Färg	Taktäckn.	Byggn. år b, l, u	Kommentar
I	Mångårdsbyggnad	S	T	SLP	G	2T	u 1700-talet	
II	Lillstuga	S	T	SLP	FR/G	SFP		
III	Ladugårdsbyggnad	BTG	TE	SB/TE	FR	ET		
IV								
V								
VII								
VIII								
IX								
X								

Situationsplan

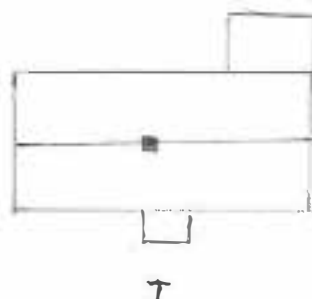

Kommun.....KIL.....Församling.....Frykerud.....Datum.....840417
 Fastighet.....Karsbol 1:44.....Film nr.....KIL 98
 Gårdsnamn.....Där Nole.....Karta.....11300
 Anl. art.....Jordbruksfastighet.....Sign.....LK
 Uppgiftslämnare.....Lars Gustavsson.....Åtgärder erfordras
 Anteckningar.....stomme.....
fasad.....
taktäckn.....

Hus nr	Husets funktion	Grund mtr	Stomme	Fasad mtr	Färg	Taktäckn.	Byggn. år b, l, u	Kommentar
I	Mångårdsbyggnad	S	T	SFP/SLL	V	TP	^u 1906	
II	Magasin	S	RV	SLP	FR	2T	^u 1930	
III	Loge+maskinhall	BTG/S	RV	SLP/SB	FR	ET		
IV	La dugårdsbyggnad	BTG/S	RV/TE	SB/TE	R	ET		
V								
VII								
VIII								
IX								
X								

Situationsplan

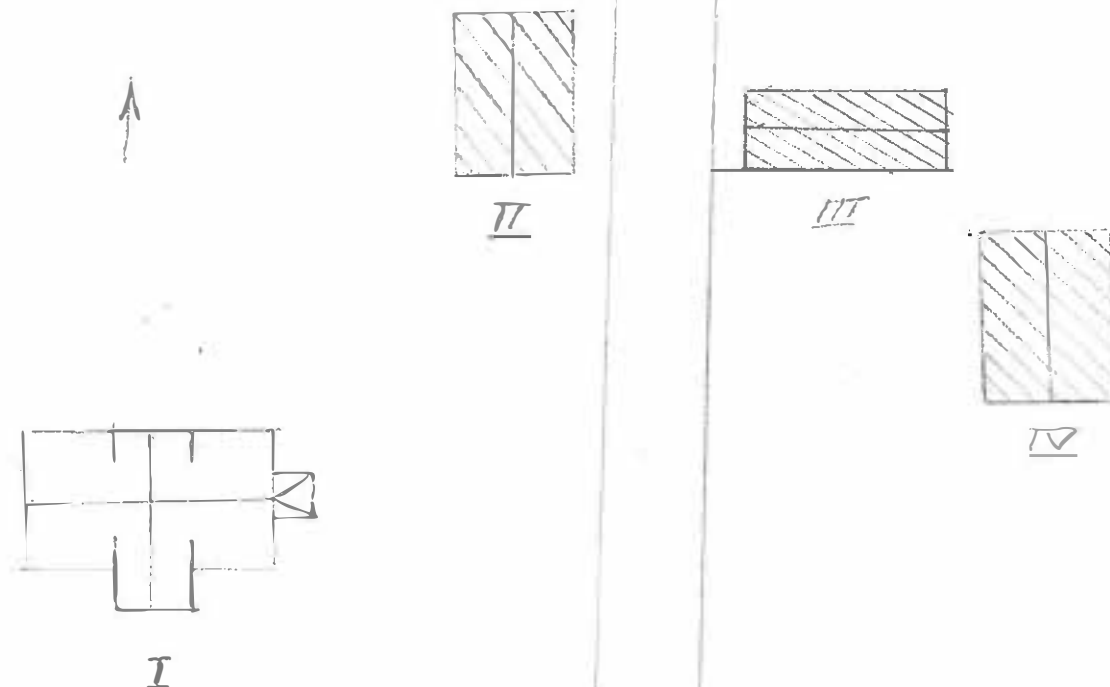

Kommun KIL Bostadling Frykerud Datum 830712.....
 Fastighet Karlskoga 1:15 File nr KIL 38 KIL 39
 Gårdstema Karlskoga Karta 11310
 Änl. art. Eegna hem Sign. LK
 Uppgiftsläsarna Äggrader erfarings
 Anmärkningar stomme
 fasad
 taktekn

Hus	Husets funktion	Grund nr	Sto- mme	Fasad nr	Färg	Tak- tekn.	Byggn. år b, l, u	Rekonstr.
I	Boningshus	S	T	SLP/SLL	FR	SP/SFP	ca 1850	
II	Magasin	S	T	SLL	FR	2T		
III	Uthus	S	RV	SB	OF	SFP		
IV								
V								
VI								
VII								
VIII								
IX								
X								

Standsplan

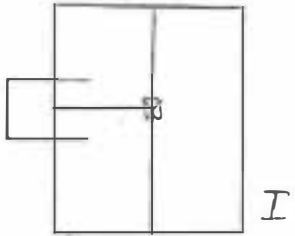
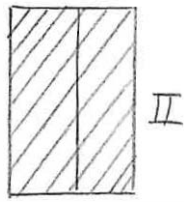

BYGGNADSinVENTERING 1984

S-län

Kommun.....KIL.....Församling.....Frykerud.....Datum.....840523.....
 Fastighet.....Klaxås 1:14.....Film nr.....KIL 114.....
 Gårdsnamn.....Sörgården.....Karta.....11300.....
 Anl. art.....Jordbruksfastighet.....Sign.....LK.....
 Uppgiftslämnare.....Haage.....Åtgärder erfordras.....
 Anteckningar.....En mycket välbevarad fastighet.....stomme.....
fasad.....
taktäckn.....

Hus nr	Husets funktion	Grund mtr	Stomme	Fasad mtr	Färg	Taktäckn.	Byggn. år b, l, u	Kommentar
I	Mangårdsbyggnad	S	T	SLL	GR	SK	u 1870	
II	Magasin	S	T	SLP	FR	SK	u 1700-talet	
III	Flygelbyggnad	S	T	SLL	FR	SK	I början på 1800-talet	u ombyggd 1920
IV	Ladugårdsbyggnad	P/BTG	RV/TE	SB/TE	FR	SP	1930	
V	Ladugårdsbyggnad	S	RV/S	SB/REV	FR	SP	u 1912	
VI	Gäststuga	P	RV	SLP	V	SK	u 1974	
VII	Boningshus	BTG	RV	SLP	G	2BTG		Nybyggnad
VIII	Garage	BTG	RV	SLP	G	2BGT		Nybyggnad
IX	Arrendatorbostad	BTG	P	SLP	G	2T		
X								

Situationsplan

Situationsplan: Klaxås 1:14

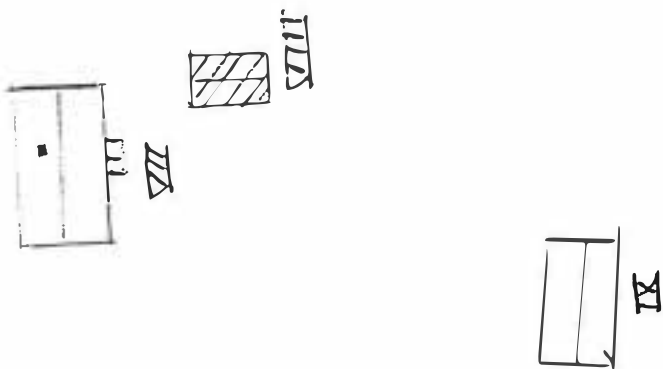
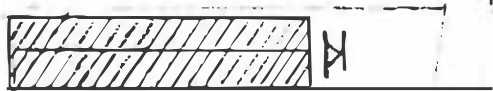
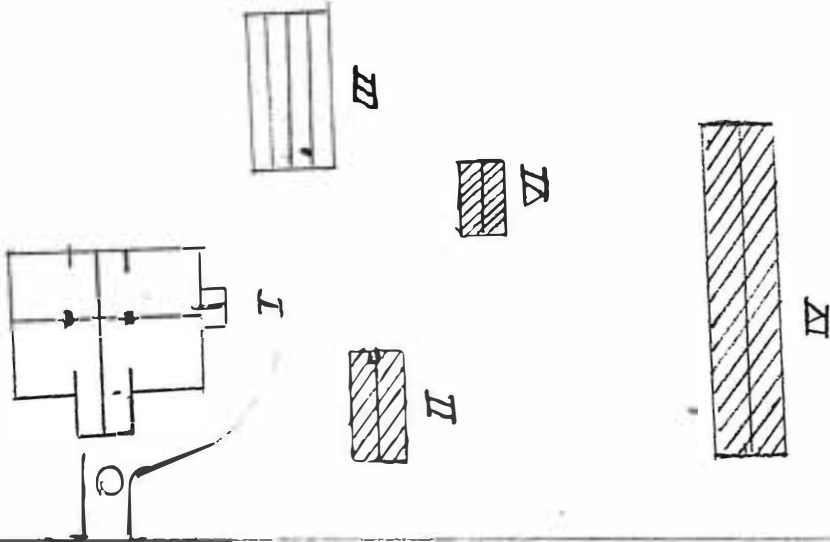

Kommun... KIL Församling... Frykerud Datum 840522

Fastighet... Klaxås 1:27, 1:29 Film nr... KIL 113

Gårdsnamn... Framnäs Karta

Anl. art ... Jordbruksfastighet Sign. LK

Uppgiftslämnare ... Britta Johansson Åtgärder erfordras

Anteckningar .. Byggnad I i mycket bra skick. Byggnad IV, stomme fasad taktäckn.
V, VI och VIII i behov av renovering

Hus nr	Husets funktion	Grund mtr	Stomme	Fasad mtr	Färg	Taktäckn.	Byggn. år b, l, u	Kommentar
I	Mangårdsbyggnad	S	T	SLL	V	SK	senare delen 1700-talet	Renoverat 1970-79 Tillbyggt 1850
II	Flygelbyggnad	S	T	SLP	V	2T	senare delen 1700-talet	
III	Flygelbyggnad	S	T	SLP	V	TP	senare delen 1700-talet	
IV	Boningshus	S	T	REV	V	1T		Hittflyttad på 1800-talet
V	Ladugårdsbyggnad	S	RV/TE	Puts/ SB	V/FR	ET/SFP	u 1850-talet	Ombyggd på 1930-talet
VI	Garage	S	RV	SB	FR	1T		
VII	Magasin	S	RV	SLL/SB	FR	SFP/ Stick		
VIII	Smedja	S	RV	SLP	FR	1T/SK		
IX								
X								

Situationsplan

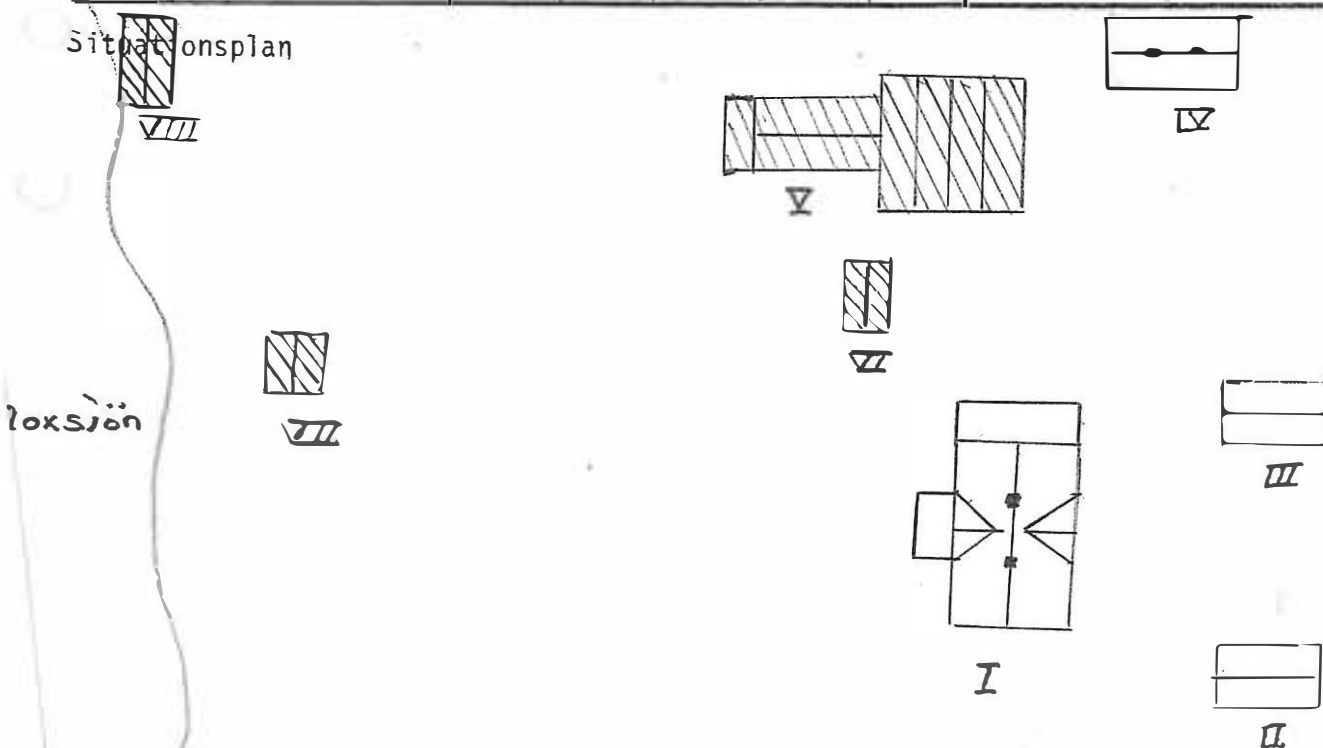

Kommun.....KIL.....Församling.....Frykerud.....Datum840523.....

Fastighet.....Klaxås 1:39.....Film nr.....KIL 115.....

Gårdsnamn.....Karta11300.....

Anl. artF.d. skola.....Sign.LK.....

Uppgiftslämnare Atgärder erfordras

Anteckningar stomme
 fasad
 taktäckn.

Hus nr	Husets funktion	Grund mtr	Stomme	Fasad mtr	Färg	Tak-täckn.	Byggn. år b, l, u	Kommentar
I	F.d. skolbyggnad	S	S	REV	V	TP	ca 1900	
II	Lekstuga	P	RV	SLL	FR	SFP		
III								
IV								
V								
VI								
VII								
VIII								
IX								
X								

Situationsplan

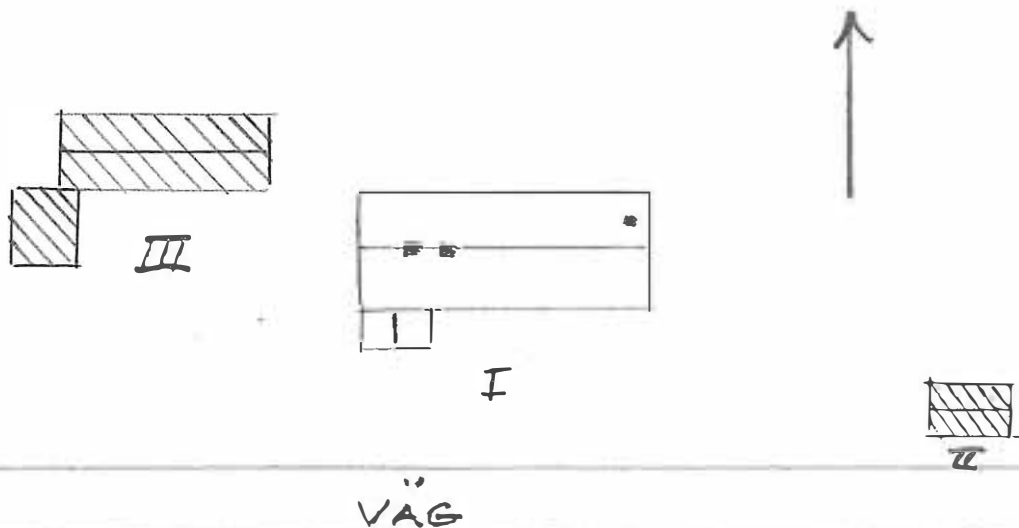

BYGGNADSINVENTERING 1984

S-län

Kommun.....KIL.....Församling.....Frykerud.....Datum.....840523.....
 Fastighet.....Klaxås 1:58.....Film nr.....KIL 114.....
 Gårdsnamn.....Framgården.....Karta.....11300.....
 Anl. art.....Jordbruksfastighet.....Sign.....LK.....
 Uppgiftslämnare.....S.O. Johansson.....Atgärder erfordras.....
 Anteckningar.....Brand 1890 varvid nuvarande mangårds-
 byggnad uppfördes.....stomme.....
fasad.....
taktäckn.....

Hus nr	Husets funktion	Grund mtr	Stomme	Fasad mtr	Färg	Tak-täckn.	Byggn. år b, l, u	Kommentar
I	Mangårdsbyggnad	KS	T	SLL	G	2T	u 1891	Renoverad 1954 ^u
II	Magasin	S	T	SB	FR	2T		
III	Ladugårdsbyggnad	P/S	RV/S	SLL/REV	V/FR	2T	u 1800-talet	Tillbyggt 1934
IV	Ekonomibygggnad	P	RV	SLL	FR	SP		Tidigare höns hus
V	Smedja+Bryggghus	S	P	SLL	FR	2T		I behov av renovering
VI	Källare	S	RV/S	SB	FR	2T		
VII	Källare	S	S	Torv/S	-	Torv		
VIII								
IX								
X								

Situationsplan

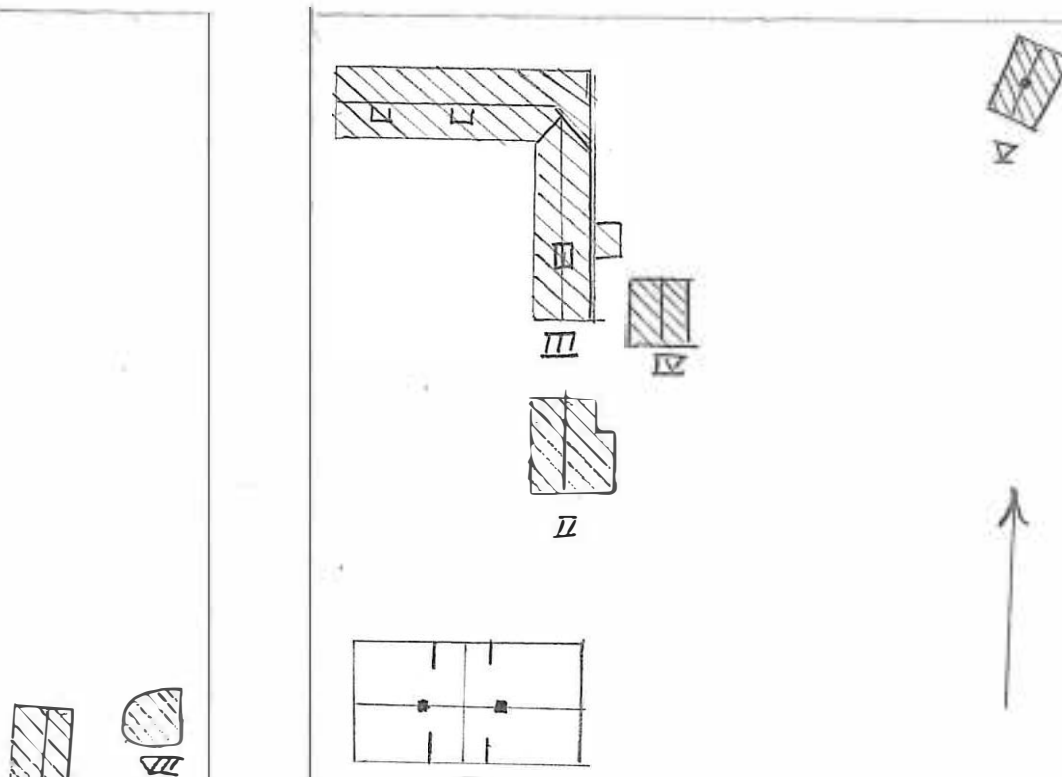

Kommun. Kil.....Församling. Frykeryd..... Datum .. 840426.....

Fastighet. Kvarnorp 1:2..... Film nr. Kil 104.....

Gårdsnamn..... Karta .. 11219.....

Anl. art. Jordbruksfastighet..... Sign. .. L.K......

Uppgiftslämnare Albin Gustavsson..... Atgärder erfodras

Anteckningar F.O. Kronogård..... stomme

..... Byggnad II mycket välbevarad..... fasad

..... taktäckn.

Hus nr	Husets funktion	Grund mtr	Stomme	Fasad mtr	Färg	Taktäckn.	Byggn. år b, l, u	Kommentar
I	Mangårdsbyggnad	S	T	SFS/LFS	V	TP	1893	
II	Magasin	STOLP.	T	T	FR	1T	ca 1684	Tillbyggt
III	Bod	S	RV	SLL	FR	1T		
IV	Stall	S	RV	SLL	FR	2T	1930	
V	Bod	S	T	SLP/T	FR	1T		
VII	Ladugårdsbyggnad	S	RV/T	SB/T	FR	TP	1830	Tillbyggt på senare tid
VIII								
IX								
X								

Situationsplan



VÄG

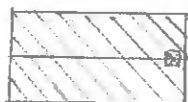

IV



III

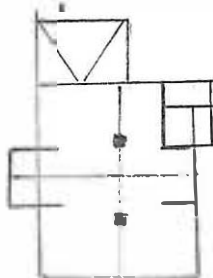

I

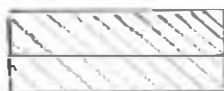

Kommun Kil Församling Frykerud Datum 840426

Fastighet Kvarnorp 1:15 o 1:16 Film nr. Kil 104

Gårdsnamn Karta 11219

Anl. art Fritidsställe Sign. L.K.

Uppgiftslämnare Atgärder erfordras

Anteckningar Kvarnorp 1:15 o 1:16 avstyckade arbetar- stomme
bestäder som tidigare tillhört Kvarnorp 1:2 fasad
taktäckn.

Hus nr	Husets funktion	Grund mtr	Stomme	Fasad mtr	Färg	Taktäckn.	Byggn. år b, l, u	Kommentar
I	Boningshus	S	T	SLP	FR	2T	1884	Tillbyggt på 1930-talet
II	EK-byggnad	P	RV	FIAL	FR	PA		
III	Boningshus	S	T	SLP	FR	2 BGT	ca 1900	
IV	Bod	S	RV	SLP	FR	2T		
V								
VII								
VIII								
IX								
X								

Situationsplan

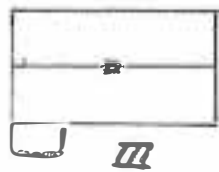

III

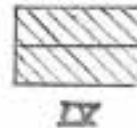

IV

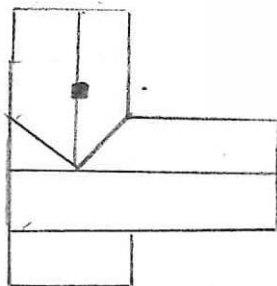

I



II

BYGGNAD SINVENTERING 1984

S-län

Kommun..... KILFörsamling..... Frykerud Datum 840423
 Fastighet..... Köpfung 1:30 Film nr..... KIL 101
 Gårdsnamn..... Björklund Karta 11300
 Anl. art Egna hem Sign. LK
 Uppgiftslämnare Britt Marie Kulläng Åtgärder erfodras
 Anteckningar stomme
 fasad
 taktäckn.

Hus nr	Husets funktion	Grund mtr	Stomme	Fasad mtr	Färg	Taktäckn.	Byggn. år b, l, u	Kommentar
I	Boningshus	KS	T	SLP	FR	2BGT	ca 1890	
II	Ekonomibyggnad	S	RV	SØ/SLL	FR	2T		
III	Källare	S	S	Torv	-	Torv		
IV								
V								
VII								
VIII								
IX								
X								

Situationsplan



II

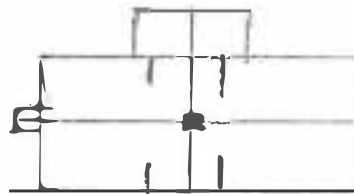

I



III

VÄG

BYGGNADSINVENTERING 1984

S-län

Kommun..... KILFörsamling..... Frykerud Datum 840423
 Fastighet..... Köpung 1:80 Film nr..... KIL 101
 Gårdsnamn..... Där öste Karta 11300
 Anl. art Jordbruksfastighet Sign. LK
 Uppgiftslämnare Ingemar Torstensson Åtgärder erfodras
 Anteckningar stomme
 fasad
 taktäckn.

Hus nr	Husets funktion	Grund mtr	Stomme	Fasad mtr	Färg	Taktäckn.	Byggn. år b, l, u	Kommentar
I	Mangårdsbyggnad	S	Knubb	SLL	G	SFP	u 1911	
II	La dugårdsbyggn	S	S/RV	Puts/ SB	V/FR	2T	u 1917	
III	Maskinhall	BTG	RV	SB	FR	TP	u 1980	
IV	Magasin	S	RV/T	SB/T	FR	SFP/2T	u 1890	
V	Pumphus	BTG	KS	Puts	V	SP	u 1947	
VI	Magasin	S	KS/RV	SB	FR	SP	u 1951	
VII	Boningshus	S	T	SLL	GR	SK	ca 1860	
VIII	Brygghus	S	Knubb	SLP	FR	2T		
IX	Såg	S	RV	SB	OF	SFP		
X	Källare	S	S	-	-	Slätp		
XI	Bod	S	T/RV	SB	OF	ET		
XII	F.d. boningshus	S	T	SLL	FR	2T		

SIT. PLAN KÖPONG 1:80

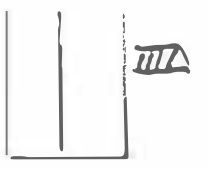
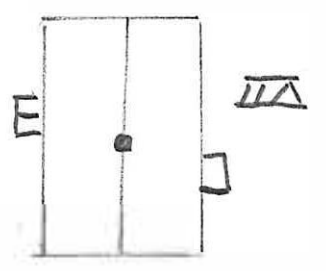
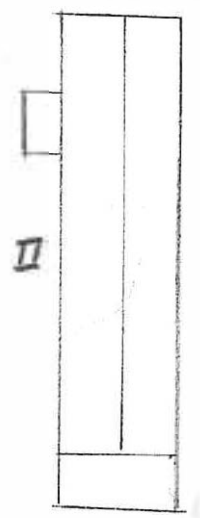
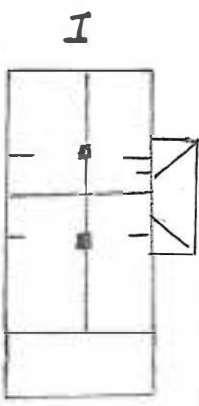
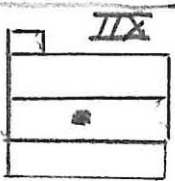

BYGGNAD SINVENTERING 1984

S-län

Kommun..... KILFörsamling..... Frykerud Datum 840515

Fastighet..... Lene 1:24 Film nr..... KIL 107

Gårdsnamn..... N:a Berget Karta 11219

Anl. art Torpställe Sign. LK

Uppgiftslämnare Atgärder erfordras

Anteckningar .. Byggnad I i ursprungsskick stomme
 fasad
 taktäckn.

Hus nr	Husets funktion	Grund mtr	Stomme	Fasad mtr	Färg	Taktäckn.	Byggn. år b, l, u	Kommentar
I	Boningshus	S	T	LFS	FR	SP	ca 1900	
II	Bod	S	T	T	FR	2T		
III	Uthus	S	RV	SB	OF	ET/2T		I behov av renovering
IV								
V								
VI								
VII								
VIII								
IX								
X								

Situationsplan

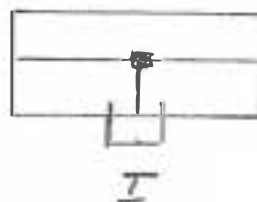
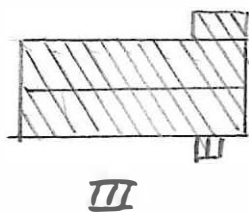

VÄG



BYGGNADSINVENTERING 1984

S-län

Kommun.....KIL.....Församling.....Frykerud.....Datum.....840514
 Lene 1:50
 Fastighet.....Lene 1:50.....Film nr.....KIL 107
 Gårdsnamn.....Jonstorp.....Karta.....11219
 Torpställe
 Anl. art.....Torpställe.....Sign.....LK
 Uppgiftslämnare.....Åtgärder erfordras
 Anteckningar ..Numera fritidsboställe.....stomme.....
 fasad.....
 taktäckn.....

Hus nr	Husets funktion	Grund mtr	Stomme	Fasad mtr	Färg	Taktäckn.	Byggn. år b, l, u	Kommentar
I	Boningshus	BTG/S	RV/T	LFS/SLP	FR	SP/ 2T	b ca 1890	Tillbyggt norra sidan
II	Uthus	S	RV/T	SLL/T	FR	SP		
III	Lillstuga	S	T	SD/T	FR	SP		
IV								
V								
VI								
VII								
VIII								
IX								
X								

situationsplan

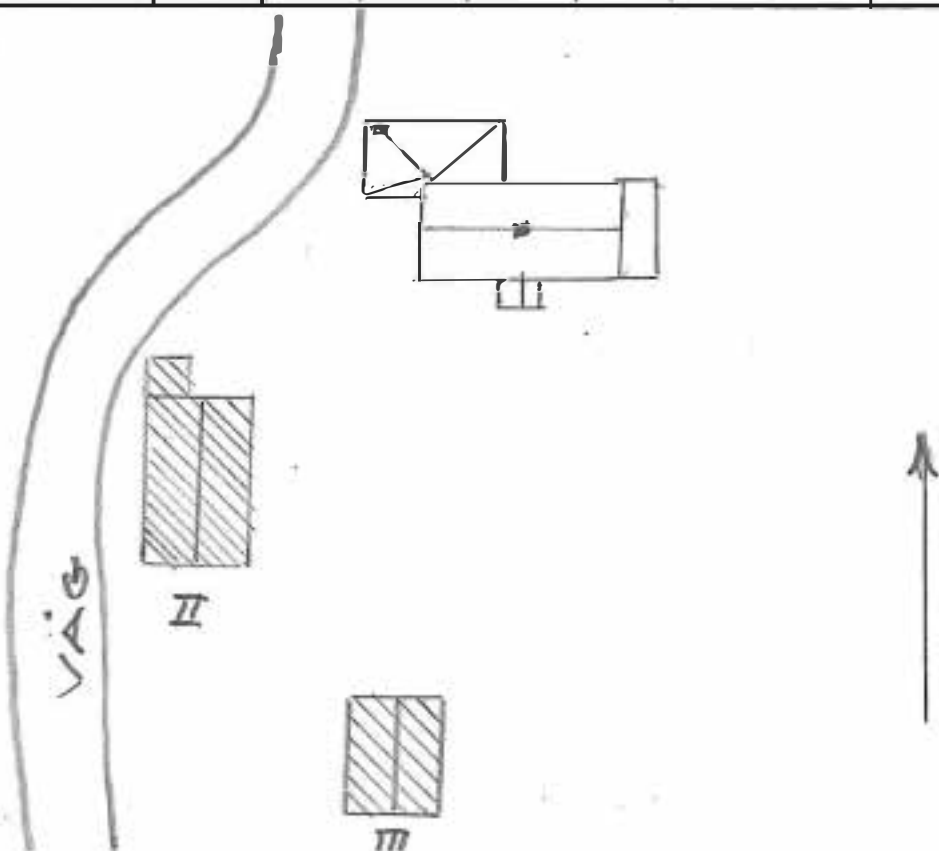

BYGGNAD SINVENTERING 1984

S-län

Kommun..... KILFörsamling..... Frykerud Datum 840515

Fastighet..... Lene 1:63 Film nr..... KIL 107, 108

Gårdsnamn..... Karta 11219

Anl. art Sign. LK

Uppgiftslämnare Atgärder erfordras

Anteckningar stomme
 fasad
 taktäckn.

Hus nr	Husets funktion	Grund mtr	Stomme	Fasad mtr	Färg	Taktäckn.	Byggn. år b, l, u	Kommentar
I	Boningshus	S	T	SLL	V	2T	ca 1910 ^b	
II	Bod	P	RV	SLL	FR	2T		
III	Bod <i>fd mjölkvar bostad</i>	S	RV	SLL	FR	2T		
IV	Såg	P	RV	SLL	DF/FR	SP		<i>fd kvarnrotall</i>
V	Förråd	P <i>S</i>	TE	Puts	GR	SP		<i>x</i>
VI	Uthus <i>smedja</i>	S	RV	SLL	FR	SP		
VII	Kvarnbyggnad	S	RV/TE	SLL/TE	FR	ET	ca 1910/1880 ^b	<i>x</i>
VIII	Förråd	BTG	RV	SLL	BR	2T		
IX								
X								

Situationsplan

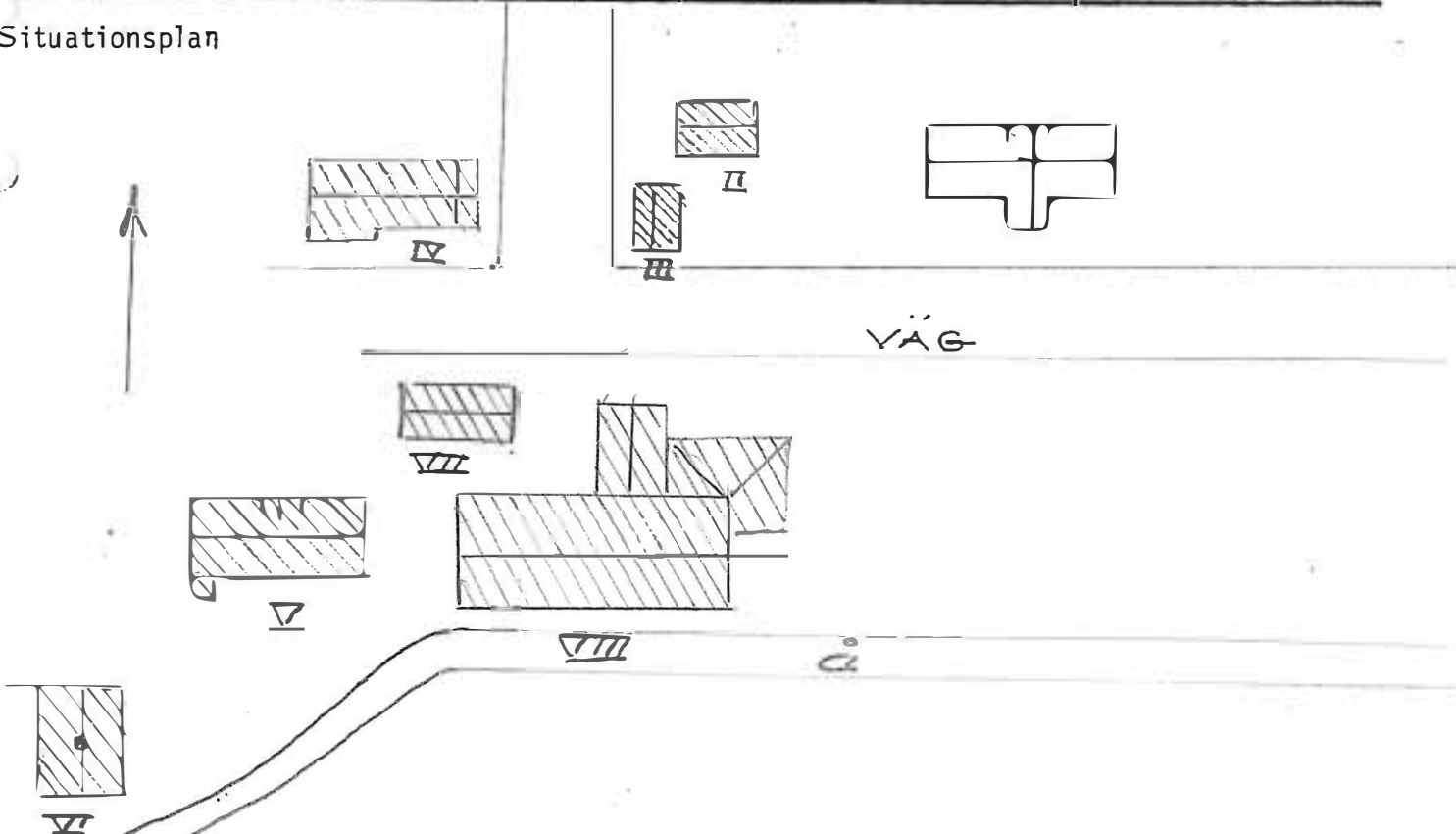

Kommun... KILFörsamling... Frykerud Datum ... 840515

Fastighet... Lene 1: ~~64~~ Film nr... KIL 108

Gårdsnamn..... Karta ... 11219

Anl. art Sign. ... LK

Uppgiftslämnare Åtgärder erfordras

Anteckningar ... Har troligtvis varit stationsbyggnad stomme
 och senare affär fasad
 taktäckn.

Hus nr	Husets funktion	Grund mtr	Stomme	Fasad mtr	Färg	Tak-täckn.	Byggn. år b, l, u	Kommentar
I	Boningshus	S	T	SFS/LFS	FR	2T	b ca 1900-1910	
II	Förråd	P	RV	SL/LFS	FR	2T		
III	Garage	P	RV	SB	FR	2T		
IV								
V								
VI								
VII								
VIII								
IX								
X								

Situationsplan



III

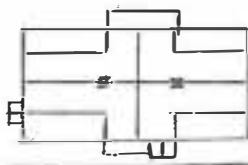

I

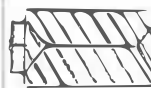

II

VÄG

JÄRNVÄG



BYGGNADSVINVENTERING 1984

S-län

Kommun. KIL Församling Frykerud Datum 840515
 Fastighet. Lene 1:70 Film nr. KIL 108 - 109
 Gårdsnamn Karta 11219
 Anl. art Jordbruksfastighet Sign. LK
 Uppgiftslämnare Åtgärder erfordras
 Anteckningar stomme
 fasad
 taktäckn.

Hus nr	Husets funktion	Grund mtr	Stomme	Fasad mtr	Färg	Tak-täckn.	Byggn. år b, l, u	Kommentar
I	Bostadshus	BTG	KS	REV	G	2T	ca 1935-1943 ^b	
II	Boningshus	S	T	SLL	FR	2T	ca 1895	I behov av renovering*
III	Ladugårdsbyggnad	KS	RV/TE	SB/TE	Br	ET/SP		
IV	Bod	S	RV/T	SB/T	OP	TP		
V	Utedass	S	RV	SB	OF	TP		
VI	Garage	S	RV	SB	OF	2T		
VII	Bod	S	RV	SB	FR	SP		
VIII								
IX								
X								

situationsplan

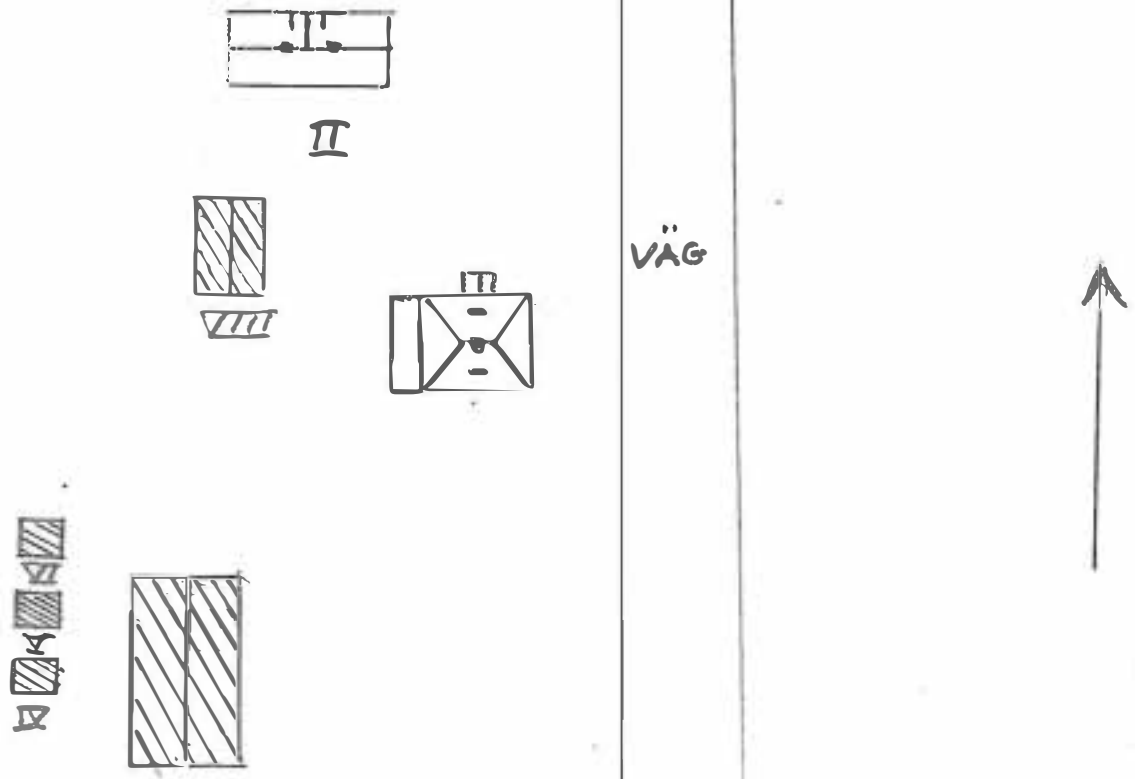

BYGGNAD SINVENTERING 1984

S-län

Kommun..... KILFörsamling..... Frykerud Datum 840515

Fastighet..... Lene 1:71 Film nr..... KIL 108

Gårdsnamn..... Karta 11219

Anl. art Torpställe Sign. LK

Uppgiftslämnare Åtgärder erfordras

Anteckningar stomme
 fasad
 taktäckn.

Hus nr	Husets funktion	Grund mtr	Stomme	Fasad mtr	Färg	Taktäckn.	Byggn. år b, l, u	Kommentar
I	Boningshus	BTG/S	RV/T	SLL	FR	SP	b ca 1890	
II	Uthus	S	RV/T	SB/T	FR	SFP		
III	Ladugårdsbyggnad	S	RV/T	SB/T	FR	SFP		
IV	Bod	S	RV	SB	FR	Stick/ PA		
V								
VI								
VII								
VIII								
IX								
X								

Situationsplan

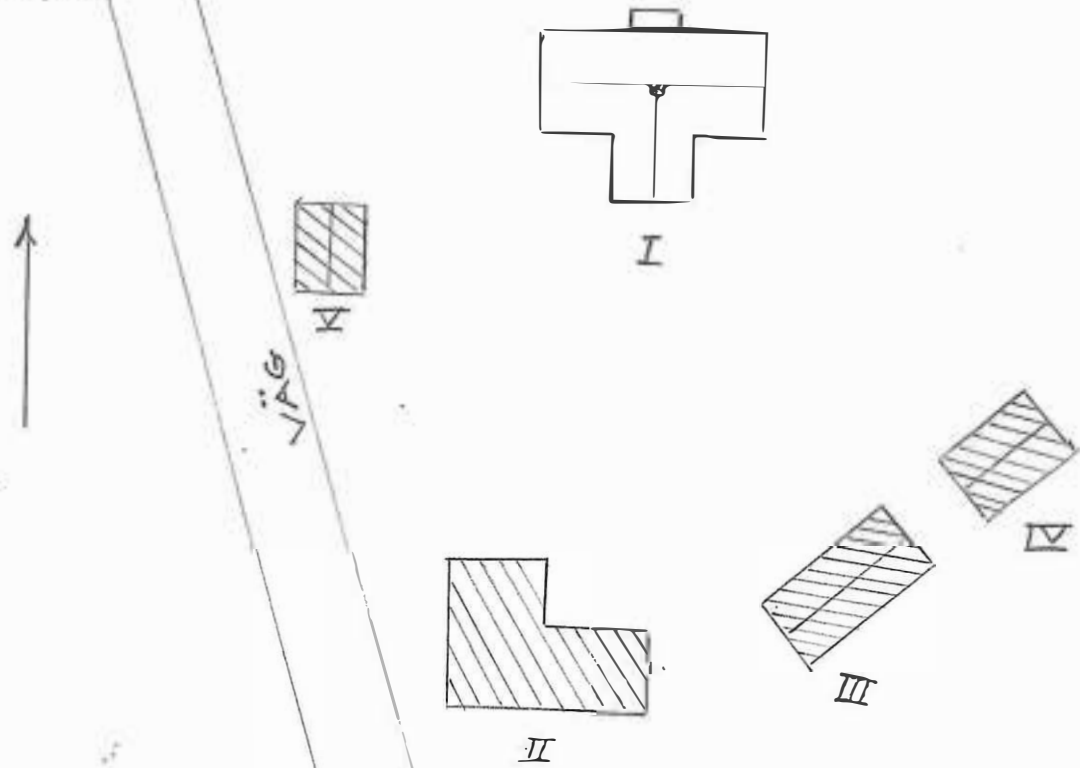

Kommun.....KIL.....Församling Frykerud..... Datum ...840515.....

Fastighet.....Lene 1:81..... Film nr...KIL 107.....

Gårdsnamn.....N:a Berget..... Karta ...11219.....

Anl. artJordbruksfastighet..... Sign.LK.....

Uppgiftslämnare .Karl Andreñ..... Atgärder erfodras

Anteckningar stomme
 fasad
 taktäckn.

Hus nr	Husets funktion	Grund mtr	Stomme	Fasad mtr	Färg	Taktäckn.	Byggn. år b, l, u	Kommentar
I	Mangårdsbyggnad	S	T	SLL	FR	SP	u 1895	
II	Ladugårdsbyggnad	S	RV/TE	SB/TE	FR	SFP	u 1922	
III	Magasin	P	RV	SLL	FR	SFP	u 1938	
IV	Källare	S	S	SB	FR	SP		
V	Bod	P	RV	SLL	OF	SP		
VI								
VII								
VIII								
IX								
X								

Situationsplan

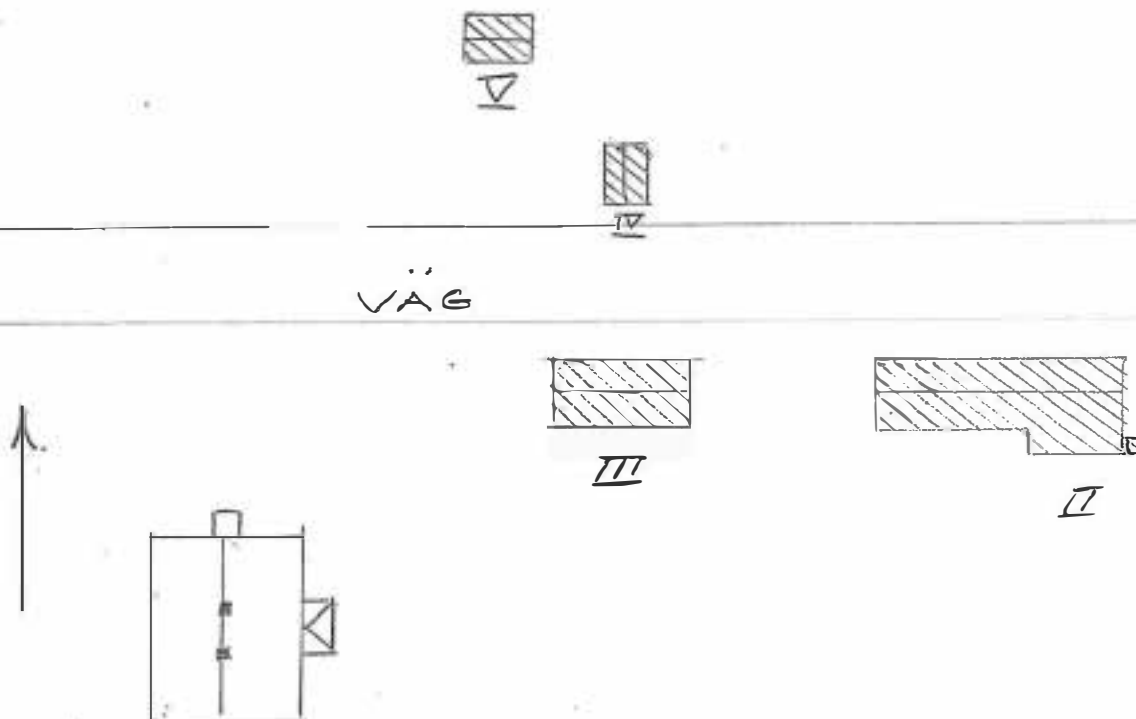

Kommun. KIL Församling. Frykerud Datum. 840514
 Fastighet. Lene 1:104 Film nr. KIL 106
 Gårdsnamn. Karta. 11219
 Anl. art. Jordbruksfastighet Sign. LK
 Uppgiftslämnare Atgärder erfodras
 Anteckningar. Byggnad I, II och III mycket gamla och stomme
 tämligen välbevarade fasad
 taktäckn.

Hus nr	Husets funktion	Grund mtr	Stomme	Fasad mtr	Färg	Taktäckn.	Byggn. år b, l, u	Kommentar
I	Mångårdsbyggnad	BTG/S	RV/T	SLP	FR	SFP/SK	Inskript 1838	Tillbyggt garage
II	Stolpbod	S	T	T	FR	TP		
III	Stolpbod	S	T	T	FR	TP		
IV	La dugårdsbyggnad	BTG	RV/TE	TE/SB	FR	ET		
V	Förrådsbyggnad	BTG	RV	SLL	FR	SFP		
VI	Maskinhall	P	RV	SP/SLP	-	SP		
VII	Ekonomibyggnad	P	RV	LFS	FR	SP		
VIII	Lillstuga	BTG/S	T/RV	SLL	FR	SP		
IX								
X								

situationsplan

VÄG

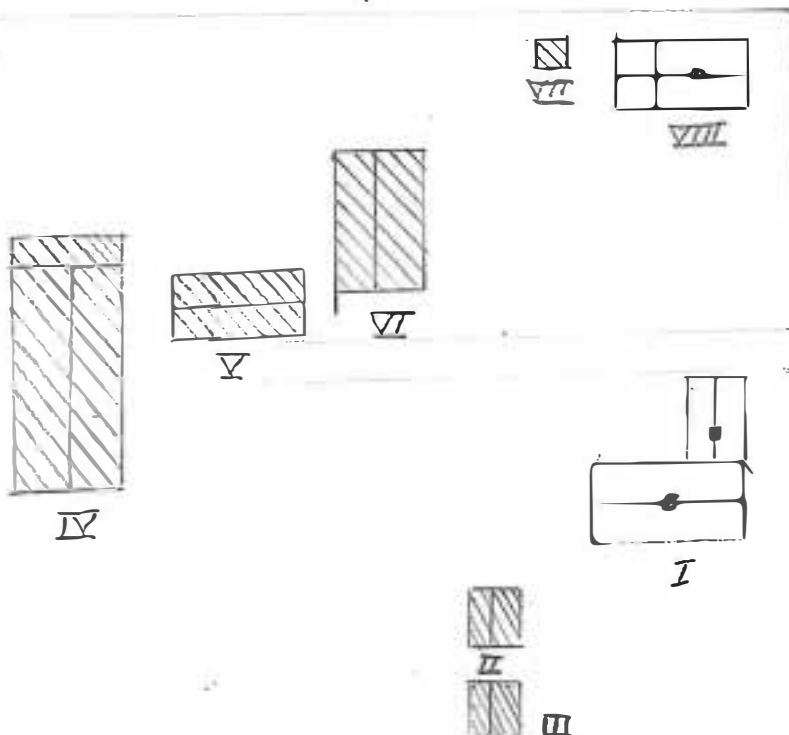

BYGGNAD SINVENTERING 1984

S-län

Kommun..... KIL Frykerud Datum 840514
 Fastighet..... Lene 1:129 Film nr..... KIL 106
 Gårdsnamn..... Jordbruksfastighet Karta 11219
 Anl. art Jordbruksfastighet Sign. LK
 Uppgiftslämnare Atgärder erfordras
 Anteckningar stomme
 fasad
 taktäckn.

Hus nr	Husets funktion	Grund mtr	Stomme	Fasad mtr	Färg	Taktäckn.	Byggn. år b, l, u	Kommentar
I	Mangårdsbyggnad	BTG	T	SLL	FR	TP	b ca 1910	
II	Ladugårdsbyggnad	S	T/RV	SB/SLL	FR	SP		
III	Lillstuga	S	T	SLL	FR	TP		
IV								
V								
VI								
VII								
VIII								
IX								
X								

Situationsplan

VÄG

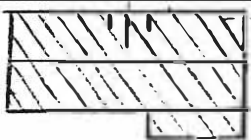

II



I

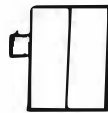

III



Kommun. Kil Forsamling. Frykerud Datum .. 840605

Fastighet.. Lindesnär 1:3 Film nr.. Kil 120

Gårdsnamn.. Smebacken Karta .. 11300

Anl. art .. Jordbruksfastighet Sign. .. L.K.

Uppgiftslämnare Atgärder erfordras

Anteckningar .. Fastigheten i behov av renovering stomme
fasad
taktäckn.

Hus nr	Husets funktion	Grund mtr	Stomme	Fasad mtr	Färg	Taktäckn.	Byggn. år b, l, u	Kommentar
I	Mangårdsbyggnad	S	T	SLL	FR	2T	2 ca 1880	
II	Magasin	S	T	T	OF	2T		
III	Bod	S	RV	SLL	OF	SFP		
IV	Ladugårdsbyggnad	P/BTG	RV/TE	SB/TE	FR	SFP/2T	inskrift 1937	
V	Bod	S	RV	SB	FR	SFP		
VI								
VII								
VIII								
IX								
X								

Situationsplan

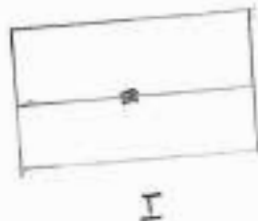

Kommun... KilFörsamling... Frykerud Datum 840423

Fastighet... Lund 1:51 Film nr... Kil 101 o 102

Gårdsnamn... Baptistkapellet Karta 11300

Anl. art ... Missionshus Sign. ... L.K.

Uppgiftslämnare Stina Larsson Åtgärder erfordras

Anteckningar stomme
 fasad
 taktäckn.

Hus nr	Husets funktion	Grund mtr	Stomme	Fasad mtr	Färg	Taktäckn.	Byggn. år b, l, u	Kommentar
I	Missionshus	KS	RV	SLP	G	1T	1957	
II	Garage	S	RV	SLL	FR	2T	1957	
III								
IV								
V								
VII								
VIII								
IX								
X								

Situationsplan

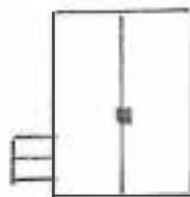

I



II

BYGGNAD SINVENTERING 1984

S-län

Kommun... KilFörsamling... Frykerud Datum 8404
 Fastighet... Lund 4:1 Film nr... Kil 102
 Gårdsnamn..... Karta 11300
 Anl. art Jordbruksfastighet Sign. L.K
 Uppgiftslämnare Atgärder erfodras
 Anteckningar stomme
 fasad
 taktäckn.

Hus nr	Husets funktion	Grund mtr	Stomme	Fasad mtr	Färg	Taktäckn.	Byggn. år b, l, u	Kommentar
I	Mangårdsbyggnad	S	T	SLP	V	TP	1870	renoverat 1974
II	Brygghus	S	RV	SLP	V	2T		
III	Lillstuga	S	RV	SLP	FR	2T		
IV	Ladugårdsbyggnad	S/BTG	RV/TE	SB/TE	FR	2T	ca 1920	
V								
VII								
VIII								
IX								
X								

Situationsplan

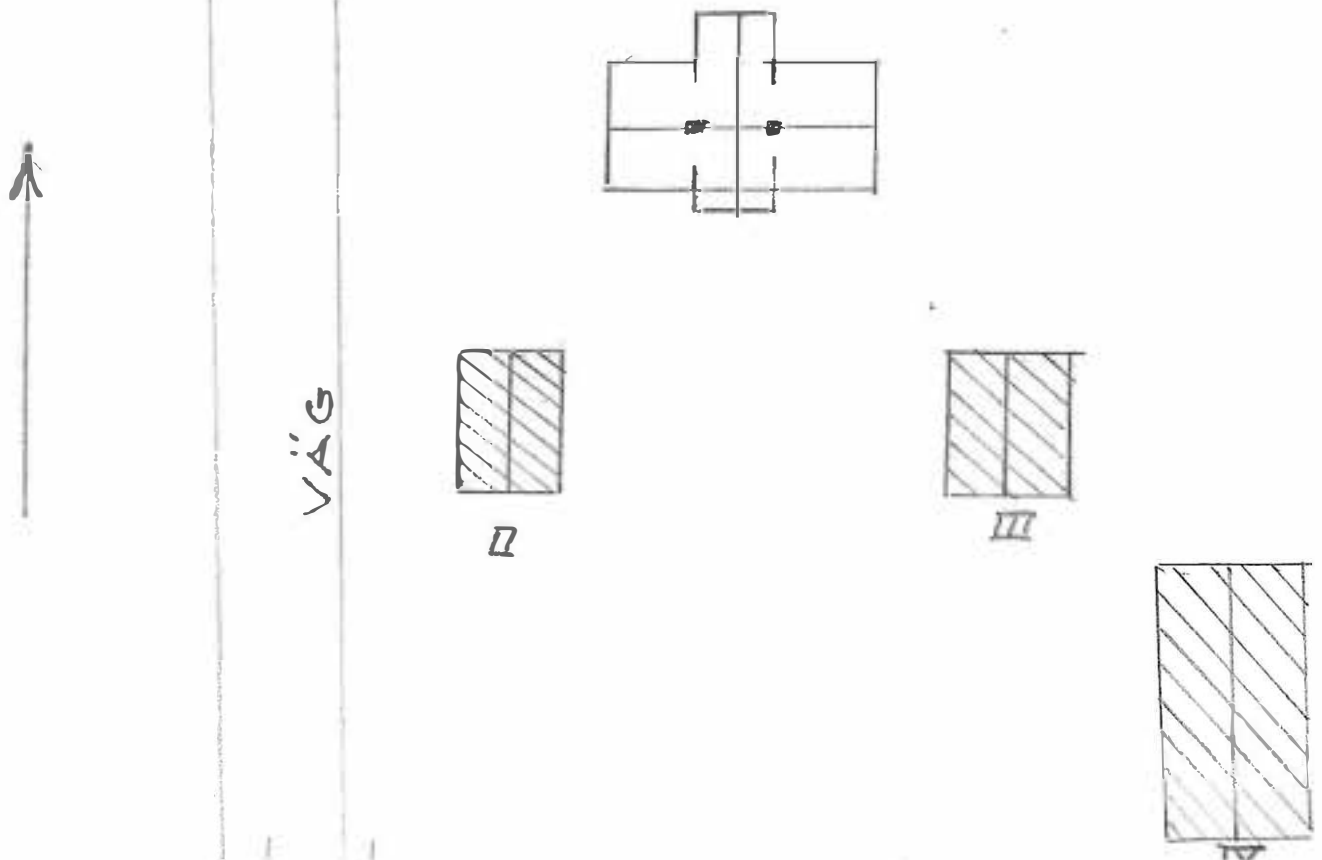

Kommun ... KIL Församling Frykerud Datum ... 830627

Fastighet Ivckorna 1:201 Östra Länne File nr KIL 27 · KIL 53

Grundplan Karta ... 11310

Anl. art. Jordbruksfastighet Sign. ... LK

Uppgiftsläsare Åtgärder erfordras

Anteckningar stomme
 fasad
 taktäckn.

Hus nr	Husets funktion	Grund nr	Sto- mme	Fasad nr	Färg	Tak- täckn.	Byggn. år b, l, u	Kommentar
I	Boningshus	BTG	T	SLL	FR	SFP	ca 1900	
II	Ladugårdslänga	S	TE/RV	TE/SB	FR	SP		
III	Garage	S	RV	SLL	FR	SFP		
IV	Uthus	S	RV	SB	FR	SP		
V								
VI								
VII								
VIII								
IX								
X								

Situationsplan

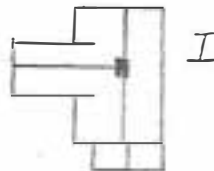
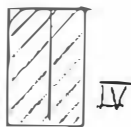

Kommun KIL **Förhandling** Frykerud **Datum** 830627
Fastighet Moholm 1:193 Östra Glänne **File nr** KIL 27 KIL 50
Grundstam Moholm **Karta** 11310
Anl. art. F d jordbruksfastighet **Sign.** LK
Uppgiftshavare Arvid Stensson **Åtgärder** **erfordras**
Anteckningar Avstyckad jordbruksfastighet **Stomme**
..... **Fasad**
..... **taktäckn.**

Hus nr	Husets funktion	Grund mtr	Stomme	Fasad mtr	Färg	Tak- täckn.	Byggn. år b, l, u	Kommentar
I	Boningshus	S	T	FJÄLL	V	ET	u 1923	
II	Tvättstuga	S	S	REV	V	SP		
III	Garage	S	RV	SB	FR	SFP		
IV	Källare	S	S	S/TORV	-	-		
V								
VI								
VII								
VIII								
IX								
X								

Situationsplan

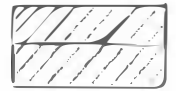

III



IV



I

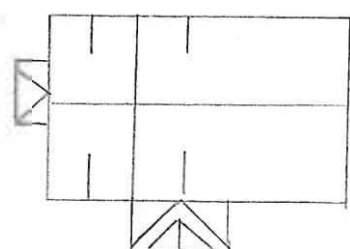

I

Kommun..... KIL.....Församling..... Frykerud..... Datum..... 840517.....

Fastighet..... Mosserud 1:24..... Film nr..... KIL 111.....

Gårdsnamn..... Mosserud..... Karta..... 11209.....

Anl. art..... Jordbruksfastighet..... Sign..... LK.....

Uppgiftslämnare..... Atgärder erfordras

Anteckningar..... stomme..... fasad..... taktäckn.....

Hus nr	Husets funktion	Grund mtr	Stomme	Fasad mtr	Färg	Taktäckn.	Byggn. år b, l, u	Kommentar
I	Mangårdsbyggnad	S	T	SLL	GR	2T	b ca 1880	
II	Lillstuga	S	T	SLL	FR	TP	b ca 1880	
III	Bod	S	RV	SB	FR	SP		
IV	Ladugårdsbyggnad	S	TE/RV	Put/s/SB	FR	2T		I visst behov av renov.
V	Källare	S	S	SB	FR	SFP		
VI								
VII								
VIII								
IX								
X								

situationsplan

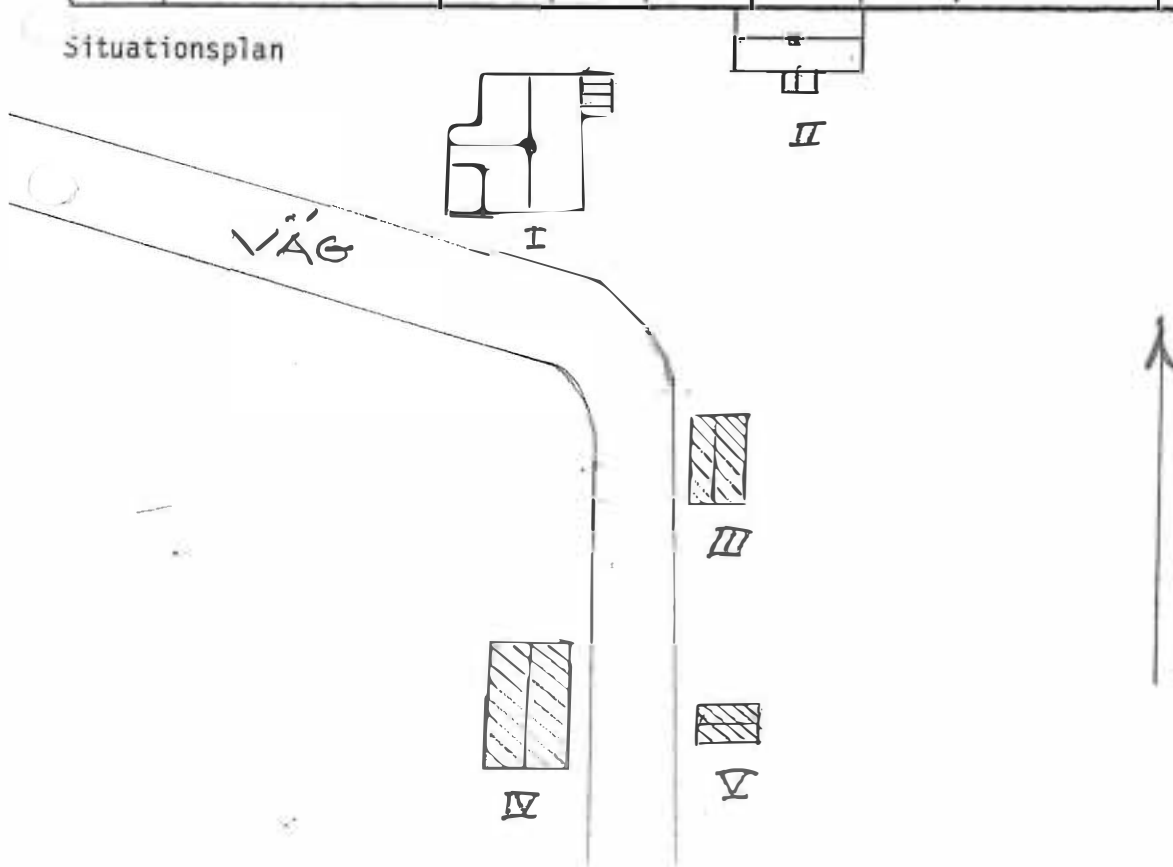

Kommun..... KIL Församling..... Frykerud Datum 840517.....
 Fastighet..... Mosserud 1:35 Film nr..... KIL 111.....
 Gårdsnamn..... Karta 11209
 Anl. art Sign. LK
 Uppgiftslämnare Atgärder erfodras
 Anteckningar stomme
 fasad
 taktäckn.

Hus nr	Husets funktion	Grund mtr	Stomme	Fasad mtr	Färg	Taktäckn.	Byggn. år b, l, u	Kommentar
I	Boningshus	S	T	SLP	FR	TP	ca 1880 b	
II	Lillstuga	S	T	SLL	FR	TP	ca 1880 b	
III	Ekonomibyggnad	S	RV	SB	FR	TP		
IV								
V								
VI								
VII								
VIII								
IX								
X								

Situationsplan

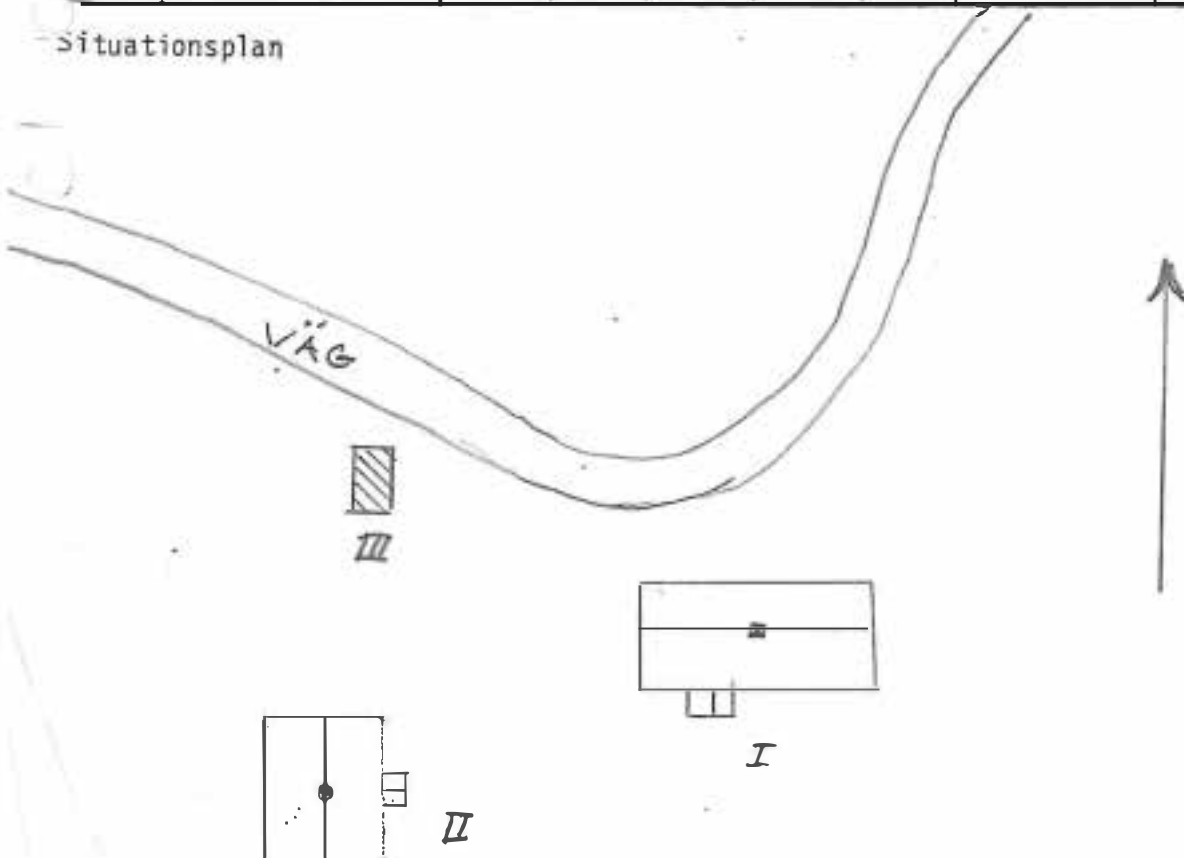

Kommun.....KIL.....Församling.....Frykerud..... Datum

Fastighet.....Myre 1:5..... Film nr.....KIL 102.....

Gårdsnamn..... Karta11300.....

Anl. artJordbruksfastighet..... Sign.LK.....

Uppgiftslämnare Åtgärder erfodras

Anteckningar stomme
 fasad
 taktäckn.

Hus nr	Husets funktion	Grund mtr	Stomme	Fasad mtr	Färg	Taktäckn.	Byggn. år b, l, u	Kommentar
I	Mangårdsbyggnad	S	T	SLP	GR	2I	b ca 1870	
II	Ladugårdsbyggnad	S	RV/TE	SB/TE	FR	SFP		
III	Garage	S	RV	SB	FR	SFP		
IV								
V								
VII								
VIII								
IX								
X								

Situationsplan



III

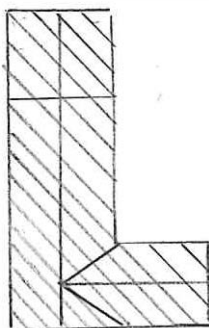

II

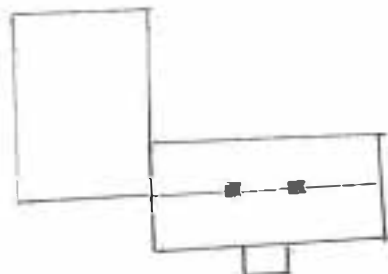

KIL Kommun.....Frysamling.....Frykerud Datum

Fastighet. Myre 1:12 Film nr...KIL 102.....

Gårdsnamn..... Karta11300.....

Anl. art ...Jordbruksfastighet..... Sign. ...L.K.....

Uppgiftslämnare .Stig Akerman..... Atgärder erfordras

Anteckningar .Fastigheten är i bra skick..... stomme
 fasad
 taktäckn.

Hus nr	Husets funktion	Grund mtr	Stomme	Fasad mtr	Färg	Taktäckn.	Byggn. år b, l, u	Kommentar
I	Mangårdsbyggnad	S	T	SLP	V	SK	u 1905	
II	Ladugårdsbyggnad	S	RV/TE	SB/TE	FR	2T/SFR	ca 1905	
III	Bod	S	RV	SB	FR	SFP		
IV								
V								
VII								
VIII								
IX								
X								

Situationsplan

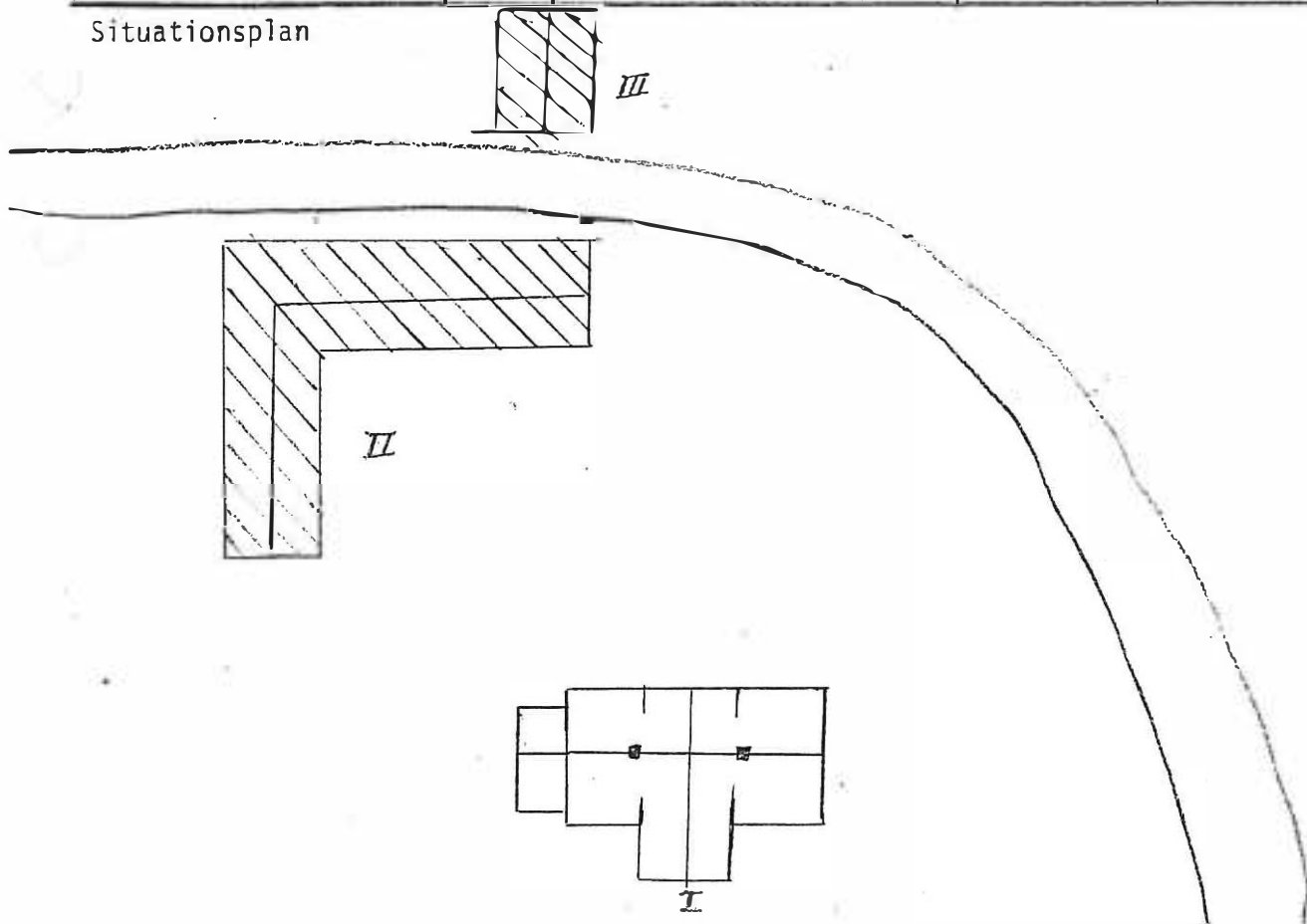

Kommun KIL **Förhandling** Frykerud **Datum** 830630
Fastighet - Nolby 1:2 **File nr** KIL 30 KIL 47
Gårdstema Hemmet **Karta** 11330
Anl. art. F d jordbruksfastighet **Sign.** LK
Uppgiftsläsare Edwin Nilsson **Åtgärder erfordras**
Anteckningar En mycket gammal fastighet. Boningshuset **stomme**
..... i behov av fasad och takrenovering **fasad**
..... **taktekn.**

Hus nr	Husets funktion	Grund [mtr]	Stomme [mms]	Fasad [mtr]	Färg	Tak-tekn.	Byggn. år b, l, u	Kommentar
I	Boningshus	S	T	SLP	FR	2T	I början på 1800-talet	I behov av renov
II	Magasin	S	T	T	FR	SP		
III	Uthuslänga	S	T	T	FR	SP		
IV	Loge	S	T	T	OF			Delvis nedriven
V	Ladugård	S	T	T	OF	SP		
VI								
VII								
VIII								
IX								
X								

Situationsplan

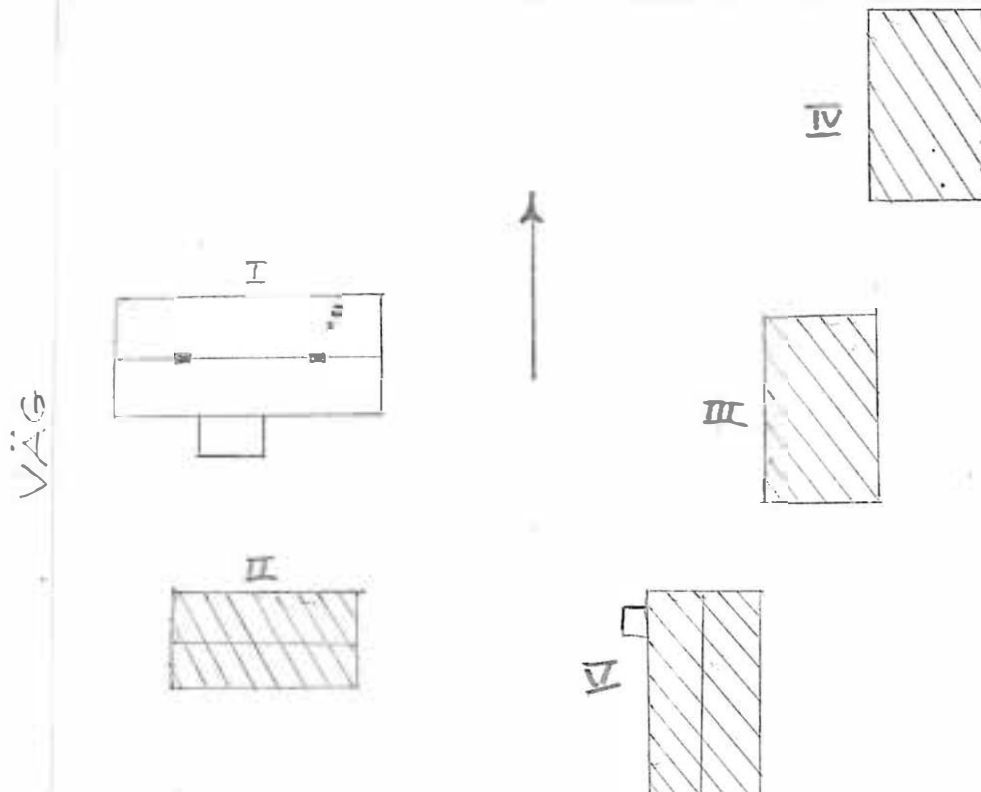

Kommun ... KIL Församling ... Frykerud Datum ... 830704
 Fastighet ... N:a Nolby 1:6 File nr ... KIL 32. KIL 46
 Gårdslänga ... Nolby Karta ... 11330
 Aol. art. ... Jordbruksfastighet Sign. ... LK
 Uppgiftslämnare ... Lars Nilsson Åtgärder erfordras
 Anmärkningar stomme
 fasad
 takdelen

Hus nr	Husets funktion	Grund nr	Stomme	Fasad nr	Färg	Tak- tekn.	Byggn. år b, l, u	Kommentar
I	Mangårdsbyggnad	BTG	T	SLP	G	2T	slutet ^u 1700 talet	Tillbyggt 1976
II	Boningshus	BTG	T	SLL	G	2T/SP	1931 ^u	Tillbyggt 1967
III	Ladugårdslänga	BTG	TE/RV	TE/SB	FR	ET/SP	1926 ^u	
IV	Stallbyggnad	S	RV/T	T/SB	FR	2T	1899 ^u	
V	Magasin	S	RV	SLL	FR	2T	1933 ^u	
VI	Källare	S	S	SLL	FR	2T		
VII	Uthus	S	RV	SLP	FR	2T		
VIII	Garage	S	RV	SLL	FR	SP		
IX	Magasin	S	RV	SLL	FR	2T		
X	Maskinhall	S	RV	SB	FR	TP		
XI	Loge	S	T	T/SB	OF	Stick		I behov av renov.

Situationsplan

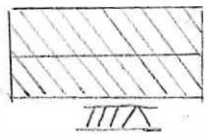
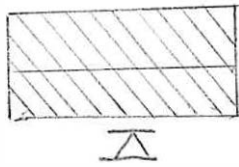
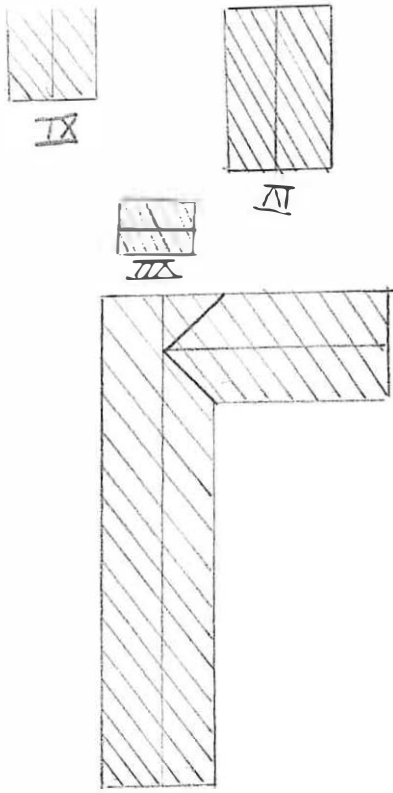

VÄGG

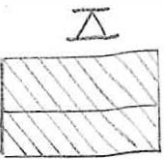
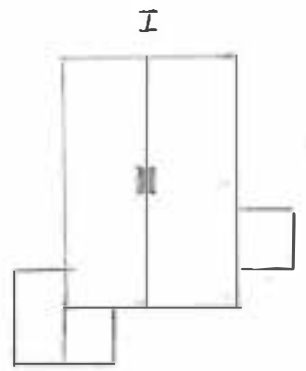
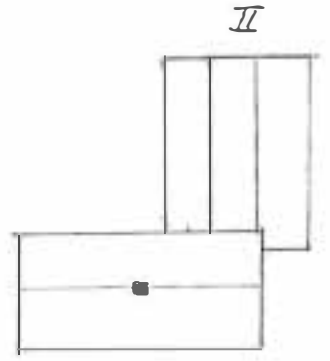

Kommun. KIL.....Församling. Frykerud..... Datum 840517.....

Fastighet. Nyängen 1:43..... Film nr. KIL 110.....

Gårdsnamn..... Karta 11219.....

Anl. art Avstyckad jordbruksfastighet..... Sign. LK.....

Uppgiftslämnare Atgärder erfodras

Anteckningar stomme
..... fasad
..... taktäckn.

Hus nr	Husets funktion	Grund mtr	Stomme	Fasad mtr	Färg	Taktäckn.	Byggn. år b, l, u	Kommentar
I	Boningshus	BTG	P	SLL	FR	2T	ca 1935	
II								
III								
IV								
V								
VI								
VII								
VIII								
IX								
X								

Situationsplan

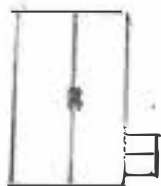

I



BYGGNADSINVENTERING 1984

S-län

Kommun..... KILFörsamling..... Frykerud Datum..... 840517

Fastighet..... ~~Medskogbråten~~ 1:11 Film nr..... KIL 110Gårdsnamn..... ~~Medskogbråten~~ Karta..... 11219

Anl. art..... Jordbruksfastighet Sign..... LK

Uppgiftslämnare..... Barbro Gustavsson Atgärder erfodras

Anteckningar stomme
..... fasad
..... taktäckn.

Hus nr	Husets funktion	Grund mtr	Stomme	Fasad mtr	Färg	Taktäckn.	Byggn. år b, l, u	Kommentar
I	Mangårdsbyggnad	S/BTG	RV/T	SLP	FR	2T	T 1880	Renoverad 1981
II	Magasin	S	T	SLP/T	FR	SFP		
III	Magasin	S	RV	SB	FR	ET		
IV	Ladugårdsbyggnad	S	TE/RV	SB/TE	FR	SFP		
V	Stall	S	T	T	OF	SFP		
VI	Källare	S	S	SB	FR	SFP		
VII								
VIII								
IX								
X								

situationsplan

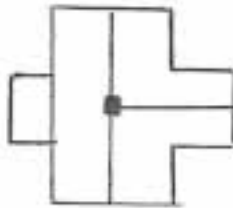

VÄG

Kommun ... KIL **Förseamling** ... Frykerud **Datum** ... 830630
Fastighet ... Södra Näs 2:1 **File nr** ... KIL 29 . KIL 48
Gårdstamn ... Södra Näs **Karta** ... 11320
Art. nr. ... Jordbruksfastighet **Sign.** ... LK
Uppgiftsläsare ... PER PERSSON **Åtgärder** ... ~~enligt~~
Inteckningar ... Välbevarad gammal gård **Stomme**
INTREIÖR I NÄSTAN URSPRUNGSSKICK **Fasad**
..... **takdelen**

Hus nr	Husets funktion	Grund	Stomme	Fasad	Färg	Tak-täckn.	Byggn. år b, 1, u	Kommentar
I	Mangårdsbyggnad Boningshus	S	T	SFS/LFS	BE	SP	U 1912	Bytt yttertak samt en del fönster
II	Boningshus	BTG	T/RV	SLP	FR	SP	ÅLORE AN MANGÅRDSBYG	Tillbyggt o nyrenov 1982-83
III	Magasin	S	T	T/SLP	FR	SP	- 11 -	RENOV AV
IV	Ladugårdslänga	S	T/TE/ RV	T/TE/ SB	FR	SP	U 1924	
V								
VI								
VII								
VIII								
IX								
X								

Situeringsplan

Situationsplan

Södra Näs 2:1

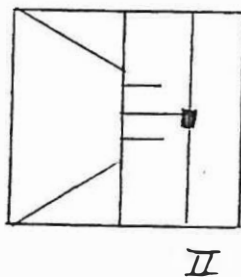
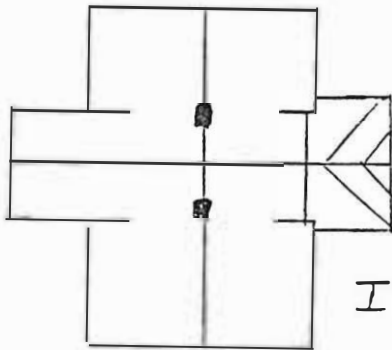
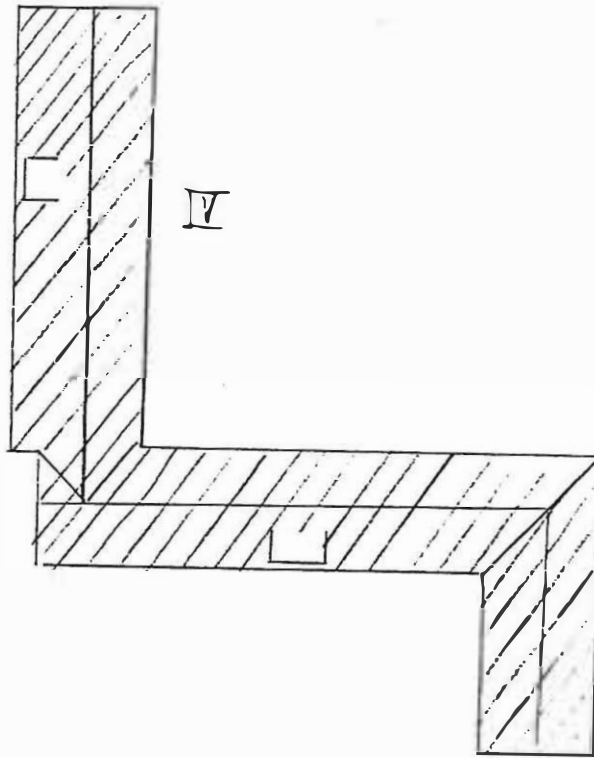

Kommun **KIL** Församling **Frukerud** ... Datum **830701**
 S. Näs
 Fastighet **2:2** File nr **KIL 31 KIL 49**
 Gårdstamn **Årängen** Karta **11320**
 Adl. art. **Jordbruksfastighet** Sign. **LK**
 Uppgiftslämnare **Anna-Karin Klenell- Hjerm** Åtgärder **erfordras**
 Anmärkningar ~~Stäm~~
 **fasad**
 **tak**

Hus nr	Husets funktion	Grund mtr	Sto- mm	Fasad mtr	Färg	Tak- täckn.	Byggn. år b, l, u	Kommentar
I	Boningshus	S	T	SLP	FR	SP	u 1850	
II	Ladugårdslänga	S	TE/RV	TE/SLL	FR	ET		
III	Magasin	S	T	T	FR	ET	---	
IV								
V								
VI								
VII								
VIII								
IX								
X								

Situationsplan

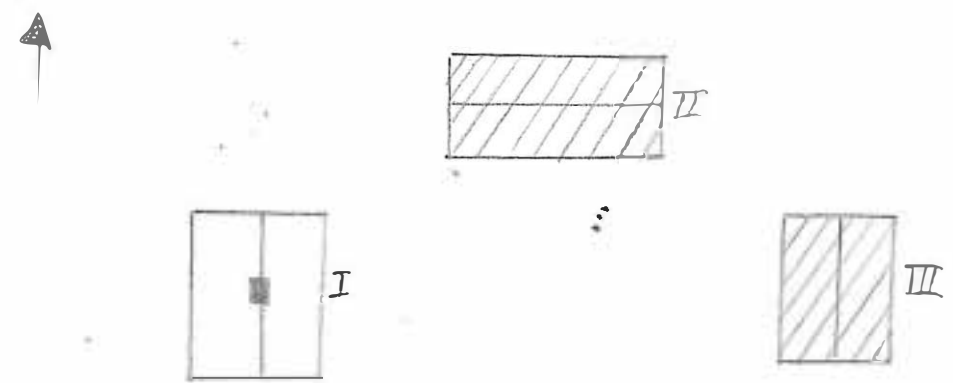

Kommun.....KIL.....Församling Frykerud..... Datum840416.....
 Fastighet...Prästbopl.1:5..... Film nr...KIL.98.....
 Gårdsnamn..... Karta 11300
 Anl. art F.d. jordbruksfastighet Sign. LK
 Uppgiftslämnare Annie Andersson Atgärder erfodras
 Anteckningar Välbevarad fastighet med vackra stomme
 lövsågerier fasad
 taktäckn.

Hus nr	Husets funktion	Grund mtr	Stomme	Fasad mtr	Färg	Taktäckn.	Byggn. år b, l, u	Kommentar
I	Mångårdsbyggnad	BTG	T	SLL	V	2T	b ca 1890	Renoverad 1970
II	Garage	BTG	RV	SLL	BR	SP		
III								
IV								
V								
VII								
VIII								
IX								
X								

Situationsplan

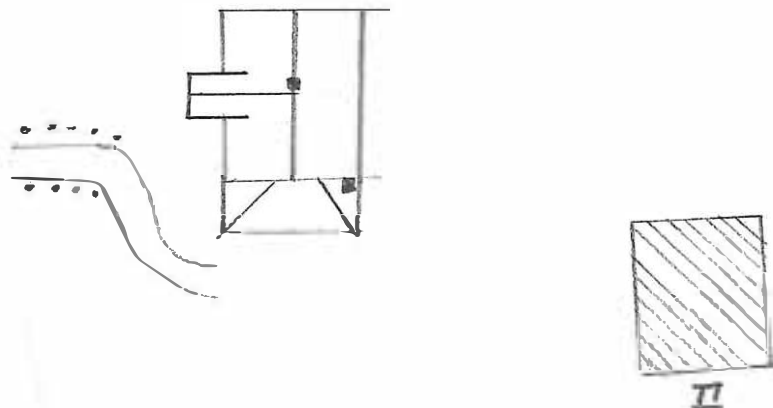

BYGGNAD SINVENTERING 1984

S-län

Kommun..... KIL.....Församling..... Frykerud..... Datum..... 840417.....
 Fastighet..... Prästbol 1:11..... Film nr..... KIL 99.....
 Gårdsnamn..... Karta..... 11300.....
 Anl. art..... Egna hem..... Sign..... LK.....
 Uppgiftslämnare..... Atgärder erfordras.....
 Anteckningar..... stomme.....
 fasad.....
 taktäckn.....

Hus nr	Husets funktion	Grund mtr	Stomme	Fasad mtr	Färg	Taktäckn.	Byggn. år b, l, u	Kommentar
I	Boningshus	KS	P	LSP/SSP	G	2T		
II	Förråd	S	RV	SB	FR	ET		
III								
IV								
V								
VII								
VIII								
IX								
X								

Situationsplan

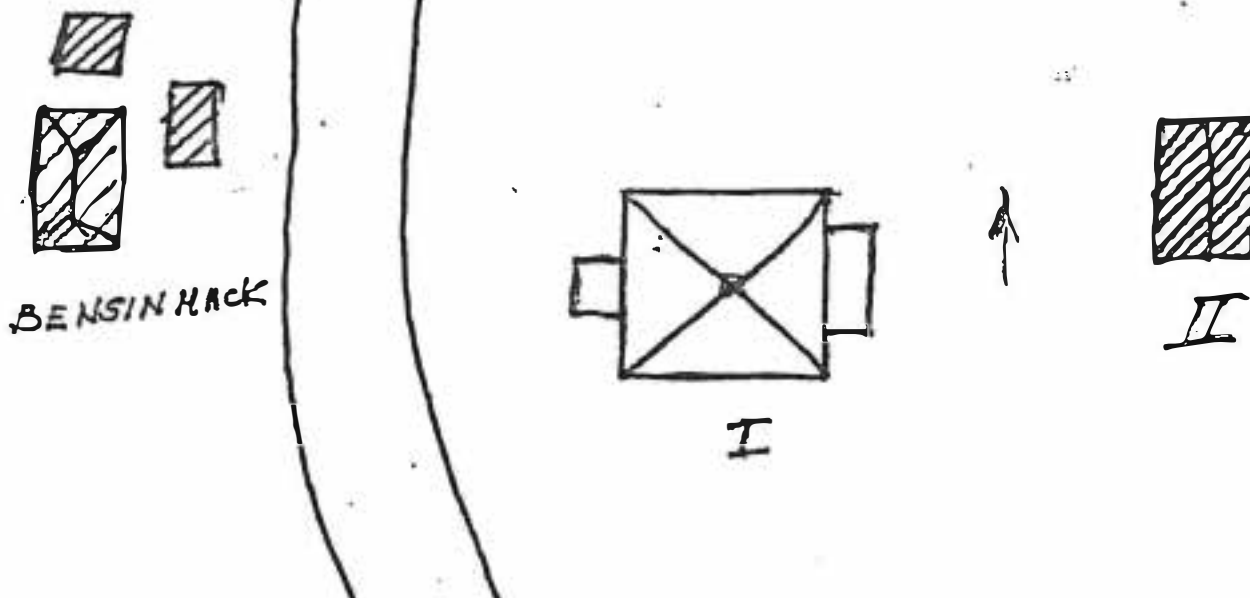

BYGGNADSINVENTERING 1984

S-län

Kommun..... KILFörsamling..... Frykerud Datum 840417
 Fastighet... Prästbol 2:1 Film nr..... KIL 99
 Gårdsnamn..... Karta 11300
 Anl. art F.d. skola Sign. LK
 Uppgiftslämnare Atgärder erfordras
 Anteckningar stomme
 fasad
 taktäckn.

Hus nr	Husets funktion	Grund mtr	Stomme	Fasad mtr	Färg	Taktäckn.	Byggn. år b, l, u	Kommentar
I	Skolbyggnad	S	T	SLL	FR	SFP	ca 1900 ^u	
II	Förråd+garage	S	RV	SLL	FR	SP		
III								
IV								
V								
VII								
VIII								
IX								
X								

Situationsplan

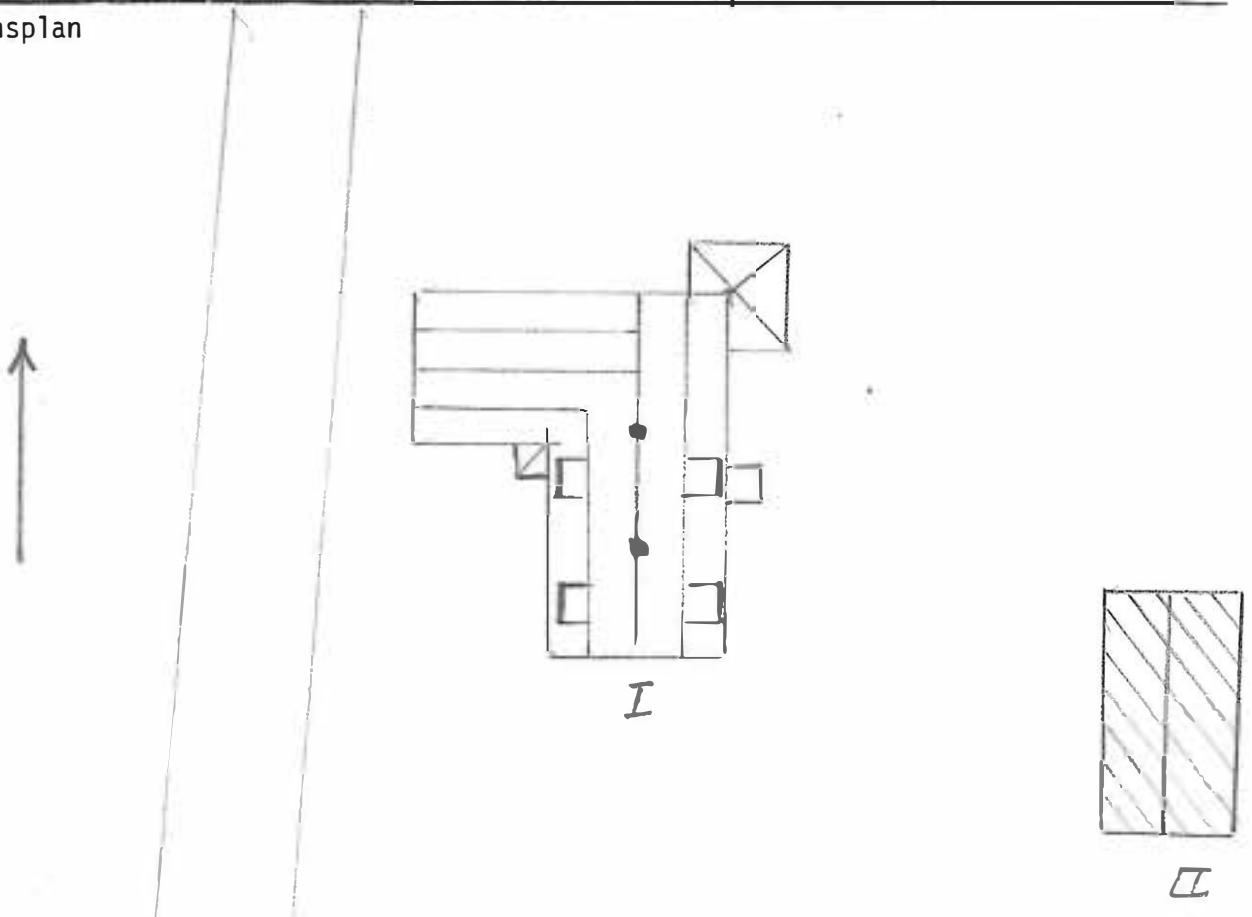

Kommun..... KILFörsamling..... Frykerud Datum .. 8404.17.....
 Fastighet..... Prästbol 1:21 Film nr.. KIL.99.....
 Gårdsnamn..... Karta .. 11300.....
 Anl. art .. Egnä hem Sign. LK.....
 Uppgiftslämnare Åtgärder erfordras
 Anteckningar stomme
 fasad
 taktäckn.

Hus nr	Husets funktion	Grund mtr	Stomme	Fasad mtr	Färg	Taktäckn.	Byggn. år b, l, u	Kommentar
I	Boningshus	KS	P	SLP	G	2T	b ca 1930	
II								
III								
IV								
V								
VII								
VIII								
IX								
X								

Situationsplan

