

BYGGNADSinVENTERING 1984

S-län

Kommun. KilFörsamling. Frykerud Datum 840426
 Fastighet. Ackebolsängen 1:2 Film nr. Kil 103
 Gårdsnamn. Ackebolsängen Karta 11310
 Anl. art. Jordbruksfastighet Sign. L.K
 Uppgiftslämnare Atgärder erfodras
 Anteckningar Mycket stilfullt renoverat stomme
 fasad
 taktäckn.

Hus nr	Husets funktion	Grund mtr	Stomme	Fasad mtr	Färg	Tak-täckn.	Byggn. år b, l, u	Kommentar
I	Mangårdsbyggnad	S	T	SLP	FR	1T		
II	Bod	S	T	T	OF	Press PA		
III	EK.byggnad	S	RV	SB	FR	Press PA		
IV								
V								
VII								
VIII								
IX								
X								

Situationsplan

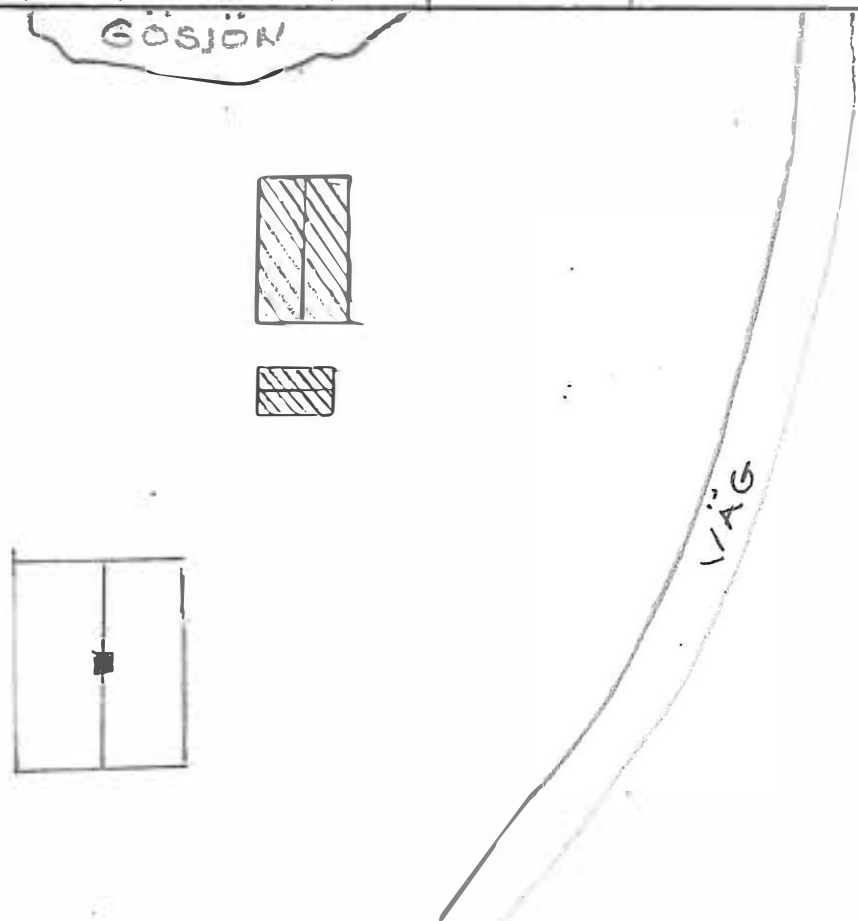

Kommun KIL **Förskaling** Frykerud **Latins** 830712
Fastighet Aplungstorp 1:4 **File nr** KIL 38 KIL 39
Stadsdel Aplungstorp **Karta** 11310
Art. nr. Jordbruksfastighet **Sign.** LK
Uppgiftsläsare Karl Running **Åtgärder erfordras**
Anteckningar **Stomme**
 **fasad**
 **utrustning**

Hus	Husets funktion	Grund	Stomme	Fasad	Färg	Tak-täckn.	Byggn. år b, 1, u	Kommentar
I	Boningshus	S	T	SLL	FR	SK	u ca 1830	:Fönster bytta
II	Tvättstuga	S	RV	SLL	FR	SP	u 1920	
III	Magasin	S	T	T	FR	SP	u 1907	
IV	Garage	S	RV	SLL	FR	SP	u 1959	
V	Ladugårdslänga	S	T/RV	SB	FR	STICK		
VI								
VII								
VIII								
IX								
X								

Situationsplan

Kils kommun
Frykeruds församling

Aplungstorp 1:4

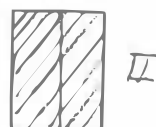
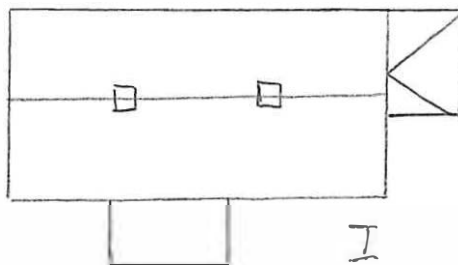
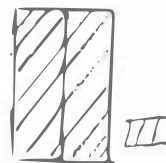

Kommun. Kil Forsamling. Frykendorf Datum 840604.....
 Fastighet. Backarna 1:2 Film nr. Kil 117 o 118
 Gårdsnamn. "Där ute" Karta 10390
 Anl. art. Jordbruksfastighet Sign. L.K
 Uppgiftslämnare Atgärder erfordras
 Anteckningar Källare under byggnad I stomme
 fasad
 taktäckn.

Hus nr	Husets funktion	Grund mtr	Stomme	Fasadmtr	Färg	Taktäckn.	Byggn. år b, l, u	Kommentar
I	Mangårdsbyggnad	S	T	SLL	FR	SFP	ca 1850	
II	Brygghus	BTG	RV	SLL	FR	2T		
III	Bod	S	RV	SLL	OR	2T		
IV	Redskapsbod	S	T/RV	T/SLL	FR	SFP		
V	Bod	BTG	RV	SLL	FR	2T		
VI	Magasin	S	RV	SLL	FR	2T		
VII	Ladugårdsbyggnad	BTG/S	S/RV	S/SLL	FR	ET	ca 1830	Tillbyggd i etapper
VIII	Garage	P	RV	SLL	FR	SP		
IX								
X								

Situationsplan

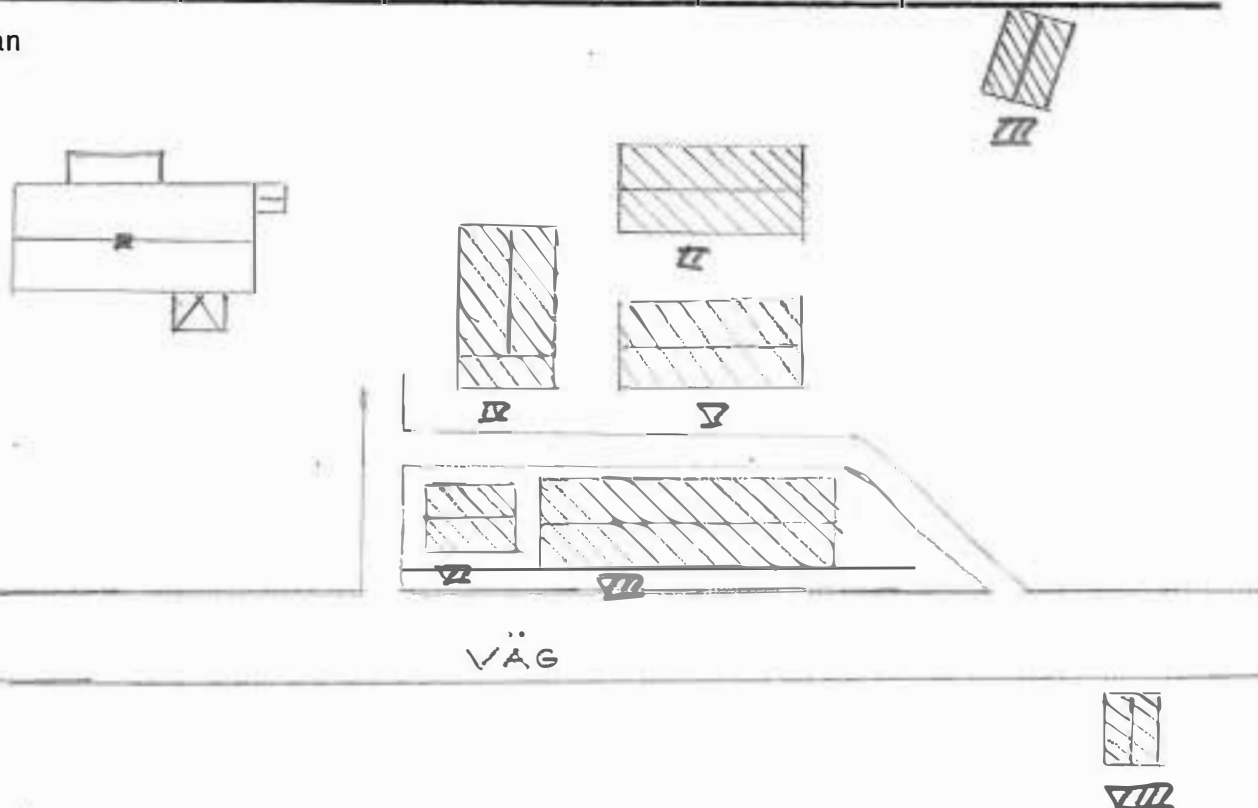

Kommun...Kil.....Församling...Frykerud..... Datum ..840604.....
 Fastighet...Bäckarna 1:3..... Film nr.....Kil 118.....
 Gårdsnamn..."Där framme"..... Karta ..10390.....
 Anl. art ..Jordbruksfastighet..... Sign. ..L.K.....
 Uppgiftslämnare Atgärder erfordras
 Anteckningar ..Under byggnad V djurstall från stomme
 ..1600-talet enligt uppgift fasad
 taktäckn.

Hus nr	Husets funktion	Grund mtr	Stomme	Fasadmtr	Färg	Taktäckn.	Byggn. år b, l, u	Kommentar
I	Mångårdsbyggn.	S/BTG	T	SLL	FR	SFP	ca 1850	
II	Lekstuga	P	RV	SB	FR	SFP		
III	Magasin	S	T	T	FR	2T		
IV	Ladugård+förråd	S	T/RV	T/SB	OF	SFP	1850	
V	Stall + förråd	S	T/RV	SLL	OF	SP		
VI	Garage	S	RV	SLL	OF	STICK		
VII	Ladugård+ loge	S	T	T/SLL	FR	STICK/SFP		
VIII	Brygghus+förråd	BTG	RV	SLL	FR	SFP		F.d boningshus
IX								
X								

Situationsplan

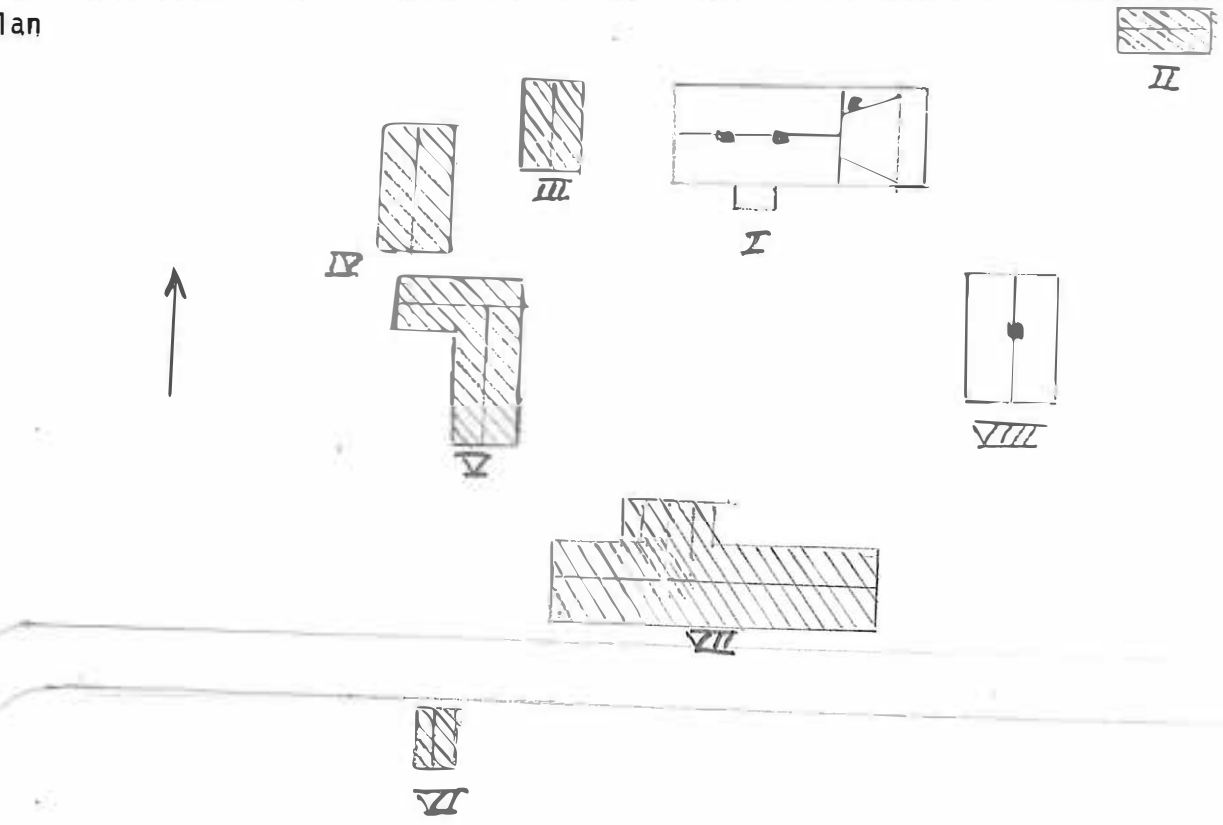

Kommun... Kil Församling... Frykerud Datum ... 840604

Fastighet... Backarna... 1:13... 1:8 Film nr... Kil 119

Gårdsnamn..... Karta ... 10390

Anl. art... Jordbruksfastighet Sign. ... L.K.

Uppgiftslämnare... Nils Axelsson Atgärder erfordras

Anteckningar stomme fasad taktäckn.

Hus nr	Husets funktion	Grund mtr	Stomme	Fasad mtr	Färg	Taktäckn.	Byggn. år b, l, u	Kommentar
I	Mångårdsbyggnad	S	T	SLL	FR	2T	1929	
II	Källare	S	S	SB	FR	2T		
III	Förråd	S	RV/T	T/SE	OF/FR	2T		
IV	Garage	P	RV	SB	OF	SFP		
V	Ladugårdsbyggn.	S	RV/S	SLL/S	FR	2T	1920	
VI								
VII								
VIII								
IX								
X								

Situationsplan

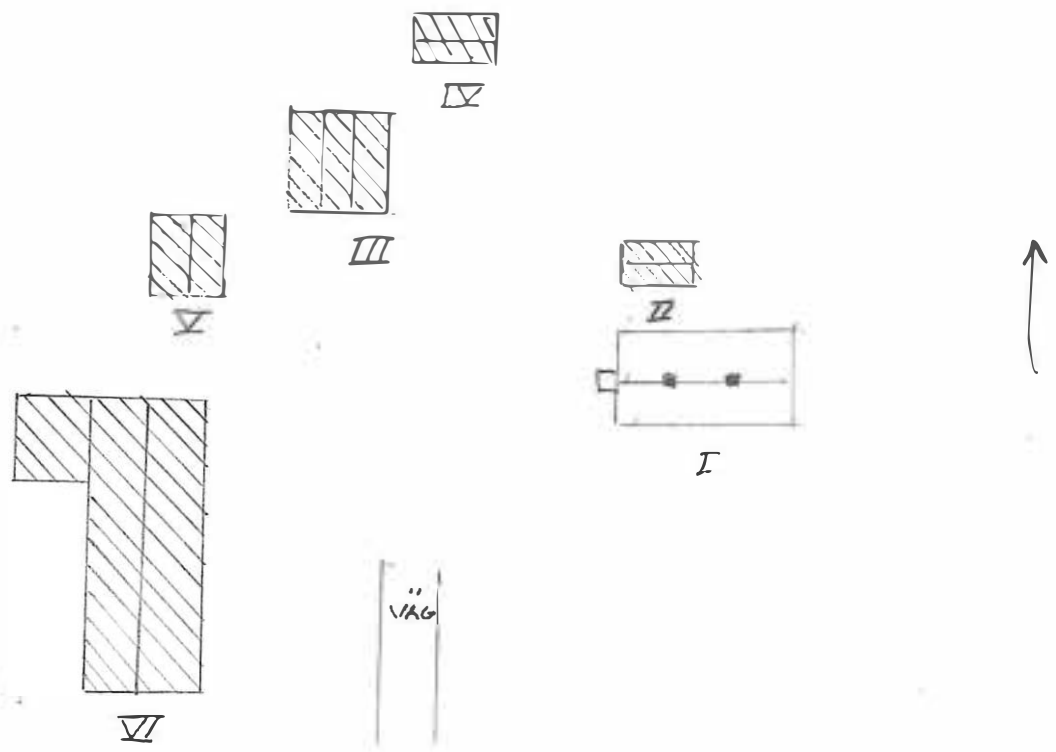

Kommun ST. KIL **Förskoling** Frykerud **Lottnr** 840406

Fastighet Björkestad 1:3 **File nr** KIL 95

Gårdstomt Björkestad **Karta** 11300

Art. art. Bibliotek **Sign.** LK

Byggherrens namn Maj-Britt Blidh **Ägarens namn**

Anmärkingar Byggnad II f.d. lärarbostad numera **Renov.**

använd av Kom-vux **fasad** I visst behov av renov.

..... **utredning**

Byggnadsnr	Byggnads funktion	Grund. Typ	Stomme	Fasad	Färg	Tak-täckn.	Byggn. år b, l, u	Kommentar
I	Bibliotek	S	S	REV	G	2T	u 1868	I ursprungsskick frånsett entredörr
II	F.d. lärarbostad	KS	P	ET	G	2T	ca 1930	
III	Uthus	S/P	RV	SLL	FR	2T	ca 1930	
IV								
V								
VI								
VII								
VIII								
IX								
X								

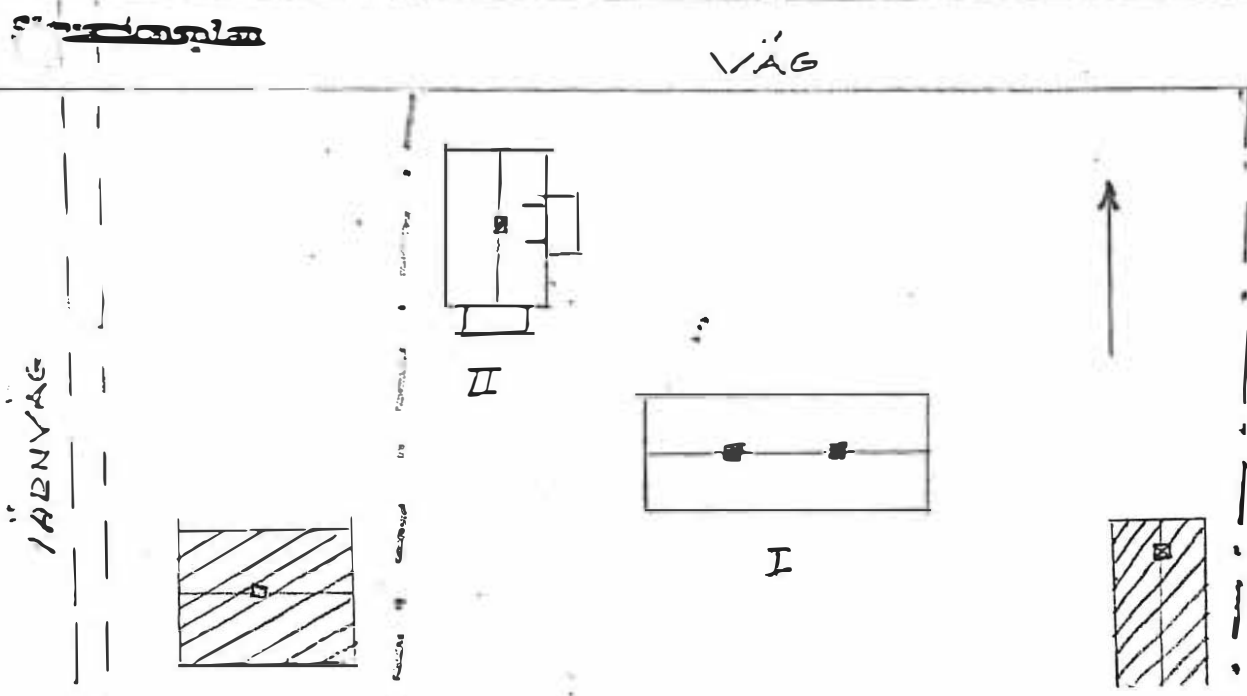

Kommun... KILFörsamling... Frykerud Datum ... 8404

Fastighet... Björkestad 1:5 Film nr... KIL 102

Gårdsnamn... Nyhem Karta ... 11300

Anl. art ... F.d. kommunkontor Sign. ... LK

Uppgiftslämnare ... Eva Rais-Tardell Atgärder erfodras

Anteckningar ... Väggmålningar i bottenvåningen stomme
 (Har en gång i tiden varit affär) fasad
 taktäckn.

Hus nr	Husets funktion	Grund mtr	Stomme	Fasad mtr	Färg	Taktäckn.	Byggn. år b, l, u	Kommentar
I	Boningshus	S/KS	T	LFS	V	SK	ca 1870 ^u	I behov av målning
II	Ekonomibyggnad	S	RV	SFS	G	2T	ca 1910	
III								
IV								
V								
VII								
VIII								
IX								
X								

Situationsplan

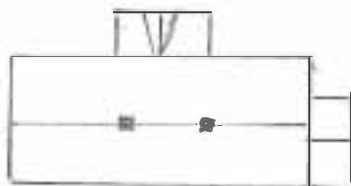

I



Kommun..... KIL.....Församling. Frykerud..... Datum .. 840529.....

Fastighet.. Blankeberg 1:8..... Film nr... KIL 116.....

Gårdsnamn.. Karlberg..... Karta 11300.....

Anl. art Jordbruksfastighet Sign. LK

Gustav Lindsten

Uppgiftslämnare Åtgärder erfordras

Anteckningar .. En fin stenmur omgärdar tomten stomme
 fasad
 taktäckn.

Hus nr	Husets funktion	Grund mtr	Stomme	Fasad mtr	Färg	Tak-täckn.	Byggn. år b, l, u	Kommentar
I	Boningshus	BTG	RV/T	SLL	FR	2T	ca 1875 ^u	Ombyggd 1955 ^u
II	Snickeribod+garage	BTG	RV	ET/SLL	G/BR	ET/TP	ca 1953 ^u	
III	Ladugårdsbyggnad	S	S/RV	Puts/SLL	V/FR	TP	ca 1906 ^u	
IV	Brygghus	P	RV	SLL	FR	ET	ca 1950	
V	Lekstuga	P	RV	SLL	FR	2T	ca 1950 ^u	
VI	Källare	S	S	SLP	FR	2T	ca 1875 ^u	
VII								
VIII								
IX								
X								

situationsplan

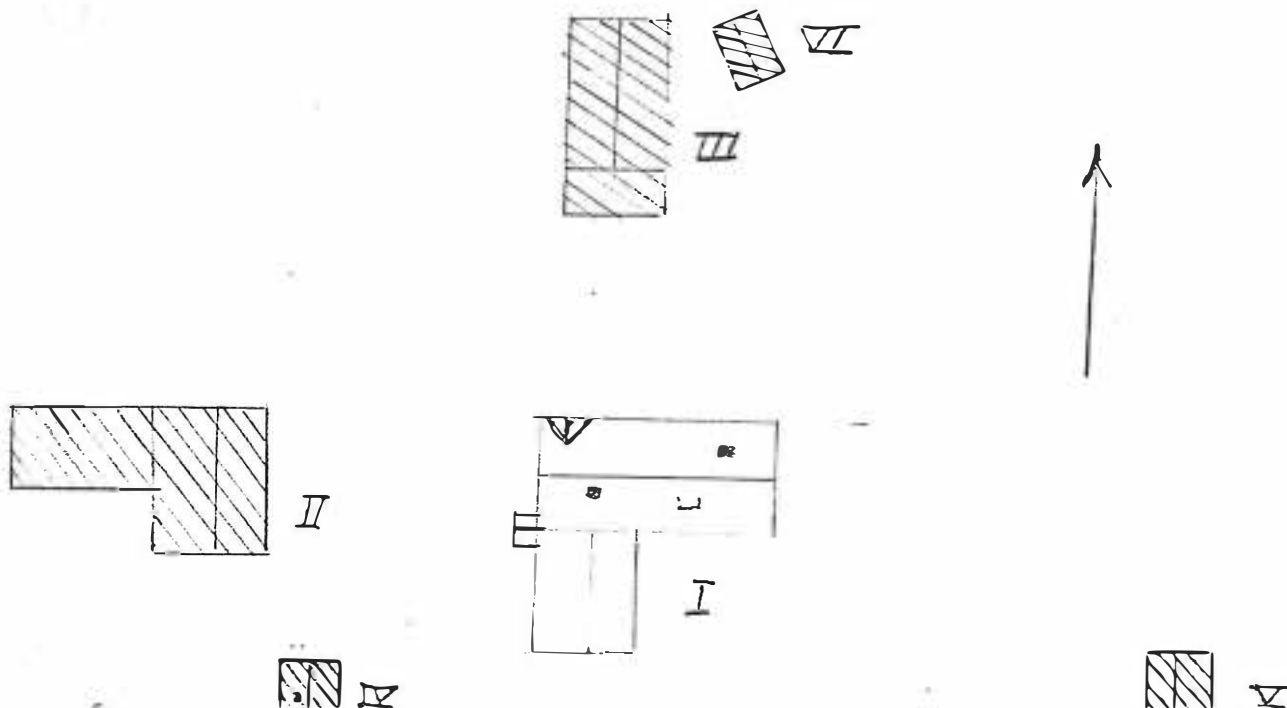

BYGGNAD SINVENTERING 1984

S-län

Kommun..... KILFörsamling Frykerud Datum 840529
 Fastighet..... Blankeberg 1:13 Film nr..... KIL 116
 Gårdsnamn..... Anneberg Karta 11300
 Anl. art Jordbruksfastighet Sign. LK
 Uppgiftslämnare Agnes Gösfelt Atgärder erfordras
 Anteckningar stomme
 fasad
 taktäckn.

Hus nr	Husets funktion	Grund mtr	Stomme	Fasad mtr	Färg	Taktäckn.	Byggn. år b, l, u	Kommentar
I	Boningshus	S	T	SLL	FR	2T	ca 1920 ^u	
II	Ladugårdsbyggnad	S	RV/S	Puts/SB	FR	2T	ca 1920 ^u	
III								
IV								
V								
VI								
VII								
VIII								
IX								
X								

Situationsplan

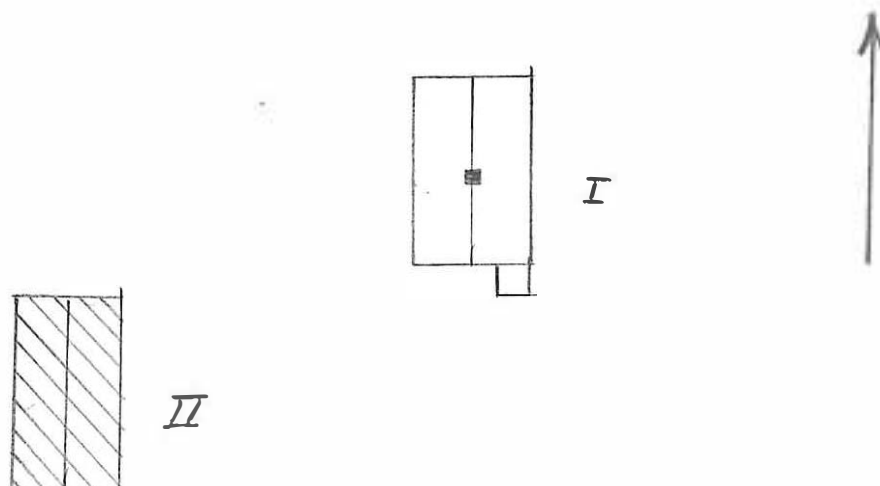

BYGGNADSINVENTERING 1984

S-län

Kommun... KILFörsamling..... Datum 840529
 Fastighet... Blankeberg 1:21 Film nr. KIL 116
 Gårdsnamn... Tuva Karta 11300
 Anl. art Jordbruksfastighet Sign. LK
 Uppgiftslämnare Ebek Ekström Åtgärder erfordras
 Anteckningar stomme
 fasad
 taktäckn.

Hus nr	Husets funktion	Grund mtr	Stomme	Fasad mtr	Färg	Taktäckn.	Byggn. år b, l, u	Kommentar
I	Boningshus	S	T	SLL	FR	SP	u 1890	
II	Ladugårdsbyggnad	S	RV/TE	RV/TE	FR	2T	u 1890	
III	Bryggghus	S	RV	SLL	FR	SFF	u 1940	
IV								
V								
VI								
VII								
VIII								
IX								
X								

Situationsplan

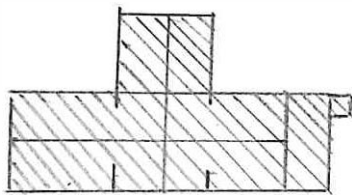

II



III

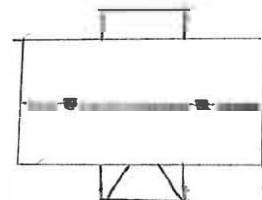

Kommun KIL **Förskaling** Frykerud **Datum** 830707
Fastighet Bodetta 1:23 **File nr** KIL 34 KIL 43
Gårdstema **Karta** 11229
Ant. art. **Sign.** LK
Uppgiftsläsare **Åtgärder erfordras**
Anteckningar **stomme**
..... **fasad**
..... **taktekn.**

Hus	Husets funktion	Grund mtr	Sto- mma	Fasad mtr	Färg	Tak- tekn.	Byggn. år b, l, u	Kommentar
I	Boningshus	S	P	SLL	G	SFP	b ca 1920	
II	Uthuslänga	S	RV	SLL/SB	FR	SP		I behov av målning
III	Uthus	S	RV	SLL	FR	2T		
IV								
V								
VI								
VII								
VIII								
IX								
X								

Situationsplan

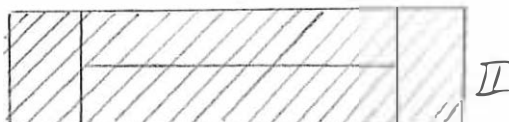
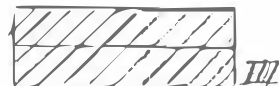
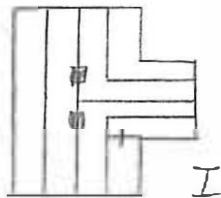

VÄG

Kommun KIL **Börnsöling** Frykerud **Datum** 830707
 u
Fastighet Bodetta 1:32 **File nr** KIL 34 : KIL 43
Gårdnamn Labråten **Karta** 11229
Avl. art. Jordbruksfastighet **Sign.** LK
Uppgiftslösare Berta Karlsson **Åtgärder** **erfordras**
Anteckningar **stomme**
 **fasad**
 **taktekn.**

Hus nr	Husets funktion	Grund- mtr	Sto- mm	Fasad mtr	Färg	Tak- tekn.	Byggn. år b, l, u	Kommentar
I	Boningshus	S	T	SLL	FR	SFP	u 1863	Bytta fönster 1963
II	Uthuslänga	S	TE/RV	TE/SB	FR	SFP	u 1939	Behov av målning
III	Gäststuga	S	RV	SLL	FR	SFP	ca 1930	F d magasin
IV								
V								
VI								
VII								
VIII								
IX								
X								

Sisningsplan

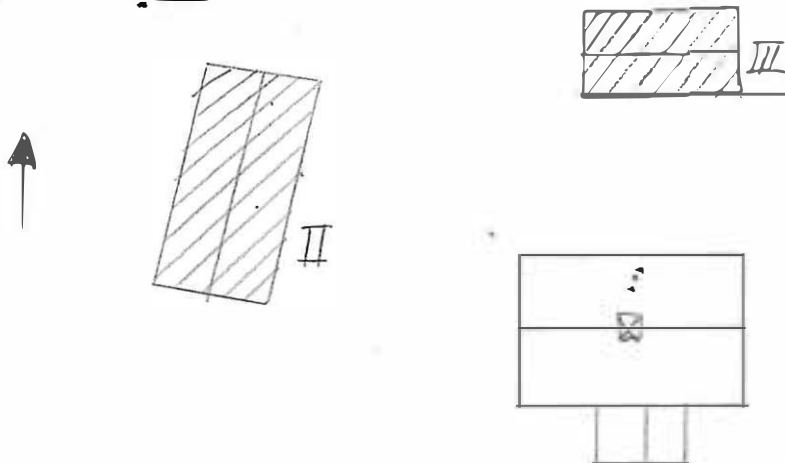

Kommun KIL ~~Forsåking~~ Frykenud Datum 830707
 Fastighet Bodetta 1:45 File nr KIL 34 : KIL 43
 Gårdstema Dalen Karta 11320
 Anl. art. Egna hem Sign. LK
~~Byggnadslära~~ Åtgärder erörtras
 Anteckningar stoms
 fasad
 taktekn

Hus nr	Husets funktion	Grund	Stoms	Fasad	Färg	Tak- tekn.	Byggn. år b, l, u	Kommentar
I	Boningshus	S	T	SLL	FR	SFP	b ca 1900	
II	Uthus	S	RV	SB	FR	SP		
III								
IV								
V								
VI								
VII								
VIII								
IX								
X								

Situationsplan

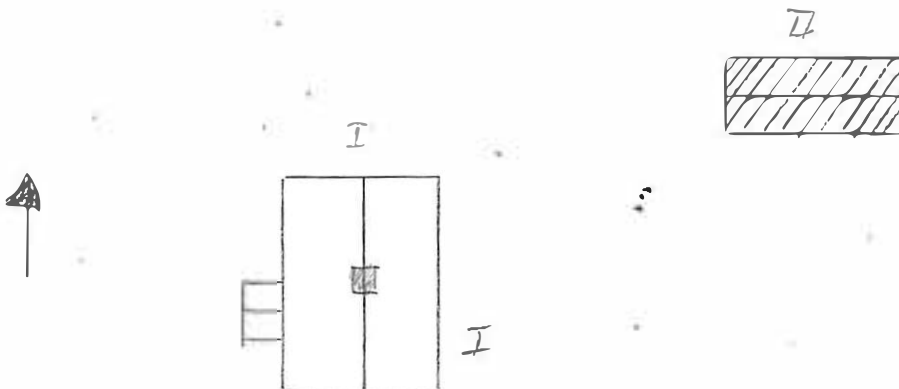

Kommun KIL **Församling** Frykerud **Datum** 830707
Fastighet Bodetta 1:50 **File nr** KIL 34 KIL 43
Gårdstamn Norra Rönningen **Karta** 11320
Obj. art. Fritidsboställe **Sign.** LK
Uppgiftsläsare Siv Lindberg **Åtgärder erfordras**
Anteckningar Tillbyggd veranda. Mycket vacker spiskåpa.

Stomme
Fasad
Takfärg

Hus nr	Husets funktion	Grund nr	Stomme	Fasad nr	Färg	Takfärg	Byggn. år b, l, u	Kommentar
I	Boningshus	S	T	SLP	FR	SFP	ca 1895-1900	
II	Uthus	S	RV	SLP	FR	SFP	1978	
III								
IV								
V								
VI								
VII								
VIII								
IX								
X								

Situationsplan

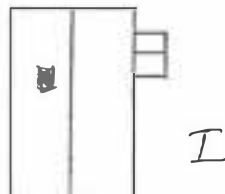
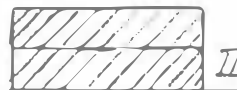

Kommun KIL **Stadsdel** Frykerud **Datum** 830707.....
Fastighet Bodetta 1:52 **File nr** KIL 34 KIL 43
Gårdstamn Gräshöjden **Karta** 11229
Anl. art. Egna hem **Sign.** LK
Uppgiftslämnare **Åtgärder erörtras**
Anteckningar **stomme**
 **fasad**
 **takteckn.**

Hus nr	Husets funktion	Grund nr	Stomme	Fasad nr	Färg	Tak-teckn.	Byggn. år b, l, u	Rembantar
I	Boningshus	S	T	SLL	FR	2T	ca 1895-1900	
II	Uthus	S	T/RV	T/SLL	FR	SFP		
III								
IV								
V								
VI								
VII								
VIII								
IX								
X								

Situationsplan

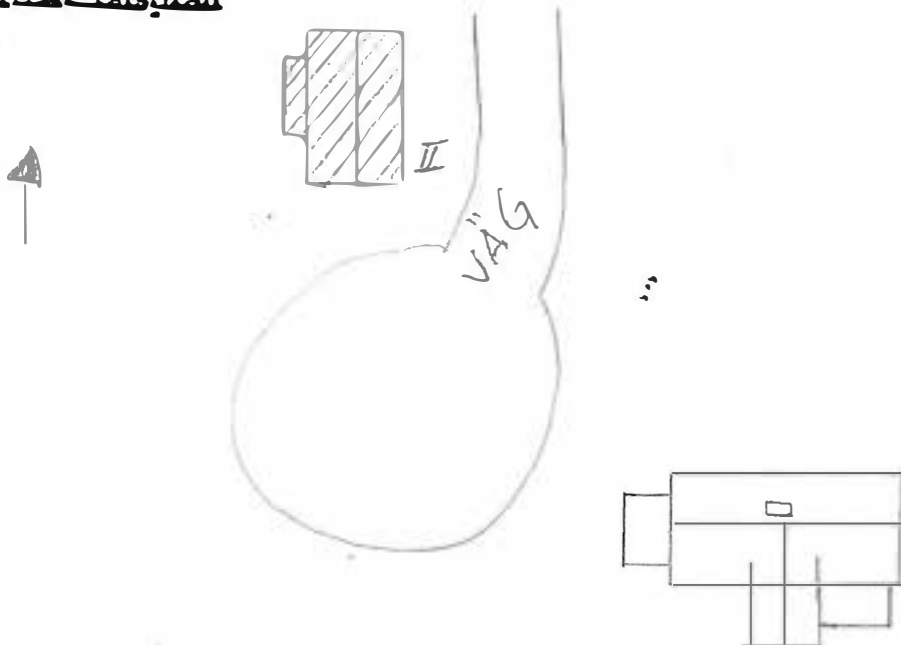

~~Kommun~~ KIL ~~Byggnads~~ Frykerud ~~Lottnr~~ 830912
 Fastighet *Bondestad 1:11 ~~File nr~~ KIL 86 o. 87
 Gårdens Åsen ~~Karta~~ 11320
 Ad. art. Jordbruksfastighet ~~Sign.~~ LK
 Uppgiftsläsare Ragnar Eriksson ~~Ägander~~ ~~erfördas~~
 Anmärkingar ~~Stämme~~
 ~~fasad~~
 ~~tak~~ ~~tekn.~~

Hus nr	Husets funktion	Grund	Stämme	Fasad	Färg	Tak- tekn.	Byggn. år b, l, u	Kommentar
I	Boningshus	BTG	T	SLL	FR	2T		ombyggd u 1939-40
II	Ladugårdslängd	S/BTG	KS/RV	KS/SB	FR	SFP		u 1944
III	Förråd + källare	S	S/RV	SLL	FR	SFP		u 1944
IV								
V								
VI								
VII								
VIII								
IX								
X								

~~Situationsplan~~

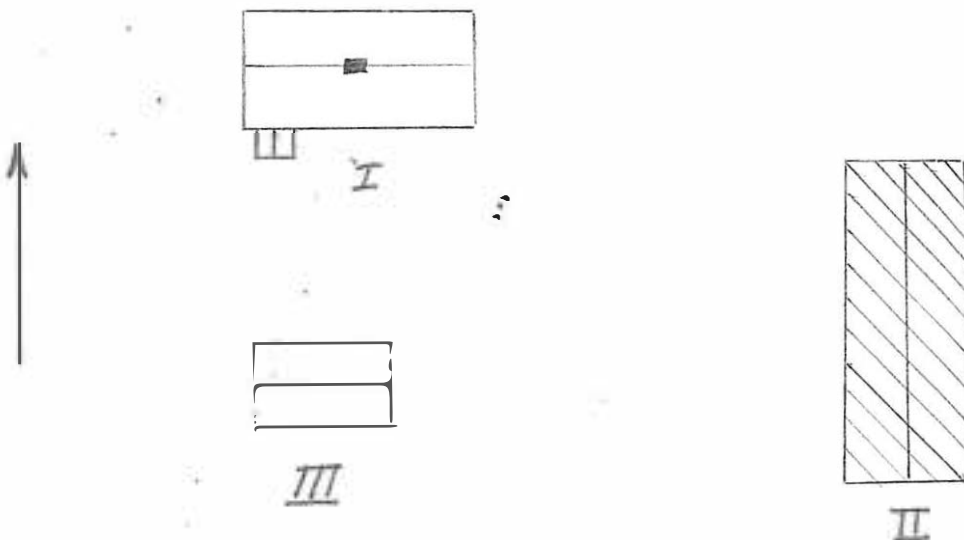

Kommun KIL **Förskaling** Frykerud **Jan** 830913
Fastighet Bondestad 1:155 **File nr** KIL 87
Gårdens Klocker Klockarängen **Karta** 11320
Ad. art. Torp **Sign.** LK
Uppgiftslämnare **Åtgärder** enserias
Anteckningar Påbyggd stuga **stomme**
 **fasad**
 **tak**
 **tak**

Hus	Husets funktion	Grund	Stomme	Fasad	Färg	Tak-tecin.	Byggn. år	Kommentar
							b, l, u	
I	Boningshus	S	T	FJÄLL/ SLP	FR	SP		
II	Uthus	S	RV/T	SB/T	FR	SP		
III	Källare	S	S			SFP		
IV	Skjul	S	RV	SLL	FR	SP		
V	Förråd+dass	S	RV	SB	FR	SP		
VI								
VII								
VIII								
IX								

Situationsplan

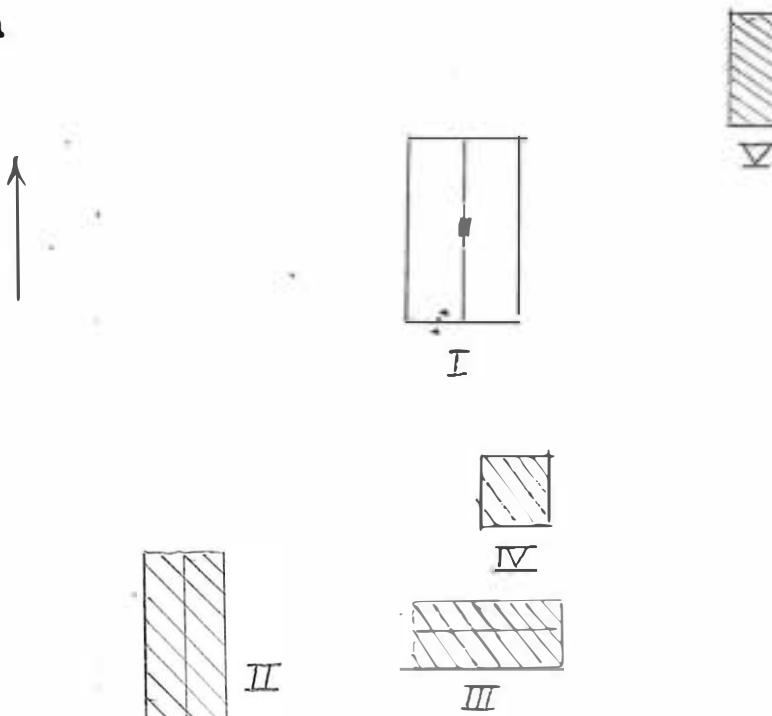

Kommun KIL **Frysaling** Frykerud **Datum** 830913
Fastighet Bondestad 1:191 **File nr** KIL 88
Gårdnamn Berget **Karta**
Art. art. Sommarboställe **Sign.**
Uppgiftsläsare **Åtgärder erfordras**
Anteckningar Byggnad I troligen hitflyttad **stomme**
 **fasad**
 **tak-täckn.**

hus nr	Husets funktion	Grund	Sto- mmar	Fasad	Färg	Tak- täckn.	Byggn. år b, l, u	Åtgärder
I	Boningshus	S	T	SLL/T	FR	SP		Bytta fönster
II	Uthus	S	RV	SB	FR	PA		
III	Vedförråd	S	RV	SLL	FR	TORV		
IV	Källare	S	S	TORV		TORV		
V								
VI								
VII								
VIII								
IX								
X								

Situationsplan

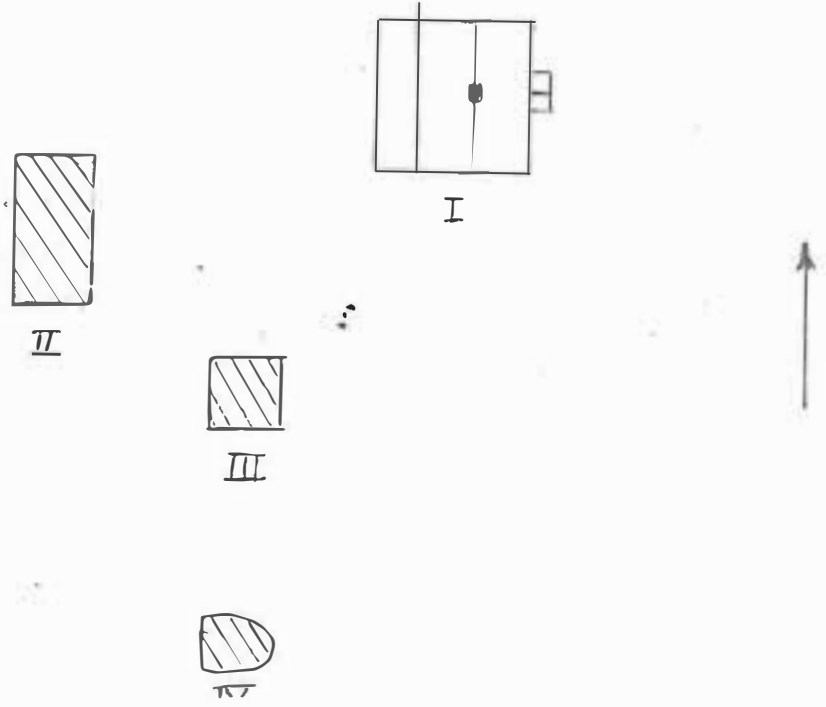

Kommun KIL **Föresamling** Frykerud **Bladnr** 830913
Fastighet Bondestad 1:204 **File nr** KIL 87
Gårdens namn Kvarnängen **Karta** 11320
Art. art. F.d. jordbruksfastighet **Sign.** LK
Byggnadsklass **Åtgärder anordnas**
Anteckningar **stomme**
..... **fasad**
..... **tak**

Hus nr	Husets funktion	Grund	Sto- mura	Fasad	Färg	Tak- teckn.	Byggt år b, l, u	Kommentar
I	Boningshus	S	T	SLP	FR	2T	b ca 1880	behov av diverse renovering
II	Uthus	S	RV/T	SB/T	OF/FR	SP/PA		delvis nedfallen
III								
IV								
V								
VI								
VII								
VIII								
IX								

Stationsplan

VÄG



II

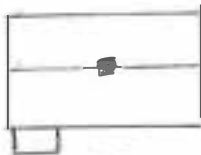

I



Kommun KIL **Förhandling** Frykerud **Datum** 830711

Fastighet : Bonäs 1:18 1:4 **File nr** KIL 37: KIL 41

Gårdskenn Bonäs **Karta** 11310

Anl. art. F d jordbruksfastighet **Sign.** LK

Uppgiftsläsare Gunnar Johansson **Åtgärder** **eröras**

Anteckningar I ursprungsskick **Stomme**
Fasad
Tak
Täckn.

Hus nr	Husets funktion	Grund mtr	Stomme	Fasad mtr	Färg	Tak-täckn.	Byggn. år b, i, u	Kommentar
I	Boningshus	S	T	SLL	FR	2T	ca 1870	
II	Magasin	S	T	T	FR	2T	---	
III	Uthuslänga	S	T	T/SB	FR	STICK	---	
IV								
V								
VI								
VII								
VIII								
IX								
X								

Situationsplan

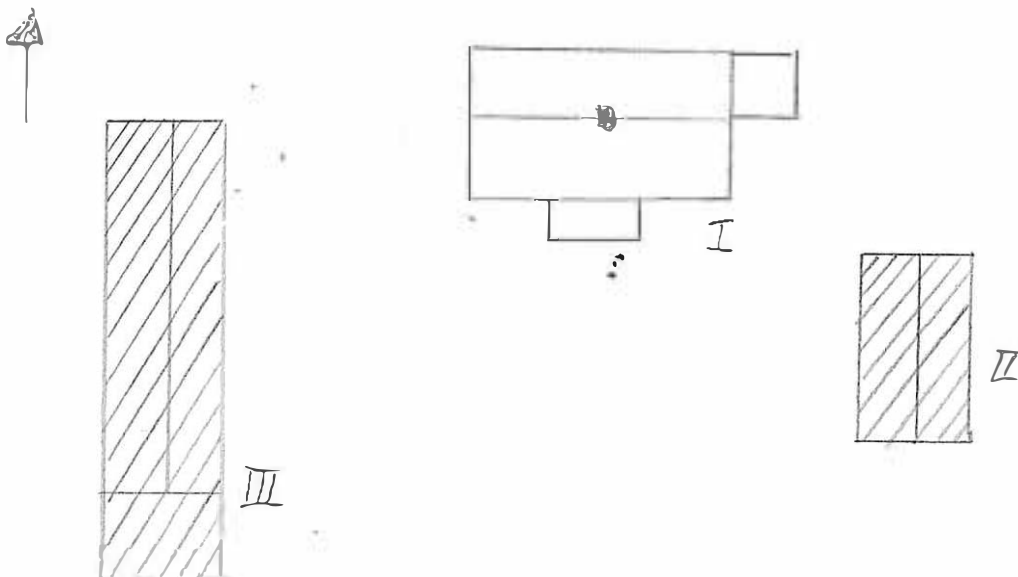

BYGGNAD SINVENTERING 1984

S-län

KIL

Frykerud

840517

Kommun.....Församling..... Datum

Fastighet. Bråten 1:29..... Film nr. KIL 110.....

Gårdsnamn... Brevik..... Karta ... 11208.....

Anl. art ... Jordbruksfastighet..... Sign. ... LK.....

Uppgiftslämnare Atgärder erfodras

Anteckningar stomme

fasad

..... taktäckn.

Hus nr	Husets funktion	Grund mtr	Stomme	Fasad mtr	Färg	Taktäckn.	Byggn. år b, l, u	Kommentar
I	Mangårdsbyggnad	S	T	SLL	FR	TP	b ca 1890	
II	Lillstuga	S	T	SLL	FR	TP		
III	Gäststuga	S	T	SLL	FR	SFP		
IV	Ladugårdsbyggnad	S	S/RV	S/SB	FR	ET		
V								
VI								
VII								
VIII								
IX								
X								

Situationsplan

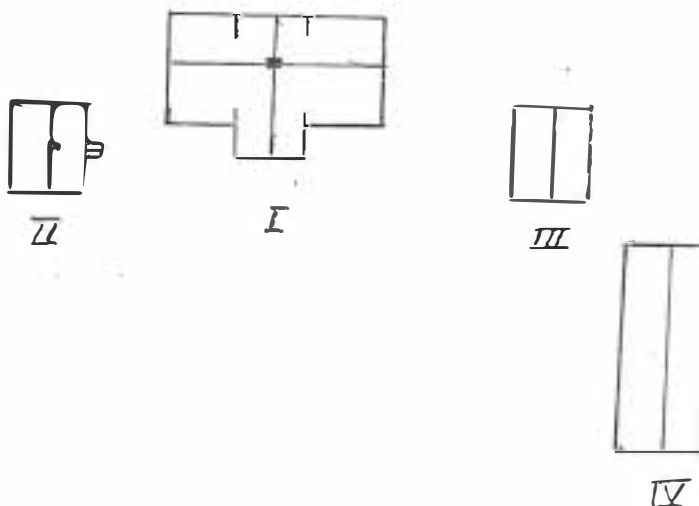

Kommun KIL **Försköning** Frykerud **Datum** 830627
Fastighet Backängen 1:216 Östra Glänne **File nr** KIL 27 KIL 51
Grundarten Jordbruksfastighet **Karta** 11310
Anl. art. **Sign.** LK
Uppgiftsläsare **Åtgärder** *erfordras*
Anteckningar Tillbyggt, och en del fönster bytta. **Stomme**
fasad
taktäckn.

Hus nr	Husets funktion	Grund m ²	Stomme	Fasad m ²	Färg	Tak- täckn.	Byggn. år b, l, u	Kommentar
I	Boningshus	S	T	SLL	G	TP		
II	Uthuslänga	S	RV	SLL/SB	FR	SPÅN/ SFP		
III	Ladugårdslänga	S	TE/RV	TE/SB	FR	SP		
IV								
V								
VI								
VII								
VIII								
IX								
X								

Situationsplan

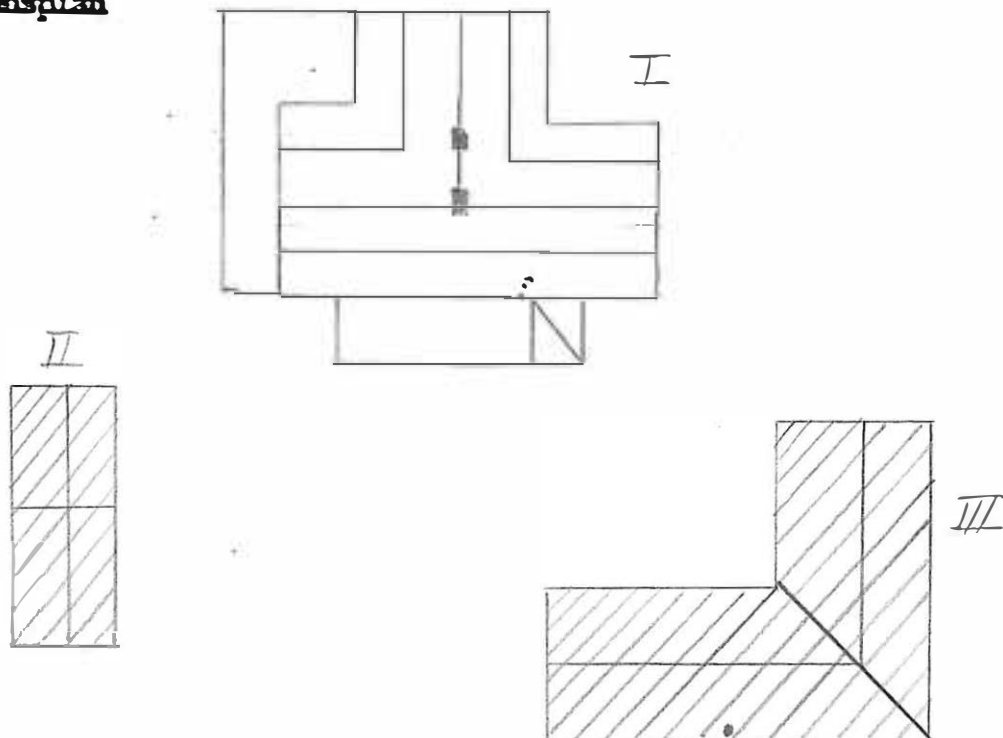

BYGGNAD SINVENTERING 1984
Frykerud

S-län

840510

KIL

Kommun.....Församling..... Datum

Fastighet... Dalsängen 1:1..... Film nr KIL 105.....

Gårdsnamn... Dalsängen..... Karta 11310.....

Anl. art ... Jordbruksfastighet..... Sign. LK.....

Uppgiftslämnare Atgärder erfodras

Anteckningar stomme
..... fasad
..... taktäckn.

Hus nr	Husets funktion	Grund mtr	Stomme	Fasad mtr	Färg	Taktäckn.	Byggn. år b, l, u	Kommentar
I	Bostadshus	S	T	SLL	FR	SP	b ca 1890	
II	Ekonomibyggnad	S	RV	SLL	FR	TD		
III	Bod	S	T	T	FR	PA		I behov av renovering
IV	Lekstuga	S	RV	SLL	FR	ET		
V	Utedass	S	RV	SLL	BR	PA		
VI	Garage	S	RV	SLL	FR	ET		
VII	Garage	BTG	RV	SLL	BR	TP		
VIII								
IX								
X								

Situationsplan

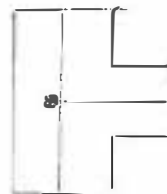
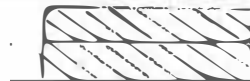

I

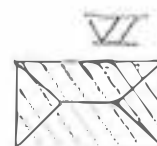
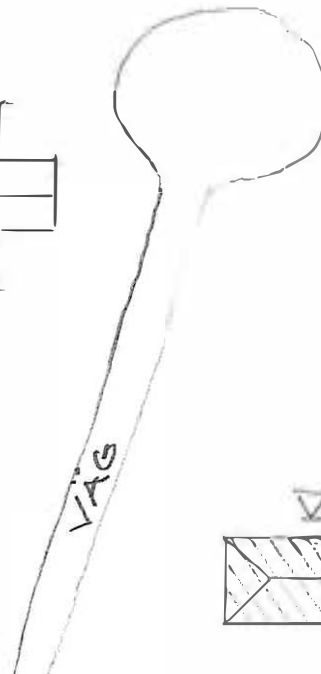

Kommun KIL **Förhandling** Frykerud **Datum** 830711
Fastighet Dedetta 1:4 numera 1:14 **Film nr** KIL 36 KIL 42
Gårdstamn Molyckan **Karta** 11320
Anl. art. F d jordbruksfastighet **Sign.** LK
Uppgiftsläsare Tora Kock **Åtgärder utföras**
Anmärkingar **stomme**
..... **fasad**
..... **tak**

Hus nr	Husets funktion	Grund m ²	Stomme mm	Fasad m ²	Färg	Tak- täckn.	Byggn. år b, l, u	Kommentar
I	Boningshus	S	T	SLP	FP	TP	u 1860	Renoverad 1950
II	Uthuslänga	S	T	T/SB	FR	2T		Äldre än boningshus
III	Bod	S	T	T	OF	TORV	1970	
IV								
V								
VI								
VII								
VIII								
IX								
X								

Situationsplan



III



II

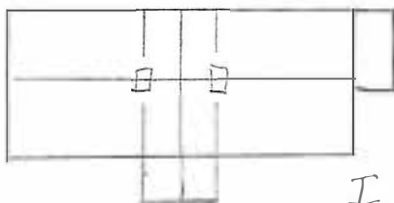

I

Kommun KIL **Förhandling** Frykerud **Datum** 830711
Fastighet Dedetta 1:15 **File nr** KIL 36. KIL 42
Gårdskommun Gärdet **Karta** 11229
Anl. art. Jordbruksfastighet **Sign.** LK
Uppgiftslämnare Ville Bengtsson **Åtgärder utförda**
Anteckningar ~~stomme~~
..... ~~fasad~~
..... ~~tak~~

Hus nr	Husets funktion	Grund m ²	Stomme	Fasad m ²	Färg	Tak-täckn.	Byggn. år b, l, u	Kommentar
I	Boningshus	S	T	SLL	S	2T	u 1740	Renoverad 1931 Renoverad 1980
II	Ladugårdslänga	S	T/RV	T/SB	FR	SP	u 1890	
III	Magasin	S	T	T	FR	SP	"-	
IV	Källare	S	S	LB	FR	SP	"-	
V	Loge	S	T	T/SB	FR	SP	"-	
VI								
VII								
VIII								
IX								
X								

Situationsplan

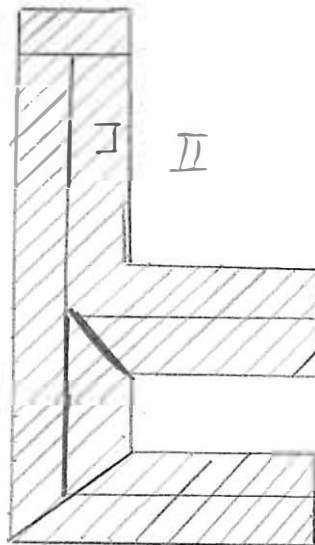
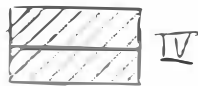
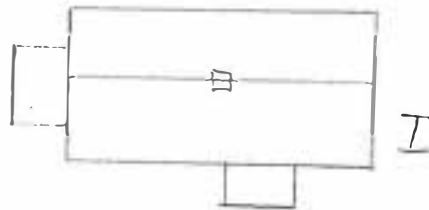

Kommun .. KIL Kommun .. Frykerud Datum .. 830707
 Fastighet .. Edet 1:2, 1:3 File nr .. KIL 34 KIL 44 KIL 45
 Gårdstema .. Edet Karta .. 1320
 Anl. art .. Jordbruksfastighet Sign .. LK
 Uppgiftsläsare .. Bengt Bengtsson Åtgärder .. erörtras
 Anmärkningar .. Mangårdsbyggnad i ursprungsskick frånsett
 .. den tillbyggda verandan fasad
 takteknik

Hus nr	Husets funktion	Grund	Sto- mma	Fasad	Färg	Tak- teknik	Byggn. år b, l, u	Kommentar
I	Boningshus	S	T	SLL	V	2BGT	u 1928	Veranda tillbyggd östra sidan
II	Lada	S	T/RV	SB	FR	ET		
III	Svinhus	BTG	RV	SLP/TP	R	TP	1970-talet	
IV	Maskinhall	PLINT	RV	SB	FR	TP	-"	
V	Dass	S	RV	SLL	FR	PA		
VI	Magasin	S	RV	SLL	FR	SP		
VII	Maskinhall	S	RV	SB	FR	SP		
VIII	Garage	S	RV	SLL	V	SP		
IX								
X								

Situationsplan

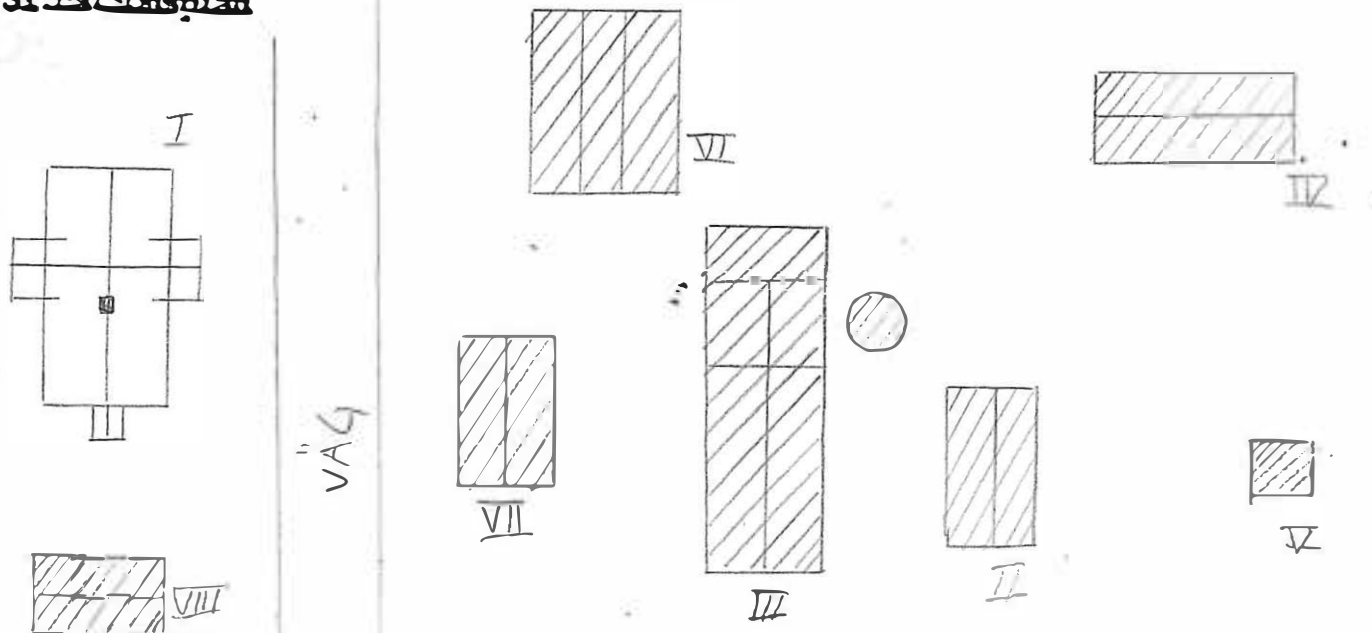

BYGGNAD SINVENTERING 1984

S-län

Kommun..... KILFörsamling..... Frykerud Datum 840514

Fastighet..... Eriksberg 1:98 Film nr..... KIL 106

Gårdsnamn..... Torparställe Karta 11219

Anl. art Anl. art Sign. LK

Uppgiftslämnare Atgärder erfordras

Anteckningar Ovanligt taktegel. Gammalt fint torp stomme fasad taktäckn.

Hus nr	Husets funktion	Grund mtr	Stomme	Fasad mtr	Färg	Tak-täckn.	Byggn. år b, l, u	Kommentar
I	Boningshus	S	T	SLL	R	2T	b ca 1870	
II	Uthus	S	RV	SLP/SB	FR	SFP/SP		
III								
IV								
V								
VI								
VII								
VIII								
IX								
X								

Situationsplan

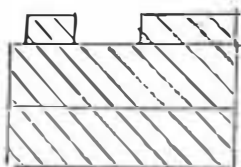

II

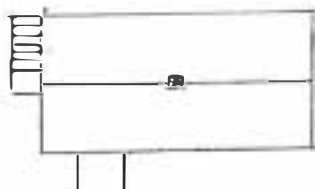

I

YÄG



Kommun KIL Frykerud Datum 840403
 Fastighet Fagerås 3:1 File nr KIL 95
 Gårdstema Fagerås Gård Karta 11300
 Anl. art Jordbruksfastighet Sign. LK
 Uppgiftslätare Lars Magnus Larsson Ägarens namn
 Anmärkningar stoma
 fasad
 ritstadiet

Hus nr	Husets funktion	Grundtyp	Stomme	Fasad	Flyg	Tak-typ	Byggn. år b, l, u	Kommentar
I	Mangårdsbyggnad	S	T	LFS	V	SK	FÖ 1830 ^u	
II	Flygelbyggnad	S	T	SLL	FR	2T	1700-talet	I behov av renovering X
III	Magasin	S/P	T	SLL	FR	2T	ca 1830 ^u	.. X
IV	Ladugårdsbyggnad	S	RV/S	SLÄT/SB	FR	P	ca 1900 ^u	Tillbyggt i etapper
V								
VI								
VII								
VIII								
X								
X								

Situationsplan

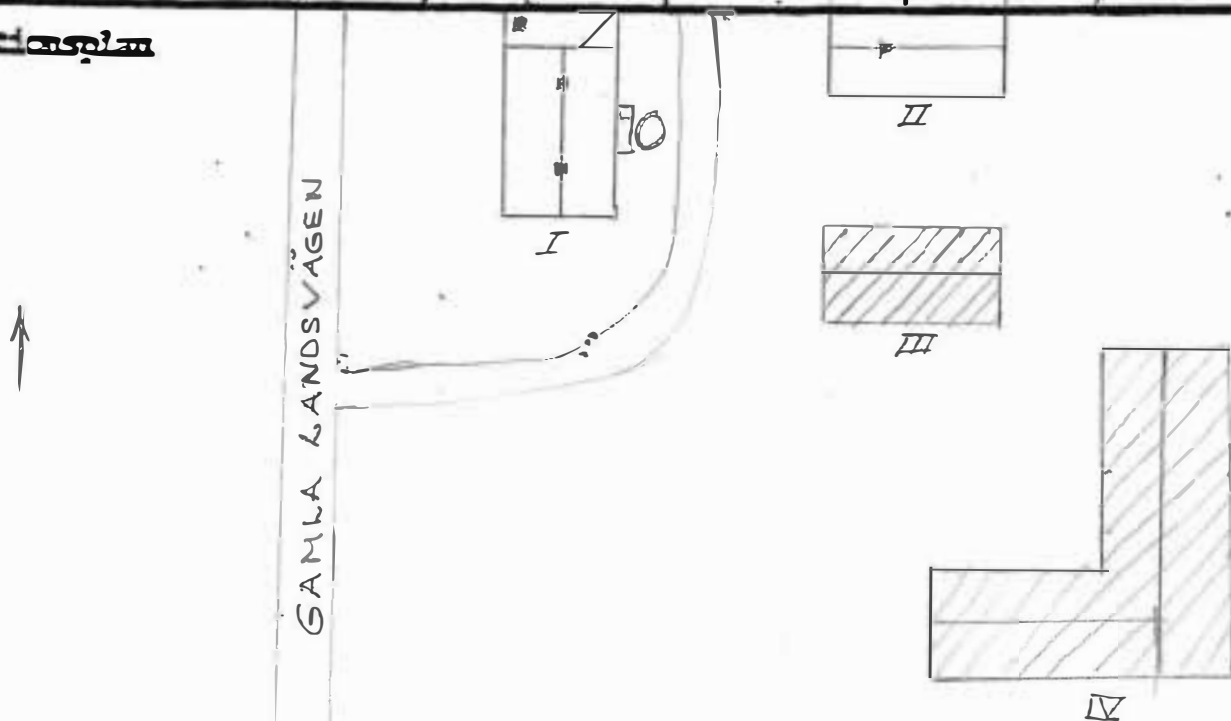

Kommun KIL Församling Frykerud Datum 830627
 Fastighet Fallet 1:226 Östra Glänne Filnr KIL 27 KIL 53
 Grundstamn Fallet Karta 11310
 Anl. art. Jordbruksfastighet Sign. LK
 Uppgiftslösare Nils Ohlsson Åtgärder erfordras
 Anmärkningar Gamla boningshuset nedbrunnet 1965
 stomme
 fasad
 taktäckn.

Hus nr	Husets funktion	Grund mtr	Stomme	Fasad mtr	Färg	Taktäckn.	Byggn. år b, i, u	Kommentar
I	Boningshus	BTG	RV	SLP	R	2T	u 1965	
II	Uthuslänga	S	RV	SLP	FR	SP	u 1930	
III	Stall	S	T	T/SB	FR	TP		
IV	Ladugårdslänga	S	T/TE/ RV	TE/T/ SB	OF	SP	u 1920	
V	Garage	S	S/RV	S/ET	GR	PA		
VI								
VII								
VIII								
IX								
X								

Situationsplan

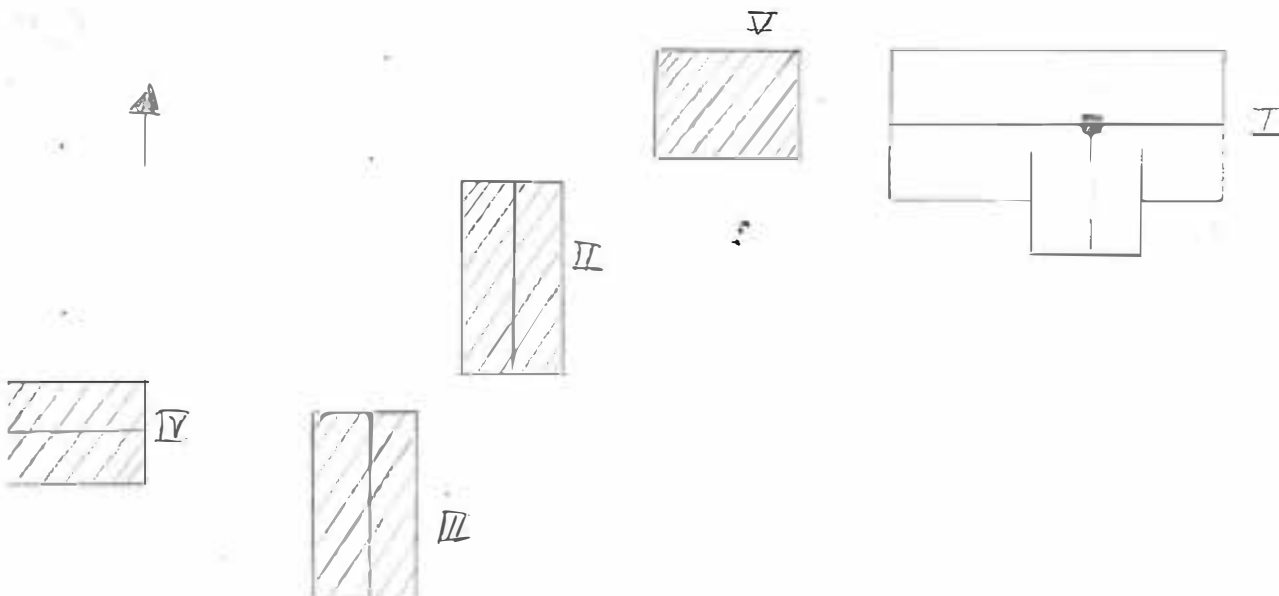

Kommun.....KIL.....Församling.....Frykerud.....Datum 840523

Fastighet.....Fjäll 1:8.....Film nr.....KIL 115

Gårdsnamn.....Karta 11209

Anl. artJordbruksfastighet.....Sign. LK

Uppgiftslämnare Atgärder erfodras

Anteckningar stomme
 fasad
 taktäckn.

Hus nr	Husets funktion	Grund mtr	Stomme	Fasad mtr	Färg	Tak-täckn.	Byggn. år b, l, u	Kommentar
I	Mangårdsbyggnad	S	T	SLL	FR	SK	b 1870-talet	
II	Magasin	S	T	SLL	FR	2T		
III	Bod	S	RV	SLL	FR	2T		
IV	Bod + Källare	S	RV/S	SLL/S	FR	2T		
V	Garage	BTG	RV/KS	SB/KS	FR	ET		
VI	Skjul	S	RV	SB	OF	ET		
VII	Förråd	KS	RV	SLL	FR	ET		
VIII	Ladugårdsbyggnad	P/S	RV/T	T/SB	FR	SP/ET		
IX								
X								

Situationsplan

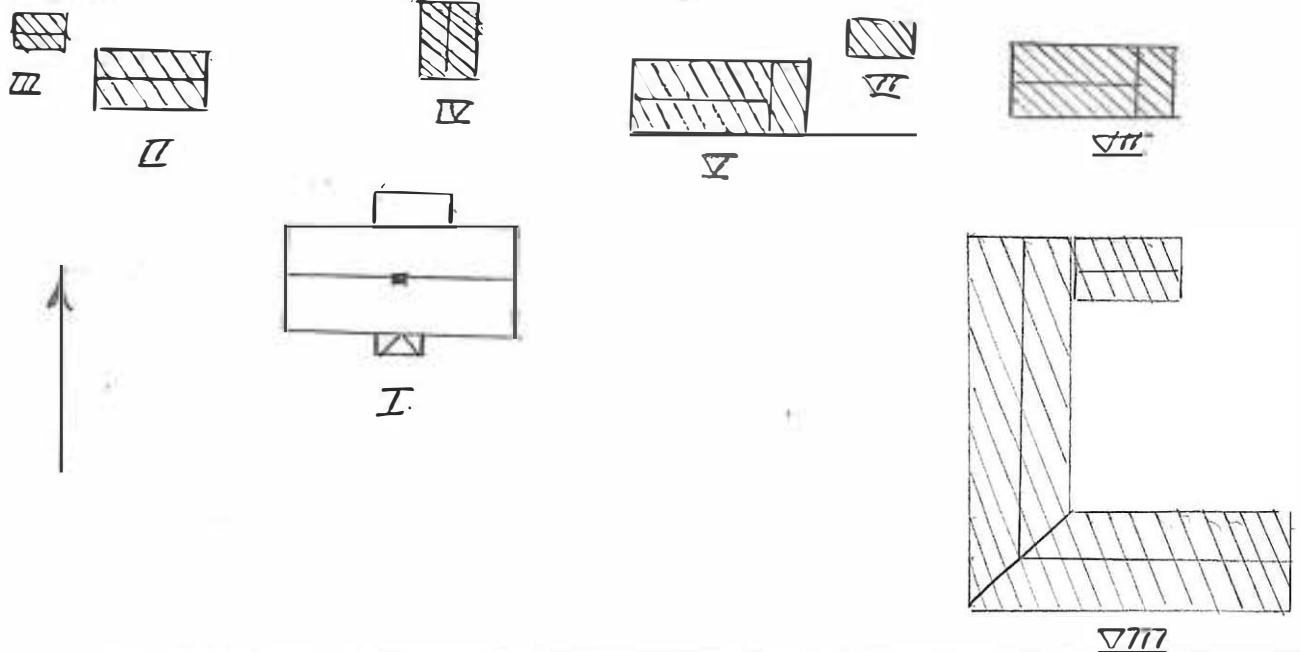

Kommun.....KIL.....Församling.....Frykerud.....Datum.....840523
 Fastighet.....Fjäll 1:12.....Film nr.....KIL 115
 Gårdsnamn.....Berget.....Karta.....11209
 Anl. art.....Jordbruksfastighet.....Sign.....LK
 Uppgiftslämnare.....Herbert Thorstensson.....Atgärder erfordras
 Anteckningar.....stomme.....
fasad ..målning.....
taktäckn.....

Hus nr	Husets funktion	Grund mtr	Stomme	Fasad mtr	Färg	Taktäckn.	Byggn. år b, l, u	Kommentar
I	Mangårdsbyggnad	S	T	SLL	FR	2T	ca 18 ⁶²	
II	Källare	S	RV/S	SLL	OF	TP		
III	Bod	S	T	SLL/T	FR	2T		
IV	Bod	S	RV	SB	OF	ET		
V	Magasin	S	T	T	FR	2T		
VI	Vedskjul	S	RV	SB	OF	SFP		
VII	Garage	S	RV	SB	FR	SFP	^u 1915	
VIII	ladugårdsbyggnad	S	RV/T	SB/T	FR	SFP/ Stick		
IX								
X								

Situationsplan

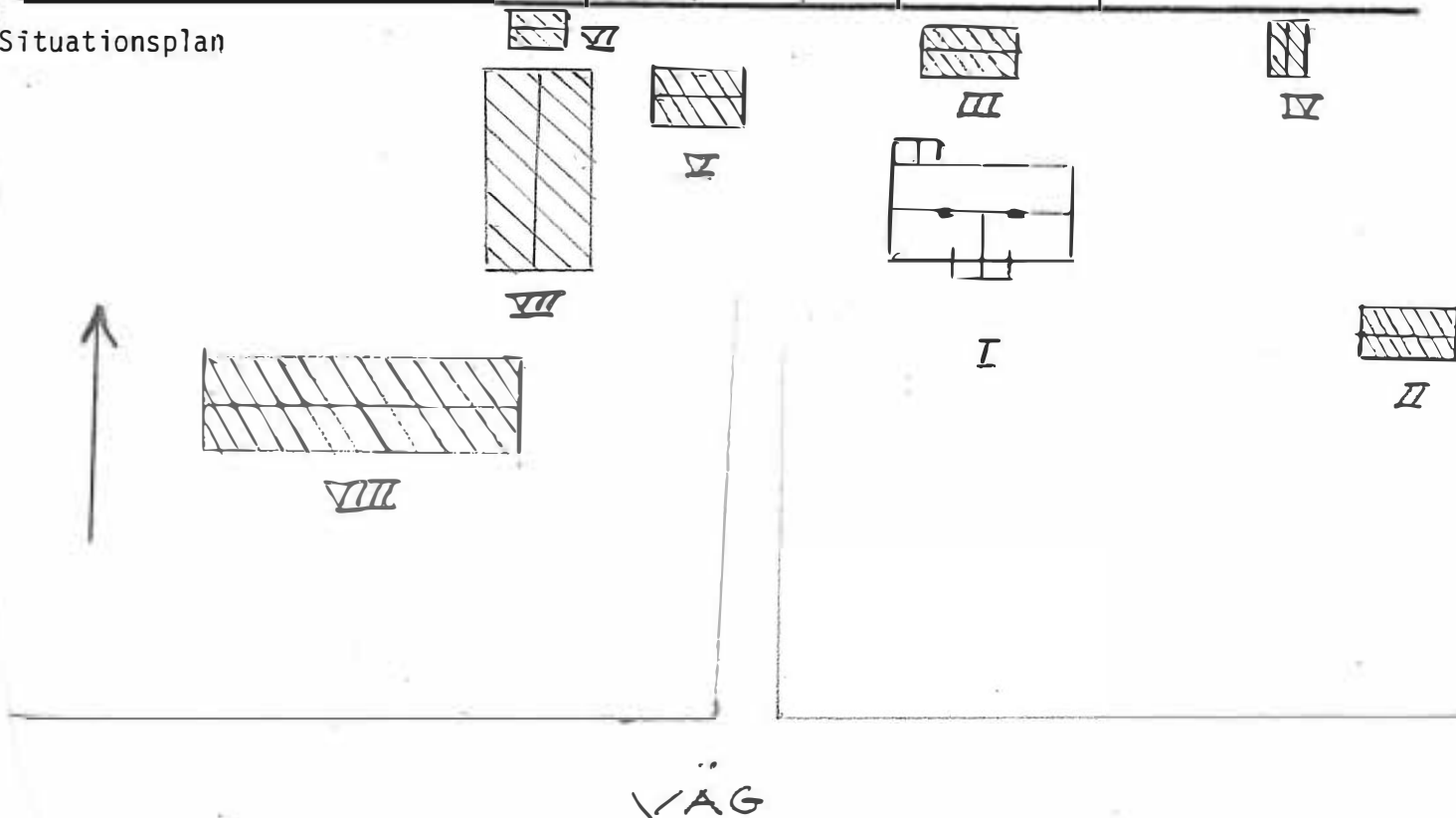

Kommun KIL **Förvalning** Frykerud **Datum** ... 830701
Fastighet .Fors.1:8..... **File nr** .KIL 31.KIL 49.....
Gårdens .Fors **Karta** ... 11320
Anl. art. .Jordbruksfastighet **Sign.** ... LK
Uppgiftsläsare .Arne Berg **Åtgärder** *erfordras*
Anteckningar **stomme**
..... **fasad** .MÅLNING
..... **tak**

Hus nr	Husets funktion	Grund m ²	Sto- mms	Fasad m ²	Färg	Tak- täckn.	Byggn. år b, l, u	Kommentar
I	Boningshus	S	T	SLL	BE	2T	u ca1890-1900	
II	Lillstuga	S	T	SLL	FR	2T		Äldre än boningshuset
III	Magasin	S	T	T/SLL	FR	SP		
IV	Uthus	S	RV	SB	FR	SP		
V	Ladugårdslänga	S	RV	SB	FR	ET		
VI	Källare	S	S	SB	-	SP		
VII	Förråd	KS	KS/RV	KS/SB	FR	SFP		
VIII								
IX								
X								

Situationplan

Situationsplan

Kils kommun
Frykeruds församling

Fors 1:8

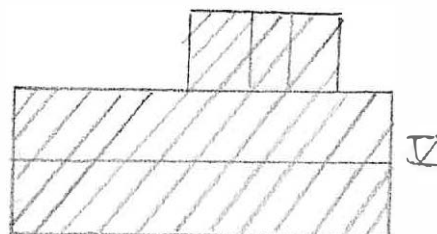
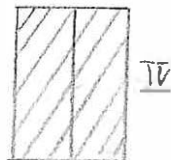
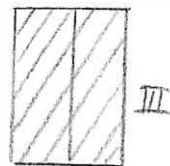
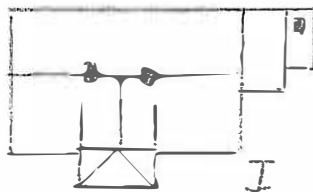
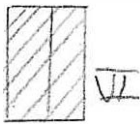
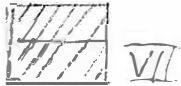

Kommun... Kil Församling... Frykerud Datum ... 840605

Fastighet... Forsnor 1:34 Film nr... Kil 120

Gårdsnamn... Kvarnängen Karta ... 1:1209

Anl. art Jordbruksfastighet Sign. L.K

Uppgiftslämnare Atgärder erfordras

Anteckningar stomme
 fasad
 taktäckn.

Hus nr	Husets funktion	Grund mtr	Stomme	Fasad mtr	Färg	Taktäckn.	Byggn. år b, l, u	Kommentar
I	Mångårdsbyggnad	S	T	SLL	FR	SP	b ca 1880	fönster bytta
II	Lillstuga	S	T	SLL	FR	2T	"	
III	Bod	S	T	T	FR	SP		
IV	Bod	S	T	T/SLL	FR	SFP		
V	Ladugårdsbyggn.	S	S/RV	Putss/SB	FR	SP		
VI								
VII								
VIII								
IX								
X								

Situationsplan

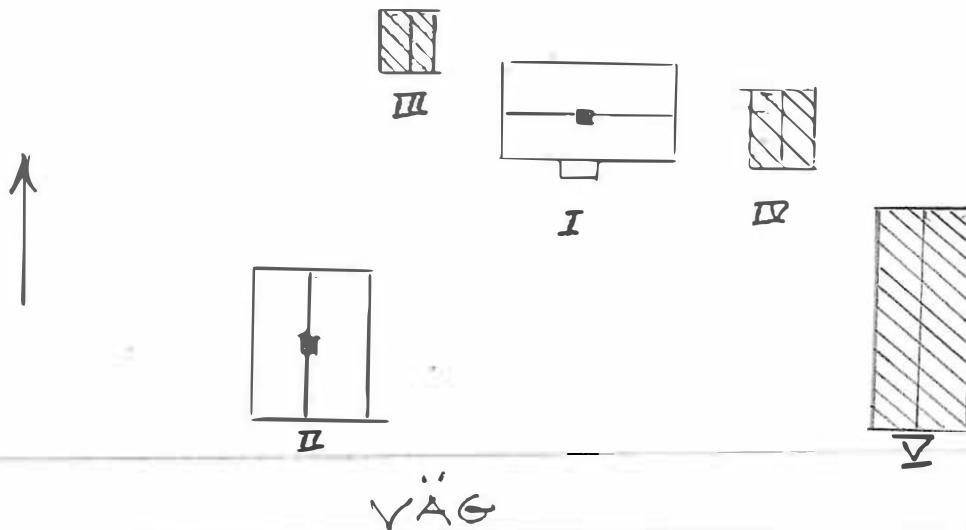

Kommun ... KIL **Förskoling** Frykerud ... **Datum** ... 830701
Fastighet ... Forsnäs 1:4 **File nr** ... KIL 31:KIL 49
Gårdstema ... Forsnäs "Där Framme" **Karta** ... 11320
Art. art. ... Jordbruksfastighet **Sign.** ... LK
Uppgiftsläsare **Åtgärder erörtras**
Anteckningar **stomme**
..... **fasad**
..... **taktekn.**

Hus nr	Husets funktion	Grund m ²	Stomme	Fasad m ²	Färg	Tak- tekn.	Byggn. år b, l, u	Kommentar
I	Boningshus	S	T	SLP	G	SK	b ca 1880	Bytta fönster nedre våning
II	Frygghus	S	S/RV	SLL	FR	TP		
III	Källare	S	S	S/SB	-	SP		
IV	Ladugårdslänga	S	KS/RV	SB/KS	FR	ET		
V	Uthus	S	RV	SB	FR	ET		
VI								
VII								
VIII								
IX								
X								

Sisubansplan

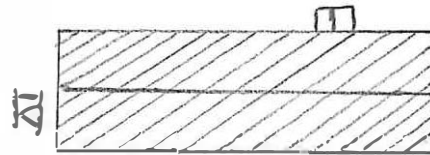
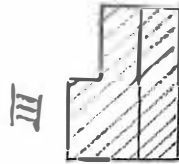
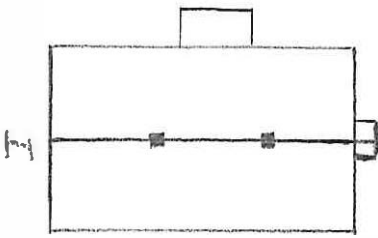
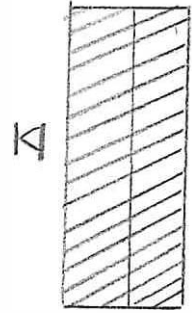
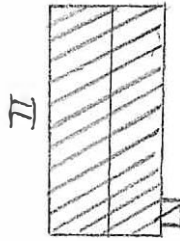

Kils kommun
Frykeruds församling
Forsnäs 1:4

Kommun ..KIL..... **Församling** .Frykerud... **Datum** ..830701.....
Fastighet ..KILSNÄS 1:6..... **File nr** ..KIL 31: KIL 49..
Gårdstamn ..Lyckan..... **Karta** ..11320.....
Anl. art. ..Jordbruksfastighet..... **Sign.** ..LK.....
Uppgiftsläsare ..Emanuel Berglund..... **Åtgärder erfordras**
Anteckningar ..Fd affär. Välbevarad fastighet..... **stomme** ..
fasad ..
takfästa ..

Hus nr	Husets funktion	Grund [mtr]	Sto- mm	Fasad [mtr]	Färg	Tak- täckn.	Byggn. år b, l, u	Kommentar
I	Boningshus	S	T	SLP	G	SK	u 1840	
II	Magasin	S	T	T	FR	SP	1846	
III	Ladugård	S	T/TE	T/TE	FR	SP	---	
IV	Stall, loge	S	T/RV	T/SB	FR	SP	---	
V	Källare	S	S	SLL	FR	SP		
VI								
VII								
VIII								
IX								
X								

Stadsplan

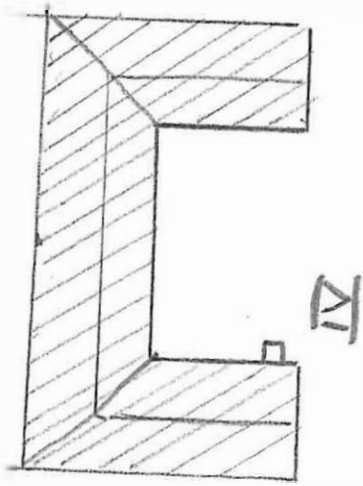
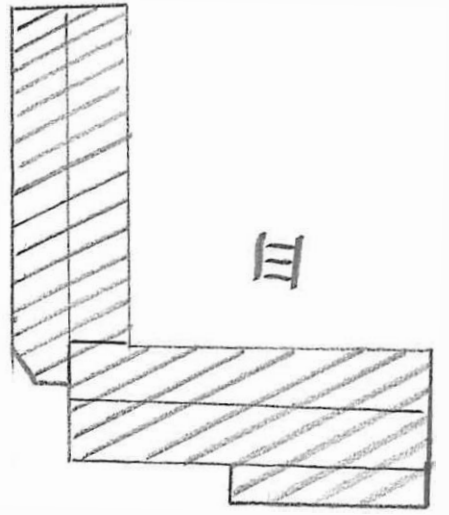
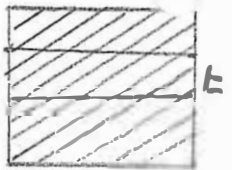
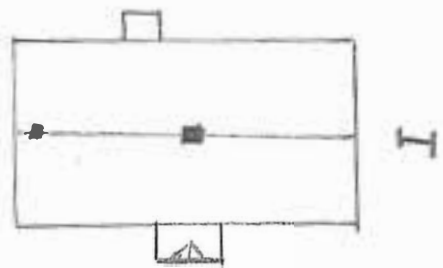

Kommun ... KUL **Förskaling** Frykerud **Datum** ... 830912
Fasadnr ... Forsnäs 1:17 **File nr** ... KIL 87
Grundnr **Karta** ... 11320
Aol. art. ... Egna hem **Sign.** ... LK
Uppgiftsläsare ... Elisabeth Bergkvist **Åtgärder** erfordras
Anteckningar ... F.d. knektboställe **Stomme**
fasad
tak

Hus nr	Husets funktion	Grund nr	Stomme	Fasad nr	Färg	Tak-teckn.	Byggn. år b, l, u	Kommentar
I	Boningshus	KS	T	SLL	FR	SFP	u 1880	
II	Uthus	S	RV	SB	FR	SFP		
III								
IV								
V								
VI								
VII								
VIII								
IX								
X								

Stenplan

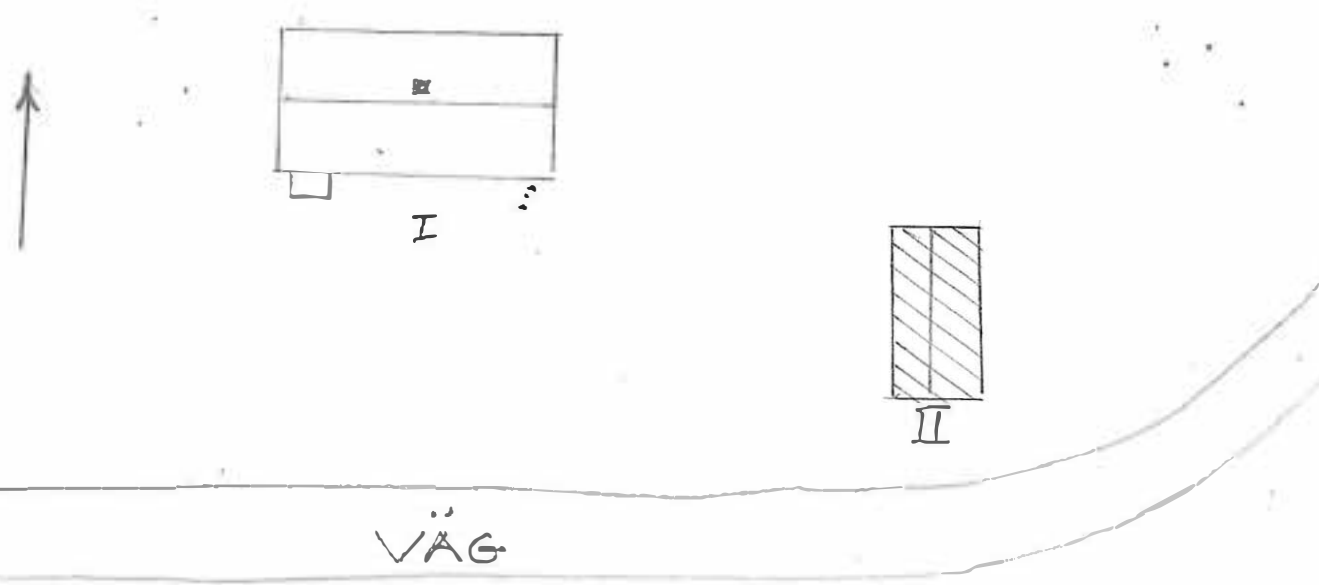

Kommun.....KIL.....Församling Frykerud..... Datum

Fastighet.....Frykerud 1:1..... Film nr.....KIL 100.....

Gårdsnamn..... Karta ...11300.....

Anl. art ...Järnvägsstation..... Sign. ...LK.....

Uppgiftslämnare Atgärder erfordras

Anteckningar Byggnad IV i mycket bra skick..... stomme
fasad
..... taktäckn.

Hus nr	Husets funktion	Grund mtr	Stomme	Fasad mtr	Färg	Taktäckn.	Byggn. år b, l, u	Kommentar
I	Stationsbyggnad	S	TE	TE	R	ET	ca 1890	
II	Magasin	S	RV	FJÄLL/ SLL	FR	ET	ca 1890	
III	Förråd	S	RV	SB	FR	SP	ca 1890	
IV	F.d. boningshus	S	T	SLL	FR	TP		Ursprungsskick frånsett plåttak
V								
VII								
VIII								
IX								
X								

Situationsplan



II

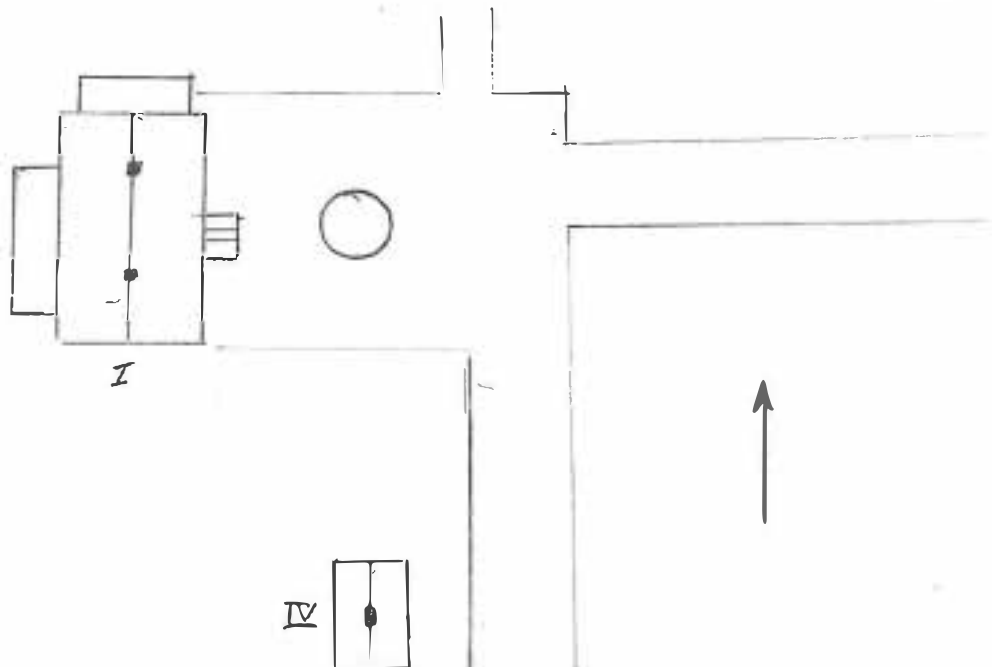

I

III

IV

Kommun. Kil.....Församling. Frykerud..... Datum ..840426.....

Fastighet...Gassebol.1:25..... Film nr. Kil.103.....

Gårdsnamn..... Karta ..11300.....

Anl. art ...Jordbruksfastighet..... Sign. ...L.K.....

Uppgiftslämnare Åtgärder erfodras

Anteckningar ..Byggnad.I.enligt.sågen.uppförd.på..... stomme
..1730-talet.tillbyggnad.1856...(inskriftion)..... fasad
taktäckn.

Hus nr	Husets funktion	Grund mtr	Stomme	Fasad mtr	Färg	Taktäckn.	Byggn. år b, l, u	Kommentar
I	Mangårdsbyggnad	BTG/S	T	SLP	FR	IT		Ombyggd 1966
II	Lillstuga	P/S	T/RV	SLL	FR	SP		Tillbyggd på senare ti
III	Garage	S	RY	SB	FR	2T		
IV	Brygghus	S	T	T/SLL	FR	2T	ca 1900	
V	Ladugårdsbyggnad	S	T/S EV	T/SB puts	FR	2T	ca 1900	
VII	Källare	S	S	S/SB	FR	2T		
VIII								
IX								
X								

Situationsplan

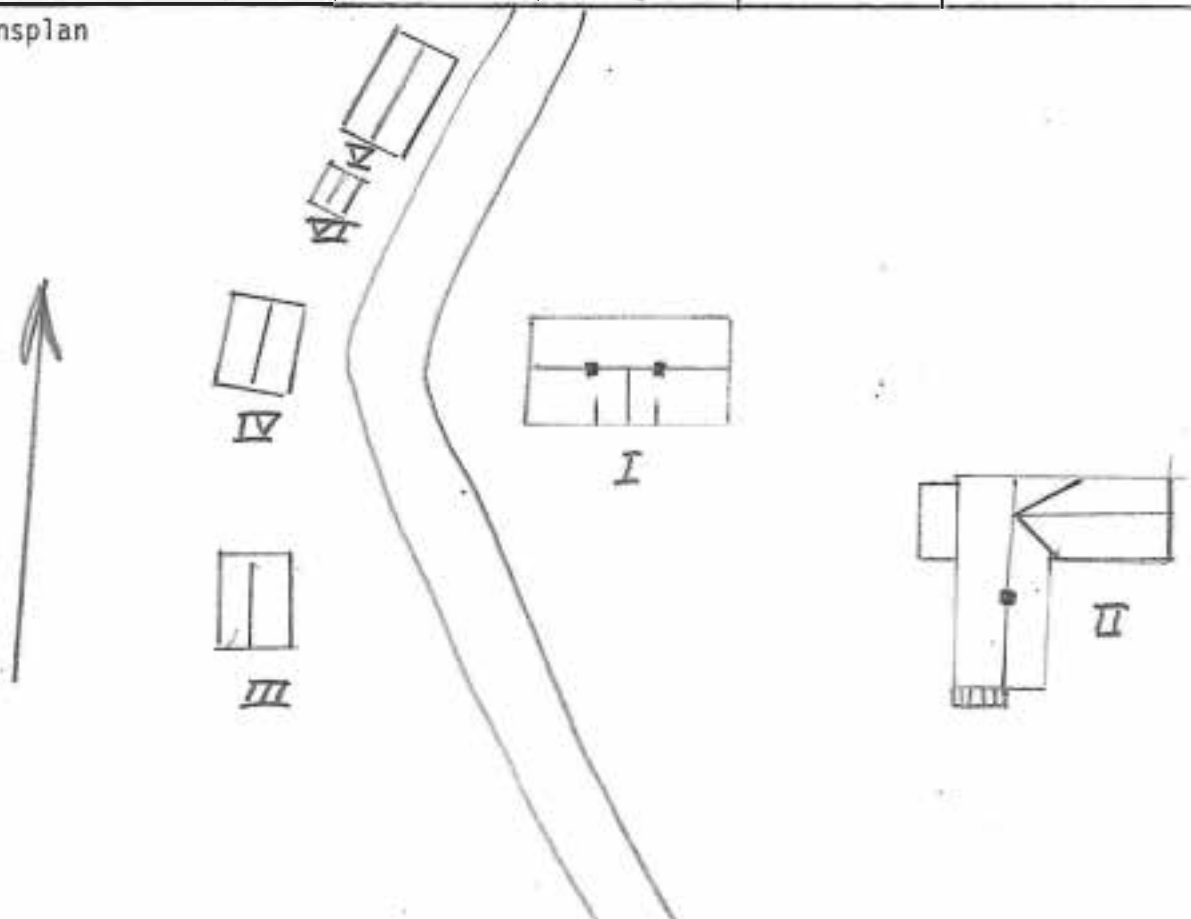

BYGGNAD SINVENTERING 1984

S-län

Kommun... KilFörsamling... Frykerud Datum 840426
 Fastighet... Grasseböl 1:32 Film nr... Kil 103
 Gårdsnamn..... Karta 11300
 Anl. art Jordbruksfastighet Sign. LK
 Uppgiftslämnare Atgärder erfodras
 Anteckningar Byggnad I tillbyggd på västra sidan stomme
 fasad
 taktäckn.

Hus nr	Husets funktion	Grund mtr	Stomme	Fasad mtr	Färg	Taktäckn.	Byggn. år b, l, u	Kommentar
I	Mangårdsbyggnad	S	T	SLL	FR	2T	ca 1880	
II	Bryggghus	S	RV	SLL	FR	2T	ca 1910	
III	Ladugårdsbyggnad	S	T/RE	T/RE SB	FR	2T		I behov av renovering
IV	Bod	S	RV	SB	FR	2T		I behov av renovering
V								
VII								
VIII								
IX								
X								

Situationsplan

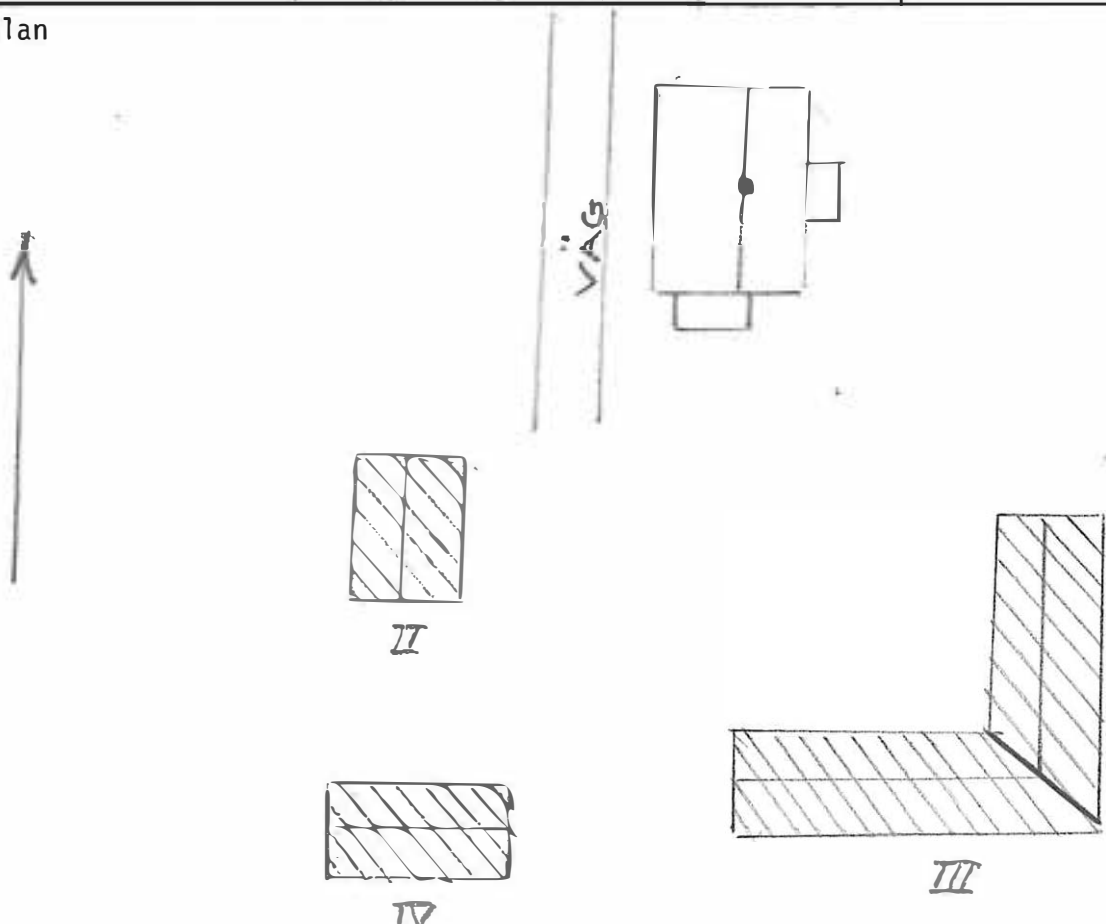

Kommun KIL **Förskaling** Frykerud **Datum** 830630
Fastighet Getmossen 1:6 **File nr** KIL 30
Grundstamn "Där Sör" **Karte** 11330
Anl. art. Egna hem **Sign.** LK
Uppgiftsläsare Edwin Nilsson **Åtgärder erfordras**
Anteckningar Mycket välbevarad **Stomme**
fasad
taktäckn.

Hus nr	Husets funktion	Grund mtr	Stomme mtr	Fasad mtr	Färg	Tak- täckn.	Byggn. år b, l, u	Kommentar
I	Boningshus	S	T	SLL	R	SP	u ca 1882	
II	Härbre	S	T	T	OF	TORV		
III								
IV								
V								
VI								
VII								
VIII								
IX								
X								

Situationsplan

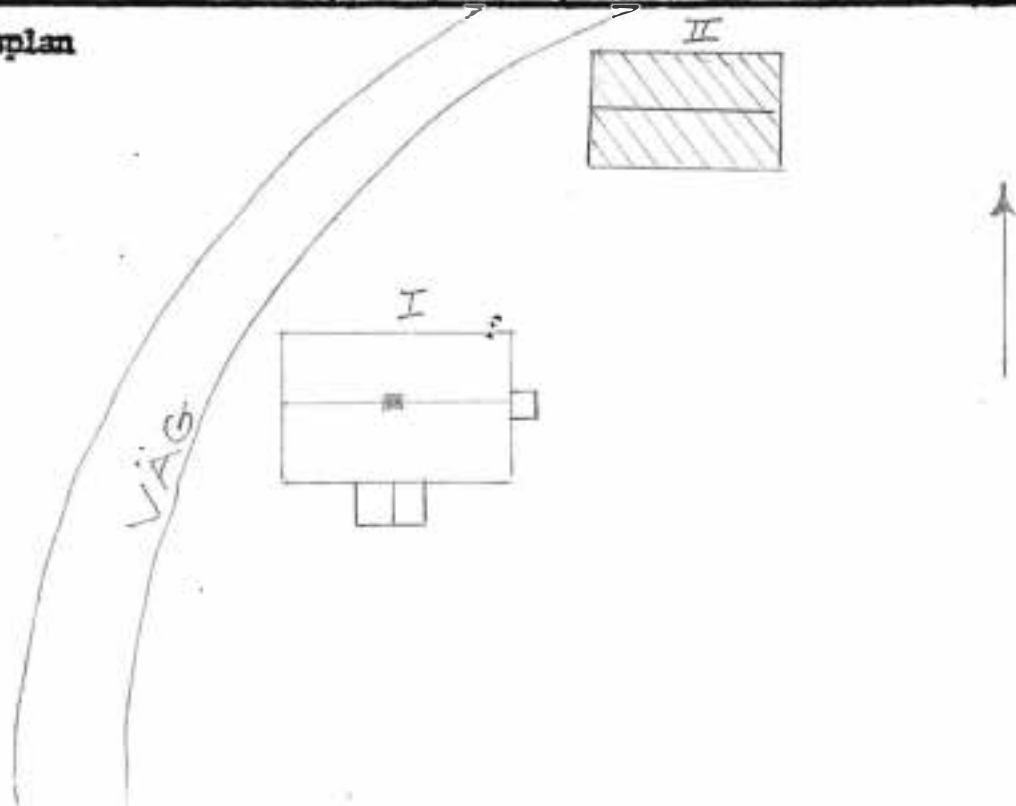

Kommun KIL **Församling** Frykerud **Datum** 830630
Fastighet Getmossen 1:14 **Film nr** KIL 30 .KIL 47
Grundstamn "Där Öste" **Karta** 11330
Anl. art. Jordbruksfastighet **Sign.** LK
Uppgiftsläsare **Åtgärder** erfordras
Anteckningar Täljstensskorsten. Välbevarad **Stomme**
 **fasad**
 **taktäckn.**

Hus nr	Husets funktion	Grund mtr	Stomme	Fasad mtr	Färg	Taktäckn.	Byggn. år b, l, u	Kommentar
I	Boningshus	S	T	SLP	FR	2T	Början på 1800-talet	
II	Bod	S	T	T/SLL	FR	2T		
III	Ladugård	S	T	T	FR	TP		
IV	Bod	S	T	T	FR	2T		
V								
VI								
VII								
VIII								
IX								
X								

Situationsplan

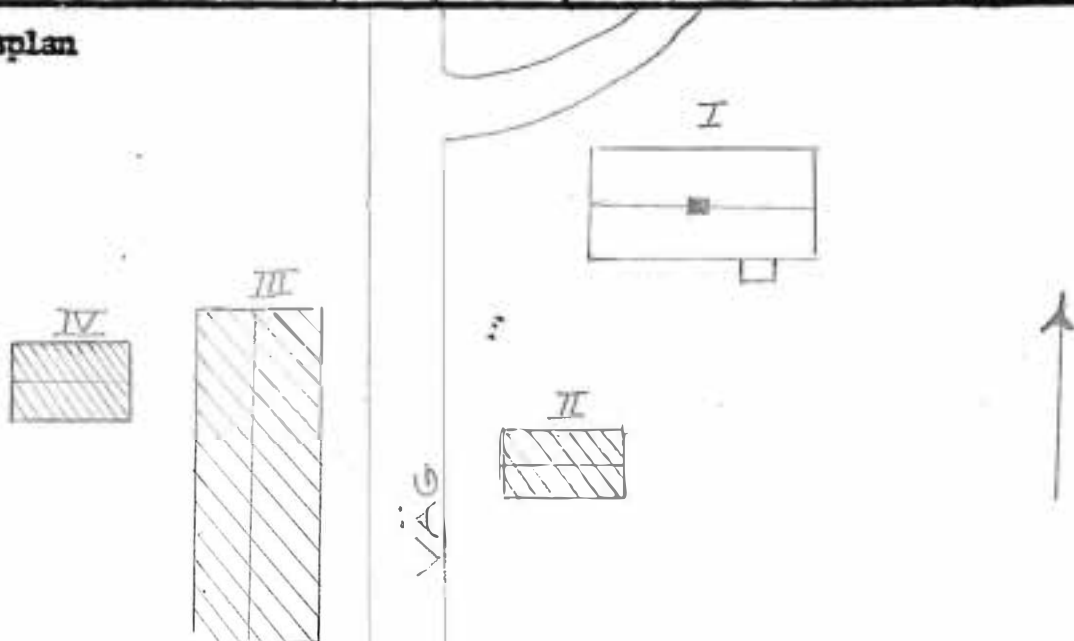

Kommun KIL Församling Frykerud Datum 830701
 Fastighet Helmossen 1:17 File nr KIL 31 KIL 47
 Gårdstyp Lillhaget Karta 11330
 Anl. art. Jordbruksfastighet Sign. LK
 Ägare Karin Weigel Åtgärder erfordras
 Anteckningar stomme
 fasad
 takteknik

Hus nr	Husets funktion	Grund m ²	Stomme	Fasad m ²	Färg	Tak-tekn.	Byggn. år b, l, u	Kommentar
I	Boningshus	S	T	SLL	FR	2T	u 1911	Under renovering
II	Ladugårdslänga	S	S/RV	SD/S	GR/FR	SP/2T	ca 1930	
III	Magasin	S-PLIN	T	T	FR	2T		
IV	Källare	S	S	S/SB	FR	2T		
V	Snickarbod	S	RV	SLL	FR	2T		
VI	Garage	S	RV	SLL	FR	SP		
VII	Loge	S	T	T	FR	SP		
VIII	Uthus	S	RV	SB	FR	SP		
IX	Snedja	S	T	SLL	FR	SP		
X								

Situationsplan

Kils kommun
Frykeruds församling
Getmossen 1:17

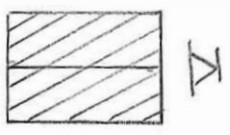
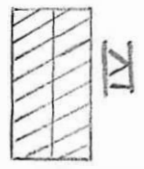
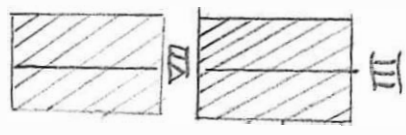
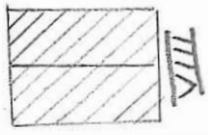
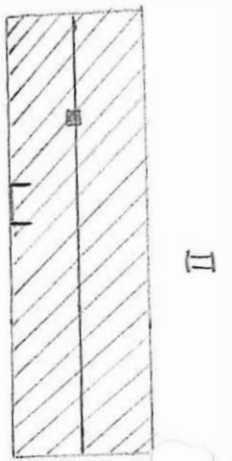
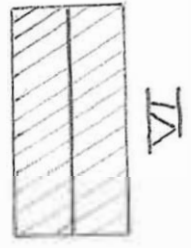
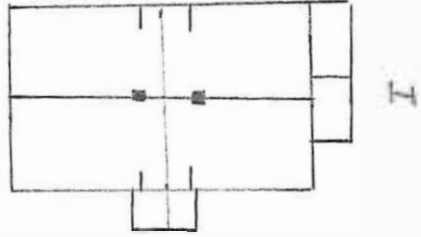

Kommun KIL **Förhandling** Frykerud **Datum** 830701
Fastighet : Getmossen 1:18 **File nr** KIL 30.KIL 31 KIL 47
Grundstamn "Stuga" Getmossen **Karta** 11330
Anl. art. Jordbruksfastighet **Sign.** LK
Uppgiftslämnare Edwin Nilsson **Åtgärder erfordras**
Anteckningar Släktgård sedan år 1800 **Stomme**
..... **fasad**
..... **taktäckn.**

Hus nr	Husets funktion	Grund mtr	Stomme	Fasad mtr	Färg	Taktäckn.	Byggn. år b, l, u	Kommentar
I	Mangårdsbyggnad	S	T	SLL	FR	2T	u 1884	
II	Lillstuga	BTG	T	SLL	FR	TP		
III	Ladugårdslänga	S	T/RV	T/SB	FR	SP/ET		
IV	Magasin	TRÄ- PLINT	T	T	FR	STICK		
V	Uthus	S	RV	SB	FR	SP		
VI								
VII								
VIII								
IX								
X								

Situationsplan

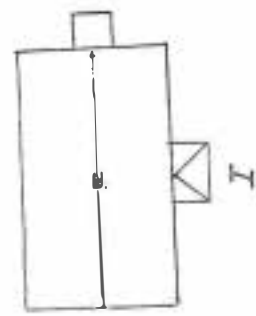

I

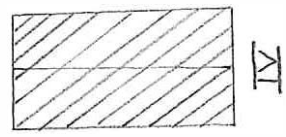

IV

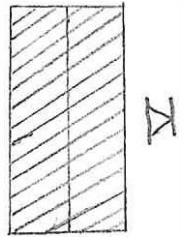

V

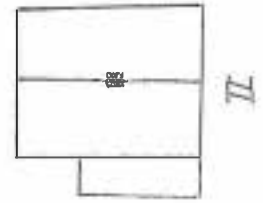

II

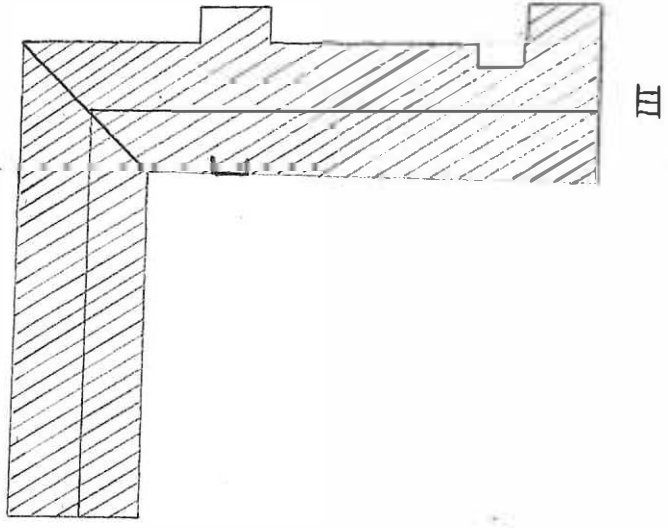

III

Kommun..... KILFörsamling..... Frykerud Datum 840510
 Fastighet..... V:a Glänne 1:27 Film nr..... KIL 105
 Gårdsnamn..... Karta 11310
 Anl. art Torpställe Sign. LK
 Uppgiftslämnare Åtgärder erfordras
 Anteckningar stomme
 fasad
 taktäckn.

Hus nr	Husets funktion	Grund mtr	Stomme	Fasad mtr	Färg	Tak-täckn.	Byggn. år b, l, u	Kommentar
I	Bostadshus	S	T	SLL	FR	2T	b ca 1880	
II	Ekonomi byggnad	S	RV	SLL	FR	PA		
III	Gäststuga	P	RV	Fjäll	FR	2T		
IV	Källare	S	S	Torv	-	Torv		
V								
VI								
VII								
VIII								
IX								
X								

Situationsplan

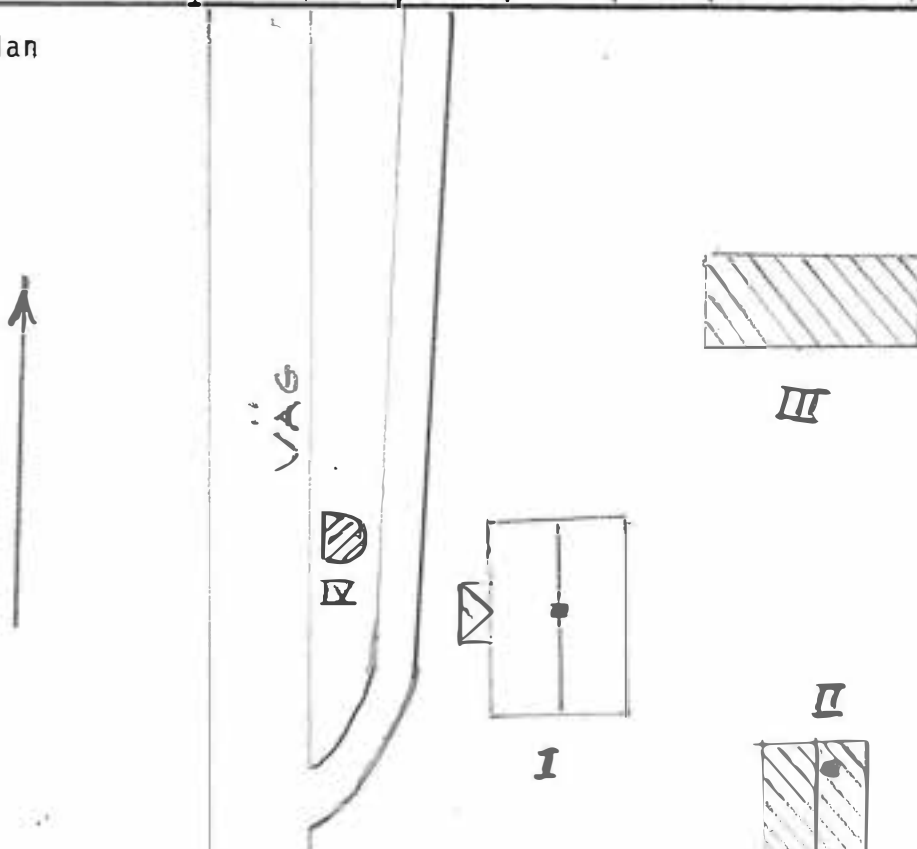

Kommun KIL **Församling** Frykerud **Ordn** 830712
Fastighet Västra Glänne 1:28 **File nr** KIL 37. KIL 40
Gårdens namn Herrgården **Karta** 11310
Art. art. Jordbruksfastighet **Sign.** LK
Bygghuvud Lars Erik Tellner **Ägare** enstöras
Anmärkning F d post. Verandan ändrad **Stäm**
fasad
takform

Hus	Husets funktion	Grund	Sto- ms	Fasad	Färg	Tak- form	Byggn. år b, l, u	Kommentar
I	Mangårdsbyggnad	S	T	LFS	GR	SK	u 1790	Behov av målning
II	Magasin	TRA- PLINT	T	T	FR	SK	-"	
III	Ladugårdslänga	S	S/RV	S/SB	FR	SFP		
IV	Flygelbyggnad	S	T	SLL	FR	2T		Behov av målning
V	Garage	S	RV	SB	FR	SP		
VI	Smedja	S	RV	SLL	FR	1T		
VII	Verkstad	S	RV	SLL	FR	SFP		
VIII								
IX								
X								

Signatur

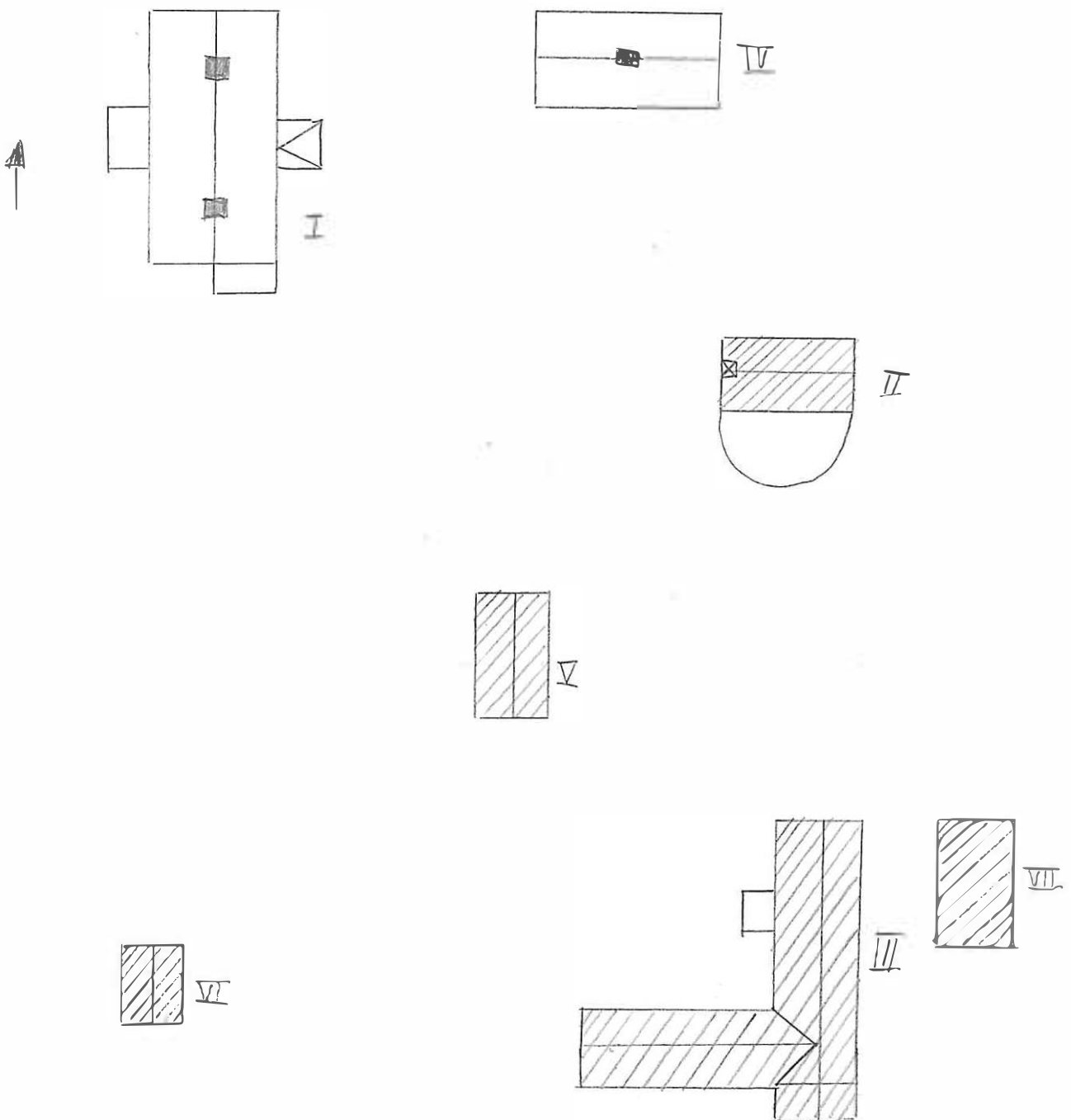

Kommun KIL **Förskoning** Frykerud **Urban** 830712
Fastighet - Västra Glänne 1:31 a **File nr** KIL 38 KIL 39 KIL 40
Gårdens namn Slängom **Karta** 11310
And. art. Jordbruksfastighet **Sign.** LK
Uppgiftslämnare Sven Tjus **Ägare**
Anmärkingar **Stomme**
 **fasad**
 **tak**

Hus	Husets funktion	Grund	Stomme	Fasad	Färg	Tak- tekn.	Byggn. år b, l, u	Kommentar
I	Boningshus	S	T	SLL	FR	1T	ca 1840 ^u	
II	Boningshus	S	T	SLP	FR	TP	ca 1900 ^u	
III	Ladugårdslänga	S	TE/RV	TE/SLP	FR	SP/SFP		
IV	Magasin	S	T	SLL	FR	2T	ca 1900 ^u	
V	Uthus	S	RV/T	SB/T	FR	STICK		
VI	Såg	S	RV	SB	FR	STICK		
VII								
VIII								
IX								

Stadsingenjör

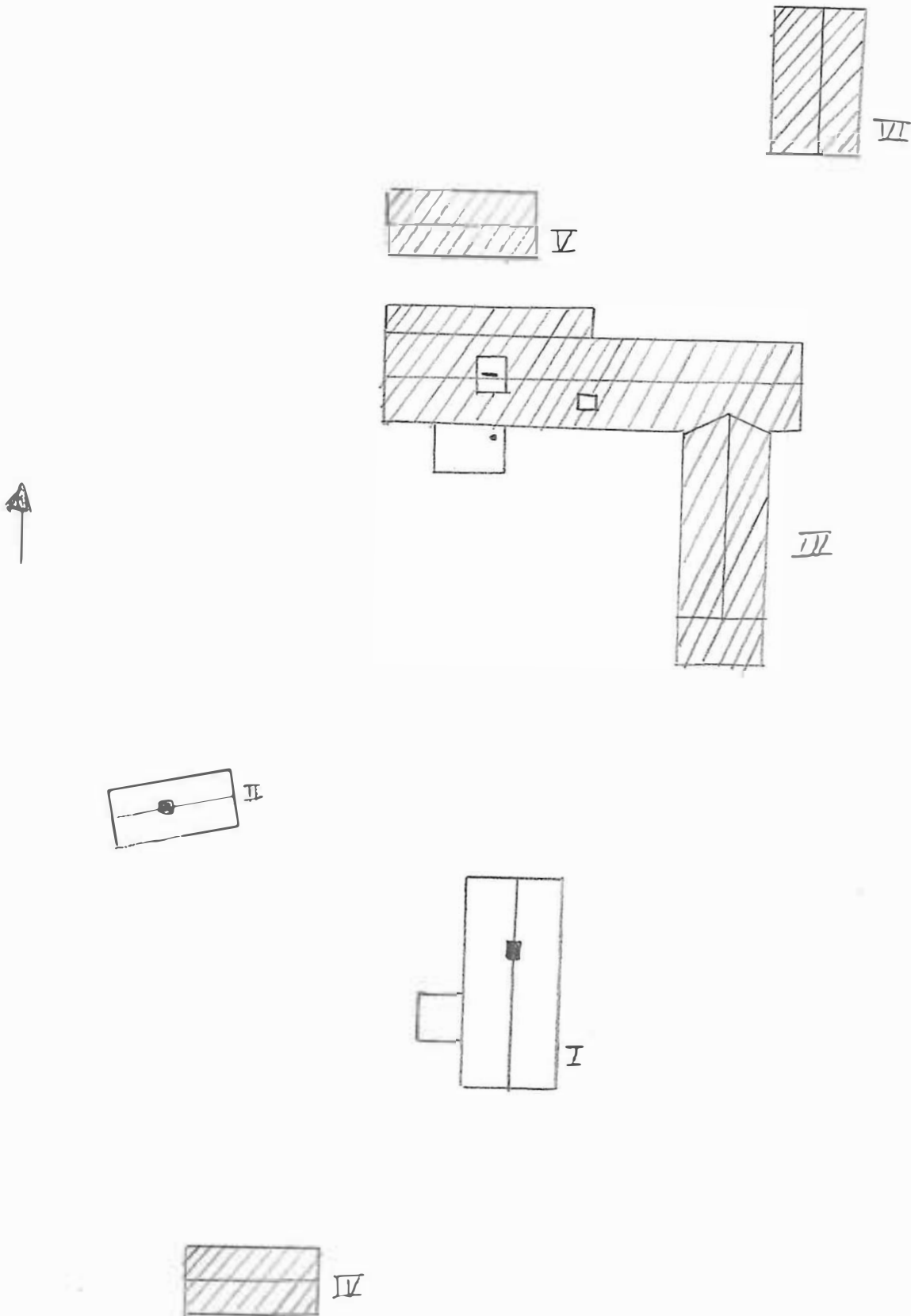

Kommun KIL **Församling** Frykerud **Datum** 830714

Fastighet Västra Glänne 1:31 b **File nr** KIL 40.

Gårdskam "Prästgården" **Karta** 11310
Jordbruksfastighet

Ägl. nr. **Sign.** LK

Uppgiftslämnare Sven Tjus **Åtgärder erfordras**

Anteckningar Magasinsbyggnad flyttad från prästgården **Stomme**
..... **fasad**
..... **tak**

Hus	Husets funktion	Grund	Stomme	Fasad	Färg	Tak	Byggn. år	Kommentar
						tekn.	b, l, u	
I	Mangårdsbyggnad	BTG	P	SLL	FR	2T	u 1934	
II	Magasin	S	T	T/SLP	FR	2T		Flyttad till nuvarande läge 193
III	Ladugårdslänga	S	T/RV	T/SLP	FR	2T	u 1921	
IV	Maskinhall	BTG	RV	STP	R	TP	u 1979	
V	Garage	BTG	KS	S-PL TS	G	SP	1955	
VI								
VII								
VIII								
IX								

Situationsplan

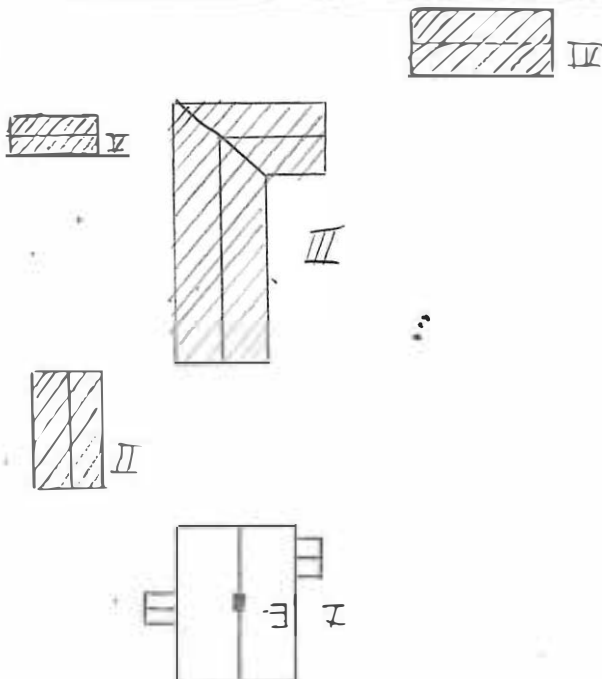

Kommun KIL Församling Frykerud Datum 830712
 Fastighet Västra Glänne 4:11 Film nr KIL 37.KIL 40
 Gårdens nr Karta 11310
 Anl. art. Sign. LK
 Uppgiftsläsaren Åtgärder erfordras
 Anmärkningar stomme
 fasad
 taktekn.

Hus nr	Husets funktion	Grund mtr	Stomme	Fasad mtr	Färg	Taktekn.	Byggn. år b, l, u	Kommentar
I	Boningshus	S	T	SLP	G	2T	ca 1890	
II	Garage	BTG	RV	SLP	G	2T		
III	Källare	S	S	S/TORV	-	TORV		
IV								
V								
VI								
VII								
VIII								
IX								
X								

Situationsplan

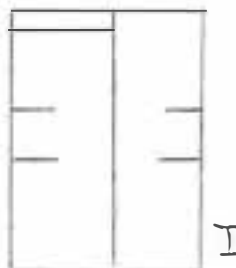
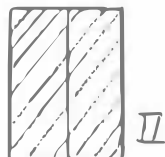

Ordnr KIL **Förskaling** Frykerud **Datum** 830712
Fastighet Västra Glänne 4:18 **File nr** KIL 37 KIL 41
Gårdstamn Vik **Karta** 11310
Anl. art. Egna hem **Sign.** LK
Uppgiftsläsare Birgitta Wallin **Åtgärder** **erfordras**
Anteckningar **stomme**
..... **fasad**
..... **tak**

Hus nr	Husets funktion	Grund mtr	Stomme mms	Fasad mtr	Färg	Tak-täckn.	Byggn. år b, l, u	Kommentar
I	Boningshus	S	T	LFS	V	TP	u ca 1900	
II	Garage	BTG	KS/RV	KS/SLL	GRÖ/BE	SFP		
III								
IV								
V								
VI								
VII								
VIII								
IX								
X								

Situationsplan

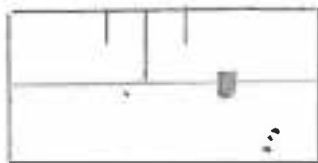

I

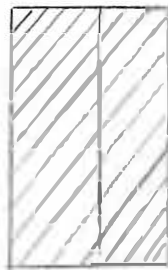

II

Kommun KIL **Förening** Frykerud **Datum** 830712
Fastighet Västra Glänne 4:24 **File nr** KIL 37 KIL 40 KIL 41
Gårdsnamn Liseberg **Karta** 11310
And. art. Jordbruksfastighet **Sign.** LK
Uppgiftsläsare Siv Svensson **Åtgärder utföras**
Anteckningar **Stomme**
..... **fasad**
..... **tak**

Hus nr	Husets funktion	Grund nr	Stomme	Fasad nr	Färg	Tak- täckn.	Byggn. år b, 1, u	Kommentar
I	Mangårdsbyggnad	KS	T	SLP	BE	1T	u 1860	Bytta fönster
II	Garage	BTG	RV	SLL	FR	2T		
III	Lillstuga	S	T	SLL	FR	2T		Behov av renovering
IV	Ladugårdslänga	S	TE/RV	TE/SB	FR	SP	u 1966	
V	Uthus	S	RV	SB	FR	2T		
VI								
VII								
VIII								
IX								
X								

Situationsplan

Situationsplan

Kils kommun
Frykeruds församling

Västra Glänne 4:24

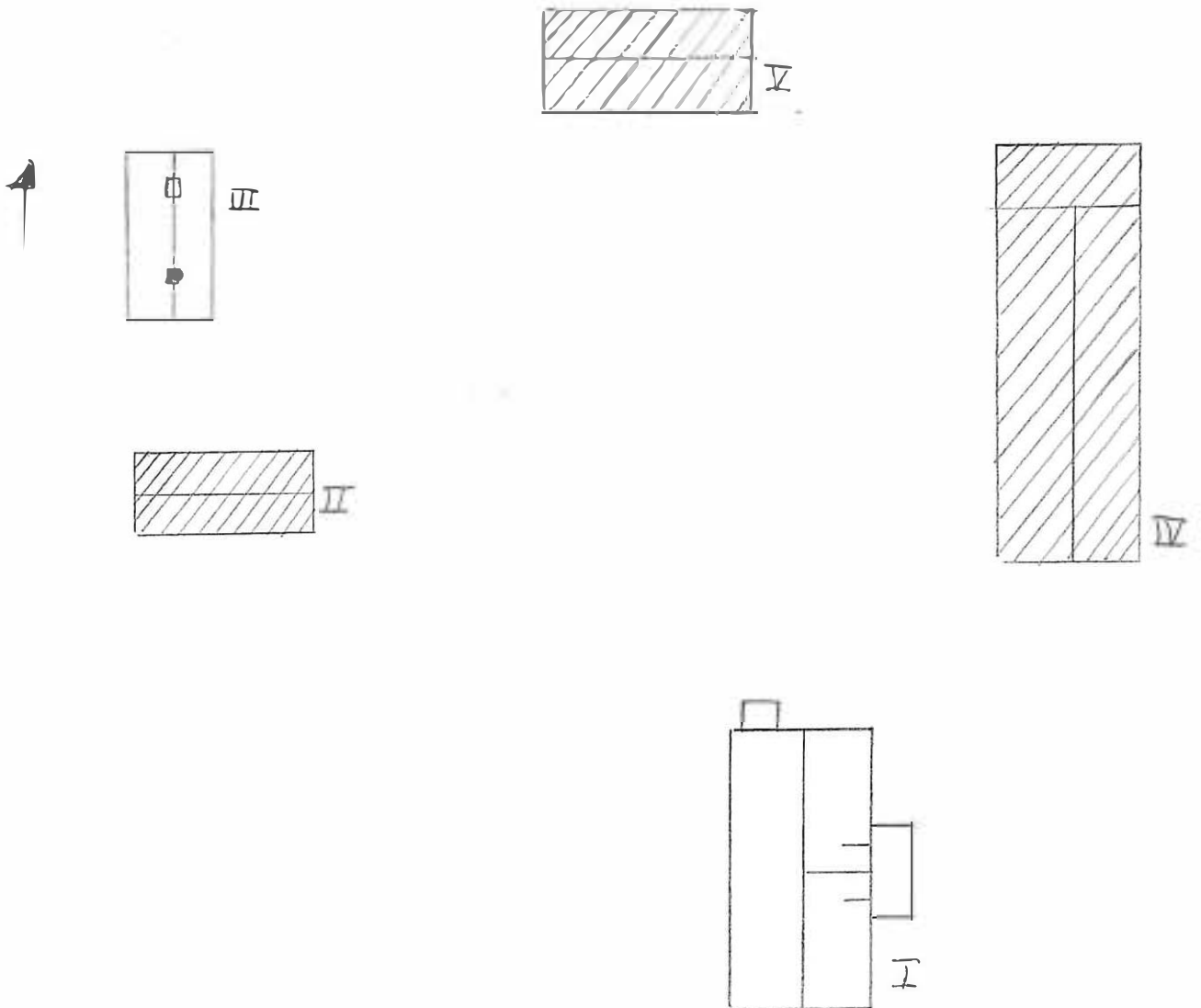

Kommun: KIL Kommun: Frykerud Datum: 830711
 Fastighet: -Ö:a Glänne 1:37 Filnr: KIL 36 KIL 41
 Gårdnamn: Stenkullen Karta: 11320
 Anl. art.: Jordbruksfastighet Sign.: IK
 Uppgiftsläsare: Erik Ström Åtgärder: erfordras
 Anmärkningar: stomme
 fasad
 taktekn.

Hus nr	Husets funktion	Grund m ²	Stomme	Fasad m ²	Färg	Tak- tekn.	Byggn. år b, l, u	Kommentar
I	Boningshus	S/BTG	T/RV	SLL/SLP	FR	TP/SFP	u 1890	Tillbyggt 1982 Fönster bytta 1979
II	Ladugårdslänga	S	RV	SB	FR	2T		
III	Uthus	S	RV	SB	FR	2T		
IV	Hönshus	S	T	SB	OF	2T		
V								
VI								
VII								
VIII								
IX								
X								

Situationsplan

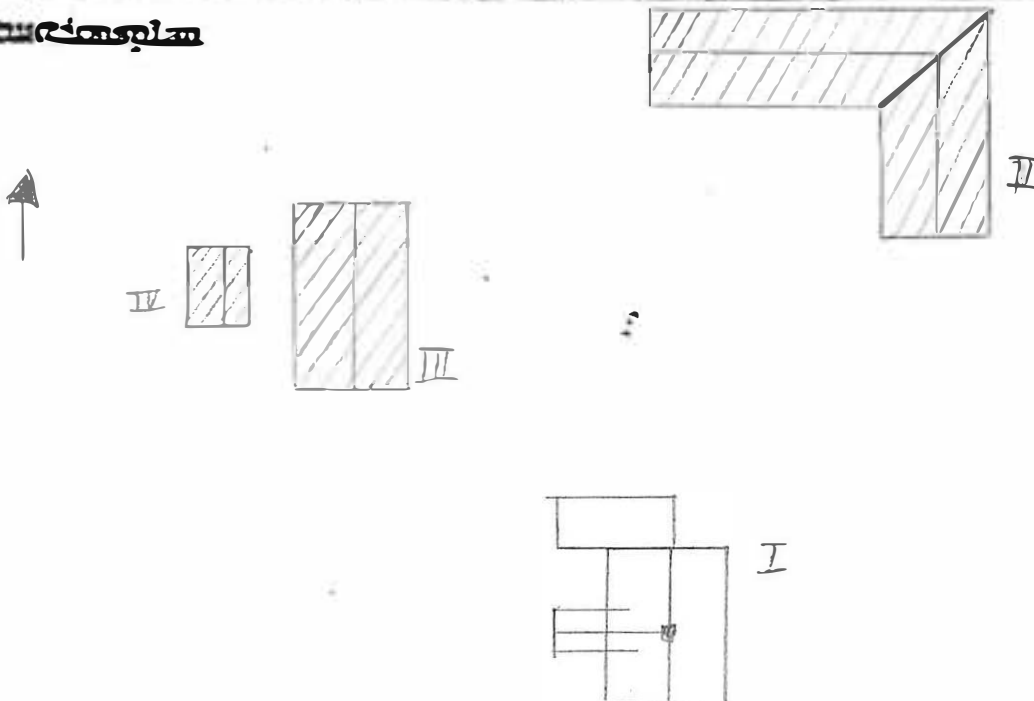

Kommun KIL **Församling** Frykerud **Datum** 830711
Fastighet Östra Glänne 1:140 **File nr** KIL 37.KIL 41
Gårdstyp Glänne kapell **Karta** 11310
Art. art. Kapell **Sign.** LK
Uppgiftslämnare **Åtgärder erfarits**
Anteckningar **stomme**
..... **fasad**
..... **takteckn.**

Hus nr	Husets funktion	Grund mtr	Stomme	Fasad mtr	Färg	Tak-teckn.	Byggn. år b, l, u	Kommentar
I	Kapell	S	TE	TE	TR	2T	Inskrift 1878	
II	Uthus	S	RV	SB	FR	SFP		
III								
IV								
V								
VI								
VII								
VIII								
IX								
X								

Situationsplan

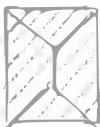

I

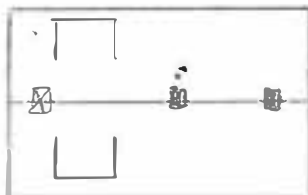

I

VÄG

Kommun KIL Församling Frykerud Datum 830711
 Fastighet Östra Glänne 1:42 Östra Glänne 1:141 Film nr KIL 37 KIL 41
 Gårdstyp Björklunda Karta 11310
 Anl. art. Egna hem Sign. LK
 Uppgiftslösare Harry Wahlberg Åtgärder erfordras
 Anmärkningar I ursprungsskick stoms
 fasad
 taktekn

Hus nr	Husets funktion	Grundtyp	Stoms	Fasad	Färg	Taktekn	Byggn. år b, l, u	Kommentar
I	Boningshus	BTG	P	SLL	G	SFP	u 1936	
II	Uthus	PLINT	RV	SLL	G	SFP	-"	
III								
IV								
V								
VI								
VII								
VIII								
IX								
X								

Situationsplan

VÄG

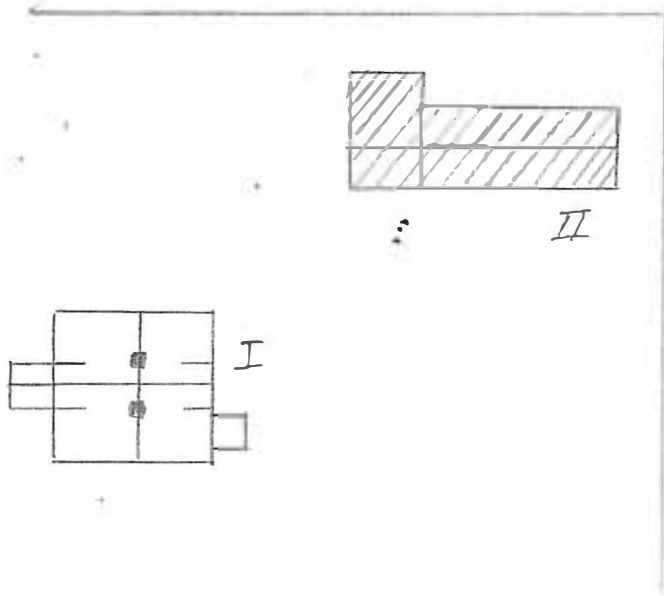

VÄG

Kommun KIL **Rävsåsing** Frykerud **Datum** 830701
Fastighet **File nr** KIL 31, KIL 49
Gårdstamm Hattusmyren **Karta** 11320
Anl. art. Egna hem **Sign.** LK
Uppgiftsläsare Anna Karin Klenell-Hjerm **Åtgärder erfordras**
 Gösta Rune
Anteckningar **stomme**
 **fasad**
 **taktäckn.**

Hus nr	Husets funktion	Grund m ²	Sto- mms	Fasad m ²	Färg	Tak- täckn.	Byggn. år b, l, u	Kommentar
I	Boningshus	BTG	T	T	FR	1T	1969	
II	Stallbyggnad	S	T/RV	SLP	FR	SP	ca 1800 ^u	x
III	Magasin	S	T	FJÄLL	FR	2T	ca 1800 ^u	
IV								
V								
VI								
VII								
VIII								
IX								
X								

Situationsplan

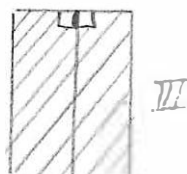
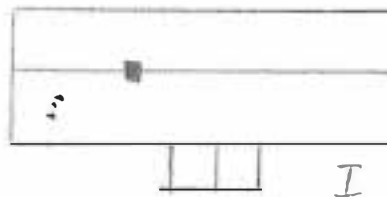
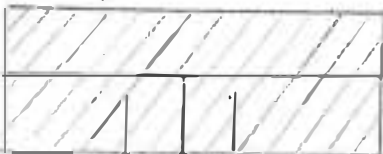

Kommun KIL **Förhandling** Frykerud **Datum** 830913
Fastighet Bondestad 1:211, 1:217 **File nr** KIL 88
Gårdsnamn **Karta** 11320
Art. art. Numera sommarboställe **Sign.** LK
Uppgiftsläsaren **Åtgärder erfordras**
Anteckningar Verandan o plåttaket ändrat på extriören. **Stomme**
 Gammal kvarn i timmer nedfallen **Fasad**
taktäckn.

Hus	Husets funktion	Grund	Stomme	Fasad	Färg	Taktäckn.	Byggn. år b, l, u	Kommentar
I	Boningshus	S	T	SLL	FR	SP		
II	Källare	S	S			PA		
III	Bod	S	RV	SLL	OF	PA		
IV	Magasin	S	T	T	FR	SFP		
V								
VI								
VII								
VIII								
IX								
X								

Situationsplan

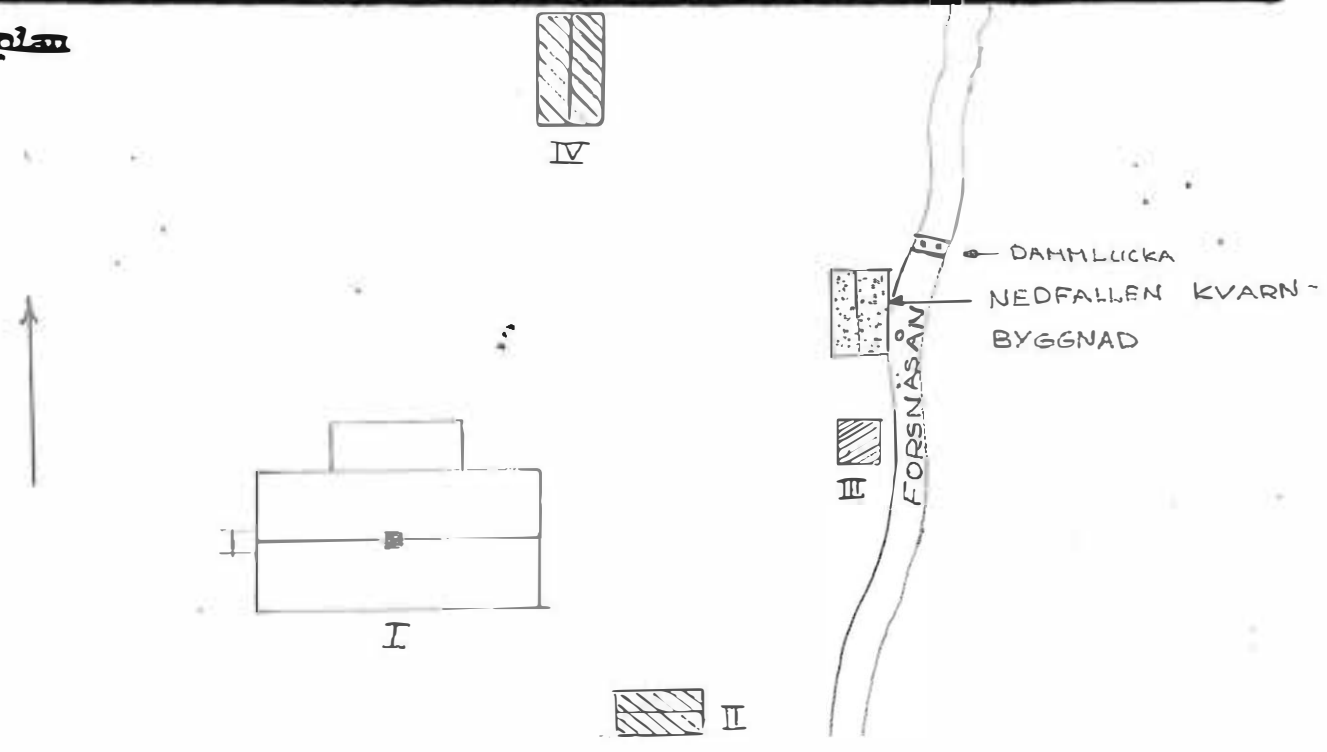

Kommun KIL **Bydel** Frykerud **Datum** 830913
Fastighet O. G. 12. 1111 **File nr** KIL 88
 Bondestad 1:215 **Karta** 11320
Ändring **Sign.** LK
 Numera sommarboställe **Uppgiftslämnare** **Åtgärder erfordras**
Anteckningar Ursprungsskick har enligt uppgiftslämnaren **Stomme**
 varit affär en gång i tiden **fasad**
 **tak**
 **teckn.**

Hus	Husets funktion	Grund	Stomme	Fasad	Färg	Tak- teckn.	Byggn. år b, l, u	Anteckningar
I	Boningshus	S	T	SLP/T	FR	SP		
II								
III								
IV								
V								
VI								
VII								
VIII								
IX								
X								

Skissplan



SKOGSVÄG



FORSNÄSÄN

Kommun KIL **Förhandling** Frykerud **Datum** 830027
Fastighet ~~Höglunda 1:232~~ Östra Glänne 1:232 **File nr** KIL 27 / KIL 53
Grundstam Höglunda **Karta** 11310
Anl. art. Jordbruksfastighet **Sign.** LK
Uppgiftslösare Lilly Persson **Åtgärder** **erfordras**
Anteckningar En del bytta fönster. Tillbyggt pannrum. **stomme**
..... Magasinet äldsta byggnaden. **fasad**
..... **taktäckn.**

Hus nr	Husets funktion	Grund mtr	Stomme	Fasad mtr	Färg	Tak-täckn.	Byggn. år b, l, u	Kommentar
I	Boningshus	S	T	LFS	BE	SP	u 1906	
II	Ladugårdslänga	S	S/RV	S/SB	FR	SP		
III	Maskinhall	S	RV	SB	FR	SP		
IV	Magasin	S	T	SLL	OF	TP		
V								
VI								
VII								
VIII								
IX								
X								

Situationsplan

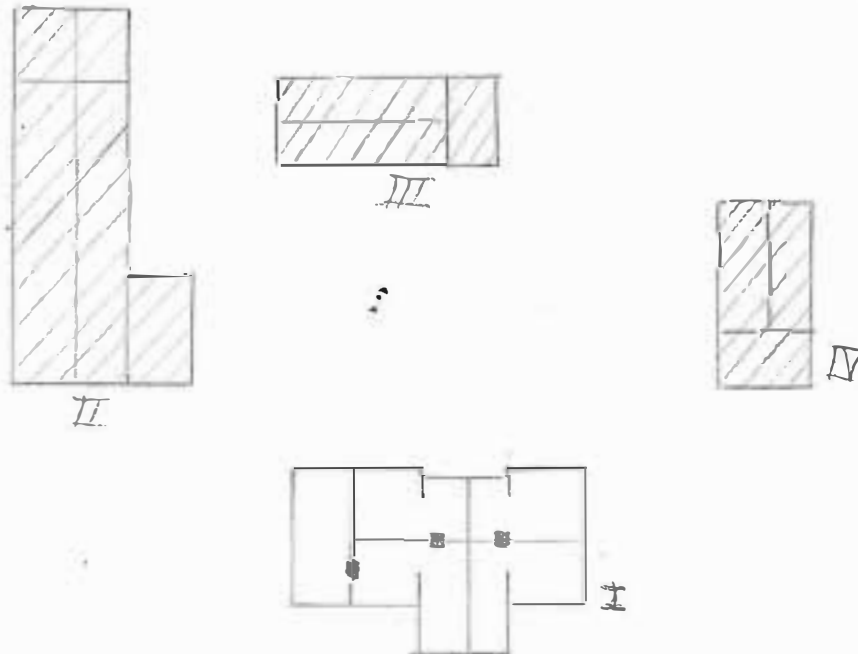

Kommun KIL Forsåling Frykerud Datum 830627
 Fastighet : ~~Söderås 11074~~ Ö:a Glänne | 234 Fil nr KIL 27 .KIL 52
 Gårdsnamn Söderås Karta 11310
 Anl. art. F d jordbruksfastighet Sign. LK
 Uppgiftslösning Åtgärder erfordras
 Anteckningar I ursprungsskick stomme
 fasad MÅLNING
 taktekn.

Hus nr	Husets funktion	Grund mtr	Stomme	Fasad mtr	Färg	Tak-tekn.	Byggn. år b, l, u	Kommentar
I	Boningshus	S	T	SLL	FR	2T	b ca 1890	
II	Uthuslänga	S	TE/RV	TE/SB	OF	SFP		
III								
IV								
V								
VI								
VII								
VIII								
IX								
X								

Situationsplan

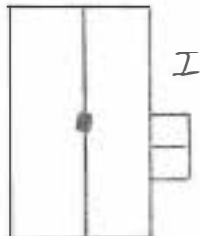
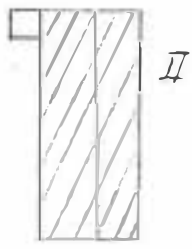

VÄG

Kommun KIL Förvalding Frykerud Datum 830706

Fastighet Gunnarsbytorp 1:12 File nr KIL 33. KIL 45

Gårdstamn Karta 11330

Anl. art. Jordbruksfastighet Sign. LK

Uppgiftsläsare Åtgärder utföras

Anteckningar stomme

..... fasad

..... taktekn

Hus nr	Husets funktion	Grund m ²	Stomme m ³	Fasad m ²	Färg	Tak- tekn.	Byggn. år b, l, u	Kommentar
I	Boningshus	S	T	SLL	FR	2T		
II	Ladugårdslänga	S	T/TE/ RV	T/TE/SB	FR	2T/SP		
III	Garage	S	RV	SB	FR	SP		
IV								
V								
VI								
VII								
VIII								
IX								
X								

Situationsplan

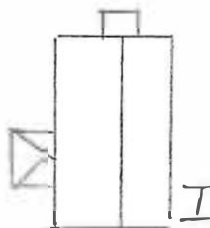
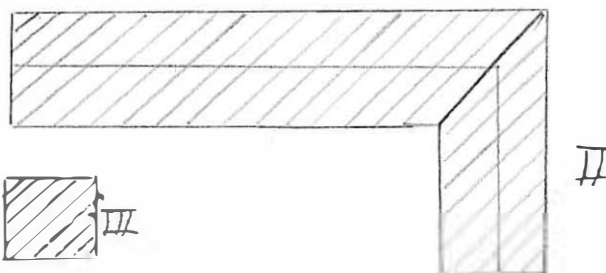

Kommun KIL Församling Frykerud Datum 830707
 Fastighet Gunnarsbytorp 1:14 File nr KIL 34 KIL 45
 Gårdstamn Hagen Karta 11330
 Anl. art. Egna hem Sign. LK
 Uppgiftslösare Hildur Persson Åtgärder erfordras
 Anteckningar stomme
 fasad
 takteknik

Hus nr	Husets funktion	Grund m ²	Stomme m ²	Fasad m ²	Färg	Tak-tekn.	Byggn. år b, 1, u	Kommentar
I	Boningshus	S	T	SLL	G	2T	b ca 1900	I behov av renov
II	Uthuslänga	S	RV	SB	OF	SP		
III	Verkstad	S	P	SLL	FR	SFP	u 1938	
IV	Boningshus	BTG	P	SLP	BR	SP	u 1962	
V	Uthus	S	RV	SLL	FR	SP		
VI	Uthus	S	RV	SLL	FR	SP		
VII								
VIII								
IX								
X								

Situationsplan

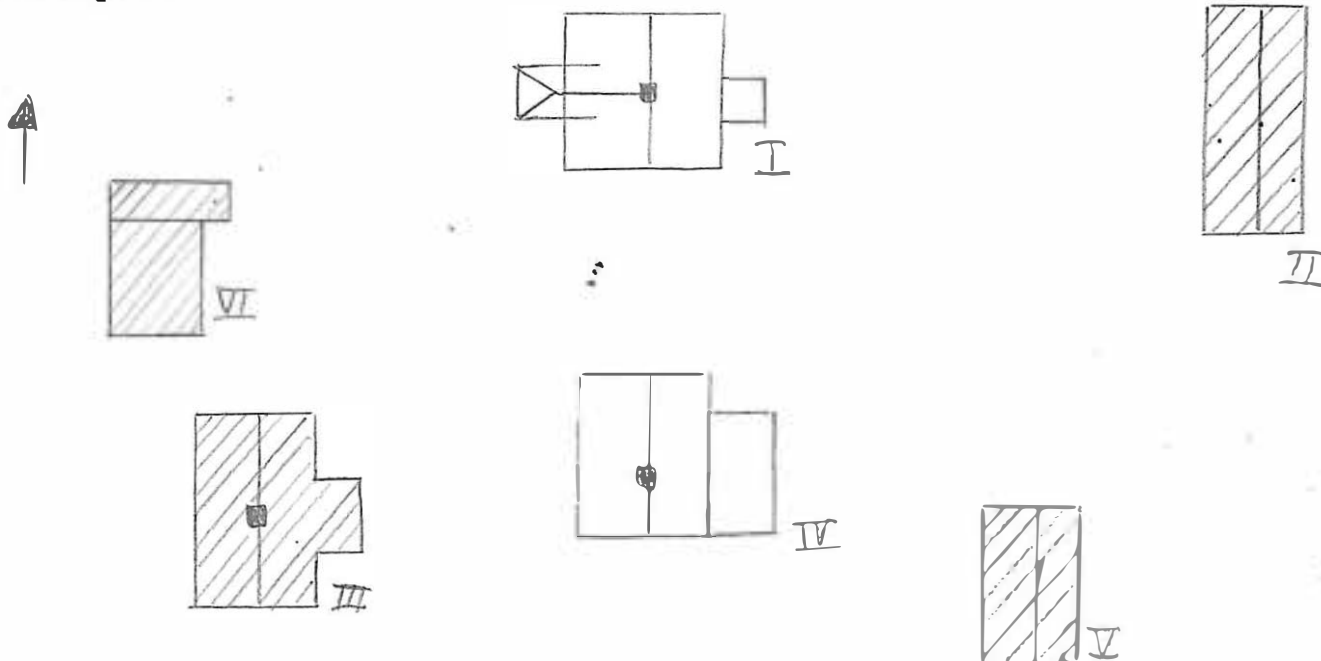

Kommun KIL **Byggnings** Frykerud **Datum** 830706
Fastighet : Gunnarsbytorp 1:15 **File nr** KIL 33 KIL 45
Gårdstamn Sörgården **Karta** 11330
Art. art. Jordbruksfastighet **Sign.** LK
Byggnadsägare Gunhild Danielsson **Åtgärder erinras**
Anteckningar I släktens ägo sedan 1901. Mycket gamla **Stomme**
och välbevarade byggnader **fasad**
..... **taktekn.**

Hus nr	Husets funktion	Grund	Stomme	Fasad	Färg	Taktekn.	Byggn. år b, l, u	Kommentar
I	Mangårdsbyggnad	S	T	SLP	G	SK		Troligen sedan slutet 1700-talet
II	Magasin	S	T	T	FR	SK		
III	Ladugårdslänga	S	T	T/SLP	FR	ET		
IV	Ladugårdslänga	S	S/T	S/T	FR	ET		
V	Källare	S	S	SB	FR	SP		
VI	Boð	S	RV	SB	FR	SP		
VII								
VIII								
IX								
X								

Situationsplan

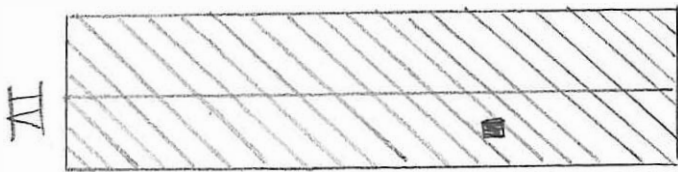
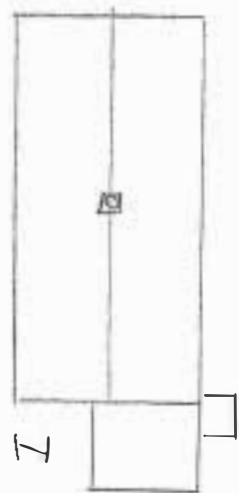
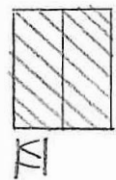
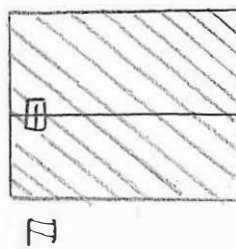
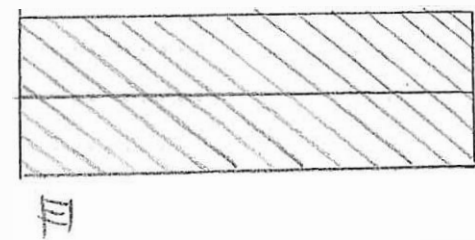

Kommun KIL **Församling** Frykerud **Datum** 830704
Fastighet : Gunnarsbytorp 1:17 **File nr** KIL 32 .KIL 46
Gårdens Lundby **Karta** 11330
Anl. art. Jordbruksfastighet **Sign.** LK
Uppgiftsläsare Alf Mortensson **Åtgärder** *erfordras*
Anteckningar I behov av renovering **stomme**
fasad
taktekn.

Hus nr	Husets funktion	Grund (mtr)	Stomme	Fasad (mtr)	Färg	Tak-tekn.	Byggn. år b, l, u	Kommentar
I	Boningshus	S	P	SLL	BE	SP	u 1910	
II	Ladugårdslänga	S	TE/RV	TE/SB	FR	STICK	-"-	
III	Magasin	S	RV	SLP	FR	SP	-"-	
IV								
V								
VI								
VII								
VIII								
IX								
X								

Situationsplan

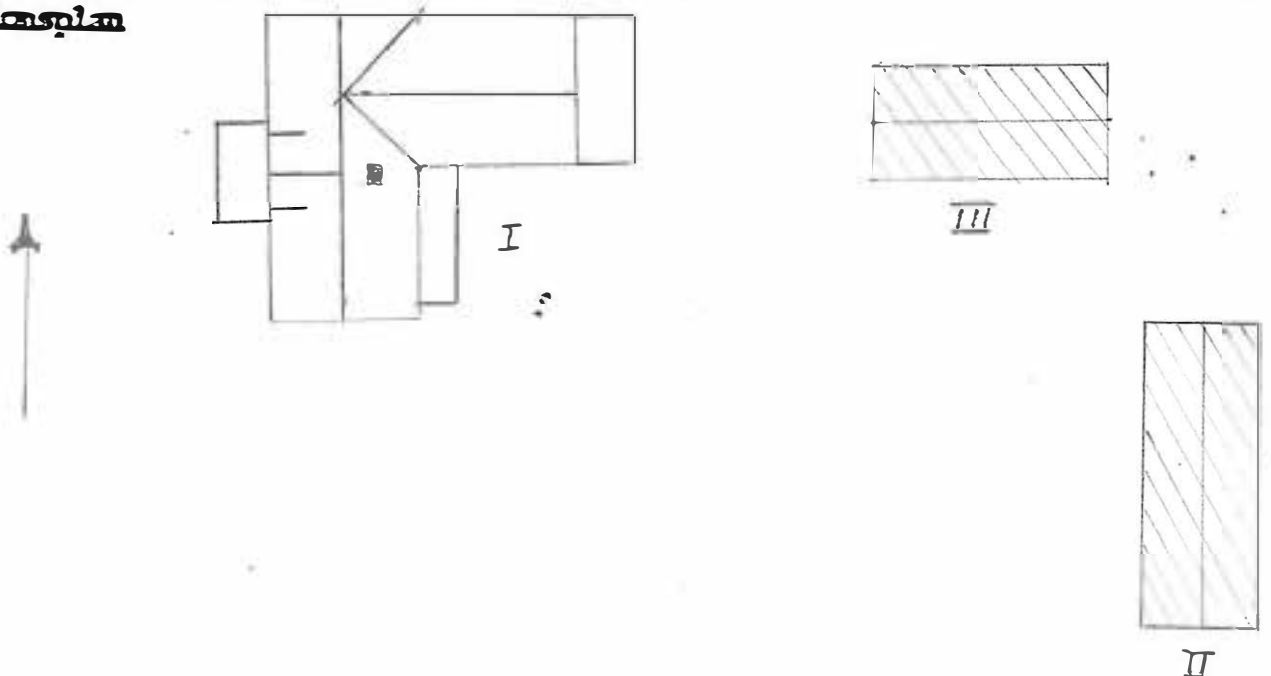

Kommun **KIL** Kommunalt förhållande **Frykerud** Datum **830706**
 Fastighet **Gunnarsbytorp 1:20** File nr **KIL 33**
 Gårdstyp **Sjövik** Karta **11330**
 Anl. art. **Egna hem** Sign. **LK**
 Uppgiftslämnare **Sture Knutsson** Åtgärder erfordras
 Anmärkningar stomme
 fasad
 taktäckn.

Hus nr	Husets funktion	Grund m ²	Stomme m ²	Fasad m ²	Färg	Tak- täckn.	Byggn. år b, l, u	Kommentar
I	Boningshus	S	P/T	SLL	FR	ET	u 1931	Renoverad 1975-79
II	Uthus	S	RV	SR	OF	PL		
III								
IV								
V								
VI								
VII								
VIII								
IX								
X								

Situationsplan

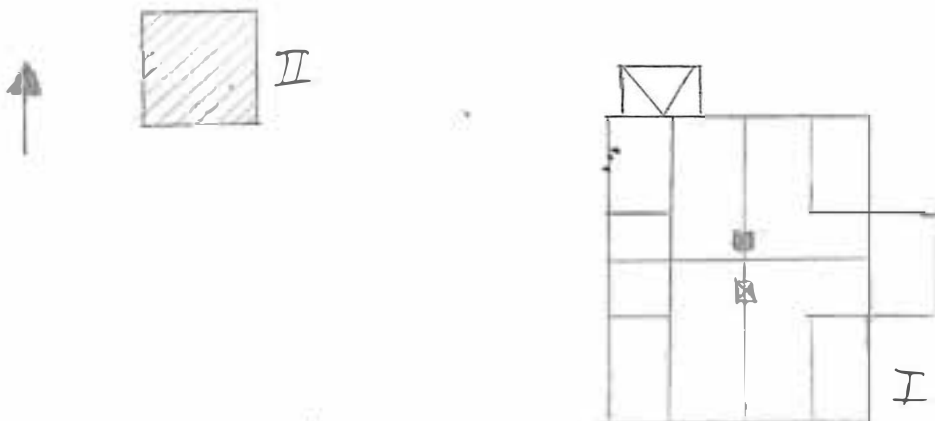

Ordnr KIL **Förskaling** Frykerud **Datum** 830706
Fastighet Gunnarsbytorp 1:33 **File nr** KIL 33 KIL 45
Gårdsvagn Nöj i Gåln **Karta** 11330
And. art. Jordbruksfastighet **Sign.** LK
Uppgiftsläsare Evert Park **Åtgärder** **erfordras**
Anteckningar **stomme**
..... **fasad**
..... **takdeck.**

Hus nr	Husets funktion	Grund	Stomme	Fasad	Färg	Tak-täckn.	Byggn. år b, l, u	Kommentar
I	Boningshus	S	T	SP	V	2T		Tillbyggt 1910
II	Lillstuga	S	T	SLL	FR	2T	u 1930	
III	Ladugårdslänga	S	TE/RV	TE/SB	FR	SP	ca 1920	
IV	Bod	S	RV	SLL	FR	SP		
V	Garage	BTG	RV	SLL	FR	SFP	u 1957	
VI								
VII								
VIII								
IX								
X								

Situationsplan

Situationsplan

Kils kommun
Frykeruds församling

Gunnarsbytorp 1:33

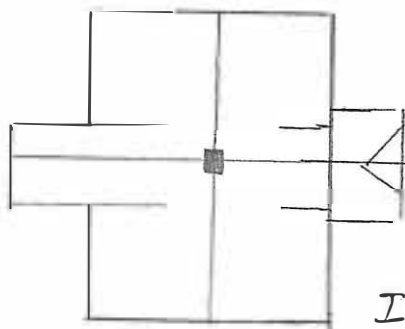
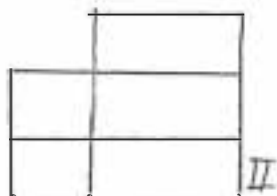
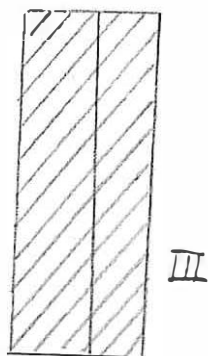
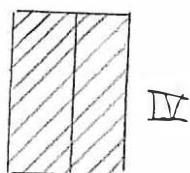

Ordningsnummer KIL **Ordningsnummer** Frykerud **Datum** 830706
Fastighet Gunnarsbytorp 1:34 **Film nr** KIL 34.KIL 45
Grundare **Karta** 11330
And. art. Skola **Sign.** LK
Uppgiftsläsare **Ägandes erfarenhet**
Anteckningar **Stomme**
..... **fasad**
..... **takdelen**

Hus nr	Husets funktion	Grund mtr	Stomme mtr	Fasad mtr	Färg	Tak-täckn.	Byggn. år b, l, u	Kommentar
I	Skola	S	T	SLL	FR	2T	u 1890	
II	Uthus	S	RV	SLL	FR	SP		
III								
IV								
V								
VI								
VII								
VIII								
IX								
X								

Situationsplan

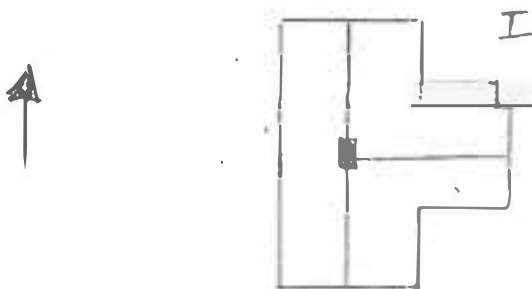

Kommun KIL **Församling** Frykerud- **Datum** 830706
Fastighet Gunnarsbytorp 1:35 **File nr** KIL 33 KIL 45
Gårdstamn **Karta** 11330
Anl. art. F d jordbruksfastighet **Sign.** LK
Uppgiftslämnare Sven Åke Park **Åtgärder erfordras**
Anteckningar Vackra målningar i taket "Salen" samt **Stomme**
..... fina kakelugnar **fasad**
..... **taktekn.**

Hus	Husets funktion	Grund- mtr	Sto- mma	Fasad mtr	Färg	Tak- tekn.	Byggn. år b, l, u	Kommentar
I	Boningshus	S	T	SLL	V	2T	u ca 1900	
II	Lillstuga	S	T	SLL	FR	2T		
III	Magasin	S	T	SLL	FR	SP		
IV								
V								
VI								
VII								
VIII								
IX								
X								

Situationsplan

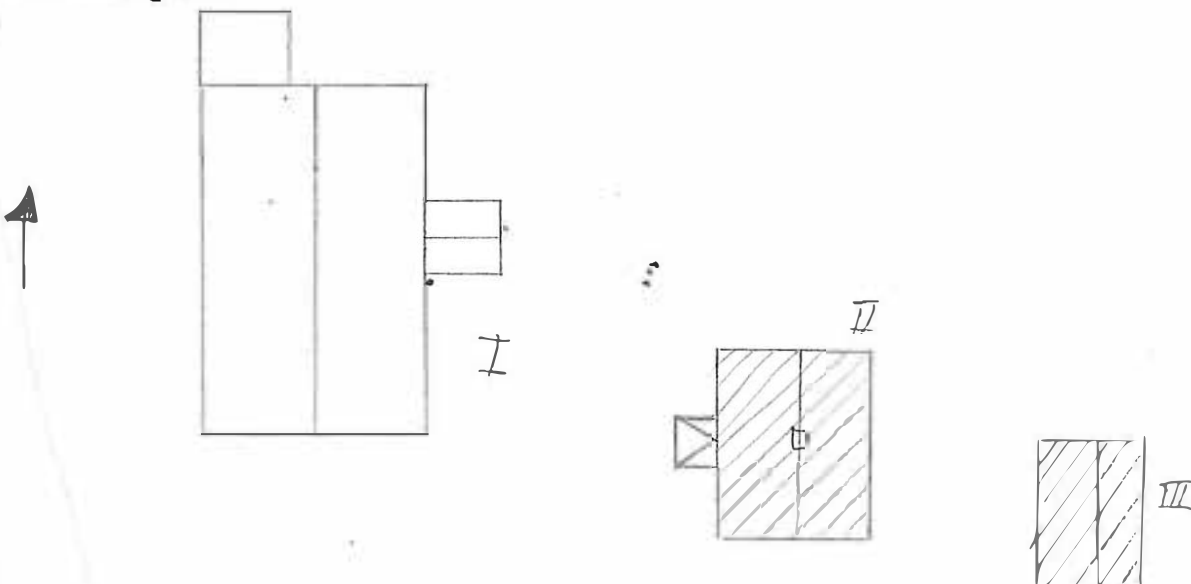

Kommun KIL **Församling** Frykerud **Datum** 830704
Fastighet Gårdsjö 1:18 **Film nr** KIL 32 KIL 55
Gårdstema **Karta** 11330
Anl. art. Jordbruksfastighet **Sign.** LK
Uppgiftsläsare **Åtgärder** erfordras
Anteckningar **stomme**
..... **fasad**
..... **taktäckn.**

Hus nr	Husets funktion	Grund mtr	Stomme	Fasad mtr	Färg	Taktäckn.	Byggn. år b, l, u	Kommentar
I	Boningshus	S	T	FJÄLL	G	ET	ca 1920	
II	Ladugårdslänga	S	TE/RV	TE/SB	FR	SFP		
III								
IV								
V								
VI								
VII								
VIII								
IX								
X								

Situationsplan

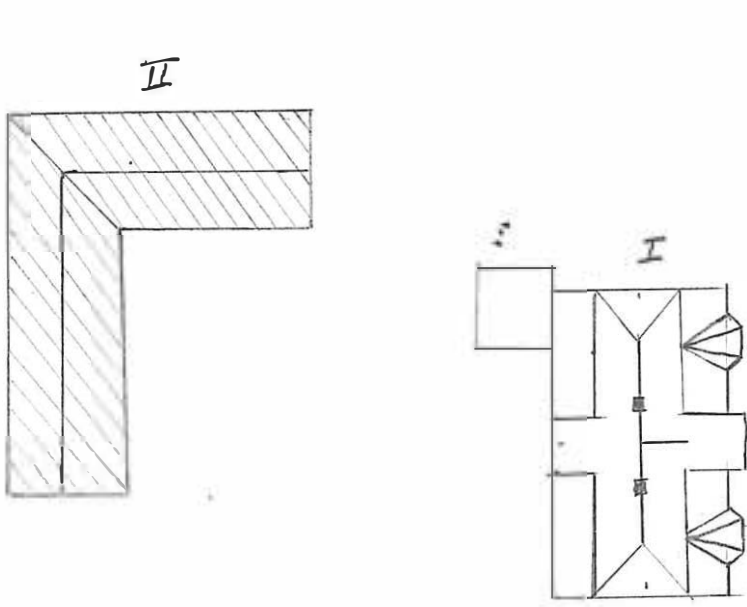

Kommun. Kil.....Församling. Frykerud..... Datum ..840426.....

Fastighet. Gönäs 1:17..... Film nr. Kil 104.....

Gårdsnamn..... Karta ..113 10.....

Anl. art F.D jordbruksfastighet..... Sign. L.K.....

Uppgiftslämnare Atgärder erfordras

Anteckningar stomme
 fasad
 taktäckn.

Hus nr	Husets funktion	Grund mtr	Stomme	Fasad mtr	Färg	Tak-täckn.	Byggn. år b, l, u	Kommentar
I	Boningshus	S	T	SLP	FR	2T	ca 1800	
II								
III								
IV								
V								
VII								
VIII								
IX								
X								

Situationsplan

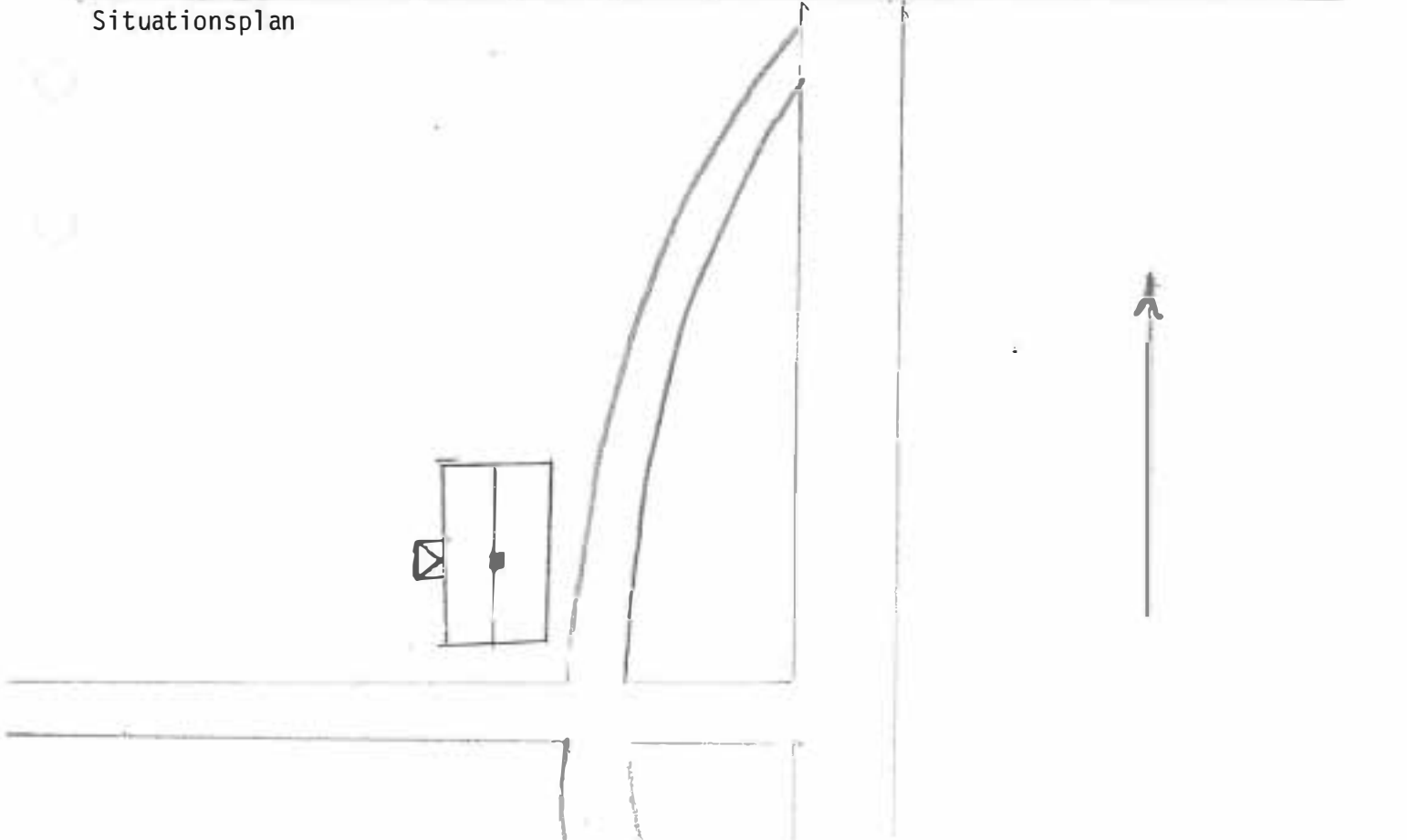

Kommun KIL Förhandling Frykerud Datum 830707
 Fastighet : Göpåsen 1:3 Filnr KIL 34 KIL 48
 Gårdstamn (Göpåsen Karta 11320
 Anl. art. Jordbruksfastighet Sign. LK
 Uppgiftsläsare Bengt Söderlund Åtgärder erfordras
 Anteckningar stomme
 fasad
 takteckn.

Hus nr	Husets funktion	Grund	Stomme	Fasad	Färg	Tak-teckn.	Byggn. år b, l, u	Kommentar
I	Boningshus	S	T	SLL	FR	1T	u ca 1750	Renoverad 1973
II	Boningshus	BTG	KS	RBV	BE	TP	u 1953	
III	Magasin	S	T	T	FR	1T	ca 1750	
IV	Ladugårdslänga	S	RV/KS	KS/SB	FR	SP	ca 1962	
V	Spannmålssilo	BTG	RV	STP	R	TP	1978	
VI	Garage	S	RV	SB	FR	SP		
VII								
VIII								
IX								
X								

Situationsplan

Situationsplan

Kils kommun
Frykeruds församling

Göpåsen 1:3

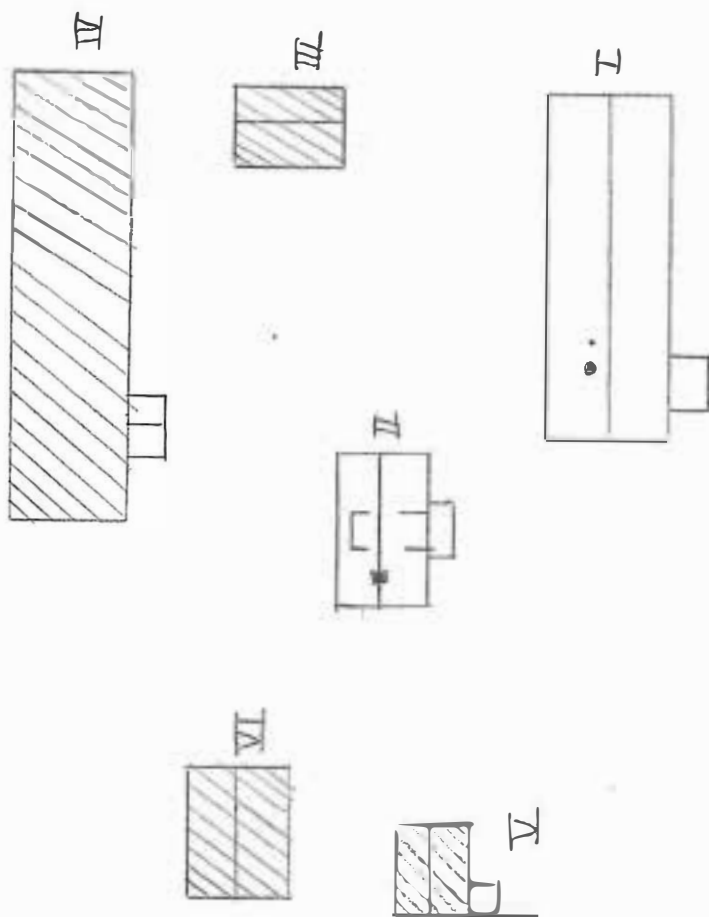

BYGGNAD SINVENTERING 1984

S-län

Kommun..... KILFörsamling..... Frykerud Datum

Fastighet..... Högvalta 1:1 Film nr..... KIL 100

Gårdsnamn..... Karta 11300

Anl. art Jordbruksfastighet Sign. LK

Uppgiftslämnare Femy Wängestam Åtgärder erfordras

Anteckningar Byggnad VI har en gång i tiden stomme
 varit fängelse fasad
 taktäckn.

Hus nr	Husets funktion	Grund mtr	Stomme	Fasad mtr	Färg	Taktäckn.	Byggn. år b, l, u	Kommentar
I	Mangårdsbyggnad	S	T	SLP	FR	2T	^u 1700-talet	Fönster bytta 1940
II	Flygel	BTG	T	SLP	BR	2T		
III	Bod	S	T/RV	SLP	FR	2T	^u 1935	
IV	Magasin	S	T	SLP	FR	2T	^u 1700-talet	Stolpbod
V	Ladugårdsbyggnad	S	RV/TE	SB/TE	FR	SP	^u 1919	
VI	Stolpbod	S	T	SLP/T	FR	2T		
VII	Bod	S	RV	SB	FR	2T	^u 1935	
VIII	Annex	S	T	SLP	G	SP	^u 1919	
IX	Bod	S	RV	SB	OF	SP		
X								

Situationsplan

IX

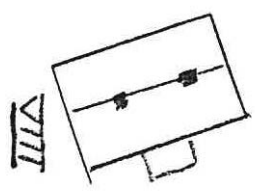

IV

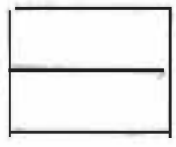

III



II

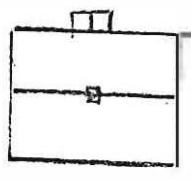

I

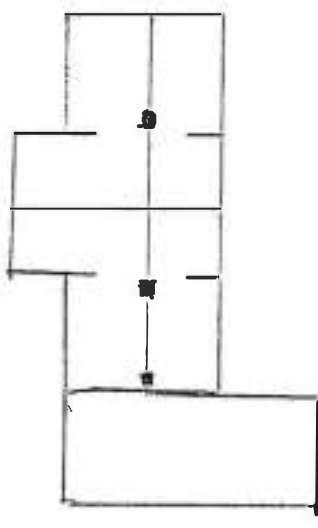

V

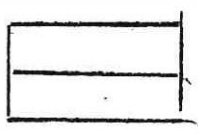

VI

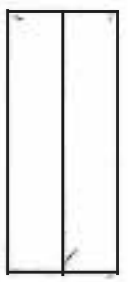

V

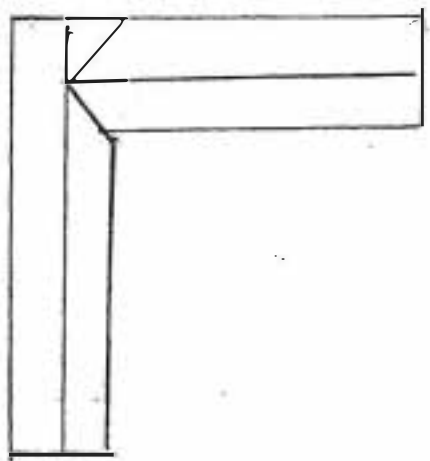

BYGGNADSINVENTERING 1984

S-län

Kommun..... KILFörsamling..... Frykerud Datum 8404
 Fastighet..... Högvalta 1:2 Film nr..... KIL 99
 Gårdsnamn..... Karta 11300
 Anl. art Bygdegård Sign. LK
 Uppgiftslämnare Atgärder erfodras
 Anteckningar stomme
 fasad
 taktäckn.

Hus nr	Husets funktion	Grund mtr	Stomme	Fasad mtr	Färg	Tak-täckn.	Byggn. år b, l, u	Kommentar
I	Bygdegård	BTG	T	SLP	G/BR	2T	^u 1925-1930	
II	Ekonomibyggnad	P	RV	SLP	G/BR	1T		
III								
IV								
V								
VII								
VIII								
IX								
X								

Situationsplan

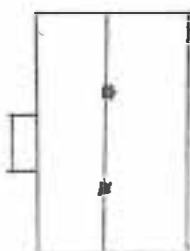
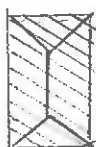

FOTBOLLSPLAN

BYGGNADSVINVENTERING 1984

S-län

Kommun.....KIL.....Församling.....Frykerud.....Datum8404.....

Fastighet.....Högvalta 1:4.....Film nr.....KIL 99.....

Gårdsnamn.....Lundegård.....Karta11300.....

Anl. artF.d. jordbruksfastighet.....Sign.LK.....

Uppgiftslämnare Gustav Eriksson Atgärder erfodras

AnteckningarFastigheten är numera avstyckad.....
 stomme
 fasad
 taktäckn.

Hus nr	Husets funktion	Grund mtr	Stomme	Fasad mtr	Färg	Taktäckn.	Byggn. år b, l, u	Kommentar
I	Mangårdsbyggnad	S	T	SLL	FR	2T	u 1911	
II								
III								
IV								
V								
VII								
VIII								
IX								
X								

Situationsplan

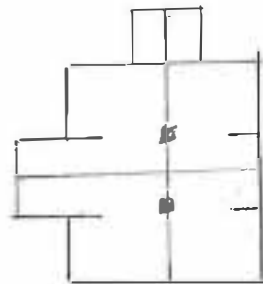

I

BYGGNAD SINVENTERING 1984

S-län

Kommun..... KILFörsamling..... Frykerud Datum 840417
 Fastighet..... Högvälta 1:14 Film nr..... KIL 99
 Gårdsnamn..... Karta 11300
 Anl. art Kvarn o såg Sign. LK
 Uppgiftslämnare Lars Åke Lövström Atgärder erfodras
 Anteckningar stomme
 fasad
 taktäckn.

Hus nr	Husets funktion	Grund mtr	Stomme	Fasad mtr	Färg	Taktäckn.	Byggn. år b, l, u	Kommentar
I	Kvarnbyggnad	BTG	RV	SLL	FR	SP	u 1936	
II	Sågbyggnad	P	RV	SB	FR	SFP	u 1936	
III	Förråd	S	RV	SB	FR	SFP	u 1936	
IV								
V								
VII								
VIII								
IX								
X								

Situationsplan

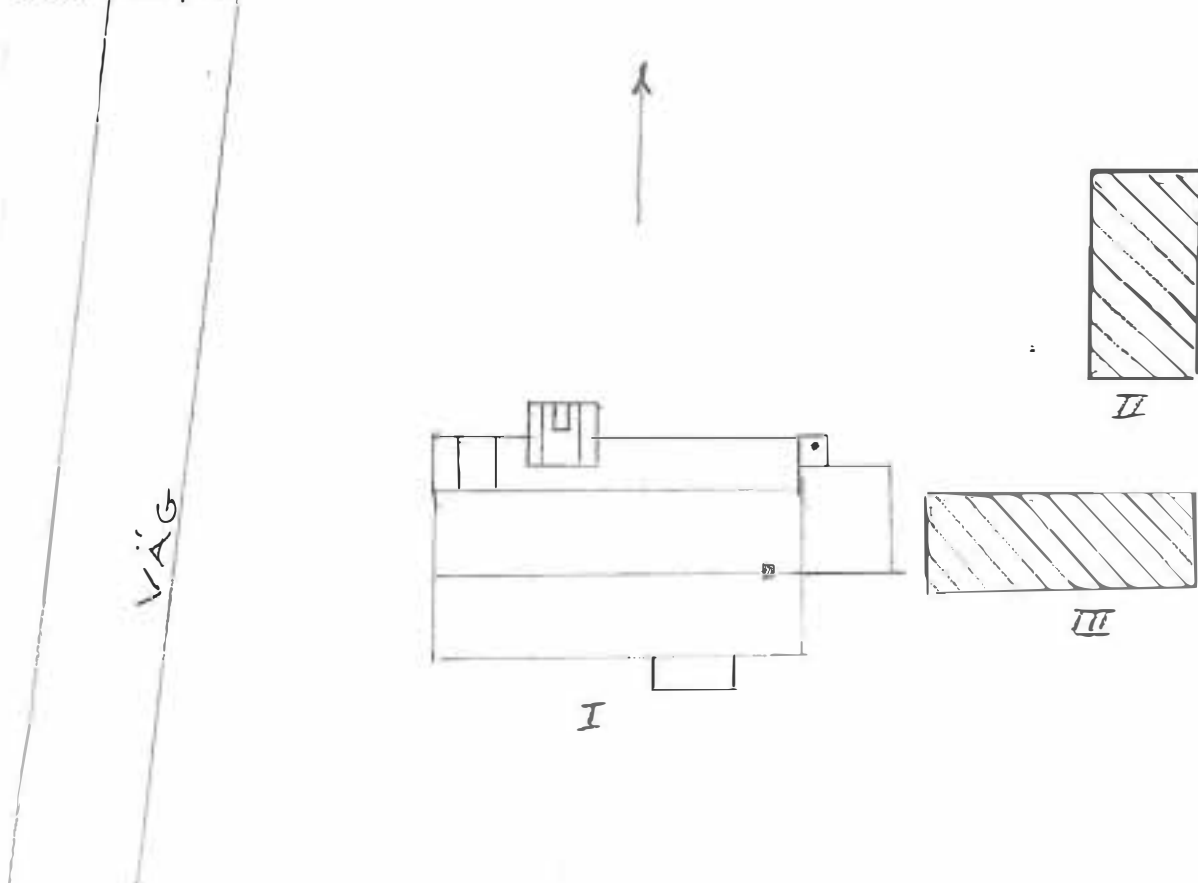

Kommun KIL **Församling** Frykerud **Datum** 830629
Fastighet Högåsen 1:9 **Film nr** KIL 29. KIL 44
Gårdstamn "Där Nole" **Karta** 11320
Anl. art. Jordbruksfastighet **Sign.** LK
Uppgiftslösare Henry Isaksson **Åtgärder** *erfordras*
Anteckningar **stomme**
..... **fasad**
..... **taktäckn.**

Hus nr	Husets funktion	Grund mtr	Stomme	Fasad mtr	Färg	Taktäckn.	Byggn. år b, l, u	Kommentar
I	Boningshus	S	T	SLP	FR	2T	u 1872	Tillbyggt 1931
II	Lillstuga	S	T	SLP	FR	2T		
III	Ladugårdslänga	S	TE/RV	TE/SB	FR	SP		Tillbyggt 1931
IV	Hönshus	S	TE	TE/SLP	FR	2T		
V								
VI								
VII								
VIII								
IX								
X								

Situationsplan

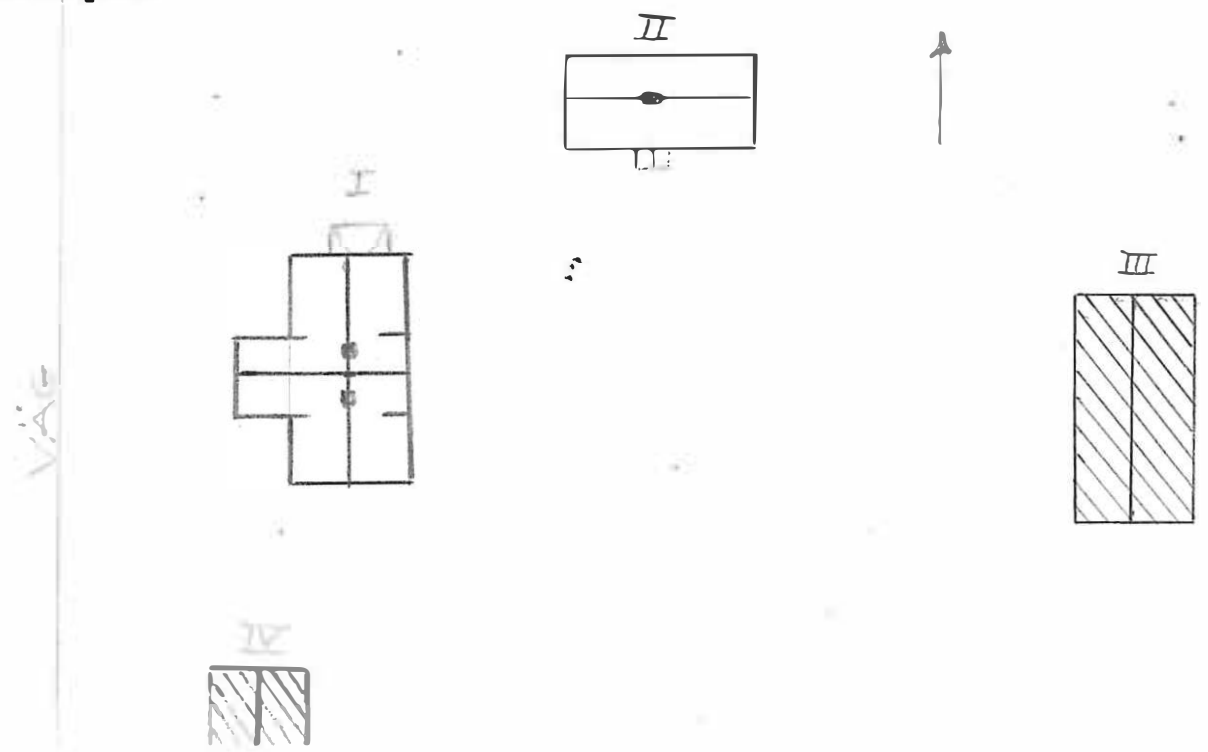

Kommun .. KIL Församling .. Frykerud .. Datum .. 830629 ..
 Fastighet .. Högåsen 1:13 File nr .. KIL 28 KIL 50 ..
 Gårdens Karta .. 11320 ..
 Anl. art. .. Jordbruksfastighet Sign. .. LK ..
 Lappgiftsläsare Åtgärder erfordras ..
 Anmärkningar stomme
 fasad
 taktäckn.

Hus nr	Husets funktion	Grund mtr	Stomme	Fasad mtr	Färg	Taktäckn.	Byggn. år b, l, u	Kommentar
I	Boningshus	KS	T	SLL	R	2T		
II	Ladugårdslänga	S	RV/T	SLL/SB	FR	SP		
III	Garage	S	RV	SLL/SB	FR	SP		
IV	Bod	S	RV	SLL	FR	SPÅN		
V								
VI								
VII								
VIII								
IX								
X								

Situationsplan

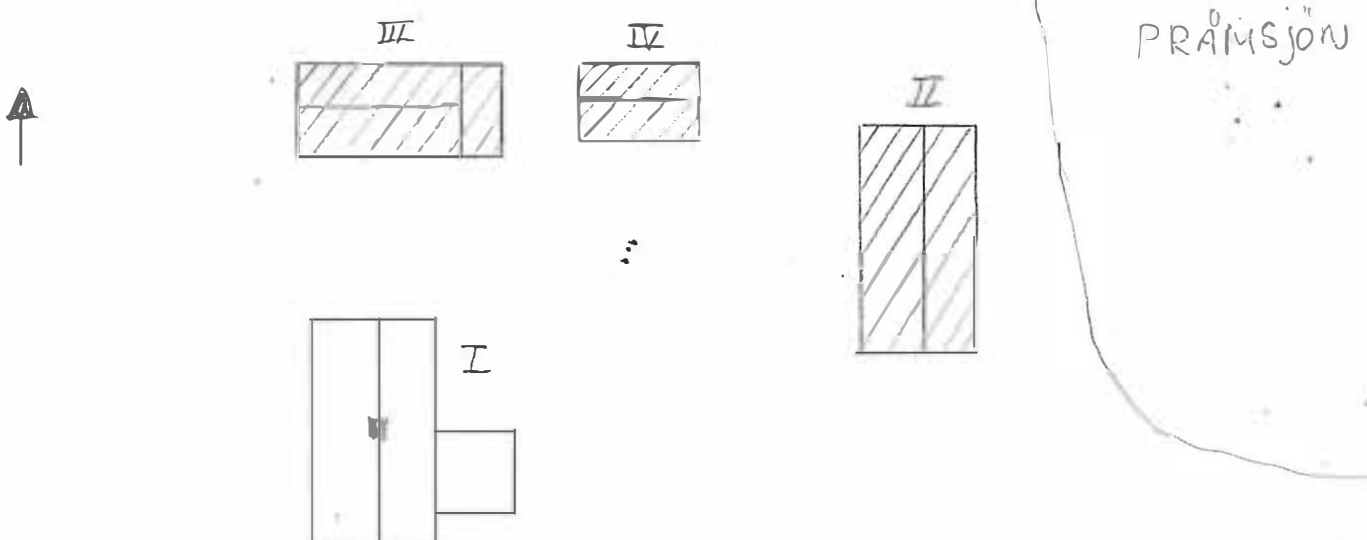

Kommun KIL Församling Frykerud Datum 830629
 Fastighet Högåsen 1:15 Film nr KIL 29 KIL 44
 Gårdstamn Karta 11320
 Anl. art. Missionshus Sign. LK
 Uppgiftsläsare Åtgärder erfordras
 Anteckningar stomme
 fasad
 takteckn.

Hus nr	Husets funktion	Grund mtr	Stomme	Fasad mtr	Färg	Takteckn.	Byggn. år b, l, u	Kommentar
I	Kapell	S	T	SLL	V	2T	b ca 1900	
II	Bod	S	RV	SLL	FR	2T		
III	Garage	S	RV	SB	FR	SFP		
IV								
V								
VI								
VII								
VIII								
IX								
X								

Situationsplan

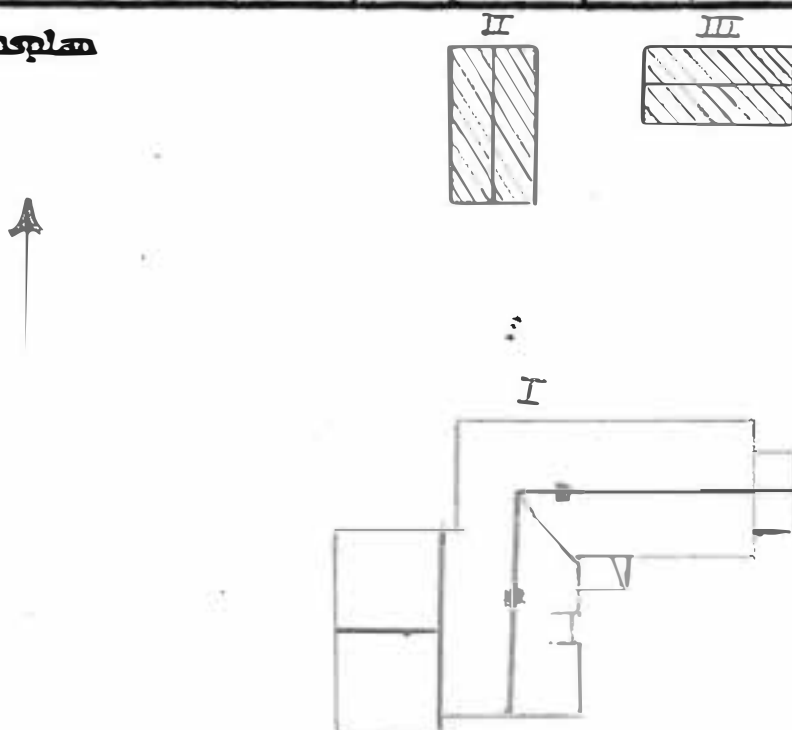

Kommun KIL **Försköning** Frykerud **Datum** 830629
Fastighet Högåsen 1:16 **Film nr** KIL 28 KIL 50
Grundstamn Slätta **Karta** 11320
Anl. art. Jordbruksfastighet **Sign.** LK
Uppgiftsläsare **Åtgärder erfordras**
Anteckningar Boningshuset fasadrenoverad samt 2 nya **stomme**
 fönster **fasad**
 **taktäckn.**

Hus nr	Husets funktion	Grund metr	Stomme	Fasad metr	Färg	Tak-täckn.	Byggn. år b, l, u	Kommentar
I	Boningshus	KS	T	SLL	FR	SP	u 1860	
II	Uthuslänga	S	TE/RV	TE/SB	FR	SP		
III	Förråd	KS	T	SLP	R	TP		
IV								
V								
VI								
VII								
VIII								
IX								
X								

Situationsplan

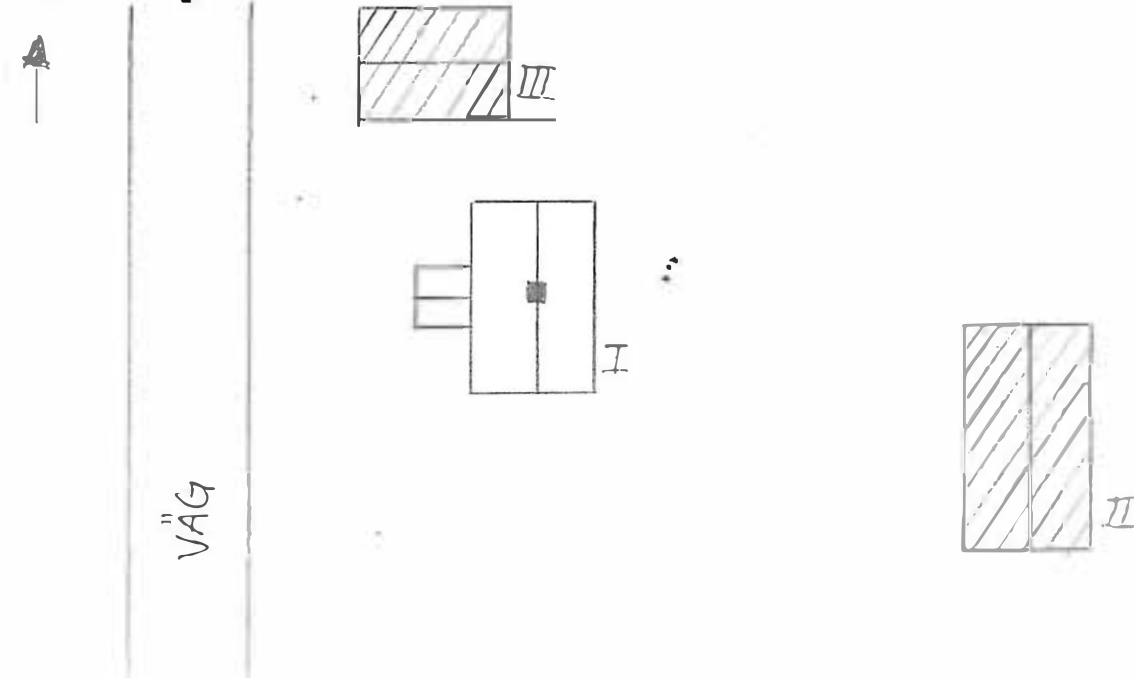

Kommun KIL Församling Frykerud Datum 830629
 Fastighet Högåsen 1:17 Filnr KIL 28 KIL 50
 Grundstam Karta 11320
 Anl. art. Jordbruksfastighet Sign. LK
 Uppgiftslösare Anna Nilsson Åtgärder erfordras
 Anmärkningar stomme
 fasad
 taktäckn.

Hus nr	Husets funktion	Grund mtr	Stomme	Fasad mtr	Färg	Taktäckn.	Byggn. år b, l, u	Kommentar
I	Boningshus	S	T	SLL	V	SP	u 1926	
II	Ladugårdslänga	S	S/RV	S/SB	FR	SP	u 1917-1921	
III	Lillstuga	S	T	FJÄLL	BR	SP	u 1925	Renoverad 1965
IV	Källare	S	S	S/SB	-	SP	u 1864	
V								
VI								
VII								
VIII								
IX								
X								

Situationsplan

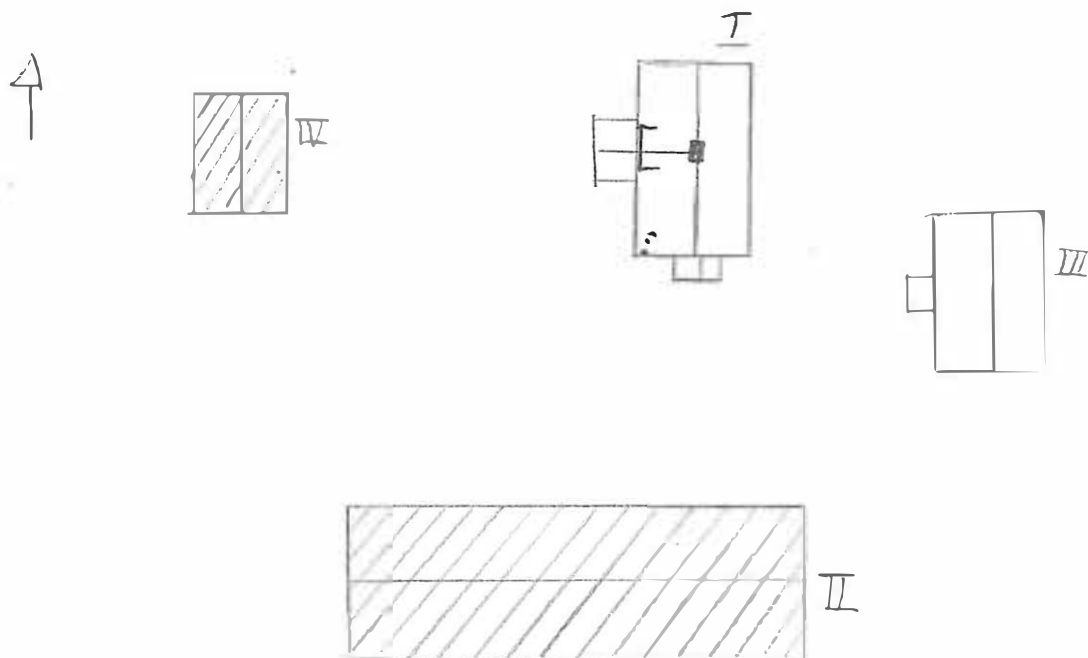

Kommun KIL **Församling** Frykerud **Datum** 830629

Fastighet Högåsen 1:18 **Film nr** KIL 28, KIL 50

Gårdstyp **Karta** 11320

Anl. art. Egna hem **Sign.** LK

Uppgiftsläsare Tommy Berntsson **Åtgärder** **erfordras**

Anmärkingar **stuga**
 **fasad**
 **taktäckn.**

Hus nr	Husets funktion	Grund [mtr]	Stomme	Fasad [mtr]	Färg	Taktäckn.	Byggn. år b, l, u	Kommentar
I	Boningshus	S	T	SLP	G	2BGT	u 1895-1905	Renoverad 1982-83
II	Uthus	PLING	RV	SLL	FR	SP		
III								
IV								
V								
VI								
VII								
VIII								
IX								
X								

Situationsplan

