

## BYGGNADS INVENTERING 1975

S-län

Kommun ..... Eda Södra ..... Församl. .... Eda ..... Datum ..... 27/8  
 Fastighet ..... By 1:18 III ..... Film nr ..... E 71, 72  
 Gårdsnamn ..... Nordstugan ..... Karta ..... 11271  
 Anl. art ..... Torp .....  
 Uppgiftslämnare .....  
 Litteratur .....  
 Anteckn. ....

Åtgärder erfordras  
 stomme .....  
 fasad .....  
 taktäckn. ....

Hus nr	Husets funktion	Byggmtr	Fasad mtr	Färg	Taktäckn.	Int. bes.	Byggnadsår	Kommentar
I	Bostad	T/B	SLL	FR	2T		B 1825-75	
II	Bod	T		FR	2T/ papp S		B 1875-1900	
III	Ladugård	Tg/T/B	slät/-/ SSP	V/-	stick/ PX		B 1800-50	tillbyggd 1890-1920 B
IV	Jordkällare	S			P(x)		1850-1900	
V								
VI								
VII								
VIII								
IX								
X								

Planskiss

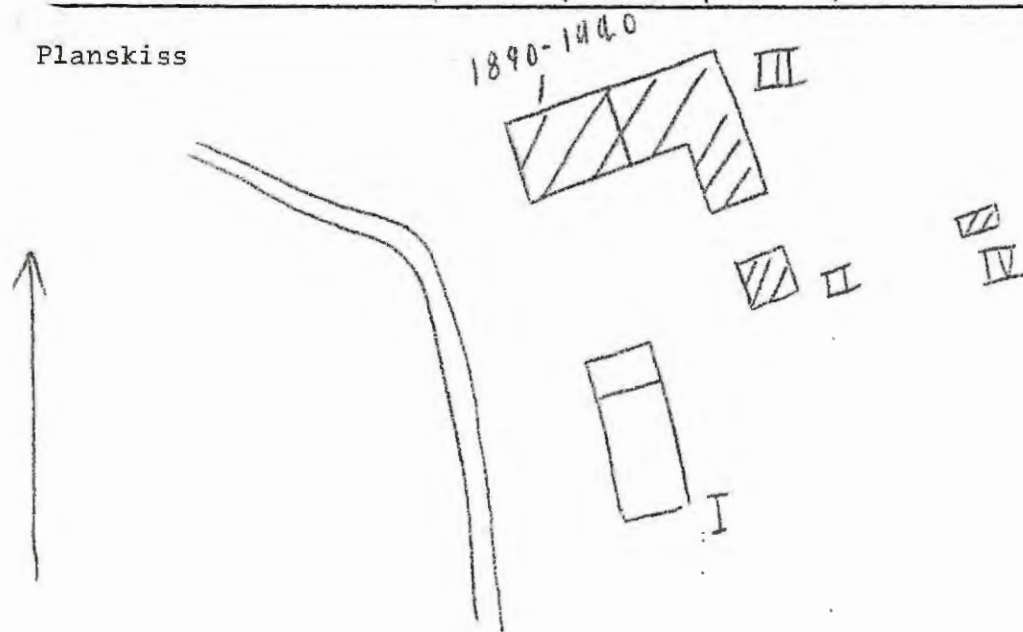

BYGGNADSINVENTERING 1975

EN  
S-län

Kommun Eda..... Församling Eda..... Datum 26.8.....  
 Fastighet Fjäll (s)..... Film nr E. 114.....  
 Gårdsnamn ..... Karta 11272.....  
 Anl. art Skola.....  
 Uppgiftslämnare ..... Åtgärder erfordras  
 Litteratur ..... stomme .....  
 Ritteckn. .... fasad .....  
 taktäckn. ....

Hus nr	Husets funktion	Byggmtr	Fasad mtr	Färg	Taktäckn.	Int. bes.	Byggnadsår	Kommentar
I	Skolhus	T	SLL	FR	2T		u 1924	Gamla skolan brann på 1920-t.
II	Uthus+skolrum	T/B	SLL	FR	2T		b 1920-40	
III	Jordkällare	S/Ks	---	---	Torv		b 1920-40	
IV								
V								
VI								
VII								
VIII								
IX								
X								

Planskiss

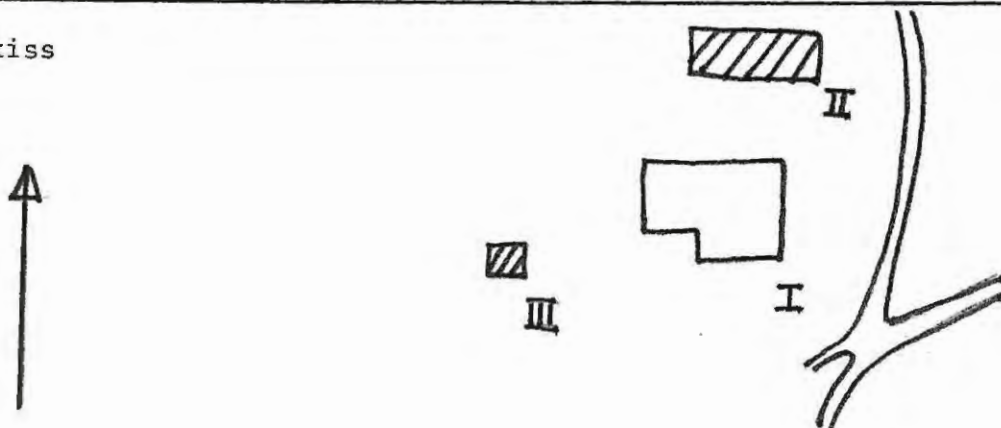

BYGGNADSINVENTERING 1975

EN  
S-län

Kommun ...Eda..... Församl. ...Eda..... Datum ..26.8.....  
 Fastighet ..F.1011.1:13..... Film nr ..F.115.....  
 Gårdsnamn ..Djuptorp..... Karta ..112721.....  
 Anl. art ...Bordgård.....  
 Uppgiftslämnare ..... Åtgärder erfordras  
 Litteratur ..... stomme .....  
 Anteckn. .... fasad .....  
 taktäckn. ....

Hus nr	Husets funktion	Byggmtr	Fasad mtr	Färg	Taktäckn.	Int. bes.	Byggnadsår	Kommentar
I	Boningshus	T	SLL	FR	2T		1850-1900	
II	Redskapsbod	T	SLL/-	FR	2T		1850-1900	d. slaktbo el. tvättstuga
III	Bod	T	SLP/-	FR	2T		u 1863	
IV	Itthuslängd	T	---	---	P(X)		b 1800-50	
V	Garage	B	SLL	FR	P(X)		b 1960-75	
VI	Bastuga	B/T	---	---	P(X)		b 1825-75	
VII	Badugård	Ta/B	V/slät/ FR	V/FR	P(X)		1970-73	
VIII	Lekstuga	B	SLL	FR	P(Gö)		1950-70	
IX	Pumphus	S	---	---	Torv		b 1960-75	
X	Jordkällare	KS	---	---	Torv		1930-50	
	Farstugan	B	SLL	FR	P(X)		1850-1900	Drivven fr I

Planskiss

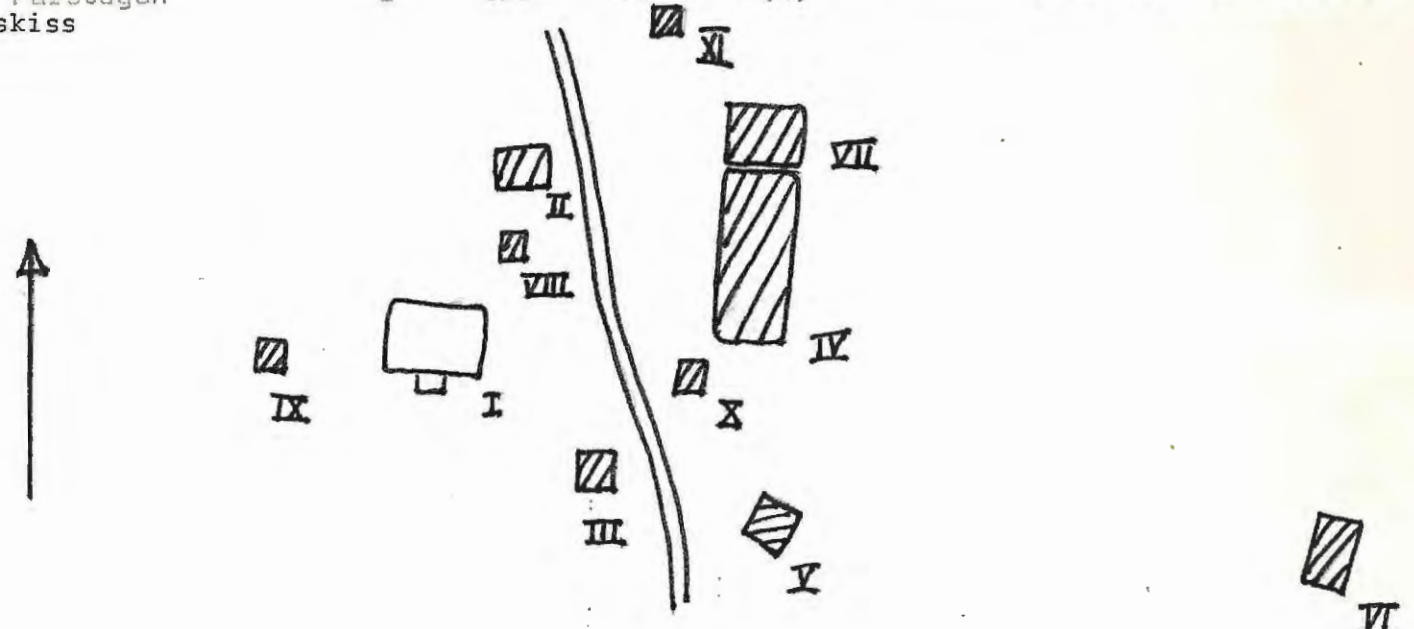

BYGGNADSVINVENTERING 1975

SM  
S-län

Kommun ... Eda ..... Församling ... Eda ..... Datum 27.8 .....  
 Fastighet . Fjäll 1:24 ..... Film nr E 119 .....  
 Gårdsnamn ..... Karta 11272 .....  
 Anl. art ... Torp .....  
 Uppgiftslämnare ..... Åtgärder erfordras  
 Litteratur ..... stomme .....  
 Ritteckn. .... fasad .....  
 taktäckn. ....

Hus nr	Husets funktion	Byggmtr	Fasad mtr	Färg	Taktäckn.	Int. bes.	Byggnadsår	Kommentar
I	Boningshus	T	SLL/-	FR	P(x)		1850-1900	
II	Bod	B	SLL	FR	Stick		1930-50	
III	Löge + ladugård	T/B	---	FR	P(x)		1920-40	
IV	Jordkällare	S/B	---	---	P(x)		1930-60	
V								
VI								
VII								
II								
IX								
X								

Planskiss

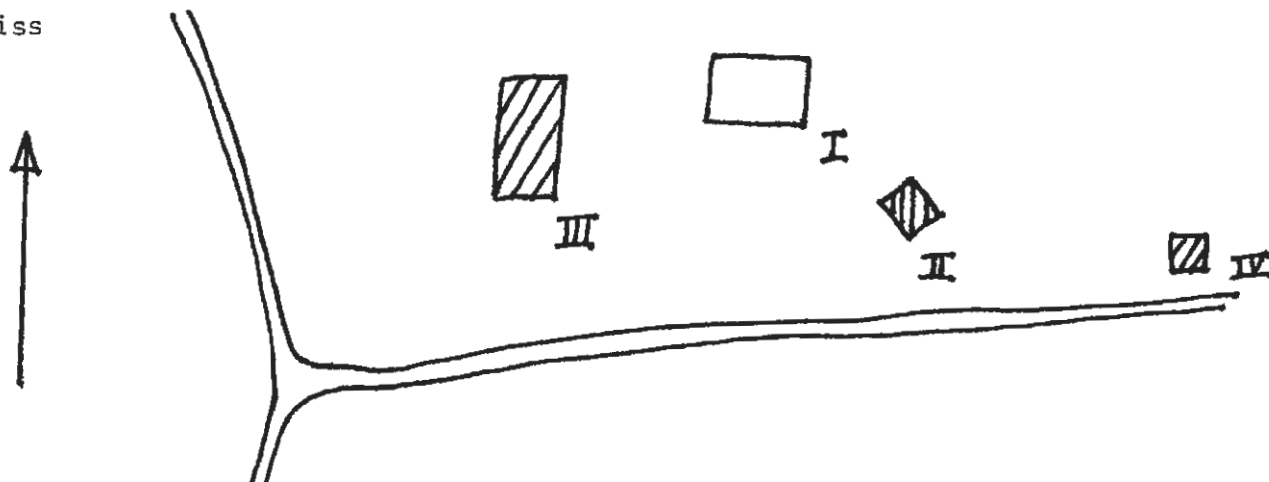

BYGGNADSVINVENTERING 1975

EN  
S-län

Kommun Eda ..... Församl. Eda ..... Datum 27/8 .....

Fastighet Fjäll 1:26 ..... Film nr E. 120 .....

Gårdsnamn Torpet ..... Karta 11272 .....

Anl. art F.d. bondgård .....

Uppgiftslämnare .....

Litteratur .....

Anteckn. ....

Åtgärder erfordras  
stomme .....  
fasad .....  
taktäckn. ....

Hus nr	Husets funktion	Byggmtr	Fasad mtr	Färg	Taktäckn.	Int. bes.	Byggnadsår	Kommentar
I	Boningshus	T	SLP/SLL SPS	OG/FR	P(x)		1850-1930	
II	Liljestuga	T	SLL	FR	P(x)		1890-1920	
III	Ladugård	Tg/B	Slät/--	FR/V	P(M)		1910-30	
IV	God	D	---	FR(x)	stick		1910-30	Förfallen
V								
VI								
VII								
VIII								
IX								
X								

Planskiss

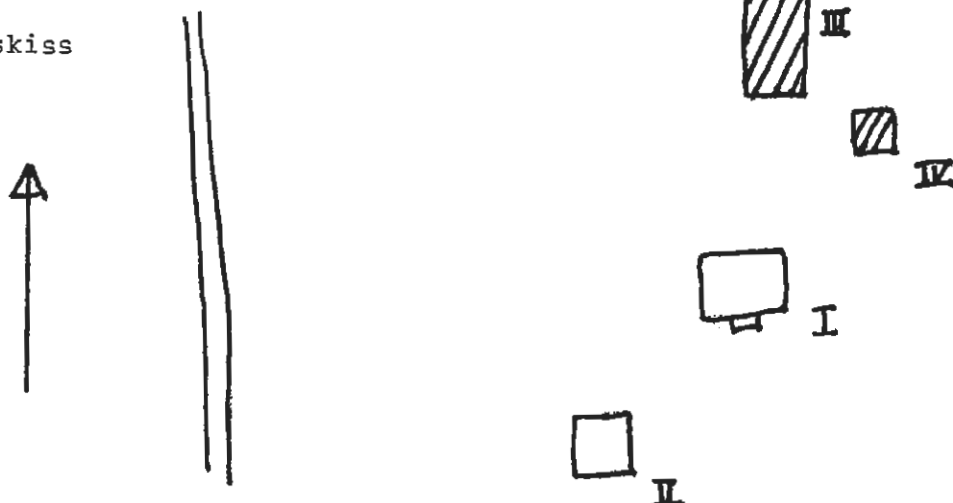

BYGGNADSINVENTERING 1975

FN  
S-län

Kommun .. Eda ..... Församl. .. Eda ..... Datum .. 26.8 .....  
 Fastighet .. Fjäll 1:33 ..... Film nr E. 114 .....  
 Gårdsnamn .. Lågstuga ..... Karta .. 11282 .....  
 Anl. art .. F.d. torp (används nu som höllada) .....  
 Öppgiftslämnare ..... Åtgärder erfordras .....  
 Litteratur ..... stomme .....  
 Anmärkn. .... fasad .....  
 .... taktäckn. ....

Hus nr	Husets funktion	Bygg- mtr	Fasad mtr	Färg	Tak- täckn.	Int. bes.	Byggnads- år	Kommentar
I	Boningshus	T	SLP	-/FR	P(x)		b 1850-1900	
II								
III								
IV								
V								
VI								
VII								
VIII								
IX								
X								

Planskiss



Eda

Eda

BYGGNADSVINVENTERING 1975

2.9

S-län

E 162

Fjäll 1:44

Sydstuga + Nordstugan

11282

Kommun ..... Församl. .... Datum .....

F.d. bondgård

Fastighet ..... Film nr .....

Gårdsnamn ..... Karta .....

Anl. art .....

Oppgiftslämnare ..... Åtgärder erfordras

Litteratur ..... stomme .....

Anteckn. .... fasad .....

..... taktäckn. ....

Hus nr	Boningshus Husets funktion Boningshus	Bygg- mtr SL	Fasad mtr	Färg OG	Tak- täckn.	Int. bes.	Byggnads- år 1922	Kommentar
I	Stolpbod	T	SLP	FR(X)	2T		1825-75	
II	Ladugård	T/B	---	FR	P(X)		1890-1930	
III	Loge	T/B	---	FR(X)	P(X)		1910-30	
IV	Bod	B	---	FR	2T		1910-30	
V	Jordkällare	S	---	---	P(X)		1910-30	
VI	Loge-uthus	T/B	SLP/2	FR	P(X)		1933-34	
VII								
VIII								
IX								
X								

Planskiss

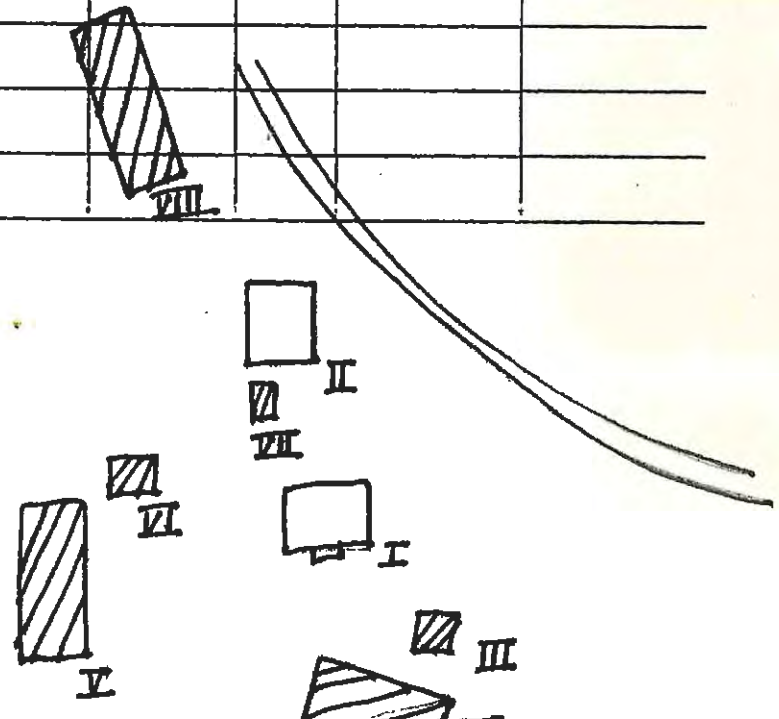

Kommun ..... Församl. .... Datum .....

Fastighet ..... Film nr .....

Gårdsnamn ..... Karta .....  
 Eda Eda 2.9

Anl. art .....  
 Fjäll 1:50

Uppgiftslämnare ..... Åtgärder <sup>E 163</sup> erfordras  
 11282

Litteratur ..... stomme .....

Anteckn: ..... F.d. bondgård fasad .....

taktäckn. ....

Hus nr	Husets funktion	Byggmtr	Facad mtr	Färg	Taktäckn.	Int. bes.	Byggnadsår	Kommentar
I								
II								
III								
IV	Boningshus	T	SLL	FR	2T		1850-1900	
V	Lillstuga	T	SLL	FR	1T		1910-30	
VI	Stolpbod	T/B	---	FR	Stick		1850-1900	
VII	Bod XB	B	SLL	FR	Br.		1910-30	
VIII	Loge	B/T Tg/B/T	---	FR	Br.		1910-30	
IX	Ladugård, loge	Sprie	---	FR, GR	Br.		1890-1910	
X	Garage	T/T	---	FR	Br.		1920-50	

Planskiss

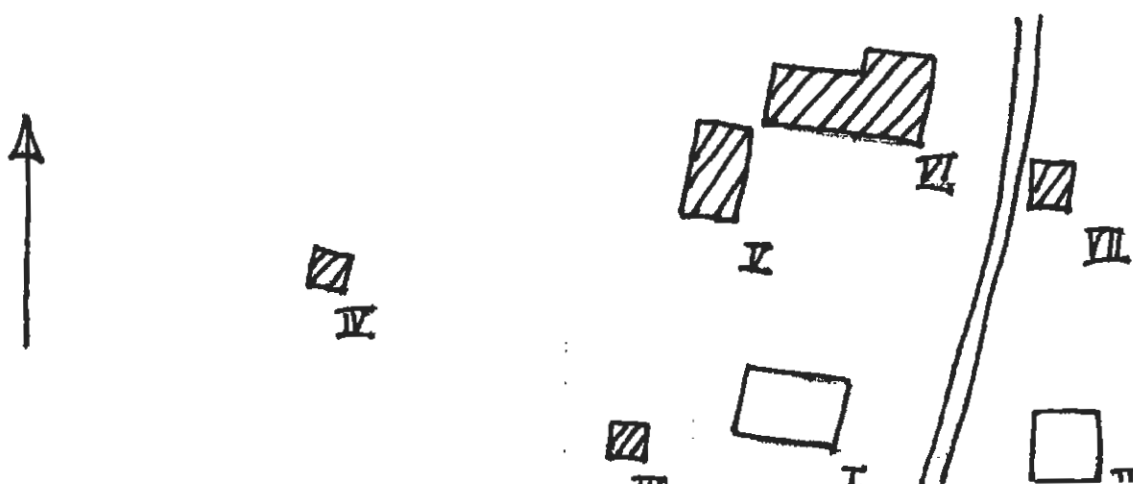

BYGGNADSVINVENTERING 1975

S-län EN

Kommun Eda ..... Församl. Eda ..... Datum 13/9 .....

Fastighet Fjell 1:67 ..... Film nr E 188 .....

Gårdsnamn ..... Karta 112 72 .....

Anl. art mindre jordbruk .....

Uppgiftslämnare ..... Åtgärder erfordras

litteratur ..... stomme .....

Anteckn. .... fasad .....

..... taktäckn. ....

Hus nr	Husets funktion	Byggmtr	Fasad mtr	Färg	Taktäckn.	Int. bes.	Byggnadsår	Kommentar
I	Boningshus	T	SLI	OV	F(R)		b 1890-1910	
II	stolpboä	T	---	FR	1T		b 1825-75	
III	lillstuga	T	SLF	FR	F(x)		b 1875-1900	
IV	loge+ladugård	Tg/B	---	-/FR	Et		b 1940-50	
V	pumphus	KS	---	---	torv		b 1940-50	
VI								
II								
VIII								
IX								
X								

Planskiss

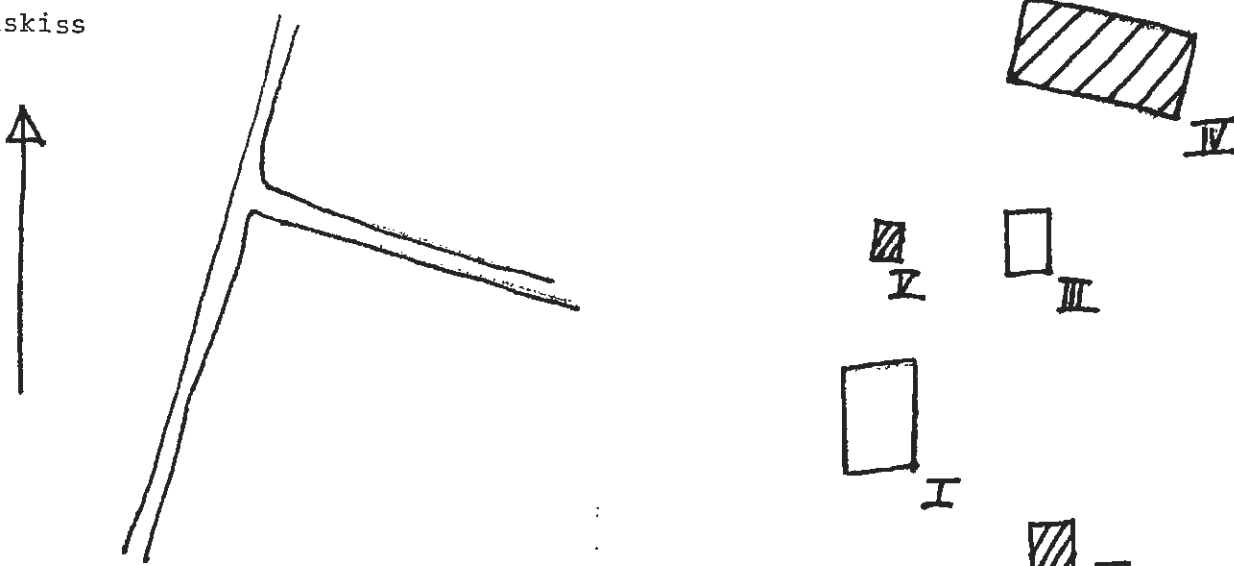

BYGGNADSVINVENTERING 1975

EH  
S-län

Kommun .. Eda ..... Församl. .... Eda ..... Datum .. 26.8 .....  
 Fastighet .... F. 111 1:75 ..... Film nr E. 116 .....  
 Gårdsnamn .. Nytomten ..... Karta ..... 11282 .....  
 Anl. art .. Torp (sommarstuga)? .....  
 Uppgiftslämnare ..... Åtgärder erfordras .....  
 Litteratur ..... stomme .....  
 Anteckn. .... fasad .....  
 .... taktäckn. ....

Hus nr	Husets funktion	Bygg- mtr	Fasad mtr	Färg	Tak- täckn.	Int. bes.	Byggnads- år	Kommentar
I	Boningshus	T	SLP	FR	P(X)		b 1825-75	Tillbyggd
II	Loge	B/T	SSP/	FR	P(X)		b 1850-1900	
III	Stolpbod	T	--/SSP	FR	P(X)		b 1825-75	
IV								
V								
VI								
VII								
VIII								
IX								
X								

Planskiss

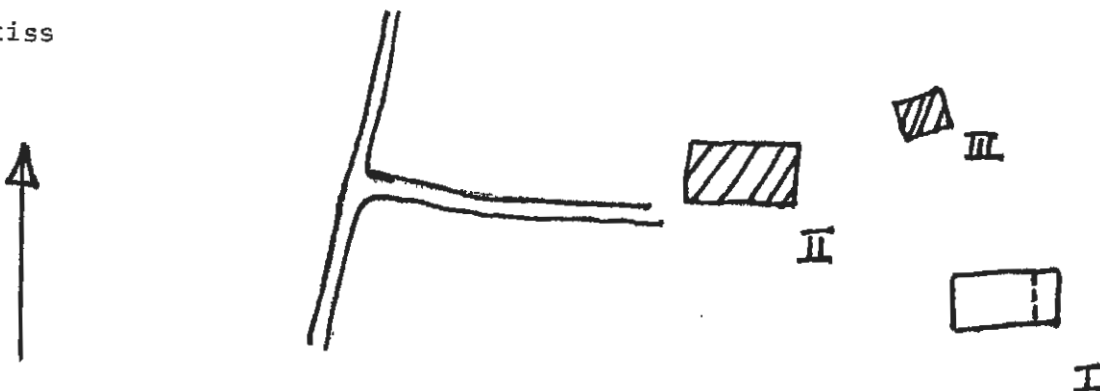

BYGGNADSINVENTERING 1975

Ed  
S-län

Kommun . . . Eda . . . . . Församling . . . Eda . . . . . Datum . . . 27/8 . . . . .  
 Fastighet . . . Fjäll 1:77 . . . . . Film nr . . . E 119 . . . . .  
 Gårdsnamn . . . Timmeråsen . . . . . Karta . . . 11282 . . . . .  
 Anl. art . . . Bondgård . . . . .  
 Öppgiftslämnare . . . . . Åtgärder erfordras  
 Litteratur . . . . . stomme . . . . .  
 Anmärkn. . . . . fasad . . . . .  
 . . . . . taktäckn. . . . .

Hus nr	Husets funktion	Byggmtr	Fasad mtr	Färg	Taktäckn.	Int. bes.	Byggnadsår	Kommentar
I	Boningshus	T	SLP	FR	2T		1880-1910	
II	Stolpbod	T	---	---	2T		1875-1900	
III	Ladugård +loge	Tg/B	---	--/FR	P(x)/2T		1910-40	
IV	Jordkällare+bod	S/B	-/SLP	-/FR	P(x)		1890-1920	
V								
VI								
VII								
VIII								
IX								
X								

Planskiss

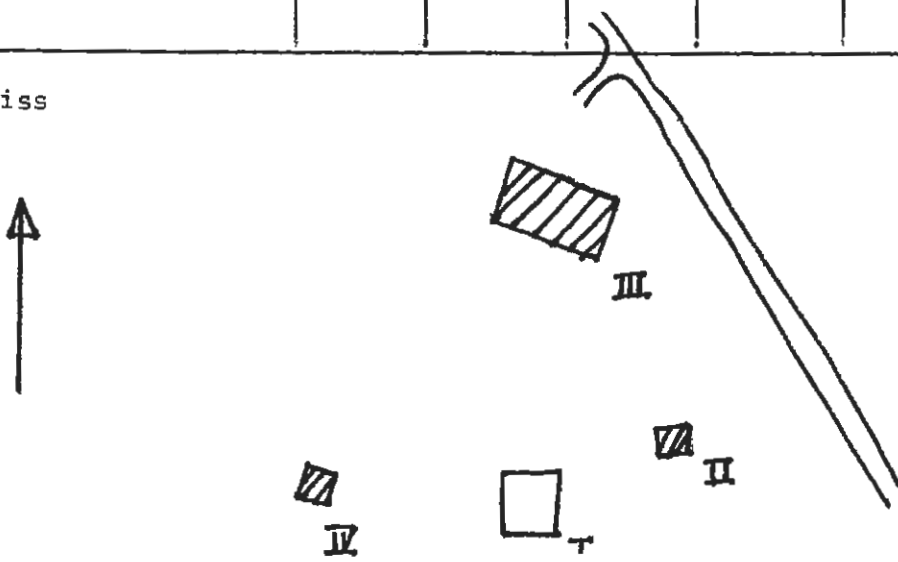

Eda

Eda

27.8

BYGGNADSINVENTERING 1975

Fjäll 1:81

S-län  
E118,119

Fridhem

11272

Kommun ..... Bondgård (fd) ..... Församl. .... Datum .....

Fastighet ..... Film nr .....

Gårdsnamn ..... Karta .....

Anl. art .....

Oppgiftslämnare ..... Åtgärder erfordras

Litteratur ..... stomme .....

Anteckn. .... fasad .....

..... taktäckn. ....

Hus nr	Husets funktion Boningshus	Bygg- mtr	Fasad S/S mtr	Färg O(G)	Tak- Sk- täckn.	Int. bes.	Byggnads- år 1904 z	Kommentar inunder
I	Lillstuga	T	SLL	O(G)	P(X)		b 1920-30	
II	Västhusbod	I	---	FR	SK		b 1900-05	
III	Ladugården	g/I/B	Spritt/-	V/FR	P(x)		b 1900-10	
IV	Loge	B	---	FR	P(x)		b 1900-20	
V								
VI								
VII								
VIII								
IX								
X								

Planskiss

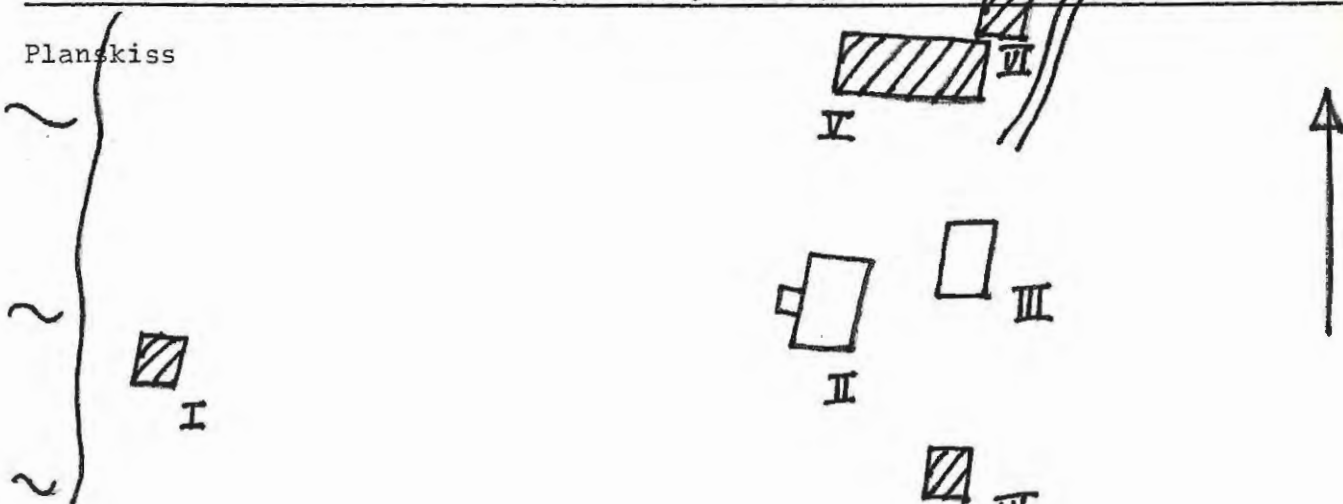

BYGGNADSVINVENTERING 1975

S-län

Kommun ..... Församling ..... Datum .....  
 Eda ..... Eda ..... 21/8  
 Fastighet ..... Film nr .....  
 Fjäll 1:86 ..... E 86, 87  
 Gårdsnamn ..... Karta .....  
 Holmen ..... 11281  
 Anl. art .....  
 fd bondgård, sommarstuga  
 Uppgiftslämnare ..... Åtgärder erfordras  
 Litteratur ..... stomme .....  
 Anteckn. .... fasad .....  
 taktäckn. ....

Hus nr	Husets funktion	Byggmtr	Fasad mtr	Färg	Taktäckn.	Int. bes.	Byggnadsår	Kommentar
I								
II	Boningshus	T	SLL/SLP	FR	SK		B 1830-80	
III	Lillstuga	T	SLL/SPS	FR	P(Grå) Et		B 1860-1910	
IV	Ladugård, loge	T/B/Tg	SSP	FR/R	P(Grå),		B 1860-1890	
V	Garage	B	SLL	FR	P(Grå)		B 1890-1920	
VI	Stolpbod	T/B	SLP	FR	P(Grå)		B 1830-80	
VII	Svinhus, Brygghus	Tg/B	SSP	R/FR	P(Grå)		B 1860-1910	
VIII	Lekstuga	B	SLL	FR	stick		B 1890-1920	
IX	Källarstuga	S/B	/SSP	/FR	stick		B 1860-1910	
X	Källare	S			B(Grå)		B 1860-1910	

Planskiss

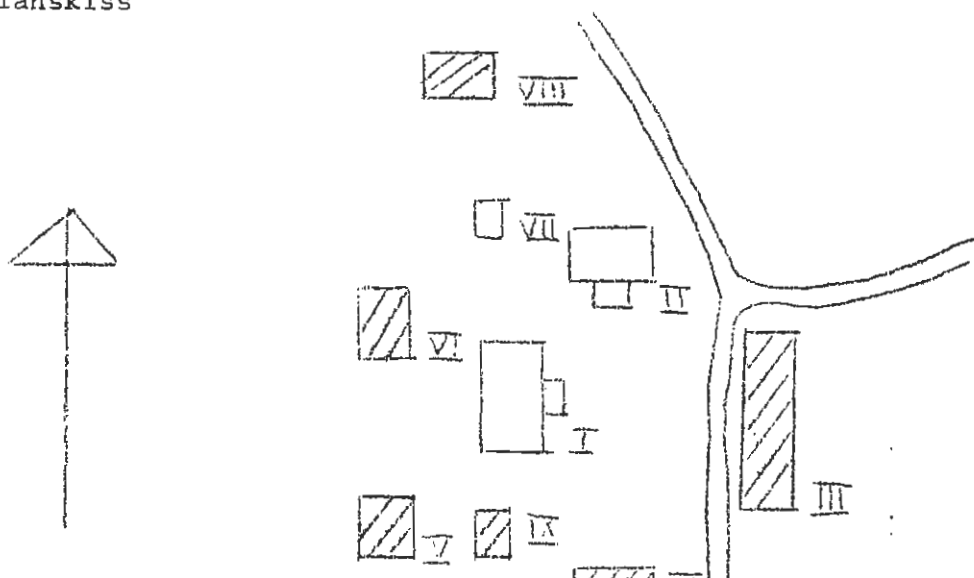

## BYGGNAD SINVENTERING 1975

S-län

Kommun ..... Eda ..... Församl. .... Eda ..... Datum ..... 25/8  
 Fastighet ..... Fjäll 1:88 ..... Film nr ..... E 113  
 Gårdsnamn ..... Bondgård ..... Karta ..... 11282  
 Anl. art .....  
 Uppgiftslämnare ..... Åtgärder erfordras  
 Litteratur ..... stomme .....  
 Anteckn. .... fasad .....  
 taktäckn. ....

Hus nr	Husets funktion	Bygg- mtr	Fasad mtr	Färg	Tak- täckn.	Int. bes.	Byggnads- år	Kommentar
I	Boningshus	T	SLL	FR	2T		1890-1930	
II	Bod	B	SLL	-/FR	P(x)		1910-50	
III	Ladugård	Tg/B	slät/-	V/FR	stick/P(x)		1910-40	
IV								
V								
VI								
VII								
VIII								
IX								
X								

Planskiss

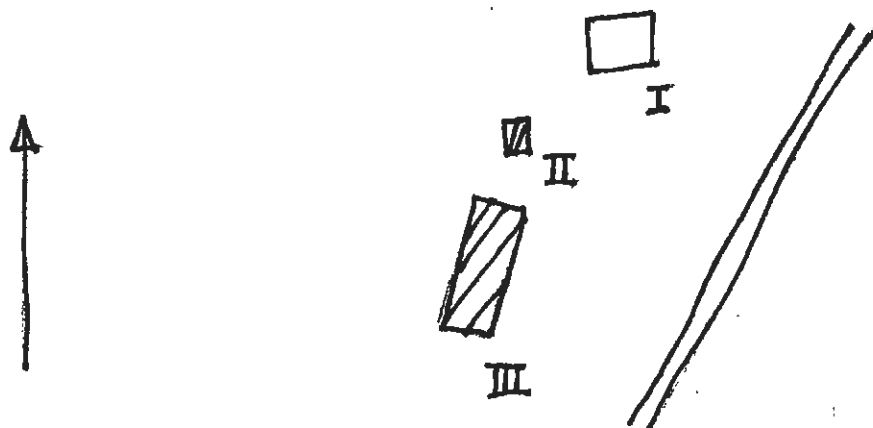

BYGGNADSINVENTERING 1975

S-län

Kommun ..... Eda ..... Församl. .... Eda ..... Datum .. 28. 27/8 .....

Fastighet .. Fjöll 1:09 ..... Film nr .. F. 120 .....

Gårdsnamn ..... Karta .. 11272 .....

Anl. art .. Bondgård .....

Oppgiftslämnare .....

Litteratur .....

Anteckn. ....

Åtgärder erfordras  
 stomme .....  
 fasad .....  
 taktäckn. ....

Hus nr	Husets funktion	Bygg- mtr	Fasad mtr	Färg	Tak- täckn.	Int. bes.	Byggnads- år	Kommentar
I	Boningshus	T	SLL	ØV	2T		u 1936	
II	Ladugård+loge	Tg/B	Slät/ -	V/FR	P(x)		u 1920-30	
III	Garage	B	SLL	FR	P(x)		1930-60	
IV	Bed	T	SLL	FR	P(x)		1910-30	
V	Lillstuga	T	SLL	ØV	P(GU)		1910-30	
VI	Bordkällare	T	---	---	P(x)		1910-30	
VII								
VIII								
IX								
X								

Planskiss

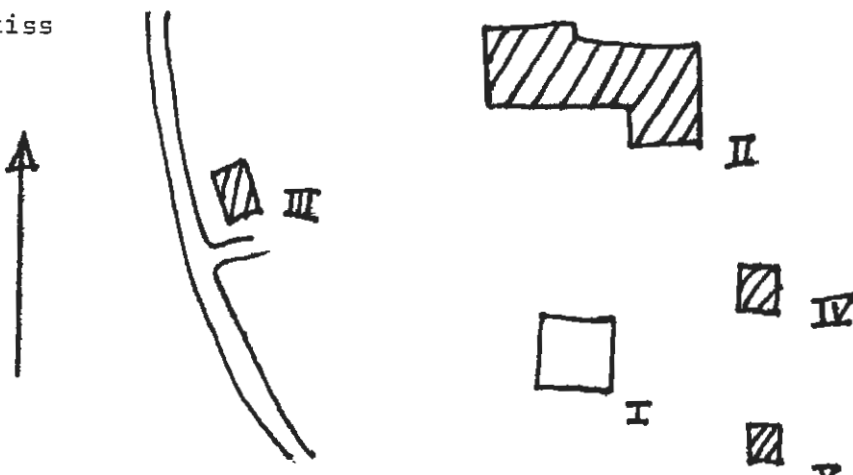

Kommun ..... Eda ..... Församl. .... Eda ..... Datum ..... 26/8 .....  
 Fastighet ..... Fjäll 1:110 ..... Film nr ..... E 70 .....  
 Gårdsnamn ..... Lyckorna ..... Karta ..... 11271 .....  
 Anl. art ..... Bondgård .....  
 Uppgiftslämnare .....  
 Litteratur .....  
 Anteckn. ....

Åtgärder erfordras  
 stomme .....  
 fasad .....  
 taktäckn. ....

Hus nr	Husets funktion	Byggmtr	Fasad mtr	Färg	Taktäckn.	Int. bes.	Byggnadsår	Kommentar
I	Gostad	T	SLL	FR	2T		B 1825-75	
II	Stolpbod	T/B	-/SSP	FR	2T		B 1875-1900	
III	Ladugård	Btg/B	slät/ SSP	V/FR	2T		B 1940-50	
IV	Vagnsskjul	T/B	-/SSP	FR	2T		B 1825-75	
V	Skjul	B	SSP	FR	stick		B 1900-30	
VI								
VII								
VIII								
IX								
X								

Planskiss

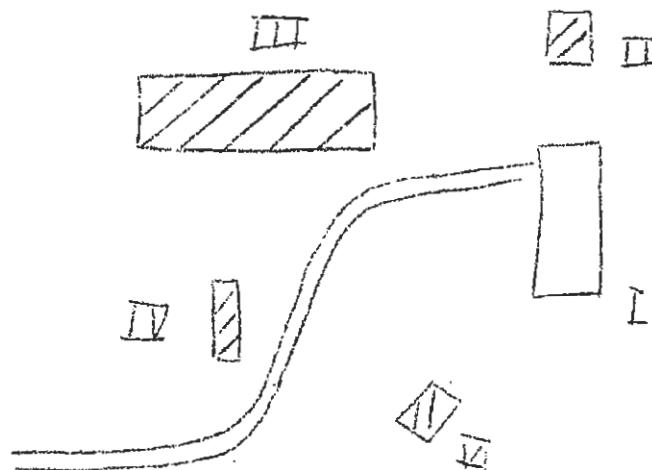

BYGGNADSVINVENTERING 1975

S-län RH

Kommun Eda ..... Forsaml. Eda ..... Datum 26/8 .....

Fastighet Fjäll I:115 ..... Film nr E 69 .....

Gårdsnamn ..... Karta 112 72 .....

Anl. art bondgård/sommarbostad .....

Uppgiftslämnare ..... Åtgärder erfordras

Litteratur ..... stomme .....

Anteckn. .... fasad .....

..... taktäckn. ....

Hus nr	Husets funktion	Byggmtr	Fasad mtr	Färg	Taktäckn.	Int. bes.	Byggnadsår	Kommentar
I	Bostad	T	SLP	FR	P(x)	b	1775-1825	
II	ladugård	T	---	FR	---	b	1775-1825	delvis riven
III	loge/vedbod	T/B	---	FR	P(x)	b	1775-1825	tillbyggd 1890-1910
IV	stolpbod	T/B	-/SLP	FR	P(x)	b	1800-50	
V	källarbod	T	-/SSP	FR	stick	b	1800-50	
VI	stolpbod	T	---	X	P(x)	b	1800-50	
VII								
VIII								
IX								
X								

Planskiss

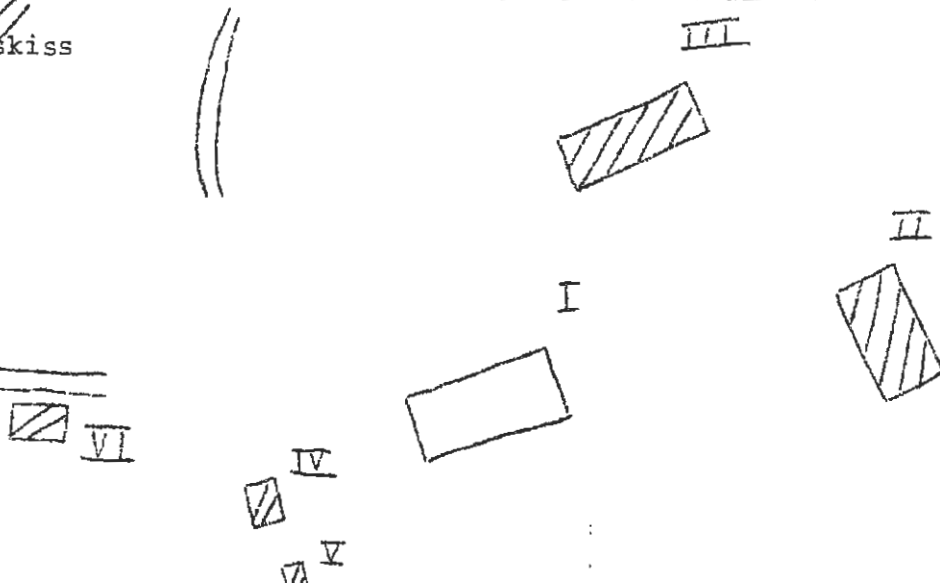

## BYGGNADSVINVENTERING 1975

S-län

Kommun ..... Eda ..... Församl. .... Eda ..... Datum ..... 25/8 .....

Fastighet ..... Fjäll 1:130 ..... Film nr ..... E 113 .....

Gårdsnamn ..... Karta ..... 11272 .....

Anl. art ..... Kapell .....

Uppgiftslämnare ..... Åtgärder erfordras .....

Litteratur ..... stomme ..... .....

Anteckn. .... fasad ..... .....

..... taktäckn. .... .....

Hus nr	Husets funktion	Byggmtr	Fasad mtr	Färg	Taktäckn.	Int. bes.	Byggnadsår	Kommentar
I	Kapell	Tg			P(x)		B 1900-30	
II	Bod	B			P(x)		B 1900-30	
III								
IV								
V								
VI								
VII								
VIII								
IX								
X								

Planskiss

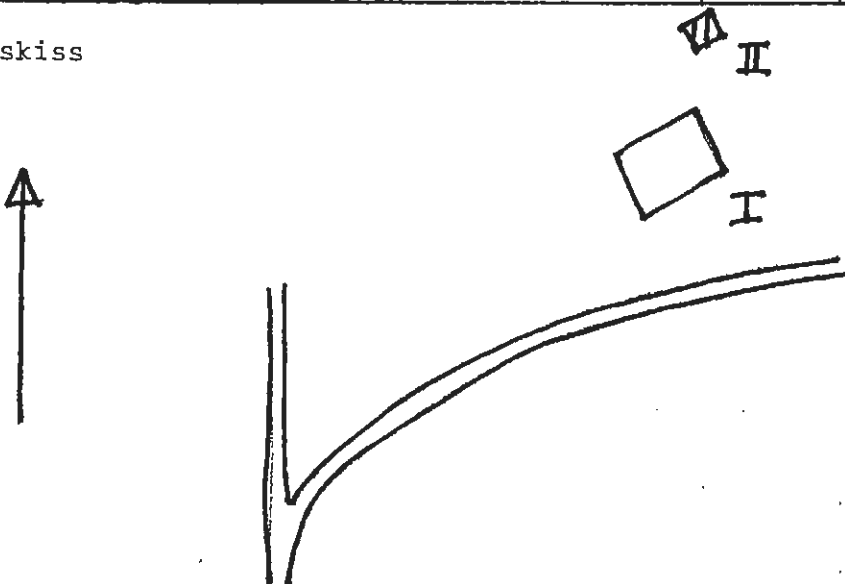

## BYGGNADSVINVENTERING 1975

S-län

Kommun ..... Eda ..... Församl. .... Eda ..... Datum ..... 25/8 .....

Fastighet ..... Fjäll 1:137 ..... Film nr ..... E 112 .....

Gårdsnamn ..... Karta ..... 11282 .....

Anl. art ..... Kapell .....

Uppgiftslämnare ..... Åtgärder erfordras .....

Litteratur ..... stomme ..... .....

Anteckn. .... fasad ..... .....

taktäckn. .... .....

Hus nr	Husets funktion	Byggmtr	Fasad mtr	Färg	Taktäckn.	Int. bes.	Byggnadsår	Kommentar
I	Kapell	T	Et	V	P(Gö)		1900-30	
II	(Uthus) dass	B		FR	+(x)		1920-50	
III								
IV								
V								
VI								
VII								
VIII								
IX								
X								

Planskiss

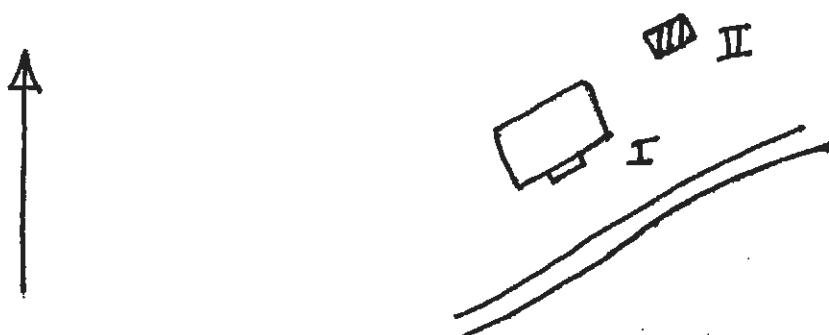

BYGGNADSVINVENTERING 1975

S-län <sup>EN</sup>

Kommun Eda ..... Församl. Eda ..... Datum 13/9 .....

Fastighet Fjäll I:138 ..... Film nr E 188 .....

Gårdsnamn "Arstuga" ..... Karta 112 82 .....

Anl. art bondgård .....

Uppgiftslämnare ägaren ..... Åtgärder erfordras

litteratur ..... stomme .....

Anteckn. .... fasad .....

..... taktäckn. ....

Hus nr	Husets funktion	Byggmtr	Fasad mtr	Färg	Taktäckn.	Int. bes.	Byggnads-år	Kommentar
I	Boningshus	T	SLL	FR	2T		b 1850-75	ombyggd flera ggr 1928-1955
II	uthus+loge+ladug.	B/T/Tg	---	FR/-	P(x)		1775-1825	1929
III	källarbod	S/T	---	FR	P(x)		b 1875-1900	
IV	lada+uthus	B	---	FR	P(x)	b	1930-50	
V	magasin	T	SLL	FR	P(x)		b 1875-1900	
VI	tvättstuga	B	SLL	FR	2T		b 1920-40	
II	vedbod	B	---	FR	stick		b 1910-30	
VIII								
IX								
X								

Planskiss

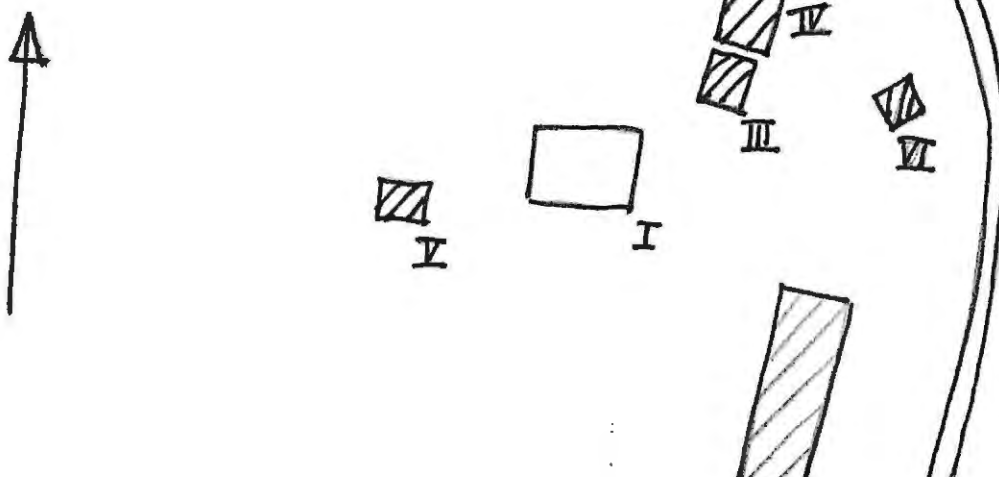

Eda  
Fjäll 1:145

Eda  
BYGGNADSVINVENTERING 1975

2.9  
S-län  
E 210 120

Kommun ..... Södervik ..... Datum ..... 11272  
 Fästighet ..... Egna hem (f.d. bondegård) ..... Film nr .....  
 Gårdsnamn ..... Karta .....  
 Anl. art .....  
 Uppgiftslämnare ..... Åtgärder erfordras  
 Litteratur ..... stomme .....  
 Innteckn. .... fasad .....  
 taktäckn. ....

Hus nr	Boninghus Husets funktion Uthuslänga	Bygg- mtyB	Fasad mtr	Färg FR/-	Tak- täckn.	Int. bes.	1875-1925	Kommentar
							1925-1975	
I	Lekstuga	B	---	OR	Plast		1960-70	
II	stolpbod	T/B	---	FR(x)	P(x)		1850-1900	
III								
IV								
V								
VI								
VII								
VIII								
IX								
X								

Planskiss

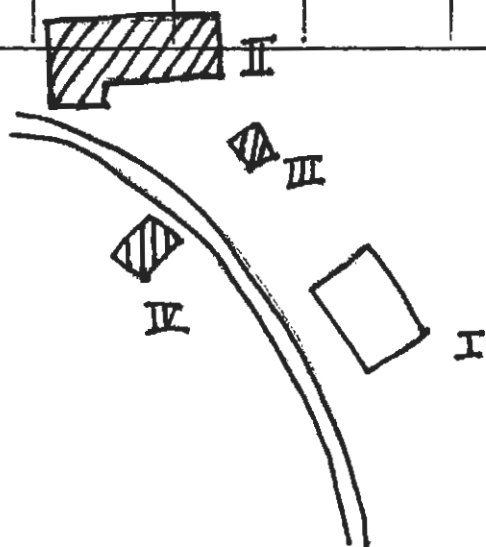

Eda

Eda

26.8

BYGGNADSVINVENTERING 1975  
1:146

S-län

E 116

Fjäll

Sloverud

11282

Kommun ..... Församl. .... Datum .....

Fastighet ..... Film nr .....

Gårdsnamn ..... Karta .....

Anl. art .....

Jppgiftslämnare .....

Litteratur .....

Anteckn. ....

Åtgärder erfordras  
stomme .....  
fasad .....  
taktäckn. ....

Hus nr	Husets funktion Vardbod+logo	Bygg- mtr/T	Fasad mtr/--	Färg FR	Tak- täckn.	Int. bes.	Byggnads- år 1900-20	Kommentar
I	Lillstuga	Tg/T	Ropp/SLL	V/--	P(X)		b 1900-30	
II	Stolpbod	T T/	--/SSP	FR	P(X)		b 1875-1900	
III	Ladugård +stall	Tg/B	SSP/--	-/FR	P(X)		b 1911	
IV	Källare	S/T	---	-/FR	P(X)		b 1875-1900	
V	Svinhus	Tg/B	---	-/FR	P(X)		b 1900-20	1909
VI								
VII								
VIII								
IX								
X								

Planskiss

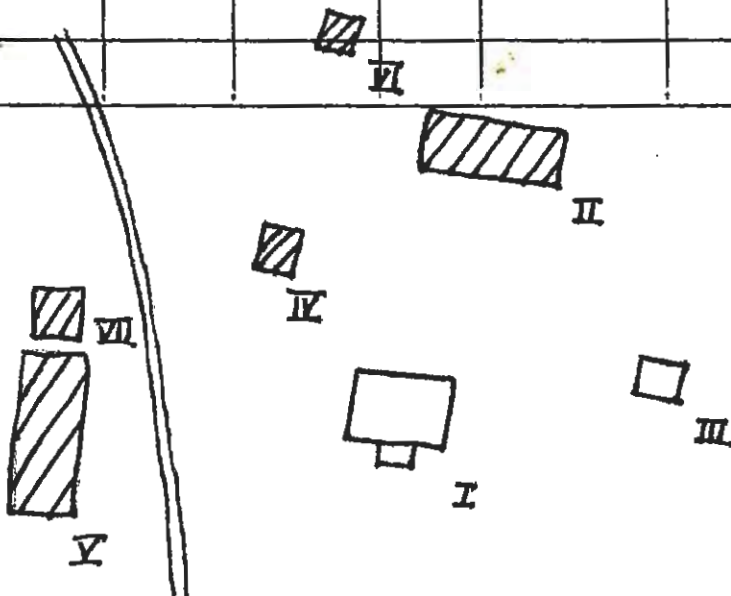

BYGGNADSINVENTERING 1975

CH  
S-län

Kommun ... Eda ..... Församling ... Eda ..... Datum ... 25.8. ....  
 Fastighet ... Fjäll 1:147 ..... Film nr ... E116.117...  
 Gårdsnamn ... Slevorud ..... Karta ... 11282: .....  
 Anl. art ... F.d. Ladugård. (ödp) .....  
 Jppgiftslämnare ..... Åtgärder erfordras  
 Litteratur ..... stomme .....  
 Anteckn. .... fasad .....  
 taktäckn. ....

Hus nr	Husets funktion	Byggmtr	Fasad mtr	Färg	Taktäckn.	Int. bes.	Byggnadsår	Kommentar
I	Boningshus	T	SPG	B(G)	P(X)		D 1860-1900	
II	Stolphod	T	SLL/-	FR	P(X)		b 1850-1900	
III	Ladugård	B/T	---	FR	---		?	Helt förfallen
IV								
V								
VI								
VII								
VIII								
IX								
X								

Planskiss

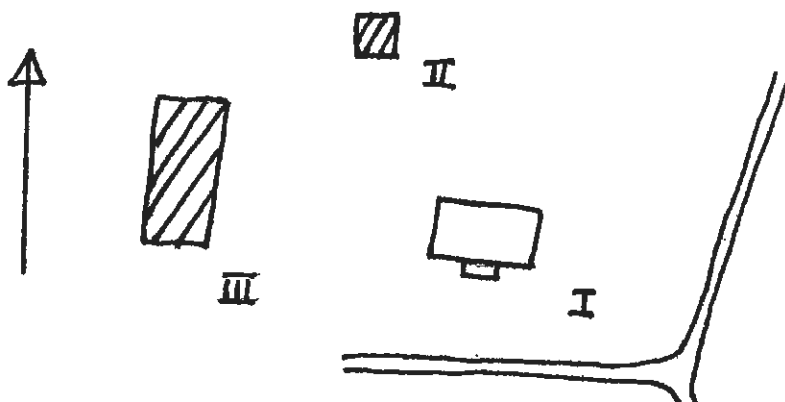

BYGGNADSINVENTERING 1975

EM  
S-län

Kommun ... Eda ..... Forsaml. ... Eda ..... Datum . 25.8. ....  
 Fastighet ... Fjäll 1:153 ..... Film nr E. 113, 114 .....  
 Gårdsnamn ..... Karta ..... 11272 .....  
 Anl. art ... Affär .....  
 Uppgiftslämnare ..... Åtgärder erfordras .....  
 Litteratur ..... stomme .....  
 Anteckn. .... fasad .....  
 .... taktäckn. ....

Hus nr	Husets funktion	Bygg- mtr	Fasad mtr	Färg	Tak- täckn.	Int. bes.	Byggnads- år	Kommentar
I	Affär+boningshus	B	slät	V	P(Gö)		u 1929	
II	Garage	B	--	BGrå	P(Gö)		b 1930-50	
III								
IV								
V								
VI								
VII								
VIII								
IX								
X								

Planskiss

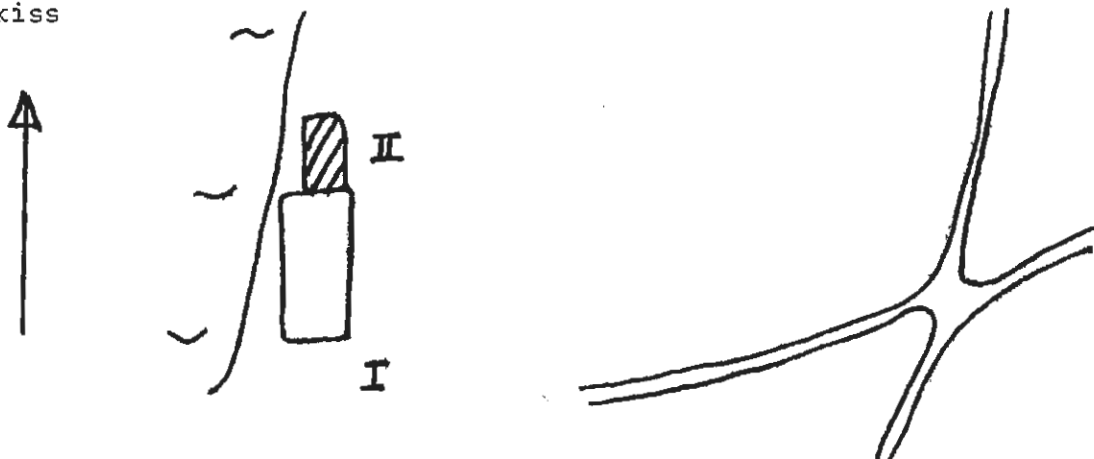

Eda

Eda

2.9.

Fjäll 1:155

BYGGNÅDSINVENTERING 1975

S-län  
E 161

Västby

11282

Kommun ..... Bondgård ..... Församl. .... Datum .....

Fastighet ..... Film nr .....

Gårdsnamn ..... Karta .....

Anl. art .....

Uppgiftslämnare ..... Åtgärder erfordras

Litteratur ..... stomme .....

Örteckn. .... fasad .....

..... taktäckn. ....

Hus nr	Boningshus Husets funktion Ladugård	T Bygg- mtr/TG	ELL Fasad mtr	FR Färg FR/V	2T Tak- täckn.	Int. bes.	1850-75 Byggnads- år	Ombyggnad Kommentar
I	Logo	B/T	---	FR	Et		1920-50	
II	Vedbod	B	---	FR(X)	H		1910-30	
III	Stolpbod	I	SOP/--	FR	Et.		1850-75	
IV								
V								
VI								
VII								
VIII								
IX								
X								

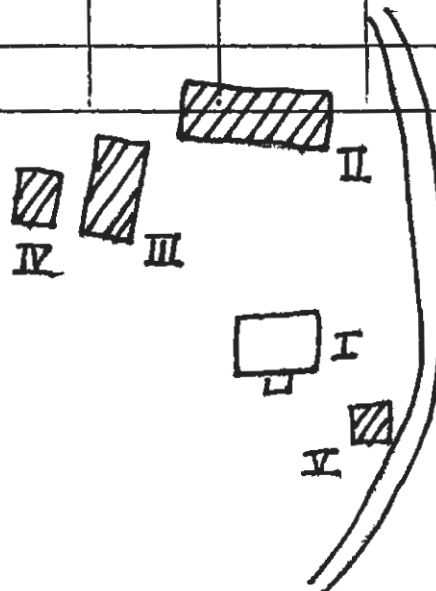

Kommun .....Ede..... Församl. ....Ede'..... Datum ...26/8.....  
 Fastighet .....Ejöll. 1:168..... Film nr .E.69.....  
 Gårdsnamn .....Nystugan..... Karta ...11271.....  
 Anl. art .....  
 Uppgiftslämnare .....  
 Litteratur .....  
 Anteckn. ....Huset, röta och under. förfall.....

Åtgärder erfordras  
 stomme .....  
 fasad .....  
 taktäckn. ....

Hus nr	Husets funktion	Bygg- mtr	Fasad mtr	Färg	Tak- täckn.	Int. bes.	Byggnads- år	Kommentar
I	Bostad	I	SLP	ER	2T		B 1825-75	
II								
III								
IV								
V								
VI								
VII								
VIII								
IX								
X								

Planskiss



Eda

Eda

## BYGGNADSVINVENTERING 1975

2.9

S-län

Fjäll 1:170

E 161

11272

Kommun ..... Församling ..... Datum .....

Sömnarstuga (Fd torp)

Fastighet ..... Film nr .....

Gårdsnamn ..... Karta .....

Anl. art .....

Uppgiftslämnare ..... Åtgärder erfordras

Litteratur ..... stomme .....

Anteckn. .... fasad .....

taktäckn. ....

Hus nr	Boningshus Husets funktion Uthuslängd	Bygg- mår	SLL Fasad mår	FR Färg FR	P(x) Tak- täckn.	Int. bes.	1920-50 Byggnads- år 1920-50	Kommentar
I	Dass+Vedbod	B	---	FR	P(x)		1920-50	
II	Lillstuga	T	SLL	FR	P(x)		1890-1930	
III	Dass	B	---	FR	Br		1920-50	
IV								
V								
VI								
VII								
VIII								
IX								
X								

Planskiss

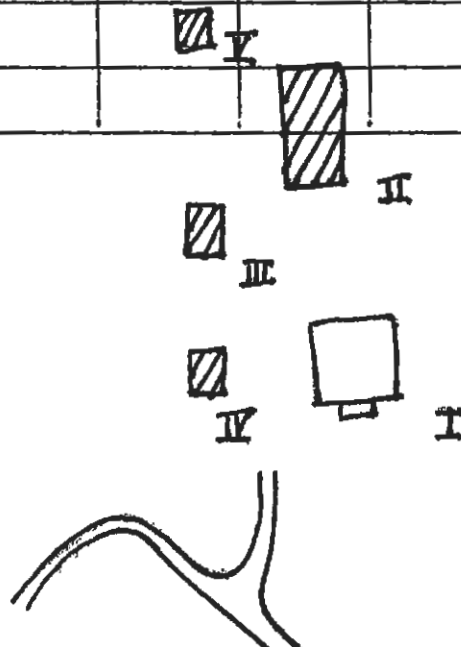

Eda

Eda  
BYGGNADSVINVENTERING 1975

2.9  
S-län  
E 162

Fjäll 1:171

11282

Kommun ..... Församl. .... Datum .....  
 Fastighet ..... Film nr .....  
 Gårdsnamn ..... Karta .....  
 Anl. art .....  
 Uppgiftslämnare ..... Åtgärder erfordras  
 Litteratur ..... stomme .....  
 Anteckn. .... fasad .....  
 taktäckn. ....

Hus nr	Äffär, böningshus Husets funktion Garage	Bygg- mtr	Fasad Mtr	Färg FR	Tak- täckn. P(x)	Int. bes.	Byggnads- år 1950-70	Kommentar
I								
II								
III								
IV								
V								
VI								
VII								
VIII								
IX								
X								

Planski

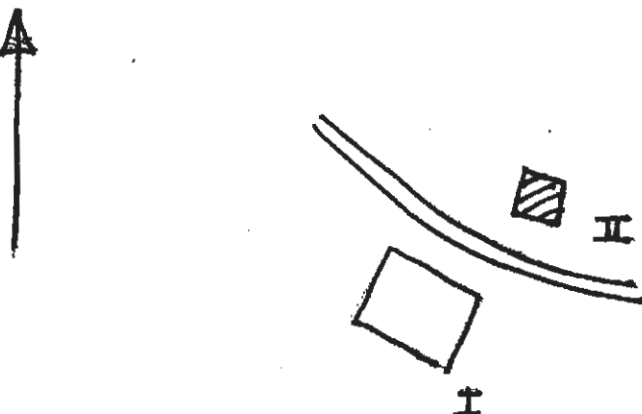

## BYGGNAD SINVENTERING 1975

S-län

Kommun ..... Eda ..... Församl. .... Eda ..... Datum ..... 25/8  
 Fastighet ..... Fjäll 1:172 B ..... Film nr ..... E 113  
 Gårdsnamn ..... Torpet ..... Karta ..... 11282  
 Anl. art ..... Bøndgård .....  
 Uppgiftslämnare ..... Åtgärder erfordras  
 Litteratur ..... stomme .....  
 Anteckn. .... fasad .....  
 taktäckn. ....

Hus nr	Husets funktion	Byggmtr	Fasad mtr	Färg	Tak-täckn.	Int. bes.	Byggnads-år	Kommentar
I	Lillstuga	T	SLL	FR	P(x)		B 1890-1920	
II	Boningshus	T	SLL	FR	P(x)		B 1890-1920	
III	Loge, ladugård	Tg/B		-/FR	P(x)		B 1910-30	
IV	Ladugård	Tg/B/T		-/FR	stick		B 1890-1930	
V	Stolpbod	T	-/SSP	FR	stick/ papp		B 1890-1920	
VI	Vedbod	B		FR	P(x)		B 1930-60	
VII	Bod	B		FR	Br		B 1930-60	
VIII								
IX								
X								

## Planskiss

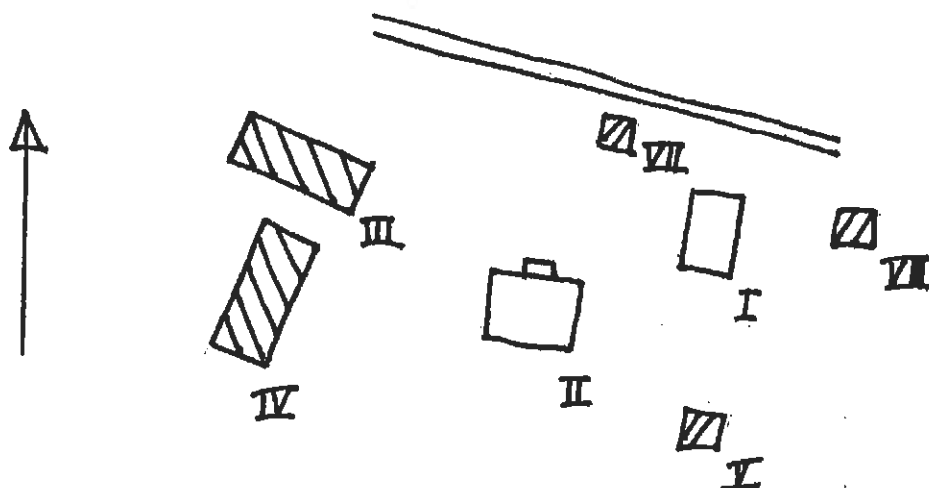

BYGGNAD SINVENTERING 1975

S-län

Kommun ..... Eda ..... Församling ..... Eda ..... Datum ..... 26/8  
 Fastighet ..... Fjäll 1:186 ..... Film nr ..... E 69,b70  
 Gårdsnamn ..... Långviken ..... Karta ..... 12271  
 Anl. art .....  
 Uppgiftslämnare ..... Åtgärder erfordras  
 Litteratur ..... stomme .....  
 Anteckn. .... fasad .....  
 taktäckn. ....

Hus nr	Husets funktion	Bygg- mtr	Fasad mtr	Färg	Tak- täckn.	Int. bes.	Byggnads- år	Kommentar
I	Bostad	T	SLL	FR	SK		B 1890-1920	
II	Avtråde	B	SSP	FR	P(x)		B 1940-50	
III	Jordkällare	S			P(x)		B 1890-1920	
IV								
V								
VI								
VII								
VIII								
IX								
X								

Planskiss



I

BYGGNADSVINVENTERING 1975

EN  
S-län

Kommun Eda ..... Församling Eda ..... Datum 26.8 .....

Fastighet Fjäll 1:190 ..... Film nr E 117 .....

Gårdsnamn Nordtånten ..... Karta 11282 .....

Anl. art Mindre jordbruks .....

Jppgiftslämnare .....

Litteratur .....

Anteckn. ....

Åtgärder erfordras  
stomme .....  
fasad .....  
taktäckn. ....

Hus nr	Husets funktion	Byggmtr	Fasad mtr	Färg	Taktäckn.	Int. bes.	Byggnadsår	Kommentar
I	Boningshus	T	SLI	FR	2T		b 1920-40	
II	Ladugård	Tg/B/Ks	---	-/FR/-	P(X)		b 1920-40	
III	på cement- Bod(stälpar)	B	SLI	FR	P(X)		b 1940-60	
IV	Smedja	Tg	---	---	P(X)		b 1920-50	
V	Garage	B	---	FR	P(X)		b 1930-50	
VI	Jordkällare	.	---	---	Torv		b 1920-40	
VII	Stall	B	SLI	FR	P(X)		b 1920-40	
VIII								
IX								
X								

Planskiss

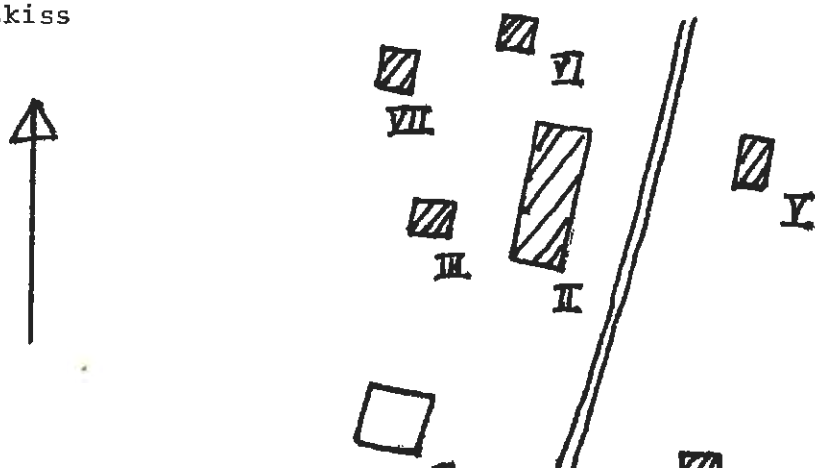

Eda  
Fjäll 1:206

Eda  
BYGGNADSVINVENTERING 1975

2.9  
S-län  
E 162

11282

Kommun ..... Församl. .... Datum .....  
 Sommarhus  
 Fastighet ..... Film nr .....  
 Gårdsnamn ..... Karta .....  
 Anl. art .....  
 Uppgiftslämnare ..... Åtgärder erfordras  
 Litteratur ..... stomme .....  
 Anteckn. .... fasad .....  
 taktäckn. ....

Hus nr	Boningshus Husets funktion Dass	Bygg- mtr	3LL Fasad mtr	FR Färg FR	JK/PGU Tak- täckn.	Int. bes.	1898-t. Byggnads- år 1960-70	Kommentar
I								
II								
III								
IV								
V								
VI								
VII								
VIII								
IX								
X								

Planskias



BYGGNADSVINVENTERING 1975

S-län

Kommun ..... Eda ..... Församl. .... Eda ..... Datum ..... 27/8 .....  
 Fastighet ..... Haga 1:6 II ..... Film nr ..... E 74 .....  
 Gårdsnamn ..... Karta ..... 11270 .....  
 Anl. art ..... Torp, öde .....  
 Uppgiftslämnare ..... Åtgärder erfordras .....  
 Litteratur ..... stomme .....  
 Anteckn. .... fasad .....  
 taktäckn. ....

Hus nr	Husets funktion	Byggmtr	Fasad mtr	Färg	Taktäckn.	Int. bes.	Byggnadsår	Kommentar
I	Postad	T	SLL	FR	2T		B 1910-30	
II								
III								
IV								
V								
VI								
VII								
VIII								
IX								
X								

Planskiss

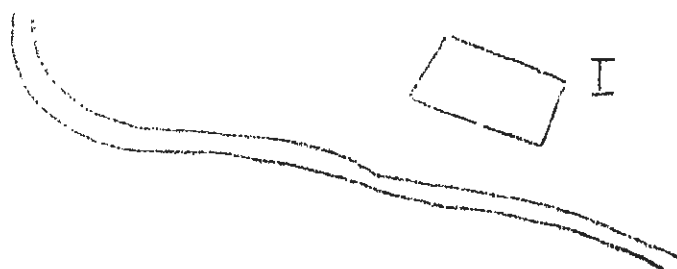

BYGGNADSVINVENTERING 1975

RH  
S-län

Kommun Ela Församl. Eda Datum 8.9  
 Fastighet Koppa 1:7 A IV Film nr E 131  
 Gårdsnamn Haga Handel Karta 11870  
 Anl. art Äpple/Bostad  
 Uppgiftslämnare ..... Åtgärder erfordras  
 Litteratur ..... stomme .....  
 Anteckn. .... fasad .....  
 taktäckn. ....

Hus nr	Husets funktion	Byggmtr	Fasad mtr	Färg	Taktäckn.	Int. bes.	Byggnadsår	Kommentar
I	Äpple/Bostad	B	RI	Grå	NY		u 1942	renov. 1974
II	Lagenby 19na I	B	ALL	Fr	NY		u 1942	
III								
IV								
V								
VI								
VII								
VIII								
IX								
X								

Planskiss

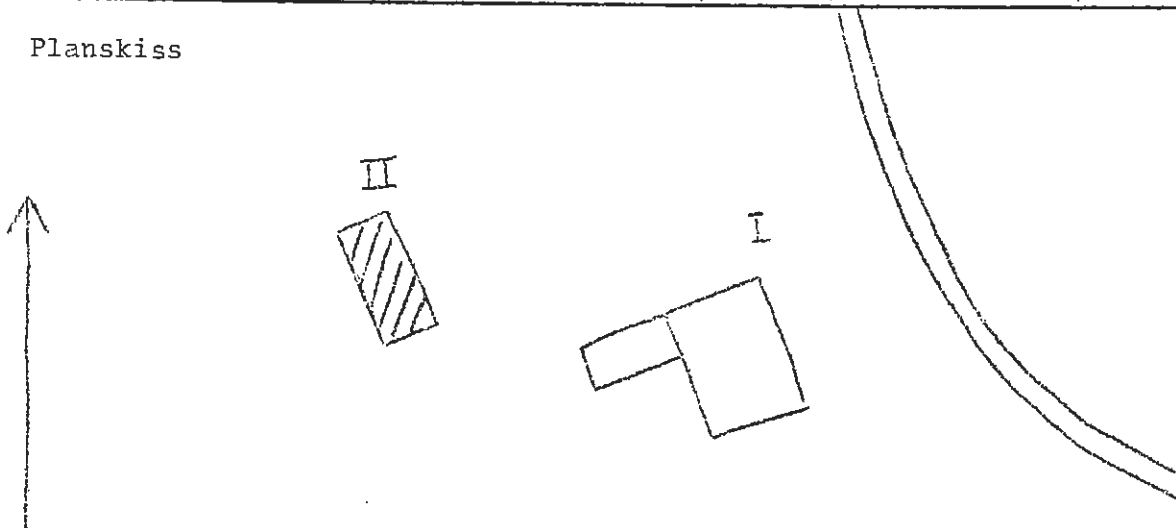

## BYGGNADSVINVENTERING 1975

S-län

Kommun ..... Eda ..... Församl. .... Eda ..... Datum ..... 27/8 .....

Fastighet ..... Haga 1:8 III ..... Film nr ..... E 73 .....

Gårdsnamn ..... Karta ..... 11270 .....

Anl. art ..... Bondgård .....

Uppgiftslämnare .....

Litteratur .....

Anteckn. ....

Åtgärder erfordras  
 stomme .....  
 fasad .....  
 taktäckn. ....

Hus nr	Husets funktion	Byggmtr	Fasadmtr	Färg	Taktäckn.	Int. bes.	Byggnadsår	Kommentar
I	Bostad	T	-/SLL	FR	SK		B 1850-1900	
II	Loge	T/B	SSP	FR	stick/ PX		B 1900-20	
III	Bod	B	SLL	FR	papp S		B 1900-20	
IV	Skjul	B	SSP	X	stick		B 1910-30	
V								
VI								
VII								
VIII								
IX								
X								

Planskiss

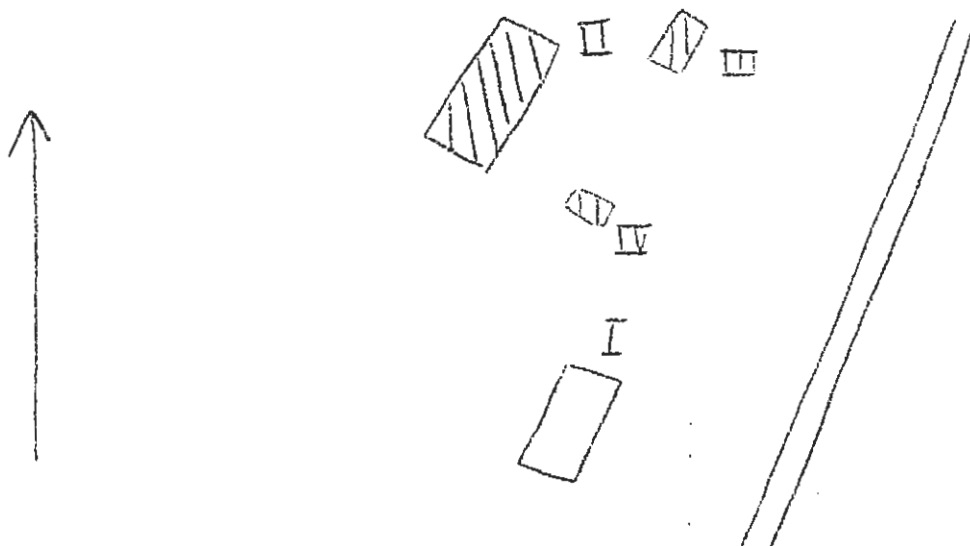

## BYGGNADS INVENTERING 1975

S-län

Kommun ..... Eda ..... Församl. .... Eda ..... Datum ..... 27/8 .....

Fastighet ..... Haga 1:9 II ..... Film nr ..... E 73,74 .....

Gårdsnamn ..... Bråtgärdet ..... Karta ..... 11270 .....

Anl. art ..... Bondgård, öde .....

Uppgiftslämnare .....

Litteratur .....

Anteckn. ....

Åtgärder erfordras  
 stomme .....  
 fasad .....  
 taktäckn. ....

Hus nr	Husets funktion	Bygg- mtr	Fasad mtr	Färg	Tak- täckn.	Int. bes.	Byggnads- år	Kommentar
I	Bostad	T	SLL	FR	SK		B 1875+1900	
II	Ladugård	Tg/B	-/SSP	-/FR	2T		B 1910-30	
III								
IV								
V								
VI								
VII								
VIII								
IX								
X								

Planskiss

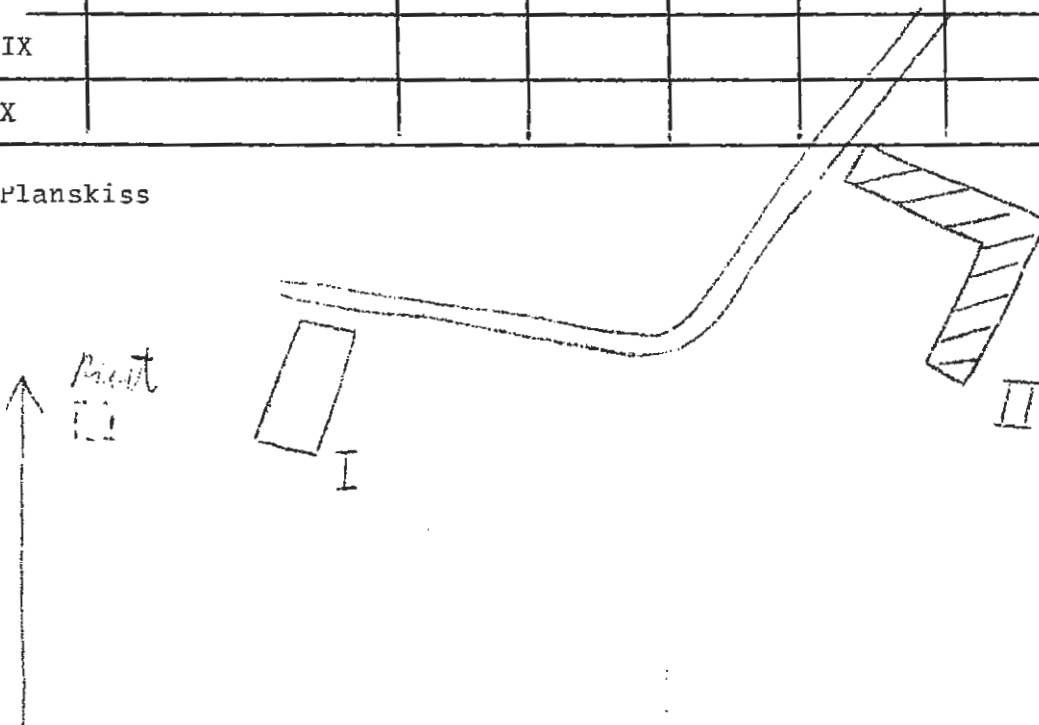



Kommun ..... Eda ..... Församl. .... Eda ..... Datum ..... 26/8 .....  
 Fastighet ..... Haga 1:15 ..... Film nr ..... E 70 .....  
 Gårdsnamn ..... Haga ..... Karta ..... 11271 .....  
 Anl. art ..... Bondgård .....  
 Uppgiftslämnare ..... Åtgärder erfordras .....  
 Litteratur ..... stomme .....  
 Anteckn. .... fasad .....  
 taktäckn. ....

Hus nr	Husets funktion	Bygg- mtr	Fasad mtr	Färg	Tak- täckn.	Int. bes.	Byggnads- år	Kommentar
I	Bostad	T	SLL	FR	2T		U 1881	omb. 1916-57 tillb. 1970
II	Ladugård	B	SSP	FR	P(x)		U 1943	
III	Avtråde	B	SSP	FR	P(x)		U 1943	
IV								
V								
VI								
VII								
VIII								
IX								
X								

Planskiss

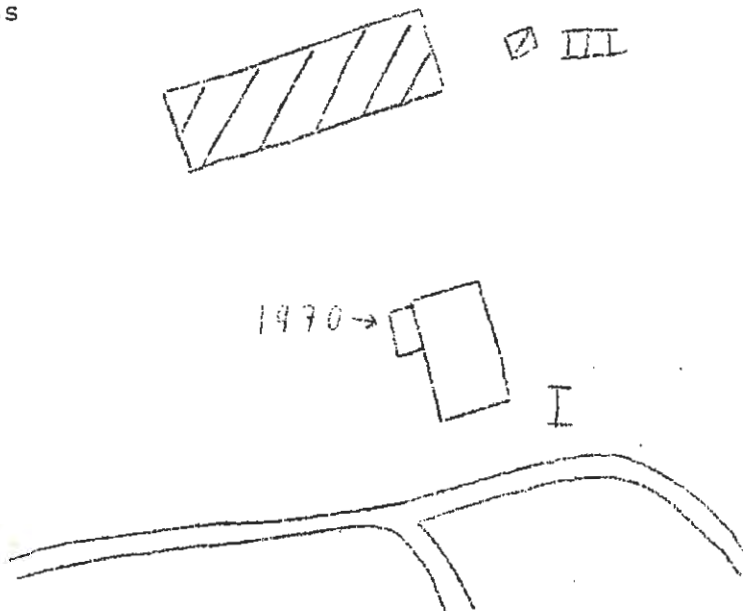

## BYGGNADS INVENTERING 1975

S-län

Kommun ..... Eda ..... Församl. .... Eda ..... Datum ..... 27/8 .....

Fastighet ..... Haga 1:37 ..... Film nr ..... E 73 .....

Gårdsnamn ..... Karta ..... 11270 .....

Anl. art ..... Torp, sommarställe .....

Uppgiftslämnare .....

Litteratur .....

Anteckn. ....

Åtgärder erfordras  
 stomme .....  
 fasad .....  
 taktäckn. ....

Hus nr	Husets funktion	Bygg- mtr	Fasad mtr	Färg	Tak- täckn.	Int. bes.	Byggnads- år	Kommentar
I	Gäststuga	T/B	SLP/SLL	FR	2T		B 1850-1900	
II	Vedbod	B	SSP	FR	2T		B 1930-40	
III	Jordkällare	S			2T		B 1940-50	
IV								
V								
VI								
VII								
VIII								
IX								
X								

## Planskiss

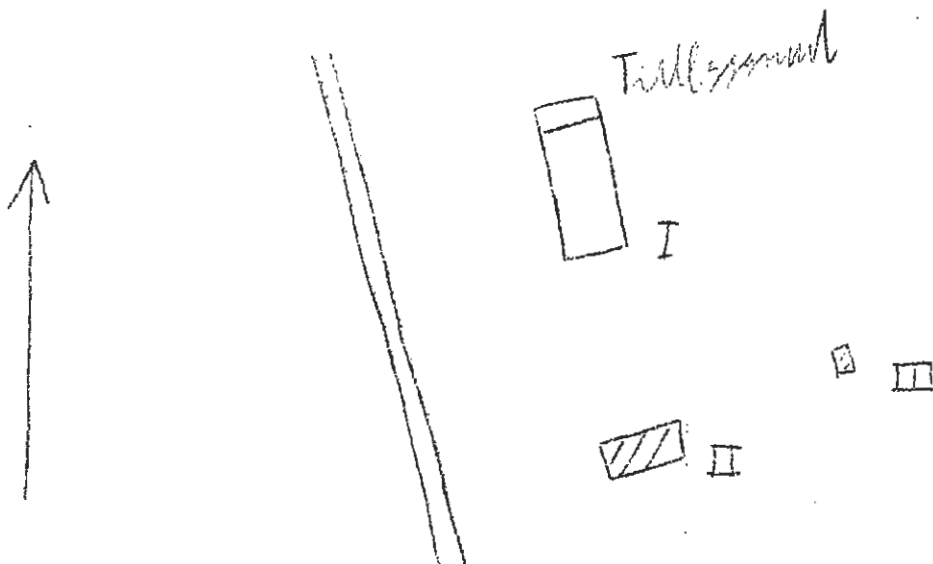

## BYGGNADSINVENTERING 1975

S-län

Kommun ..... Eda ..... Församl. .... Eda ..... Datum ..... 27/8 .....

Fastighet ..... Haga 1:40 ..... Film nr ..... E 73 .....

Gårdsnamn ..... Hagalund ..... Karta ..... 11270 .....

Anl. art ..... Bondgård, öde .....

Uppgiftslämnare .....

Litteratur .....

Anteckn. ....

Åtgärder erfordras  
 stomme .....  
 fasad .....  
 taktäckn. ....

Hus nr	Husets funktion	Byggmtr	Fasad mtr	Färg	Taktäckn.	Int. bes.	Byggnadsår	Kommentar
I	Bostad	T	SLL	FR	2T		1850-1900	ombyggd 1910-30 B
II	Jordkällare	B	SPS	ÖGö	stick		1910-30	
III	Ladugård	T/B	-/SSP	FR	stick		1900-20	förfallen
IV	Bryggstuga	T	SSP	FR	stick		1900-20	förfallen
V								
VI								
VII								
VIII								
IX								
X								

Planskiss

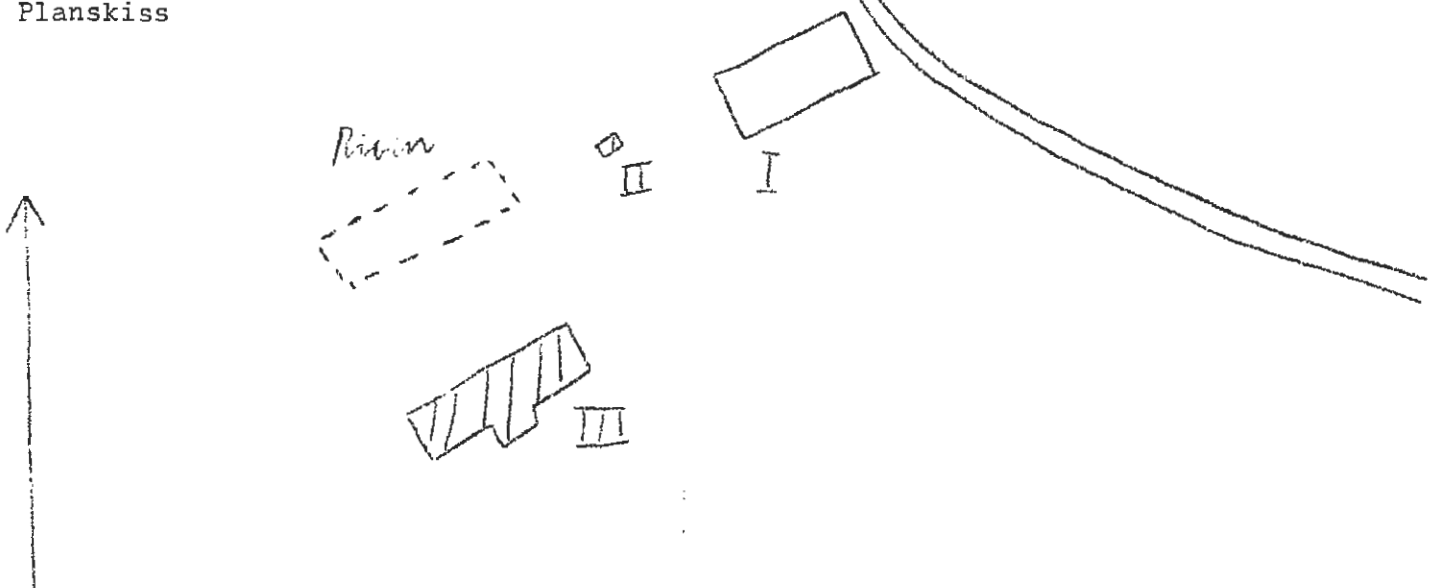

BYGGNADSVINVENTERING 1975

S-län

Kommun ..... Eda ..... Församl. .... Eda ..... Datum ..... 25/8 .....

Fastighet ..... Hamnar 1:16 IV ..... Film nr ..... E 64 .....

Gårdsnamn ..... Sydstugan ..... Karta ..... 11271 .....

Anl. art ..... lundgård .....

Uppgiftslämnare ..... Åtgärder erfordras .....

Litteratur ..... stomme ..... .....

Anteckn. .... fasad ..... .....

..... taktäckn. .... .....

Hus nr	Husets funktion	Byggmtr	Fasad mtr	Färg	Taktäckn.	Int. bes.	Byggnadsår	Kommentar
I	Dösbod	T	SLO	FR	SK		1825-75	
II	Stolpbod	T/B	-/SLL	FR	2T		1875-1900	
III	Garage	B		FR	P(x)		1940-50	
IV	Avtråde	B		FR	papp S		1920-40	
V	Vedskjul	B		FR	P(x)		1900-30	
VI	Lillstuga	T	SLL/SSF	FR	2T		1880-1900	
VII								
VIII								
IX								
X								

Planskiss

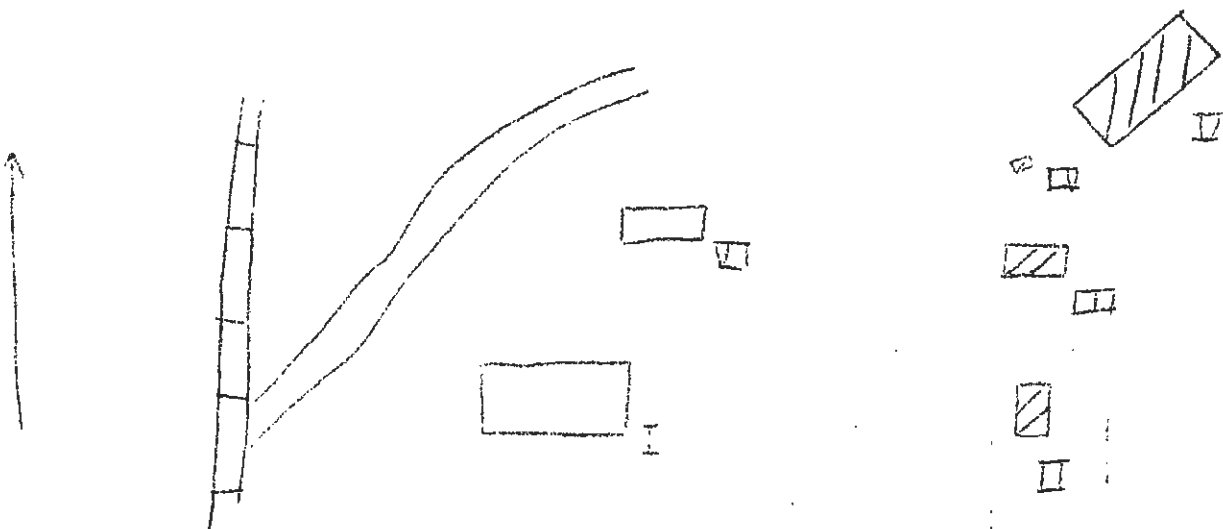

KH

BYGGNAD SINVENTERING 1975

S-län

Kommun ..... Eda ..... Församl. .... Eda ..... Datum ..... 25/8  
 Fastighet ..... Hammar 1:24 V ..... Film nr ..... E 65  
 Gårdsnamn ..... Lerots hållplats ..... Karta ..... 11271  
 Anl. art ..... Hållplats .....  
 Uppgiftslämnare .....  
 Litteratur .....  
 Anteckn. ....

Åtgärder erfordras  
 stomme .....  
 fasad .....  
 taktäckn. ....

Hus nr	Husets funktion	Byggmtr	Fasad mtr	Färg	Taktäckn	Int. bes.	Byggnads-år	Kommentar
I	Väntkur	B	PFV	OG	papp S		U 1951	
II								
III								
IV								
V								
VI								
VII								
VIII								
IX								
X								

Planskiss



Kommun ..... Eda ..... Församl. .... Eda ..... Datum ..... 25/8 .....  
 Fastighet ..... Hammar 1:61 IV ..... Film nr ..... E 63 .....  
 Gårdsnamn ..... Karta ..... 11271 .....  
 Anl. art ..... Folkets hus .....  
 Uppgiftslämnare ..... Åtgärder erfordras .....  
 Litteratur ..... stomme .....  
 Anteckn. .... fasad .....  
 taktäckn. ....

Hus nr	Husets funktion	Byggmtr	Fasad mtr	Färg	Taktäckn.	Int. bes.	Byggnadsår	Kommentar
I	Folkets hus	T/B	SLL	FR	2T		B 1930-40	tillbyggt 1960-70
II	Vedbod, avträde	B		(x)	2T		B 1930-40	
III								
IV								
V								
VI								
VII								
VIII								
IX		II						
X								

Planskiss

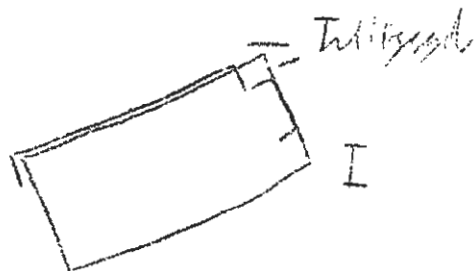

BYGGNADSVINVENTERING 1975

S-län

Kommun ..... Eda ..... Församl. .... Eda ..... Datum ..... 25/8  
 Fastighet ..... Hammar 1:72 ..... Film nr ..... E 65  
 Gårdsnamn ..... Bondgård ..... Karta ..... 11271  
 Anl. art .....  
 Uppgiftslämnare ..... Åtgärder erfordras  
 Litteratur ..... stomme .....  
 Anteckn. .... fasad .....  
 taktäckn. ....

Hus nr	Husets funktion	Bygg- mtr	Fasad mtr	Färg	Tak- täckn.	Int. bes.	Byggnads- år	Kommentar
I	Poststad	T/B	SLL	(x)	SK		1890-1920	öde
II	Ladugård	T/B		FR	P(x)		1910-30	
III								
IV								
V								
VI								
VII								
VIII								
IX								
X								

Planskiss

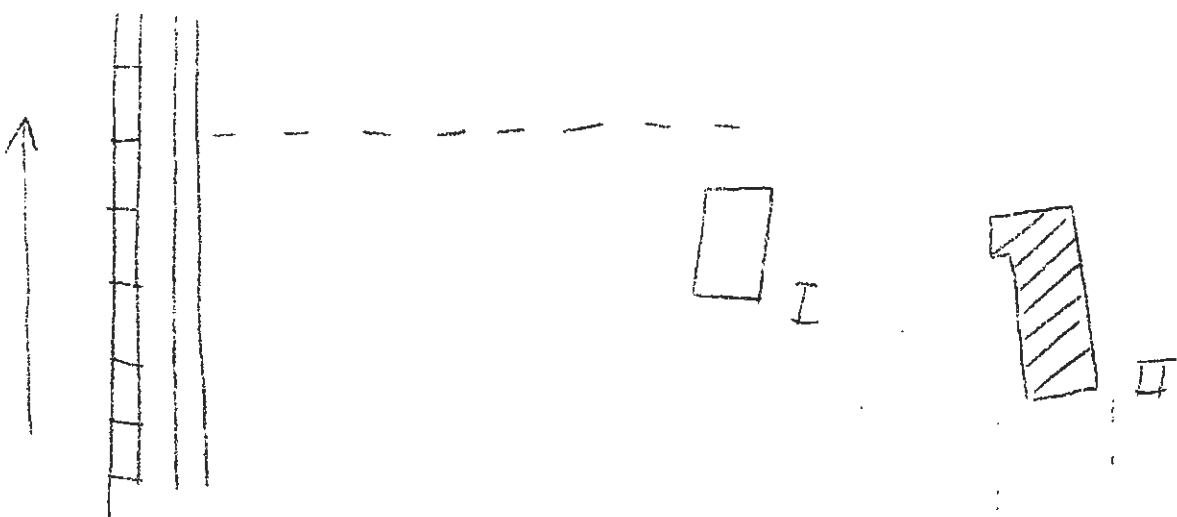

K7

Kommun ..... Eda ..... Församl. .... Eda ..... Datum ..... 25/8  
 Fastighet ..... Hammar 1:102 ..... Film nr ..... E 65  
 Gårdsnamn ..... Hammarsborg ..... Karta ..... 11271  
 Anl. art ..... fd banvaktstuga nu sommarställe .....  
 Uppgiftslämnare ..... Åtgärder erfordras  
 Litteratur ..... stomme .....  
 Anteckn. .... fasad .....  
 taktäckn. ....

Hus nr	Husets funktion	Bygg- mtr	Fasad mtr	Färg	Tak- täckn.	Int. bes.	Byggnads- år	Kommentar
I	Bostad	T/B	SLL	FR	PS		U 1866-67	
II	Vedbod	B	PFU	FR	2T		B 1900-30	
III	Avträde	B	SLL	FR	P(x)		B 1920-40	
IV	Jordkällare	S			1T		U 1866-67	
V								
VI								
VII								
VIII								
IX								
X								

Planskiss

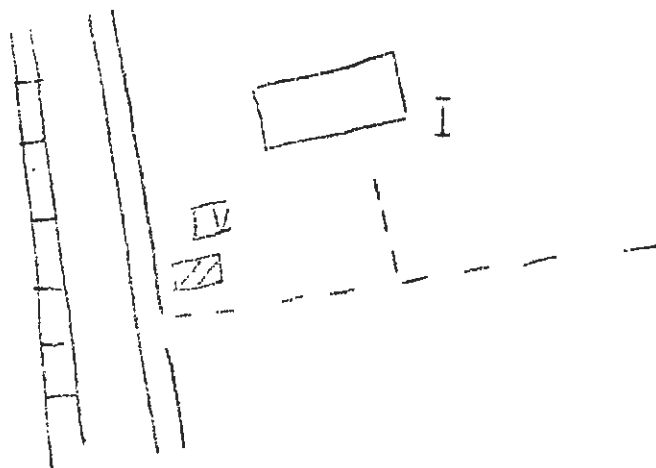

BYGGNADSDINVENTERING 1975

S-län

Kommun ..... Eda ..... Församl. .... Eda ..... Datum ... 26/8 .....  
 Fastighet ..... Hammar 1:111 ..... Film nr ... E. 69 .....  
 Gårdsnamn ..... Karta ... 11271 .....  
 Anl. art ..... Skola .....  
 Uppgiftslämnare ..... Åtgärder erfordras  
 Litteratur ..... stomme .....  
 Anteckn. .... fasad .....  
 taktäckn. ....

Hus nr	Husets funktion	Byggmtr	Fasad mtr	Färg	Taktäckn.	Int. bes.	Byggnadsår	Kommentar
I	Skola, bostad	T	SLL	FR	2T		U 1897	tillbyggd 1950-60 U
II								
III								
IV								
V								
VI								
VII								
VIII								
IX								
X								

Planskiss

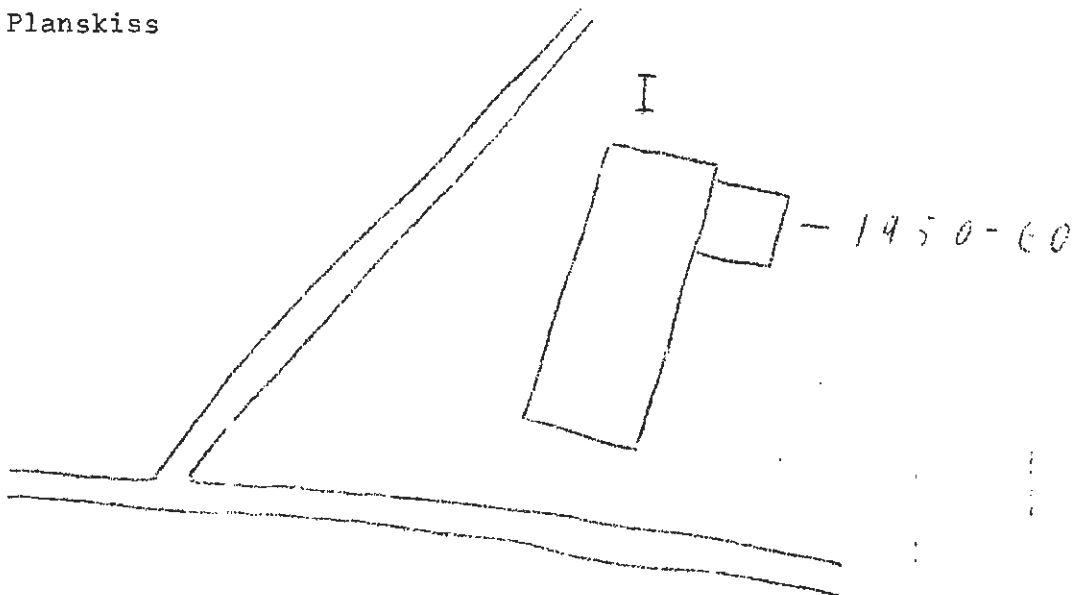

Eda

Eda

26.8

Hammar 118

BYGGNADSVINVENTERING 1975

S-län

E 115,116

Hammarfallet

11282

Kommun ..... Församl. .... Datum .....  
 F.d. torp (nu sommarstuga)  
 Fastighet ..... Film nr .....  
 Gårdsnamn ..... Karta .....  
 Anl. art .....  
 Öppgiftslämnare ..... Åtgärder erfordras  
 Litteratur ..... stomme .....  
 Anteckn. .... fasad .....  
 taktäckn. ....

Hus nr	Beskrivning Husets funktion Ladugård	Bygg- mtr	Fasad -mtr	Färg ---	Tak- täckn. (X)	Int. bes.	Byggnads- år 1880-1910	Kommentar
I								
II								
III								
IV								
V								
VI								
VII								
VIII								
IX								
X								

Planskiss

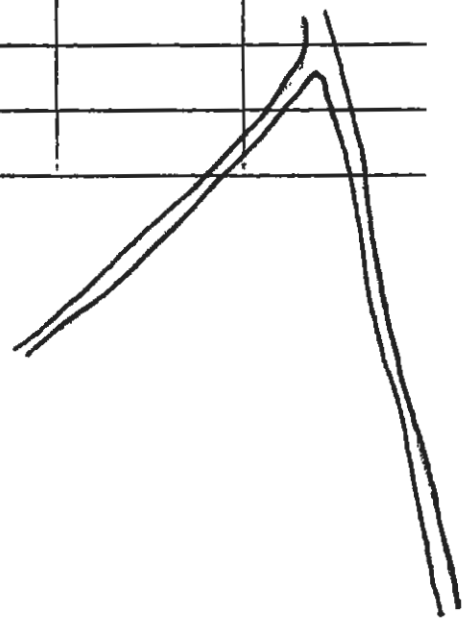

BYGGNAD SINVENTERING 1975

S-län

Kommun ..... Eda ..... Församl. .... Eda ..... Datum ... 25/8 .....  
 Fastighet ..... Hälteberg 1:6 ..... Film nr ... E. 90 .....  
 Gårdsnamn ..... Kartan ..... 11280 .....  
 Anl. art ..... Bostadsfastighet .....  
 Uppgiftslämnare ..... Åtgärder erfordras  
 Litteratur ..... stomme .....  
 Anteckn. .... Billeruds hus ..... fasad .....  
 taktäckn. ....

Hus nr	Husets funktion	Byggmtr	Fasad mtr	Färg	Taktäckn.	Int. bes.	Byggnads-år	Kommentar
I	Boningshus	T	SLL	FR	2T		B 1880-1920	
II	Jordkällare	S					B 1910-30	
III	Avtråde	B	SLL	FR	P(Grå)		B 1910-30	
IV								
V								
VI								
VII								
VIII								
IX								
X								

Planskiss

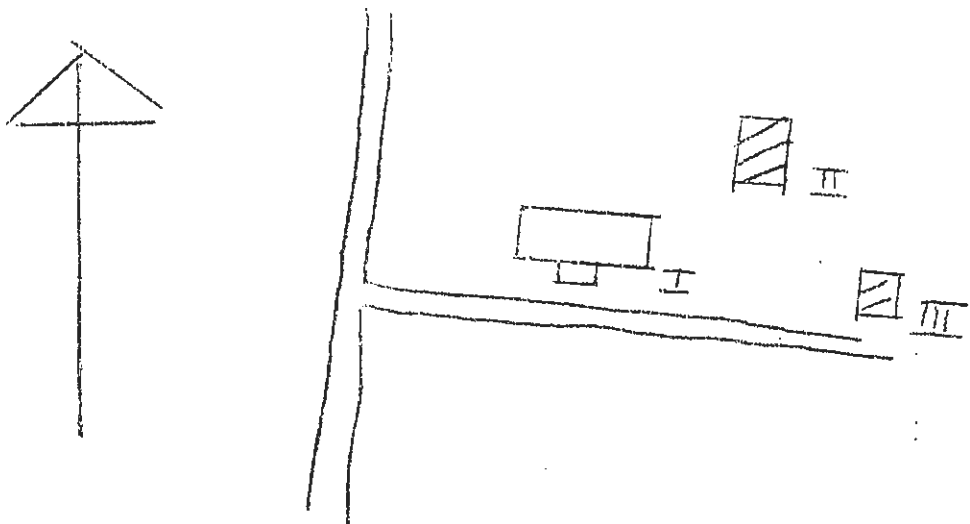

## BYGGNADSVINVENTERING 1975

S-län

Kommun ..... Ed ..... Församl. .... Eda ..... Datum ..... 25/8 .....

Fastighet ..... Hälteberg 1:9 ..... Film nr ..... E 90 .....

Gårdsnamn ..... Norra Mon ..... Karta ..... 11280 .....

Anl. art ..... Vårdhem ..... Åtgärder erfordras

Uppgiftslämnare ..... föreståndarinna ..... stomme .....

Litteratur ..... fasad .....

Anteckn. .... taktäckn. ....

Hus nr	Husets funktion	Byggmtr	Fasad mtr	Färg	Taktäckn.	Int. bes.	Byggnadsår	Kommentar
I	Älderdoms hem	S	slät	V	2T		U 1916	
II	Ladugård, loge, <sup>stall</sup>	B/Tg	SSP/	FR/	P(Grå) Et		U 1920-30	
III	Garage	B	SLL	FR	Et		U 1960-t	
IV	"	B	SLL	FR	Et		U 1960-t	
V	Pumphus	B	SLL	FR	P(Grå)		U 1910-20	
VI	Lada	B	SSP	FR	P(Grå)		U 1920-30	
VII								
VIII								
IX								
X								

## Planskiss

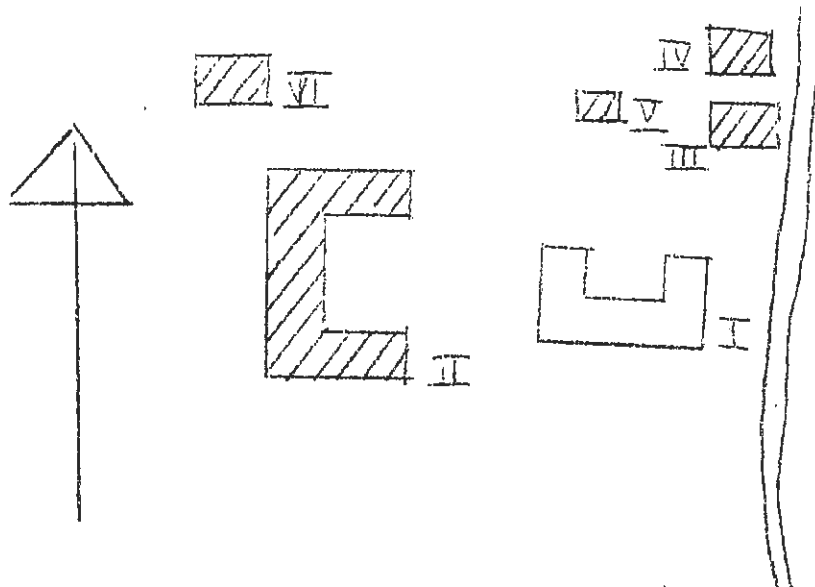

## BYGGNADSINVENTERING 1975

S-län

Kommun ..... Eda ..... Församl. .... Eda ..... Datum ..... 1/9 .....

Fastighet ..... Håltaborg 1:15 III ..... Film nr ..... E 121 .....

Gårdsnamn ..... Haget ..... Karta ..... 11270 .....

Anl. art ..... Torp, Udo .....

Uppgiftslämnare .....

Litteratur .....

Anteckn. ....

Åtgärder erfordras  
 stomme .....  
 fasad .....  
 taktäckn. ....

Hus nr	Husets funktion	Byggmtr	Fasad mtr	Färg	Taktäckn.	Int. bes.	Byggnadsår	Kommentar
I	Slott	T	SL	(K)	papp S		1825-75	under förfall
II								
III								
IV								
V								
VI								
VII								
VIII								
IX								
X								

Planskiss



I



BYGGNAD SINVENTERING 1975

S-län

Kommun ..... Eda ..... Församl. .... Eda ..... Datum ..... 20/8 .....  
 Fastighet ..... Hovilsrud A ..... Film nr ..... E 83 .....  
 Gårdsnamn ..... Hovilsrud's skola ..... Karta ..... 12211 .....  
 Anl. art ..... fd skola .....  
 Uppgiftslämnare ..... Åtgärder erfordras .....  
 Litteratur ..... stomme .....  
 Anteckn. .... numera öde ..... fasad .....  
 taktäckn. ....

Hus nr	Husets funktion	Bygg- mtr	Fasad mtr	Färg	Tak- täckn.	Int. bes.	Byggnads- år	Kommentar
I	Skolhus	Y	SLL	FR	2T		B 1880-1900	
II	Avtråde, vedbod	B	SLP	FR	1T		B 1880-1900	
III	Bryggghus	B	SLL	FR	P(Grå)		B 1880-1900	
IV								
V								
VI								
VII								
VIII								
IX								
X								

Planskiss

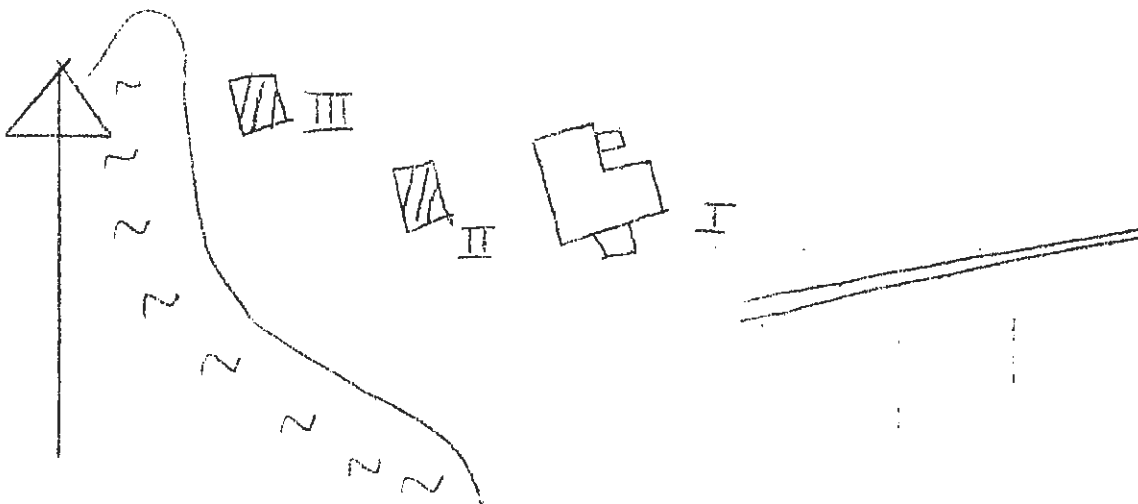

Kommun .....**Eda**..... Församl. ....**Eda**..... Datum ...**20/8**.....  
 Fastighet ....**Håvildesrud 1:16**..... Film nr ...**E 85**.....  
 Gårdsnamn ....**Ängen**..... Karta ...**72211**.....  
 Anl. art ....**fd. torp, numera sommarstuga**.....  
 Uppgiftslämnare .....  
 Litteratur .....  
 Anteckn. ....**Färdiga ekonomitryggnader**.....

Åtgärder erfordras  
 stomme .....  
 fasad .....  
 taktäckn. ....

Hus nr	Husets funktion	Byggmtr	Fasad mtr	Färg	Taktäckn.	Int. bes.	Byggnadsår	Kommentar
I	Boningshus	I	SL	FR	2F		B 1848-88	
II	Utthus	B	SSP	X	stick		B 1898-1918	
III	Lada (del av)	I/B	SSP	X	stick		B 1848-88	
IV	Källarstuga	S/B	SLP	FRx	P(Crå)		B 1848-88	
V								
VI								
VII								
VIII								
IX								
X								

Planskiss

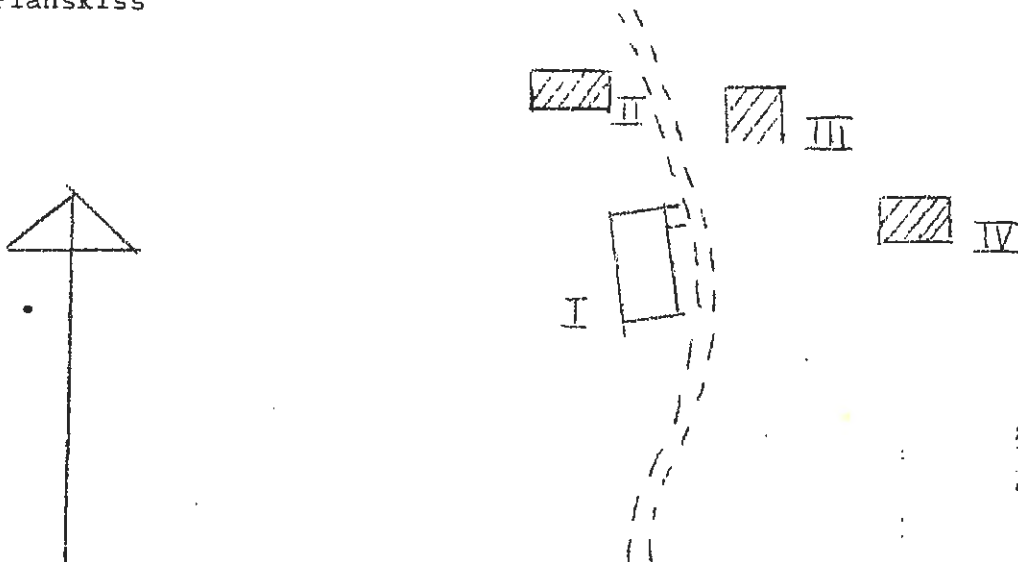

Kommun ..... Eda ..... Församl. .... Eda ..... Datum ..... 20/8  
 Fastighet ..... Håvilsrud 1:52 ..... Film nr ..... E 82  
 Gårdsnamn ..... Söderlund ..... Karta .....   
 Anl. art ..... Bondgård ..... 12212  
 Uppgiftslämnare ..... ägare ..... Åtgärder erfordras  
 Litteratur ..... stomme .....  
 Anteckn. .... fasad .....  
 taktäckn. ....

Hus nr	Husets funktion	Byggmtr	Fasad mtr	Färg	Taktäckn.	Int. bes.	Byggnadsår	Kommentar
I	Boningshus	T	SFS/SPS stockp.	OV/ OGö	P(Grå)		U 1897-98	
II	Ladugård, stall avträde	T/B/Tg	SLL/SSP slät	FR/V	P(Grå) stick		U 1897-98	1935 ladugård
III	Lillstuga	T	SLL	FR	Et		U 1830-60	
IV	Vedbod	B	SSP	FR	P(Grå)		U 1900-10	
V	Bod	B	SSP	FR	stick		U 1898-1910	
VI	Sommarstuga	T		JB r	papp R		U 1940-50	
VII	- " -	B	SLL/SSP	FR	Et		U 1930-40	
VIII	- " -	B	SLL	FR	P(Gö)		U 1936	
IX	- " -	B	SSP/SLL	FR	P(Gö)		U 1960-63	
X	Källare	S/B	/SSP	1x	P(Grå)		U 1900-20	

Planskiss

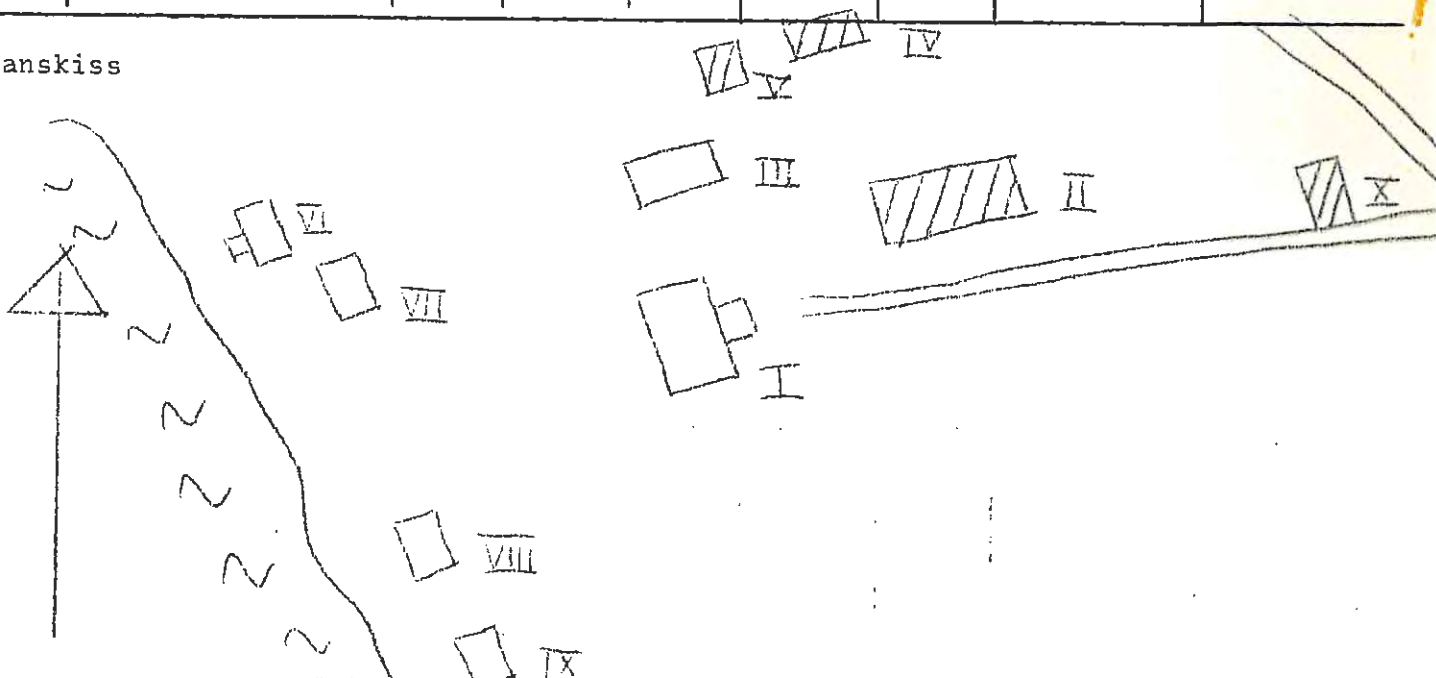

Kommun ..... Eda ..... Församl. .... Eda ..... Datum ..... 20/8 .....  
 Fastighet ..... Håvilsrud 1:59, 1:82 ..... Film nr ..... E 84, 85 .....  
 Gårdsnamn ..... Hagen ..... Karta ..... 122, 11 .....  
 Anl. art ..... fd bondgård, bostadsfastighet .....  
 Uppgiftslämnare ..... ägare ..... Åtgärder erfordras  
 Litteratur ..... stomme .....  
 Anteckn. .... fasad .....  
 taktäckn. ....

Hus nr	Husets funktion	Byggmtr	Fasad mtr	Färg	Taktäckn.	Int. bes.	Byggnadsår	Kommentar
I	Boningshus	T	Et	V	papp Gö		B 1910-30	äldre delar o yngre res- taureringar
II	Lillstuga	B	CSLL	FR	papp Gö		U 1890-1910	
III	Källare	S/Tg/B	/SSP	/FR	P(grå)		B 1900-20	
IV	Bod	B	SSP	FR	P(grå)		B 1920-40	till uppfödn. av silverräva
V	Bedbod, uthus	B	SSP	FR	papp Gö		B 1920-40	
VI								
VII								
VIII								
IX								
X								

Planskiss

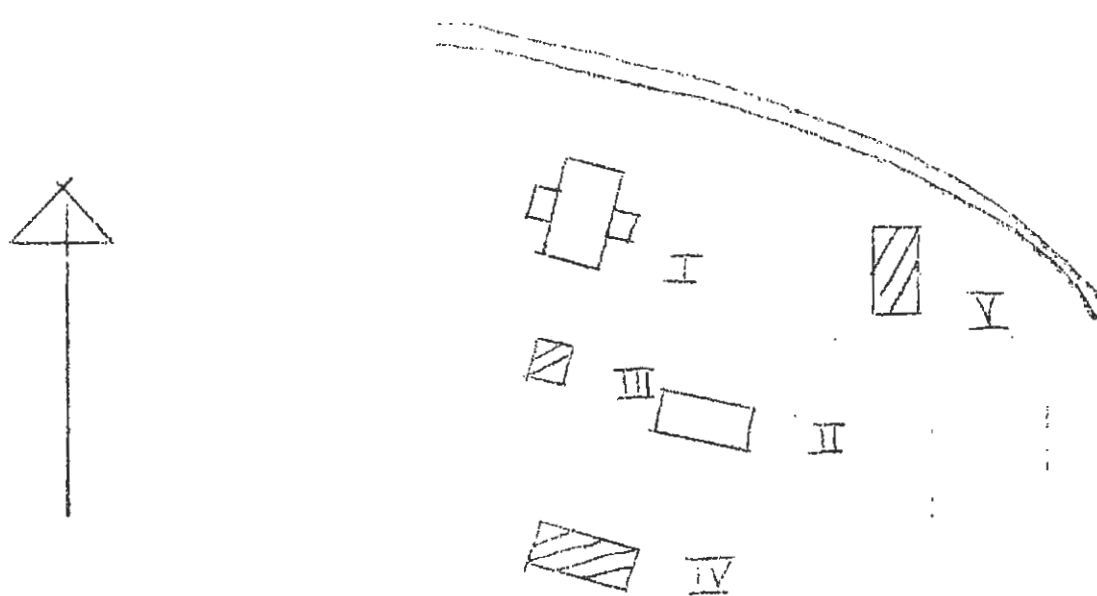

Kommun ..... Eda ..... Församl. .... Eda ..... Datum ..... 20/8  
 Fastighet ..... Håvilsrud 1:61 A ..... Film nr ..... E 84  
 Gårdsnamn ..... Bondgård, l.ostadsfastigh t ..... Karta ..... 12211  
 Anl. art .....  
 Uppgiftslämnare ..... Åtgärder erfordras  
 Litteratur ..... stomme .....  
 Anteckn. .... fasad .....  
 taktäckn. ....

Hus nr	Husets funktion	Bygg- mtr	Fasad mtr	Färg	Tak- täckn.	Int. bes.	Byggnads- år	Kommentar
I	Boningshus	T	SPS	OG	P(Grå)		B 1920-30	
II	Ladugård, Loge	Tg/B	SLL/SSP	FR	P(Grå)		B 1920-30	
III								
IV								
V								
VI								
VII								
VIII								
IX								
X								

Planskiss

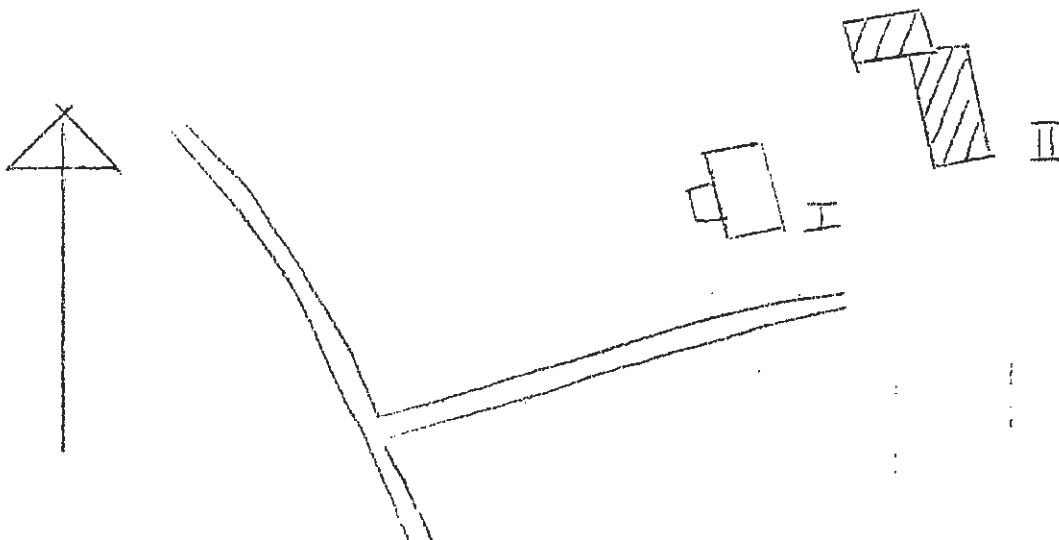

BYGGNAD SINVENTERING 1975

S-län

Kommun ..... Eda ..... Församl. .... Eda ..... Datum ..... 20/8 .....  
 Fastighet ..... Håvilsrud 1:74 ..... Film nr ..... E 85 .....  
 Gårdsnamn ..... Nygården ..... Karta ..... 12211 .....  
 Anl. art ..... Bondgård, öde .....  
 Uppgiftslämnare ..... Åtgärder erfordras .....  
 Litteratur ..... stomme .....  
 Anteckn. .... fasad .....  
 taktäckn. ....

Hus nr	Husets funktion	Bygg- mtr	Fasad mtr	Färg	Tak- täckn.	Int. bes.	Byggnads- år	Kommentar
I	Boningshus	T		FR	SK		B 1840-80	
II	Magesic	T		FR	P(Grå)		B 1840-80	
III	Avtråde	B	SSP	FR	stick		B 1880-1910	
IV	Uthus, bod	B	SSP	FRx	stick		B 1880-1910	
V								
VI								
VII								
VIII								
IX								
X								

Planskiss

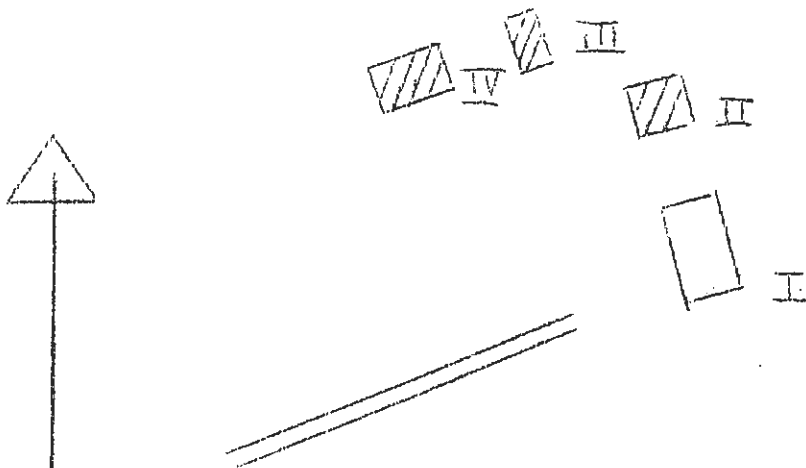

## BYGGNADSVINVENTERING 1975

S-län

Kommun ..... Edu ..... Församl. .... Eda ..... Datum ..... 20/8 .....

Fastighet ..... Håvilsrud 1:75 ..... Film nr ..... E 83,84 .....

Gårdsnamn ..... Sötömta ..... Karta ..... 12211 .....

Anl. art ..... bondgård .....

Uppgiftslämnare ..... ägare .....

Litteratur .....

Anteckn. ....

Åtgärder erfordras  
stomme .....  
fasad .....  
taktäckn. ....

Hus nr	Husets funktion	Byggmtr	Fasad mtr	Färg	Taktäckn.	Int. bes.	Byggnadsår	Kommentar
I	Boningshus	T	SLL	FR	P(Grå)		U 1940-60	
II	Bed	B	SLL	FR	P(x)		B 1930-40	
III	Svinhus, redskaps- bod	Tg/B	/SSP	/FR	stick/ P(Grå)		U 1940/1900-30	
IV	Ladugård, loge	Tg/B	slät/ SSP	V/FR	P(Grå)		U 1945	logen äldre
V	Källare	S	/B	/SGö	P(Grå)		U 1930-40	
VI								
VII								
VIII								
IX								
X								

Planskiss

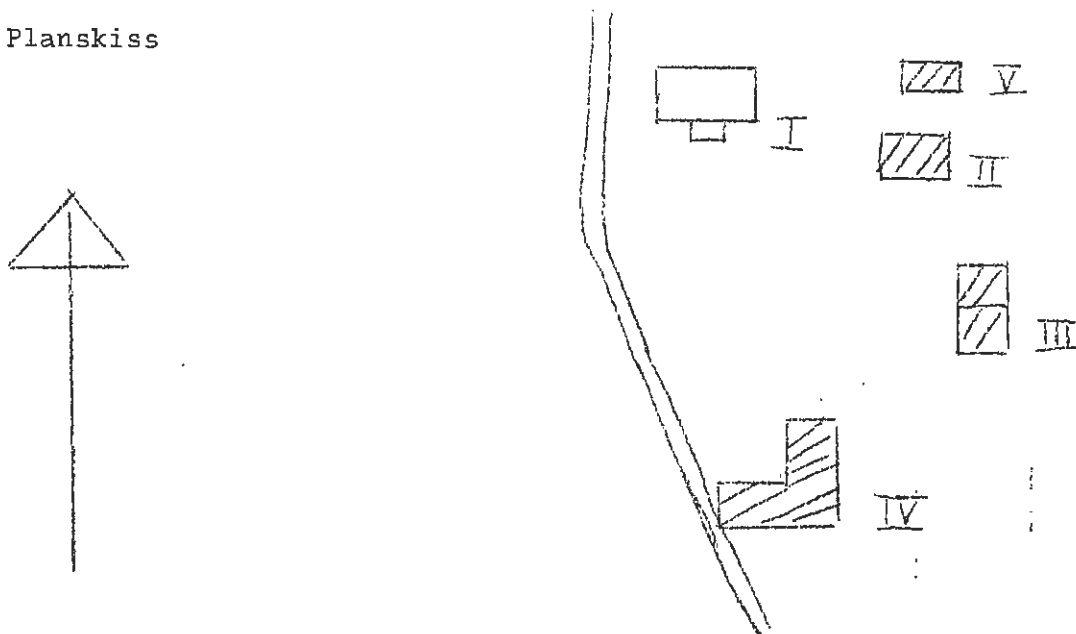

Kommun ..... Eda ..... Församl. .... Eda ..... Datum ..... 20/8 .....  
 Fastighet ..... Håvilsrud 1:91 ..... Film nr ..... E 84 .....  
 Gårdsnamn ..... Karta ..... 12211 .....  
 Anl. art ..... fd tullstation, numera bostadsfastighet .....  
 Uppgiftslämnare ..... Åtgärder erfordras .....  
 Litteratur ..... stomme .....  
 Anteckn. .... Tullstationen nu taxistation i Charlottenberg ..... fasad .....  
 taktäckn. ....

Hus nr	Husets funktion	Byggmtr	Fasad mtr	Färg	Taktäckn.	Int. bes.	Byggnadsår	Kommentar
I	Boningshus	B	SLL	FR	P(Gr)		U 1920-30	
II	Bed	B	SSP	FR	P(Gr)		B 1920-30	
III								
IV								
V								
VI								
VII								
VIII								
IX								
X								

Planskiss

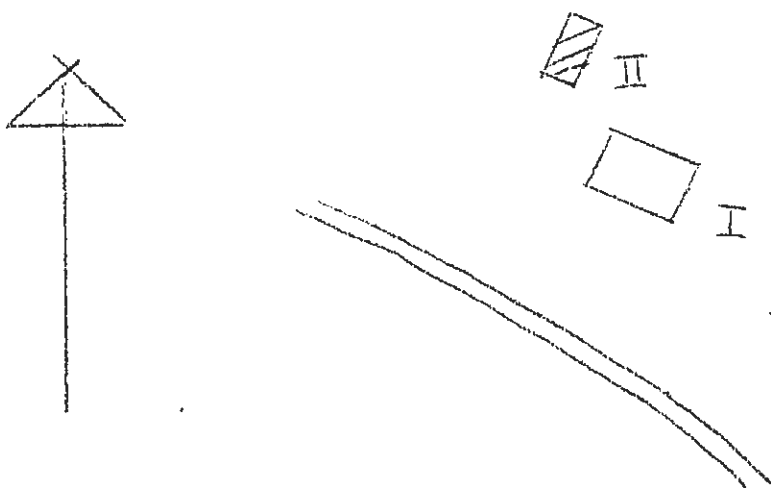

BYGGNADSVINVENTERING 1975

S-län

Kommun ..... Eda ..... Församl. .... Eda ..... Datum ..... 20/8  
 Fastighet ..... H&vilsrud 1:94 ..... Film nr ..... E 85  
 Gårdsnamn ..... Karta ..... 12211  
 Anl. art ..... fd bostadsfastighet (torp) .....  
 Uppgiftslämnare ..... Åtgärder erfordras  
 Litteratur ..... stomme .....  
 Anteckn. .... fasad .....  
 taktäckn. ....

Hus nr	Husets funktion	Byggmtr	Fasad mtr	Färg	Taktäckn.	Int. bes.	Byggnadsår	Kommentar
I	Boningshus	T	SLL	FR	2T		B 1870-1910	
II	Uthus	B	SLP	FR	papp S		B 1910-30	
III								
IV								
V								
VI								
VII								
VIII								
IX								
X								

Planskiss

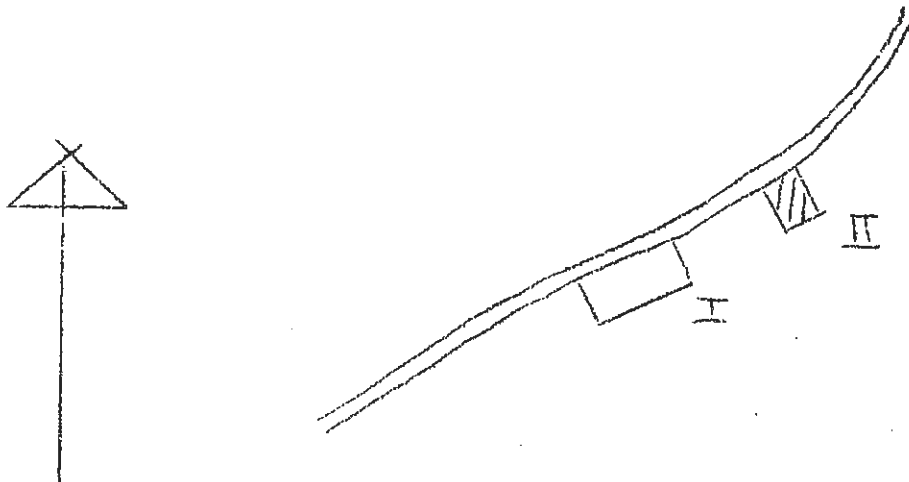

Kommun ..... Eda ..... Församl. .... Eda ..... Datum ..... 20/8 .....

Fastighet ..... Håvilsrud 1:98, 1:100 ..... Film nr ..... E 84 .....

Gårdsnamn ..... Höglunda ..... Karta ..... 12211 .....

Anl. art ..... Bondgård .....  
 Uppgiftslämnare ..... ägare ..... Åtgärder erfordras  
 Litteratur ..... stomme .....  
 Anteckn. .... fasad .....  
 taktäckn. ....

Hus nr	Husets funktion	Bygg- mtr	Fasad mtr	Färg	Tak- täckn.	Int. bes.	Byggnads- år	Kommentar
I	Räningshus	T	SPB	OV			U 1904-06	
II	Ledugård, logs, bod ved	Tg/T/B	slät/ SLP	V/FR	P(Grå)		U 1954, 1905-10	
III	Bryggstuga	Tg/B	slät/ SSP	V/OV	P(Grå)		U 1955	
IV	Bed	B	SSP		P(Grå)		U 1940-50	
V	Lokstuga	B	SLI	FR	stick		U 1940-50	
VI								
VII								
VIII								
IX								
X								

Planskiss

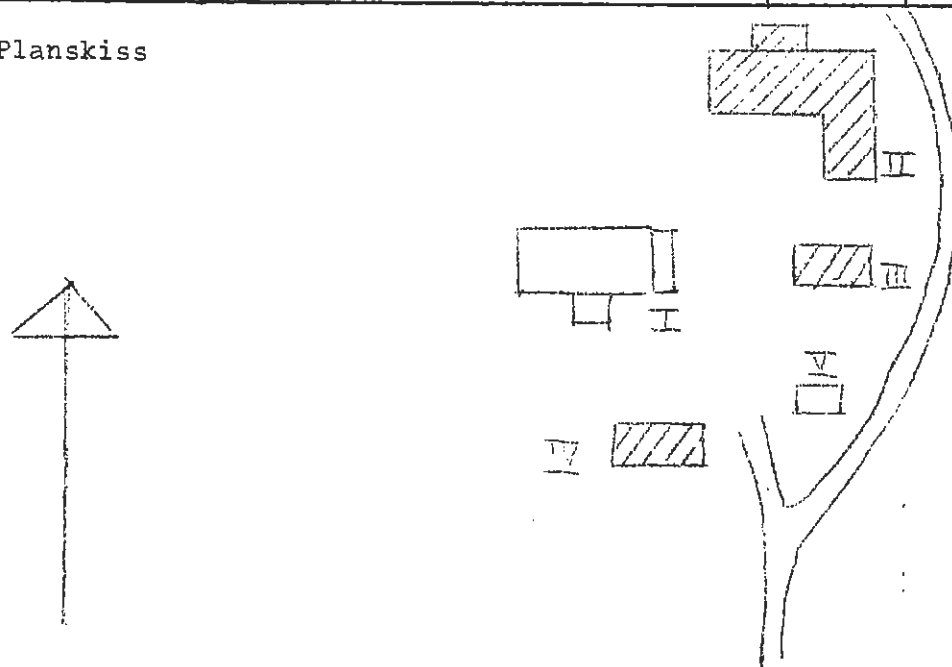

Kommun ..... Eda ..... Församl. .... Eda ..... Datum ..... 20/8 .....  
 Fastighet ..... Håvilsrud 1:101, 1:102 m fl ..... Film nr ..... E 84 .....  
 Gårdsnamn ..... Östra Haga ..... Karta ..... 12211 .....  
 Anl. art ..... Bondgård .....  
 Uppgiftslämnare ..... ägare ..... Åtgärder erfordras  
 Litteratur ..... stomme .....  
 Anteckn. .... fasad .....  
 taktäckn. ....

Hus nr	Husets funktion	Bygg- mtr	Fasad mtr	Färg	Tak- täckn.	Int. bes.	Byggnads- år	Kommentar
I	Boningshus	T	SPS	OV	2T		U 1911-12	
II	Bod, vedbod	B	SSP		2T		U 1890-1910	
III								
IV								
V								
VI								
VII								
VIII								
IX								
X								

Planskiss

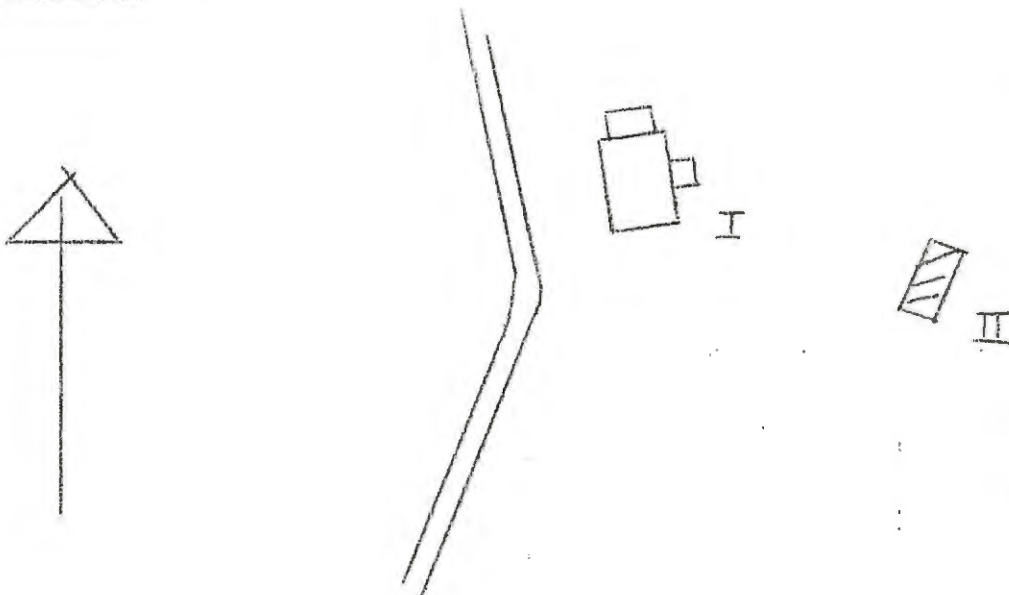

Kommun ..... Eda ..... Församl. .... Eda ..... Datum ..... 20/8 .....  
 Fastighet ..... Hävilsrud 1:155 ..... Film nr ..... E 83 .....  
 Gårdsnamn ..... Norstugan ..... Karta ..... 12211 .....  
 Anl. art ..... bondgård .....  
 Uppgiftslämnare ..... Åtgärder erfordras .....  
 Litteratur ..... stomme .....  
 Anteckn. .... fasad .....  
 .... taktäckn. ....

Hus nr	Husets funktion	Byggmtr	Fasadmtr	Färg	Taktäckn.	Int. bes.	Byggnadsår	Kommentar
I	Boringshus	T	SPS	OV	SK		U 1870-80	
II	Ladugård/stall/ <sup>loge</sup> B/Tg/T	B/Tg/T	SSP	FR	stick		U 1910	
III	Källarstuga, garage	S/B	SLL /SSP	/FR	stick		U 1920-30	
IV	Lada	B	SSP	X	stick		U 1910-30	
V	Lada	B	SSP	X	stick		U 1920-30	
VI	Båthus	B	SLL	FR	P(Grå)		U 1940-50	
VII	Magasin	T	SSP/		stick		B 1880-1910	
VIII	Vagnslider	B	SSP	FR	stick		B 1920-30	
IX	Svinhus	Tg/B	/SSP	/FR	stick		B 1910-30	
X	Såg	B			stick		B 1910-30	VÄND

Planskiss

