

KOMMUN	Torsby	Församling	Fryksände
fil	132	datum	85-04-12
0	Skalleby 3:3 I	V	
1	" " "	NV	
2	" " "	SO	
3	" " "	översiktsbild	
4	" " "	översiktsbild	
5	Stadsäga 74 L Kollsberg Hembygdsgård	I N	
6	" " "	" S	
7	" " "	II SO	
8	" " "	II NV	
9	" " "	III NO	
10	" " "	" SO	
11	" " "	" SV	
12	" " "	V NV	
13	" " "	VI NO	
14	" " "	VII NV	
15	" " "	VII SO	
16	" " "	VIII SV	
17	" " "	" NV	
18	" " "	" NO	
19	" " "	IX NV	
20	" " "	X SV	
21	" " "	" NO	
22	" " "	XI SO	
23	" " "	" NV	
24	" " "	XIII SO	
25	" " "	" SV	
26	" " "	XII SV	
27	" " "	" NV	
28	" " "	XIV V	
29	" " "	översiktsbild	NO
30	" " "	översiktsbild	NV
31	" " "	översiktsbild	N
32	Torsby 1:98 Brukssmedjan	SO	
33	" " "	D	
34	" " "	NO	
35	" " "	översiktsbild	S
36	" " "	översiktsbild	s
37			
38			

F
FOTOPROTOKOLL

BYGGNAD SINVENTERING VÄRMLANDS MUSEUM

KOMMUN Forsby..... Församling Fryksände.....

film nr 133..... datum 85-04-12.....

0 Forsbacken 8 Sjögatan 10 NV.....

1 "..... S.....

2 "..... SO.....

3 "..... SV.....

4 "..... översiktsbild SV.....

5 Forsbacken 3 Sjögatan 4 SO varför är detta inventerat.....

6 Forsbacken/Turisten Funkishus.....

7 ".....

8 ".....

9 Forsbacken 7 Sjögatan 8 SO.....

10 ".....

11.....

12.....

13.....

14.....

15.....

16.....

17.....

18.....

19.....

20.....

21.....

22.....

23.....

24.....

25.....

26.....

27.....

28.....

29.....

30.....

31.....

32.....

33.....

34.....

35.....

36.....

37.....

38.....

1
FOTOPROTOKOLL

BYGGNAD SINVENTERING VÄRMLANDS MUSEUM

KOMMUN .Torsby..... Församling .Fryksände.....
film nr Färgfilm. FF. 1. Dia..... datum 85-04-12.....

- 0
- 1
- 2 Stadsäga 74 L. Kollsbergs Hembygdsgård
- 3 "
- 4 "
- 5 "
- 6 Torsby 1:98 Herrgården SV
- 7 " " SV
- 8 " " V
- 9 Köpmannen 3 Östmarksvägen 4, Hotell Örnen NV
- 10 Stadsäga 63 Östmarksvägen 3 SÖ
- 11 Stadsäga 63 Östmarksvägen 1 Ö
- 12 Köpmannen 14 Norra Torggatan 1 SV Uthus
- 13 Köpmannen 13 och 14
- 14 Forsbacken 1 Sjögatan 2 N
- 15 Turisten 10 Kyrkogatan 4 gamla posthuset NV
- 16 Köpmannen 13 Järnvägsgatan 1 Bakgården S
- 17 Köpmannen 13 och 14 uthus bakgården S
- 18 Banken 1 Järnvägsgatan 4 café dörrsbyte Ö
- 19 " " "
- 20 " " räcke detalj
- 21 Fabrikören 17 Järnvägsgatan 10 Wictors hörna NV
- 22 " " " "
- 23 " " " SV
- 24 Turisten 1 Kyrkogatan 2 Hotell Björnidet
- 25 Skepparen 1 Kyrkogatan 10 nyrenoverat NV
- 26 " "
- 27 Turisten 11 Levgrensvägen 8-4 S Byggt 1954
- 28 Forsbacken Sjögatan 10-4 Funkishus S
- 29 Forsbacken 8 Sjögatan 10
- 30 " "
- 31 Forsbacken
- 32 Stadsäga 57 Torsby järnvägsstation
- 33 " "
- 34 " " uthus
- 35 Bangårdsgatan 9-13 och Järnvägsgatan 16
- 36
- 37
- 38

Kommun .TORSBY..... Församling .Fryksände Datum ...1982.....
 Fastighet .Banken.1..... Järnvägsgatan 4..... Film nr .124.....
 Gårdsnamn Karta ..12C.4i.(12248)..
 Anl. art. Åtgärder erfordras
 Anteckningar Stomme
 fasad
 taktäckning

Hus nr	Husets funktion	Grund mtr	Stom mtr	Fasad mtr	Färg	Tak mtr	Byggn år b, 1, u	Kommentar
I	Café, butik lgh	S	T		G/S G/X	P		Fasad: SPS, SLL, LSP, snedställd SP
II								
III								
IV								
V								
VI								
VII								
VIII								
IX								
X								

Situationsplan

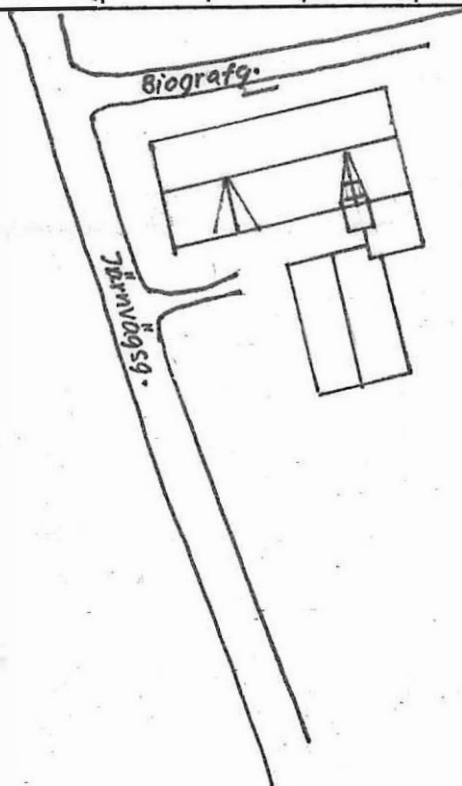

Kommun **TORSBY**..... Församling **Fryksände**. Datum **1982**.....
 Fastighet **Bergsäng 1:11 Bergsängsv. 17**..... Film nr **120**.....
 Gårdsnamn **Torsby Ängtvätt**..... Karta **120 4j. (12249)**..
 Anl. art. Åtgärder erfordras
 Anteckningar **Det har tidigare i byggnaden be-**..... Stomme
..drivits ysteri och bryggeri..... fasad
 taktäckning

Hus nr	Husets funktion	Grund mtr	Stom mtr	Fasad mtr	Färg	Tak mtr	Byggn år b, 1, u	Kommentar
I	Tvätt, lgh	S	Tg	Puts	V/B	P	1 1910	
II								
III								
IV								
V								
VI								
VII								
VIII								
IX								
X								

Situationsplan

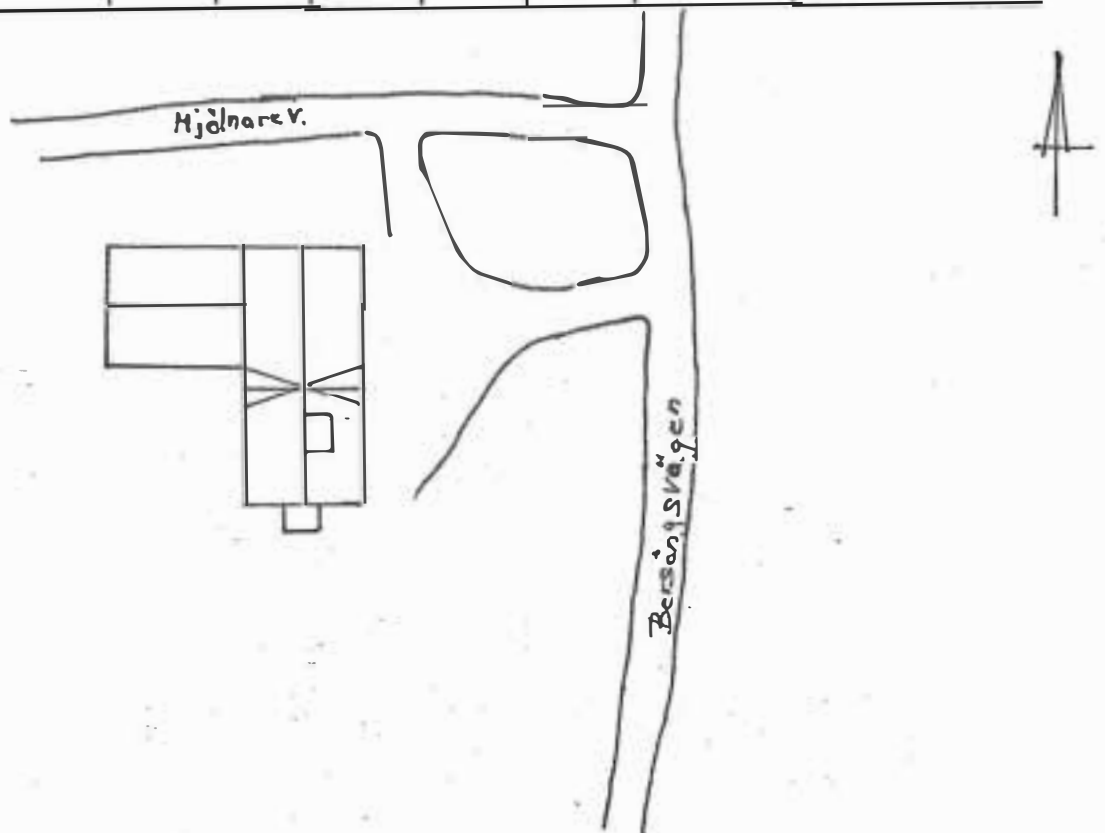

Kommun TORSBY..... Församling Fryksände Datum ..1982.....
 Fastighet Bergsäng 117 ~~Vasseryd 117~~... Bergebyv. 10..... Film nr 112.....
 Gårdsnamn Karta 120.41. (12248)...
 Anl. art. Åtgärder erfordras
 Anteckningar Rektor Frykholm byggde huset, nu... Stomme
varande ägare och unngiftslämnare: Bengt Ronge.. fasad
 .. taktäckning
Ritningen till den öppna spisen är gjord av Frykholms
 dotter.

Hus nr	Husets funktion	Grund mtr	Stom mtr	Fasad mtr	Färg	Tak mtr	Byggn år b, 1, u	Kommentar
I	Bostadshus	S	T	SLP	FR	1T	u 1924	Inne i huset finns en säregen öppen spis.
II	Uthus	S	B		FR	2T		
III								
IV								
V								
VI								
VII								
VIII								
IX								
X								

*18, 19 & 20
är inte
film nr 112*

Situation

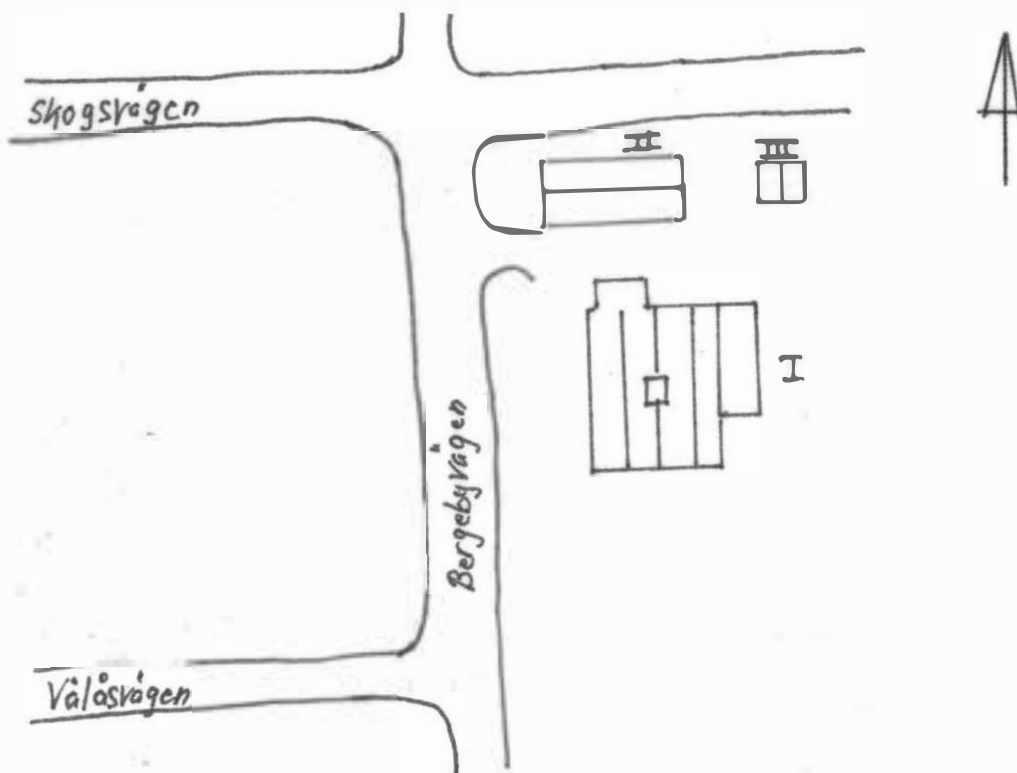

Kommun TORSBY..... Församling Fryksände Datum 1982.....
 Fastighet Bergsäng 1:17 ~~Vasserud 1:17~~... Bergebyv. 10..... Film nr 112.....
 Gårdsnamn Karta 120.41. (12248)...
 Anl. art. Åtgärder erfordras
 Anteckningar Rektor Frykholm byggde huset, nu... Stomme
varande ägare och uppgiftslämnare: Bengt Ronge: fasad
 taktäckning
Ritningen till den öppna spisen är gjord av Frykholms
 dotter.

Hus nr	Husets funktion	Grund mtr	Stom mtr	Fasad mtr	Färg	Tak mtr	Byggn år b, 1, u	Kommentar
I	Bostadshus	S	T	SLP	FR	1T	u 1924	Inne i huset finns en säregen öppen spis.
II	Uthus	S	B		FR	2T		
III								
IV								
V								
VI								
VII								
VIII								
IX								
X								

Situationsplan

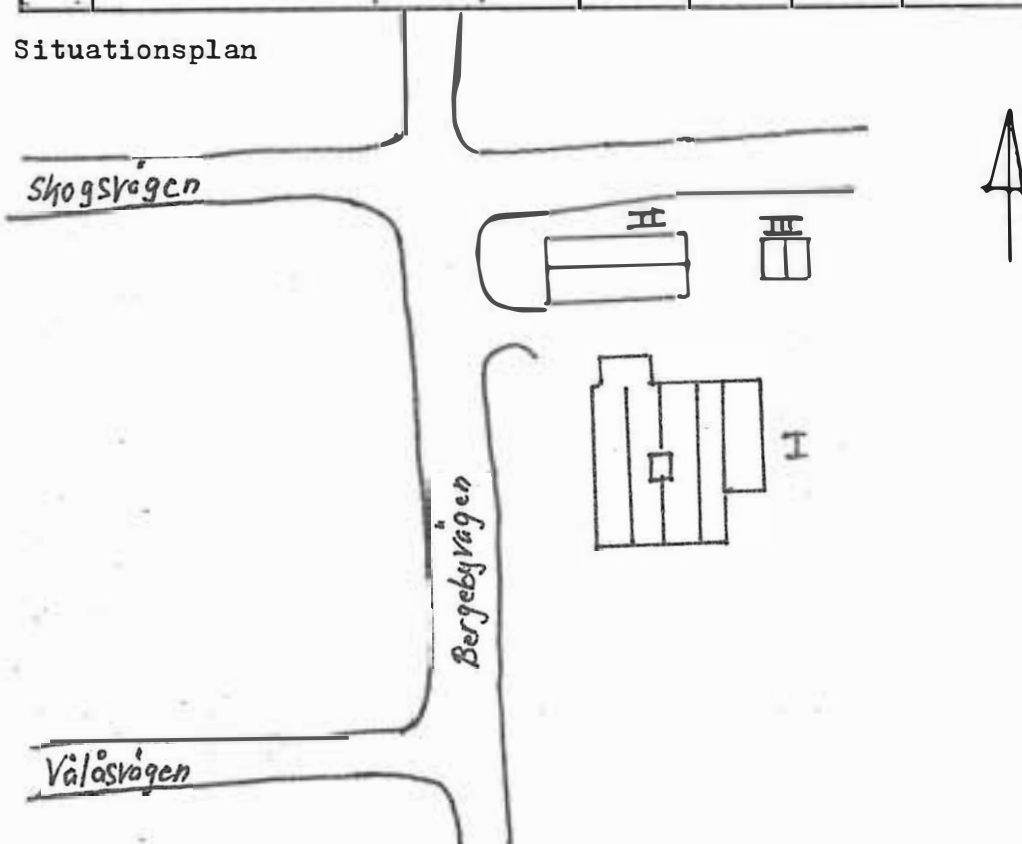

Kommun TORSBY..... Församling Fryksände Datum 1982.....
 Fastighet ^{Bergsäng 1:22}~~Valås 1:22~~ (tidigare Bergsäng 1:24) Film nr 112.....
 Gårdsnamn Valås Bergebyv. 8..... Karta 1:20 41 (12248).....
 Anl. art. Åtgärder erfordras
 Anteckningar Unngiftslämnare B. Ronne granne.... Stomme
Fastigheten ägs av Karl-Erik Boman..... fasad
 taktäckning

Hus nr	Husets funktion	Grund mtr	Stom mtr	Fasad mtr	Färg	Tak mtr	Byggn år b, 1, u	Kommentar
I	Bostadshus	S	T	LFS	G/V	P	u1920-t	
II	Uthus	S	B	SLL	FR	P		
III								
IV								
V								
VI								
VII								
VIII								
IX								
X								

Situationsplan

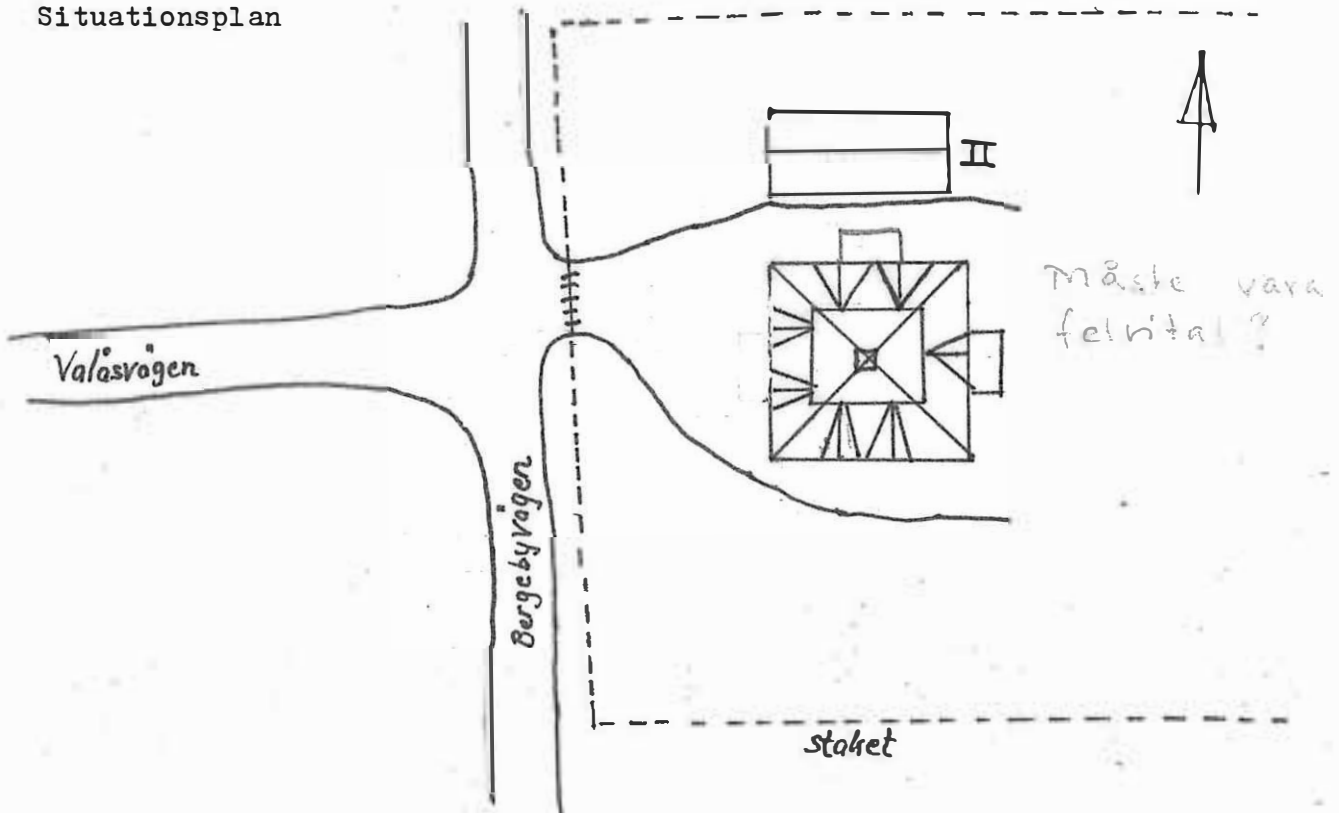

Kommun .TORSEBY..... Församling .Fryksände Datum ...1982.....
 Fastighet .Bergsäng 1:31... Vitsandsv. 33..... Film nr ...120.....
 Gårdsnamn .Nyhem..... Karta 12C 41 (12248).....
 Anl. art. Åtgärder erfordras
 Anteckningar .Huset uppfördes 1921 av Oskar..... Stomme
 ..Jonsson..... fasad
 .. taktäckning

Hus nr	Husets funktion	Grund mtr	Stom mtr	Fasad mtr	Färg	Tak mtr	Byggn år b, 1, u	Kommentar
I	Bostadshus	Btg	B	SLL	V/Gö	P	1 1921	
II	Uthus	S	B	SLL	FR/V	P		
III								
IV								
V								
VI								
VII								
VIII								
IX								
X								

Situationsplan

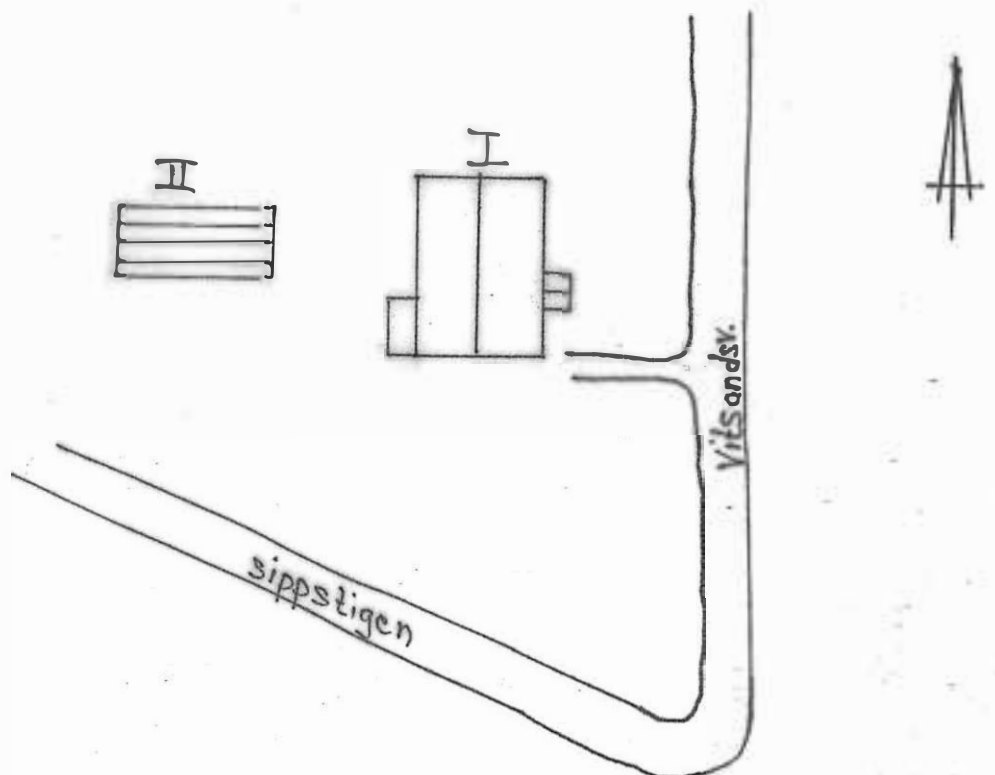

Kommun TORSBY..... Församling Fryksände Datum 1982
 Fastighet Bergsäng 1:50 Vitsandsv. 15..... Film nr 124
 Gårdsnamn Nygård..... Karta 120.41 (12248)
 Anl. art. Åtgärder erfordras
 Anteckningar Ägare Ragnar Liljenark, uppgifts- Stomme
lämnare Sven Ljungkvist (granne). Huset byggdes fasad
av Hilmer Jönsson..... taktäckning

Hus nr	Husets funktion	Grund mtr	Stom mtr	Fasad mtr	Färg	Tak mtr	Byggn år b, 1, u	Kommentar
I	Bostadshus	Btg	B	SLL	G/V	P	u 1936	
II	Garage	Btg	B	SSP	FR/V	P		
III								
IV								
V								
VI								
VII								
VIII								
IX								
X								

Situationsplan

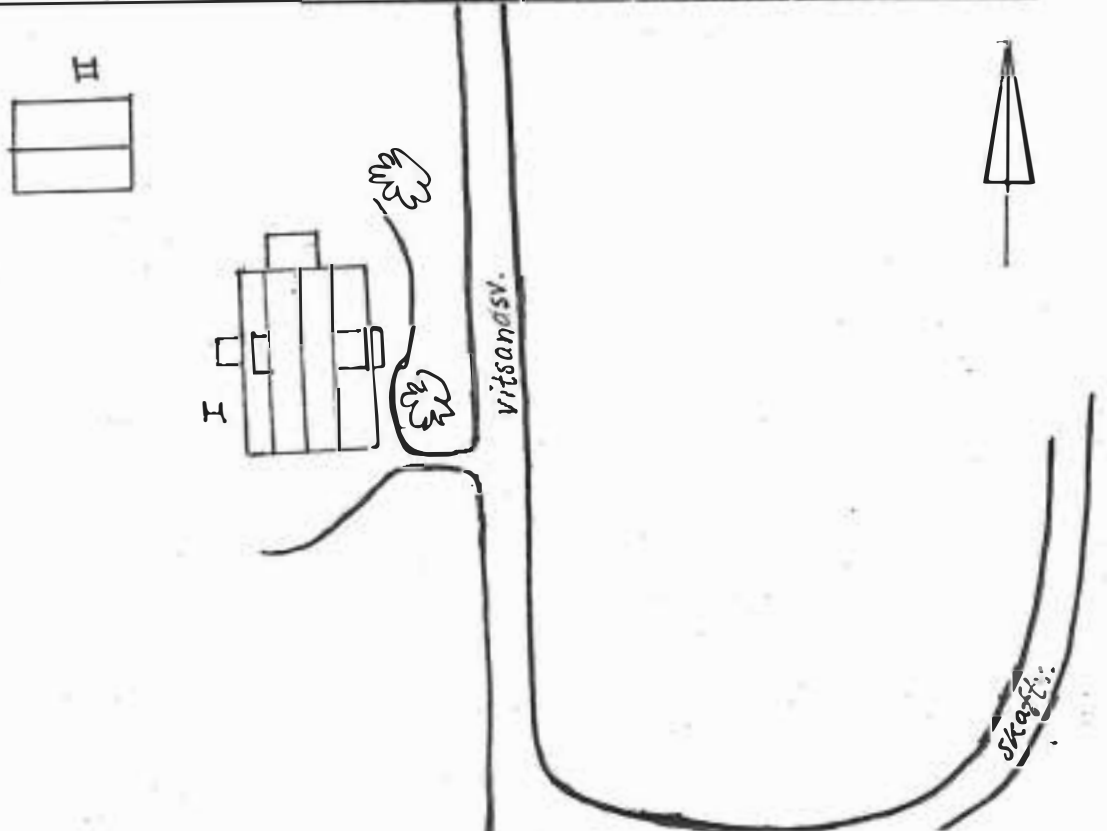

Kommun TORSBY..... Församling Fryksände Datum 1982.....
 Fastighet Bergsäng 1:51.. Bergsängsv. 5..... Film nr 127.....
 Gårdsnamn Älvås..... Karta 12C 41 (12248).....
 Anl. art. Åtgärder erfordras
 Anteckningar Fastigheten uppfördes 1935 av Einar Stomme
Carlqvist. Nuvarande ägare Erik och Pia..... fasad
Engholm..... taktäckning

Hus nr	Husets funktion	Grund mtr	Stom mtr	Fasad mtr	Färg	Tak mtr	Byggn år b, 1, u	Kommentar
I	Bostadshus	Btg	B	Tg SFS Puts	G/R	2T	1 1935	Huset har fyrkantiga stuprör
II								
III								
IV								
V								
VI								
VII								
VIII								
IX								
X								

Situationsplan

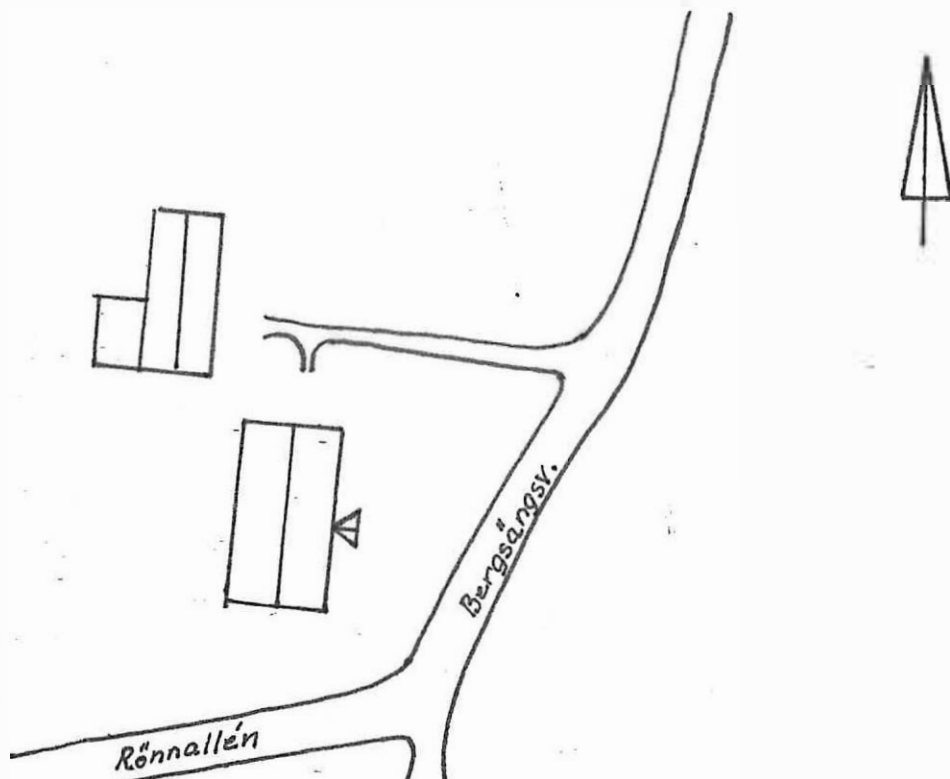

Kommun TORSBY..... Församling Fryksände.. Datum 1982.....
 Fastighet Bergsäng 1:55..... Vitsandsv. 17..... Film nr 124.....
 Gårdsnamn Karta 12C.4i.(12248)..
 Anl. art. Åtgärder erfordras
 Anteckningar Ägare och uppgiftslämnare Karl..... Stomme
Johansen..... fasad
 taktäckning

Hus nr	Husets funktion	Grund mtr	Stom mtr	Fasad mtr	Färg	Tak mtr	Byggn år b, 1, u	Kommentar
I	Bostadshus	Btg	B	Et	V/Gö	P	1940-41	
II	Uthus	Btg plint	B	SSP	FR/Gö	P		
III								
IV								
V								
VI								
VII								
VIII								
IX								
X								

Situationsplan

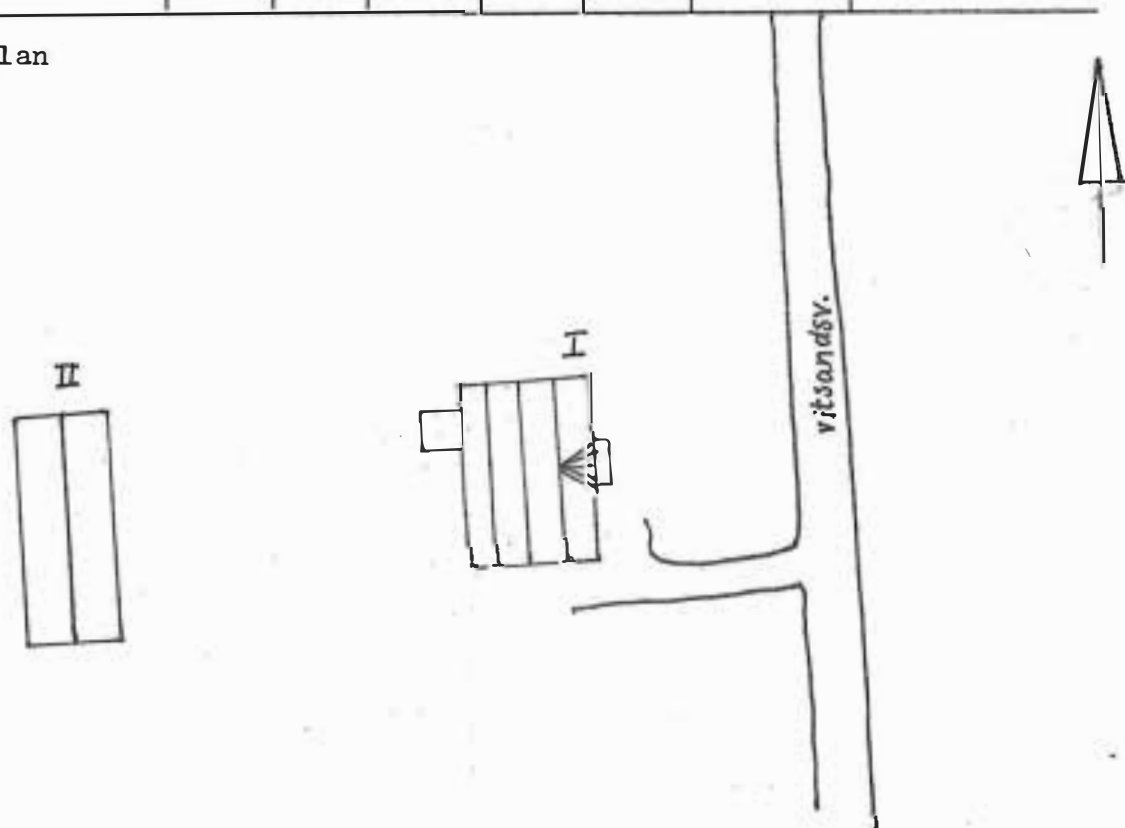

Kommun .TORSEBY..... Församling Fryksände Datum ..1982.....

Fastighet .Bergsäng.1:59.... Vitsandsv..19..... Film nr .124. *forts. 125*

Gårdsnamn Karta .12C.4i.(12248)....

Anl. art. Åtgärder erfordras

Anteckningar .Ägare och uppgiftslämnare Sven..... Stomme

.Ljunskvist..... fasad

..... taktäckning

Hus nr	Husets funktion	Grund mtr	Stom mtr	Fasad mtr	Färg	Tak mtr	Byggn år b, 1, u	Kommentar
I	Bostadshus	Gas-Btg	B	SLL	FR/V	2T	u 1938	Stomme: dubbla spåntade plank. 1 liggande, 1 stående
II								
III								
IV								
V								
VI								
VII								
VIII								
IX								
X								

Situationsplan

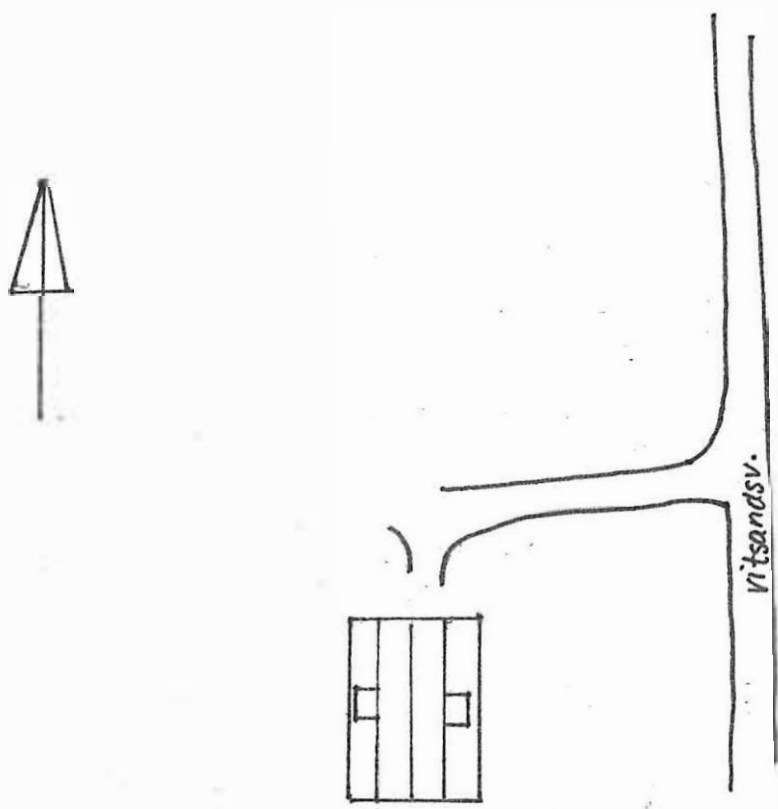

Kommun TORSBY..... Församling Fryksände.. Datum .1982.....
 Fastighet Bergsäng 1:60 Vitsandsv. 21..... Film nr .125.....
 Gårdsnamn Bergsbacka..... Karta 120.41 (12248)....
 Anl. art. Åtgärder erfordras
 Anteckningar Ägare till fastigheten och uppgifts- Stomme
lämnare: Nils Ljungkvist..... fasad
 taktäckning

Hus nr	Husets funktion	Grund mtr	Stom mtr	Fasad mtr	Färg	Tak mtr	Byggn år b, 1, u	Kommentar
I	Bostadshus	Btg	B	SLL	FR/V	2T	u 1943	
II								
III								
IV								
V								
VI								
VII								
VIII								
IX								
X								

Situationsplan

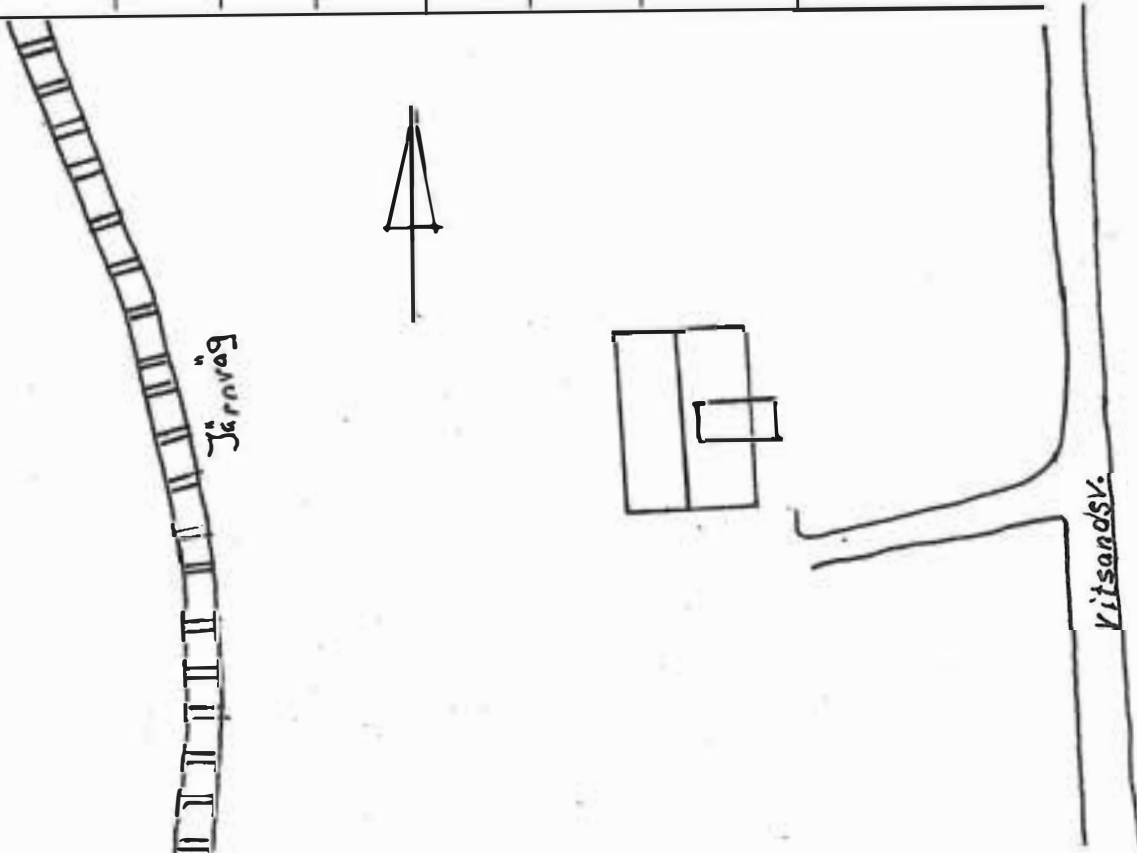

Kommun TORSBY..... Församling Fryksände Datum 1982.....
 Fastighet Bergsäng 1:62 Bryggeriv. 8..... Film nr 127.....
 Gårdsnamn Fridenlund..... Karta 120.4i (12248)..
 Anl. art. Åtgärder erfordras
 Anteckningar Huset är uppfört 1927 av Arvid..... Stomme
Kullberg. Nuvarande ägare sonen Erik Kullberg..... fasad
 taktäckning

Hus nr	Husets funktion	Grund mtr	Stom mtr	Fasad mtr	Färg	Tak mtr	Byggn år b, 1, u	Kommentar
I	Bostadshus	Btg	B	SLL*	R/V	P	1 1927	* Locklistpanel med masonitvägg under.
II	Uthus	Btg-plint	B	SSP	FR/V	Et		
III								
IV								
V								
VI								
VII								
VIII								
IX								
X								

Situationsplan

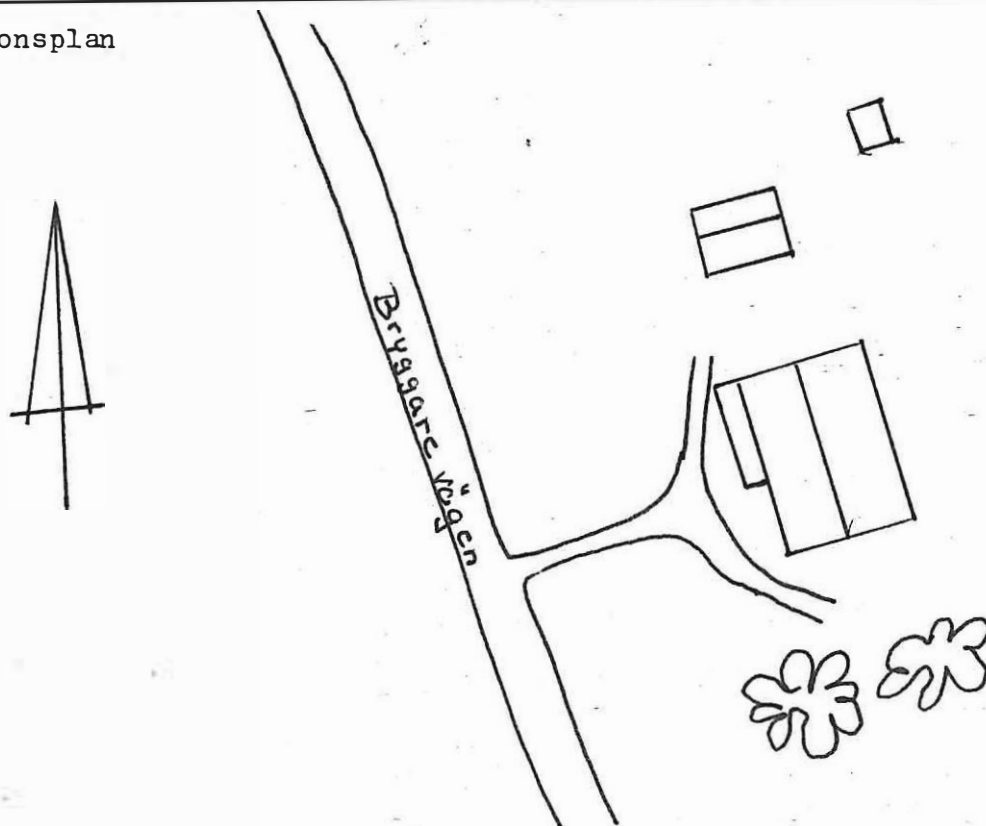

Kommun **TORSBY**..... Församling **Fryksände** Datum **1982**.....
 Fastighet **Bergsäng 1:68**... Bryggeriv. **12**..... Film nr **127**.....
 Gårdsnamn **Kullen**..... Karta **12C 4i (12248)**.....
 Anl. art. Åtgärder erfordras
 Anteckningar **Byggnadsår okänt, renoverad 1940**..... Stomme
 fasad
 taktäckning

Hus nr	Husets funktion	Grund mtr	Stom mtr	Fasad mtr	Färg	Tak mtr	Byggn år b, 1, u	Kommentar
I	Bostadshus	B	T	SLL	FR/V	Papp 2t		Huset är öde förfallet
II								
III								
IV								
V								
VI								
VII								
VIII								
IX								
X								

Situationsplan

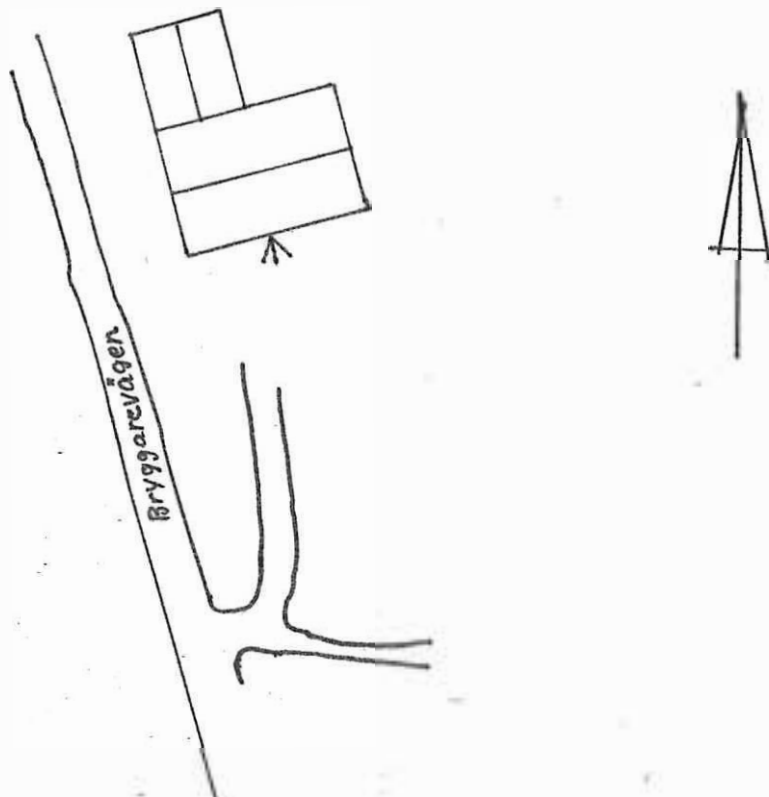

Kommun .TORSBY..... Församling Fryksände Datum .1982.....
 Fastighet .Bergsäng.1:88... Dahlbergsv.3..... Film nr .125.....
 Gårdsnamn Karta .12C.4i.(12248)...
 Anl. art. Åtgärder erfordras
 Anteckningar .Fastigheten ägs av Harald Johansson Stomme
 fasad
 taktäckning

Hus nr	Husets funktion	Grund mtr	Stom mtr	Fasad mtr	Färg	Tak mtr	Byggn år b, 1, u	Kommentar
I	Bostadshus	Btg	B	SLL	V/Br	P	b 1930-t	
II	Uthus	Trä	B	SSP	Br,I		nyb.	
III								
IV								
V								
VI								
VII								
VIII								
IX								
X								

Situationsplan

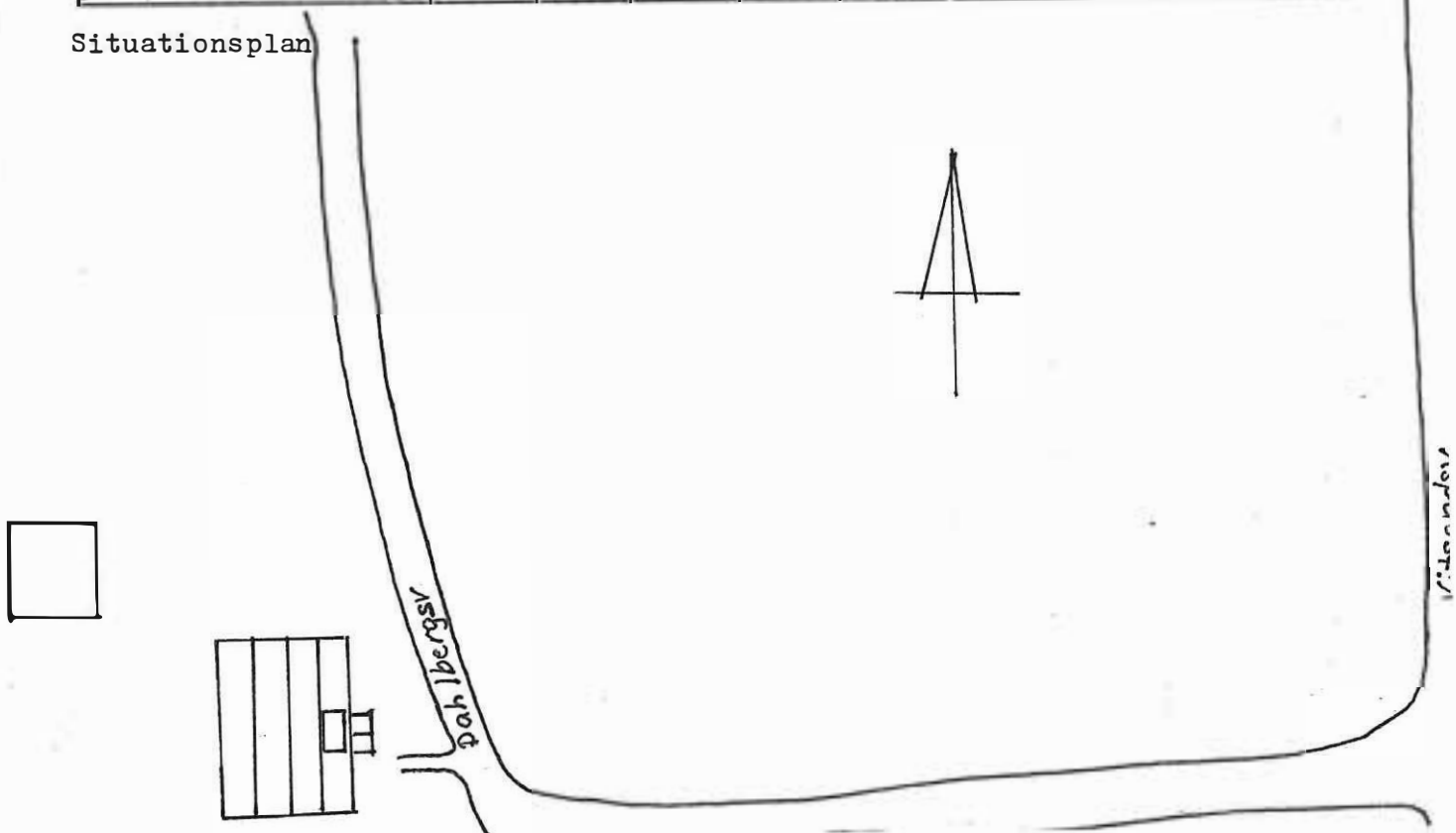

Kommun TORSBY..... Församling Fryksände Datum ..1982.....
 Fastighet Bergsäng 1:118 Dahlbergsv. 4..... Film nr .120.....
 Gårdsnamn Dalbergsgården..... Karta .120.41.(12248)....
 Anl. art. Åtgärder erfordras
 Anteckningar .Fastigheten har tidigare hetat..... Stomme
 Bergsäng 1:8. Huvudbyggnaden renoverades 1936..... fasad
 taktäckning

Hus nr	Husets funktion	Grund mtr	Stom mtr	Fasad mtr	Färg	Tak mtr	Byggn år b, 1, u	Kommentar
I	Bostadshus	S	T	LFS	G/V	2T/P	1800-t	Dålig fasad
II	Uthus	S	B	SSP	V	P		Dåligt skick
III	Uthus	S	B	SSP	V	P		Dåligt skick
IV	Garage	Btg	B	SSP	V	P		Dåligt skick
V								
VI								
VII								
VIII								
IX								
X								

Situationsplan

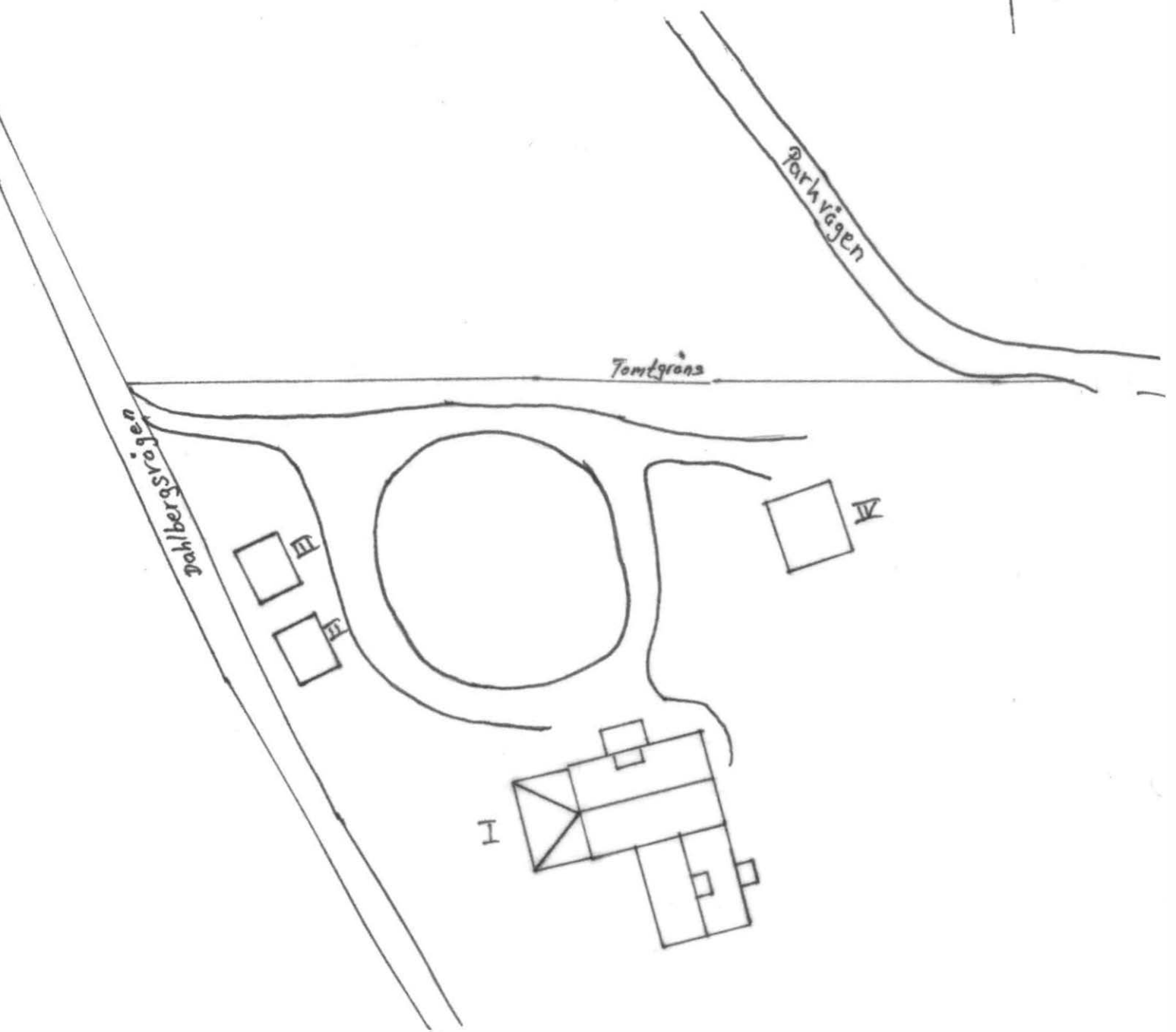

Kommun **TORSBY**..... Församling **Fryksände** Datum **1982**.....
 Fastighet **Bergsäng 1:129**..... Film nr **116**.....
 Gårdsnamn Karta **12C 41 (12248)**.....
 Anl. art. Åtgärder erfordras
 Anteckningar **Huset har tidigare varit vandrar-**..... Stomme
hem. Ena manbyggnaden är rivn...... fasad
 taktäckning

Hus nr	Husets funktion	Grund mtr	Stom mtr	Fasad mtr	Färg	Tak mtr	Byggn år b, 1, u	Kommentar
I	Bostadshus	S/Btg	B/T	SLP	G/V	2BT	1830-1840-t	
II	Jordkällare	S	S	Sten SSP	FR	2T		
III								
IV								
V								
VI								
VII								
VIII								
IX								
X								

Situationsplan

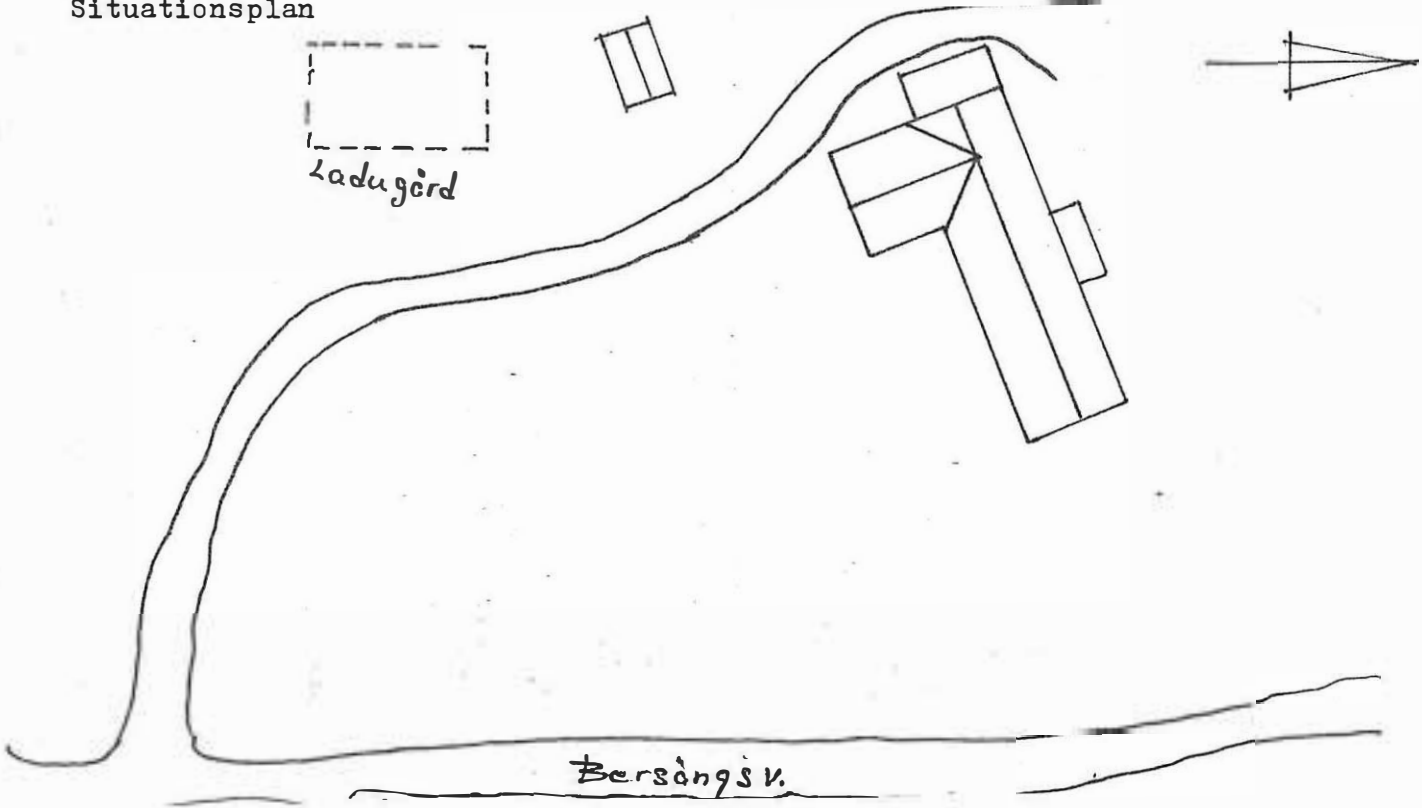

Kommun TORSBY..... Församling Fryksände. Datum 1982.....
 Fastighet Bofinken 1 Vitsandsv. 30..... Film nr 119.....
 Gårdsnamn Karta 12C.41.(12248).....
 Anl. art. Åtgärder erfordras
 Anteckningar Stomme
 fasad
 taktäckning

Hus nr	Husets funktion	Grund mtr	Stom mtr	Fasad mtr	Färg	Tak mtr	Byggn år b, 1, u	Kommentar
I	Bostadshus	Btg	B	SLL	Grå/ Gö	1T		
II	Uthus	Btg	B	SSP	V/Gö	2T		
III								
IV								
V								
VI								
VII								
VIII								
IX								
X								

Situationsplan

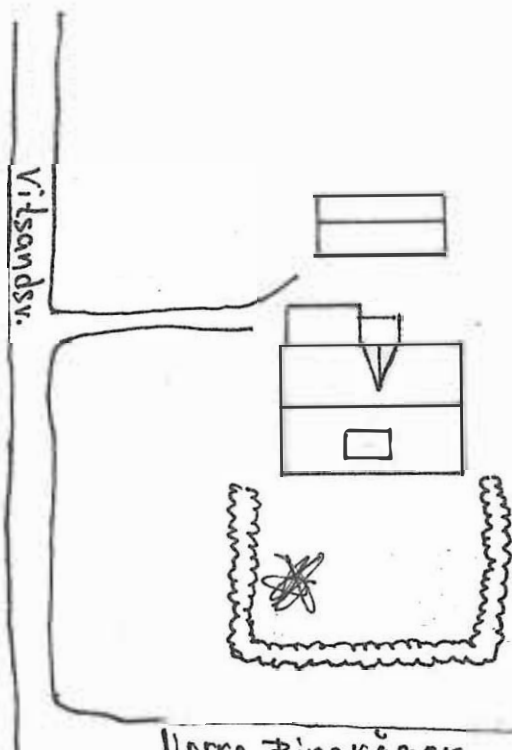

Kommun TORSBY..... Församling Fryksände Datum 1982
 Fastighet Dammbacken 7 Bangårdsg. 23..... Film nr 115
 Gårdsnamn Karta 12C 4i (12248)
 Anl. art. Åtgärder erfordras
 Anteckningar Ägare: Rune Persson..... Stomme
 fasad
 taktäckning

Hus nr	Husets funktion	Grund mtr	Stom mtr	Fasad mtr	Färg	Tak mtr	Byggn år b, 1, u	Kommentar
I	Boningshus	S	B	LFS/ SFS	G/V	P	(1918) U 1914	Nya fönster är i-satta, men har gammal modell
II								
III								
IV								
V								
VI								
VII								
VIII								
IX								
X								

Situationsplan

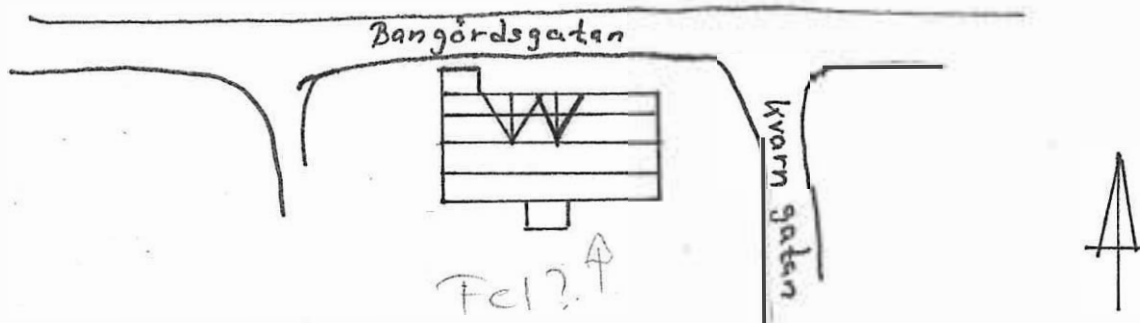

Kommun ...TORSBY..... Församling Fryksände Datum 1982.....
 Fastighet ..Dammbacken 9... Östmarksv. 20..... Film nr 114.....
 Gårdsnamn ..Alfhem..... Karta 12C 4i (12248)....
 Anl. art. Åtgärder erfordras
 Anteckningar Ägare: Gustav Persson..... Stomme
 fasad
 taktäckning

Hus nr	Husets funktion	Grund mtr	Stom mtr	Fasad mtr	Färg	Tak mtr	Byggn år b, 1, u	Kommentar
I	Bostadshus	S	B	StockP	R/V	P		
II	Uthus	S	B	SLP	FR/V	P		
III	Lillstuga	S	B	SLL	G	P		
IV								
V								
VI								
VII								
VIII								
IX								
X								

Situationsplan

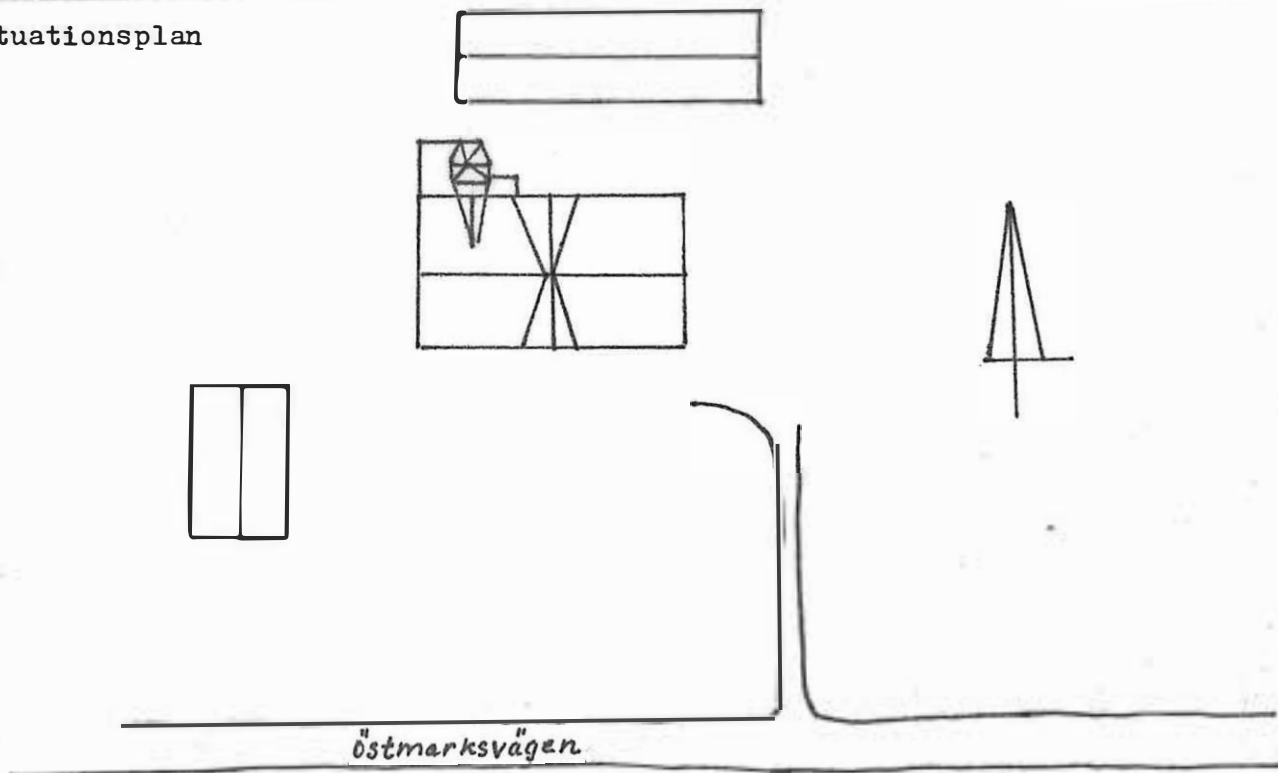

Kommun TORSBY..... Församling Fryksände Datum 1982.....
 Fastighet Dammbacken 16 Skolgatan 2..... Film nr 114.....
 Gårdsnamn Karta 12C 41 (12248).....
 Anl. art. Åtgärder erfordras
 Anteckningar Ägare och unngiftslämnare: Göran..... Stomme
Sjönneby. Fönstren är utbytta men har samma..... fasad
modell som de tidigare..... taktäckning

Hus nr	Husets funktion	Grund mtr	Stom mtr	Fasad mtr	Färg	Tak mtr	Byggn år b, 1, u	Kommentar
I	Bostadshus	S	B	SLP	G/VO	2T	u 1926	Huset är mycket väl skött och nyligen renoverat invändigt
II	Lillstuga, garage	S	B	SLP	G/VO	2T		
III								
IV								
V								
VI								
VII								
VIII								
IX								
X								

Situationsplan

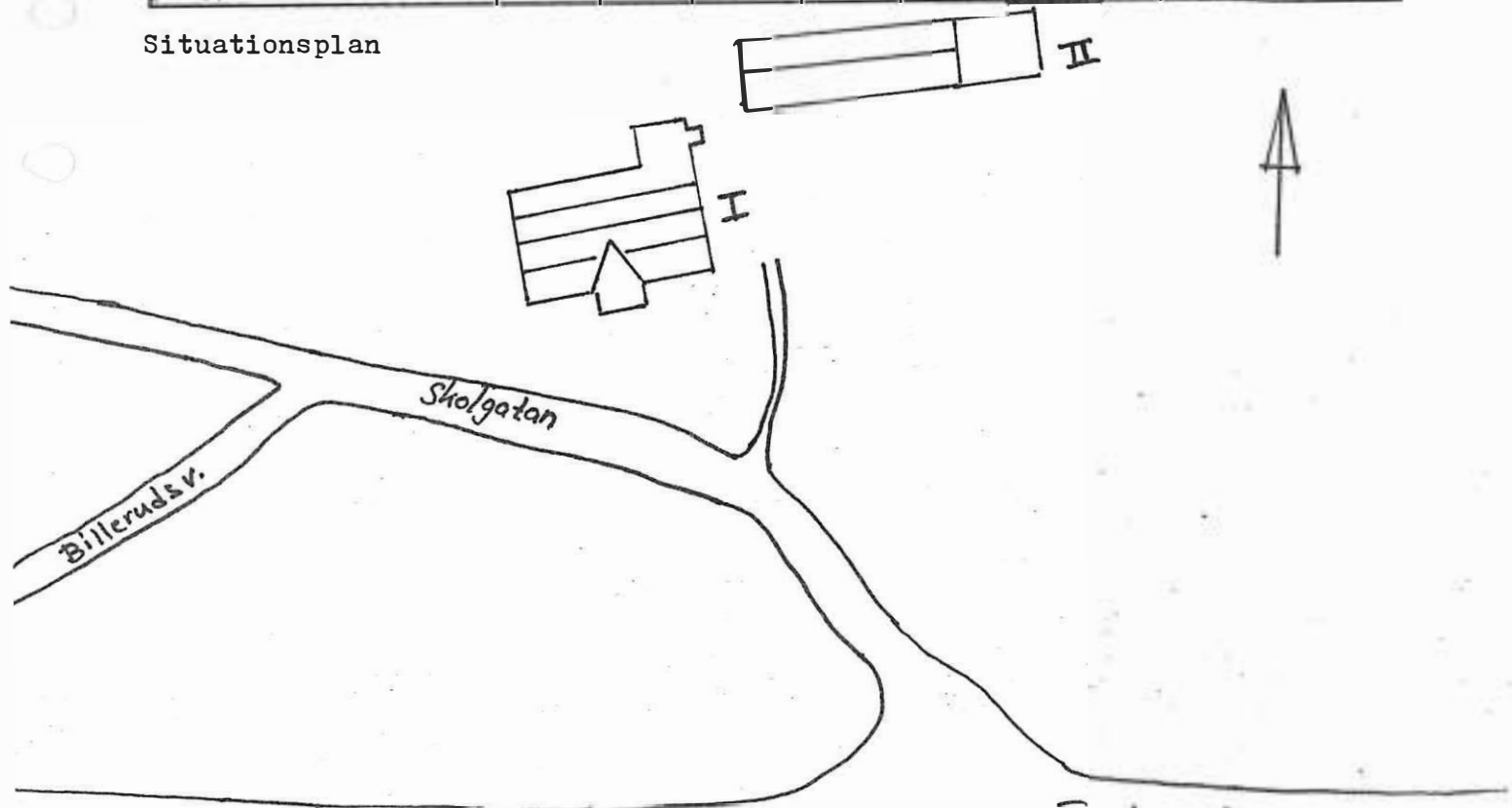

Kommun TORSBY..... Församling Fryksände Datum 1982.....
 Fastighet Emigranten 3 Levgrensv. 5..... Film nr 129.....
 Gårdsnamn Karta 12C 4i (12248)....
 Anl. art. Åtgärder erfordras
 Anteckningar Ägare till fastigheten är Torsby.... Stomme
 Kommun..... fasad Dålig.....
 taktäckning Dålig.....

Hus nr	Husets funktion	Grund mtr	Stom mtr	Fasad mtr	Färg	Tak mtr	Byggn år b, l, u	Kommentar
I	Bostadshus	Btg	B	SLL	FR/V	2T		
II	Garage	Btg-plint	B	SSP	FR/S	P		
III								
IV								
V								
VI								
VII								
VIII								
IX								
X								

Situationsplan

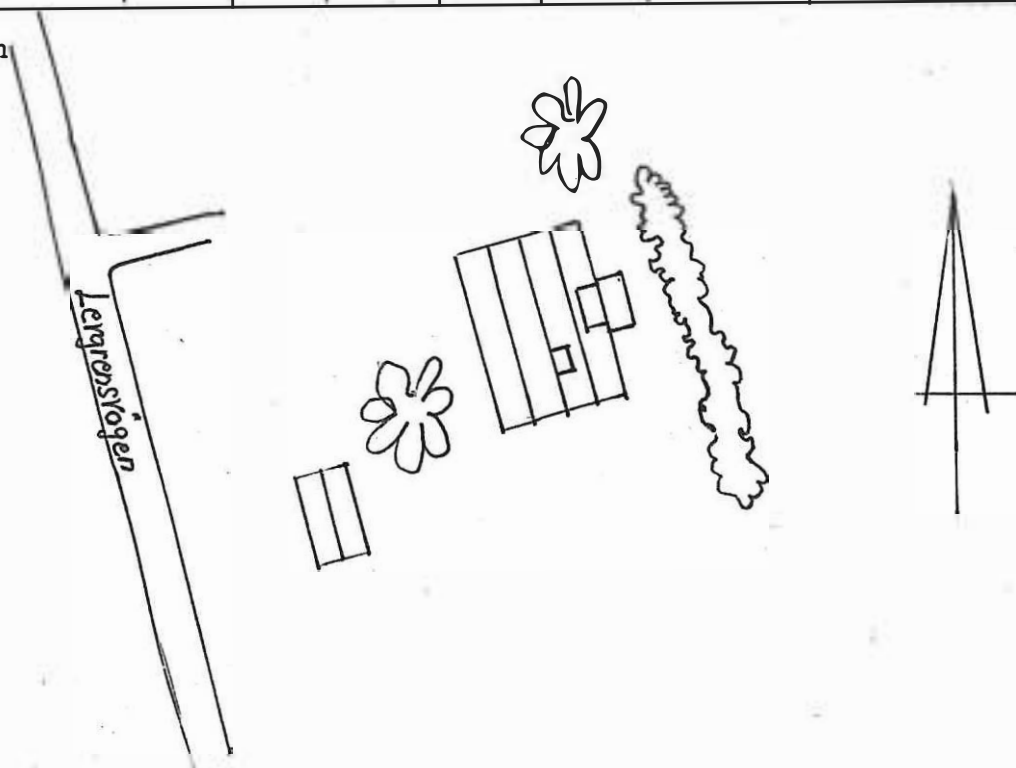

BYGGNAD SINVENTERING 1982 S-län

Kommun **TORSBY**..... Församling **Fryksände** Datum 1982
 Fastighet **Fabrikören 15 Järnvägsg. 6**..... Film nr **124**
 Gårdsnamn Karta **12C 4i (12248)**
 Anl. art. Åtgärder erfordras
 Anteckningar Stomme
 fasad
 taktäckning

Hus nr	Husets funktion	Grund mtr	Stom mtr	Fasad mtr	Färg	Tak mtr	Byggn år b, 1, u	Kommentar
I	Föreningshus (frälsningsarmén)	S	B	SLL	V	P		
II								
III								
IV								
V								
VI								
VII								
VIII								
IX								
X								

Situationsplan

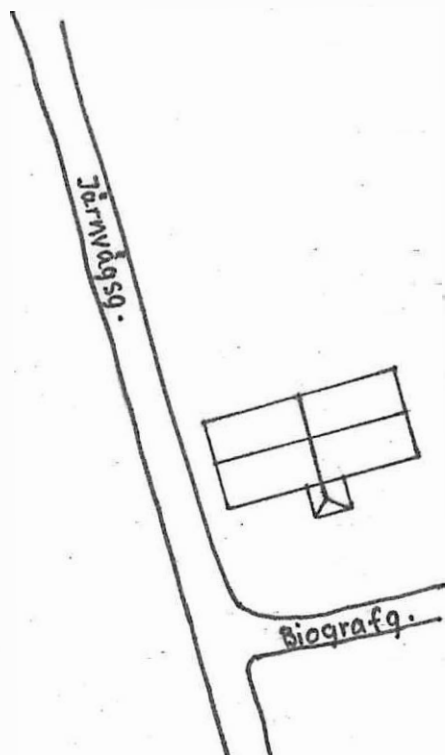

Kommun TORSBY..... Församling Fryksände Datum 1982.....
 Fastighet Fabrikören 16..... Järnvägsg. 8..... Film nr 124.....
 Gårdsnamn Karta 12C 41 (12248).....
 Anl. art. Åtgärder erfordras
 Anteckningar Stomme
 fasad
 taktäckning

Hus nr	Husets funktion	Grund mtr	Stom mtr	Fasad mtr	Färg	Tak mtr	Byggn år b, 1, u	Kommentar
I	Bostadshus, butik	S	B	Tg	V/Gö	2T		
II	Uthus	S	B	SLL	FR/V	2T		
III								
IV								
V								
VI								
VII								
VIII								
IX								
X								

Situationsplan

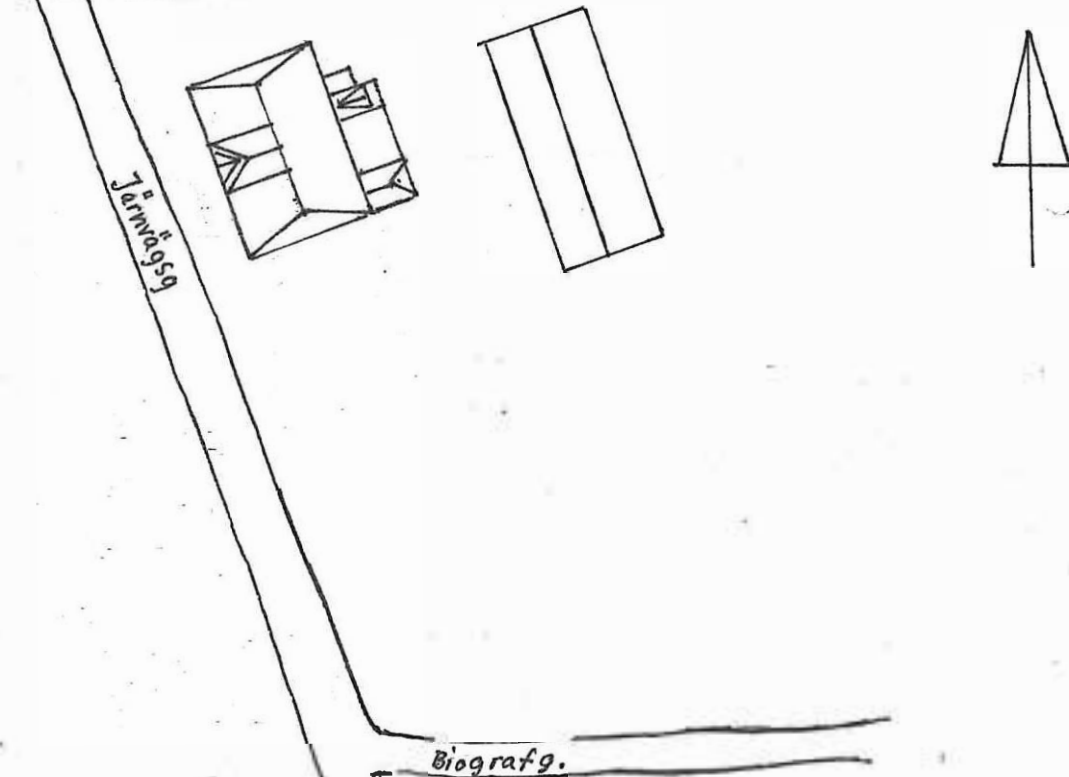

Kommun .TORSBY..... Församling Fryksände Datum 1982.....
 Fastighet .Fabrikören 17..... Järnvägsg. 10..... Film nr 124.....
 Gårdsnamn Karta 12C.4i.(12248)....
 Anl. art. Åtgärder erfordras
 Anteckningar Stomme
 fasad
 taktäckning

Hus nr	Husets funktion	Grund mtr	Stom mtr	Fasad mtr	Färg	Tak mtr	Byggn år b, 1, u	Kommentar
I	Butik. lgh	Btg	Btg	Puts	V/Grå	P		
II	Uthus	Btg	B	SSP	FR	2T		
III								
IV								
V								
VI								
VII								
VIII								
IX								
X								

Situationsplan

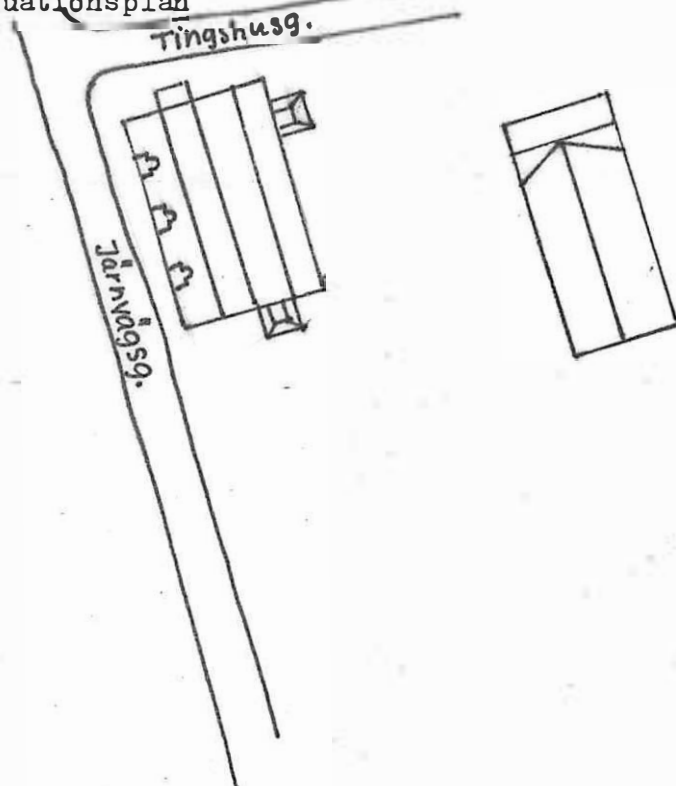

BYGGNAD SINVENTERING 1982 S-län

Kommun TORSBY..... Församling Fryksände Datum 1982.....
 Fastighet Forsbacken 1..... Sjögatan 2..... Film nr 117.....
 Gårdsnamn Karta 12C 41 (12248).....
 Anl. art. Åtgärder erfordras
 Anteckningar Stomme
 fasad
 taktäckning

Hus nr	Husets funktion	Grund mtr	Stom mtr	Fasad mtr	Färg	Tak mtr	Byggn år b, l, u	Kommentar
I	Affärshus, lgh	S	T	SLP/SLL	Grå/V	P		
II	Lillstuga	S	B	SLP	FR/V	Papp 2T		
III	Lekstuga	Btg-plint	B	LFS	V/Gö	Papp		
IV								
V								
VI								
VII								
VIII								
IX								
X								

Situationsplan

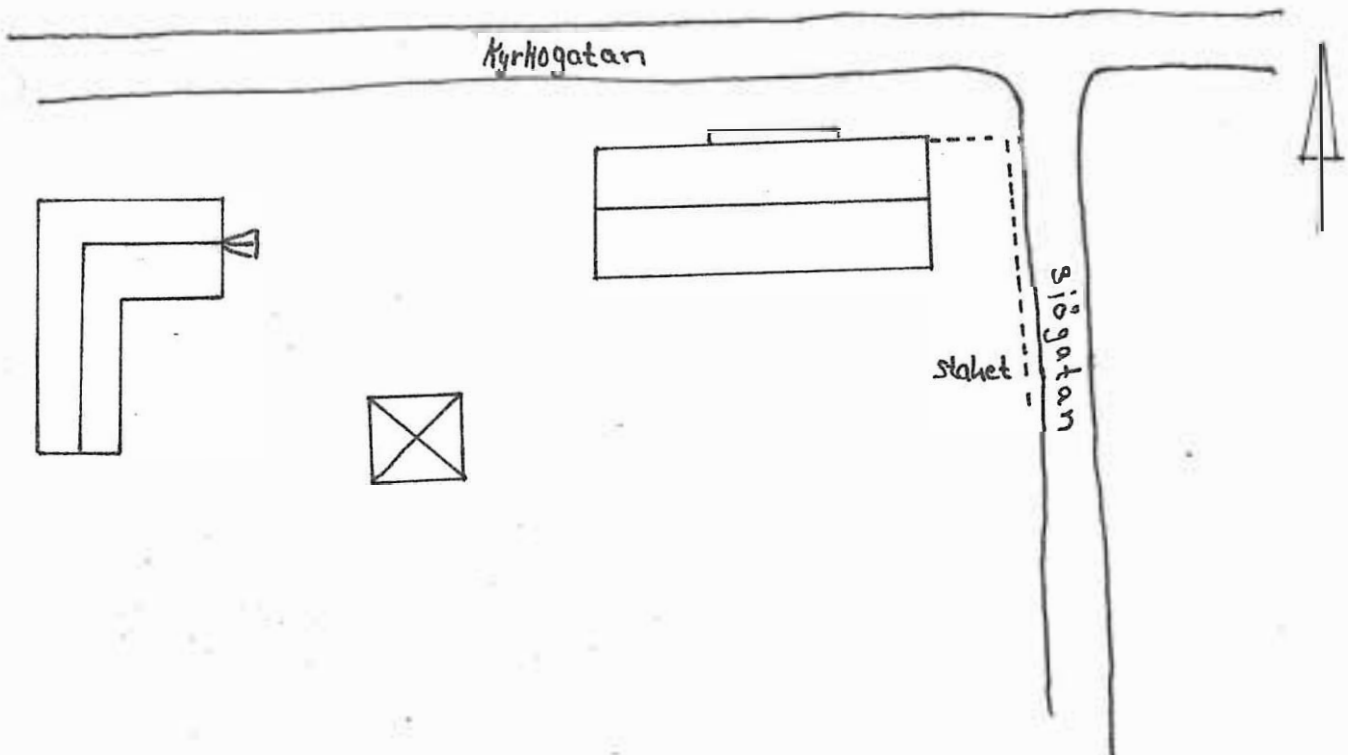

Kommun **TORSBY**..... Församling **Fryksände** Datum **1982**.....
 Fastighet **Forsbacken 3**..... **Sjögatan 4**..... Film nr **128**.....
 Gårdsnamn Karta **12C.41.(12248)**...
 Anl. art. Åtgärder erfordras
 Anteckningar **Ägare till fastigheten: Erik**..... Stomme
Sundberg, Huset uppfördes 1943 av tandl. Grötting..... fasad
 **taktäckning**
 Tomten är avstyckad från Torsby Herrgård

Hus nr	Husets funktion	Grund mtr	Stom mtr	Fasad mtr	Färg	Tak mtr	Byggn år b, 1, u	Kommentar
I	Bostadshus	Btg	B	Puts	V/Br	P	1 1943	
II								
III								
IV								
V								
VI								
VII								
VIII								
IX								
X								

Situationsplan

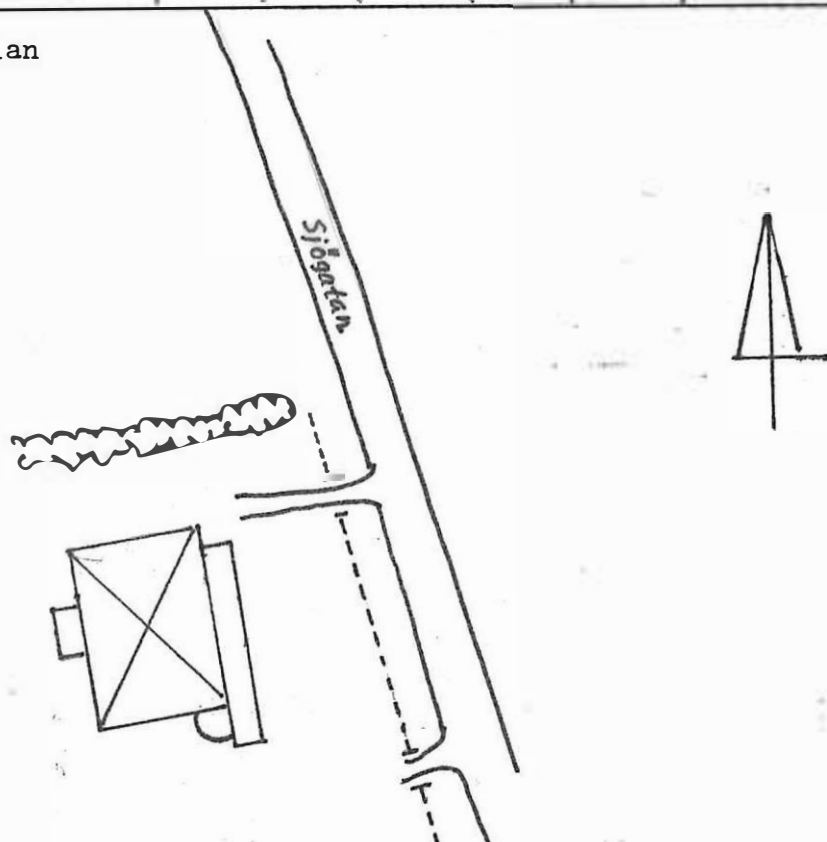

Kommun Torsby Församling Fryksände Datum 85-04-12

Fastighet Forsbacken 7 Sjögatan 8 Film nr 133

Gårdsmått Karta

Anl. art. Sign.

Uppgiftsläsare Atgärder erfordras
Utbyggnad en våning med balkong.

Anteckningar stöme
Färgat glas i några fönster fasad
..... taktekn.

Hus nr	Husets funktion	Grund mtr	Bygg mtr	Fasad mtr	Färg	Tak-tekn.	Byggn. år b, l, u	Kommentar
I	Bostad	beton		puts	smuts Bg	papp	b 1940-tal	
II								
III								
IV								
V								
VI								
VII								
VIII								
IX								
X								

Situationsplan

Vägg med tak. Färgat glas i väggens fönster

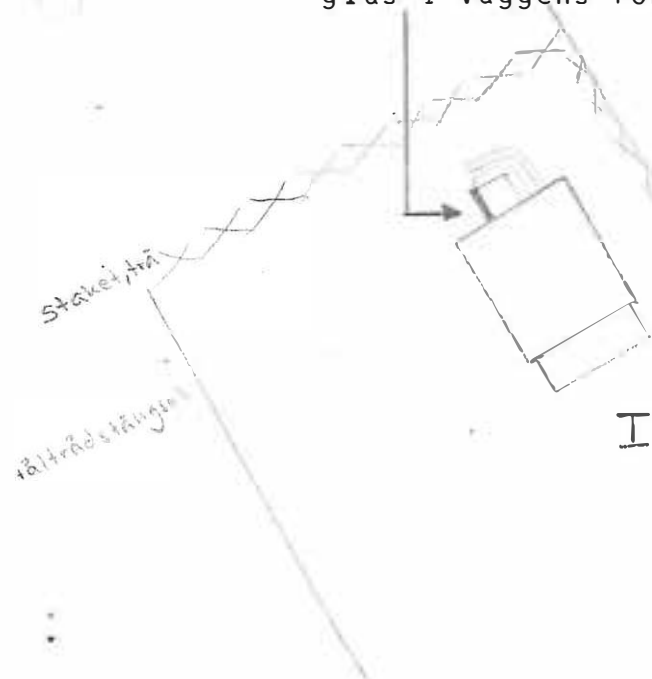

Kommun Torsby Församling Fryksände Datum 1985-04-12
 Fastighet Forsbacken 8 Sjögatan 10 Film nr 133
 Gårdstyp Karta
 Anl. art. Sign.
 Uppgiftslinje Åtgärder erfordras
 Anmärkningar stomme
 fasad
 taktekn.

Hus nr	Husets funktion	Grund mtr	Bygg mtr	Fasad mtr	Färg	Tak-tekn.	Byggn. år b, l, u	Kommentar
I	Bostad	betong		puts	G V/Gö	papp	b 1940- tal	
II								
III								
IV								
V								
VI								
VII								
VIII								
IX								
X								

Situationsplan

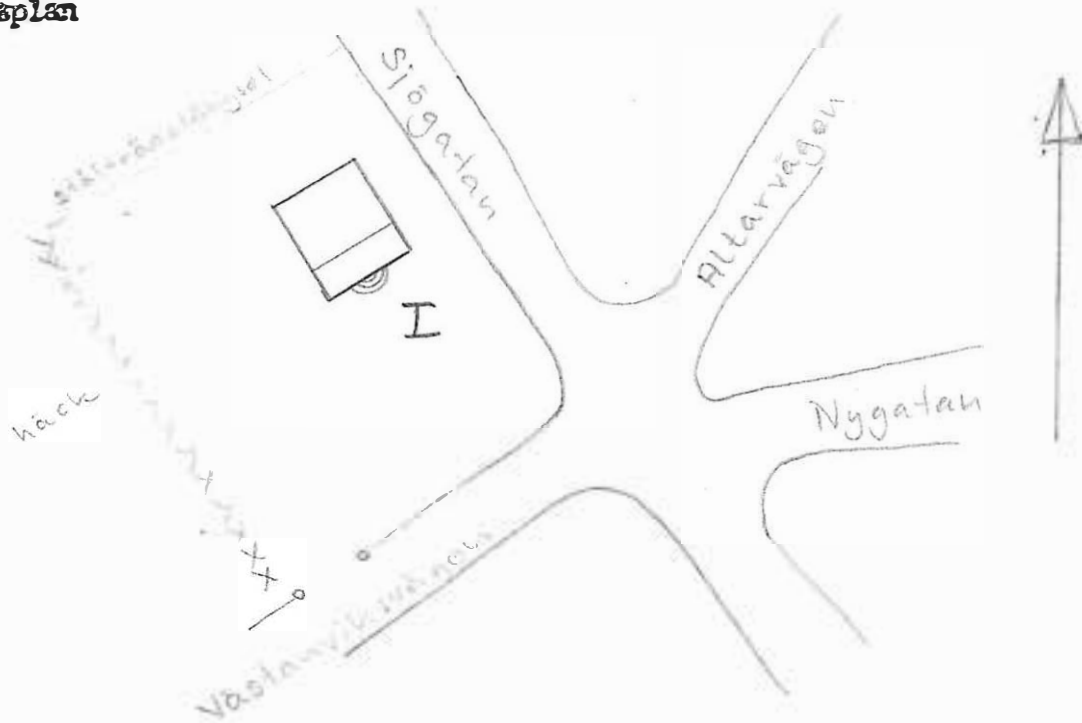

Kommun .TORSBY..... Församling Fryksände Datum .1982.....
 Fastighet .Fridhem 3..... Holländerg. 10..... Film nr .126.....
 Gårdsnamn .Parkudden..... Karta 12C.4j.(12249)....
 Anl. art. Åtgärder erfordras
 Anteckningar .Huset är flyttat från Ängbacken.... Stomme
 fasad
 taktäckning

Hus nr	Husets funktion	Grund mtr	Stom mtr	Fasad mtr	Färg	Tak mtr	Byggn år b, l, u	Kommentar
I	Bostadshus	Plint S	T	StockH LSP SLL	FR/V	2T	1800-t	
II	Uthus	Btg	B	SLL	FR/Gö	P		
III								
IV								
V								
VI								
VII								
VIII								
IX								
X								

Situationsplan

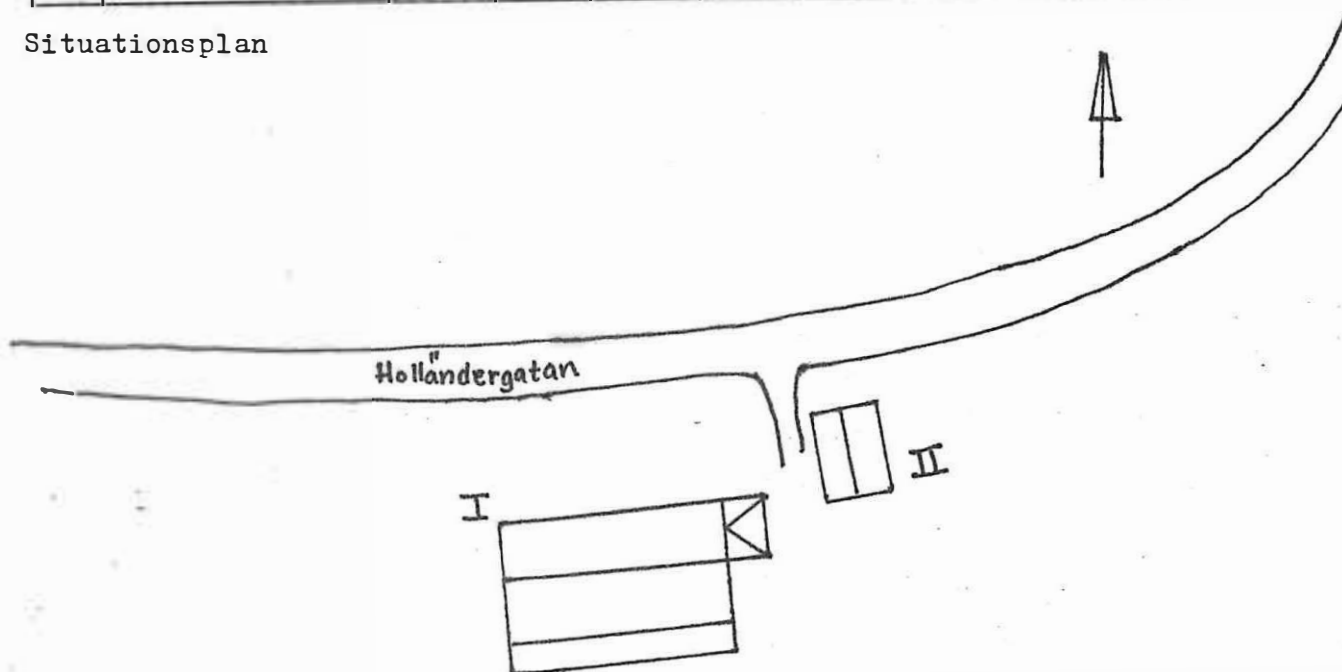

Kommun TORSBY..... Församling Fryksände Datum 1982.....
 Fastighet Hagalund 1..... Tingshusg. 17..... Film nr 125.....
 Gårdsnamn Karta 12C 41 (12248).....
 Anl. art. Åtgärder erfordras
 Anteckningar Uppgiftslämnare och ägare Sten..... Stomme
Sandberg..... fasad
 taktäckning

Hus nr	Husets funktion	Grund mtr	Stom mtr	Fasad mtr	Färg	Tak mtr	Byggn år b, 1, u	Kommentar
I	Bostadshus	S	T	SLF	G/V/ Br	2T	u 1905	
II	Jordkällare	S	Btg	Btg S	X	Torv		
III	Uthus, garage	Btg	B.Tg	Tg/P SLL	FR/S	P		
IV								
V								
VI								
VII								
VIII								
IX								
X								

Situationsplan

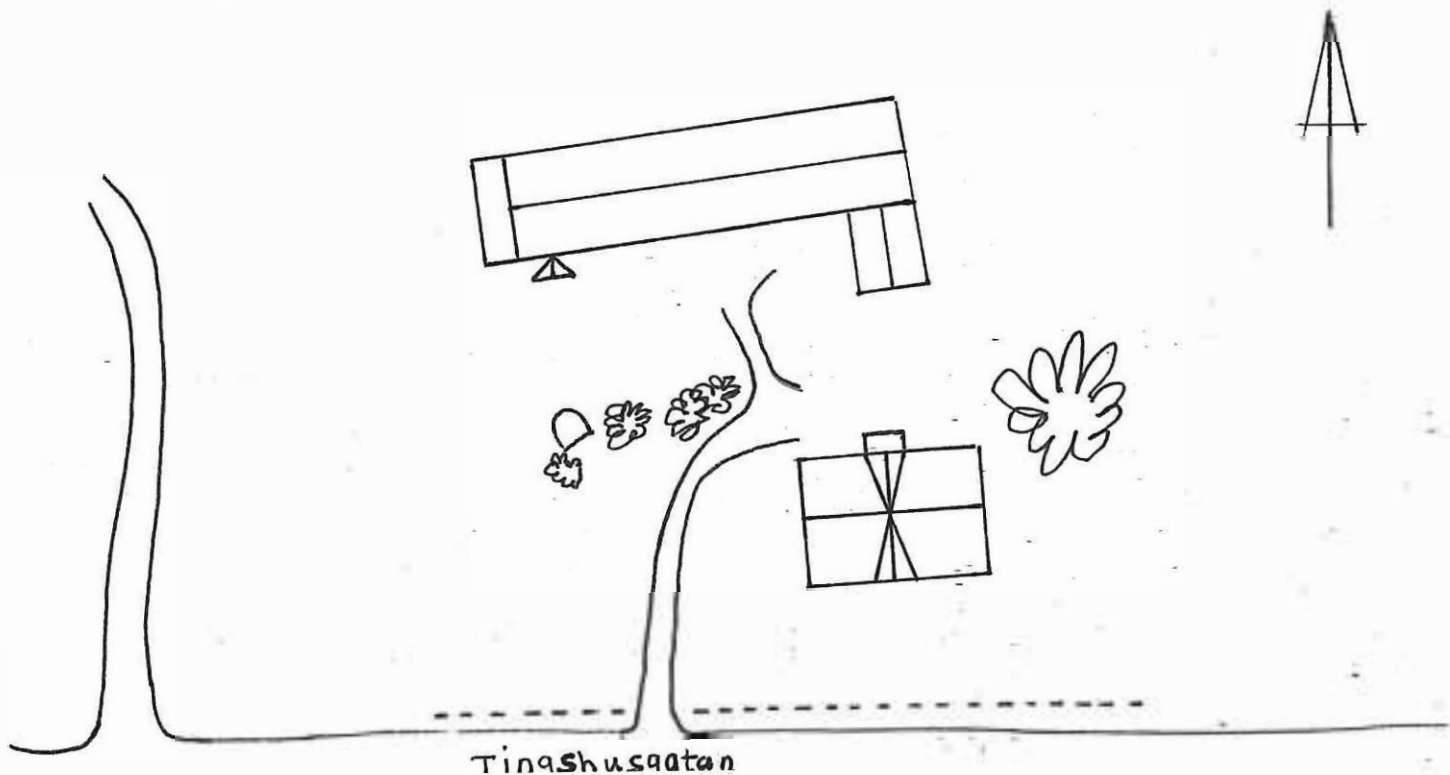

BYGGNAD SINVENTERING 1982 S-län

Kommun TORSBY..... Församling Fryksände Datum 1982
 Fastighet Köpmannen 3..... Östmarksv. 4..... Film nr 115
 Gårdsnamn Hotell Örnen..... Karta 12C 41 (12248)
 Anl. art. Åtgärder erfordras
 Anteckningar Nuvarande ägare: Gunnar Larsson..... Stomme
 ..Hotellet kommer att säljas den 1 nov. 1982..... fasad
 ..Byggnadsår är okänt men man har funnit anteckningar
 i Wermlandsbanken från 1905. forts. baksidan

Hus nr	Husets funktion	Grund mtr	Stom mtr	Fasad mtr	Färg	Tak mtr	Byggn år b, 1, u	Kommentar
I	Hotell och Boningshus	S	T	LFS/SFS	^{LjusB/V} G/V	P		
II	Annex, Uthus	S	B	LFS	G/V	P		
III								
IV								
V								
VI								
VII								
VIII								
IX								
X								

Situationsplan

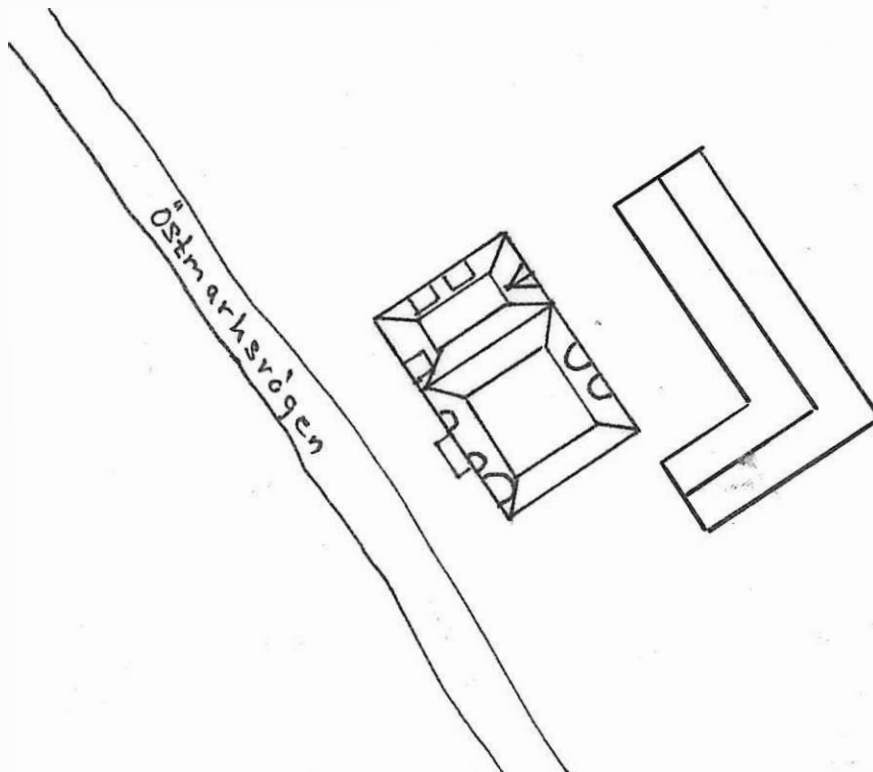

Under renoveringen hösten 1982 hittades gamla skolböcker
från 1790.



Kommun TORSBY..... Församling Fryksände Datum .1982.....
 Fastighet Köpmannen 4, Tingshusg. → 2A 2B..... Film nr .131.....
 Gårdsnamn Missionskyrkan..... Karta .12C.4i.....
 Anl. art. Åtgärder erfordras
 Anteckningar Stomme
 fasad
 taktäckning

Hus nr	Husets funktion	Grund mtr	Stom mtr	Fasad mtr	Färg	Tak mtr	Byggn år b, 1, u	Kommentar
I	Samlingslok	S	Btg	Puts	Grå	P		
I	Nya delen	Btg	B	Puts Tg	V/S	P		
II	Hvreshus	Btg	Btg	Puts	Grå	2T		
III	Hyreshus	Btg	Btg	Puts	Grå	2T		
V								
VI								
VII								
VIII								
IX								
X								

Situationsplan

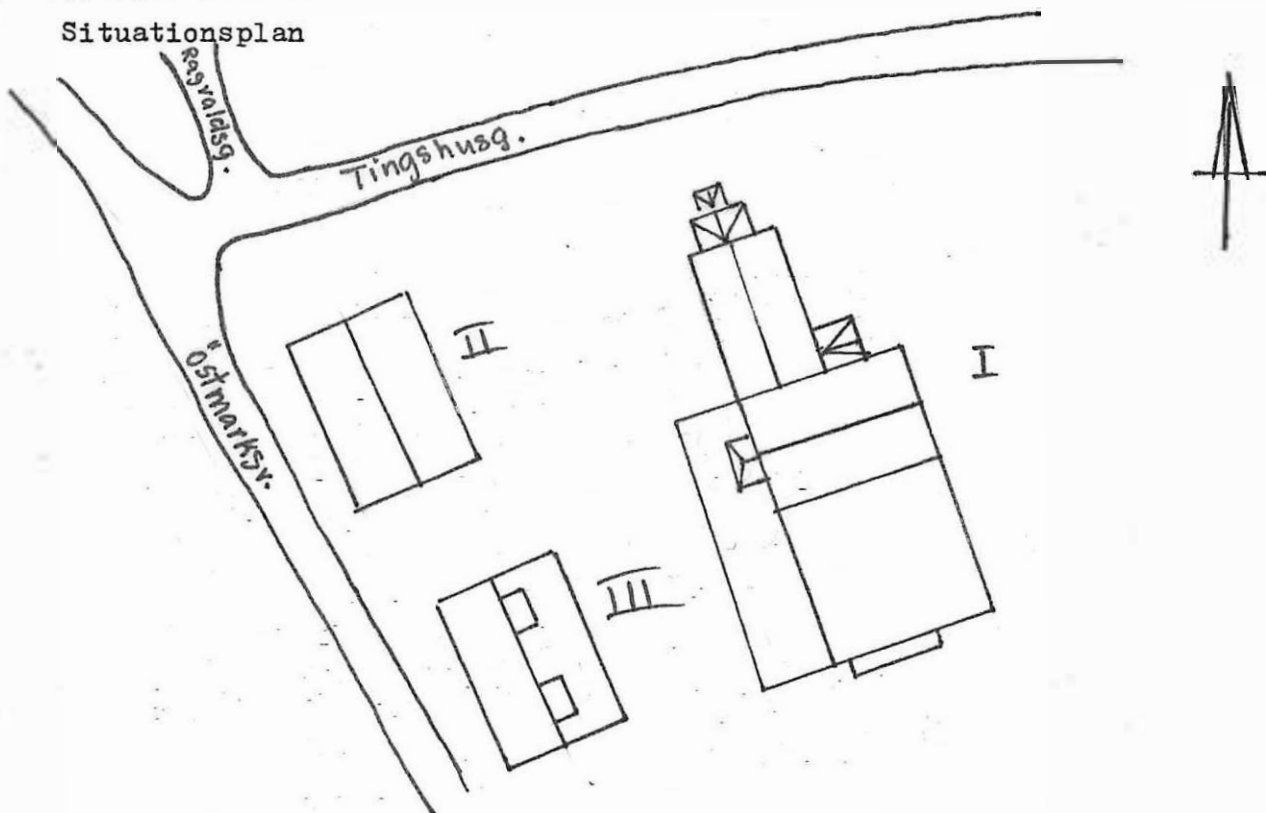

Kommun TORSBY..... Församling Fryksände. Datum 1982.....
 Fastighet Köpmannen 11..... Järnvägsg. 5..... Film nr 124.....
 Gårdsnamn Karta 12C.4i. (12248).....
 Anl. art. Åtgärder erfordras
 Anteckningar Huset är byggt vid sekelskiftet..... Stomme
 fasad
 taktäckning

Hus nr	Husets funktion	Grund mtr	Stom mtr	Fasad mtr	Färg	Tak mtr	Byggn år b, l, u	Kommentar
I	Butik, lgh	S	Btg B	Slätputs	G/V	Plejet 2T		
II	Uthus, lager	B	B	SLL	FR	P/Et		
III	Uthus, lager	Btg	B	SLL	FR	2T		
IV								
V								
VI								
VII								
VIII								
IX								
X								

Situationsplan

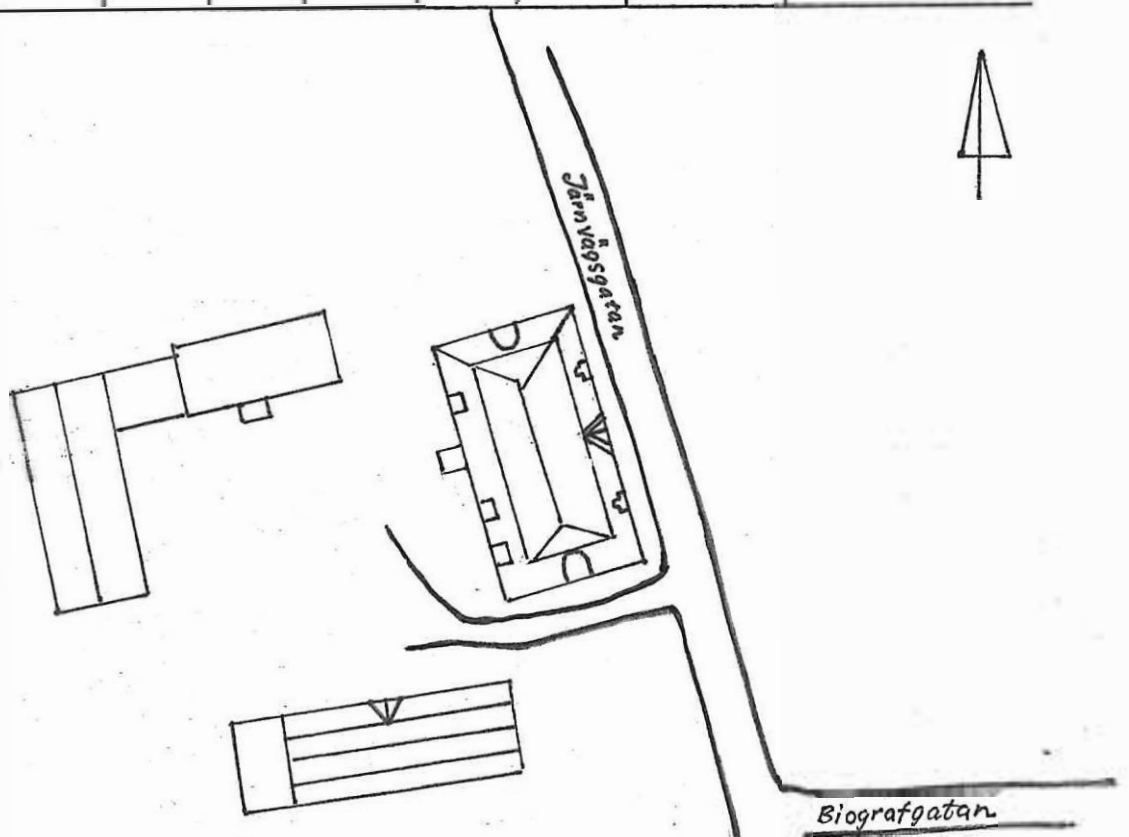

Kommun TORSBY..... Församling Fryksände Datum 1982.....
 Fastighet Köpmannen 13..... Järnvägsg. 1..... Film nr 123 forts, 124.....
 Gårdsnamn Karta 12C 41 (12248).....
 Anl. art. Åtgärder erfordras
 Anteckningar Stomme
 fasad
 taktäckning

Hus nr	Husets funktion	Grund mtr	Stom mtr	Fasad mtr	Färg	Tak mtr	Byggn år b, 1, u	Kommentar
I	Butiker, lgh	S	B	Maso- nit/ SPS	V/Gö	P		
II								
III								
IV								
V								
VI								
VII								
VIII								
IX								
X								

Situationsplan

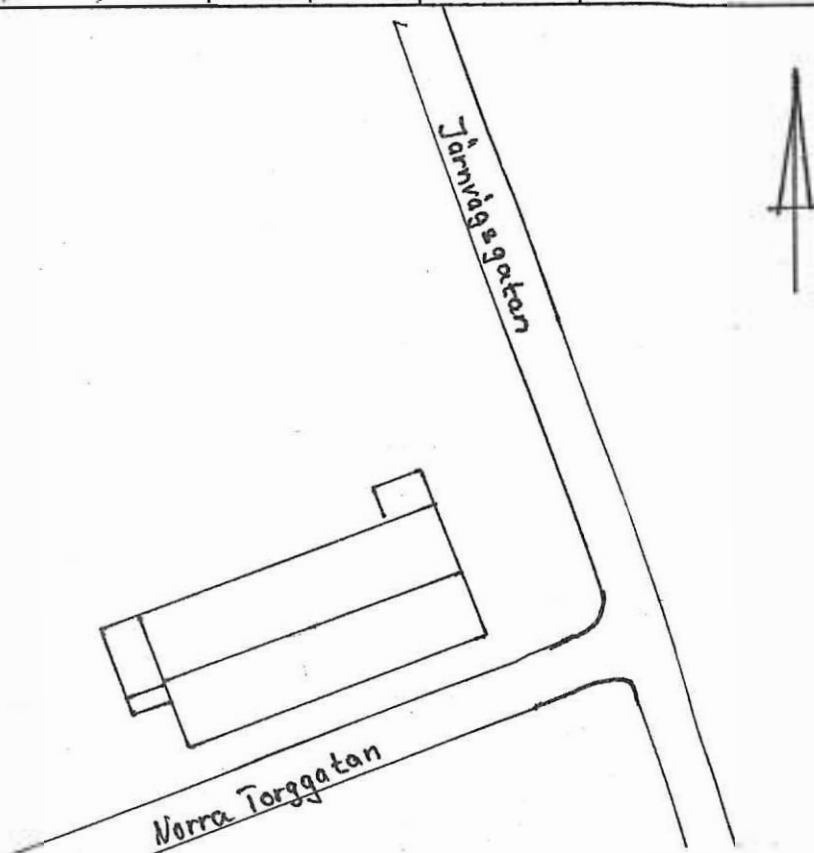

Kommun TORSBY..... Församling Fryksände Datum 1982.....
 Fastighet Köpmannen 14..... Norra Torgg. 1..... Film nr 117.....
 Gårdsnämnd Karta 12C 41 (12248).....
 Anl. art. Åtgärder erfordras
 Anteckningar Stomme
 fasad
 taktäckning

Hus nr	Husets funktion	Grund mtr	Stom mtr	Fasad mtr	Färg	Tak mtr	Byggn år b, 1, u	Kommentar
I	Affärshus, lgh	S	T	SLL	Grå/v	2T	1 1876	
II								
III								
IV								
V								
VI								
VII								
VIII								
IX								
X								

Situationsplan

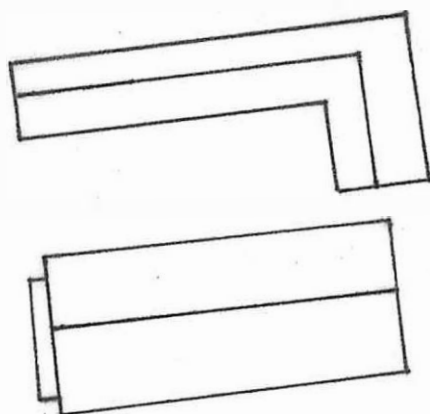

Norra Torggatan

Kommun .TORSBY..... Församling Fryksände Datum .1982.....
 Fastighet Ladugårdsgärdet 1: Prostgårdsv. 7..... Film nr ..127.....
 Gårdsnamn Karta .12C.4i.(12248)....
 Anl. art. Åtgärder erfordras
 Anteckningar Stomme
 fasad
 taktäckning

Hus nr	Husets funktion	Grund mtr	Stom mtr	Fasad mtr	Färg	Tak mtr	Byggn år b, 1, u	Kommentar
I	Bostadshus	BtG	B	SLl	G/V	2T		
II	Uthus	BtG	B	SLl	FR/V Br	P		
III								
IV								
V								
VI								
VII								
VIII								
IX								
X								

Situationsplan

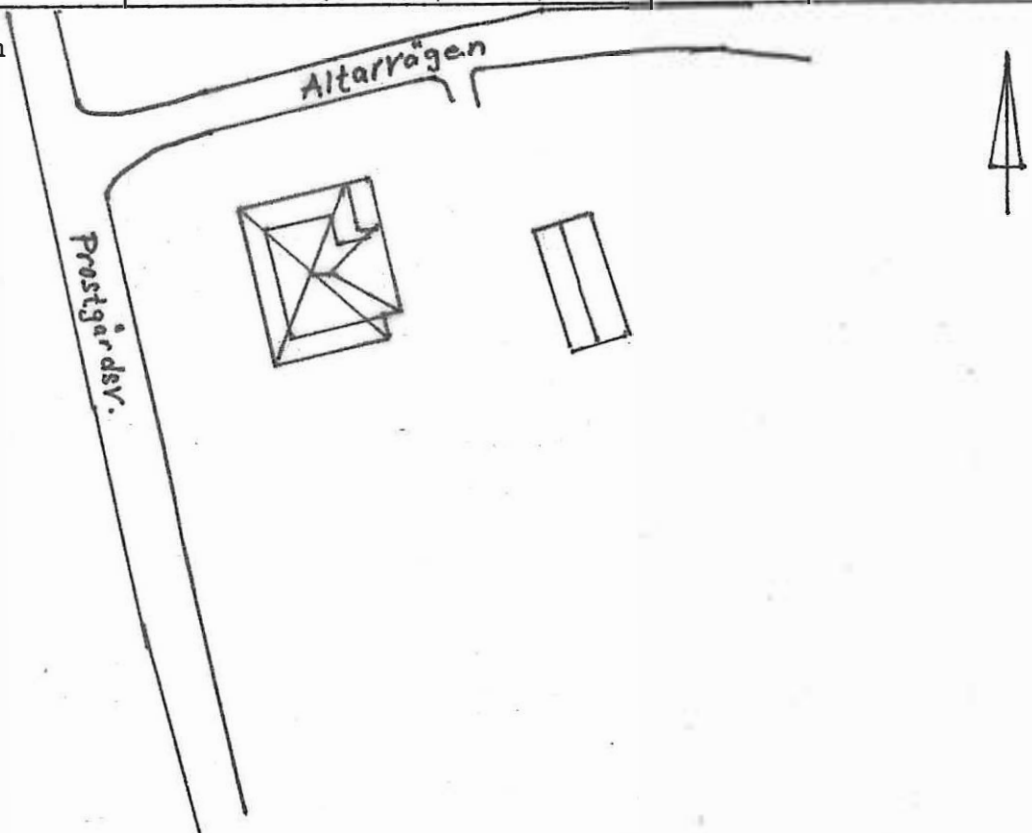

Kommun TORSBY..... Församling Fryksände Datum 1982.....
 Fastighet Ladugårdsgärdet 2 .. Prostgårdsv. 9..... Film nr 118.....
 Gårdsnamn Stommen..... Karta 12C 4i (12248)...
 Anl. art. Åtgärder erfordras
 Anteckningar Fastigheten uppfördes av Rektor..... Stomme
Mellkvist och inköptes 1938 av nuvarande ägaren..... fasad
f.d fjärdingsmannen Petrus Persson..... taktäckning

Hus nr	Husets funktion	Grund mtr	Stom mtr	Fasad mtr	Färg	Tak mtr	Byggn år b, l, u	Kommentar
I	Bostadshus	Btg	B	SLP	G/Br	2T	1 1922	
II	Uthus	Btg	B	SSP	FR	2T		
III								
IV								
V								
VI								
VII								
VIII								
IX								
X								

Situationsplan

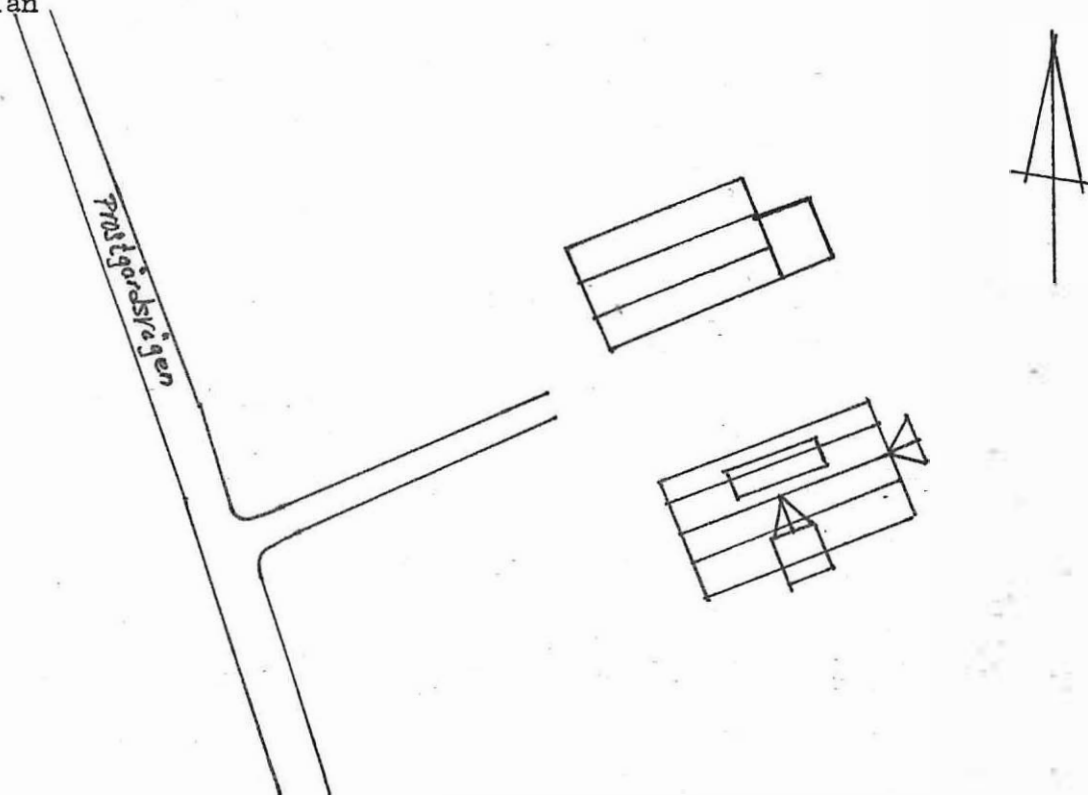

Kommun TORSBY..... Församling Fryksände Datum 1982
 Fastighet Ladugårdsgården 3 Prostgårdsv. 11 Film nr 118
 Gårdsnamn Karta 12C 4i (12248)
 Anl. art. Åtgärder erfordras
 Anteckningar Ägare till huset och uppgiftslämnare: stomme
Rektor Lars Hillman..... fasad
 taktäckning

Hus nr	Husets funktion	Grund mtr	Stom mtr	Fasad mtr	Färg	Tak mtr	Byggn år b, 1, u	Kommentar
I	Bostadshus	S	B	SLL	G/V	2T	u ca 1924-25	
II	Vedskjul	trä-plint	B	SLL	FR/V	P		
III								
IV								
V								
VI								
VII								
VIII								
IX								
X								

Situationsplan

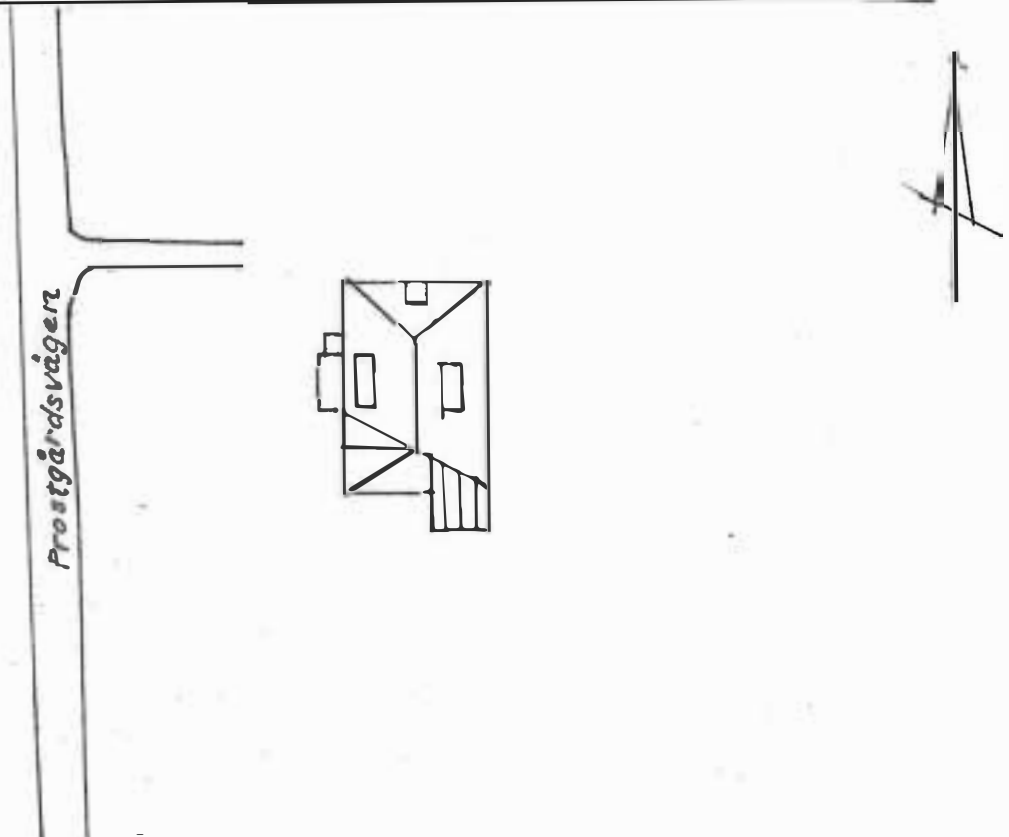

Kommun TORSBY..... Församling Fryksände Datum 1982.....
 Fastighet Ladugårdsgärdet 4 Prostgårdsv. 13..... Film nr 118.....
 Gårdsnamn Karta 120.4i.(12248).....
 Anl. art. Åtgärder erfordras
 Anteckningar Uppgiftslämnare fru Nordström..... Stomme
Ägare till fastigheten är Siv Johansson och..... fasad
Ingemar Hedlund..... taktäckning

Hus nr	Husets funktion	Grund mtr	Stom mtr	Fasad mtr	Färg	Tak mtr	Byggn år b, 1, u	Kommentar
I	Bostadshus	Btg	B	SLP	V	2T		
II	Lillstuga	Btg	B	Fjäll	R/V	P		
III	Lekstuga	S	B	LSP SSP	V	P		
IV								
V								
VI								
VII								
VIII								
IX								
X								

Situationsplan

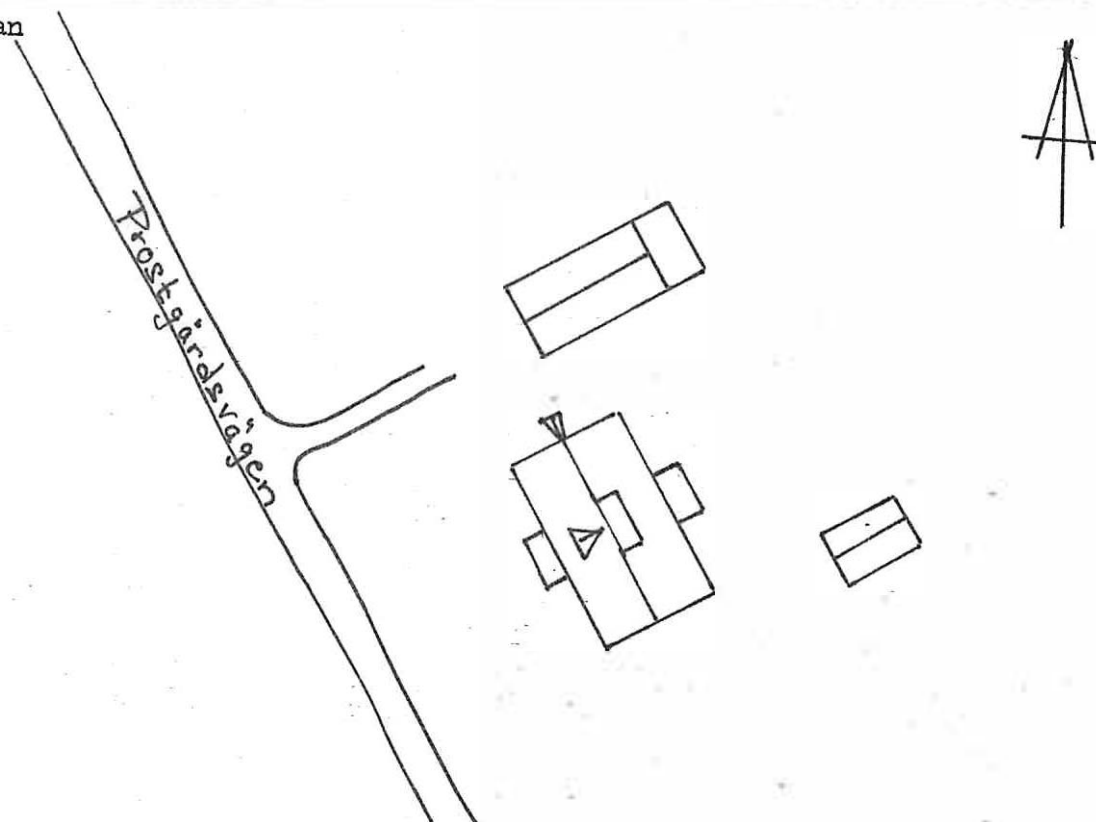

Kommun TORSBY..... Församling Fryksände Datum 1982.....
 Fastighet Ladugårdsgärdet 21..... Film nr 130.....
 Gårdsnamn Kärleksstigen (Prostgårdsladugården)... Karta 12C 41.....
 Anl. art. Åtgärder erfordras-
 Anteckningar Stomme
 fasad
 taktäckning

Hus nr	Husets funktion	Grund mtr	Stom mtr	Fasad mtr	Färg	Tak mtr	Byggn år b, 1, u	Kommentar
I	Kulturhus	S	T/Tg	Puts SLP/T	V/Grå	2T		
II	Uthus	Plint	T/B	T/SL	FR/S	P/2T		
III								
IV								
V								
VI								
VII								
VIII								
IX								
X								

Situationsplan

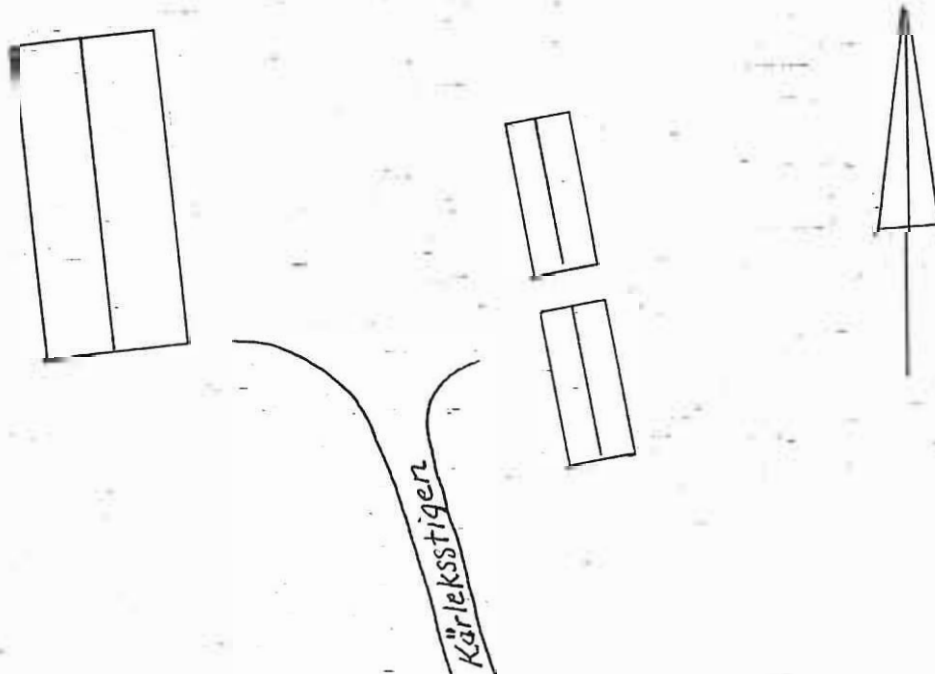

Kommun **TORSBY**..... Församling **Fryksände**. Datum **1982**.....
 Fastighet **Lasarettet 1, Lasarettsv. 8**..... Film nr **131**.....
 Gårdsnamn **Sjukhus**..... Karta **120.4i**.....
 Anl. art. Åtgärder erfordras
 Anteckningar Stomme
 fasad
 taktäckning

Hus nr	Husets funktion	Grund mtr	Stom mtr	Fasad mtr	Färg	Tak mtr	Byggn år b, 1, u	Kommentar
I	Gamla långvårds-avdelningen	S	Btg	Puts	G	1T	2 1921	
II		Btg	B	Tg	G	P		Inget kort taget
III	Sjukhusbyggn	S	Btg	Puts	V			
IV	Huvudbyggnad	Btg	Btg	Puts	Grå			
V	Garage	Btg	Btg	Puts	Gul			
VI	Panncentral	Btg	Btg	Puts	G			
VII	BB-avdelning	S	Btg	Puts	G			
VIII	Nybyggnad	Btg	Btg	Tg			Orange	Finns ej med på situationsplan
IX								
X								

Situationsplan

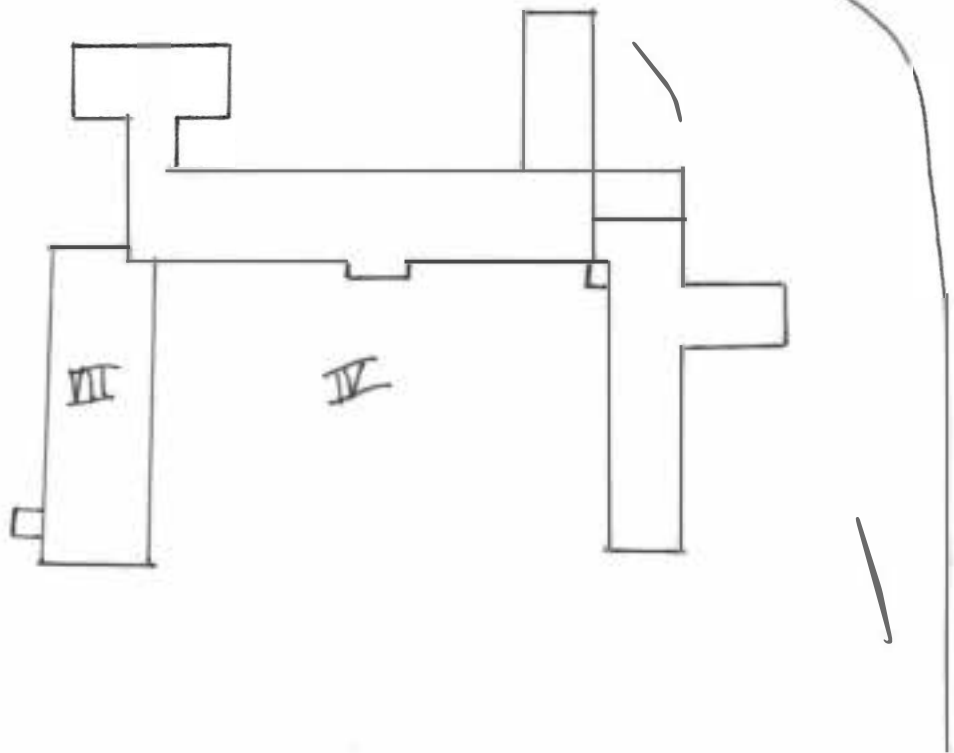
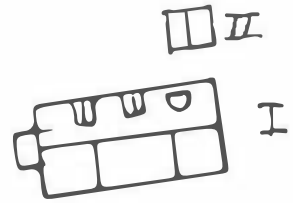
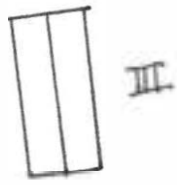
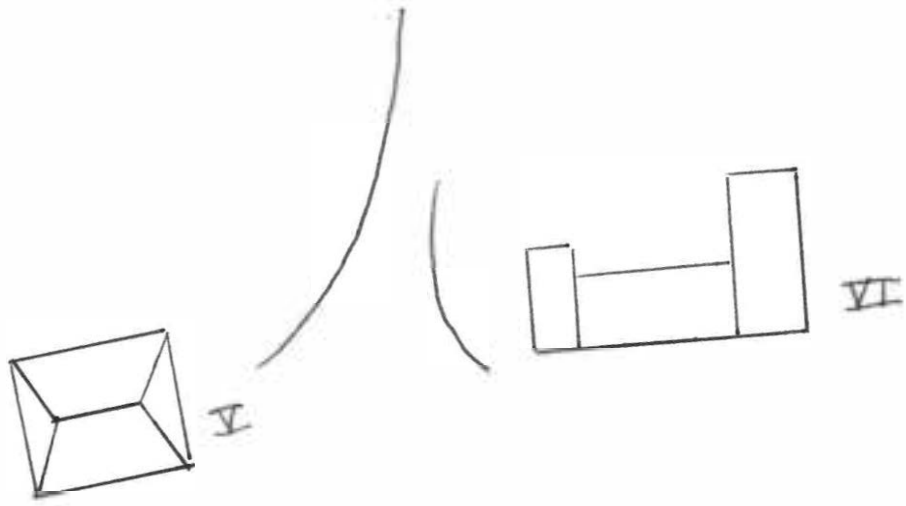

Kommun TORSBY..... Församling Fryksände Datum .1982.....
 Fastighet Lasarettet 1..... Lasarettsv. 8..... Film nr .127.....
 Gårdsnamn Karta .120.4i.(12248)....
 Anl. art. Åtgärder erfordras
 Anteckningar Stomme
 fasad
 taktäckning

Hus nr	Husets funktion	Grund mtr	Stom mtr	Fasad mtr	Färg	Tak mtr	Byggn år b, 1, u	Kommentar
I	(Bostadshus) Kontor	S	Btg	Puts	Grå	2T		
II								
III								
IV								
V								
VI								
VII								
VIII								
IX								
X								

Situationsplan

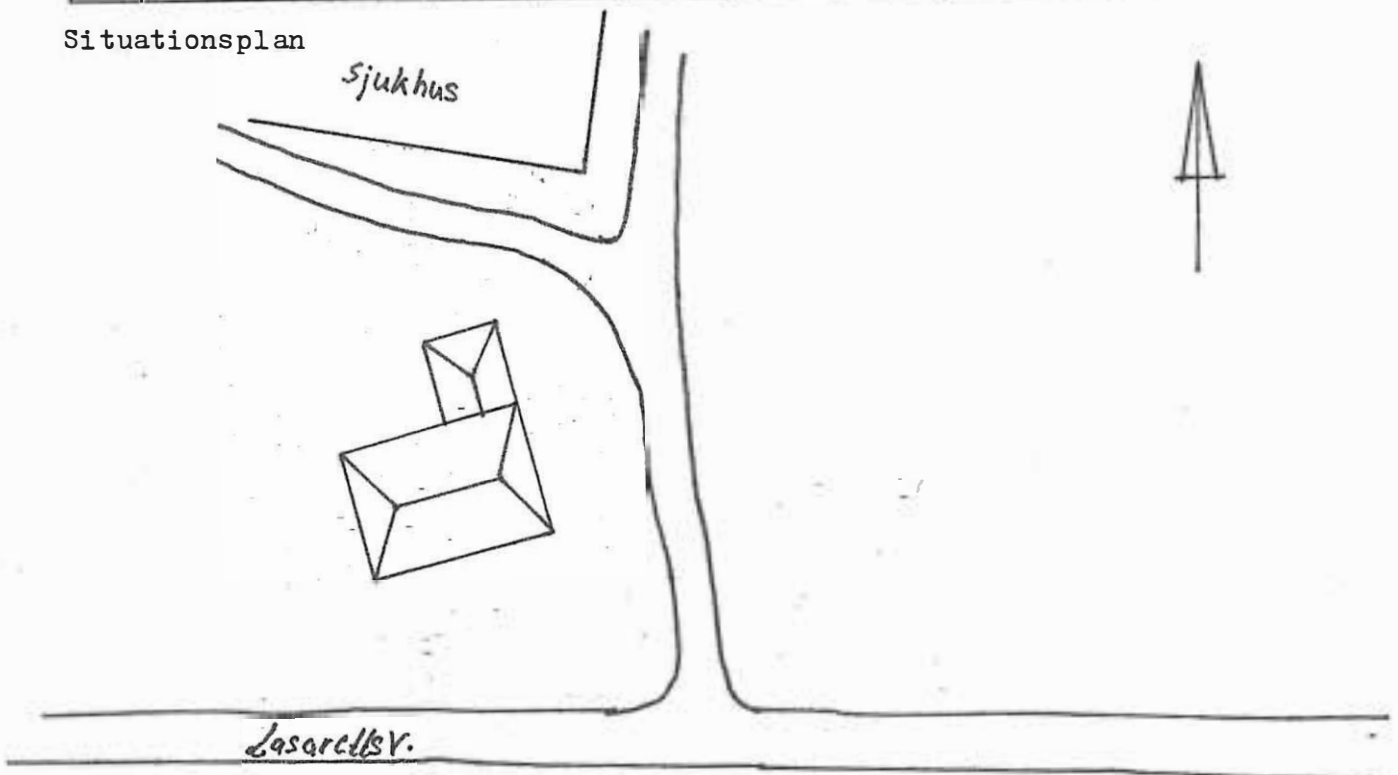

Kommun **TORSBY**..... Församling **Fryksände**..... Datum **1982**.....
 Fastighet **Lasarettet 3.. Lasarettsv.. 4**..... Film nr **122**.....
 Gårdsnamn Karta **12C 4i (12248)**.....
 Anl. art. Åtgärder erfordras
 Anteckningar **Ägare till fastigheten är Per**..... Stomme
Johansson..... fasad
 taktäckning

Hus nr	Husets funktion	Grund mtr	Stom mtr	Fasad mtr	Färg	Tak mtr	Byggn år b, 1, u	Kommentar
I	Bostadshus, butik	Btg	B	Puts/SLP	Bg/Br	P		
II	Uthus	Btg	B	SLP	Bg	P	1982	
III								
IV								
V								
VI								
VII								
VIII								
IX								
X								

Situationsplan

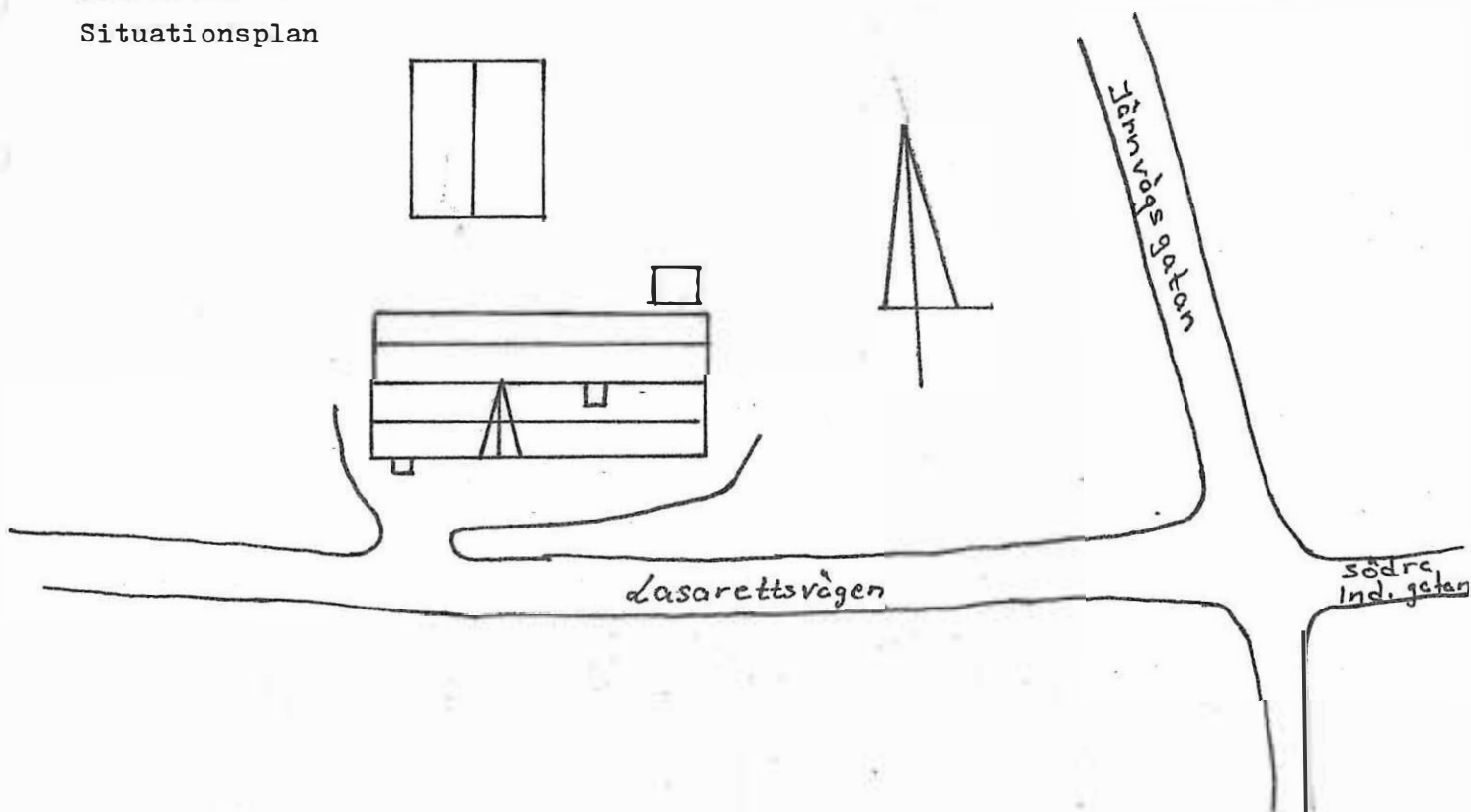

Kommun .TORSBY..... Församling Fryksände Datum ..1982.....
 Fastighet .Lasarettet 6..... Järnvägsg. 17..... Film nr .127.....
 Gårdsnamn Karta .120 41.(12248)....
 Anl. art. Åtgärder erfordras
 Anteckningar .Ägare till fastigheten är Bengt..... Stomme
 .Ugglan..... fasad
 taktäckning

Hus nr	Husets funktion	Grund mtr	Stom mtr	Fasad mtr	Färg	Tak mtr	Byggn år b, 1, u	Kommentar
I	Bostadshus	Btg	Ks	Puts	Grå	P	ca 1948	
II	Uthus, hundgård	Btg plint	B	LFS	V	P		
III								
IV								
V								
VI								
VII								
VIII								
IX								
X								

Situationsplan

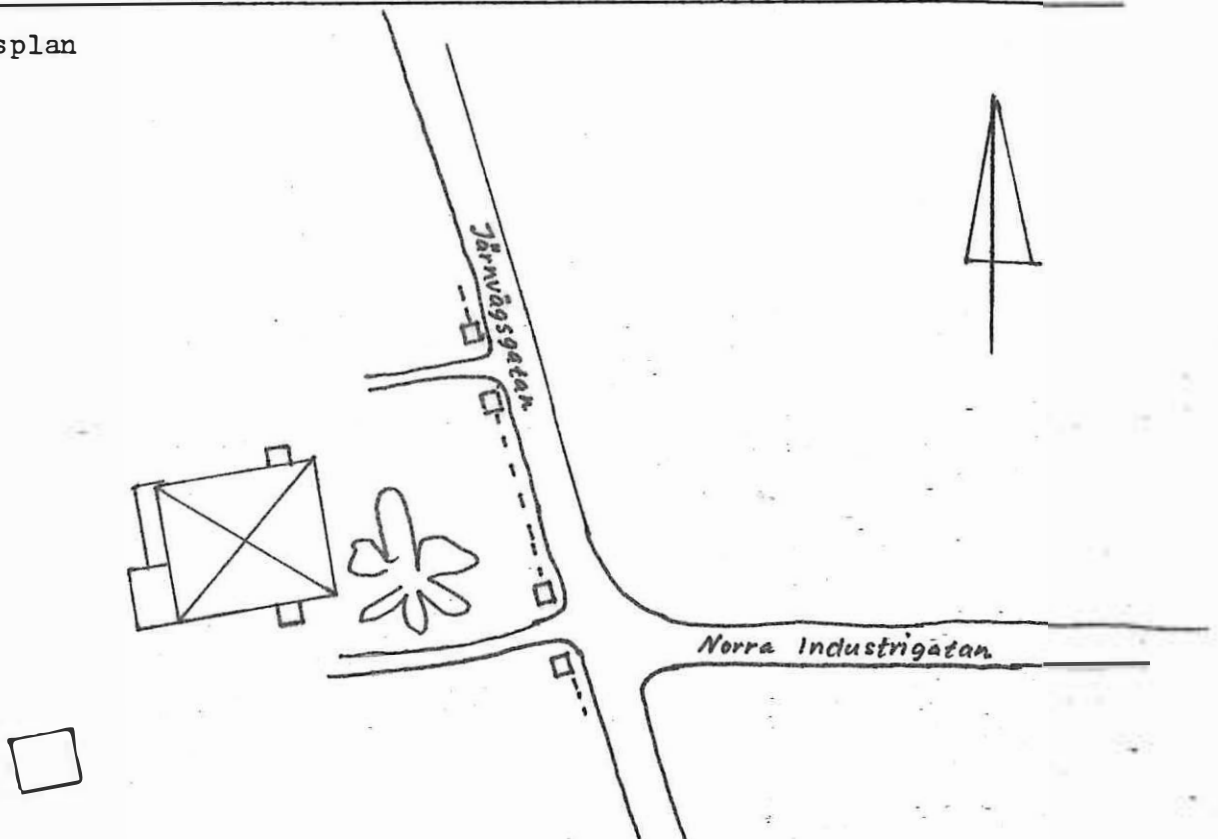

BYGGNAD SINVENTERING 1982 S-län

Kommun TORSBY..... Församling Fryksände Datum 1982.....
 Fastighet Lärkan 1 Vitsandsv. 18..... Film nr 119.....
 Gårdsnamn Karta 12C 41 (12248).....
 Anl. art. Åtgärder erfordras
 Anteckningar Stomme
 fasad
 taktäckning

Hus nr	Husets funktion	Grund mtr	Stom mtr	Fasad mtr	Färg	Tak mtr	Byggn år b, 1, u	Kommentar
I	Bostadshus	Btg	B	SLL	V	2T	1 1934	
II								
III								
IV								
V								
VI								
VII								
VIII								
IX								
X								

Situationsplan

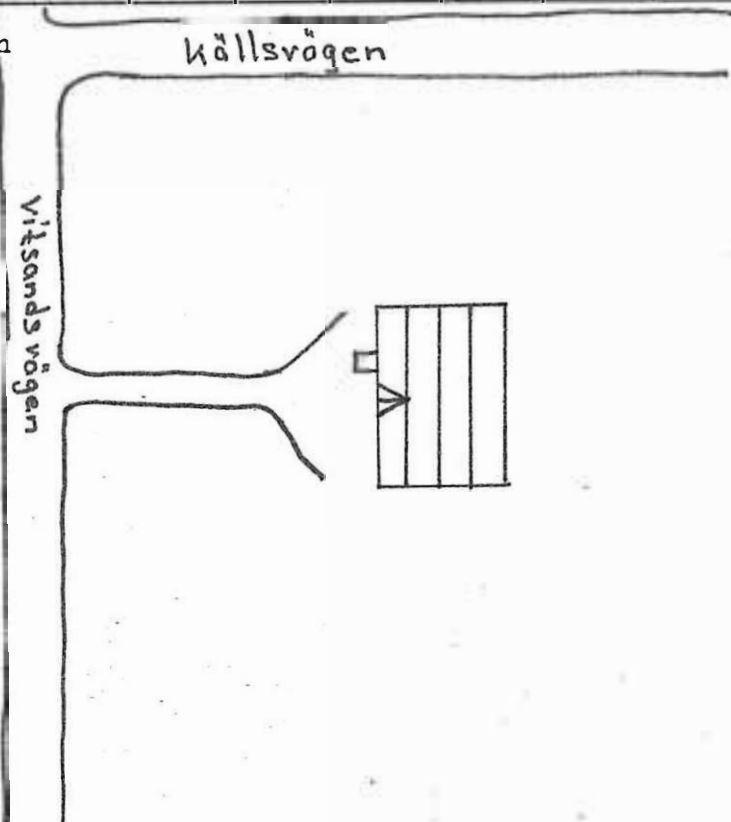

Kommun .TORSBY..... Församling Fryksände Datum .1982.....
 Fastighet .Lärkan 2..... Gärdesg. 5..... Film nr .119.....
 Gårdsnamn Karta .12C.41.(12248)....
 Anl. art. Åtgärder erfordras
 Anteckningar .Huset uppfördes 1935 av folkskol-... Stomme
 .lärare Gustav Hult. Nuvarande ägare och upp-... fasad
 .giftslämnare: Marit Steinorth..... taktäckning

Hus nr	Husets funktion	Grund mtr	Stom mtr	Fasad mtr	Färg	Tak mtr	Byggn år b, 1, u	Kommentar
I	Bostadshus	Btg	B	SLL	G/V	1T	u 1935	
II	Uthus	S	B	LSP	X	Torv		
III								
IV								
V								
VI								
VII								
VIII								
IX								
X								

Situationsplan

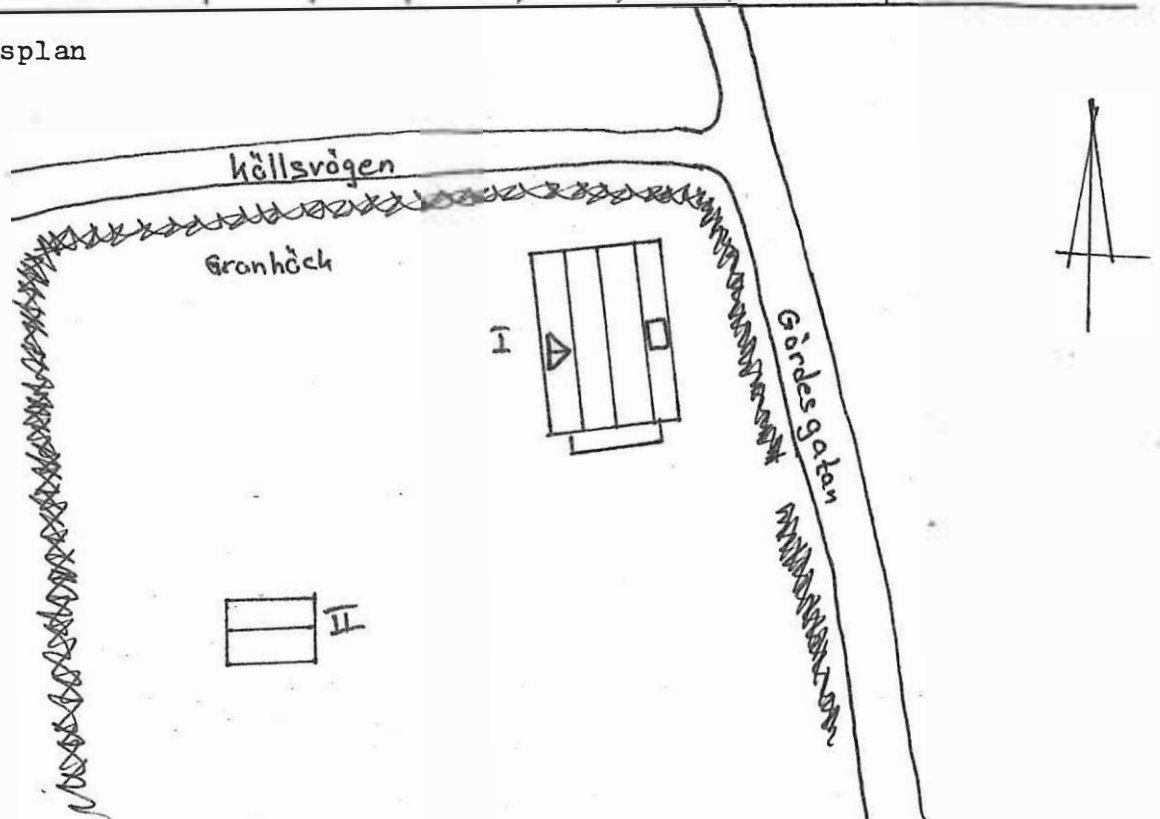

BYGGNAD SINVENTERING 1982 S-län

Kommun TORSBY Församling Fryksände Datum 1982
 Fastighet Lärkan 4 Vitsandsv. 16 Film nr 119
 Gårdsnamn Karta 12C 4i (12248)
 Anl. art. Åtgärder erfordras
 Anteckningar Ägare till fastigheten är Emma Stomme
Nordström fasad
 taktäckning

Hus nr	Husets funktion	Grund mtr	Stom mtr	Fasad mtr	Färg	Tak mtr	Byggn år b, 1, u	Kommentar
I	Bostadshus	Btg	B	SLL	V	2T	1 1943	
II	Lekstuga	S	B	SSP	V/Gö	Papp		
III	Garage	S	B	LSP	Gö	P		
IV								
V								
VI								
VII								
VIII								
IX								
X								

Situationsplan

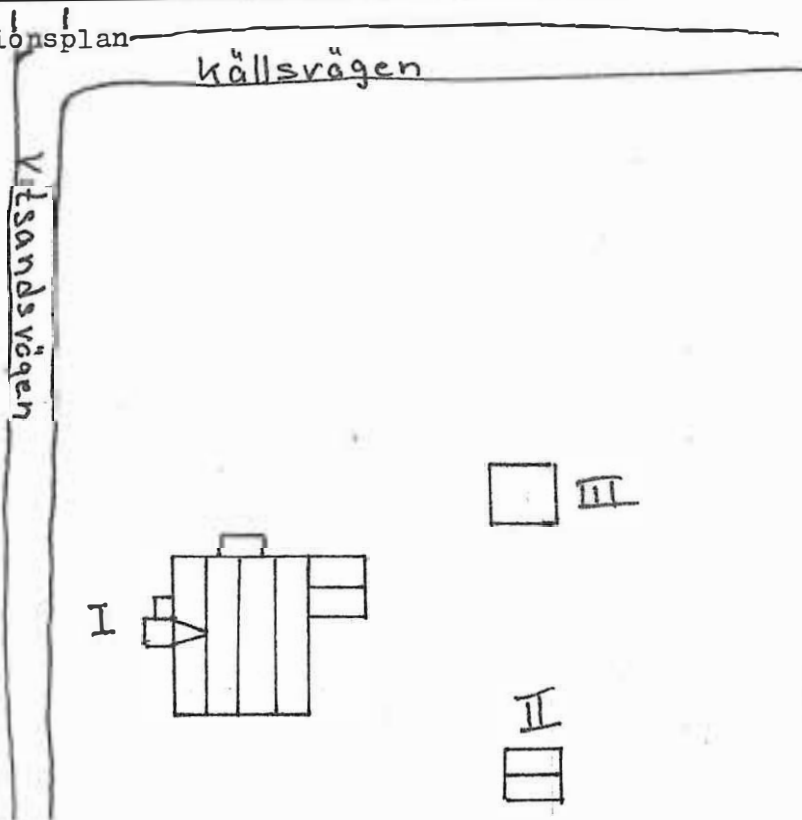

Kommun TORSBY..... Församling Fryksände Datum 1982.....
 Fastighet Lärkan 7..... Lärverksg. 3..... Film nr 125.....
 Gårdsnamn Karta 12C 41 (12248).....
 Anl. art. Åtgärder erfordras
 Anteckningar Ägare till fastigheten och uppgifts- Stomme
lämnare: Sigge Wistrand..... fasad
 taktäckning

Hus nr	Husets funktion	Grund mtr	Stom mtr	Fasad mtr	Färg	Tak mtr	Byggn år b, 1, u	Kommentar
I	Bostadshus	Btg	B	SLP	V/Gö	Pleget	u 1933	
II								
III								
IV								
V								
VI								
VII								
VIII								
IX								
X								

Situationsplan

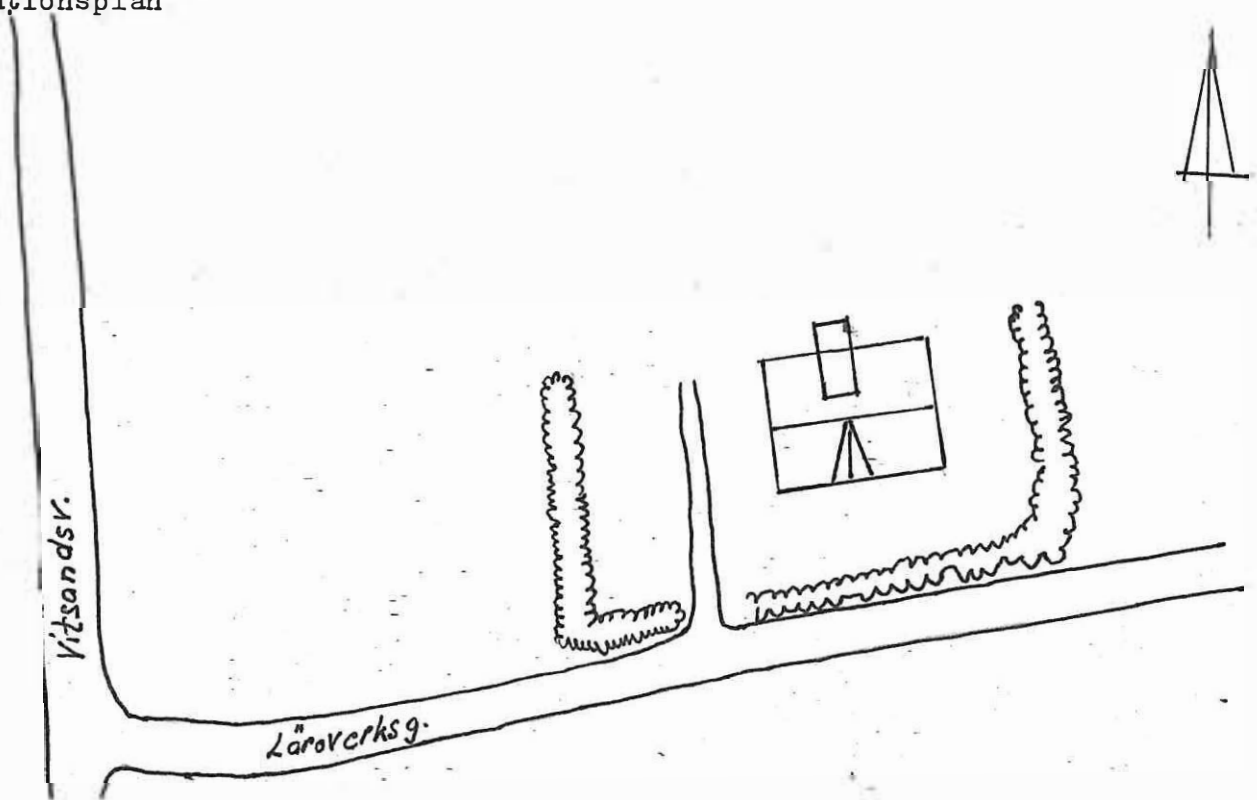

Kommun TORSBY..... Församling Fryksände Datum 1982.....
 Fastighet Ragvaldsgården 6 Östmarksv. 16..... Film nr 115.....
 Gårdsnamn Karta 12C 4i (12248).....
 Anl. art. Åtgärder erfordras
 Anteckningar Ägare: Gunnar Lundmark, Uppgiftsläm. Stomme
Fru Lundmark..... fasad
 taktäckning

Hus nr	Husets funktion	Grund mtr	Stom mtr	Fasad mtr	Färg	Tak mtr	Byggn år b, 1, u	Kommentar
I	Boningshus	S	B	LFS	G/Br	P	u 1928	
II	Uthus, gammal lgh	Btg	B	SLL	FR	2T		
III	Garage nybyggt							
IV								
V								
VI								
VII								
VIII								
IX								
X								

Situationsplan

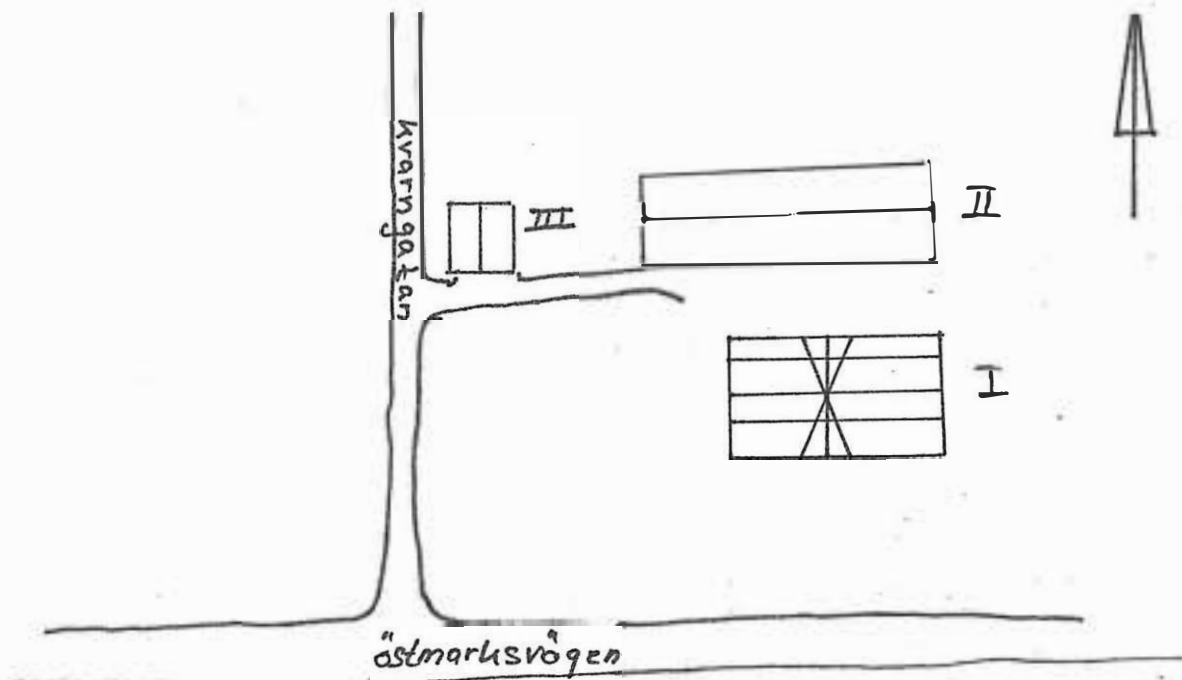

Kommun TORSBY..... Församling Fryksände Datum 1982.....
 Fastighet Ragvaldsgården 8. Bangårds g. 19..... Film nr 115.....
 Gårdsnamn Karta 12C 41 (12248)..
 Anl. art. Åtgärder erfordras
 Anteckningar Huset ägs av Anna Ek..... Stomme
 fasad
 taktäckning

Hus nr	Husets funktion	Grund mtr	Stom mtr	Fasad mtr	Färg	Tak mtr	Byggn år b, 1, u	Kommentar
I	Bostadshus	S	B	SFS	G/V	P	b 1938-1947	Nedersta delen av huset har träpanel fasad som tegel.
II	Uthus, garage	Btg	B	Al	R	2T		
III	Jordkällare	Btg				P		
IV								
V								
VI								
VII								
VIII								
IX								
X								

Situationsplan

Jörnvägs station

Bangårds gatan

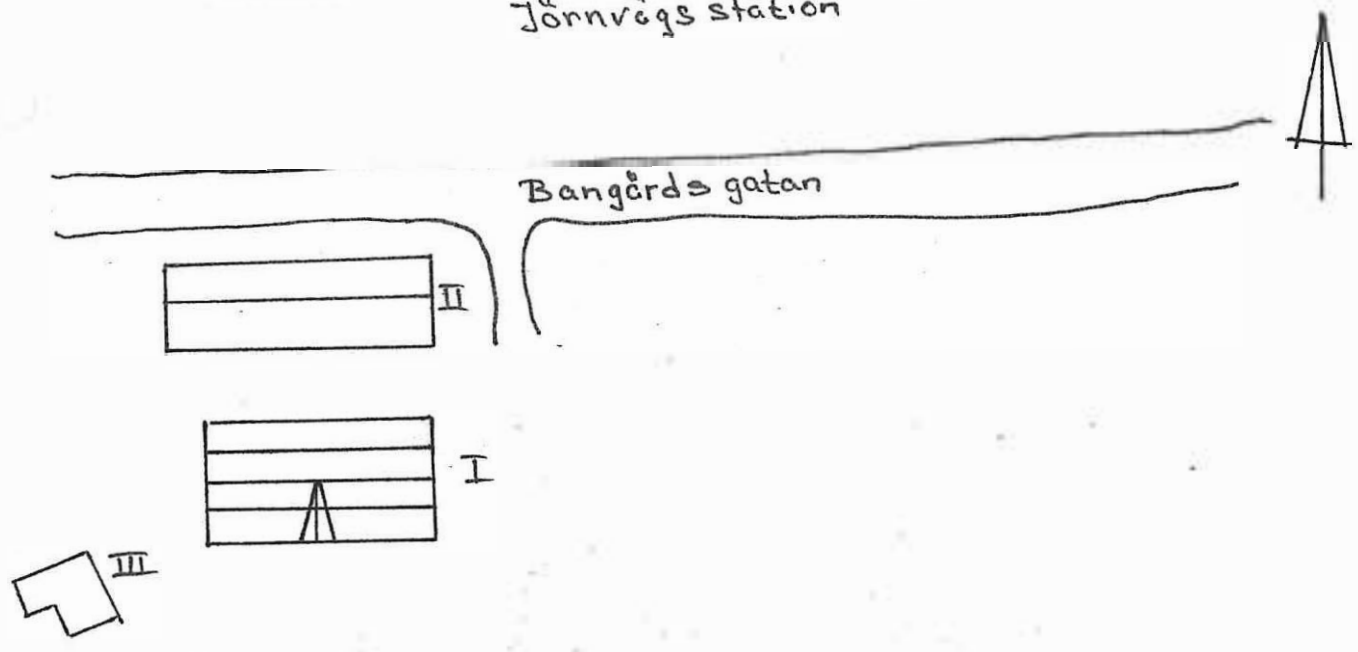

Kommun TORSBY..... Församling Fryksände Datum 1982.....
 Fastighet Reparatören 1 Järnvägsg. 16..... Film nr 122 forts 123..
 Gårdsnamn Karta 12C 41 (12248).....
 Anl. art. Åtgärder erfordras
 Anteckningar Huset har tidigare varit pensionat.. Stomme
 fasad
 taktäckning

Hus nr	Husets funktion	Grund mtr	Stom mtr	Fasad mtr	Färg	Tak mtr	Byggn år b, 1, u	Kommentar
I	Affärshus, lgh	S	T	LFS/ SPS	G/V	2T		
II	Uthus, lgh	S	KS	Slät	V/B	P		
III	Uthus, garage	S	B	SSP	FR/Bj	P		
IV								
V								
VI								
VII								
VIII								
IX								
X								

Situationsplan

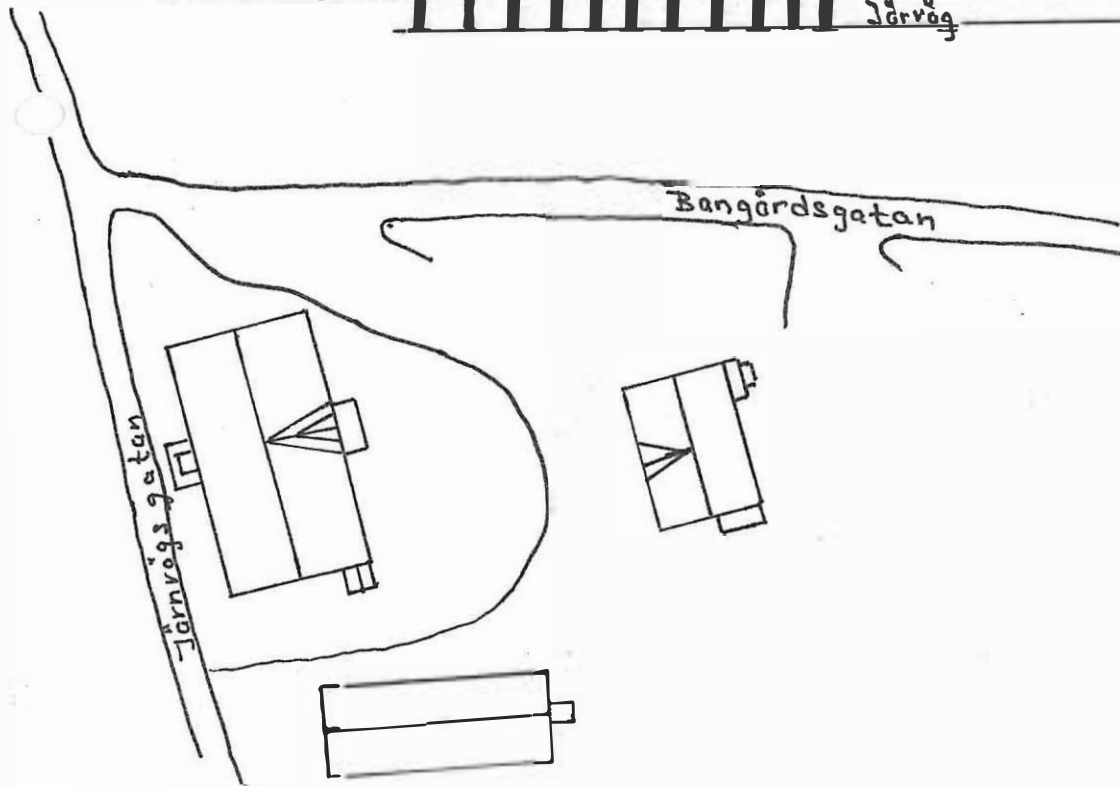

Kommun .. TORSBY Församling Fryksände Datum 1982
 Fastighet Reparatören 8 Bangårdsg. 3 Film nr 122
 Gårdsnamn Karta 12C 41 (12248)
 Anl. art. Åtgärder erfordras
 Anteckningar Ägare: Konsum Stomme
 fasad
 taktäckning

Hus nr	Husets funktion	Grund mtr	Stom mtr	Fasad mtr	Färg	Tak mtr	Byggn-år b, 1, u	Kommentar
I	Boningshus	S	B	SLL	FR/V	2 BT		Ska troligen riva
II	Garage	Btg	B	Fjäll	Br/R	P		
III								
IV								
V								
VI								
VII								
VIII								
IX								
X								

Situationsplan

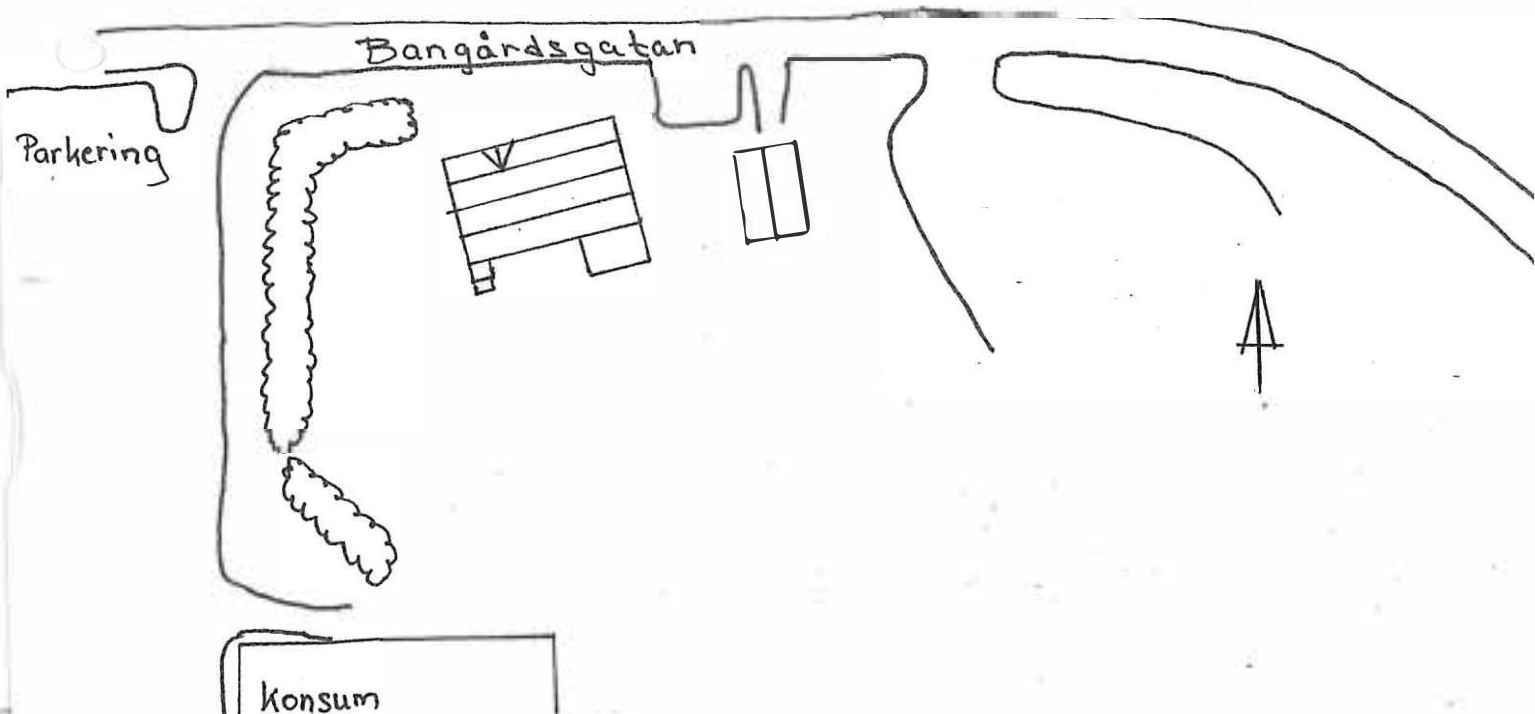

Kommun **TORSBY**..... Församling **Fryksände** Datum **1982**.....
 Fastighet **Rättaren 12**..... **Kärleksstigen 5**..... Film nr **119**.....
 Gårdsnamn Karta **12C 4j (12249)**.....
 Anl. art. Åtgärder erfordras
 Anteckningar **Ägare: Ante Berg. ämngiftslämnare:** Stomme
fru Berg..... fasad
 taktäckning

Hus nr	Husets funktion	Grund mtr	Stom mtr	Fasad mtr	Färg	Tak mtr	Byggn år b, 1, u	Kommentar
I	Bostadshus	S	T	SLP	FR/V	2T	u omkr. 1910	renov. 1945 och 1976
II	Uthus	S	T	Timmer	FR	Sk		
III								
IV								
V								
VI								
VII								
VIII								
IX								
X								

Situationsplan

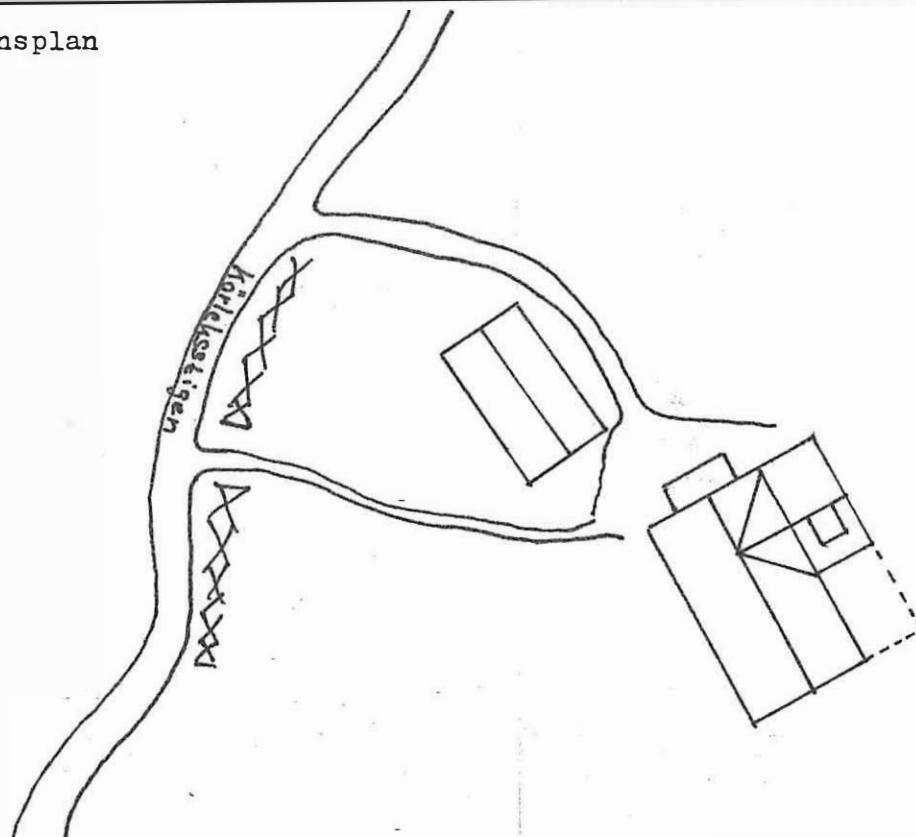

Kommun ..TORSBY..... Församling ~~Frysände~~ ^{Stalleby} Datum ..1982.....
 Fastighet ~~Bergsäng 1:14~~ ^{Bergsäng 1:14} Vitsandsv. 37 Film nr 120
 Gårdsnamn ~~Björk-kullen~~ Karta ..12C 41 (12248).....
 Anl. art. Åtgärder erfordras

Anteckningar .Vid.den.sista.renoveringen.hittades. Stomme
 .inristningar.som.visade.att.den.tidigare.reno... fasad
 .veringen.gjordes.1947..Huset.här.en.timmerstomme. taktäckning
 och plankväggar fyllda med halm.

Hus nr	Husets funktion	Grund mtr	Stom mtr	Fasad mtr	Färg	Tak mtr	Byggn år b, 1, u	Kommentar
I	Bostadshus	S	T	SLP	V/B			
II	Uthus	S	B	SSP	FR	P		Samtliga uthus ska rivas
III	Uthus	S	B	SSP	FR	2T/P		
IV	Uthus	S	B	SSP	FR	Papp		
V								
VI								
VII								
VIII								
IX								
X								

Situationsplan

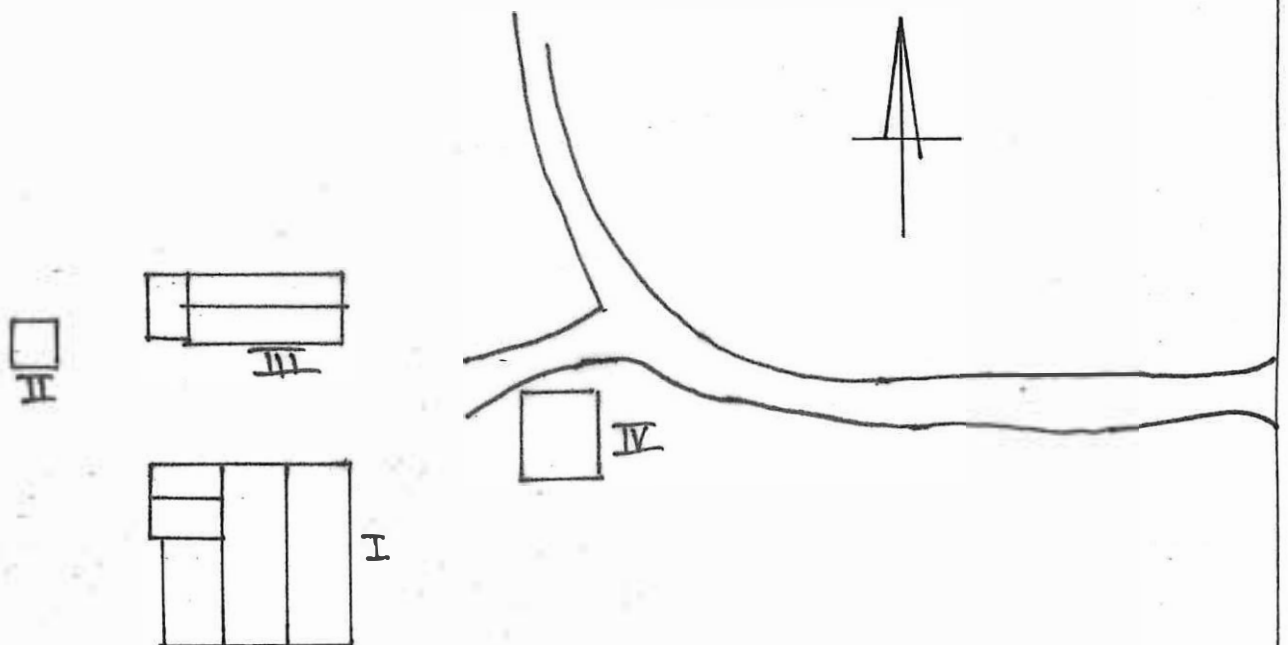

Kommun TORSBY..... Församling Fryksände. Datum 1982.....
 Fastighet ^{Skallholby} ~~Bergsäng~~ 1:21 Vitsandsv. 43..... Film nr 120.....
 Gårdsnamn Karta 12C.41. (12248).....
 Anl. art. Åtgärder erfordras
 Anteckningar Ägare Sven Simonsson och syskon..... Stomme
uppgiftslämnare: Sven Simonsson..... fasad
 taktäckning

Hus nr	Husets funktion	Grund mtr	Stom mtr	Fasad mtr	Färg	Tak mtr	Byggn år b, 1, u	Kommentar
I	Bostadshus	S	B	SLP	FR/V	2T	u 1890-t	Ingen körbar väg fram till huset
II	Uthus	S	B	SSP	FR/G	P		
III								
IV								
V								
VI								
VII								
VIII								
IX								
X								

Situationsplan

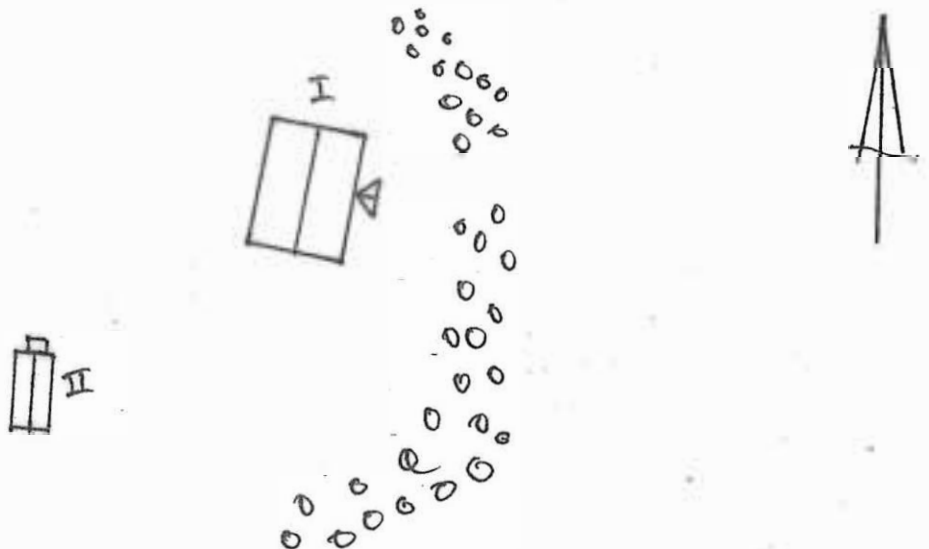

Kommun TORSBY..... Församling Fryksände Datum 1982.....
 Fastighet Skepparen 1 Kyrkog. 10..... Film nr 123.....
 Gårdsnamn Karta 12C 41 (12248).....
 Anl. art. Åtgärder erfordras
 Anteckningar Stomme
 fasad
 taktäckning

Hus nr	Husets funktion	Grund mtr	Stom mtr	Fasad mtr	Färg	Tak mtr	Byggn år b, 1, u	Kommentar
I	Butik, lgh	S	B	SLL SPS LPS	Renoverat - 84/85 G/V G/Gö	2t.		Är mycket färdigrenoverat - 84/85 Borde renoveras.
II	Uthus	Btg- olint	B	SLL Et	Rosa /Gö	P		
III								
IV								
V								
VI								
VII								
VIII								
IX								
X								

Situationsplan

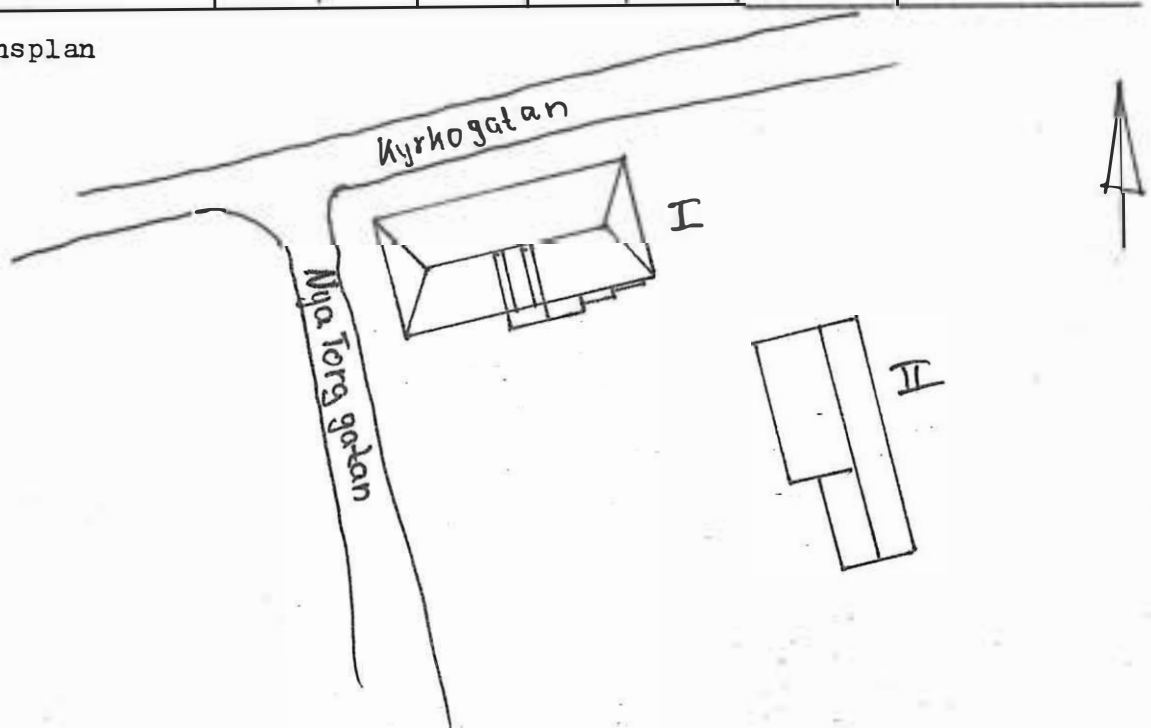

Kommun TORSBY Församling Fryksände Datum

Fastighet Skepparen 2, Skeppareg. 2 Film nr 131

Gårdsnamn Pingstkyrkan Karta 12C 4i

Anl. art. Åtgärder erfordras

Anteckningar Stomme
 fasad
 taktäckning

Hus nr	Husets funktion	Grund mtr	Stom mtr	Fasad mtr	Färg	Tak mtr	Byggn år b, 1, u	Kommentar
I	Pingstkyrka, lgh	Btg	B	Tg LSP, SLP	V/grå	P		
II								
III								
IV								
V								
VI								
VII								
VIII								
IX								
X								

Situationsplan

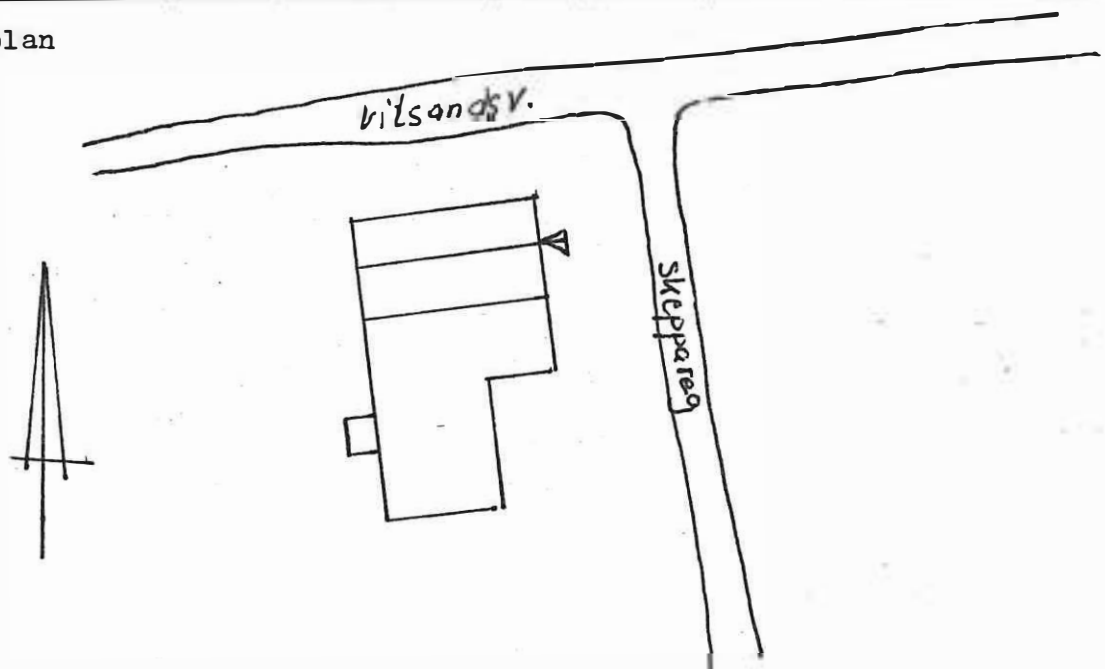

Kommun .TORSBY..... Församling Fryksände Datum ..1982.....
 Fastighet .Skepparen 6..... Skeppareg. 8..... Film nr .129.....
 Gårdsnamn Karta .12C.4i.(12248)....
 Anl. art. Åtgärder erfordras
 Anteckningar Stomme
 fasad
 taktäckning

Hus nr	Husets funktion	Grund mtr	Stom mtr	Fasad mtr	Färg	Tak mtr	Byggn år b, i, u	Kommentar
I	Bostadshus	S	B	Et	Grå/ Gö	P		
II	Lillstuga	Ks	B	P	Beige Br	P		
III								
IV								
V								
VI								
VII								
VIII								
IX								
X								

Situationsplan

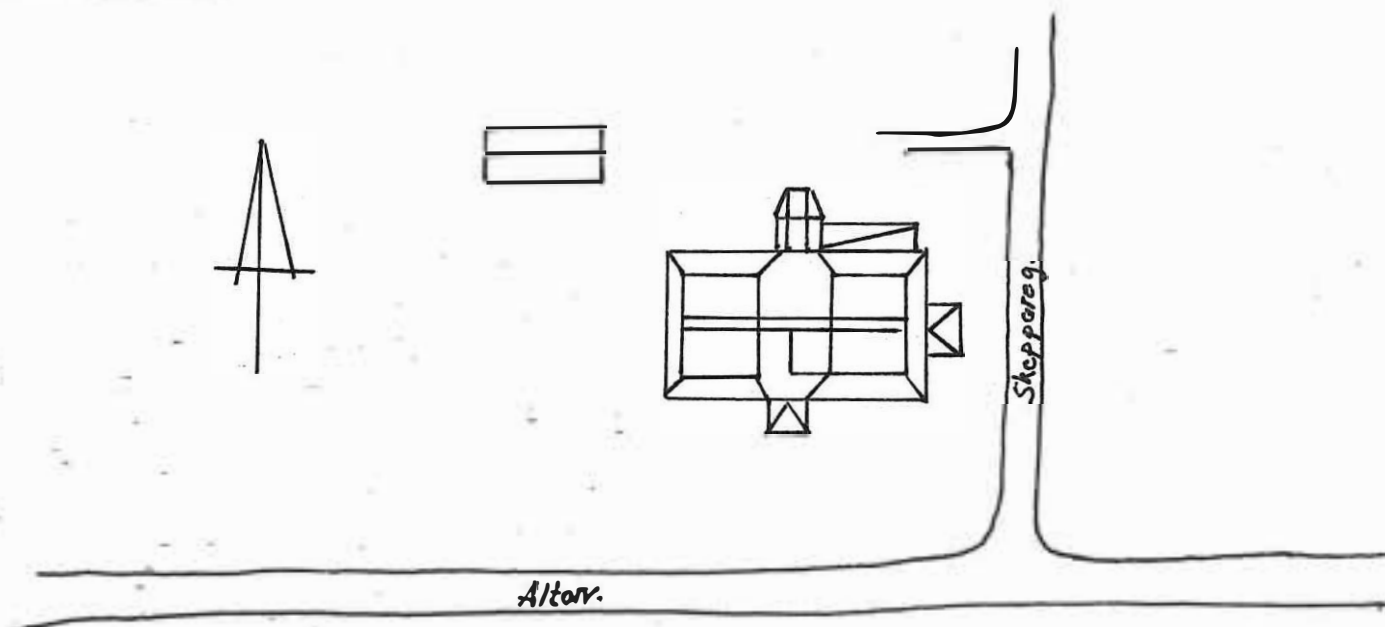

Kommun TORSBY..... Församling Fryksände Datum 1982.....
 Fastighet Skepparen 7. Nya Torgg. 5..... Film nr. 129.....
 Gårdsnamn Karta 120.41.(12248)...
 Anl. art. Åtgärder erfordras
 Anteckningar Stomme
 fasad
 taktäckning

Hus nr	Husets funktion	Grund mtr	Stom mtr	Fasad mtr	Färg	Tak mtr	Byggn år b, 1, u	Kommentar
I	Bostadshus	S	B	SLP	V/Br	2T		
II	Garage	Btg	B	SLP	R/V Br*	2T		* brun lasvr
III								
IV								
V								
VI								
VII								
VIII								
IX								
X								

Situationsplan

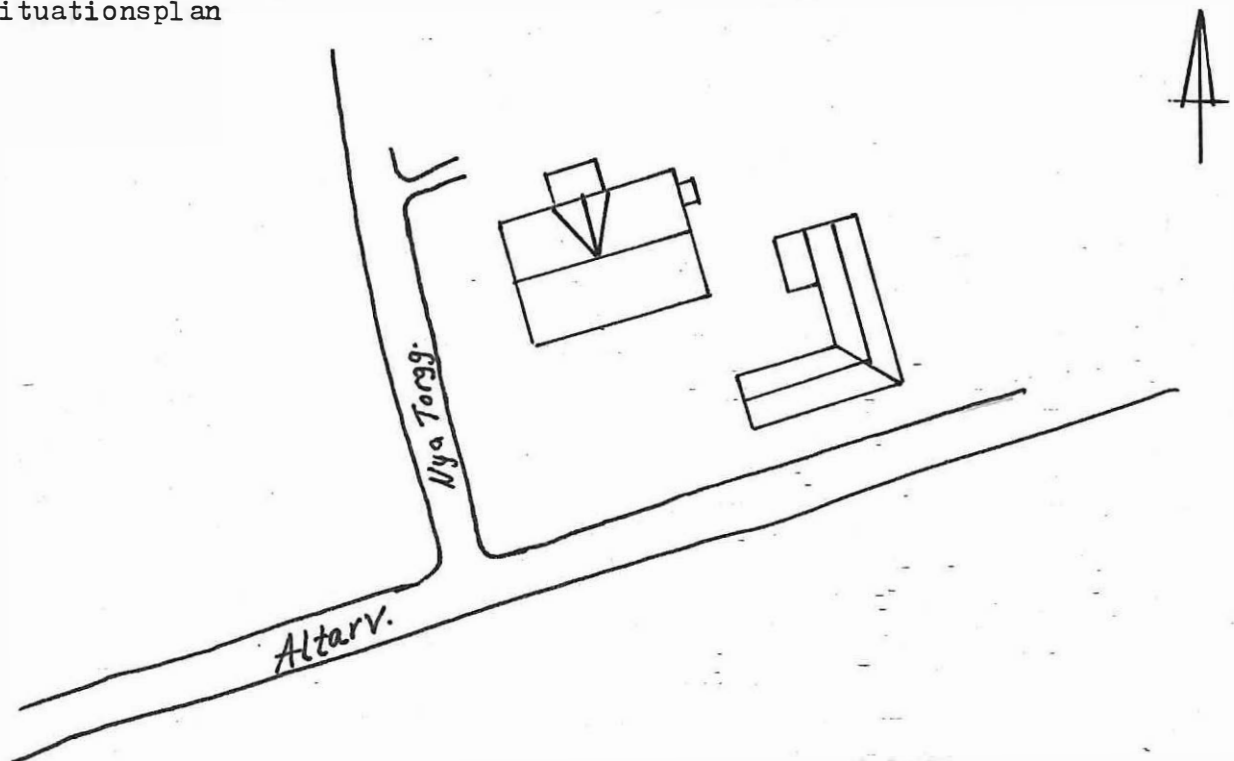

BYGGNAD SINVENTERING 1982 S-län

Kommun TORSBY..... Församling Fryksände Datum 1982.....
 Fastighet Solliden 1 Kyrkog. 14..... Film nr 119. forts. 120..
 Gårdsnamn Karta 120.41. (12248)..
 Anl. art. Åtgärder erfordras
 Anteckningar Ägare Torsby Kommun..... Stomme
 fasad
 taktäckning

Hus nr	Husets funktion	Grund mtr	Stom mtr	Fasad mtr	Färg	Tak mtr	Byggn år b, 1, u	Kommentar
I	Barndaghem	s	B	LFS/ SLL	G/V	2T		
II								
III								
IV								
V								
VI								
VII								
VIII								
IX								
X								

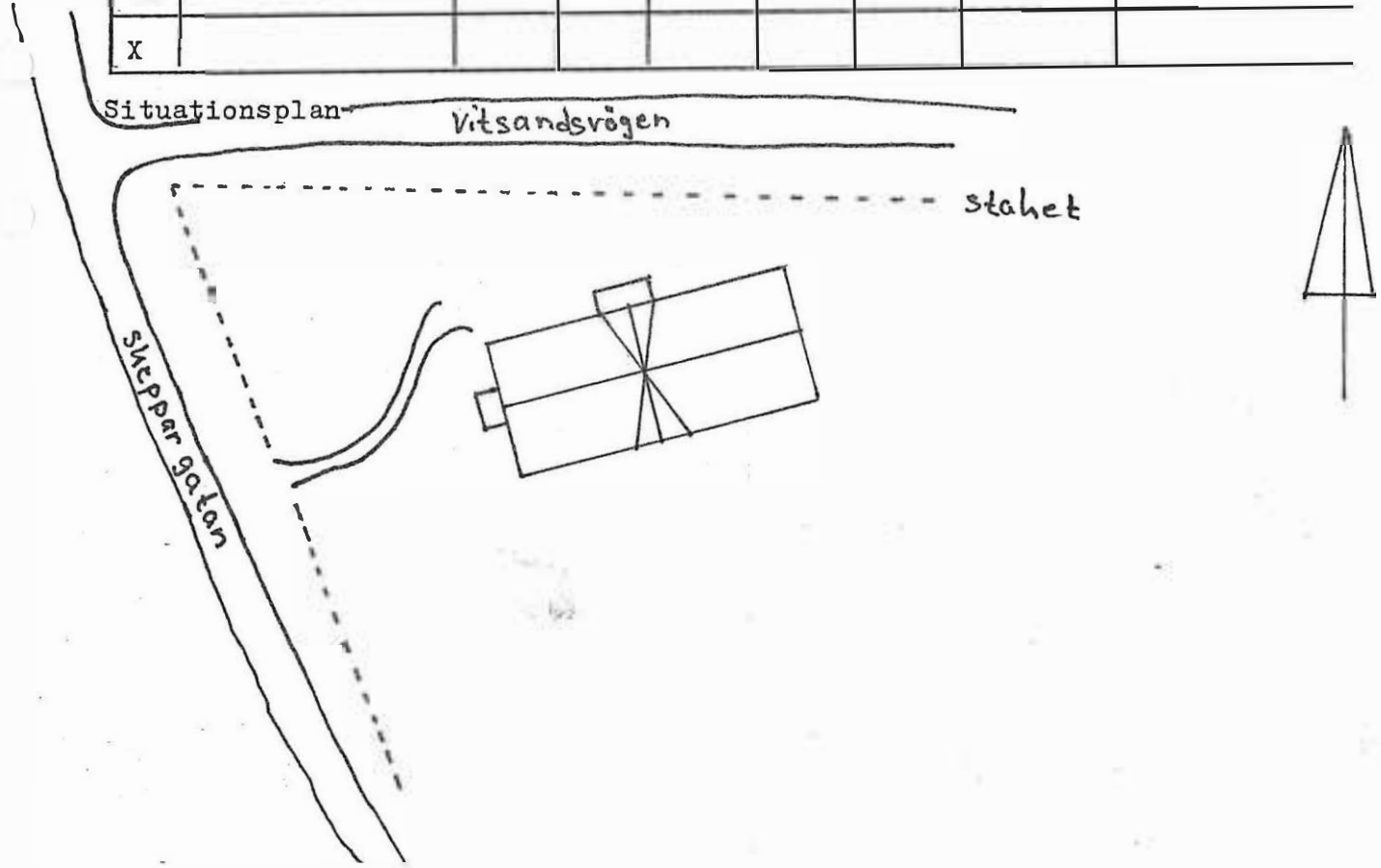

BYGGNADSI NVENTERING 1982 S-län

Kommun TORSBY..... Församling Fryksände Datum 1982
 Fastighet Solliden.6.....Prästgårdsv. 6..... Film nr 117.(forts. 118)
 Gårdsnamn Karta 120.4i (12248)
 Anl. art. Åtgärder erfordras
 Anteckningar Ägare. Sonja Fransson..... Stomme
 ..Garaget är nybyggt men i gammal stil...... fasad
 taktäckning

Hus nr	Husets funktion	Grund mtr	Stom mtr	Fasad mtr	Färg	Tak mtr	Byggn år b, l, u	Kommentar
I	Boningshus	S	B	SPS	Rosa/B,0	Plegel		Huset är nyrenov. mycket vackert hus.
II	Garage	Btg	B	SPS	Rosa/B.0	Plegel		
III								
IV								
V								
VI								
VII								
VIII								
IX								
X								

Situationsplan

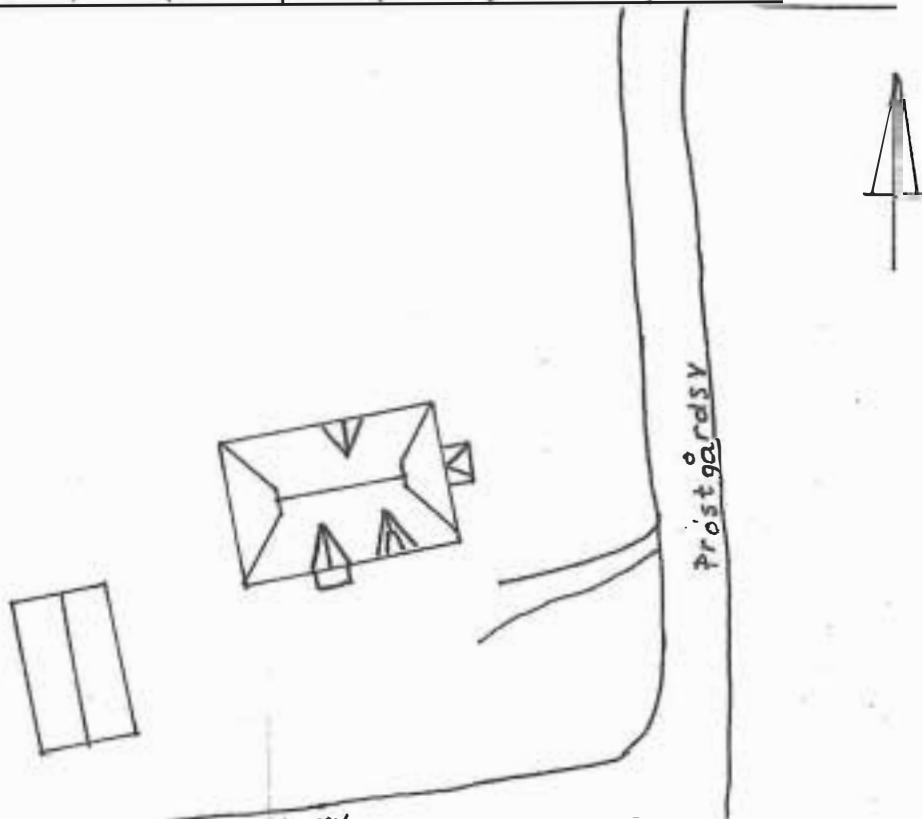

Kommun ..TORSBY..... Församling Fryksände Datum 1982
 Fastighet Staren 1..... Järnvägsg. 22..... Film nr ..117.....
 Gårdsnamn Karta12C 4i (12248)
 Anl. art. Åtgärder erfordras
 Anteckningar .Äg: Tore Berglund..... Stomme
 fasad
 taktäckning

Hus nr	Husets funktion	Grund mtr	Stom mtr	Fasad mtr	Färg	Tak mtr	Byggn år b, 1, u	Kommentar
I	Boningshus	Btg	B	SLP	G/V	2BT		
II	Uthus, garage	S	B	SLL	FR	P		
III								
IV								
V								
VI								
VII								
VIII								
IX								
X								

Situationsplan

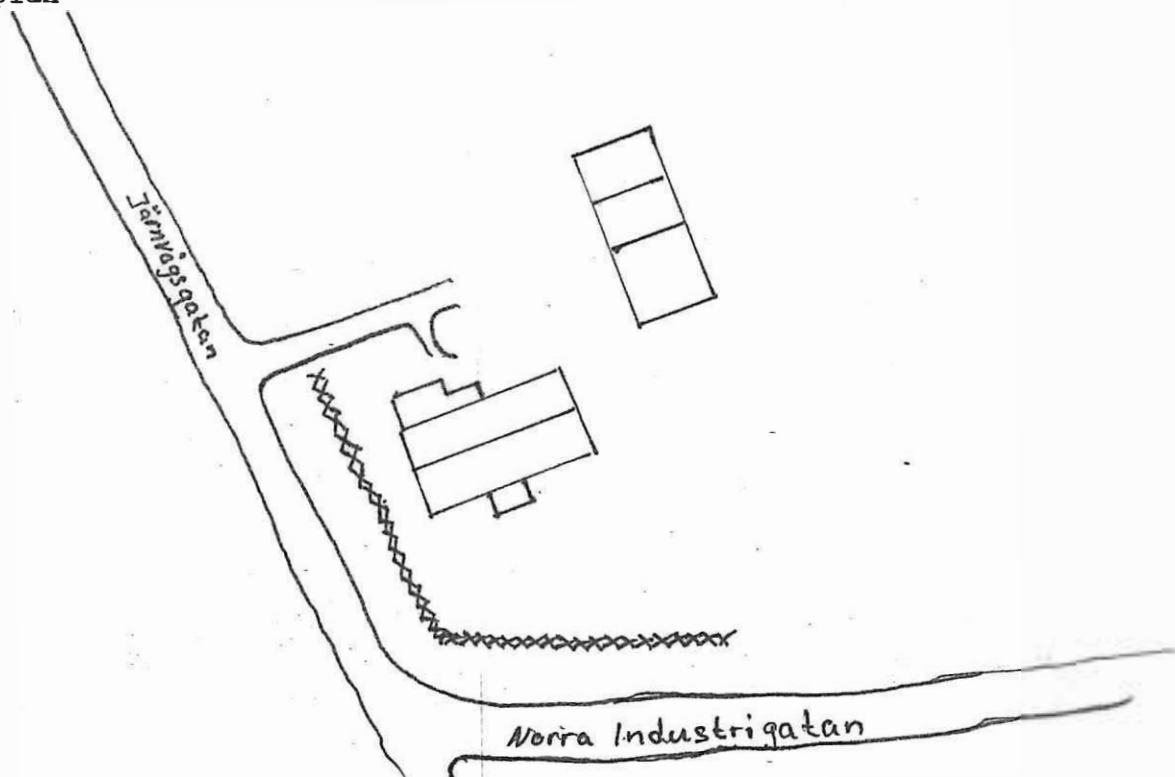

Kommun TORSBY Församl. Fryksände Datum 781222
 Fastighet Stensgård 1:220 Film nr 89
 Gårdsnamn Stensgård Karta 12C4j
 Anl. art Sign. RW
 Uppgiftslämnare Åtgärder erfordras
 Anteckningar Torsby kommun äger gården stomme
 fasad
 taktäckn.

Hus nr	Husets funktion	Bygg mtr	Fasad mtr	Färg	Tak-täckn.	Byggn. år	Kommentar
I	Manbyggnad	T	SLP	FR	2T		
II	Vedbod	B	SSP	FR	Et		
III	Stall, loge, lador	T	T+SLL+ SSP	X	Et		
IV	Ladugård	B+S	SSP+Rapp	FR	Et		
V	Uthus, matbod		Et	V	Et		
VI	Magasin, garage	B	SLL	FR	2T		
VII							
VIII							
IX							
X							

Situationsplan

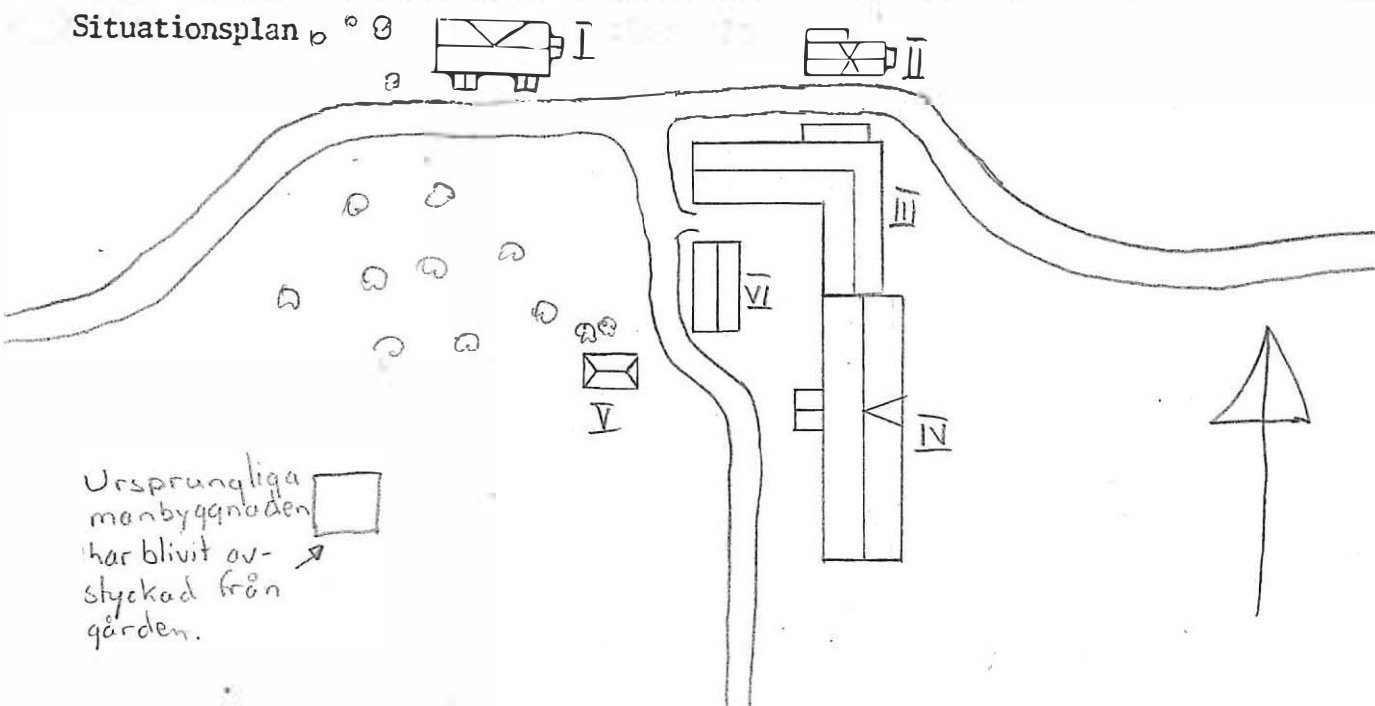

Kommun TORSBY..... Församling Fryksände. Datum 1982.....
 Fastighet Stensgård 1:221..... Film nr 113.....
 Gårdsnamn Karta 120.4j.(12249).....
 Anl. art. Åtgärder erfordras
 Anteckningar Manbyggnaden är avstyckad från..... Stomme
gården, resten av husen är inventerade förut... fasad
 taktäckning
Ägare är Hans Linhult. Huset stammar från 1700-t

Tillbyggt med ett sidoparti 1860.

Hus nr	Husets funktion	Grund mtr	Stom mtr	Fasad mtr	Färg	Tak mtr	Byggn år b, 1, u	Kommentar
I	Manbyggnad	S	T	puts	ljus-G	2T	1 1700-t	
II								
III								
IV								
V								
VI								
VII								
VIII								
IX								
X								

Situationsplan

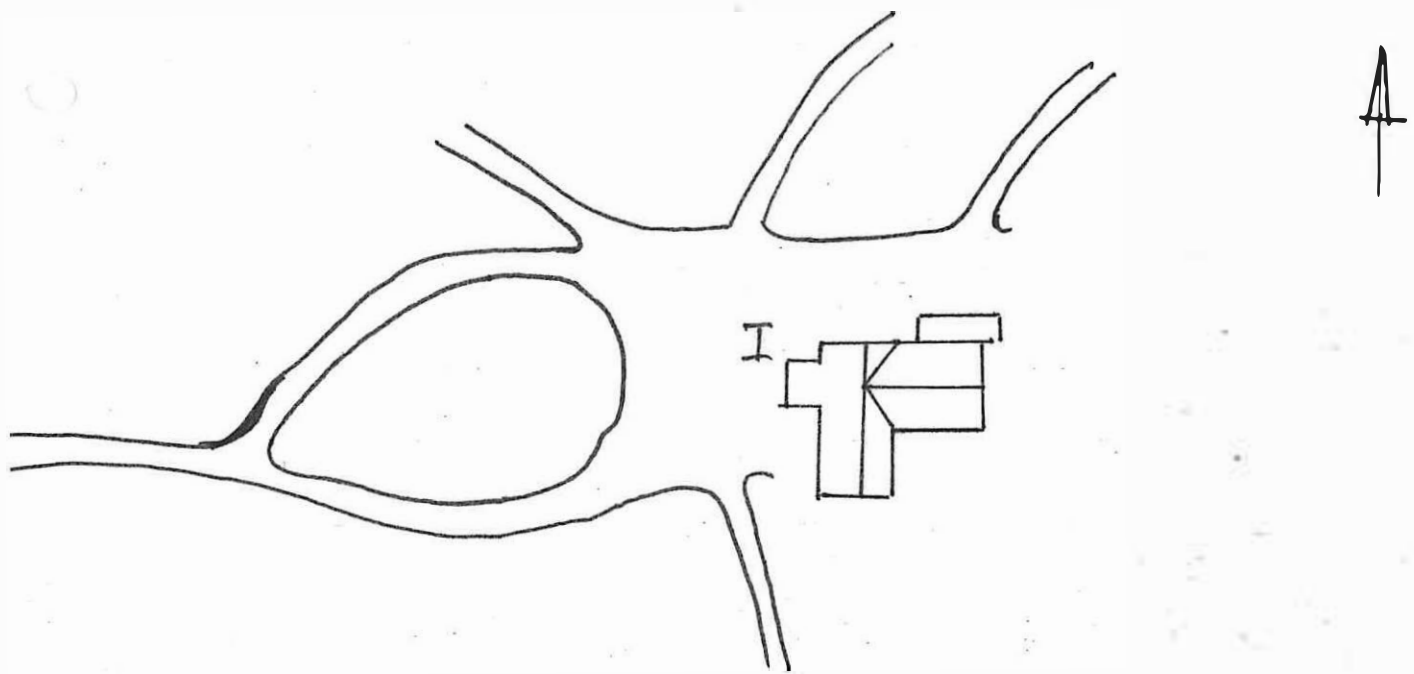

Kommun TORSBY..... Församling Fryksände Datum 1982.....
 Fastighet Stg 37. Lasarettsvägen 13..... Film nr 130.....
 Gårdsnamn Holmesskolan..... Karta 12C.41.....
 Anl. art. Åtgärder erfordras
 Anteckningar Stomme
 fasad
 taktäckning

Hus nr	Husets funktion	Grund mtr	Stom mtr	Fasad mtr	Färg	Tak mtr	Byggn år b, 1, u	Kommentar
I	Skolbyggnad	S	Btg	Puts	Grå	2 T		
II	Skol- o gym. byggn	Btg	Btg	Puts	Grå	Papp		1914 ent. rindbjäl
III	Skolbyggn.	Btg	B	SLP	V	2 T		
IV	Skolbyggn.	Btg	Btg	Puts	Grå	2 T		
V	Matsal	Btg	Btg	Puts	Grå	Papp		
VI								
VII								
VIII								
IX								
X								

Situationsplan



Losarettsvägen

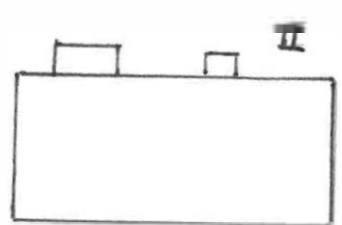
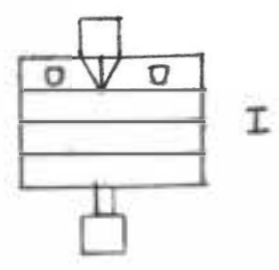
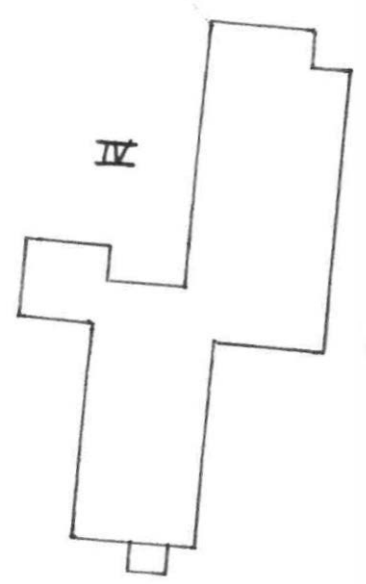
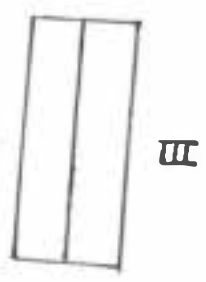
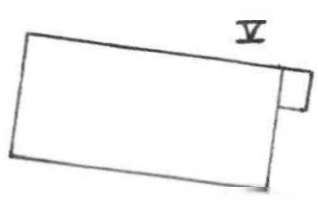

Skolgatan

Kommun TORSBY Församling Fryksände Datum 1982
 Fastighet Stg 51 Järnvägsg. 24 Film nr 117
 Gårdsnamn Karta 120.41 (12248)
 Anl. art. Åtgärder erfordras
 Anteckningar Ägare till fastigheten är Holger... Stomme
Stålhammar..... fasad
 taktäckning

Hus nr	Husets funktion	Grund mtr	Stom mtr	Fasad mtr	Färg	Tak mtr	Byggn år b, 1, u	Kommentar
I	Boningshus	S	B	SLL	GråO	2T		
II	Uthus	S	B	SLL	FR/V	P.2T		
III								
IV								
V								
VI								
VII								
VIII								
IX								
X								

Situationsplan

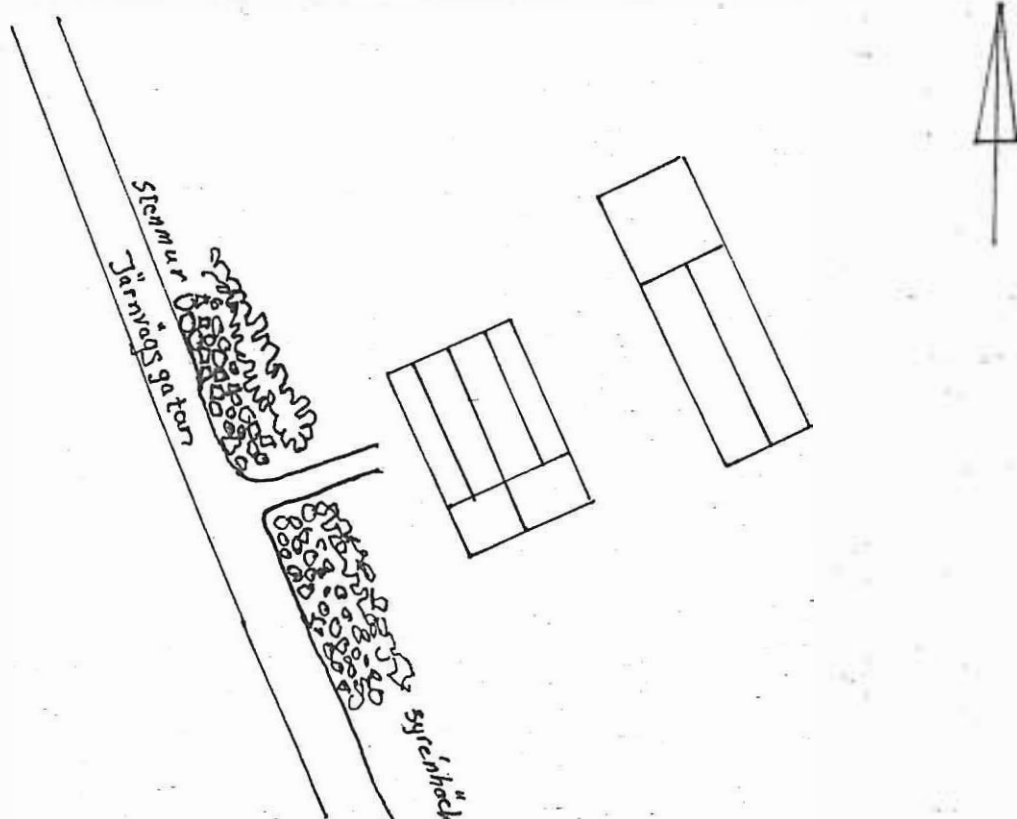

Kommun TORSBY..... Församling Fryksände Datum 1982.....
 Fastighet Stg. 57..... Film nr 125.....
 Gårdsnamn Karta 120.41 (12248)...
 Anl. art. Åtgärder erfordras
 Anteckningar Stomme
 fasad
 taktäckning

Hus nr	Husets funktion	Grund mtr	Stom mtr	Fasad mtr	Färg	Tak mtr	Byggn år b, i, u	Kommentar
I	Järnvägsstation	S	B	LFS	G/V	2T		
II	Godsmagasin	Plint	B	LFS	FR/V	2T		
III								
IV								
V								
VI								
VII								
VIII								
IX								
X								

Situationsplan

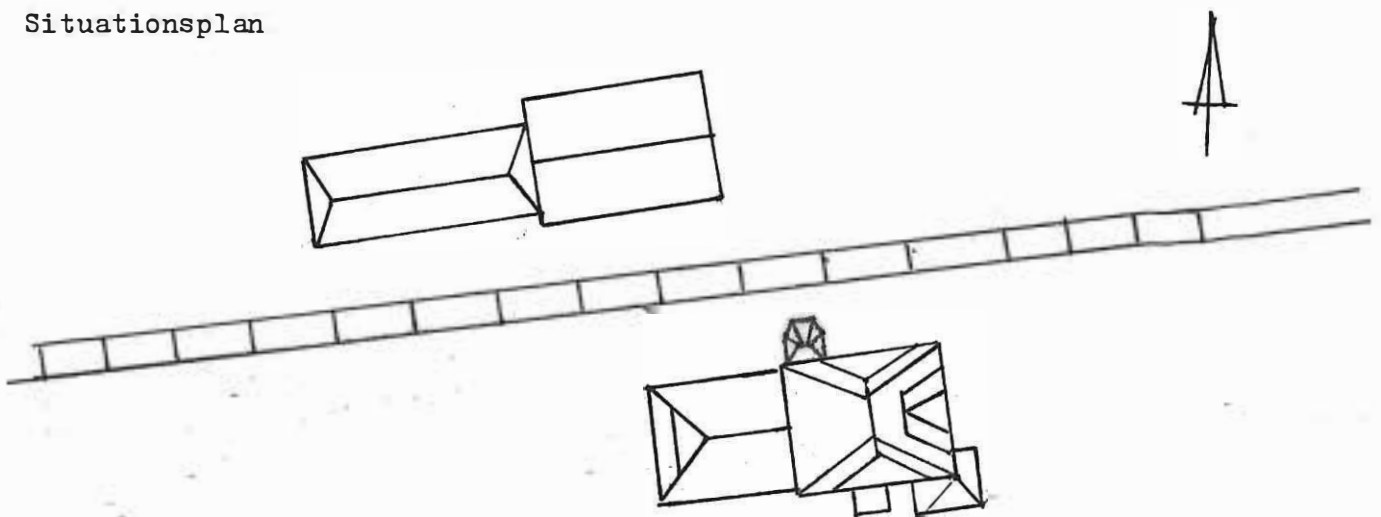

Kommun ..TORSBY..... Församling ..Fryksände Datum 1982
 Fastighet ..Stg.61..... Film nr 130
 Gårdsnamn Karta 12C.4i
 Anl. art. Åtgärder erfordras
 Anteckningar Stomme
 fasad
 taktäckning.....

Hus nr	Husets funktion	Grund mtr	Stom mtr	Fasad mtr	Färg	Tak mtr	Byggn år b, 1, u	Kommentar
I	Uthus	Plint	T	T/SLP	FR/V	2T	1800-t	
II	Uthus	Plint	T/B	T/SSP	FR	2T		
III	Uthus	"-	T	T	FR	2T	1800-t	
IV								
V								
VI								
VII								
VIII								
IX								
X								

Situationsplan

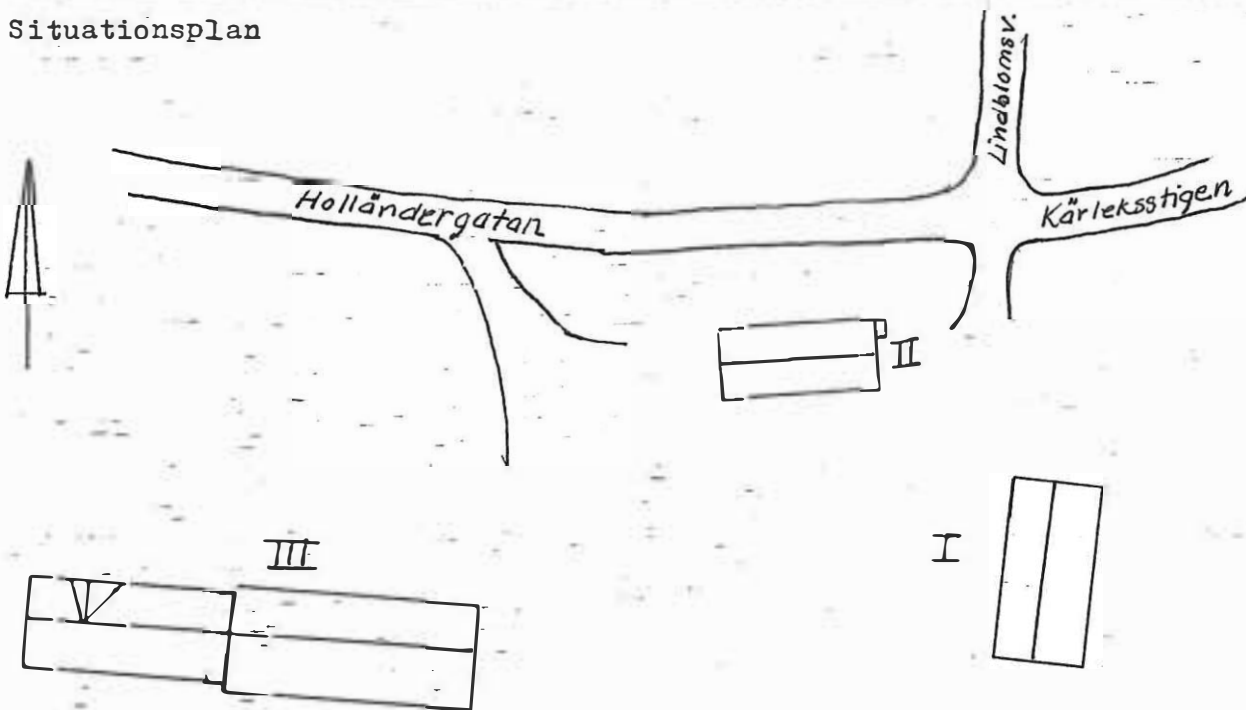

Kommun TORSBY..... Församling Fryksände Datum 1982.....
 Fastighet Stg. 58+59+60+62+63 Bangårdsg. 17..... Film nr 115.....
 Gårdsnamn Ragvaldsgården..... Karta 12C 41 (12248).....
 Anl. art. Åtgärder erfordras
 Anteckningar Ägare: Bobbo Nordenskiöld..... Stomme
 fasad
 taktäckning

Hus nr	Husets funktion	Grund mtr	Stom mtr	Fasad mtr	Färg	Tak mtr	Byggn år b, 1, u	Kommentar
I	Boningshus	Btg	B	SLP	FR	2T	u 1930	Ombyggt 1945
II	Uthus	S	B	SSP	FR	P		
III								
IV								
V								
VI								
VII								
VIII								
IX								
X								

Situationsplan

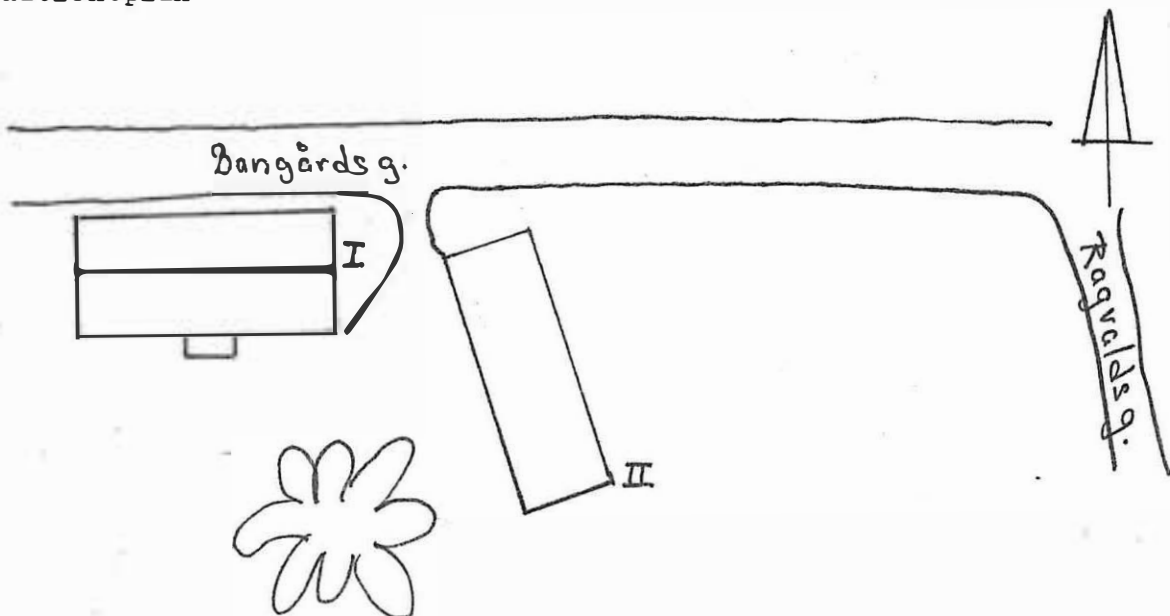

Kommun TORSBY..... Församling Fryksände Datum 1982.....
 Fastighet Stg 62..... Bruksallén 1..... Film nr 116.....
 Gårdsnamn Karta 12C 4i (12248)...
 Anl. art. Åtgärder erfordras
 Anteckningar Huset har tidigare blivit flyttat... Stomme
 ..Torsbys första skola bedrevs i huset..... fasad
 taktäckning

Hus nr	Husets funktion	Grund mtr	Stom mtr	Fasad mtr	Färg	Tak mtr	Byggn år b, l, u	Kommentar
I	Bostadshus	Btg	T	SLP	V/Grå	1T		
II								
III								
IV								
V								
VI								
VII								
VIII								
IX								
X								

Situationsplan

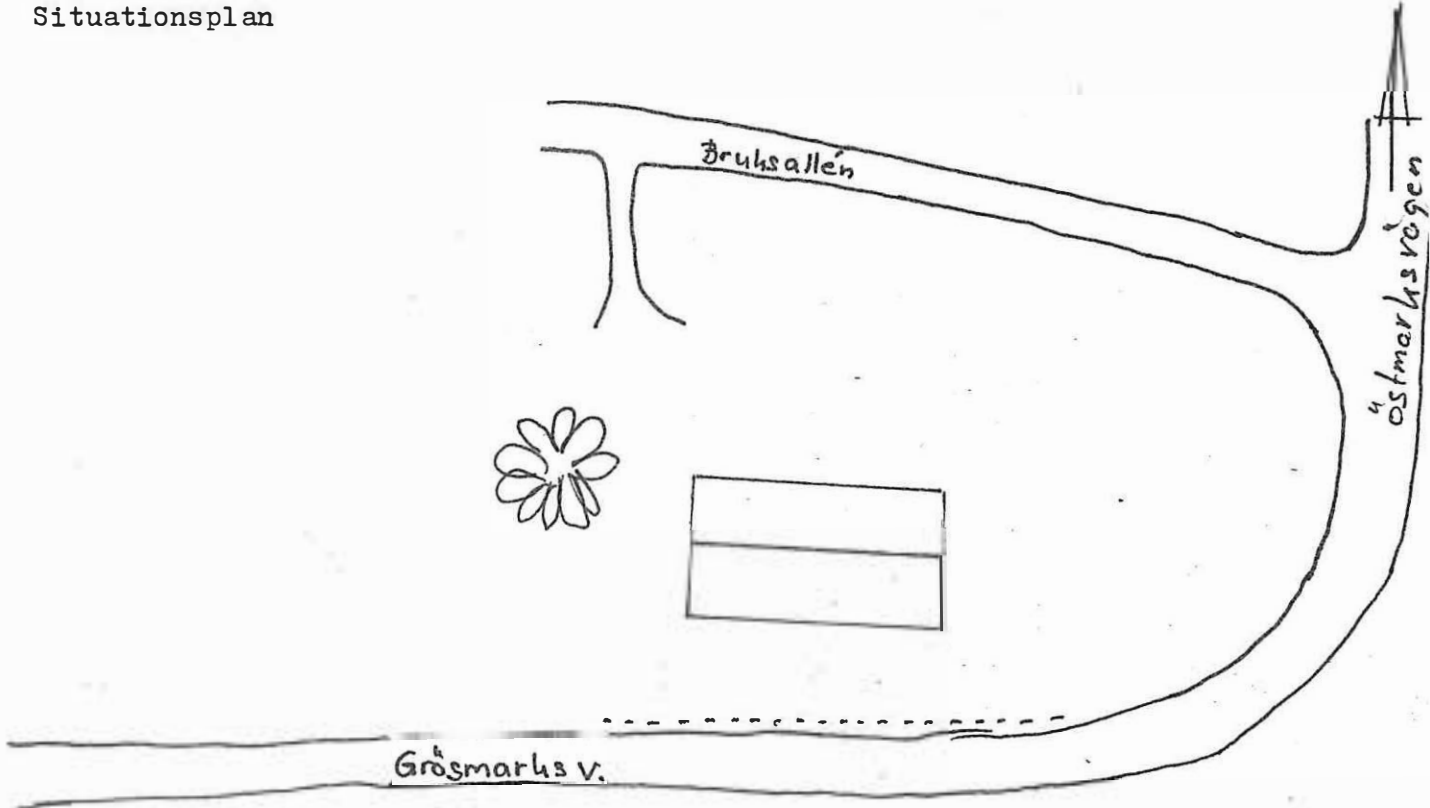

Kommun TORSBY..... Församling Fryksände Datum 1982.....
 Fastighet Stg. 63..... Östmarksv. 1..... Film nr 115.....
 Gårdsnamn Bruket..... Karta 12C.41.(12248)..
 Anl. art. Åtgärder erfordras
 Anteckningar Huset har tidigare varit gästgivare- Stomme
gård. Torshys första telefonväxel fanns i denna. fasad
byggnad. Ägare: Billeruds AB..... taktäckning

Hus nr	Husets funktion	Grund mtr	Stom mtr	Fasad mtr	Färg	Tak mtr	Byggn år b, 1, u	Kommentar
I	Boningshus	Btg	T	SLP	FR/V	1T		
II								
III								
IV								
V								
VI								
VII								
VIII								
IX								
X								

Situationsplan

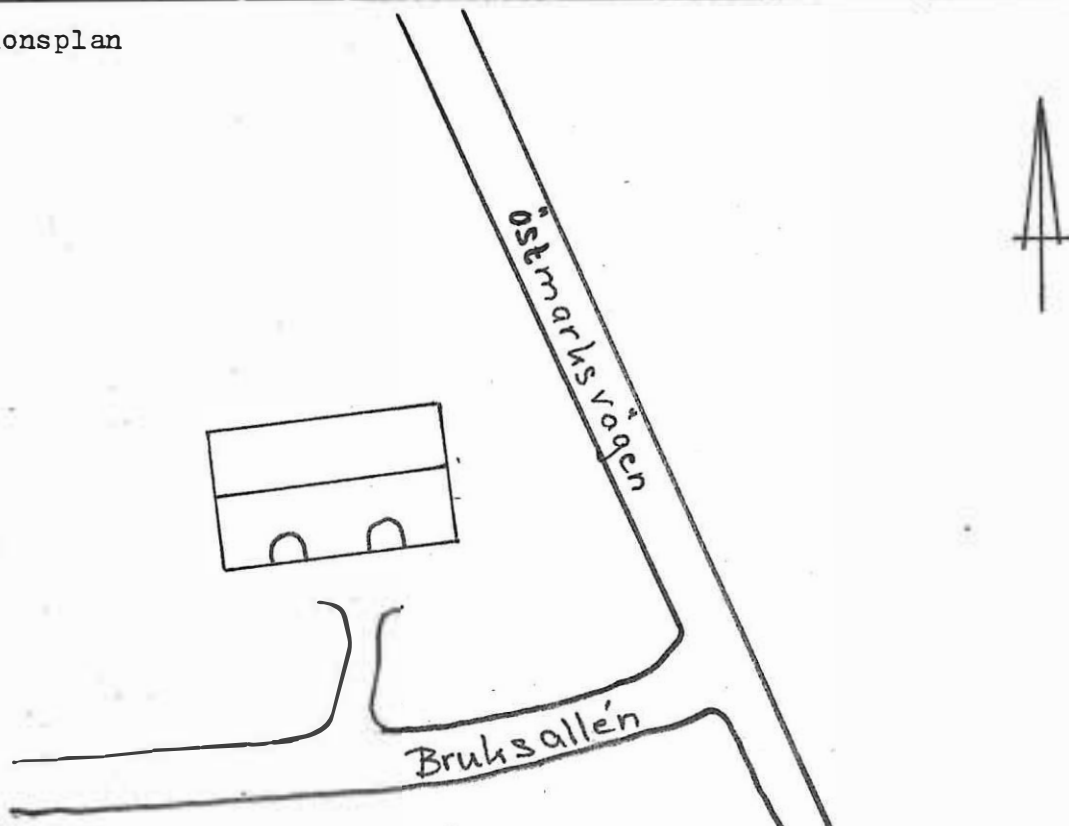

Kommun TORSBY..... Församling Fryksände Datum 1982.....
 Fastighet Stg 63 Östmarksv. 3..... Film nr 115.....
 Gårdsnamn Bruket..... Karta 120.41. (12248).....
 Anl. art. Åtgärder erfordras
 Anteckningar Ägare: Billeruds AB..... Stomme
 fasad
 taktäckning

Hus nr	Husets funktion	Grund mtr	Stom mtr	Fasad mtr	Färg	Tak mtr	Byggn år b, 1, u	Kommentar
I	Bostadshus	Btg	T	SLP	FR/V	1T		
II								
III								
IV								
V								
VI								
VII								
VIII								
IX								
X								

Situationsplan

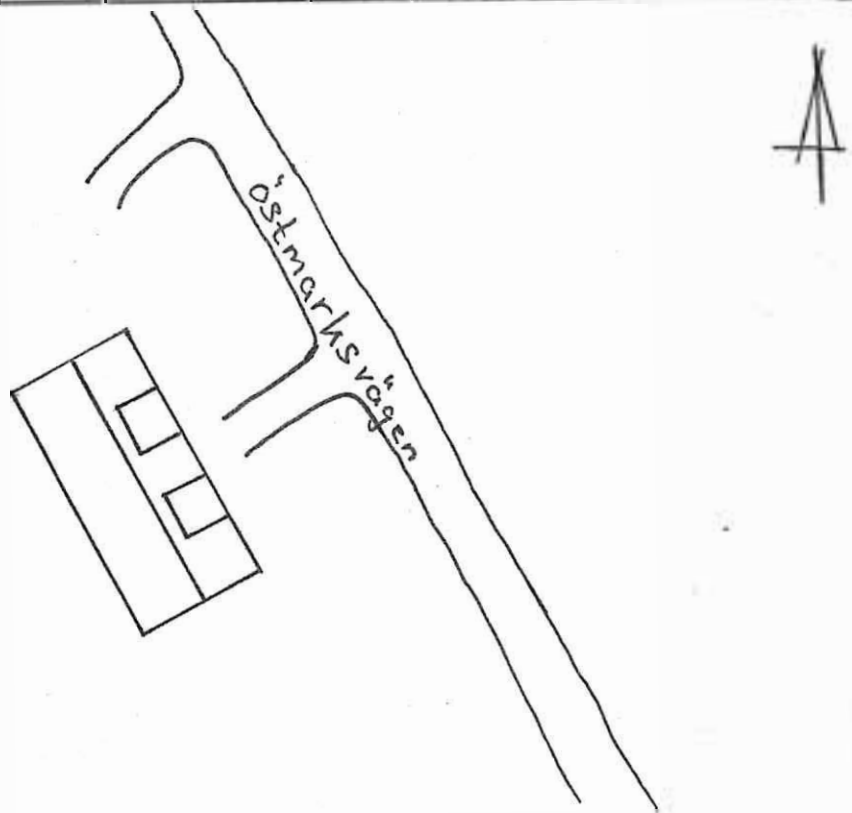

11

Kommun TORSBY..... Församling Fryksände Datum 1982
 Fastighet Stg. 64 J..... Bruksallén 4..... Film nr 115
 Gårdsnamn Bruket..... Karta 12C 41 (12248)
 Anl. art. Åtgärder erfordras
 Anteckningar Huset ägs av Allan Larsson, Arvika Stomme
Jehovas Vittnen bedriver sin verksamhet i fasad
huset. Under den senaste renoveringen har man taktäckning
 hittat inristningar med årtalen 1754 och 1942.

Hus nr	Husets funktion	Grund mtr	Stom mtr	Fasad mtr	Färg	Tak mtr	Byggn år b, 1, u	Kommentar
I	Bostadshus	S	T	SLP	R/V	1T		Huset är nyrenoverat
II								
III								
IV								
V								
VI								
VII								
VIII								
IX								
X								

Situationsplan

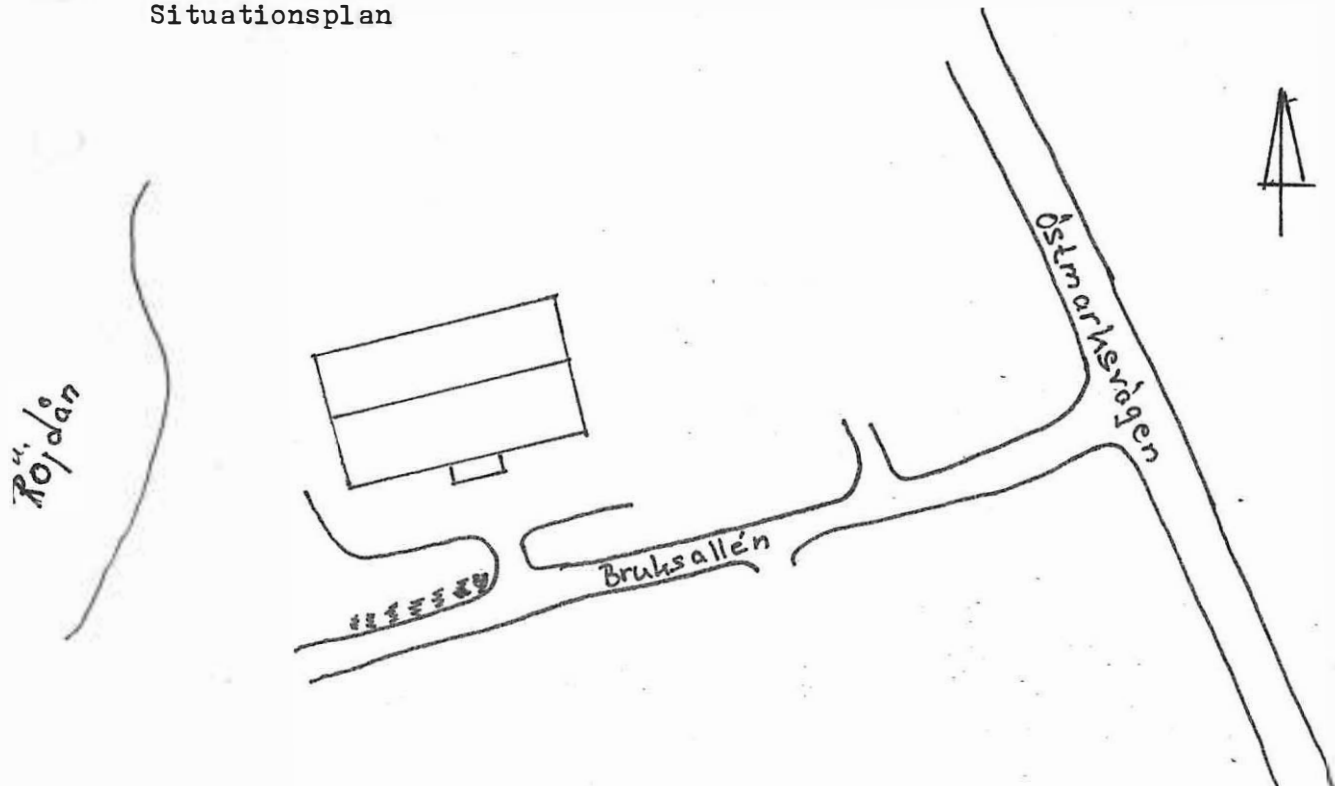

Kommun Torsby Rörledning Fryksände Datum 85-04-12
 Fastighet Stadsäga 74 L Film nr 132
 Gårdsnamn Kollsbergs Hembygdsgård Karta
 Anl. art. Sign.
 Uppgiftsläsare Åtgärder erfordras
 Anmärkningar stomme
 fasad
 taktäkn.

Hus nr	Husets funktion	Grund mtr	Bygg mtr	Fasad mtr	Färg	Tak-täkn.	Byggn. år b, l, u	Kommentar
I	Bostad Hembygdsgård	S	T	SEP	FR/V	1T		
II	WC tvätttrum Förråd		T		X	1T		Loftgång
III	Sovutr. vand	S	T		X	1T		Knutlådor
IV	Jordkällare	S						
V			T		X	2T		
VI			T		X	2T		
VII		S	T		X	Färg trä		Färg - träslanor på nävertak
VIII	Sovutr. vand	S	T		X	1T		
IX	Härbre	S	T		X	Färg trä		Gavelsvale
X			T		X	Färg trä		
Situationsplan →								
XI		S	T		FR/V	2T		
XII		S	T		FR/V	2T		
XIII	Tak för lokomotiv		T		X	trä Färg		
XIV	Dass		B		X			

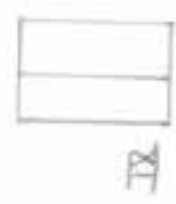
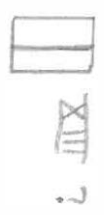
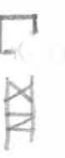
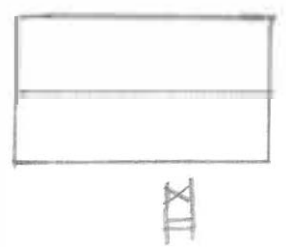
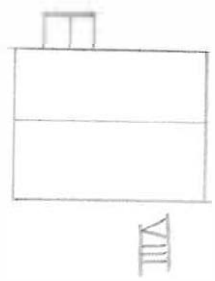
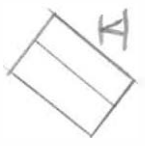
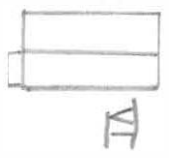
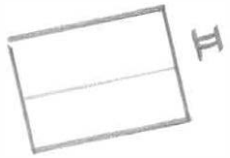
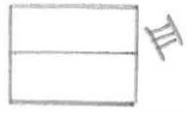

Kommun **TORSBY**..... Församling **Fryksände** Datum **1982**
 Fastighet **Stg. 74 M.....Eridhemsv..2**..... Film nr **118**.....
 Gårdsnamn **Torsby prästgård..(Stommen)**..... Karta **..12C.4j.(12249)**..
 Anl. art. Åtgärder erfordras
 Anteckningar Stomme
 fasad
 taktäckning

Hus nr	Husets funktion	Grund mtr	Stom mtr	Fasad mtr	Färg	Tak mtr	Byggn år b, 1, u	Kommentar
I	Bostadshus	S	B	SLL	G/V	2T	1 1821 el. 1826	
II	Uthus	S	B	SLL	FR	2T		
III								
IV								
V								
VI								
VII								
VIII								
IX								
X								

Situationsplan

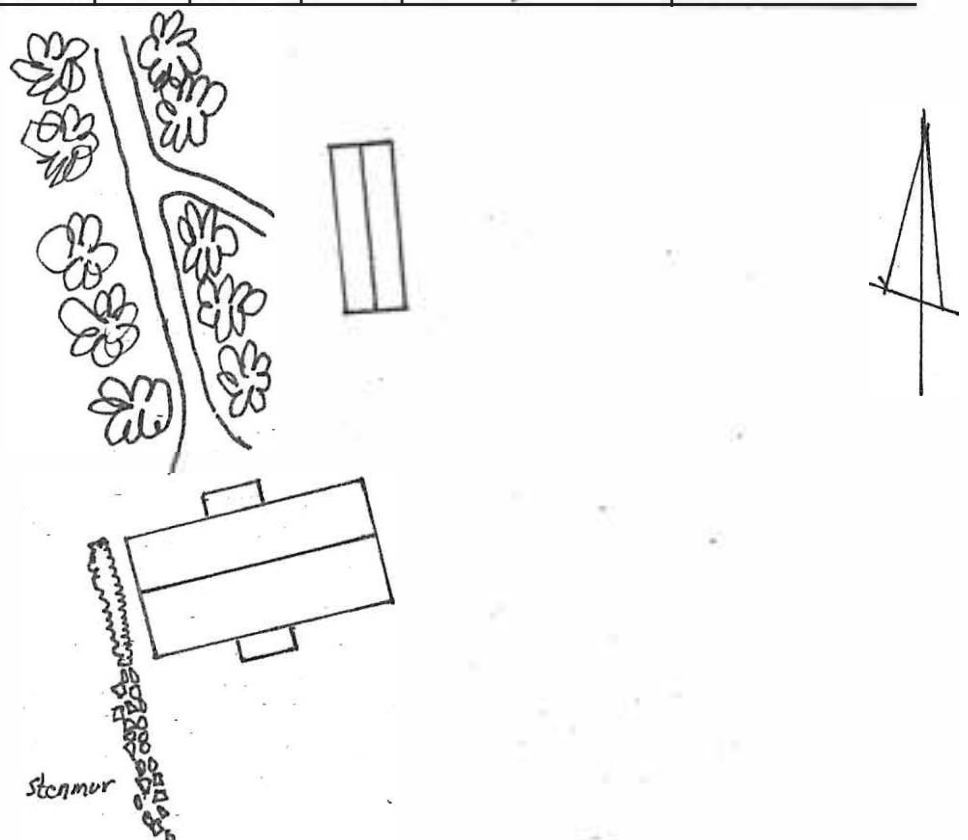

Kommun ~~TORSBY~~..... Församling Fryksände Datum 1982.....
 Fastighet Stg. 117..... Hantverkareg. 4..... Film nr 126.....
 Gårdsnamn Karta 12C 4i (12248)..
 Anl. art. Åtgärder erfordras
 Anteckningar Ägare och uppgiftslämnare Blanche Stomme
 Lindahl. Huset flyttades från Lysvik i början fasad
 av 1800-talet. renoverat 1962. Huset var tidigare taktäckning
 klassat som 3-familjshus.

Hus nr	Husets funktion	Grund mtr	Stom mtr	Fasad mtr	Färg	Tak mtr	Byggn år b, l, u	Kommentar
I	Bostadshus	S/Btg	T/B	SLF/ SLL	FR/V	2T	okänt	i huset finns en kakelugn som tidigare stått i Länssparbank i Torsby
II	Uthus	Plint	T	T	X	2T		Fluga till platsen från Ekshärad
III	Uthus	Trä	B		X	2T	1918	
IV								
V								
VI								
VII								
VIII								
IX								
X								

Situationsplan

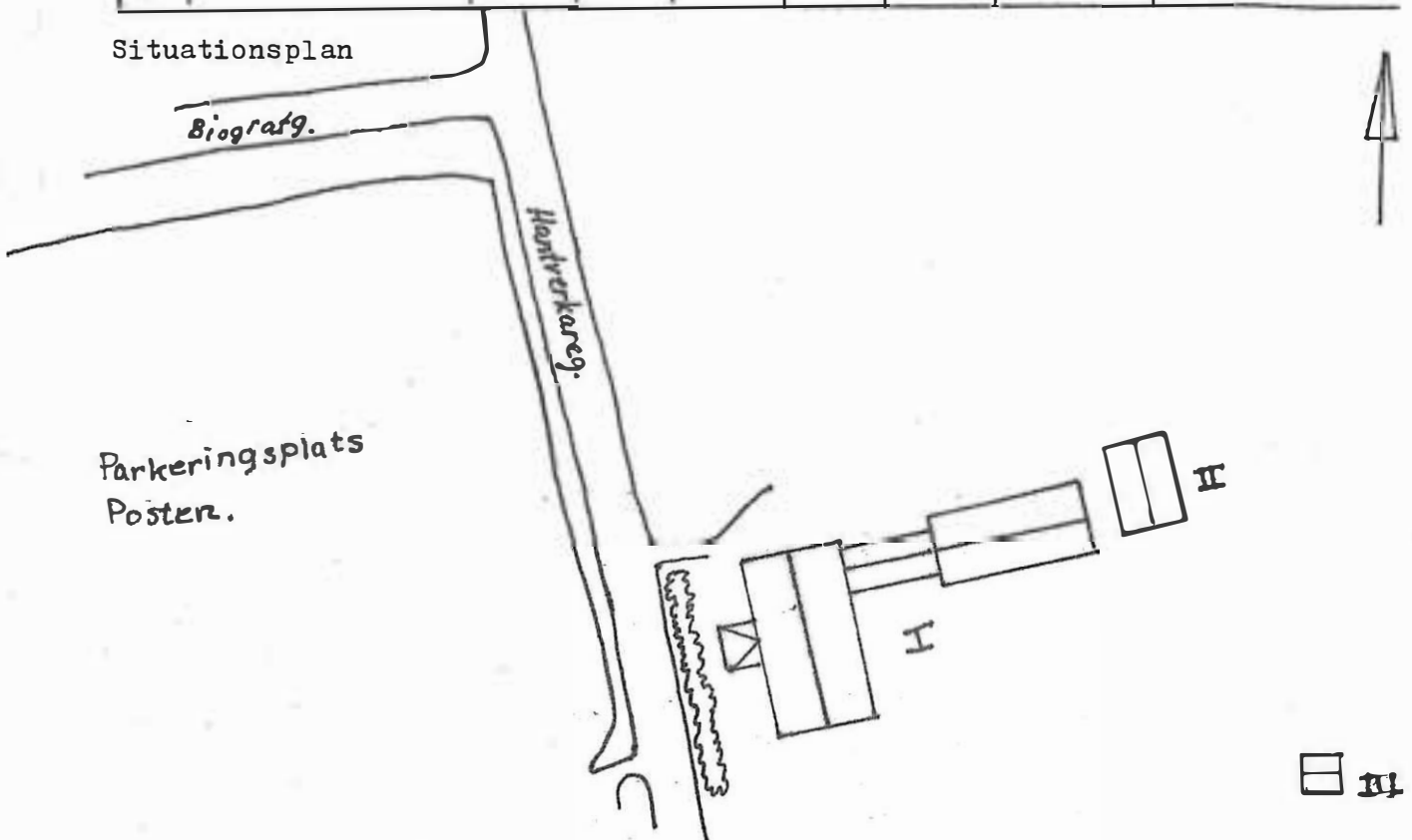

Kommun TORSBY..... Församling Fryksände Datum 1982.....
 Fastighet Stg. 119..... Hantverkareg. 2..... Film nr 126.....
 Gårdsnamn Karta 120.41.(12248).....
 Anl. art. Åtgärder erfordras
 Anteckningar Stomme
 fasad
 taktäckning

Hus nr	Husets funktion	Grund mtr	Stom mtr	Fasad mtr	Färg	Tak mtr	Byggn år b, 1, u	Kommentar
I	Bostadshus	S	B	LFS, LPS	V	P	1899?	
II	Uthus	S	B	SSP/ SLL	FR/S	2T		
III								
IV								
V								
VI								
VII								
VIII								
IX								
X								

Situationsplan

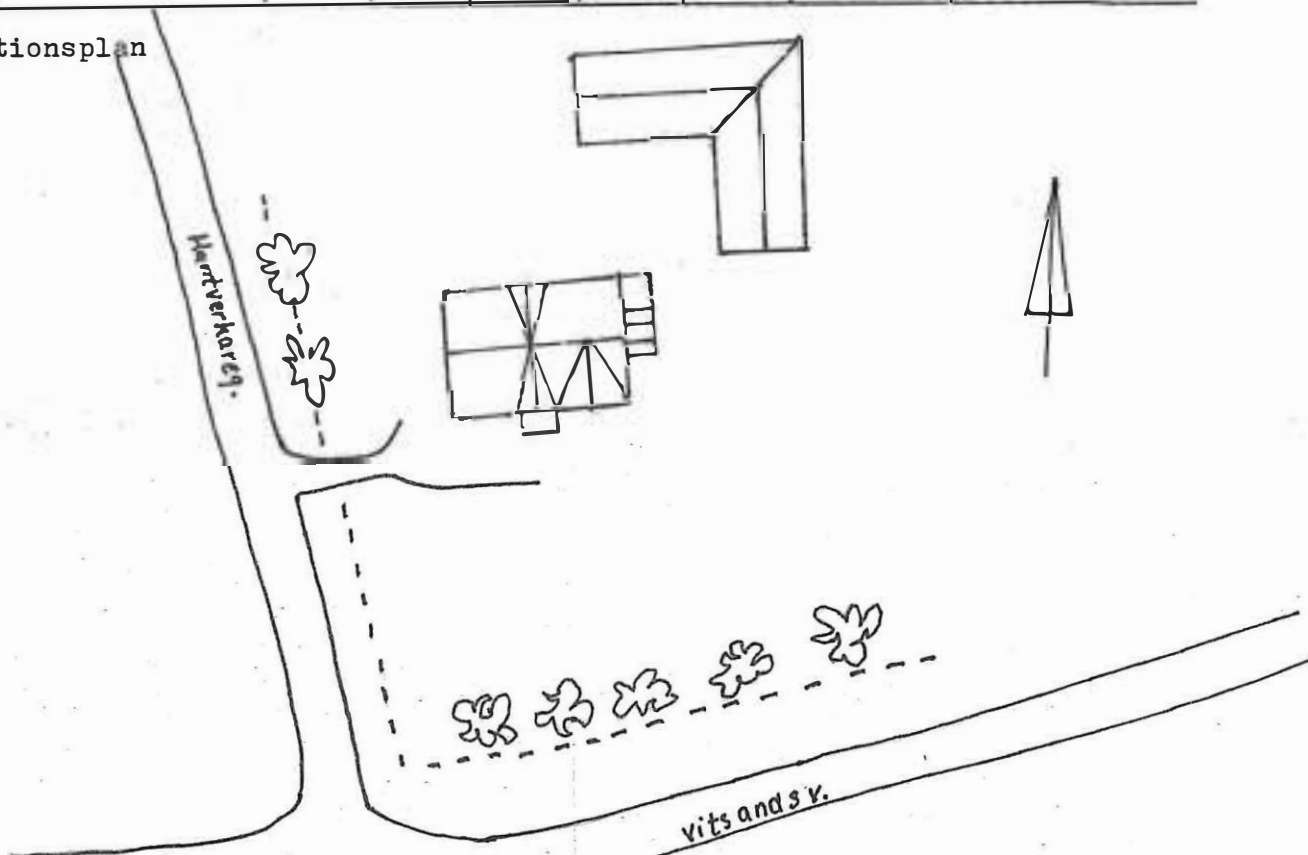

Kommun **TORSBY**..... Församling **Fryksände** Datum **1982**.....
 Fastighet **Stg 131 Vitsandsv. 5**..... Film nr **126**.....
 Gårdsnamn Karta **12C 4i (12248)**.....
 Anl. art. Åtgärder erfordras
 Anteckningar **Huset står för tillfället öde.....** Stomme
I huset har tidigare bedrivits skrädderiverksam- fasad
het..... taktäckning

Hus nr	Husets funktion	Grund mtr	Stom mtr	Fasad mtr	Färg	Tak mtr	Byggn år b, 1, u	Kommentar
I	Bostadshus	S	B	LFS	V/Gö	2T		
II	Uthus	Btg	B	SLP	V/Gö	P		
III								
IV								
V								
VI								
VII								
VIII								
IX								
X								

Situationsplan

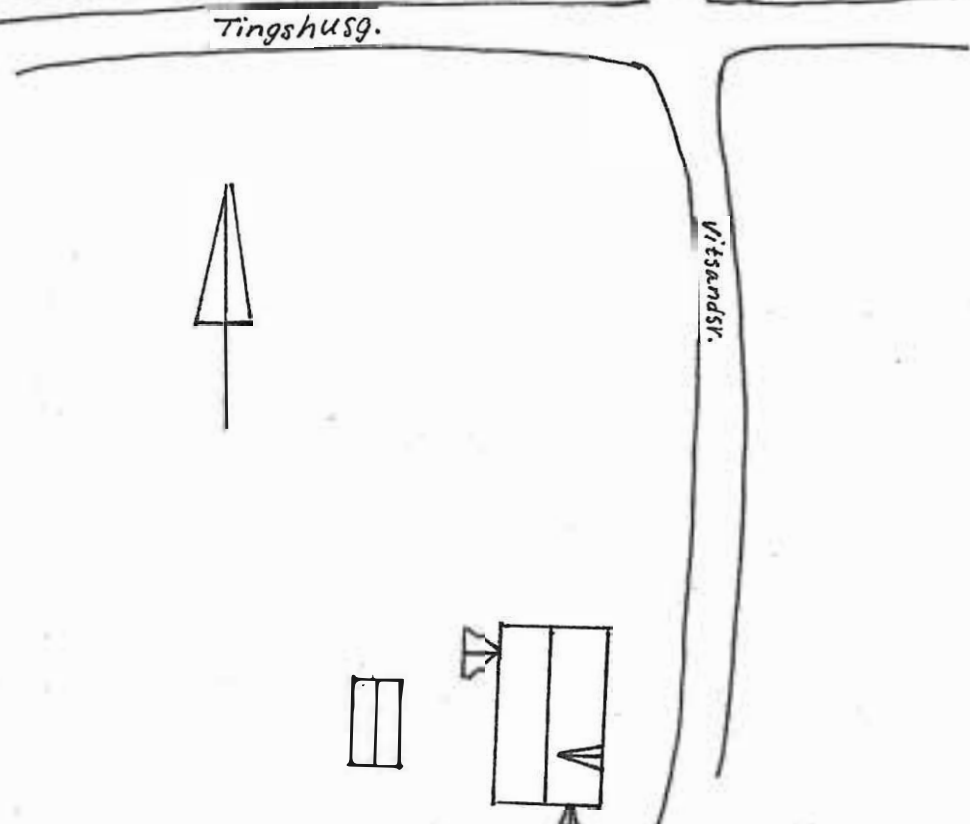

Kommun **TORSBY**..... Församling **Fryksände**. Datum **1982**.....
 Fastighet **Templet 1** Vitsandsv. 8..... Film nr **119**.....
 Gårdsnamn Karta **120.41.(12248)**.....
 Anl. art. Åtgärder erfordras
 Anteckningar Stomme
 fasad
 taktäckning

Hus nr	Husets funktion	Grund mtr	Stom mtr	Fasad mtr	Färg	Tak mtr	Byggn år b, 1, u	Kommentar
I	Bostadshus	S	B	SLP	Grå/ Br	2T		
II	Garage	Btg	B	SLL	Grå/ Br	P		
III								
IV								
V								
VI								
VII								
VIII								
IX								
X								

Situationsplan

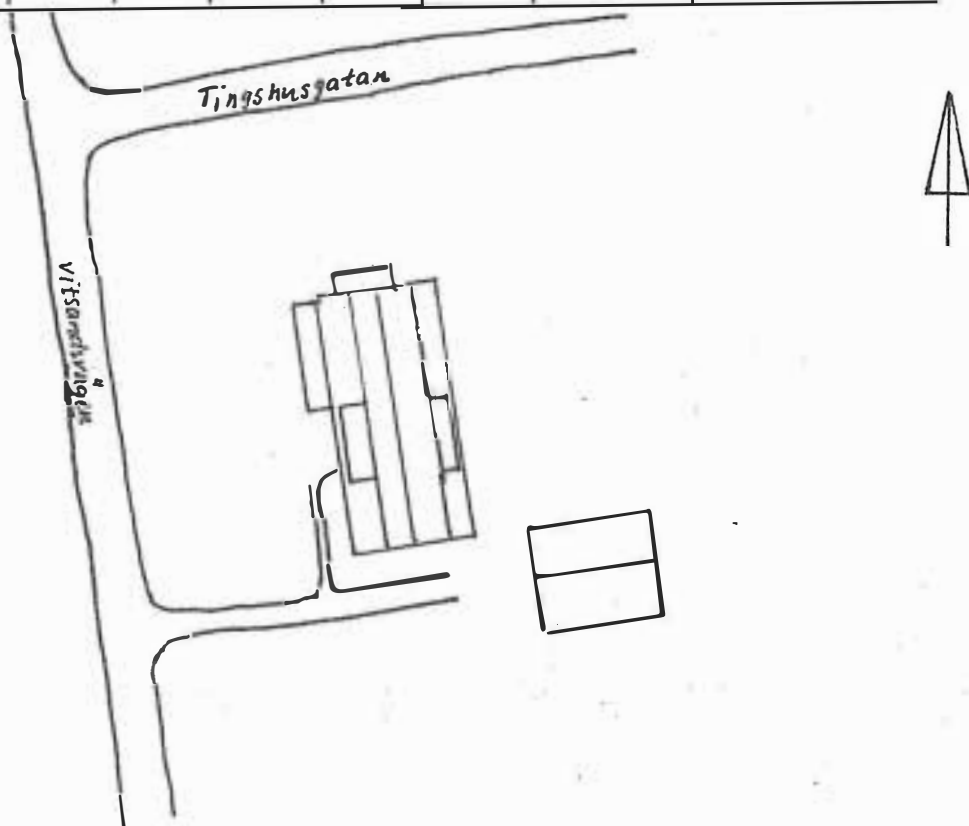

Kommun TORSBY..... Församling Fryksände. Datum 1982.....
 Fastighet ..Templet 2...Tingshusg. 24..... Film nr .128.....
 Gårdsnamn ..Kyrkvallen..... Karta 12C.41.(12248)....
 Anl. art. Åtgärder erfordras
 Anteckningar Stomme
 fasad
 taktäckning

Hus nr	Husets funktion	Grund mtr	Stom mtr	Fasad mtr	Färg	Tak mtr	Byggn år b, 1, u	Kommentar
I	Bostadshus	Btg	B	SLL	G/V	2T	1 1936	
II								
III								
IV								
V								
VI								
VII								
VIII								
IX								
X								

Situationsplan

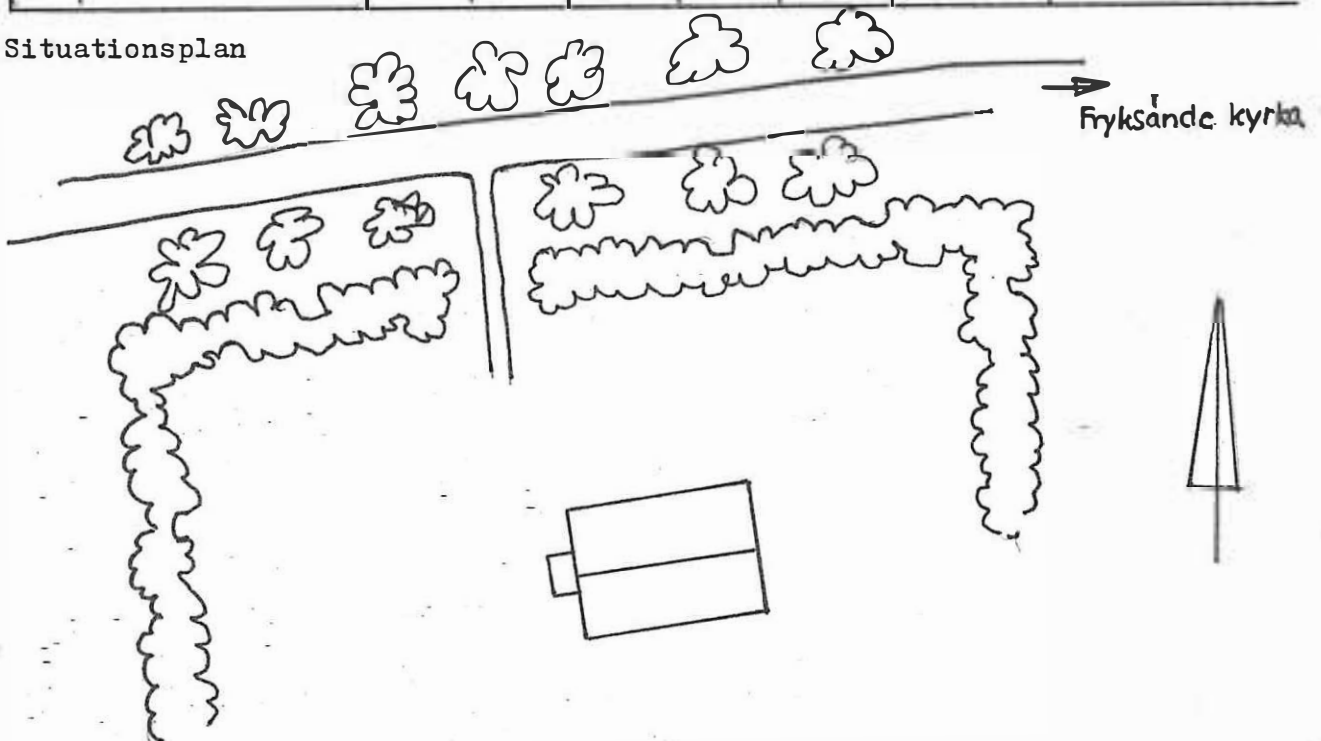

Kommun .TORSBY..... Församling Fryksände Datum ..1982.....
 Fastighet Templett. 8..... Kyrkog. 17. B..... Film nr 125.....
 Gårdsnamn Karta .12C. 41. (12248)....
 Anl. art. Åtgärder erfordras
 Anteckningar Fastigheten ägs av syskonen Stomme
 .Wikenström. På fastigheten har tidigare be- fasad
 .drivits handelsträdgård..... taktäckning

Hus nr	Husets funktion	Grund mtr	Stom mtr	Fasad mtr	Färg	Tak mtr	Byggn år b, 1, u	Kommentar
I	Bostadshus	Btg	B	SLI	G/V	2T	u 1933	
II	Uthus	Btg	Btg	Puts	Grå	P		
III	Växthus		B	Plast	X	Plast		
IV								
V								
VI								
VII								
VIII								
IX								
X								

Situationsplan

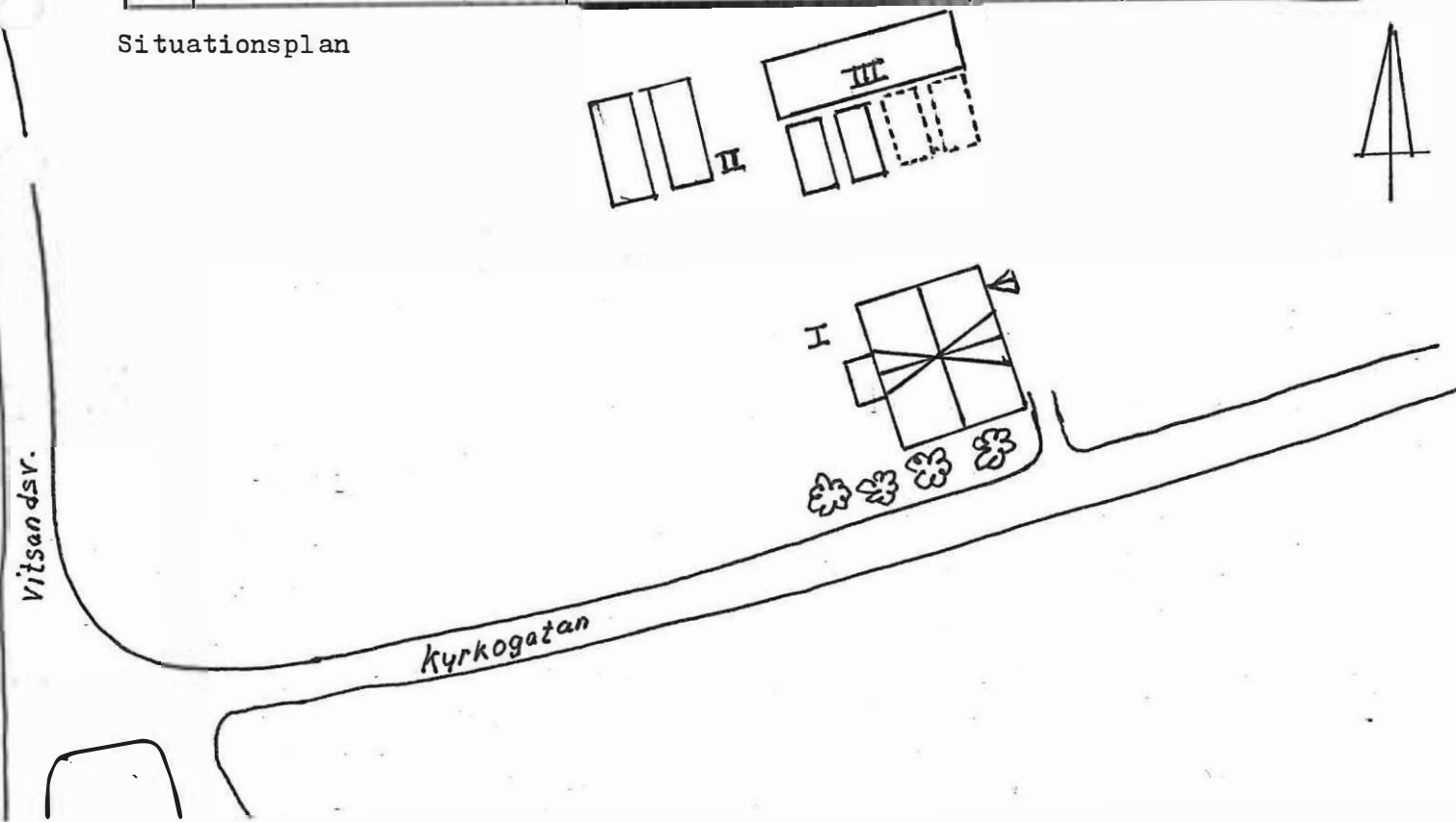

Kommun TORSBY..... Församling Fryksände Datum 1982.....
 Fastighet Templet 11. (tidigare Templet 9.)..... Film nr 126.....
 Gårdsnamn Vitsandsv. 10..... Karta 12C 4i (12248)..
 Anl. art. Åtgärder erfordras
 Anteckningar Fastigheten uppförd av Einar Wallin Stomme
Nuvarande ägare Kjell Nilsson..... fasad
 taktäckning

Hus nr	Husets funktion	Grund mtr	Stom mtr	Fasad mtr	Färg	Tak mtr	Byggn år b, 1, u	Kommentar
I	Bostadshus	Btg	B	SLL	V	2T	1 1920	
II	Garage	Btg	B	SLL	V	2T		
III								
IV								
V								
VI								
VII								
VIII								
IX								
X								

Situationsplan

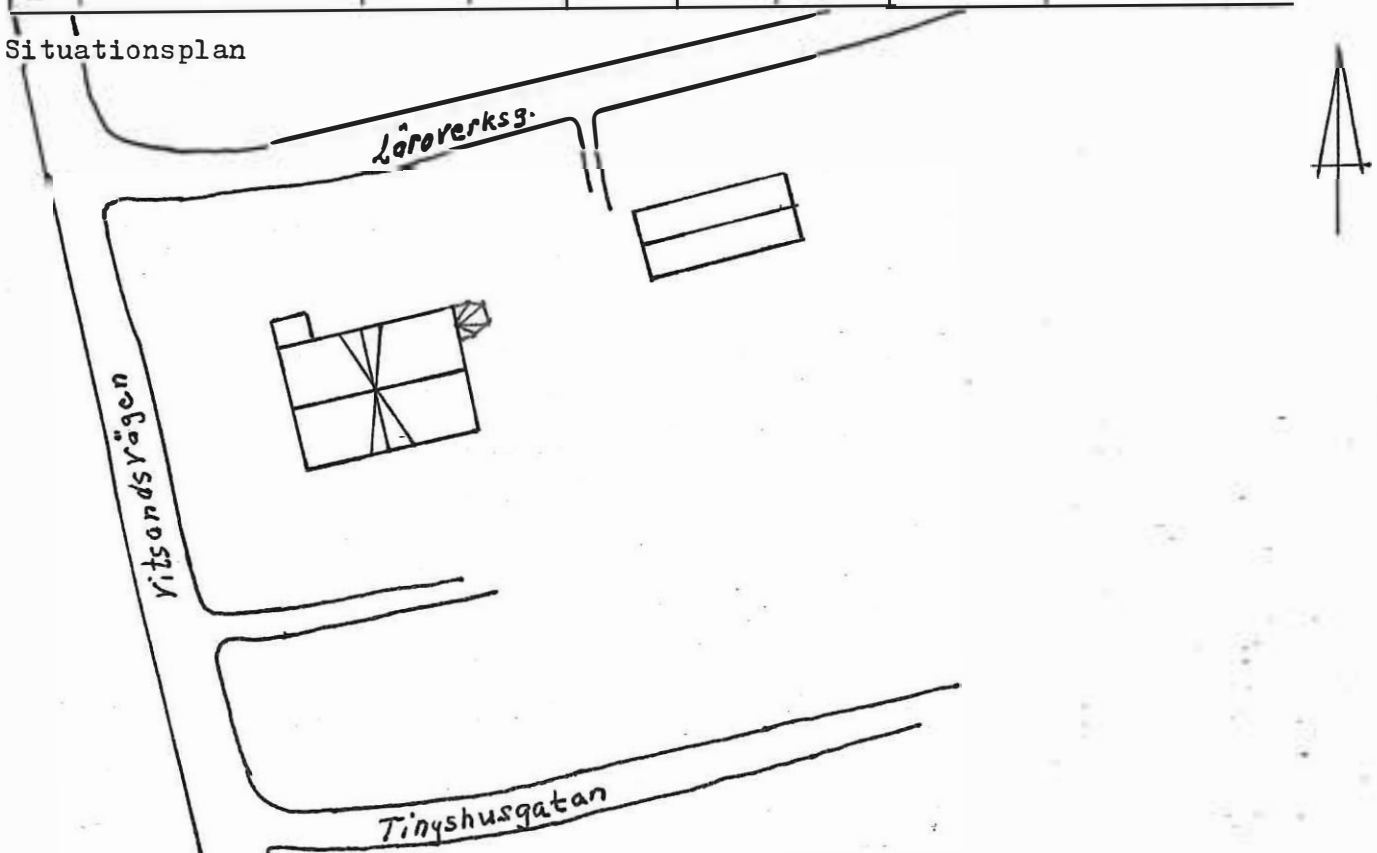

Kommun **TORSBY**..... Församling **Fryksände** Datum **1982**.....
 Fastighet **Tjädern 8**..... **Bigatan 2**..... Film nr **123**.....
 Gårdsnamn Karta **12C 41 (12248)**...
 Anl. art. Åtgärder erfordras
 Anteckningar Stomme
 fasad
 taktäckning

Hus nr	Husets funktion	Grund mtr	Stom mtr	Fasad mtr	Färg	Tak mtr	Byggn år b, 1, u	Kommentar
I	Bostadshus	S	B	SLL	FR/V	P		
II	Uthus		B	SSP	FR	P		Inget kort taget
III								
IV								
V								
VI								
VII								
VIII								
IX								
X								

Situationsplan

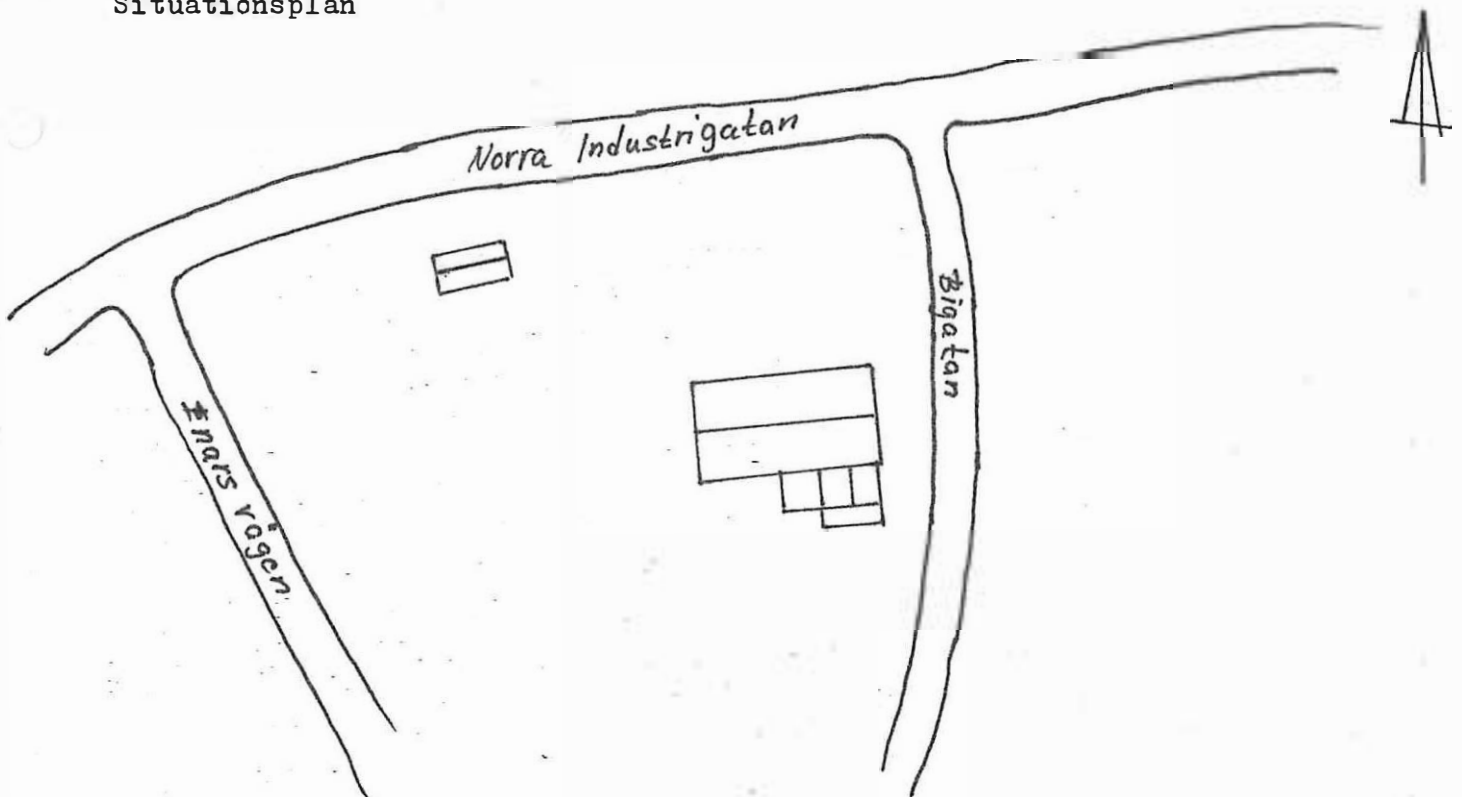

Kommun **TORSBY**..... Församling **Fryksände** Datum **1982**.....
 Fastighet **Torsby 1:13**... **Olas Väg 13**..... Film nr **112**.....
 Gårdsnamn **Åsen (Hallstensgården)**..... Karta **12C 4i (12248)**.....
 Anl. art. Åtgärder erfordras
 Anteckningar **Ladugården är nyuppförd 1922, den**... Stomme
gamla ladugården är från 1800-t...... fasad
 taktäckning

Hus nr	Husets funktion	Grund mtr	Stom mtr	Fasad mtr	Färg	Tak mtr	Byggn år b, i, u	Kommentar
I	Manbyggnad	S	B	SLL	FR/V	2T	1 1916	
II	Ladugård, uthus	S	B	SLL	FR	2T	1 1922	
III								
IV								
V								
VI								
VII								
VIII								
IX								
X								

Situationsplan

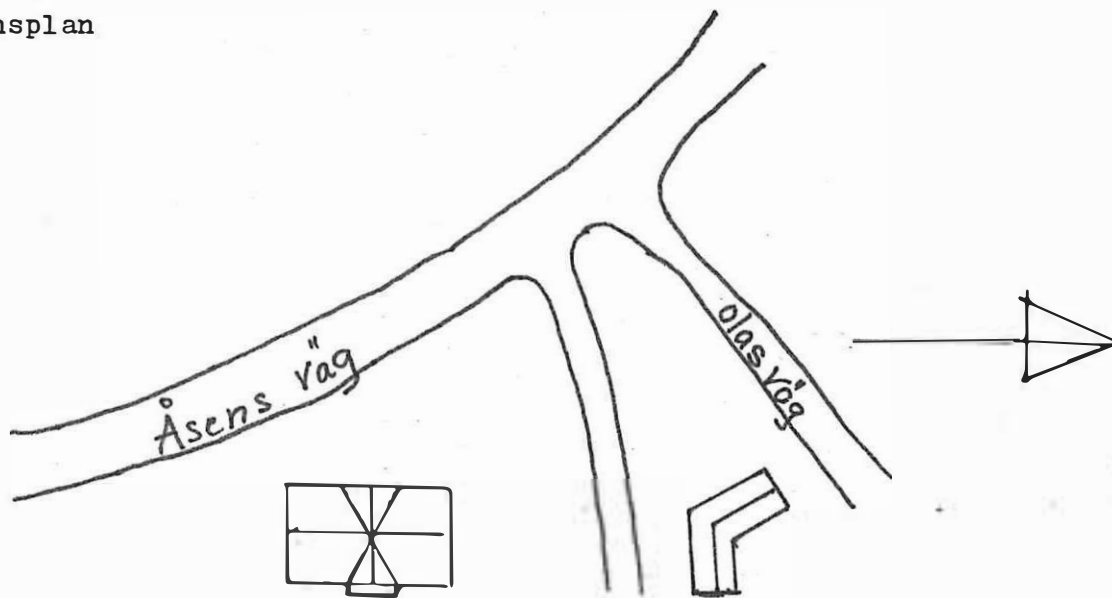

Kommun TORSBY..... Församling Fryksände Datum 1982.....
 Fastighet Torsby 1:33..... Film nr 114.....
 Gårdsnamn Ängen..... Karta 12C 4i (12248).....
 Anl. art. Åtgärder erfordras
 Anteckningar Stomme
 fasad
 taktäckning

Hus nr	Husets funktion	Grund mtr	Stom mtr	Fasad mtr	Färg	Tak mtr	Byggn år b, 1, u	Kommentar
I	Bostadshus	S	B	SLP	FR/V	P		
II	Uthus	Btg/S	Tg/B	SSP	FR	P		
III	Lekstuga	S	B	Masonit	FR	Pano		
IV								
V								
VI								
VII								
VIII								
IX								
X								

Situationsplan

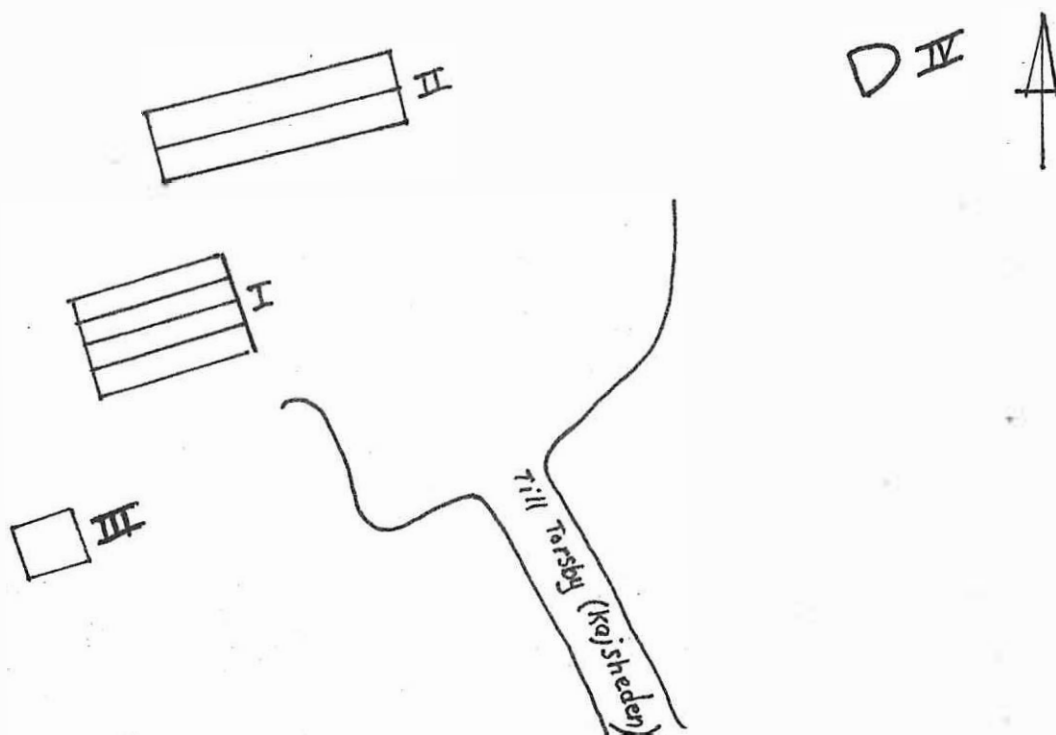

Kommun .TORSBY..... Församling .Fryksände Datum ...1982.....
 Fastighet .Torsby.1:38,..... Film nr ...117.....
 Gårdsnamn Valbergsängen Karta 12C 4I (12248).....
 Anl. art. Åtgärder erfordras
 Anteckningar Stomme
 fasad
 taktäckning

Hus nr	Husets funktion	Grund mtr	Stom mtr	Fasad mtr	Färg	Tak mtr	Byggn år b, 1, u	Kommentar
I	Sommarbostad	S	B	SLL	FR/V	2T	i 1915	
II	Stall	S	Tg	Tg	FR	Papp		
III	Uthus	S	B	SLP	FR/GÖ	P		
IV								
V								
VI								
VII								
VIII								
IX								
X								

Situationsplan

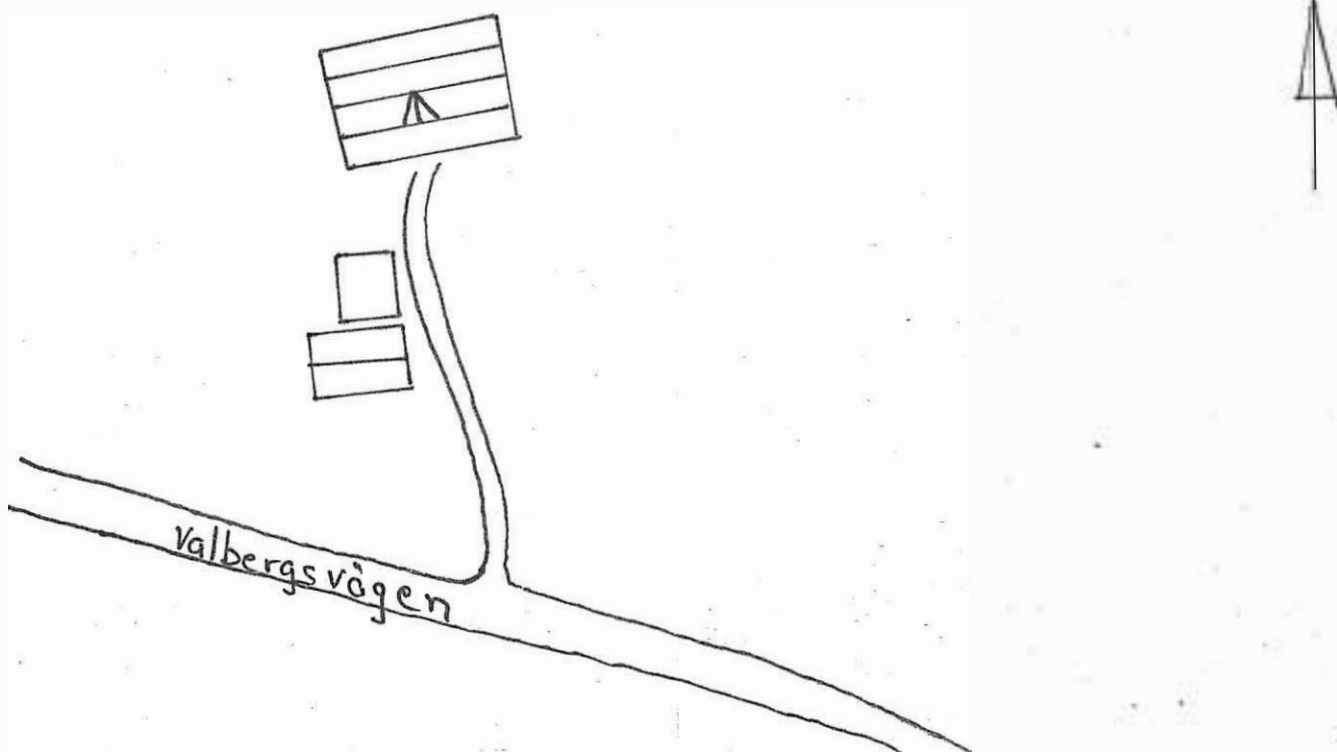

Kommun TORSBY..... Församling Fryksände Datum 1982.....
 Fastighet Torsby 1:82 Oscar Stjernes Väg 8 Film nr 113.....
 Gårdsnamn Kajshölen..... Karta 12C 4i (12248).....
 Anl. art. Åtgärder erfordras
 Anteckningar Nr IV är en riven loge, denna an- Stomme
vändes tidigare som tingshus. Utanför logen hade fasad
man en stor sten där de häktade niskades till taktäckning

allmän beskådning. forts. baksidan

Hus nr	Husets funktion	Grund mtr	Stom mtr	Fasad mtr	Färg	Tak mtr	Byggn år b, l, u	Kommentar
I	Manbyggnad	S	T	LFS	V	P	u 1905	Huset innehåller gamla kakelugnar
II	Ladugård	S	B	SSP	FR	P	u 1907	
III	Uthus	S	B/Tg	SSP/Tg	FR	2T. P		
IV	Loge, (riven)							
V	Drängstuga	S	B	SSP	FR	2T		
VI	Uthus	S	B	SSP	FR	P		Det finns bla ett gammalt utedass i huset
VII								
VIII								
IX								
X								

Situationsplan: IV

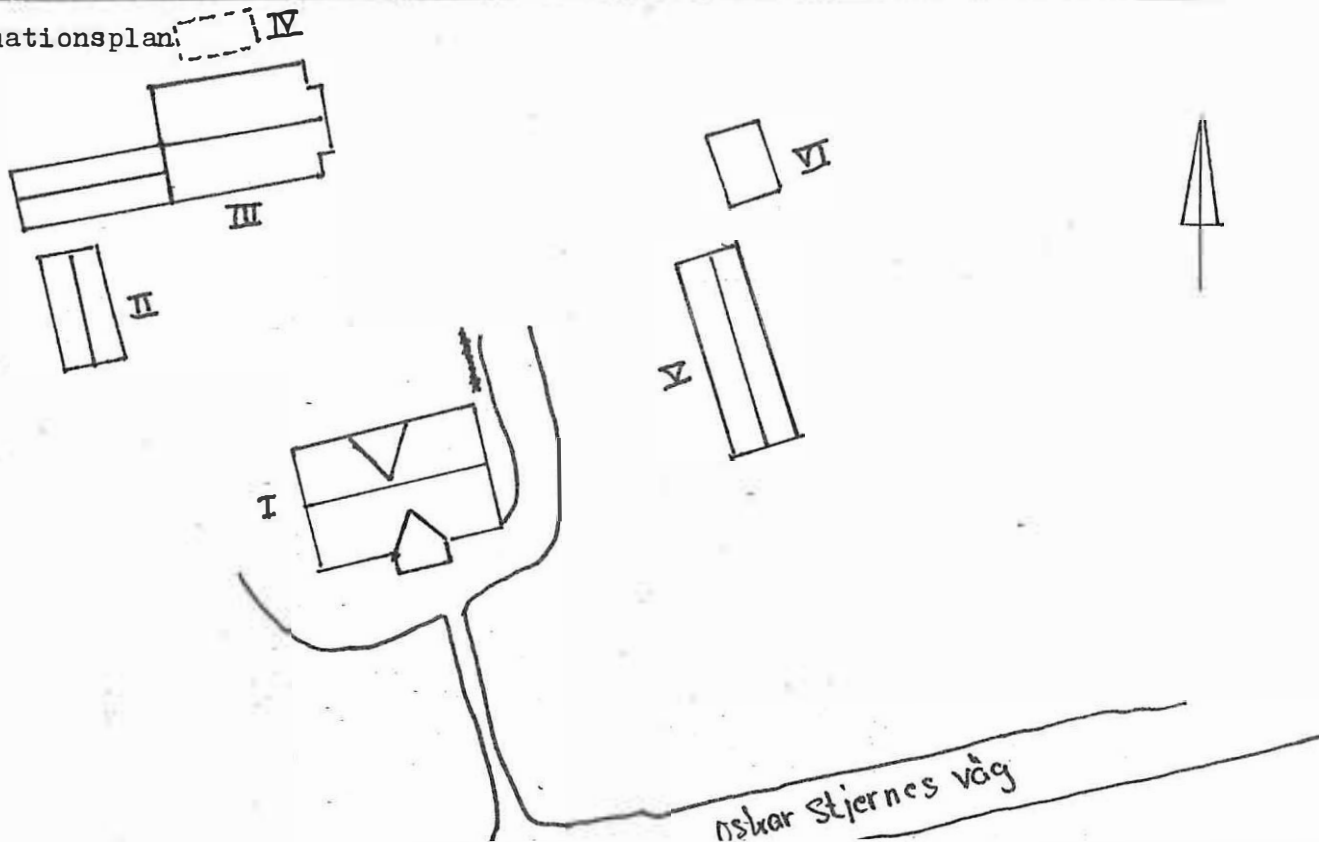

Allmänt brukar man kalla gården Oskar Stjernes gård.
På "Kajsheden" föddes år 1873 skalden Oskar Stjerne.
Alla ekonomibyggnaderna är byggda 1907.

Fastigheten ägs av Bertil och Ruby Österberg.



Kommun Torsby Församling Fryksände Datum 85-04-12

Fastighet Torsby 1:98 Bruksallén Film nr 132

Gårdstyp Bruksmedjan Karta

Anl. art. Sign.

Uppgiftsläsare Åtgärder erfordras

Anteckningar stomme

..... fasad

..... takteckn.

Hus nr	Husets funktion	Grund mtr	Bygg mtr	Fasad mtr	Färg	Tak-teckn.	Byggn. år b, l, u	Kommentar
I	Smedja	S		SSP/ Puts	R/Bg	3T	1830-1	
II								
III								
IV								
V								
VI								
VII								
VIII								
IX								
X								

Situationsplan



Kommun TORSBY..... Församling Fryksände Datum 1982.....
 Fastighet Torsby 1:98 Gräsmarksv...... Film nr 116.....
 Gårdsnamn Karta 12C 4i (12248).....
 Anl. art. Åtgärder erfordras
 Anteckningar Huset ägs av Billeruds AB, men är Stomme
uthyrt till skogsmästare Lennart Holm...... fasad
 taktäckning

Hus nr	Husets funktion	Grund mtr	Stom mtr	Fasad mtr	Färg	Tak mtr	Byggn år b, 1, u	Kommentar
I	Bostadshus	Btg	B	SLP	G/V	2T	u 1940-	
II	Gäststuga	S	T	Stock	FR/V	2T		
III								
IV								
V								
VI								
VII								
VIII								
IX								
X								

Situationsplan

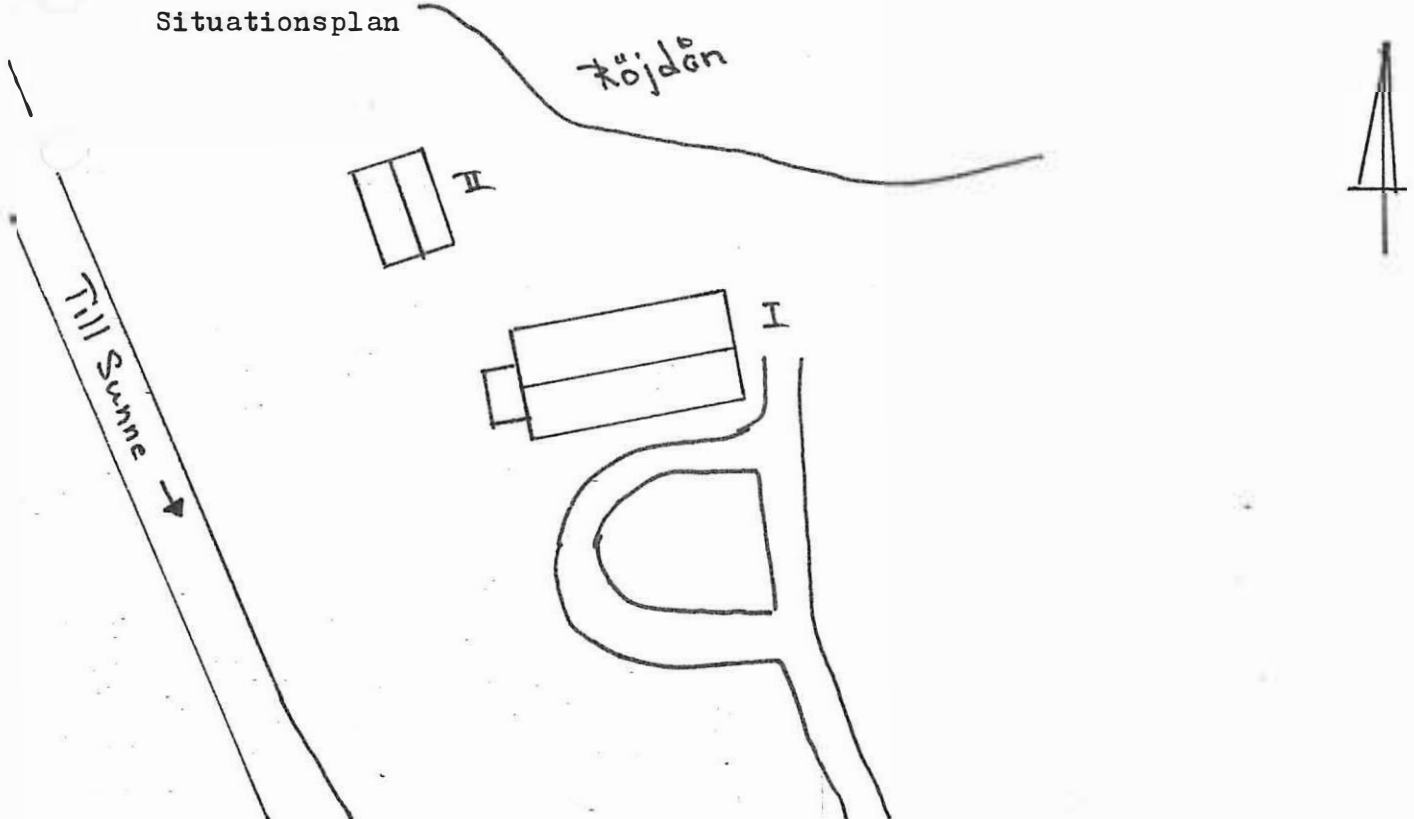

Kommun TORSBY..... Församling Fryksände Datum ...1982.....
 Fastighet Torsby.1:98..... Film nr 116 ^e 117.....
 Gårdsnamn Torsby Herrgård..... Karta 12C 41 (12248).....
 Anl. art. Åtgärder erfordras
 Anteckningar Billeruds AB äger gården..... Stomme
Huset återfinns på kartor från 1740-t...... fasad
 taktäckning

.....

Hus nr	Husets funktion	Grund mtr	Stom mtr	Fasad mtr	Färg	Tak mtr	Byggn år b, 1, u	Kommentar
I	Manbyggnad	S	T	SLP	G/V	Sk	1 1690-t	
II	Lekstuga	S	B	LPS	G/V	2T		
III	Uthus							
IV	Magasin	S	B	SLL	FR/V	2T		
V	Stall	S	Tg/B	SSP/Tg	FR/V	2T		
VI	Lada, ladugård	S	Btg/E	SSP/ Slät	FR/V	2T		
VII	Uthus	S	B	SLL	FR	2T		
VIII	Kontorsbyggnad		B	LPS	FR/V	P		Tillhör Torsby Ridklubb
IX								
X								

Situationsplan

Se baksidan



Röjdälven

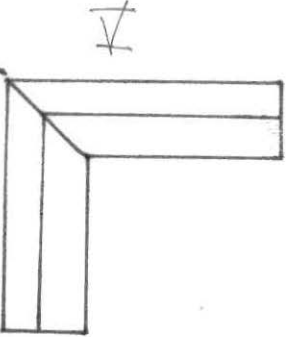
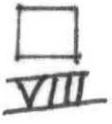
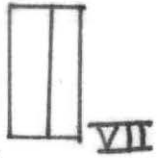
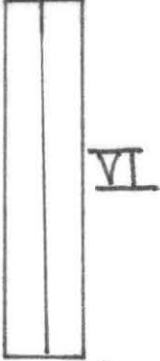
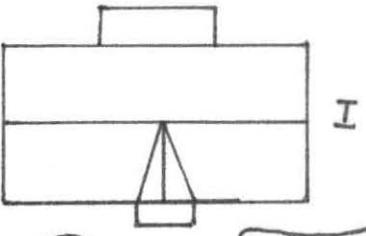
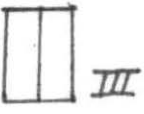
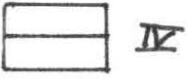

Bro

Kommun TORSBY..... Församling Fryksände. Datum 1982.....
 Fastighet Torsby 1:98..... Film nr 116...forts. 117.
 Gårdsnamn Karta 12C.4i.(12248)..
 Anl. art. Åtgärder erfordras
 Anteckningar Gården ägs av Billeruds AB, men..... Stomme
hyrs av Tore Bäckström..... fasad
 taktäckning

Hus nr	Husets funktion	Grund mtr	Stom mtr	Fasad mtr	Färg	Tak mtr	Byggn år b, 1, u	Kommentar
I	Bostadshus	Btg	B	SLP	G/V	2T	u 1946	
II								
III								
IV								
V								
VI								
VII								
VIII								
IX								
X								

Situationsplan

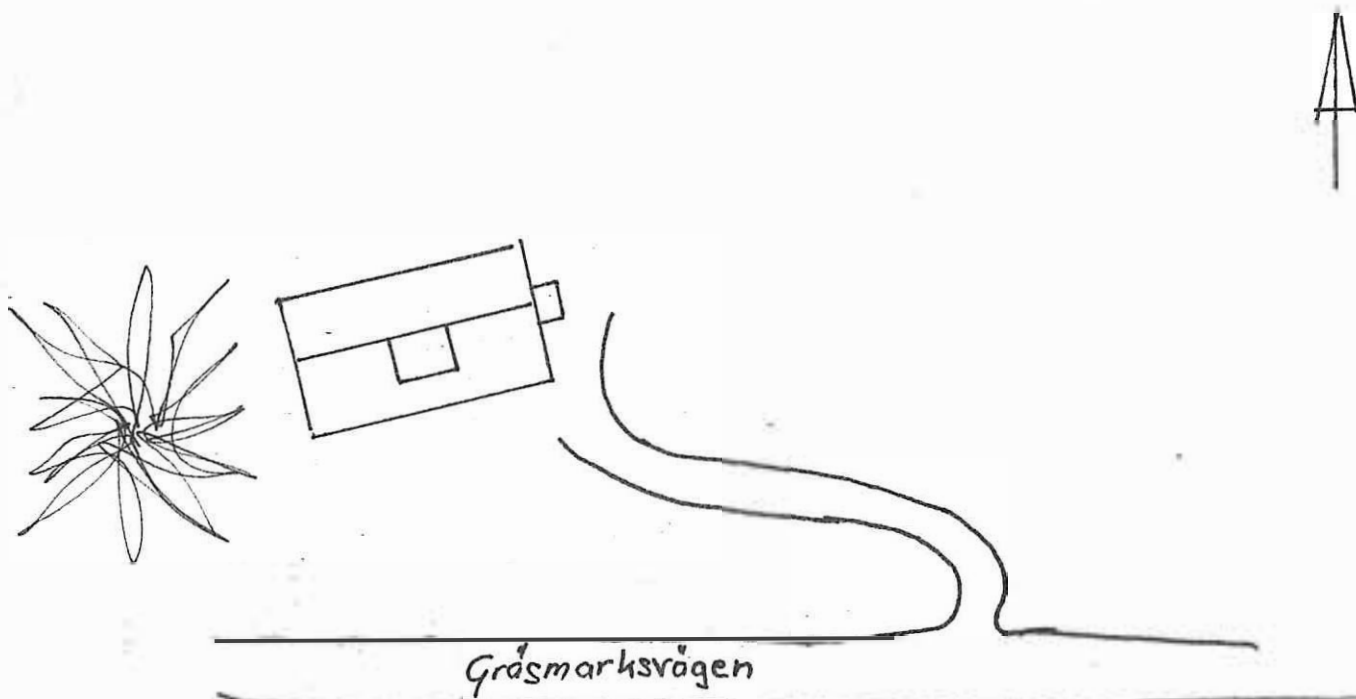

Kommun TORSBY..... Församling Fryksände Datum 1982.....
 Fastighet Torsby 1:98..... Film nr 116. forts. 117.
 Gårdsnamn Karta 12C.4i. (12248).....
 Anl. art. Åtgärder erfordras
 Anteckningar Huset ägs av Billeruds AB, men är Stomme
uthyrt till Sune Larsson..... fasad
 taktäckning

Hus nr	Husets funktion	Grund mtr	Stom mtr	Fasad mtr	Färg	Tak mtr	Byggn år b, 1, u	Kommentar
I	Bostadshus	Btg	B	SLP	FR/V	2T		
II	Garage	Btg	B	SLL	FR/S	2T		
III								
IV								
V								
VI								
VII								
VIII								
IX								
X								

Situationsplan

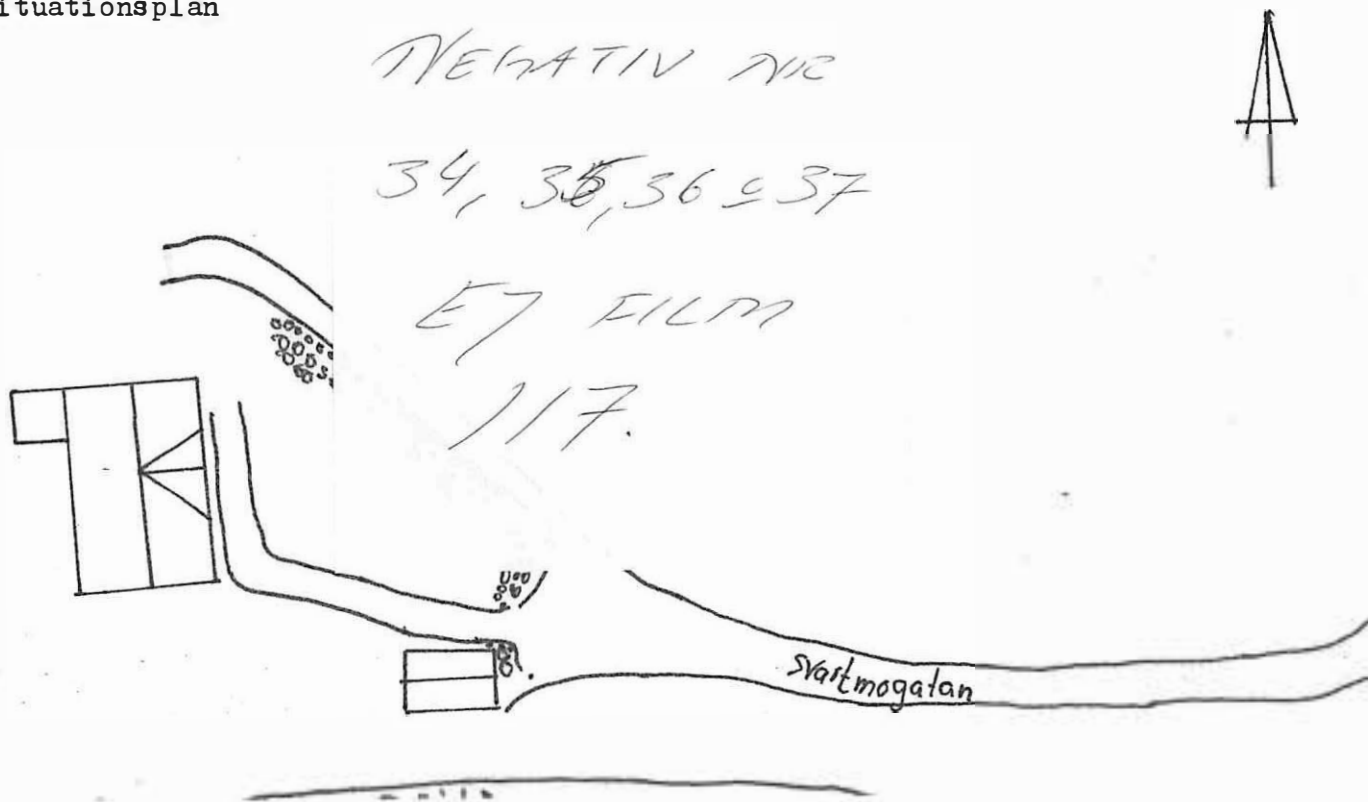

Kommun **TORSBY**..... Församling **Fryksände**. Datum **1982**.....
 Fastighet **Torsby 1:113 Håksv. 18**..... Film nr **112**.....
 Gårdsnamn **Håksvåden**..... Karta **120.41 (12248)**.....
 Anl. art. Åtgärder erfordras
 Anteckningar Uppgiftslämnare: **Fru Felixsson**..... Stomme
 .. **Huset ägs av Bernt Felixsson**..... fasad
 taktäckning

Hus nr	Husets funktion	Grund mtr	Stom mtr	Fasad mtr	Färg	Tak mtr	Byggn år b, 1, u	Kommentar
I	Bostadshus	S	T	SLP	Grå	P		Öppen spis, kakel- ugn
II	Drängstuga	S	T	StockP	FR	2T		Behöver renoveras.
III								
IV								
V								
VI								
VII								
VIII								
IX								
X								

Situationsplan

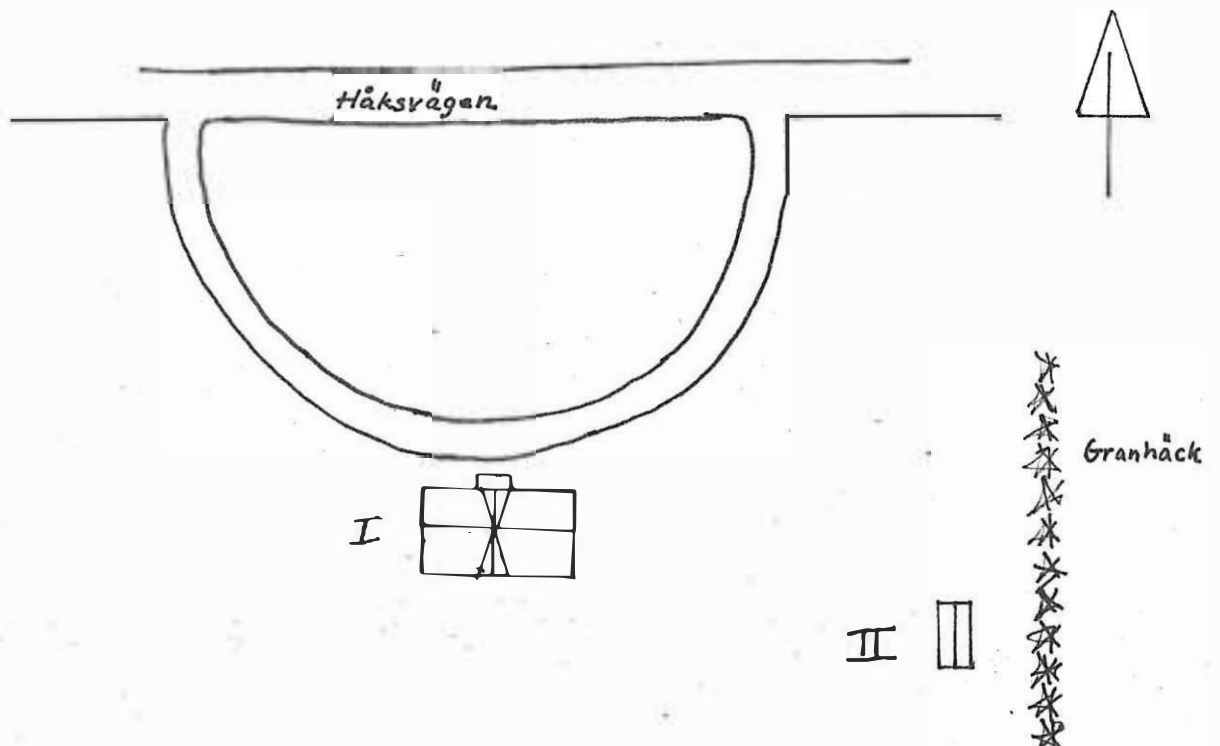

Kommun TORSBY..... Församling Fryksände Datum 1982.....
 Fastighet Torsby 1:98..... Film nr 116 forts. 117..
 Gårdsnamn Karta 12C 41 (12248).....
 Anl. art. Åtgärder erfordras
 Anteckningar Huset ägs av Billeruds AB, men är Stomme
uthyrt till Sune Larsson..... fasad
 taktäckning

Hus nr	Husets funktion	Grund mtr	Stom mtr	Fasad mtr	Färg	Tak mtr	Byggn år b, 1, u	Kommentar
I	Bostadshus	Btg	B	SLP	FR/V	2T		
II	Garage	Btg	B	SLL	FR/S	2T		
III								
IV								
V								
VI								
VII								
VIII								
IX								
X								

Situationsplan

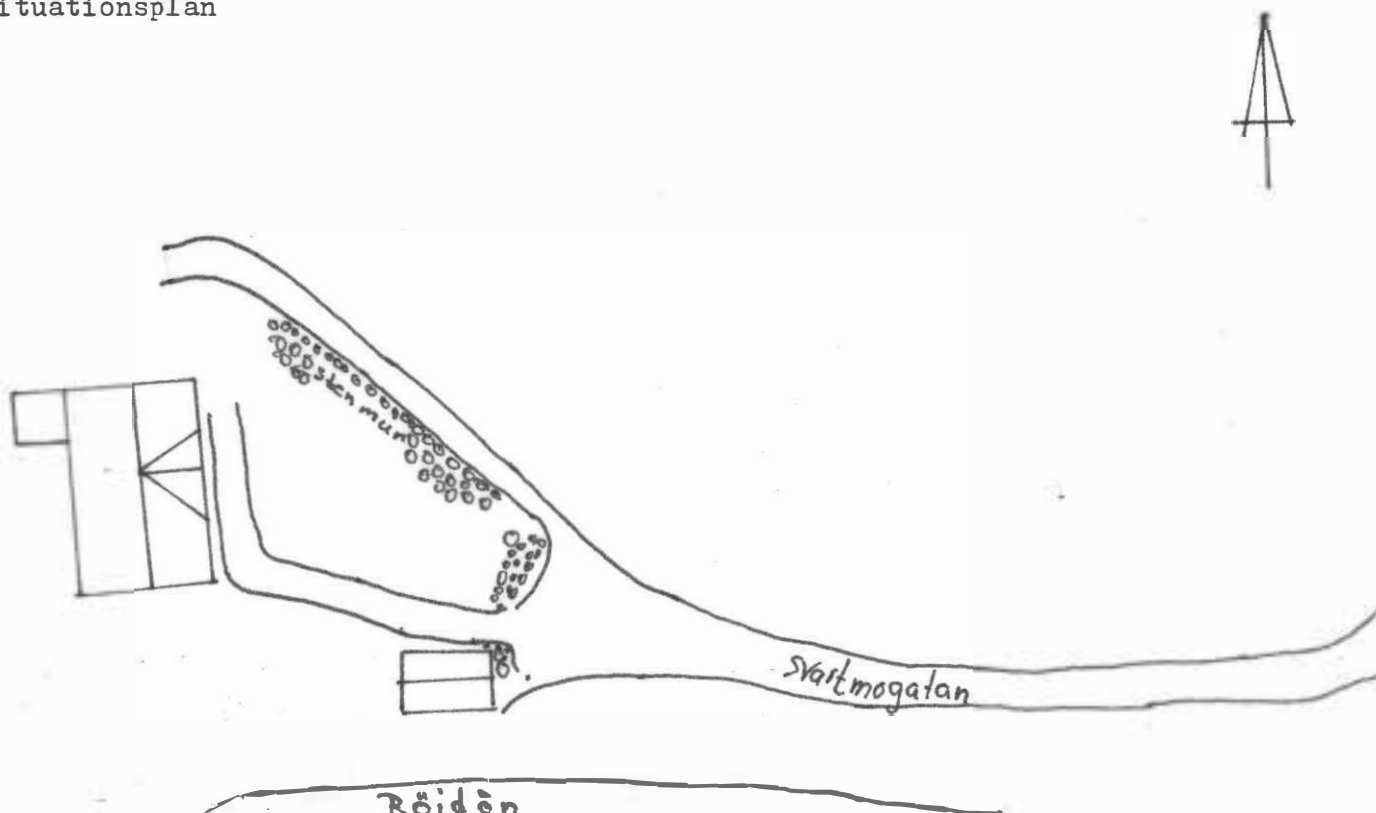

Kommun TORSBY..... Församling Fryksände Datum 1982.....
 Fastighet Torsby 1:239 Åsens väg 7..... Film nr 131.....
 Gårdsnamn Åsen..... Karta 12C 41.....
 Anl. art. Åtgärder erfordras
 Anteckningar Stomme
 fasad
 taktäckning

Hus nr	Husets funktion	Grund mtr	Stom mtr	Fasad mtr	Färg	Tak mtr	Byggn år b, 1, u	Kommentar
I	Bostadshus	S	T	SLL	FR/V	2T		Fönster utbytta
II	Uthus	Plint	B	SSP	FR/X	2T		Dåligt skick
III	Uthus	"-	B	LSP	FR	P		" - "
IV								
V								
VI								
VII								
VIII								
IX								
X								

Situationsplan

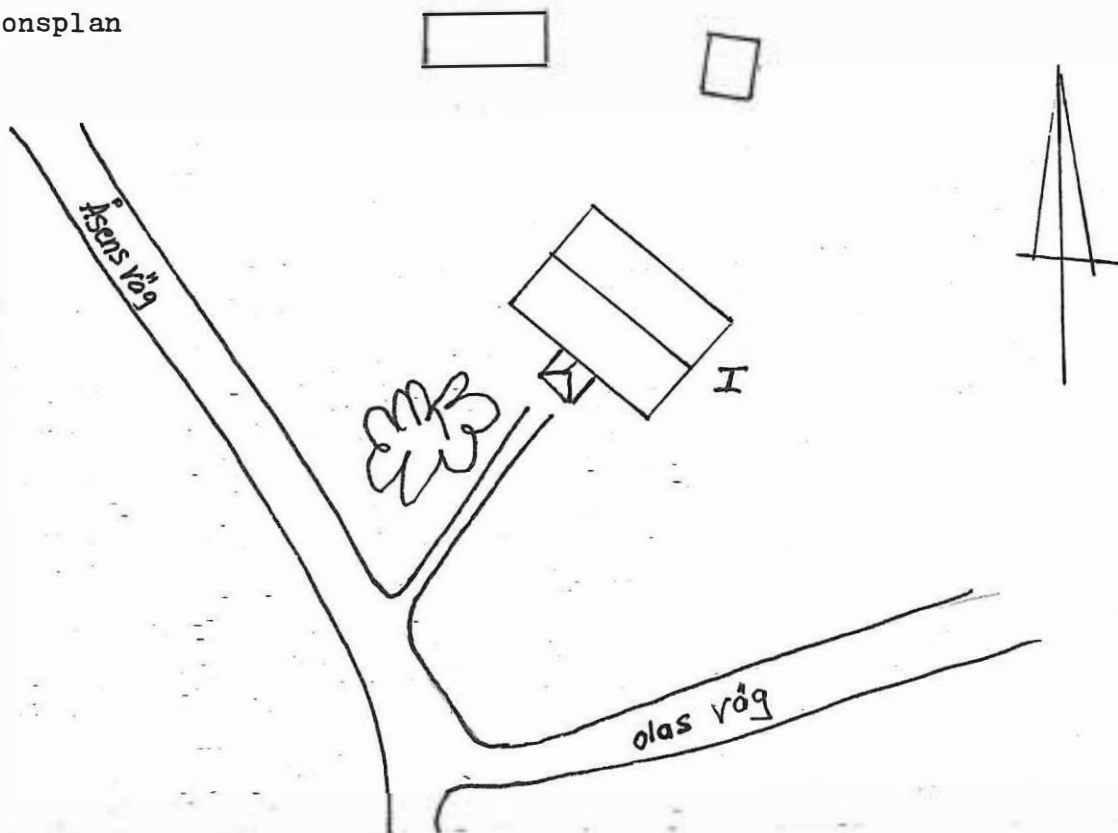

Kommun TORSBY..... Församling Fryksände. Datum 1982.....
 Fastighet Torsby 1:258 (1:182). Håksv. 12..... Film nr 112.....
 Gårdsnamn Kallas allmänt för Sjukhemmet..... Karta 12C 41 (12248).....
 Anl. art. Åtgärder erfordras
 Anteckningar Huset står för tillfället öde. När Stomme
utbyggnaden av Torsby Sjukhus blir klar flyttade fasad
man patienterna dit taktäckning

Hus nr	Husets funktion	Grund mtr	Stom mtr	Fasad mtr	Färg	Tak mtr	Byggn år b, 1, u	Kommentar
I	f.d Sjukhem	S	Btg	Rapp	Grå	P	l 1876?	
II	Uthus	S	S	FT		P		
III								
IV								
V								
VI								
VII								
VIII								
IX								
X								

Situationsplan

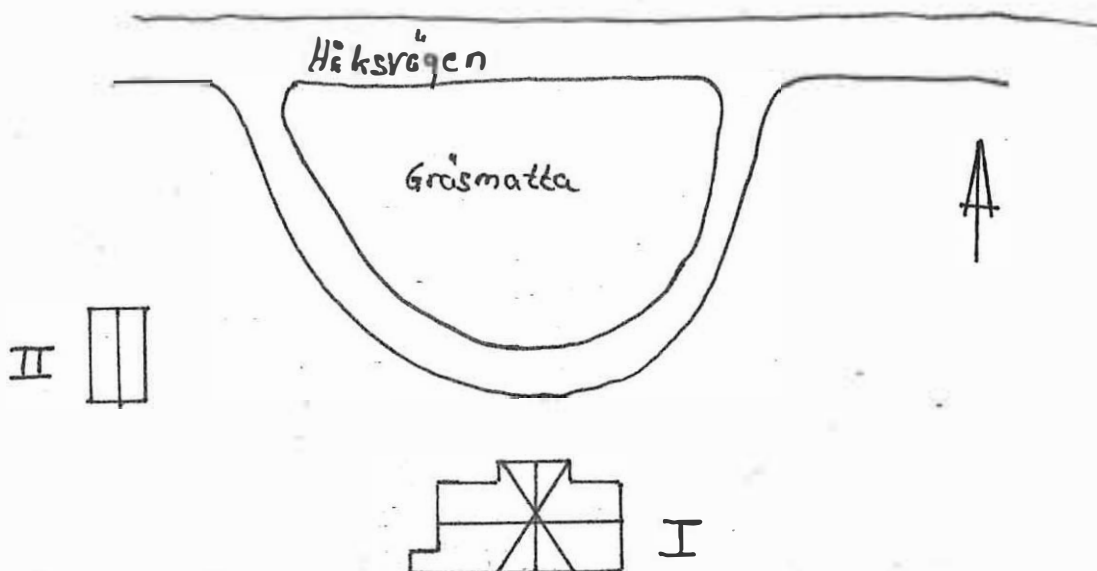

Kommun TORSBY..... Församling Fryksände Datum 1982.....
 Fastighet Trasten 2 Kyrkog. 20..... Film nr 125.....
 Gårdsnamn Karta 12C 41 (12248)....
 Anl. art. Åtgärder erfordras
 Anteckningar Ägare Anna-Lisa Pewe-Pehrsson..... Stomme
 fasad
 taktäckning

Hus nr	Husets funktion	Grund mtr	Stom mtr	Fasad mtr	Färg	Tak mtr	Byggn år b, 1, u	Kommentar
I	Bostadshus	Btg S	B	SLP LFS	V/Br	2T/P		
II	Garage	Btg	B	SLP	V/Br	2BT		
III								
IV								
V								
VI								
VII								
VIII								
IX								
X								

Situationsplan

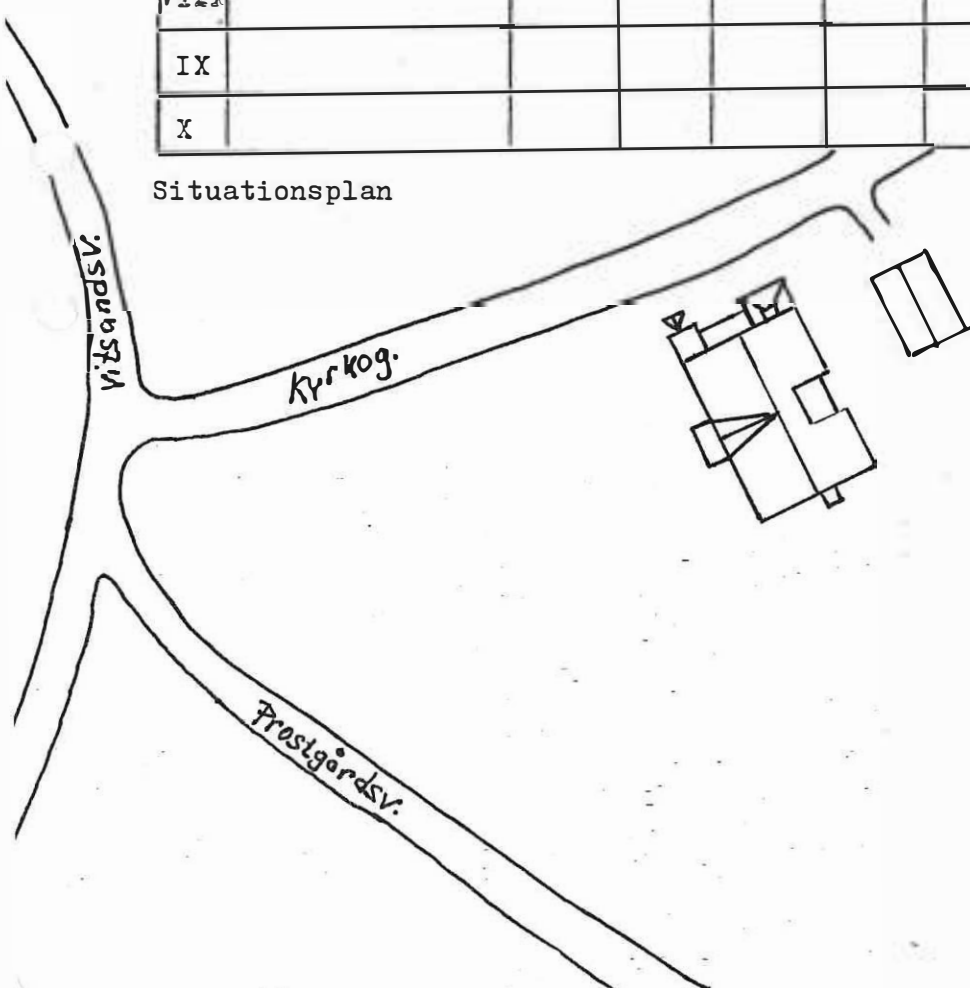

Kommun .TORSBY..... Församling .Fryksände Datum ..1982.....
 Fastighet Trästen.7.....Holländerg. 65..... Film nr .126.....
 Gårdsnamn Karta ..12C 4i.(12248)..
 Anl. art. Åtgärder erfordras
 Anteckningar Ägare och uppgiftslämnare Christer... Stomme
 .Aschan..... fasad
 taktäckning

Hus nr	Husets funktion	Grund mtr	Stom mtr	Fasad mtr	Färg	Tak mtr	Byggn år b, 1, u	Kommentar
I	Bostadshus	Btg	KS Tg	Puts	Bg/Br	P	u1952	
II								
III								
IV								
V								
VI								
VII								
VIII								
IX								
X								

Situationsplan

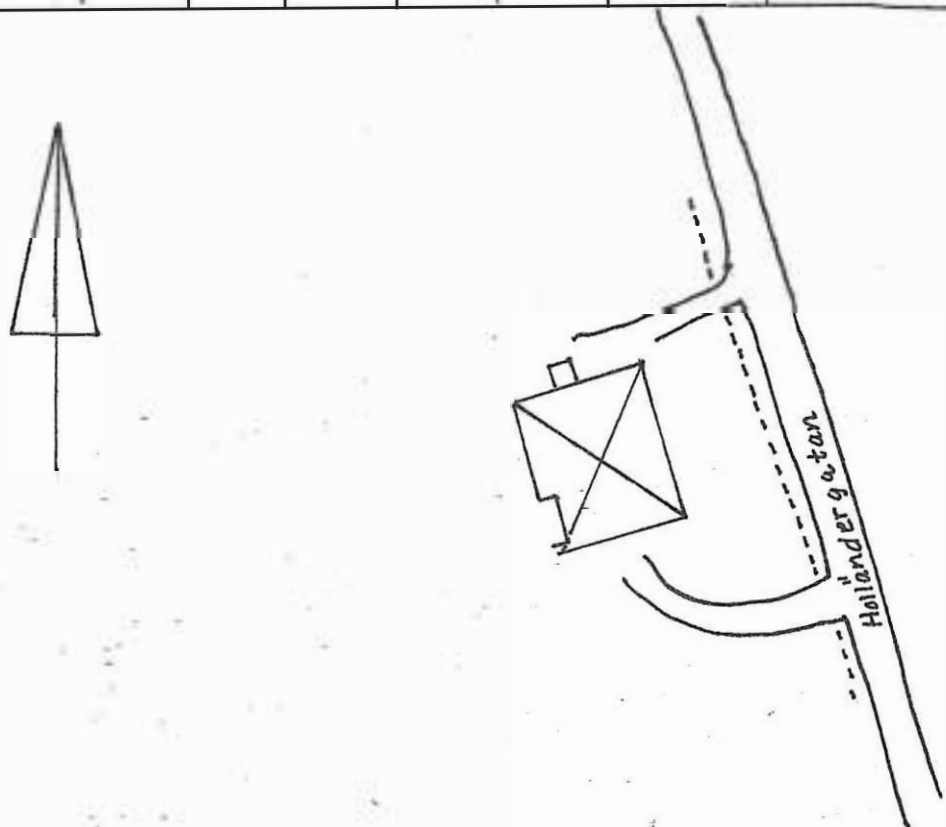

Kommun **TORSBY**..... Församling **Fryksände** Datum **1982**.....
 Fastighet **Trasten 11**..... Prostgårdsv. **3.A**..... Film nr **128**.....
 Gårdsnamn Karta **12C.41.(12248)**.....
 Anl. art. Åtgärder erfordras
 Anteckningar **Huset är byggt av länsman Harling**..... Stomme
 I fastigheten har tidigare bedrivits pensionat- fasad
 verksamhet. Uppgiftslämnare och ägare till fastigheten: **Pelle Persson**
 taktäckning

Hus nr	Husets funktion	Grund mtr	Stom mtr	Fasad mtr	Färg	Tak mtr	Byggn år b, 1, u	Kommentar
I	Bostadshus	S	T	SPS LPS P	Grå/V	P	u 1902	
II	Lillstuga	Btg-plint	B	SLL	Grå/V	P		
III	Garage, Uthus	S	B	P	Grå/Br*	P		* brun lasyr
IV								
V								
VI								
VII								
VIII								
IX								
X								

Situationsplan

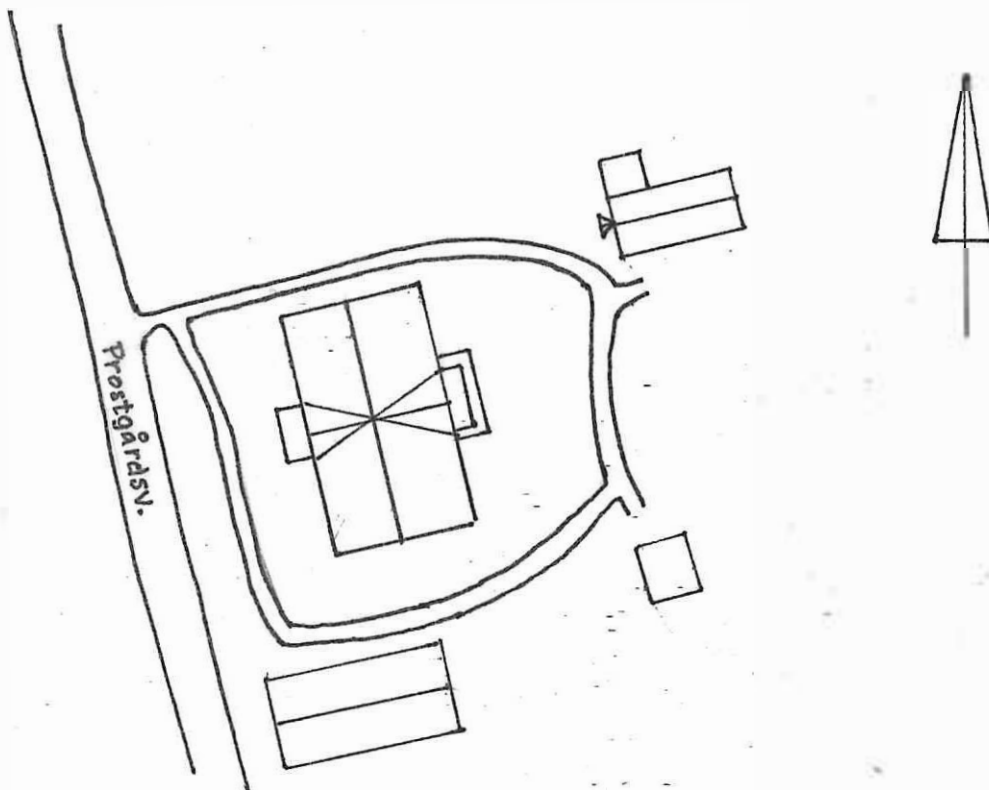

Kommun ..TORSBY..... Församling Fryksände Datum .1982.....
 Fastighet Trasten 15 Prostgårdsv. 5 A..... Film nr .118.....
 Gårdsnamn Karta ..120.41.(12248)..
 Anl. art. Åtgärder erfordras
 Anteckningar Uppgiftslämnare och ägare till huset: Stomme
 Anna-Stina Meurle. I ett av rummen finns tapeter. fasad
 från 1911. taktäckning

Hus nr	Husets funktion	Grund mtr	Stom mtr	Fasad mtr	Färg	Tak mtr	Byggn år b, 1, u	Kommentar
I	Bostadshus	S	B	LFS/ SLL	Grå/V	2T	u 1911	Till huset hör en stor trädgård
II	Uthus	S	B	SSP	FR/V	2T/P		
III								
IV								
V								
VI								
VII								
VIII								
IX								
X								

Situationsplan

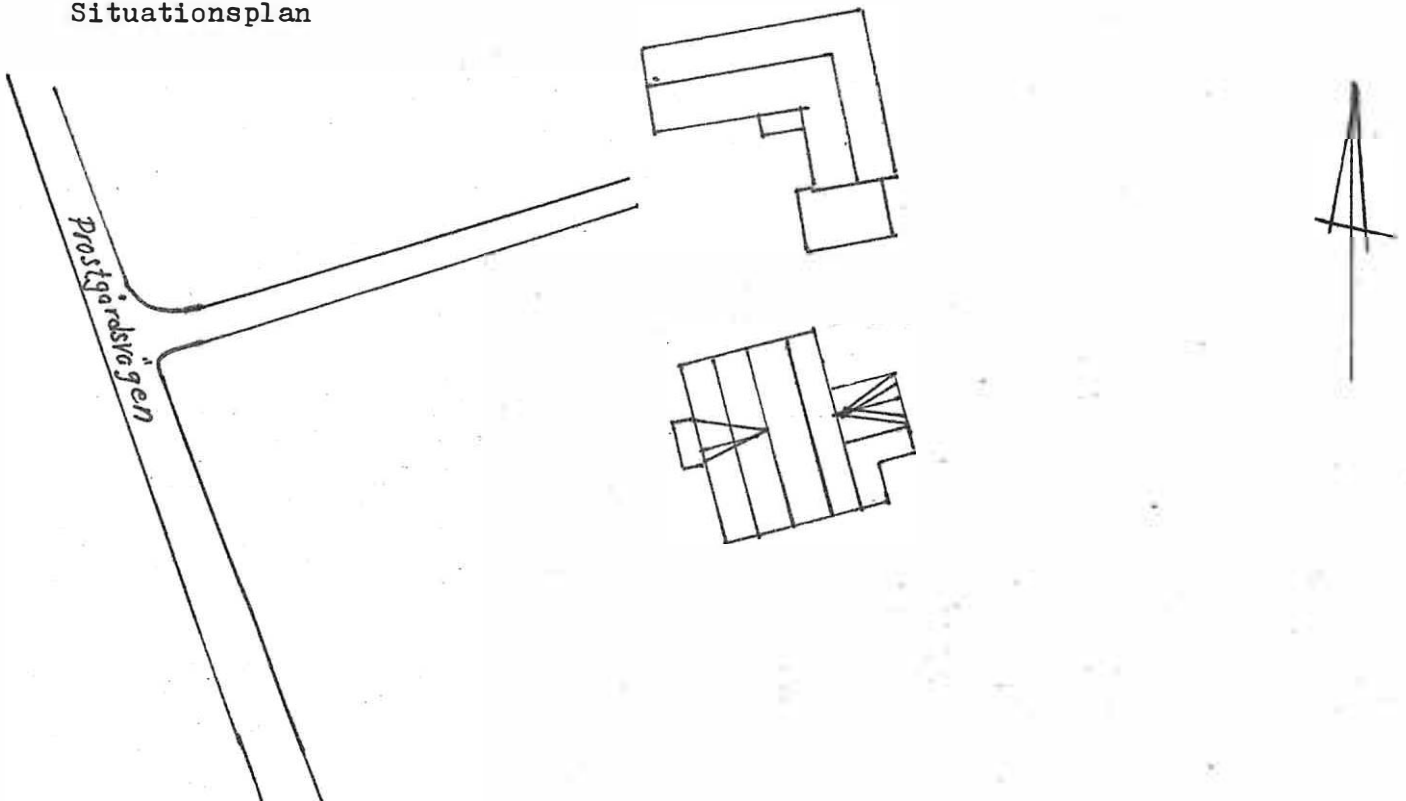

Kommun **TORSBY**..... Församling **Fryksände** Datum **1982**.....
 Fastighet **Triangeln 1**..... **Lasarettsv. 10**..... Film nr **128**.....
 Gårdsnamn **Skogsbo**..... Karta **12C 41 (12248)**.....
 Anl. art. Åtgärder erfordras
 Anteckningar **Ägare till fastigheten är fd kyrko-** Stomme
herde Karl Edner. Huset byggdes 1937 av skräddar- fasad
mästare Albert Ingeby..... taktäckning

Hus nr	Husets funktion	Grund mtr	Stom mtr	Fasad mtr	Färg	Tak mtr	Byggn år b, 1, u	Kommentar
I	Bostadshus	S	B	SLL	V	2T	1937	
II	garage	Btg	B	SSP	V	P		
III								
IV								
V								
VI								
VII								
VIII								
IX								
X								

Situationsplan

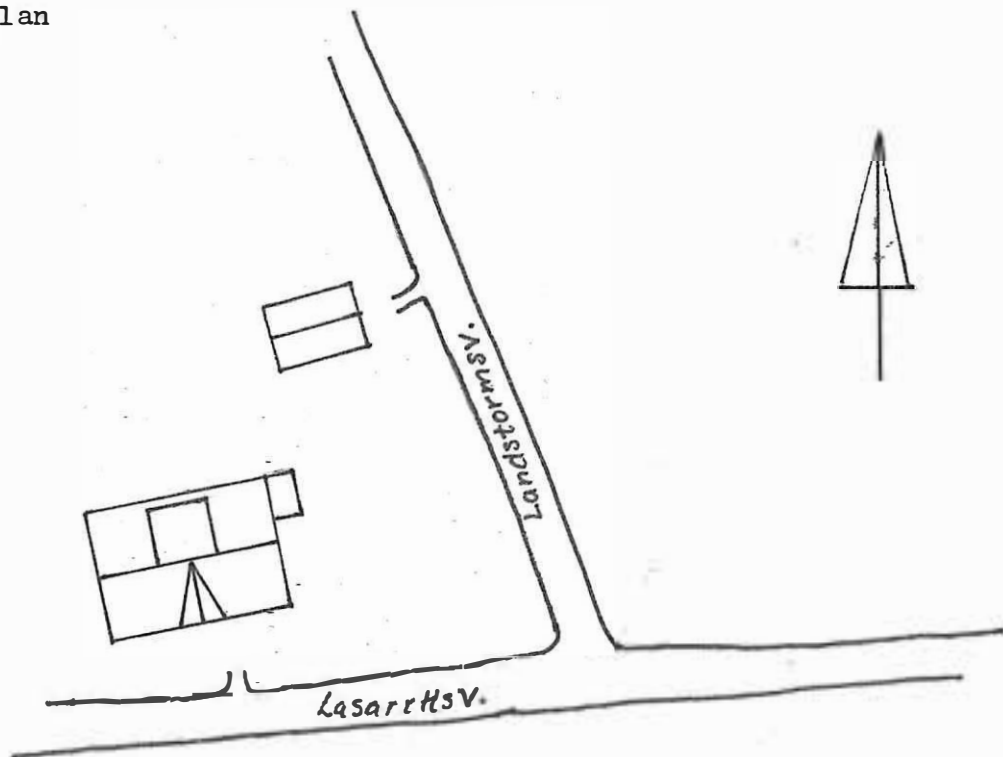

Kommun **TORSBY**..... Församling **Fryksände** Datum **1982**.....
 Fastighet **Triangeln 3...Lasarettsv. 14**..... Film nr **128**.....
 Gårdsnamn **Solgläntan**..... Karta **12C.41.(12248)**...
 Anl. art. Åtgärder erfordras
 Anteckningar **Uppfört 1942 av Gunvald Jansson**,... Stomme
nuvarande ägare Märta Jansson..... fasad
 taktäckning

Hus nr	Husets funktion	Grund mtr	Stom mtr	Fasad mtr	Färg	Tak mtr	Byggn år b, l, u	Kommentar
I	Bostadshus	Btg	B	puts	G/Gö B	P	1 1942	
II	Garage		B	SL	G/Gö	P		
III								
IV								
V								
VI								
VII								
VIII								
IX								
X								

Situationsplan

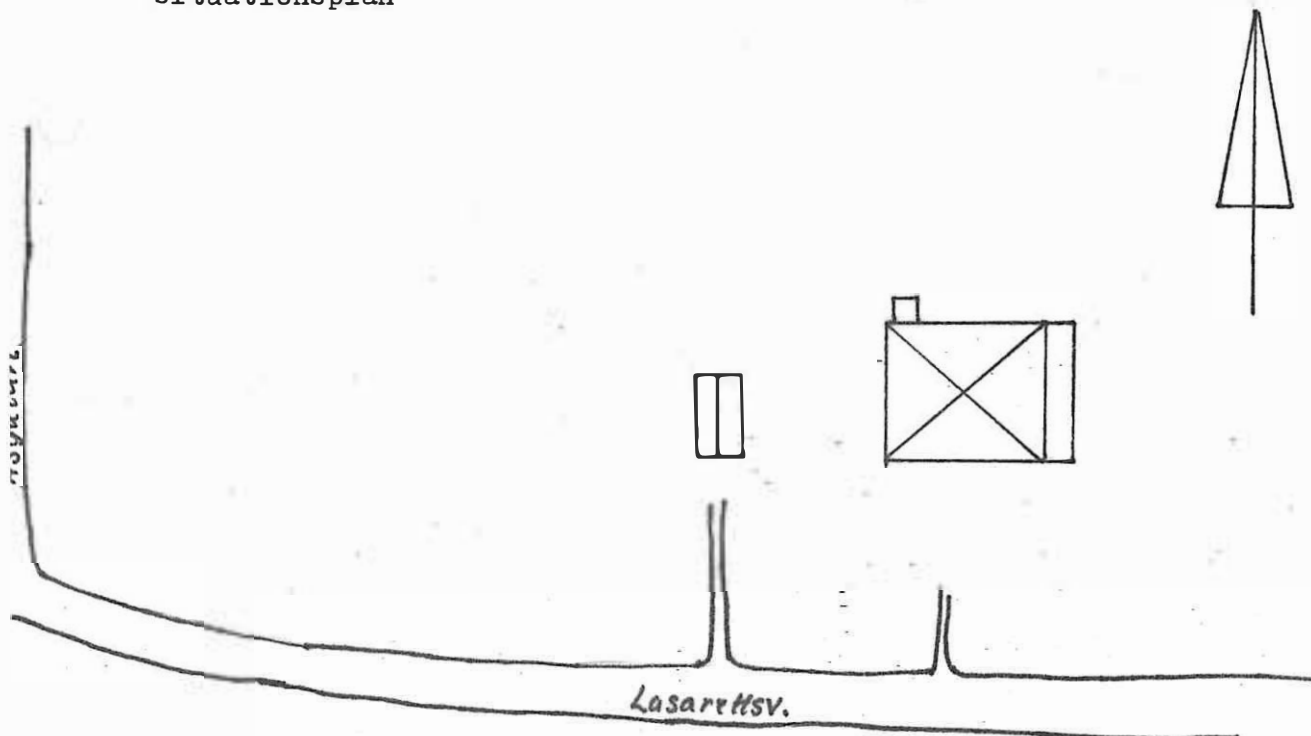

Kommun TORSBY..... Församling Fryksände Datum 1982.....
 Fastighet Turisten 1 Kyrkog. 2..... Film nr 123.....
 Gårdsnamn Hotell Björnidet..... Karta 12C 41 (12248).....
 Anl. art. Åtgärder erfordras
 Anteckningar Hotellet byggdes strax efter sekel- Stomme
skiftet av källarmästare Lidén. Huset har senare fasad
blivit tillbyggt..... taktäckning

Hus nr	Husets funktion	Grund mtr	Stom mtr	Fasad mtr	Färg	Tak mtr	Byggn år b, l, u	Kommentar
I	Hotell, butiker	S	B	SLL	Grå	P/2T		
II	(Swimmingpool) vumphus	Flint	B	SSP	Br, I	P		
III	Uthus	Flint	B	SSP	Br, I	Et		
IV	Uthus	Btg	B	SSP	Br, I	P/Papp		
V								
VI								
VII								
VIII								
IX								
X								

Situationsplan

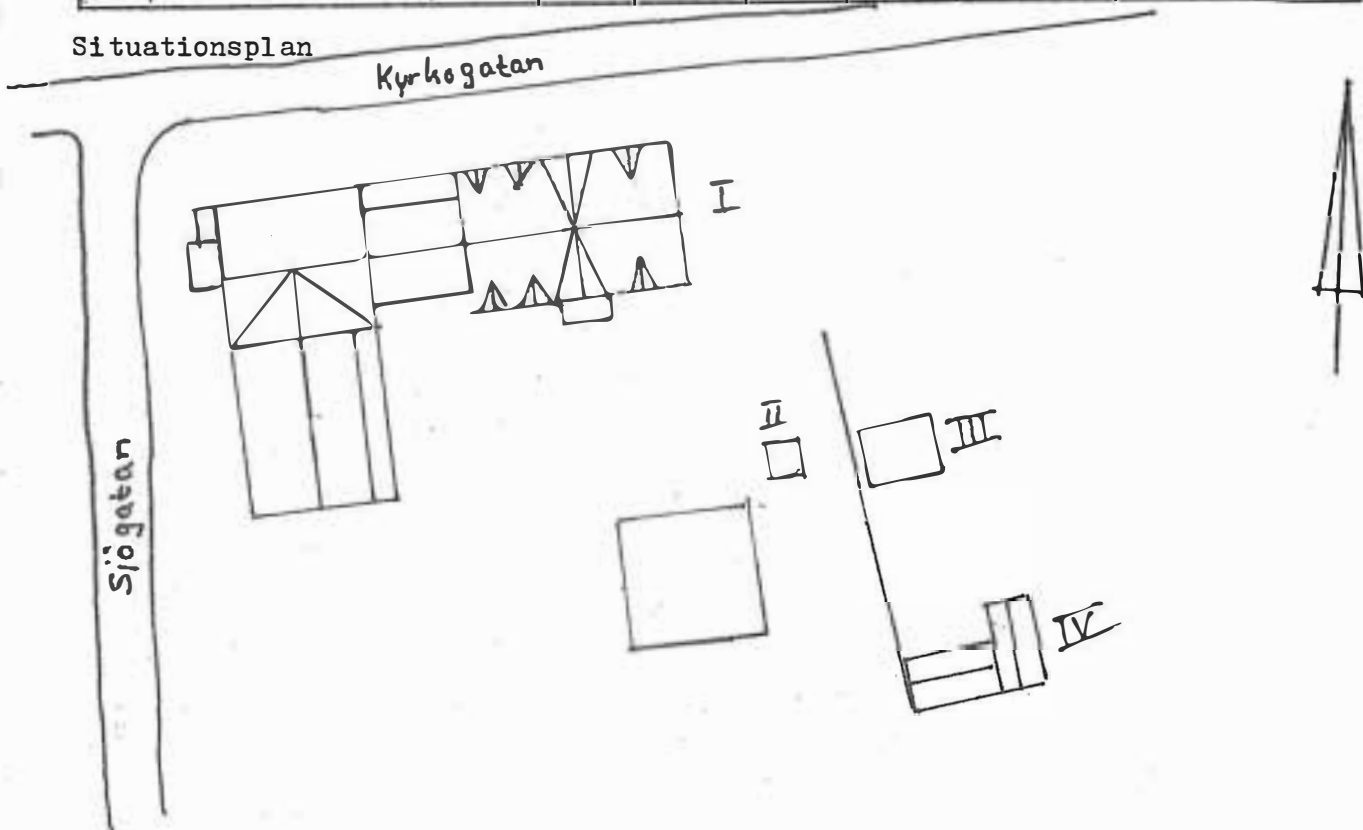

Kommun TORSBY..... Församling Fryksände Datum 1982.....
 Fastighet Turisten 9..... Sjöгатan 9..... Film nr 128.....
 Gårdsnamn Karta 12C 4i (12248)....
 Anl. art. Åtgärder erfordras
 Anteckningar Ägare och uppgiftslämnare: John Stomme
 Persson fasad
 taktäckning

Hus nr	Husets funktion	Grund mtr	Stom mtr	Fasad mtr	Färg	Tak mtr	Byggn år b, l, u	Kommentar
I	Bostadshus	Btg	B	Puts	V/R	P	u 1945	
II	Garage, uthus	Btg	B	SLP	R/V	P		nyb.
III								
IV								
V								
VI								
VII								
VIII								
IX								
X								

Situationsplan

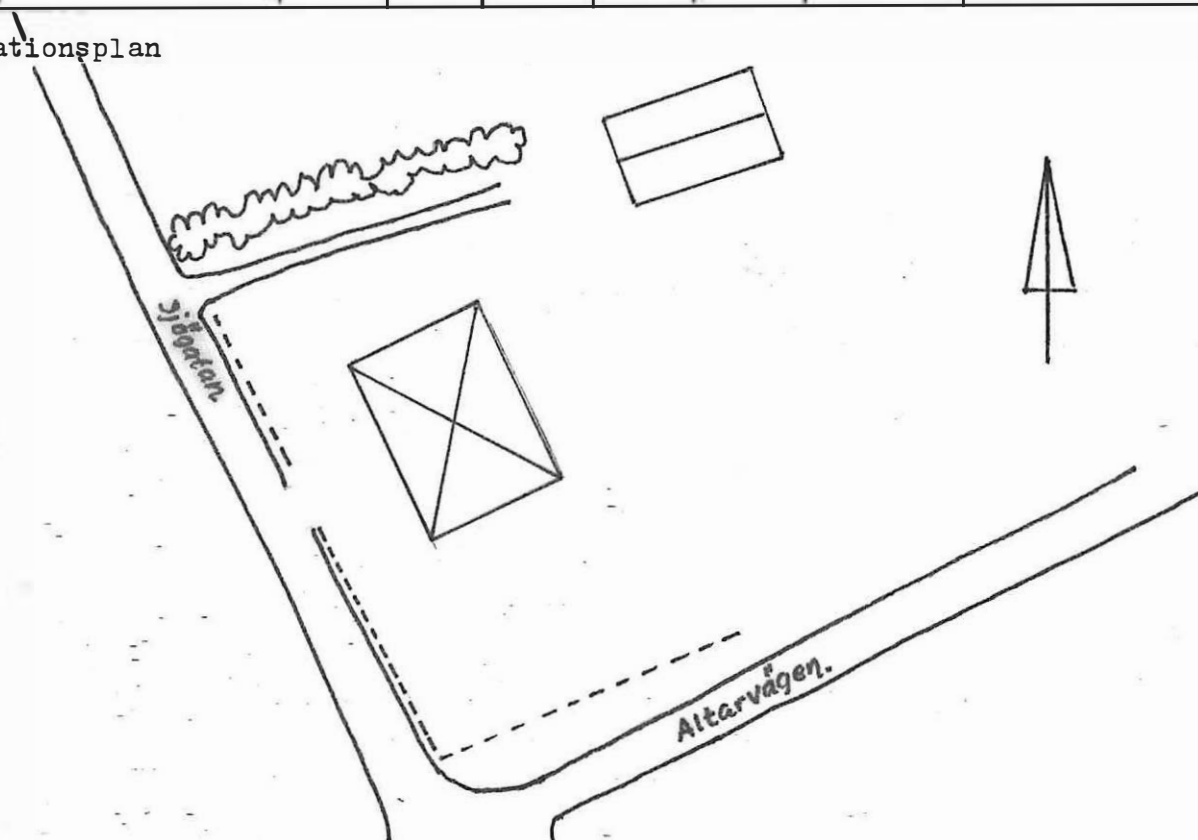

Kommun TORSBY..... Församling Fryksände. Datum 1982.....
 Fastighet Turisten 10..... Kyrkog. 4..... Film nr 123.....
 Gårdsnamn Kallas allmänt för gamla posthuset..... Karta 12C 41 (12248).....
 Anl. art. Åtgärder erfordras
 Anteckningar Huset har tidigare varit postkontor Stomme
 fasad
 taktäckning

Hus nr	Husets funktion	Grund mtr	Stom mtr	Fasad mtr	Färg	Tak mtr	Byggn år b, 1, u	Kommentar
I	Bestadshus	S	B	SPS LFS	G/V	P	l 1905	
II	Butik, lgh	S	B	SPS	G/V	P		
III	Uthus	S	B	SLL	R/S	P		Dåligt skick
IV								
V								
VI								
VII								
VIII								
IX								
X								

Situationsplan

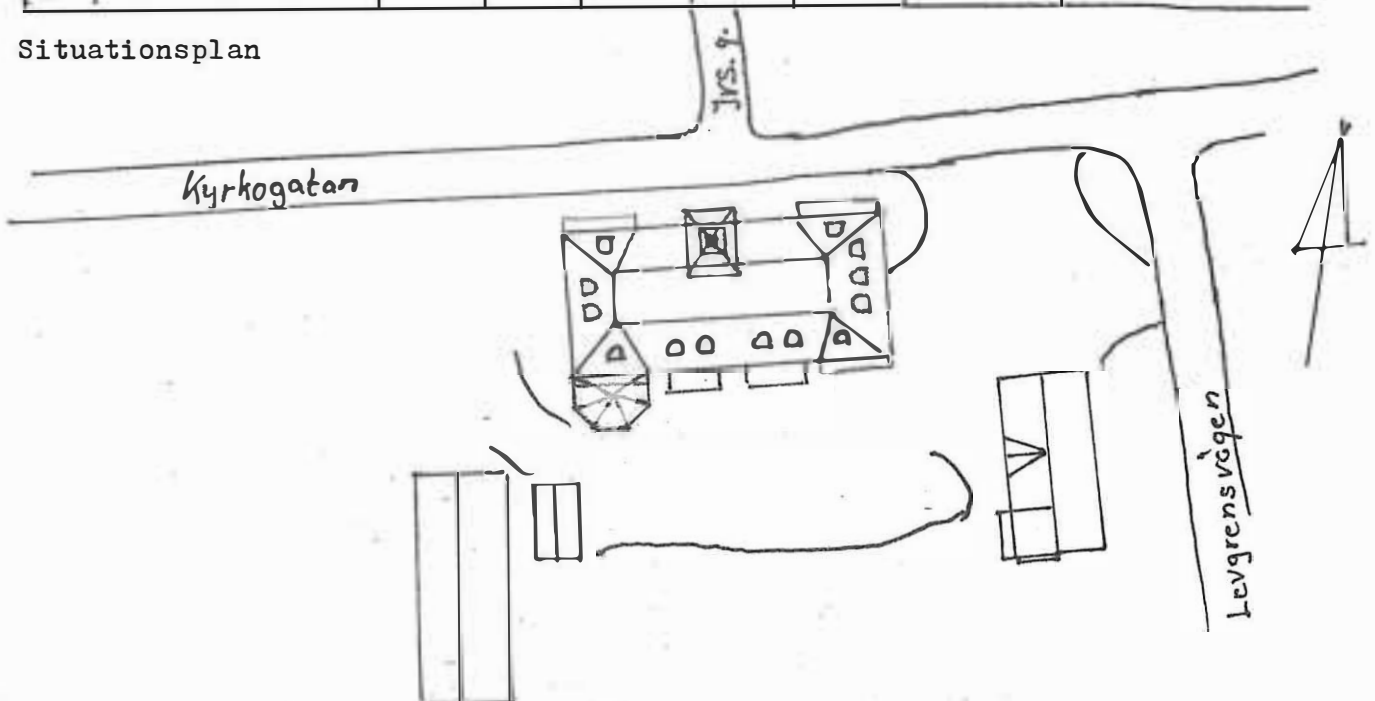

Kommun ... TORSBY Församling Fryksände Datum .1982
 Fastighet Ugglan 2, Gärdesgatan 2 Film nr .130
 Gårdsnamn Fryksenskolan Karta ..12C.4i
 Anl. art. Åtgärder erfordras
 Anteckningar Stomme
 fasad
 taktäckning

Hus nr	Husets funktion	Grund mtr	Stom mtr	Fasad mtr	Färg	Tak mtr	Byggn år b, 1, u	Kommentar
I	Sockenstuga	S	B/T	SSP LSP	V/Gö	2T		
II	Skolbyggnad	Btg	B	P	Grå	Sk		
III	---	Btg	B	Tg	V	Pann		
IV	Gymnasikbyggn.	Btg	B	Tg	V	Sk		
V	Huvudbyggnad	Btg	B	Fjäll Tg	V	Sk		
VI	Samrealskolan	Btg	B	Tg	V	1T		
VII								
VIII								
IX								
X								

Situationsplan

Norra Ringvägen

Bergsängsv.

Gårdesgatan

Lärareksgatan

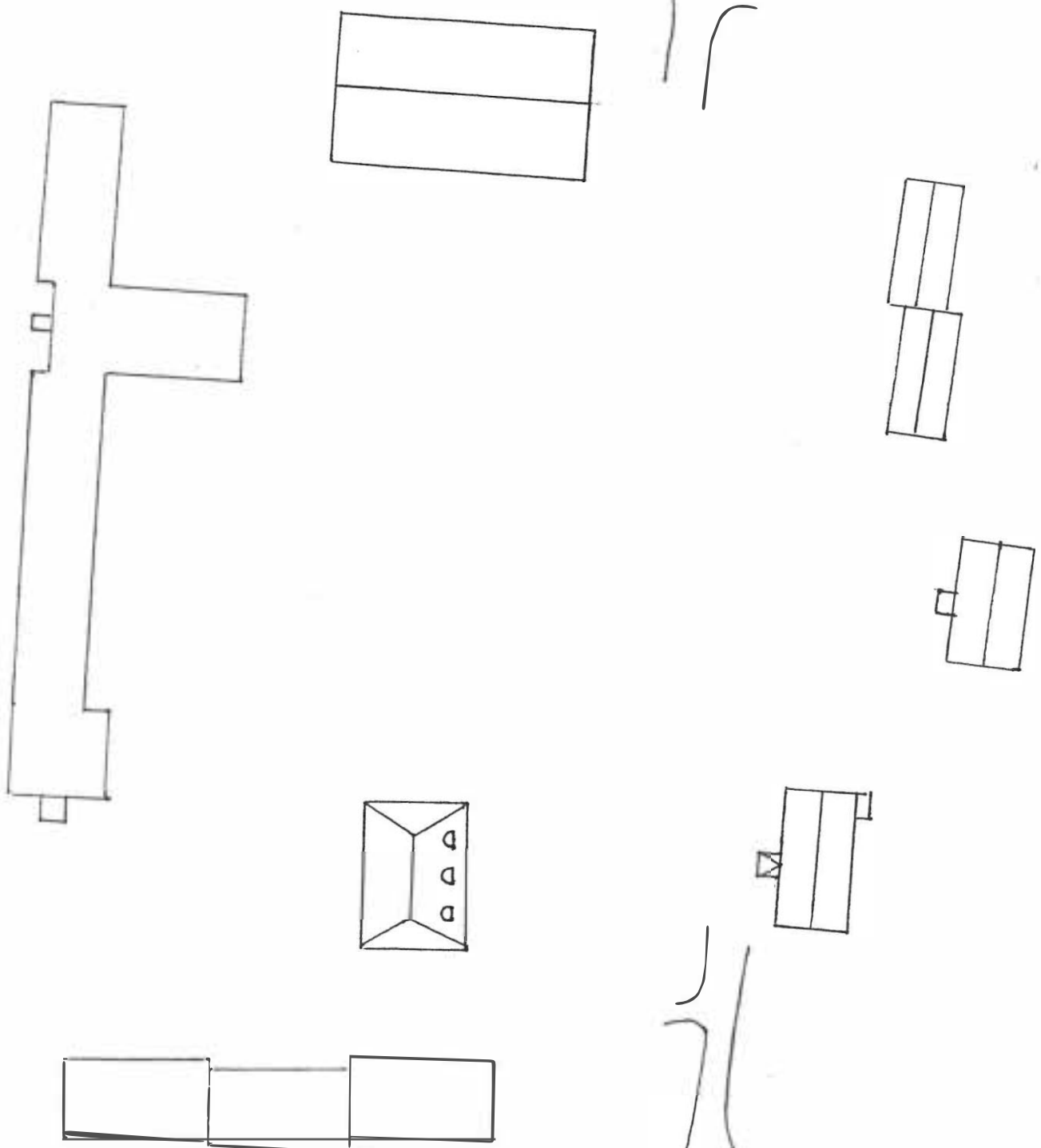

Kommun TORSBY..... Församling Fryksände Datum 1982.....
 Fastighet Vasserud 1:37 Bergebyv. 15 A..... Film nr 112.....
 Gårdsnamn Karta 12C 41 (12248).....
 Anl. art. Åtgärder erfordras
 Anteckningar Stomme
 fasad
 taktäckning

Hus nr	Husets funktion	Grund mtr	Stom mtr	Fasad mtr	Färg	Tak mtr	Byggn år b, 1, u	Kommentar
I	Bostadshus	Btg	KS	Slät	V/B	SK		Huset har amerikansk stil
II	Uthus	S	B	SSP	FR	P		
III								
IV								
V								
VI								
VII								
VIII								
IX								
X								

Situationsplan

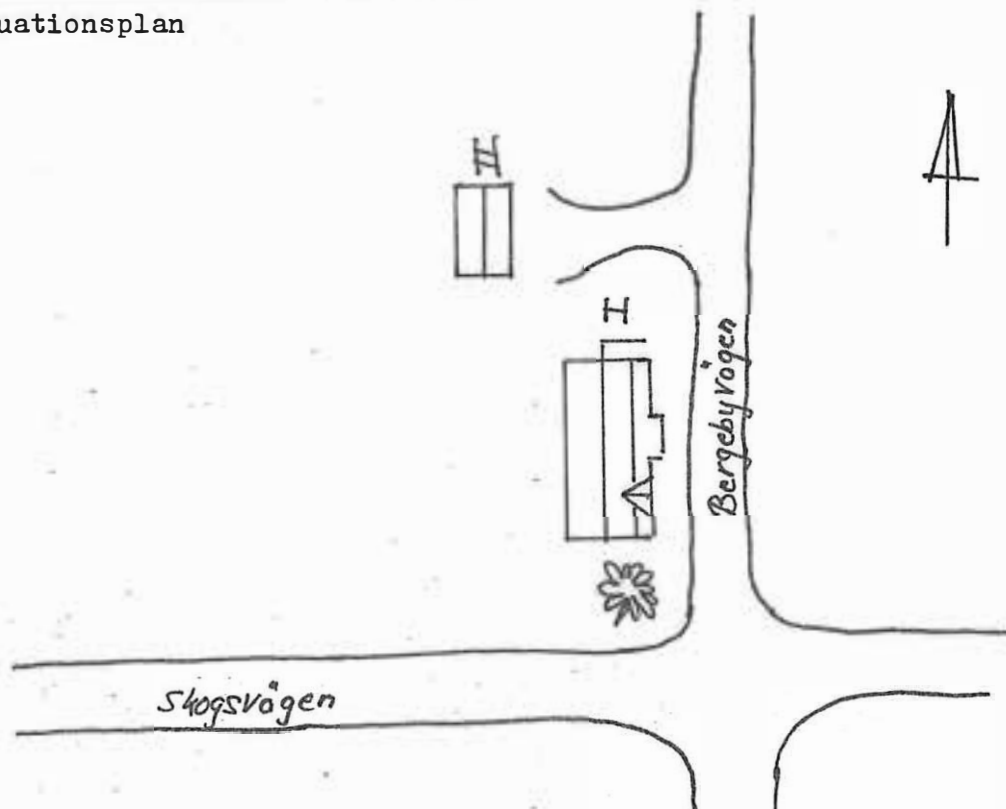

Kommun TORSBY..... Församling Fryksände Datum 1982.....
 Fastighet Skällev 3:3 Vasserud 3:1..... Film nr 122.....
 Gårdsnamn Hacktorp..... Karta 12C 41 (12248).....
 Anl. art. Åtgärder erfordras
 Anteckningar Huset renoverades 1944...... Stomme
 fasad
 taktäckning

Hus nr	Husets funktion	Grund mtr	Stom mtr	Fasad mtr	Färg	Tak mtr	Byggn år b, 1, u	Kommentar
I	Bostadshus	S	T	SLL	FR/V	3T	1 1908	Huset står för tillfället öde.
II	Ladugård	S	B/Tg	SSP/Tg	FR/S	2T	1 1908	Dåligt tegeltak
III	Jordkällare	S	B	SSP	FR	2T		
IV								
V								
VI								
VII								
VIII								
IX								
X								

Situationsplan

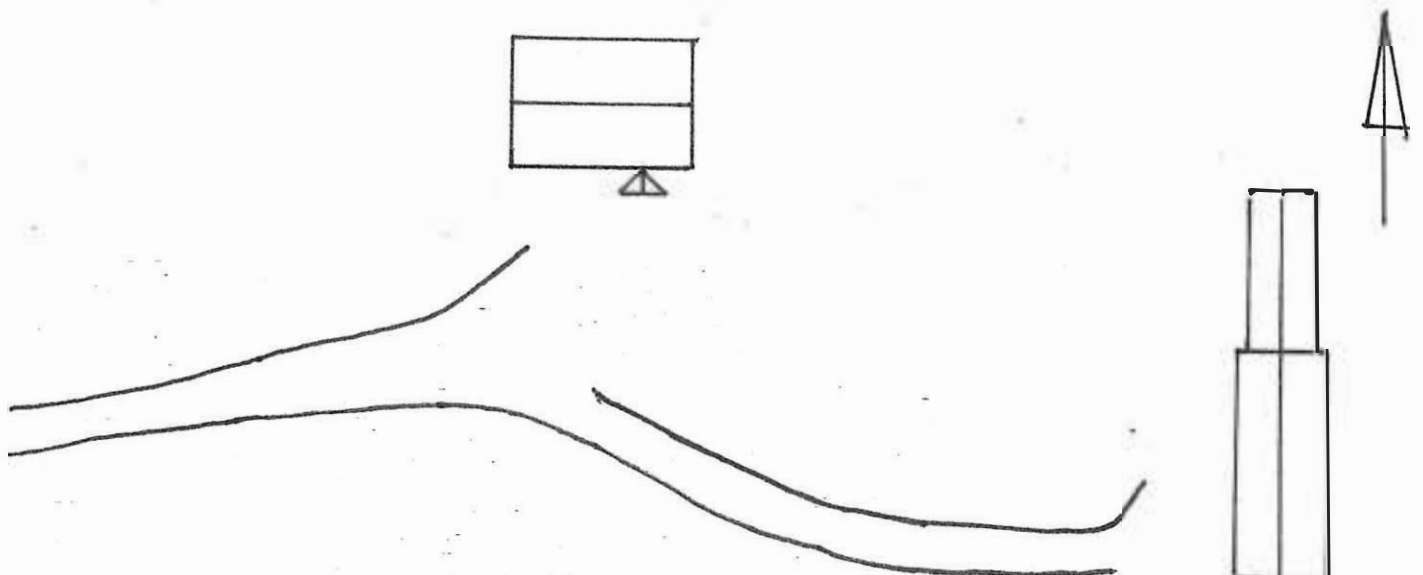

Kommun ... TORSBY Församl. ... Fryksände Datum ... 781221
 Fastighet Vasserud 3:6 Film nr 89
 Gårdsnamn Skalleby herrgård Karta ... 12C4i
 Anl. art Sign. ... HW
 Uppgiftslämnare Åtgärder erfordras
 Anteckningar Ägare till gården är Bert Flink. stomme
 Skalleby står omnämnt på 1600-talet. fasad
 taktäckn.

Hus nr	Husets funktion	Bygg mtr	Fasad mtr	Färg	Tak-täckn.	Byggn. år	Kommentar
I	Manbyggnad	T	SLP	GO	1T		
II	Flygel	T	SLP	FR	1T		
III	Annex	T	T+SSP	FR	1T		
IV							
V							
VI							
VII							
VIII							
IX							
X							

Situationsplan

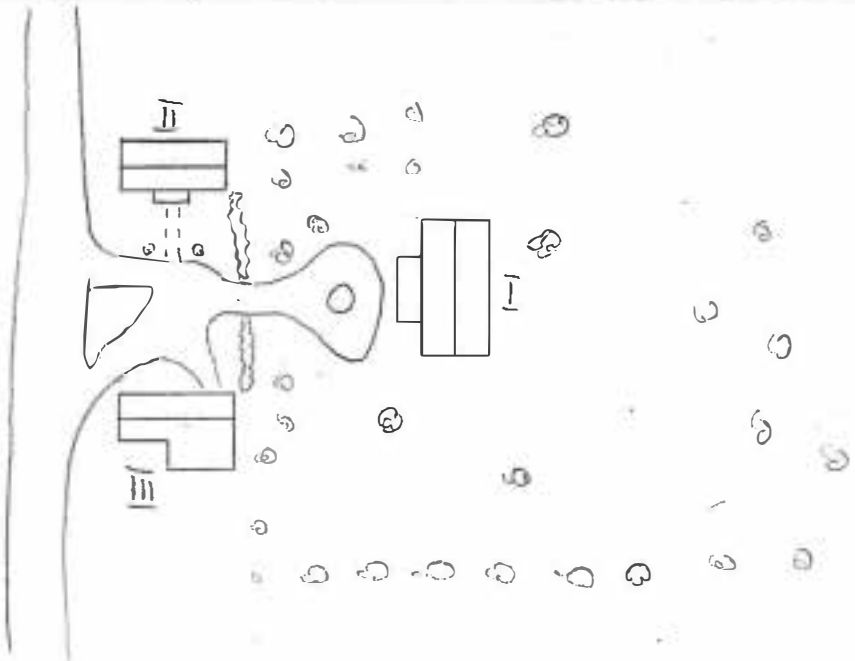
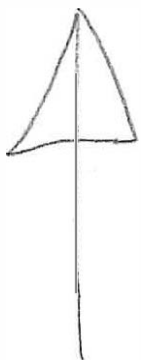

Kommun .TORSBY..... Församling Fryksände. Datum ..1982.....
 Fastighet .Västanvik 1:5..... Film nr .121.....
 Gårdsnamn .Lusten..... Karta .120. A1. (12248)...
 Anl. art. Åtgärder erfordras
 Anteckningar Stomme
 fasad
 taktäckning

Hus nr	Husets funktion	Grund mtr	Stom mtr	Fasad mtr	Färg	Tak mtr	Byggn år b, 1, u	Kommentar
I	Bostadshus	S	B	SLL	gult? FR/V	P		
II	Uthus	S	B	SSP	FR V/S	P		
III	Uthus, ladugård	S	Tg/B	SSP/Tg	FR/S	P		
IV	Uthus	Btg	B	SSP	FR V/S	P		Används som slaktbo av Västanviks Jvo
V	Jordkällare	S	S/Bt			P		
VI								
VII								
VIII								
IX								
X								

Situationsplan

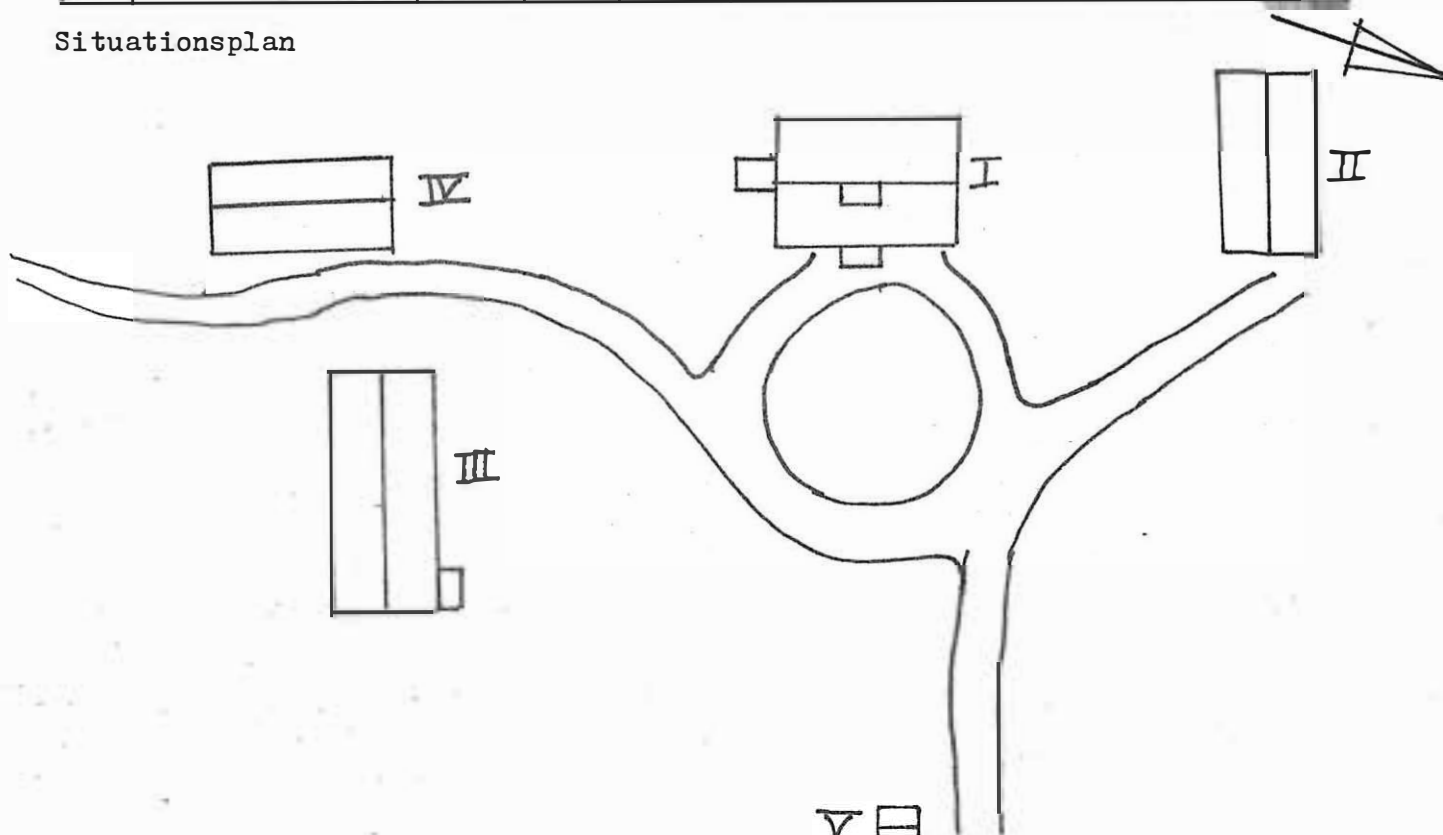

Kommun .TORSBY..... Församling Fryksände. Datum .1982.....

Fastighet .Västanvik 1:82... .. Film nr .121.....

Gårdsnamn .Västangärdet..... Karta .12C 41 (12248)...

Anl. art. Åtgärder erfordras

Anteckningar .Ägare till huset och vovgiftslämnare Stomme

.Eskil Lundgren. På gården finns en sten som är.... fasad

.formad som en stol. Huset är närmare 150 år gammalt.

I början av 1900-t restaurerades byggnaden. Nils
Lundgren köpte huset 1908.

Hus nr	Husets funktion	Grund mtr	Stom mtr	Fasad mtr	Färg	Tak mtr	Byggn år b, 1, u	Kommentar
I	Bostadshus	S	B	LFS/ LLP	G/Br	P		
II	Uthus	S	B	SSP	FR/V	2T		
III	Garage	Btg	B	SSP	FR/V	2T		
IV	Lekstuga		B	LLP	FR/G	P		
V	Sten formad som en stol							
VI	Jordkällare	S	S/B	SSP	X	P		
VII								
VIII								
IX								
X								

Situationsplan

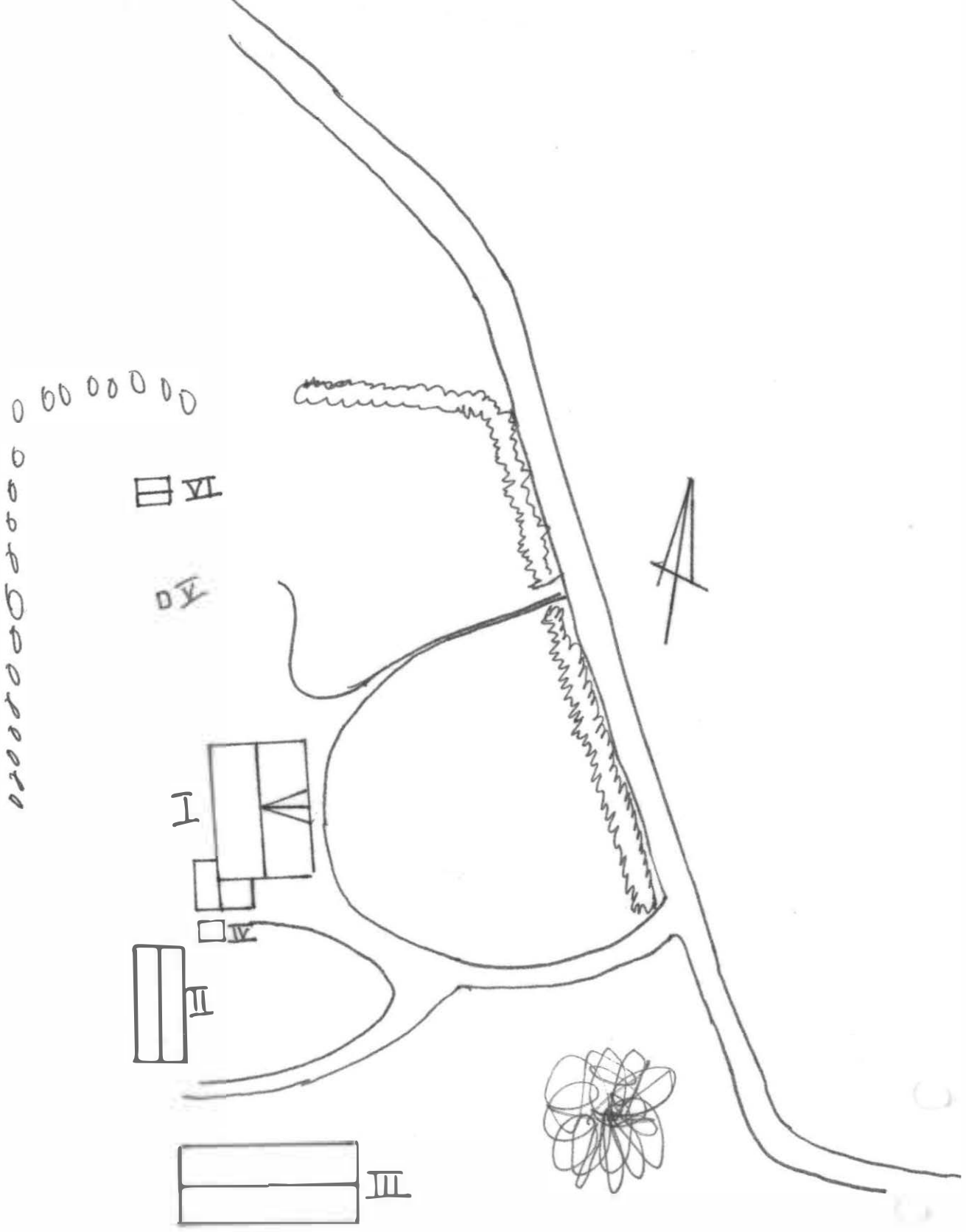

Kommun TORSBY..... Församling Fryksände Datum 1982.....
 Fastighet Västanvik 1:119 Henrik sörensens väg Film nr 127.....
 Gårdsnamn Ria..... Karta 12C.4i (12248).....
 Anl. art. Åtgärder erfordras
 Anteckningar Ägare Lennart Linder..... Stomme Dåligt skick..
 Huset står för tillfället öde..... fasad Dåligt skick..
 taktäckning Dålig.....

Hus nr	Husets funktion	Grund mtr	Stom mtr	Fasad mtr	Färg	Tak mtr	Byggn år b, 1, u	Kommentar
I	Bostadshus *	S	T	SLP SLL	FR/V	2T		Huset är i dåligt skick <i>Rivningsplanering sept 1986</i>
II	Uthus	S	B/Tg	SSP/Tg SLL	FR	P		<i>KAK</i>
III								
IV								
V								
VI								
VII								
VIII								
IX								
X								

Situationsplan

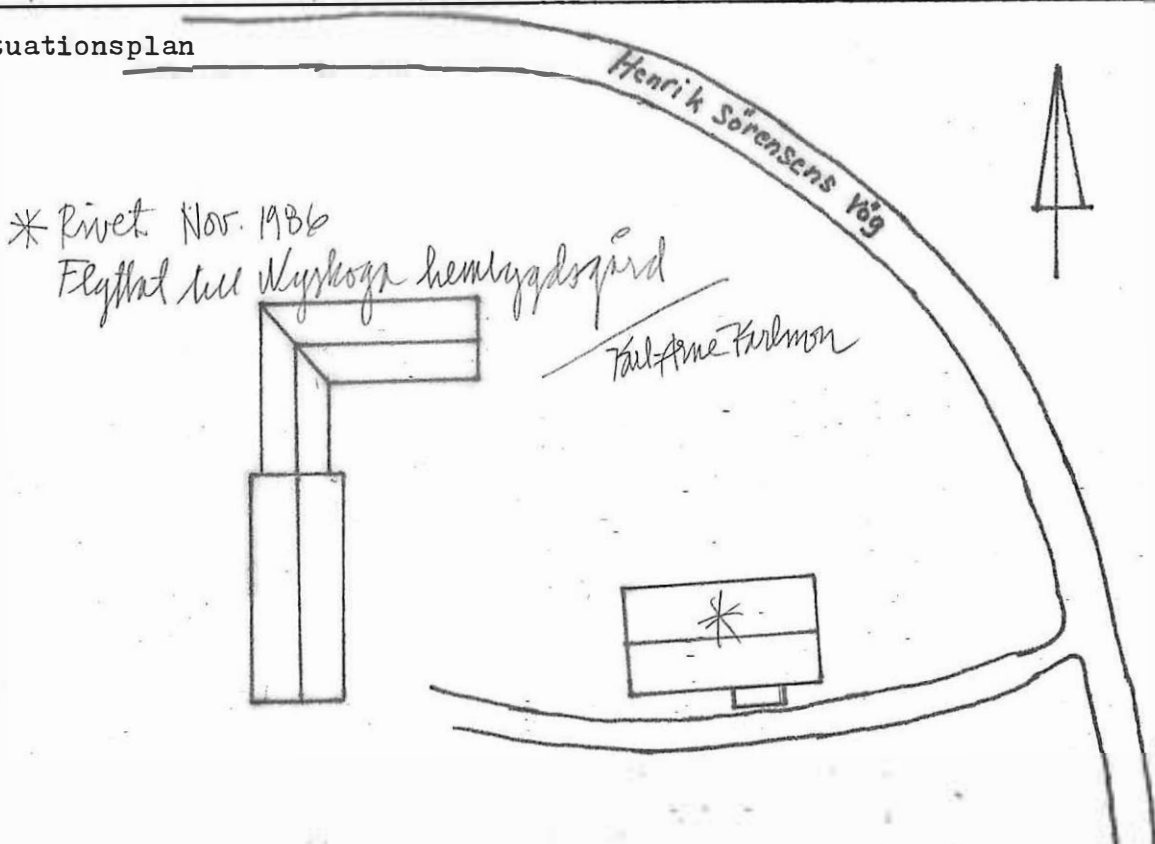

Kommun ..TORSBY..... Församling Fryksände. Datum ..1982.....
 Fastighet ..Västervik 1:141. Notnäs, 5..... Film nr ...113.....
 Gårdsnamn Karta .12C.41.(12248)..
 Anl. art. Åtgärder erfordras
 Anteckningar Huset tillhör AB Notnäs Ångsåg..... Stomme
 .vilken grundades på 1889-t. På ägorna finns ett fasad
 .antal forngravhögar..... taktäckning

Hus nr	Husets funktion	Grund mtr	Stom mtr	Fasad mtr	Färg	Tak mtr	Byggn år b, 1, u	Kommentar
I	Bostadshus	S	B	SFS LFS LLP	G/V	P	l 1907	
II	Uthus	S	B	SLP	FR	2T		
III	Garage	Btg	B	LFS	G	P		
IV								
V								
VI								
VII								
VIII								
IX								
X								

Situationsplan

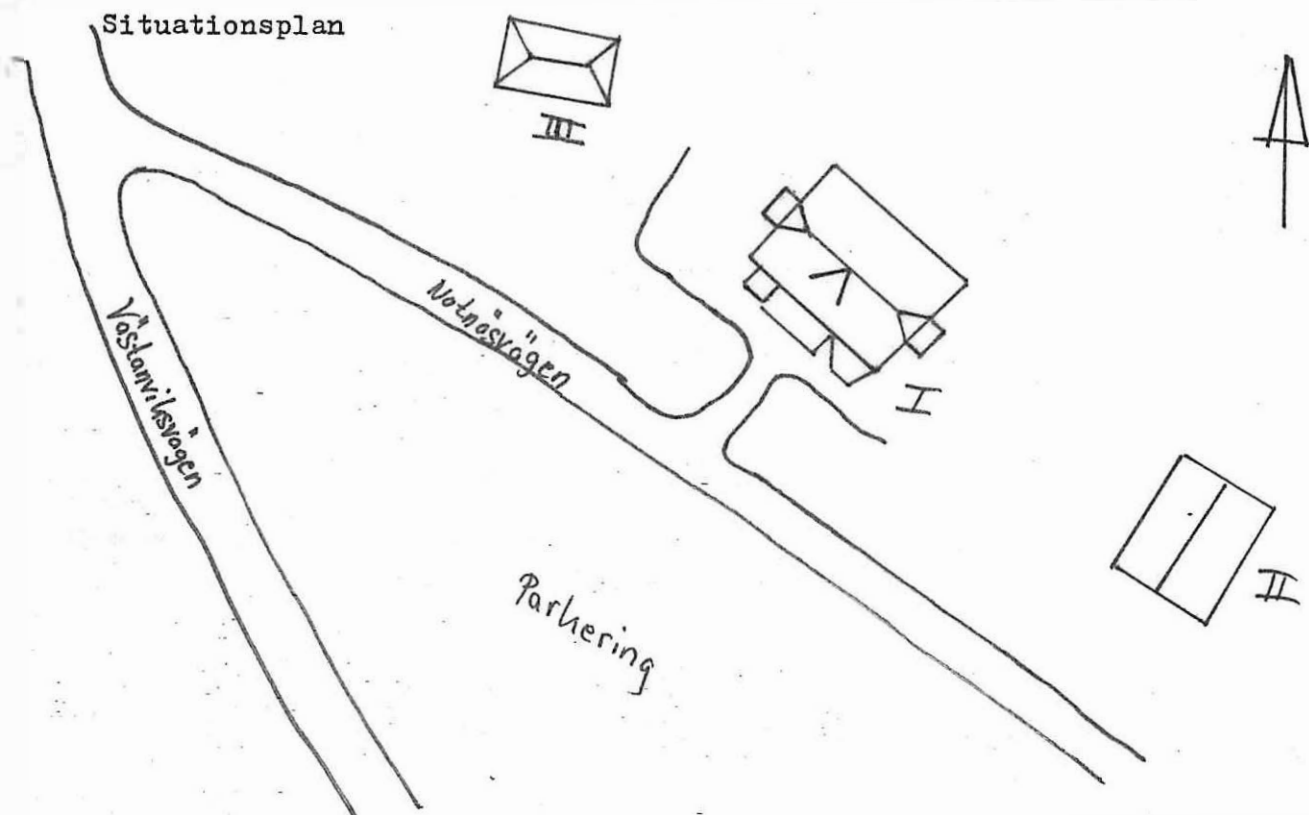

Kommun TORSBY..... Församling Fryksände Datum 1982.....
 Fastighet Västanvik 1:154 Västanviksv. 24..... Film nr 113.....
 Gårdsnamn Karta 120 41 (12248).....
 Anl. art. Åtgärder erfordras
 Anteckningar Huset är öde, används möjligen som Stomme
sommarhus...... fasad
 taktäckning

Hus nr	Husets funktion	Grund mtr	Stom mtr	Fasad mtr	Färg	Tak mtr	Byggn år b, 1, u	Kommentar
I	Bostadshus	S	B	LFS/ FSF	V	2T		Behöver målas om utvändigt, trasigt tegel
II	Uthus med källare	S	B	SSP	FR/V	Papp		
III	Uthus, ladugård	D	B/Tg	SLL	FR	2T		Den största delen ladugården har tegelstom
IV								
V								
VI								
VII								
VIII								
IX								
X								

Situationsplan

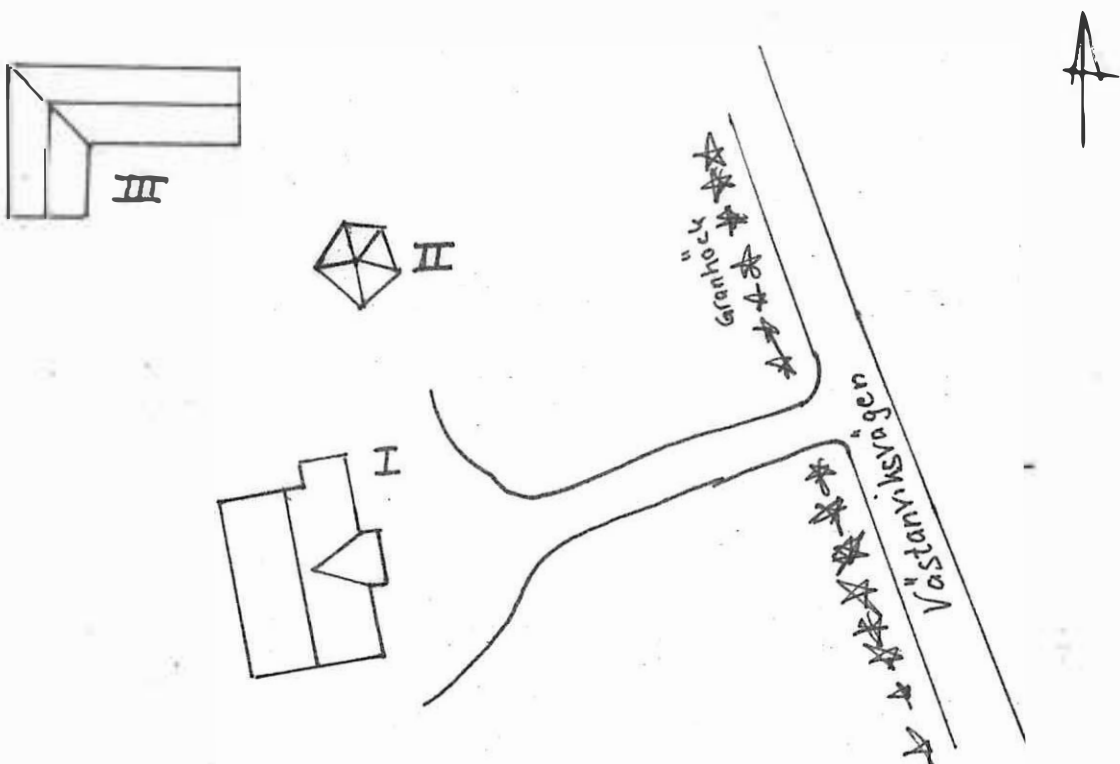

sunnne vagen

Kommun .TORSBY..... Församling Fryksände Datum ..1982.....
 Fastighet ..Västervik 1:276 Västerviksv. 10..... Film nr .113.....
 Gårdsnamn Karta .12C 4i (12248)....
 Anl. art. Åtgärder erfordras
 Anteckningar Stomme
 fasad
 taktäckning

Hus nr	Husets funktion	Grund mtr	Stom mtr	Fasad mtr	Färg	Tak mtr	Byggn år b, 1, u	Kommentar
I	Bostadshus	Btg	B	SLP	R/Gö	2T	Början 1930-t	Trähus o felaktig färgskivning
II	Uthus	S	B	SSP	R/Gö	Pann		
III								
IV								
V								
VI								
VII								
VIII								
IX								
X								

Situationsplan

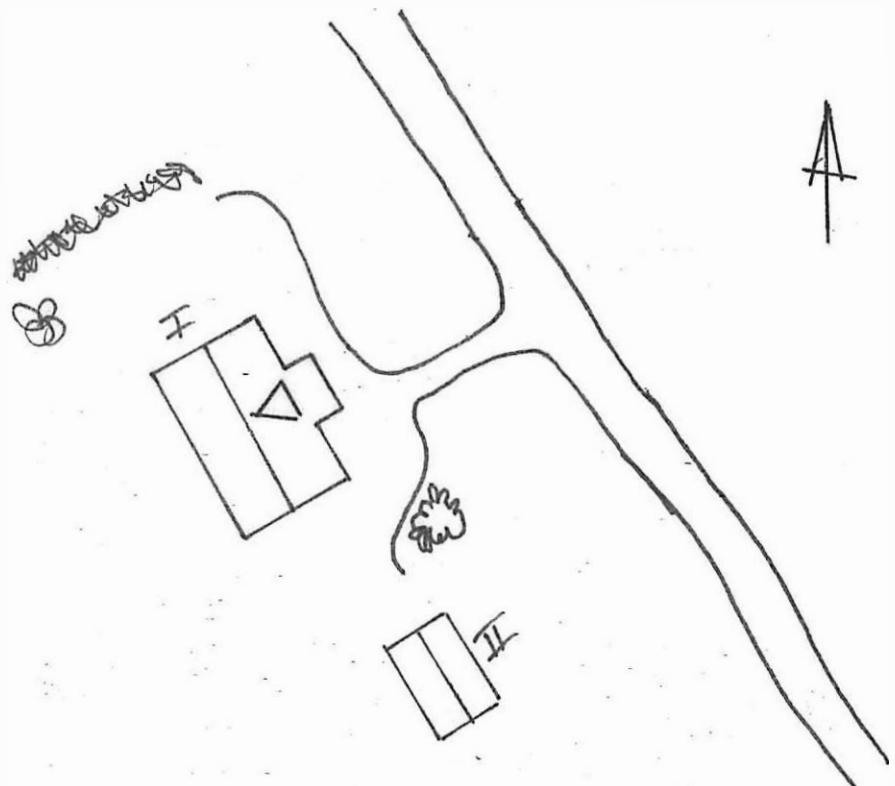

Kommun ..TORSBY..... Församling Fryksände Datum 1982.....
 Fastighet Västtanvik 1:280 Västtanviksv. ~~1~~ 21 Film nr 113.....
 Gårdsnamn Karta 12C 41 (12248).....
 Anl. art. Åtgärder erfordras
 Anteckningar Huset är ritat av en arkitekt från Stomme
 .Kil. Han hette troligen Rydstedt Fastigheten fasad
 .ägs av Hulda Nelson..... taktäckning

Hus nr	Husets funktion	Grund mtr	Stom mtr	Fasad mtr	Färg	Tak mtr	Byggn år b, 1, u	Kommentar
I	Bostadshus	Btg	B	SLP	Grå/V	1T	u 1936	
II								
III								
IV								
V								
VI								
VII								
VIII								
IX								
X								

Situationsplan

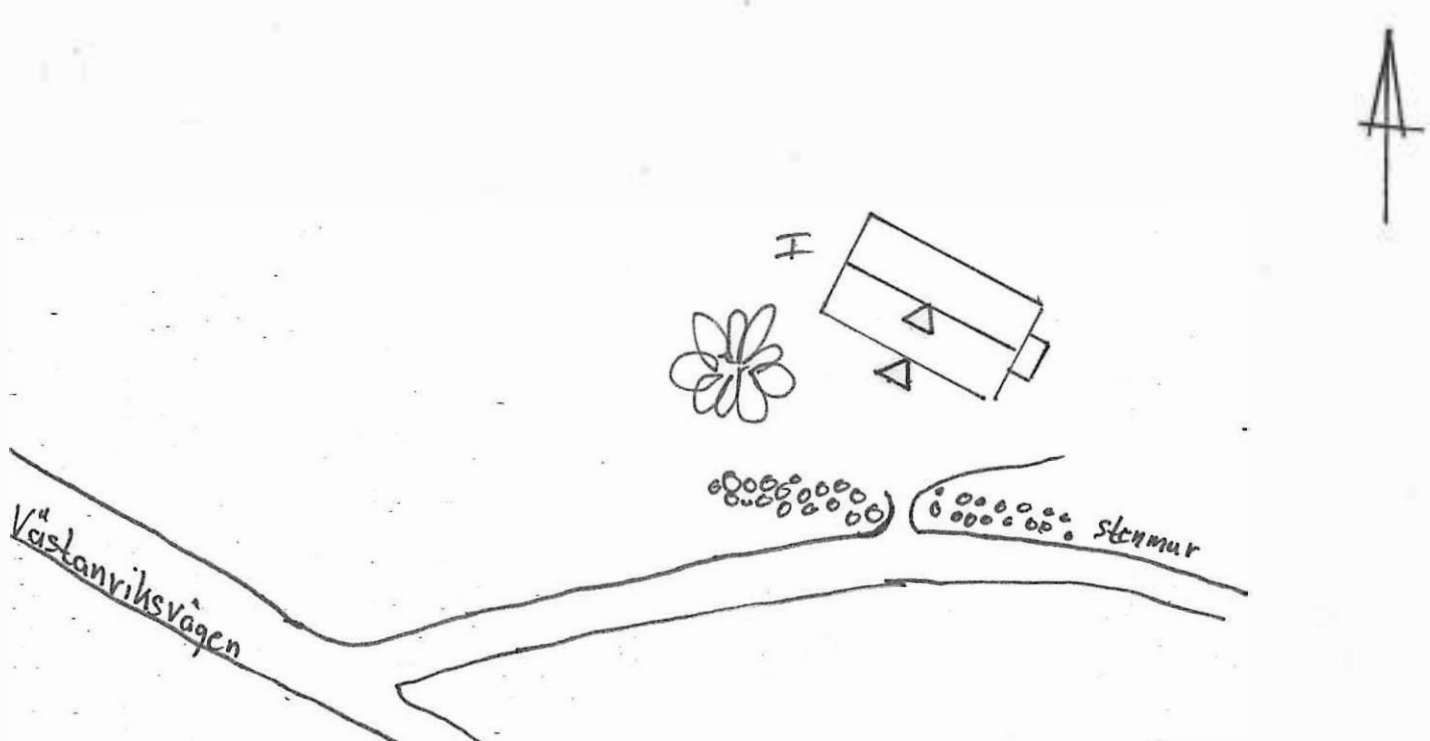

Kommun **TORSBY**..... Församling **Fryksände** Datum ...**1982**.....
 Fastighet **.Västanvik 1:327.Henrik Sörensens v.5..** Film nr **.122**.....
 Gårdsnamn **.Sandtjällen**..... Karta **.1:20.41.(12248)**...
 Anl. art. Åtgärder erfordras
 Anteckningar Stomme
 fasad
 taktäckning

Hus nr	Husets funktion	Grund mtr	Stom mtr	Fasad mtr	Färg	Tak mtr	Byggn år b, 1, u	Kommentar
I	Bostadshus	Btg	Tg	Puts	O*/V	2BT	1 1934	Rivet * orange
II								
III								
IV								
V								
VI								
VII								
VIII								
IX								
X								

Situationsplan

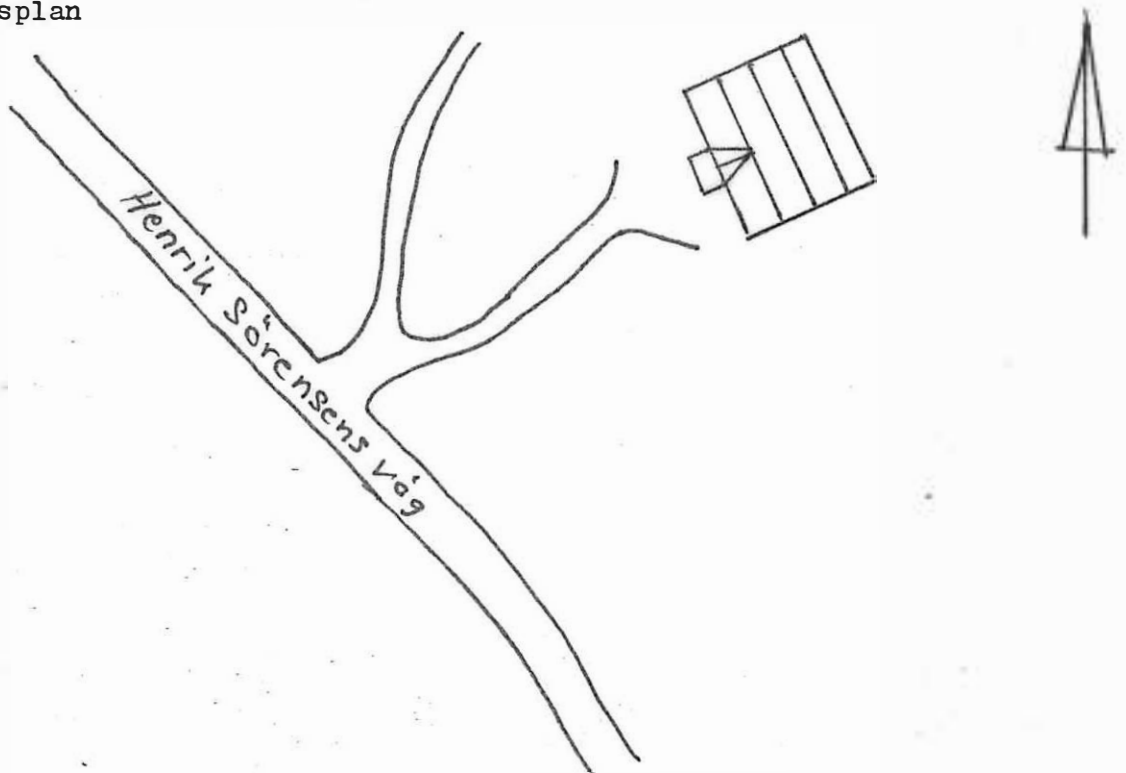

Kommun TORSBY Församling Fryksände Datum 1982
 Fastighet Västanvik 1:397 Film nr 128
 Gårdsnamn Karta 120.41.(12248)
 Anl. art. Åtgärder erfordras
 Anteckningar Ägare till fastigheten Bernt Dabel Stomme
 fasad
 taktäckning

Hus nr	Husets funktion	Grund mtr	Stom mtr	Fasad mtr	Färg	Tak mtr	Byggn år b, 1, u	Kommentar
I	Bostadshus	S	T	SLL LFS	FR/V	P		Huset står öde, anv. troligen som sommarhus
II	Uthus	S	B	SLP	FR	P		
III	Källhus							
IV								
V								
VI								
VII								
VIII								
IX								
X								

Situationsplan

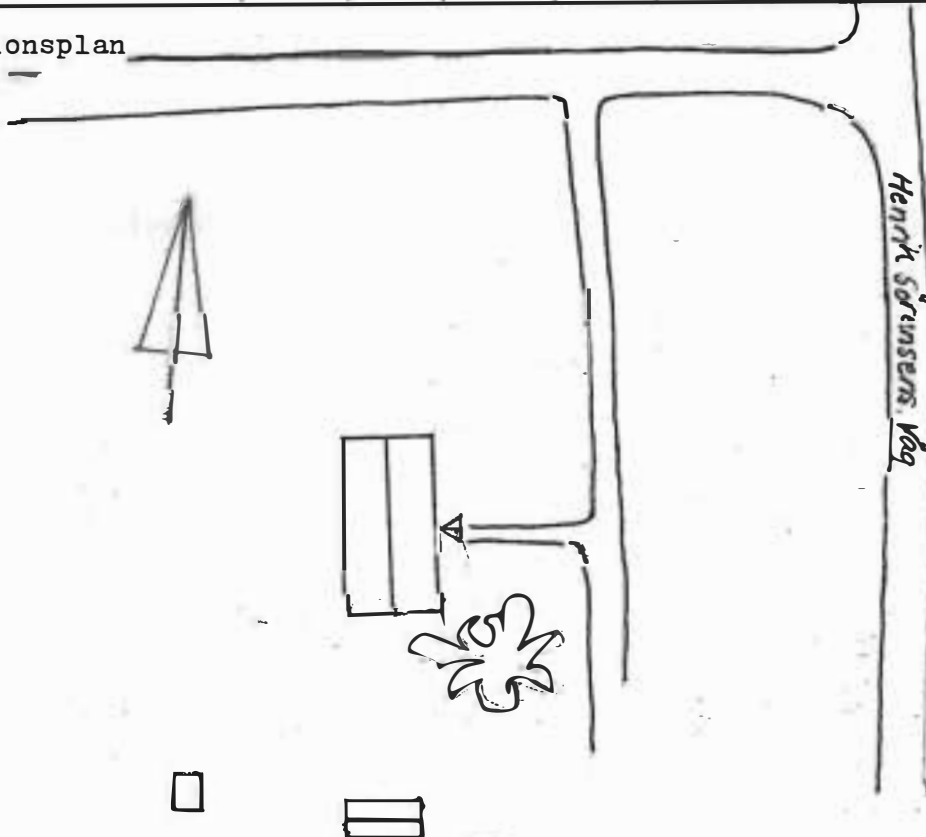

Kommun TORSBY..... Församling Fryksände Datum 1982.....
 Fastighet Västanvik 1:381..... Film nr 122.....
 Gårdsnamn Karta 12C 41 (12248).....
 Anl. art. Åtgärder erfordras
 Anteckningar Huset har tidigare varit vårdhem..... Stomme
Ägare till huset är Dr Kristiansen. Uppgifts-..... fasad
lämnare Arne Brattén..... taktäckning

Hus nr	Husets funktion	Grund mtr	Stom mtr	Fasad mtr	Färg	Tak mtr	Byggn år b, 1, u	Kommentar
I	Bostadshus	S	Tg	Pust	Bg/Br	Glas- erat 1 T	u1923	
II								
III								
IV								
V								
VI								
VII								
VIII								
IX								
X								

Situationsplan

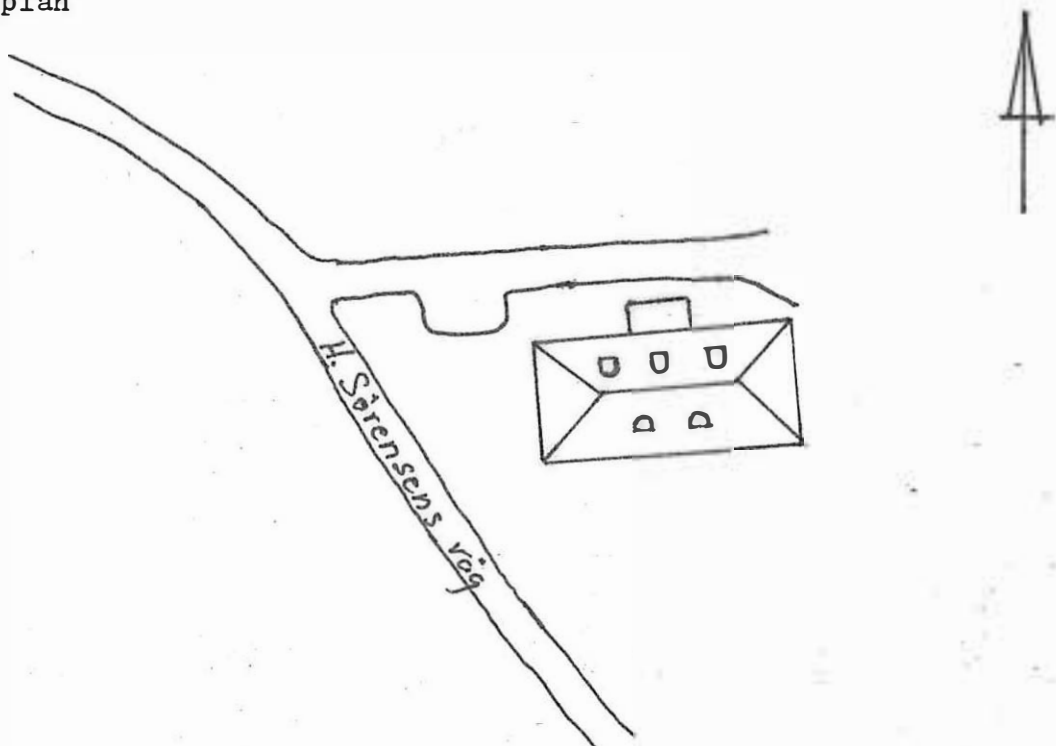

Kommun **TORSBY**..... Församling **Fryksände** Datum **1982**.....
 Fastighet **Västanvik 1:403 Henrik sörensens v.19**.. Film nr **122**.....
 Gårdsnamn Karta **12C.41 (12248)**...
 Anl. art. Åtgärder erfordras
 Anteckningar Stomme
 fasad
 taktäckning

Hus nr	Husets funktion	Grund mtr	Stom mtr	Fasad mtr	Färg	Tak mtr	Byggn år b, l, u	Kommentar
I	Bostadshus	S	B	LLP	G/V	2BT		
II	Ladugård, stall	S	B/Tg	SSP/Tg	FR/V	P		
III	Hähus	Btg	Btg	Puts	Bg/Br	Sk		
IV	Jordkällare	S	Btg		X	Torr		
V								
VI								
VII								
VIII								
IX								
X								

Situationsplan

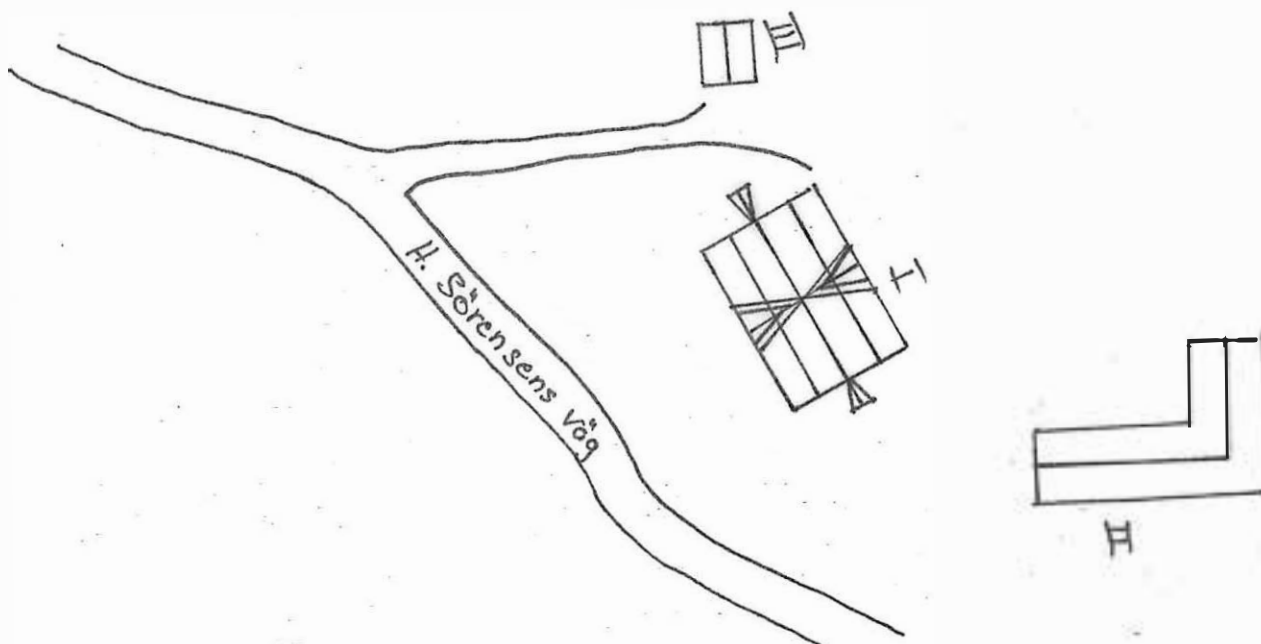

Kommun TORSBY..... Församling Fryksände Datum 1982.....
 Fastighet Västanvik 1:519..... Film nr 121.....
 Gårdsnamn Karta 12C 4i (12248).....
 Anl. art. Åtgärder erfordras
 Anteckningar Uppgiftslämnare och ägare till..... Stomme
huset: Mats Persson..... fasad
 taktäckning

Hus nr	Husets funktion	Grund mtr	Stom mtr	Fasad mtr	Färg	Tak mtr	Byggn år b, 1, u	Kommentar
I	Bostadshus	S	T	SLP	G V/Br	P		Huset är nyrenov. Den gamla stilen finns kvar
II	Garage	Btg	B	SLP	G V/Br	P		
III	Swimmingpool							
IV								
V								
VI								
VII								
VIII								
IX								
X								

Situationsplan

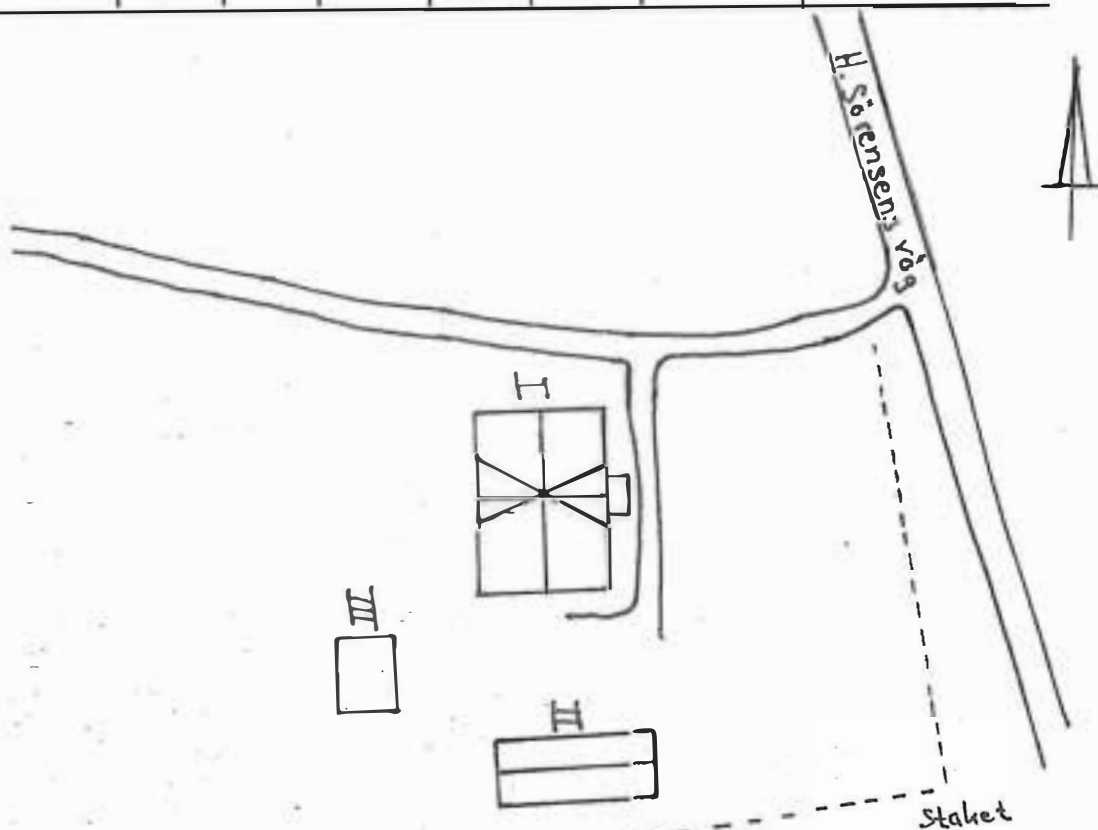

Kommun **TORSBY**..... Församling **Fryksände**. Datum **1982**.....
 Fastighet **Västanvik 1:520 Henrik Sörensens v.15**.. Film nr **121**.....
 Gårdsnamn Karta **12C 41 (12248)**.....
 Anl. art. Åtgärder erfordras
 Anteckningar **Fastigheten ägs av Britta Henriksson** Stomme
 fasad
 taktäckning

Hus nr	Husets funktion	Grund mtr	Stom mtr	Fasad mtr	Färg	Tak mtr	Byggn år b, 1, u	Kommentar
I	Manbyggnad	S	T	LFS SFS/SPS	G/V	2BT		
II	Uthus	S	S/T	Stockl SSP/P*	FR V/X	P		*Puts (slät)
III	Lillstuga	S	T	SLP	FR/V	2T		
IV	Uthus	S	T	^T Stockl	FR/V	2BT		
V								
VI								
VII								
VIII								
IX								
X								

Situationsplan

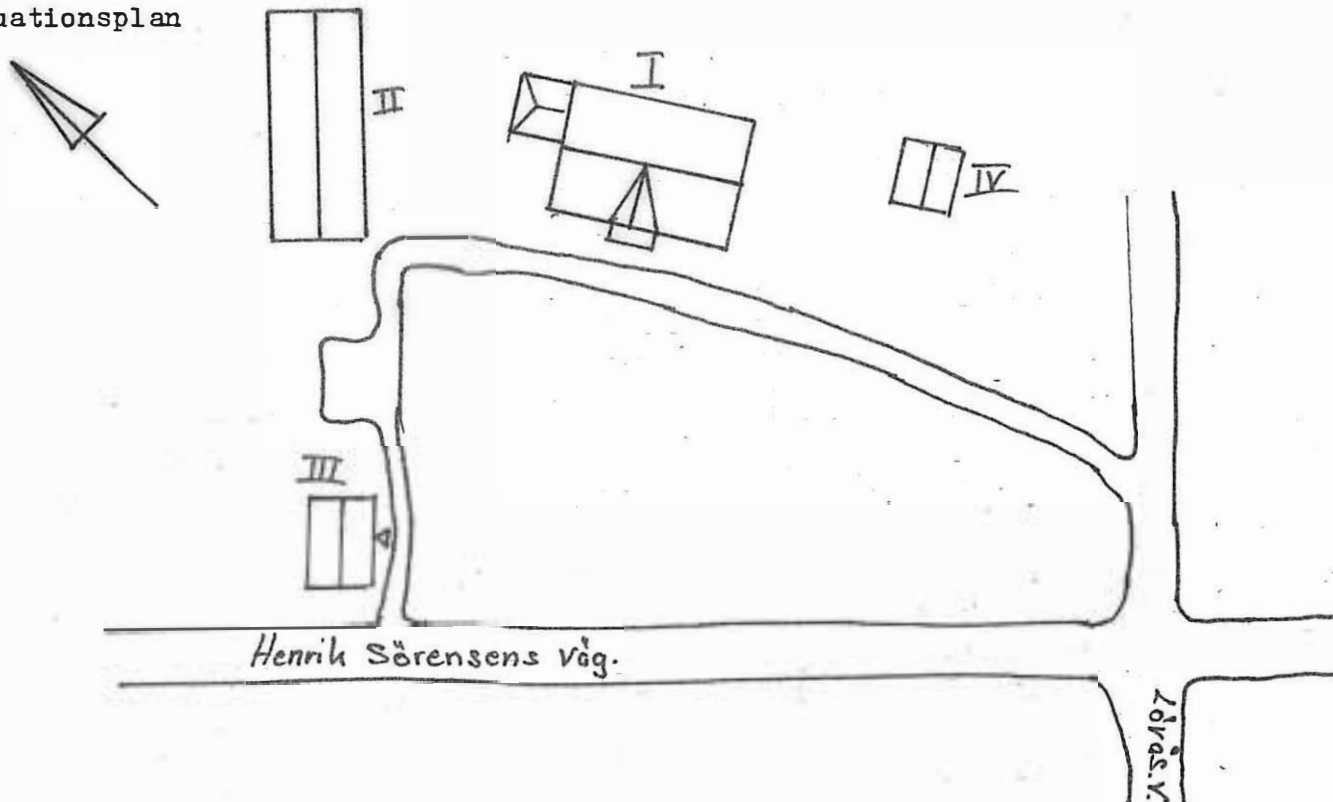

Kommun TORSBY..... Församling Fryksände..... Datum 1982.....
 Fastighet Västanvik 1:536 Notnäs v. 8..... Film nr 113 (forts 114)
 Gårdsnamn Karta 12C.41 (12248).....
 Anl. art. Åtgärder erfordras
 Anteckningar Notnäs ångsåg AB äger huset...... Stomme
 fasad
 taktäckning

Hus nr	Husets funktion	Grund mtr	Stom mtr	Fasad mtr	Färg	Tak mtr	Byggn år b, l, u	Kommentar
I	Bostadshus	S	B	LFS	G/V	P		
II	Garage	S	B	LSP	G/V	P		
III								
IV								
V								
VI								
VII								
VIII								
IX								
X								

Situationsplan

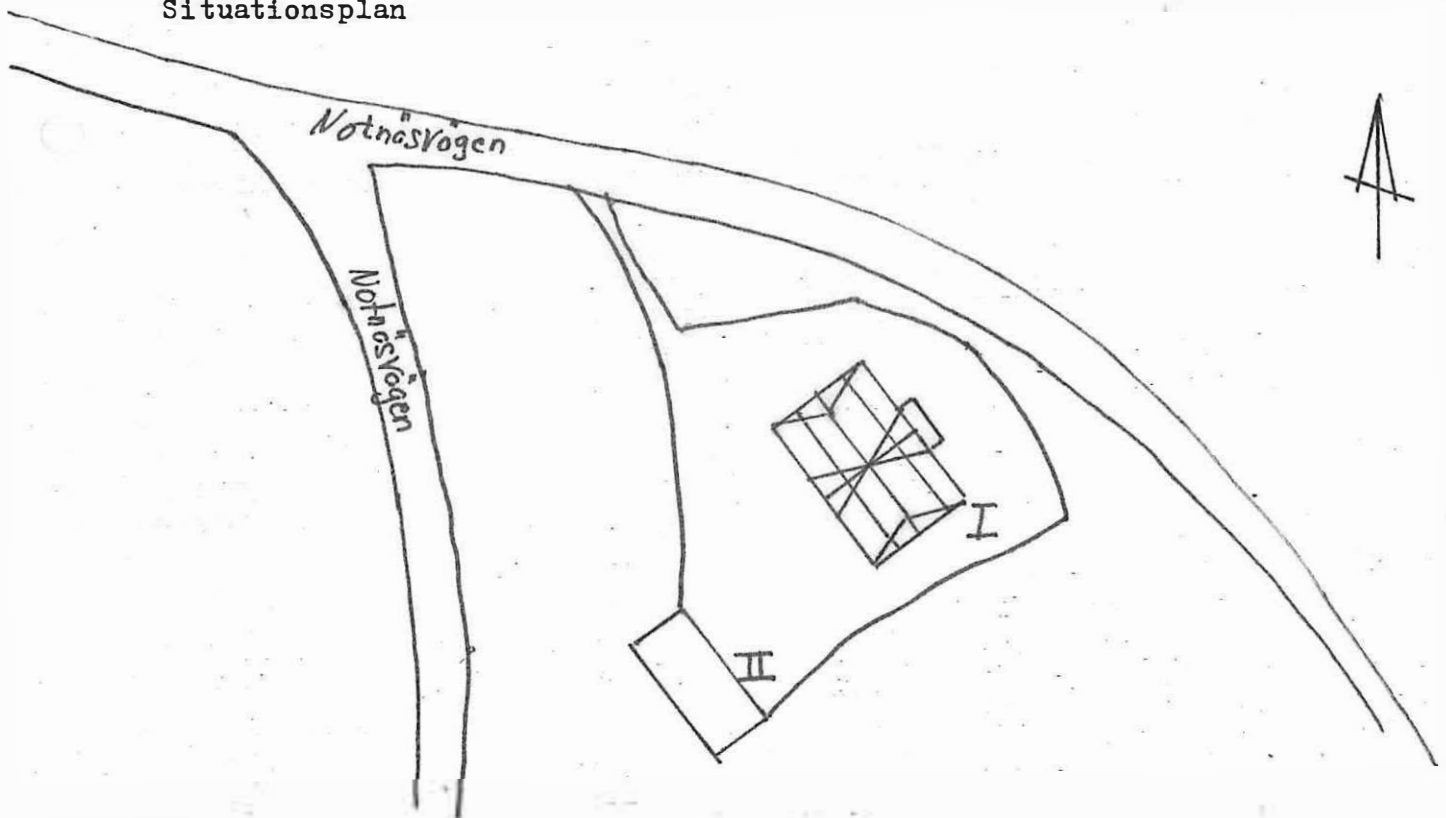

Kommun TORSBY..... Församling Fryksände Datum 1982.....
 Fastighet Ärlan 3... Vitsandsv. 26..... Film nr 127.....
 Gårdsnamn Karta 12C 4i (12248)..
 Anl. art. Åtgärder erfordras
 Anteckningar Stomme
 fasad
 taktäckning

Hus nr	Husets funktion	Grund mtr	Stom mtr	Fasad mtr	Färg	Tak mtr	Byggn år b, 1, u	Kommentar
I	Bostadshus	Btg	Ks	Puts	V/G	P		
II								
III								
IV								
V								
VI								
VII								
VIII								
IX								
X								

Situationsplan

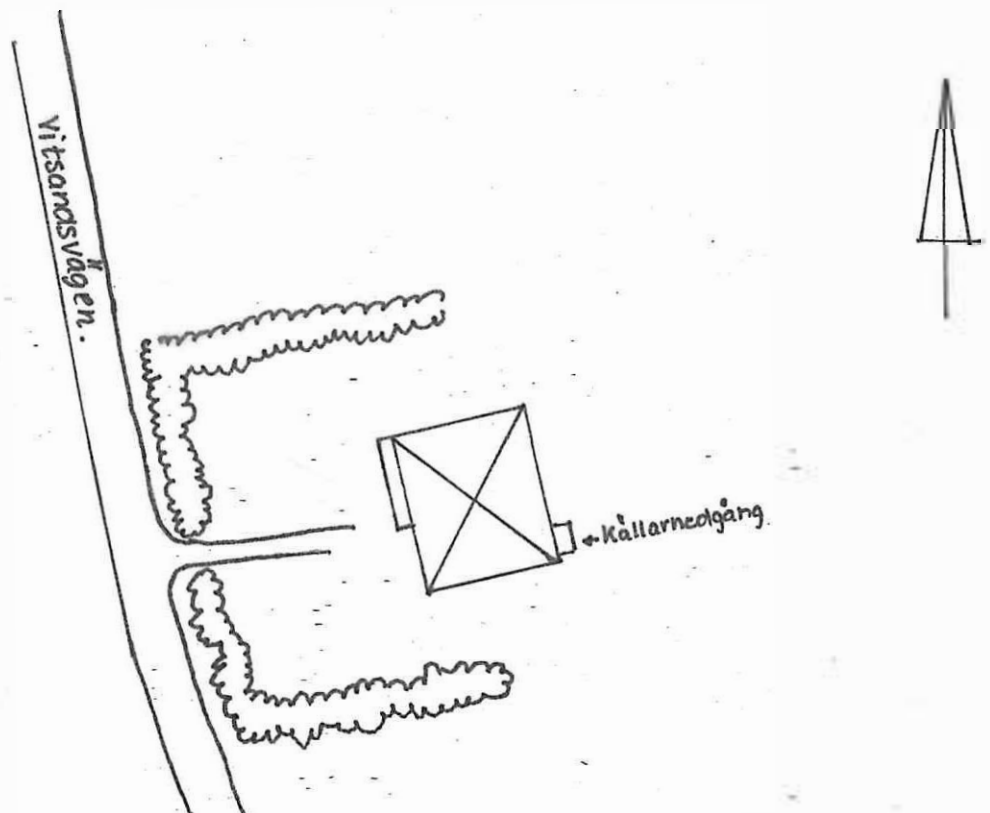

Kommun **TORSBY**..... Församling **Fryksände** Datum ..**1982**.....
 Fastighet **Ärlan 10... Vitsandsv. 20**..... Film nr **119**.....
 Gårdsnamn Karta **12C.41.(12248)**.....
 Anl. art. Åtgärder erfordras
 Anteckningar **Uppgiftslämnare: Marit Steinorth**..... Stomme
.(granne). Ägare: Ida Arill..... fasad
 taktäckning

Hus nr	Husets funktion	Grund mtr	Stom mtr	Fasad mtr	Färg	Tak mtr	Byggn år b, 1, u	Kommentar
I	Bostadshus	Btg	B	SLL	V/Grå	2T	u 1930-35	
II								
III								
IV								
V								
VI								
VII								
VIII								
IX								
X								

Situationsplan

