

Kommun **Storfors** Församl. **Lungsund** Datum **1/7**

Fastighet **Kungsskogen** Film nr **S-91**

Gårdsnamn **Kungsskogshyttan** Karta **10 D 9 j**

Anl. art
 Uppgiftslämnare **Linnea Pettersson** Åtgärder erfordras
 Litteratur stomme
 Anteckn. **ägs av Domänberket** fasad
 taktäckn.

Hus nr	Husets funktion	Byggmtr	Fasad mtr	Färg	Tak-täckn.	Int. bes.	Byggnads-år	Kommentar
I	Boningshus	S	Sprit	SV	2T			pastas vara Gammla Ladu- 1700-el. ti gård, arb.- digare Bost. sl.1804
II	Ladugård	f/B/Tg	-	FR	stick		1880-1920	
III	jordkällare	S/B	-	FR	stick		1880-1920	
IV	kvarn	KS	-	X	2T		1880-1920	sinner
V	tvättstuga, smedja	B	SSP	FR	2T		1900-40	
VI	virkeshus	B	SSP	FR	Et		1900 börjar	virkeshus t. sågen.
VII	vedbod	B	SLP	FR	Et		1880-1920	
VIII	avträde	B	SLL	FR	Et		1880-1920	
IX								
X								

Planskiss

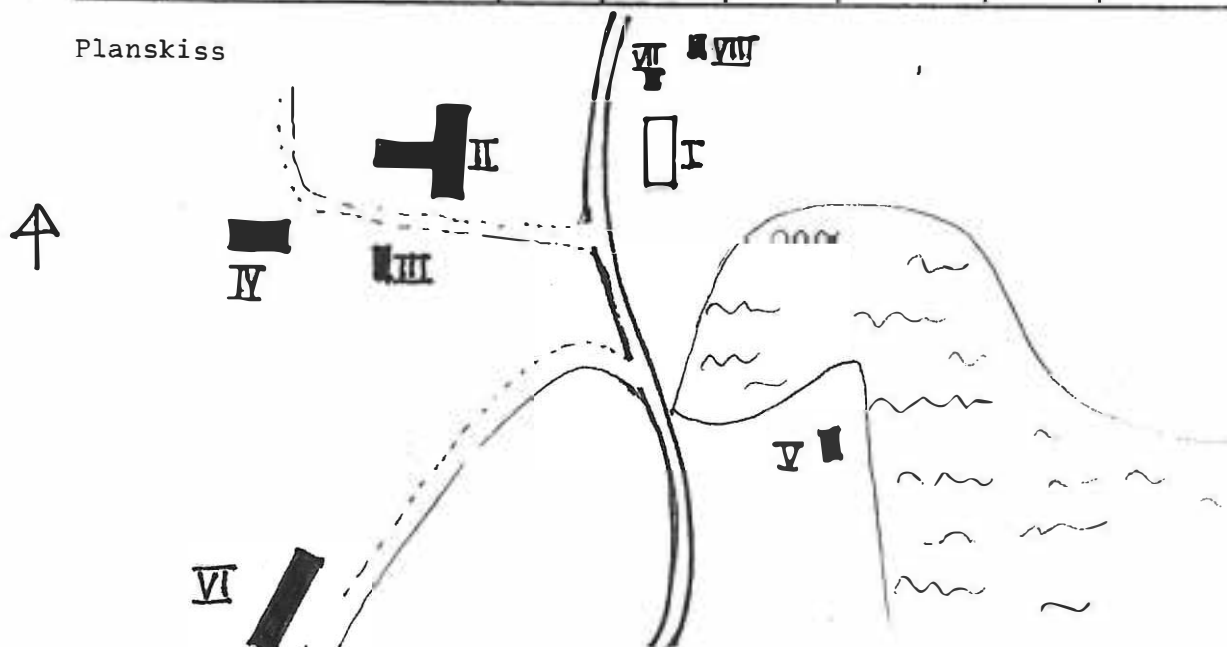

Kommun **Storfors** Församl. **Lungsund** Datum **4/7**
 Fastighet **Kun gsskogen m.fl.** Film nr **S-106**
 Gårdsnamn **S. Grösbäcken** Karta **10 E 9 a**
 Anl. art **f.d. torp, boningshus**
 Uppgiftslämnare
 Litteratur
 Anteckn.

Åtgärder erfordras
 stomme
 fasad
 taktäckn.

Hus nr	Husets funktion	Byggmtr	Fasad mtr	Färg	Taktäckn.	Int. bes.	Byggnads-år	Kommentar
I	boningshus	T	SLL	FR	2T		1875-1925	
II	ladugård	Tg/B	-	-/FR	stick	1900x25	1900-25	
III	jordkällare	KS/B	-	T/FR	1T		1875-1925	
IV								
V								
VI								
VII								
VIII								
IX								
X								

Planskiss

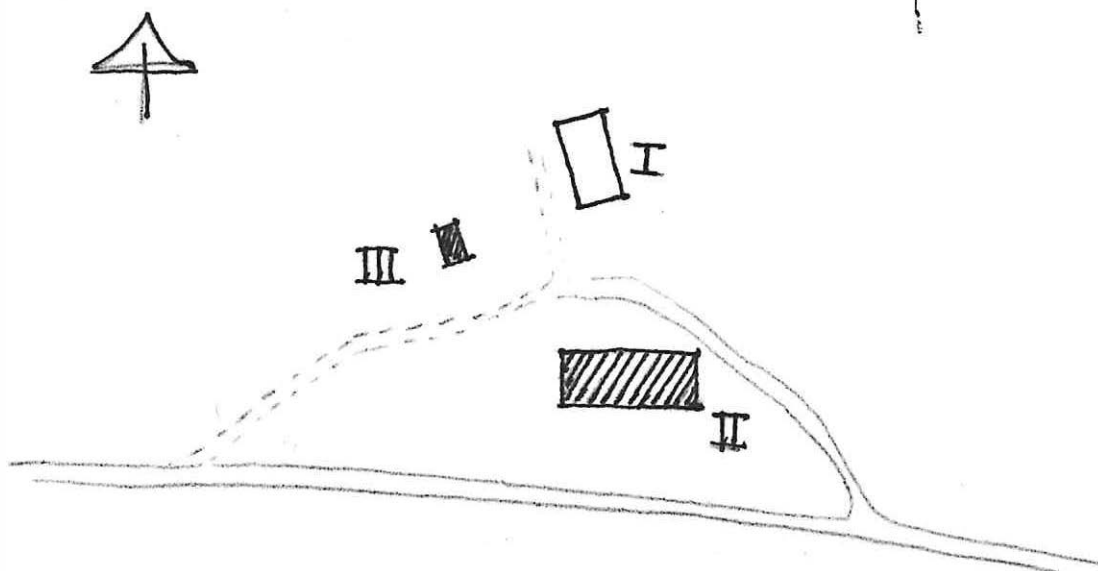

BYGGNADSINVENTERING 1975

S-län

Kommun Storfors Församl. Lungsund Datum .. 3/7

Fastighet Kungsskogen 1:1, Gäddetjärn 1:1 Film nr S 95

Gårdsnamn S. Gäddetjärn Karta .. 11 E G a

Anl. art f.d torp

Uppgiftslämnare

Litteratur

Anteckn.

Åtgärder erfordras
stomme
fasad
taktäckn.

Hus nr	Husets funktion	Bygg- mtr	Fasad mtr	Färg	Tak- täckn.	Int. bes.	Byggnads- år	Kommentar
I	boningshus	T	SLI/SLF	FR	2T		1880-1910	
II	lada	B/T	-	Fk	SK		1880-1910	mkt fin
III								
IV								
V								
VI								
VII								
VIII								
IX								
X								

Planskiss

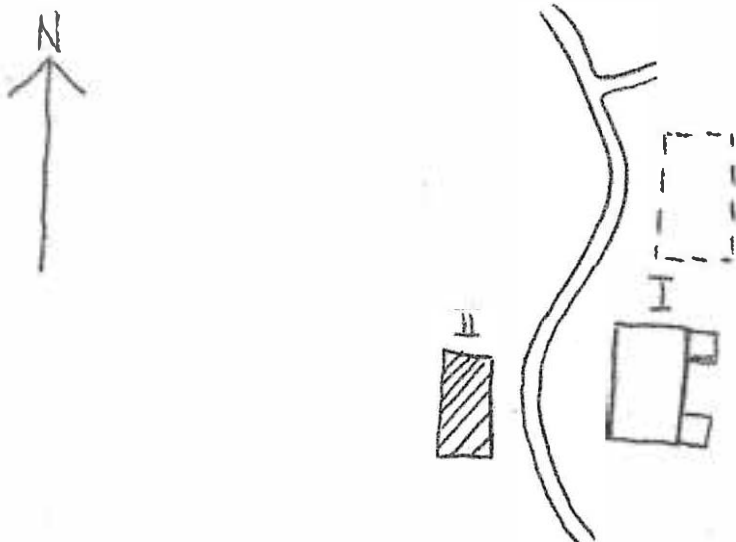

BYGGNAD SINVENTERING 1975

S-län

Kommun Storfors Församl. Lungsund Datum 3/7

Fastighet Kungsskogen 1:1, Hedås 1:1 Film nr 8 96

Gårdsnamn Kartan 11 B 0 a

Anl. art torp

Uppgiftslämnare

Litteratur

Anteckn.

Åtgärder erfordras
 stomme
 fasad
 taktäckn.

Hus nr	Husets funktion	Byggmtr	Fasad mtr	Färg	Taktäckn.	Int. bes.	Byggnads-år	Kommentar
I	boningshus	T	ALL	FR	ST		1880-1910	grund av sinnersten
II	ladugård	B	ALL	FR	stick		"	
III	jordkällare	KS/B	-	FR	Et/(Grå)		"	
IV								
V								
VI								
VII								
VIII								
IX								
X								

Planskiss

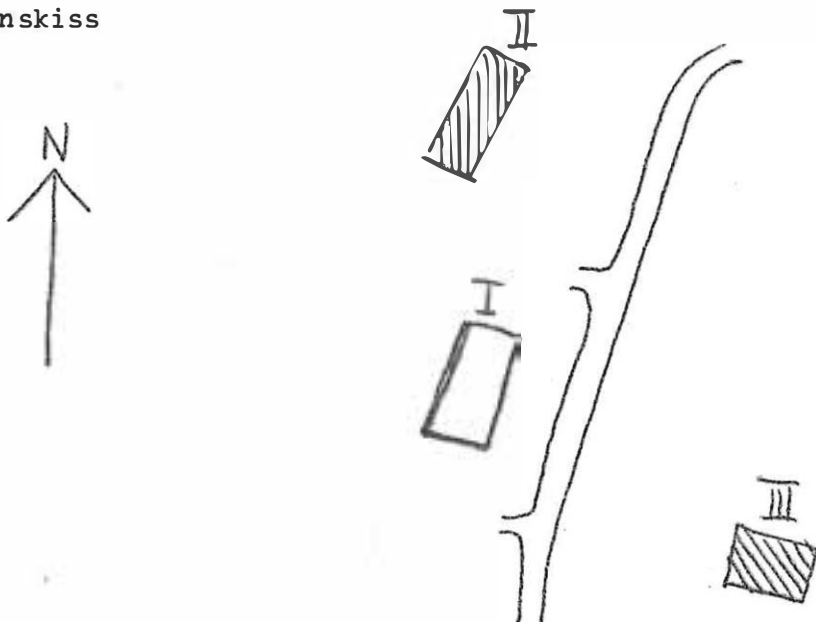

Kommun Storbores Församl. Lungsund Datum ... 2/7

Fastighet Kungsskogen 2:3 Film nr . S. 93

Gårdsnamn Kartan 10 E 9 a

Anl. art jordbruk, böningshus

Uppgiftslämnare Karl-Uho Johansson (ägare)

Litteratur Åtgärder erfordras
stomme
fasad
taktäckn.

Anteckn. Ombyggt 1930 till ålderdomshem, upphörde 1960-tal.
Manbyggn. byggdes först i en vån. Fäck en 2:a vån. under 1800-talet.

Hus nr	Husets funktion	Byggmtr	Fasad mtr	Färg	Tak-täckn.	Int. bes.	Byggnads-år	Kommentar
I	bostadshus/manbyggn.	T	PFv	X	SK		1775-1825	grund trösk. tidigare
II	" /flygel	T	SLL	OV	1T		1775-1825	
III	" /flygel	T	SLL	OV	2T		1775-1825	
IV	ladugård	B	delvis SLL	FR	P/Tg		1909-11	
V	hydrofor, samlingssal	KS/B	SLL	X	P (X)		1900-30	sinnersten P.d. mejeri. f.d.
VI	vedbod	B	-	X	papp		1910-40	Brygghus
VII	magasin	T	SLL	FR	SK		1800-50	
VIII	bostadshus	T	SLL	FR	2T		1900-25	
IX	bostadshus	KS	slät	X	2T		1900-25	sinner P.d. församl. sal
X	vedbod	B	-	X	stick		1900-25	mycket dåligt skick
XI	smedja	KS/B	SLL	FR	1T		1900-25	sinner
XII	Planskiss hundkoja	B	SLL	FR	papp			
XIII	uthus	B	FR	1T				
XIV	bod	B	SLL	FR	P (grå)		1965-75	mkt fallfärdig

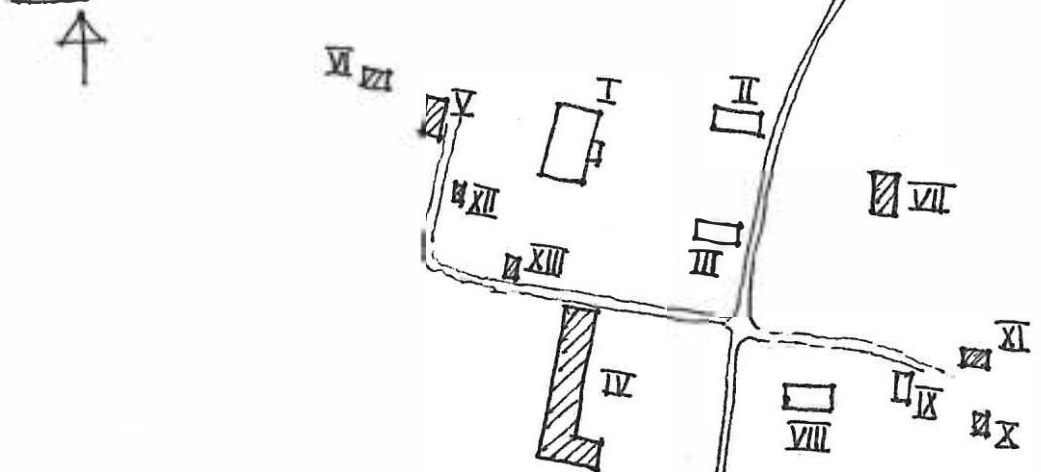

Kommun **Storfors**..... Församl. **Lungsund**..... Datum **2/7**.....
 Fastighet **Kungsskogen 2:4**..... Film nr **S-92 S-93**.....
 Gårdsnamn **Gamla skolan**..... Karta **10 E 9 a**.....
 Anl. art **skola nedlagd 1950, bibliotek till 1960, nu end. bostad.**
 Uppgiftslämnare **Betty och Karl Andersson, ägare**..... Åtgärder erfordras
 Litteratur stomme
 Anteckn. fasad
 taktäckn.

Hus nr	Husets funktion	Byggmtr	Fasad mtr	Färg	Taktäckn.	Int. bes.	Byggnads-år	Kommentar
I	boningshus	T	SLL	FR	2T		1860-1900	
II	avtröde, redskap	B		FR	2T		1860-1900	
III	vedbod	B	SLL	FR	2T		1900-25	
IV								
V								
VI								
VII								
VIII								
IX								
X								

Planskiss

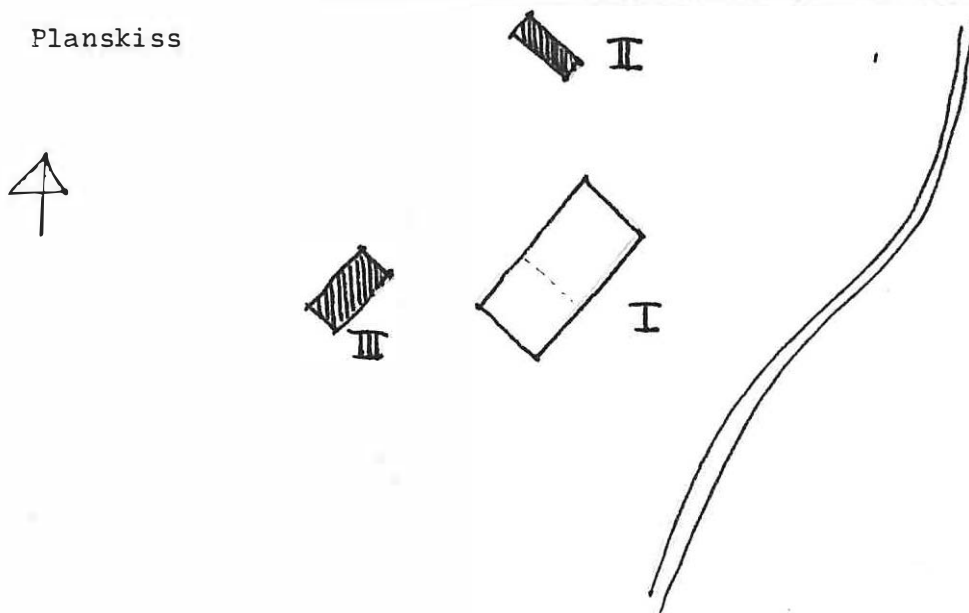

Kommun **Storfors** Församl. **Lungsund** Datum **27/6**
 Fastighet **Laggartorp 4:1** Film nr **S 87**
 Gårdsnamn Karta **11 E 1 a**
 Anl. art **f.d. torp, nu sommarbostad**
 Uppgiftslämnare
 Litteratur
 Anteckn.
 Åtgärder erfordras
 stomme
 fasad
 taktäckn.

Hus nr	Husets funktion	Bygg- mtr	Fasad mtr	Färg	Tak- täcka.	Int. bes.	Byggnads- år	Kommentar
I	boningshus	T	SLP/LL	FR	2T		1850-1900	
II	ladugård	Tg/B	slät	FR	2T		"	
III	källare	KS +	-	-	2T		"	+) sintersten
IV								
V								
VI								
VII								
VIII								
IX								
X								

Planskiss

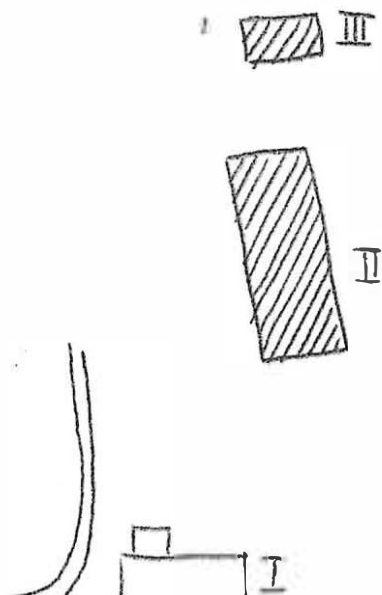

BYGGNADSINVENTERING 1975

S-län

Kommun **Storfors** Församl. **Lungsund** Datum **27/6**

Fastighet **Laggartorp 5:1** Film nr **S. 87**

Gårdsnamn **Snårbotten** Karta **11 E 1 a**

Anl. art **f.d. bondgård, nu sommarbostad**

Uppgiftslämnare **herr och fru Sandén, ägaren**

Litteratur

Anteckn.

Åtgärder erfordras
 stomme
 fasad
 taktäckn.

Hus nr	Husets funktion	Byggmtr	Fasad mtr	Färg	Taktäckn.	Int. bes.	Byggnadsår	Kommentar
I	boningshus	T	SLL	FR	IT/ P (Gr)		1825-75	ombyggt
II	garage m.m.	T/B	SLL	FR	P(Gr)		"	f.d. bod
III	stall rivet							
IV	ladugård riven							
V								
VI								
VII								
VIII								
IX								
X								

Planskiss

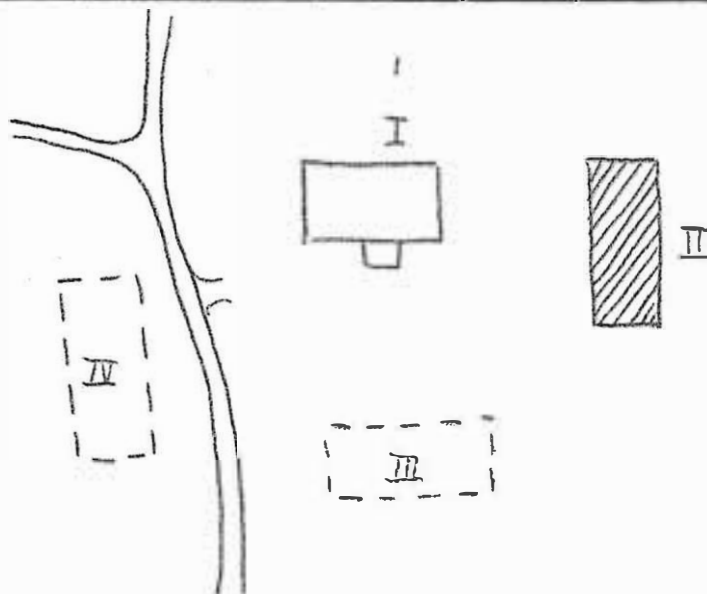

BYGGNAD SINVENTERING 1975

S-län

Kommun **Storfors** Församl. **Lungsund** Datum **1/7**
 Fastighet **Laggartorp 8:1** Film nr **S 94**
 Gårdsnamn Karta **11 E 1 a**
 Anl. art **missionshus + bost.**
 Uppgiftslämnare
 Litteratur
 Anteckn.
 Åtgärder erfordras
 stomme
 fasad
 taktäckn.

Hus nr	Husets funktion	Bygg- mtr	Fasad mtr	Färg	Tak- täckn.	Int. bes.	Byggnads- år	Kommentar
I	missionshus	T	LFS/SFS	FR	P(X)		1890-1920	
II	uthus	B	-	FR	P(X)		"	
III	lada	B	-	FR	stick		"	
IV	jordkällare	S	-	-	-		"	
V								
VI								
VII								
VIII								
IX								
X								

Planskiss

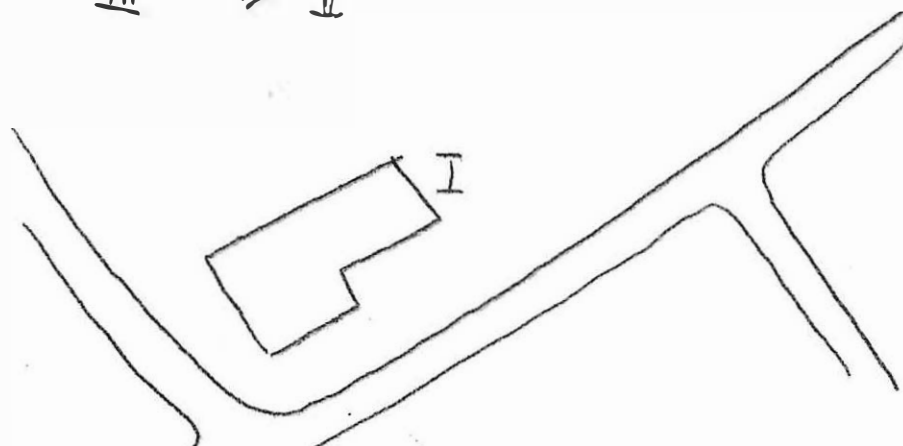

BYGGNAD SINVENTERING 1975

S-län

Kommun **Storfors** Församl. **Lungsund** Datum . **1/7**

Fastighet ... **Laggartorp 11:1 (III + V egen fastighet)** Film nr **S 89**

Gårdsnamn Karta . **11 E 1 a**

Anl. art **f.d. skola m.m.** Åtgärder erfordras

Uppgiftslämnare **ägaren** stomme

Litteratur fasad

Anteckn. taktäckn.

Hus nr	Husets funktion	Byggmtr	Fasad mtr	Färg	Taktäckn.	Int. bes.	Byggnads-år	Kommentar
I	skolhus	T	SLL	PR	2T		1880-1900	tillb. 1920-t.
II	vaktmästarbost.	B	SLP	PR	2T		1900-30	
III	lärarybost.	B	SLL	PGr	1T		1950-tal	
IV	uthus	B	-	FR	2T		1900-30	
V	uthus	B	SLL	PGr	P(X)		1960-tal	
VI								
VII								
VIII								
IX								
X								

Planskiss

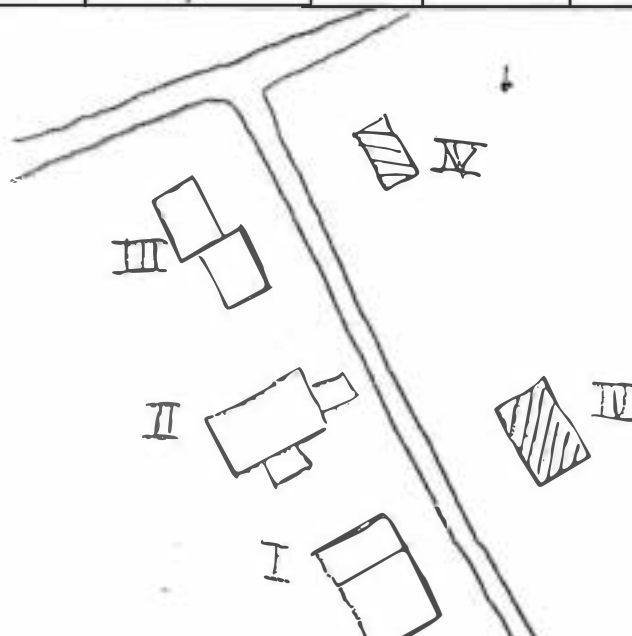

BYGGNAD SINVENTERING 1975

S-län

Kommun Storfors Församl. Lungsund Datum .. 27/6

Fastighet ... Lilla Lungatorp 1:1 Film nr S. 81, 82

Gårdsnamn ... Lungen Karta ... 11 E O C

Anl. art bondgård

Uppgiftslämnare

Litteratur

Anteckn.

Åtgärder erfordras
 stomme
 fasad
 taktäckn.

Hus nr	Husets funktion	Byggmtr	Fasad mtr	Färg	Taktäckn.	Int. bes.	Byggnads-år	Kommentar
I	<u>boningshus</u>	T	SLP	FR	2T		1850-1900	
II	<u>bod/vagnslider</u>	T/P	-	FR	2T		1875-1925	
III	<u>källare</u>	BTG	-	-	P		1900-50	
IV	<u>hönshus</u>	B	-	FR 9	2T		1900-50	
V	<u>garage</u>	masonit	-	FR	masonit		1950-70	
VI	<u>ladugård</u>	BTG/B	-	FR	Et		1920-50	
VII	<u>vagnslider</u>	-	T/B	FR	2T		1875-1925	
VIII	<u>hönshus</u>	B	-	FR	papp		1900-40	
IX								
X								

Planskiss

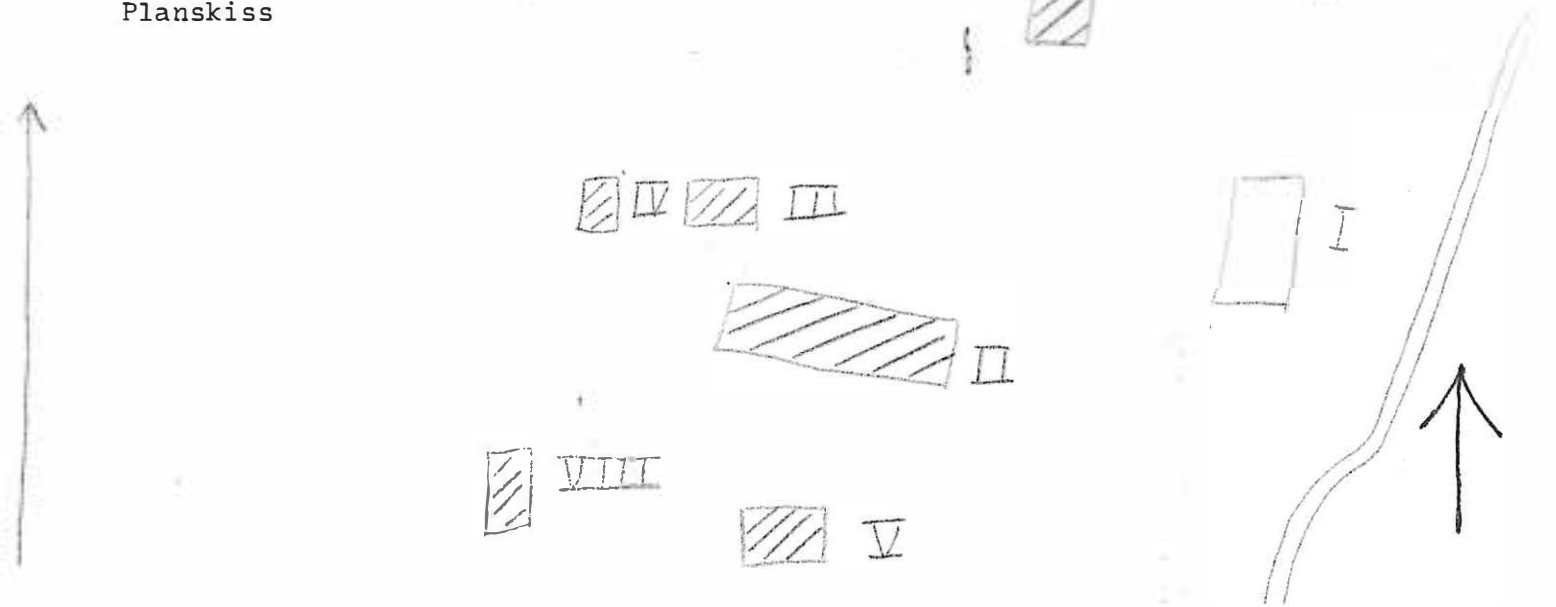

BYGGNAD SINVENTERING 1975

S-län

Kommun **Storfors** Församl. **Lungsund** Datum **26/6**

Fastighet **Lundsbergs fastighetsaktiebolag** Film nr **S 68, 75, 76, 77**

Gårdsnamn **Lundsberg** Karta **IO E 9 b**

Anl. art **privatskola**

Uppgiftslämnare **ing. Erik Johannesson** Åtgärder erfordras

Litteratur stomme

Anteckn. **Melltorp 1:1, 1:2, 1:3, Lundsberg 1:1, 1:2, 1:18** fasad

Mätlängder 1:2, 1:6, 1:7 Höjden 1:4, 1:16 taktäckn.

Hus nr	Husets funktion	Byggmtr	Fasad mtr.	Färg	Tak-täckn.	Int. bes.	Byggnads-år	Kommentar
I	skola	S	slät	S BG	2T	X	1906	
II	kyrka	S	slät	S Bg	1T/kopp		1930	
III	gymnastikbygg.	S	sprit	S BG	P (grå)		1900	
IV	observatorium	Tg	-	-	P(R)/P		1911	
V	slöjd o. teckn. sal	B	SLP	FR	2T		1901	
VI	elevhem, Björke	T/KS	SLP/sprit	OV/SBg	P(S)		1898, 1964	tillbyggt med garage
VII	" Forest Hill	T(1)	SLP	OV	P(S)		1897	
VIII	" Gransäter	S	slät	SBg	P(S)		1902	
IX	" herrgården	T	SLP	OV	SK	X	1700-74	senare
X	" herrgården	T	SLL	OV	2T		1700-64	ombyggd
XI	matsal "	T	SLL	OV	2T		1784	"
Planskiss								
XII	elevhem Klätten	KS/B	sprit/	Bg/lBr	1T		1953	
XIII	" Skogshult	S	slät	SBg	P (grå)		1913	garage och uthus
XIV	" Misba	B	PFv	FR	BT		1913	nyttillb. + uthus.
XV	" Misba, annex	B	SFS	OGrå	papp		1967	
XVI	lärarbost. Alviken	B	Et	Gö	2T		1956	
XVII	" Apeågården	B	Et	Gö	2T		1956	
XVIII	" Backen	B	SLL	FR	1T		1945	
XIX	" Berga	B	SLL	OG	2T		1914	2 st. uthus
XX	" Bergabo	B	SLL	OBg	2T		1907	1 st. uthus
XXI	" Björkebo	B	SFS	PG	1T		1943	

forts.

BYGGNAD SINVENTERING 1975

S-län

Kommun Församl. Datum

Fastighet **Lundsberg forts.** Film nr

Gårdsnamn Karta

Anl. art

Uppgiftslämnare Åtgärder erfordras

Litteratur stomme

Anteckn. fasad

..... taktäckn.

Hus nr	Husets funktion	Byggmtr	Fasad mtr	Färg	Taktäckn.	Int. bes.	Byggnads-år	Kommentar
XX/A	lärobost, Forest Hill	B	SLL	OBg	P(svart)		1924	med uthus
XX II	" Fridala	B	SLP	FR	BT		1899	med uthus
XXIV III	" Gläntan	B	SLL	FR	2T		1945	
XXV IV	" herrgården	B	SLL	OV	2T		1942	
XXVI V	" Klättbo	KS	sprit	SBg	1T		1954	
XXVII VI	" Lindgården	B	Et	Gö	2T		1954	
XXVIII VII	" Malmgården	B	Et	Gö	2T		1954	
XXIX VIII	" Melltorp	B	SLP	OBg	2T		1897	
XXX IX	" Strandgården	B	SLL	FR	BT		1922	
XXX X	" Udden	B	SLL	OG	1T		1922	med garage
XXXII	vaktm.bost. Bergsäter	B	SLL	FR	BT		1923	med uthus
Planskiss								
XXXIII	entralkök	Tg	sprit	SBg	P(Grå)		1900	
XXXIV	bastu	Tg	steck sprit	OBg/SBg	1T		1905	
XXXV	båthus, redskapsbod,	B	LFS	FR	P(gö)		1914	
XXXVI	pumphus	Tg	-	-	1T		1953	
XXXVII	f.d. tvättinr.	B	LFS	FR	papp		1912	
XXXVIII	diskotek, Haga	T	SLL	FR	2T		1910	
XXXIX	vaktm.bost. Granhyddan	T?	SLL/LFS	FR	2T		1913 omb. 1925	med uthus
XL	bon.hus. Klippan	B	LFS	FR	2T		1912	uthyr
XLI	garage	B/Tg	-	FR	P(Grå)		1914	f.d. stall
XLII	"	Tg	-	-	P(Grå)		omkr.1914	f.d.svinhus
XLIII	"	B/Tg	sprit	FR/X	2T			

forts.

BYGGNAD SINVENTERING 1975

S-län

Kommun Församl. Datum

Fastighet **Lundsberg forts.** Film nr

Gårdsnamn Karta

Anl. art

Uppgiftslämnare Åtgärder erfordras

Litteratur stomme

Anteckn. fasad

..... taktäckn.

Hus nr	Husets funktion	Byggmtr	Fasad mtr	Färg	Tak-täckn.	Int. bes.	Byggnads-är	Kommentar
XLIV *	smedja	T	SLP	FR	papp		1853	jernbod
XLV **	förråd	B	-	FR	Et		1878	f.d. såg
XLVI **	metallslöjd	KS/B	-	X/FR	2T		1878	sinner o. såg- spånstegel f.d. Kvällen
XLVII **	bost. Humlegården	B ev. T	SLP	FR	2T		1898	personal o. el
XLVIII **	" Långkatkesen	T	SLL	FR	BT		1847	ever, jordkällare delvis äldre personal
XLIX **	magasin, visthusbod	T	SLL	OV	2T		1700-84	delvis nyare
L **	loge	T/B	SLP	FR	2T		1873	med garage
LI **	källare	S/B	sprit	X/FR	P(Grå)		1873	
LII **	ladugård	B/Tg	sprit	FR/Bg	2T		omkr. 1900	senare tillb.
LIII **	magasin	T/B	SSP	FR	2T		1853 ev. äldre	
LIV	pumphus	Tg	-	-	2T			
	Planskiss							
LV	reservoar	Tg	sprit	SBg	1T			
LVI	arr.bost. Asplunda	B	SLL	FR	2T		1942	med uthus
LVII	pers.bost. Bäcktorp	T	SLP	FR			1887	fönstat. omkr. 1910.
LVIII	" Furulund	Tg	sprit	SV			1907	hitflyttad 36-
LIX	bon.hus Brååiden	T	SLP	FR	2T		1936-37	37. Privat, äldre stomme.
LX	pers.bost. Åbacka	B	SLL	FR	2T		1942	med uthus
LXI	kallbadhus	B	SLL	FR	2T		1920-40	
LXII	redskapsbod	B	-	FR	P(Grå)			
LXIII	uthus	B	LFS	OBg	2T		omkr.1900	f.d. avträde
LXIV	transformator	Tg			P(Grå)		omkr.1900	ev. f.d.pump hus.

forts.

BYGGNAD SINVENTERING 1975

S-län

Kommun **Storfors** Församl. **Lungsund** Datum **26/6**
 Fastighet **Lungsundet 1:9** Film nr **S 71**
 Gårdsnamn **Älgås** Karta **10 E 0 b**
 Anl. art **sommarbostad, f.d. bondgård**
 Uppgiftslämnare
 Litteratur
 Anteckn.
 Åtgärder erfordras
 stomme
 fasad
 taktäckn.

Hus nr	Husets funktion	Byggmtr	Fasad mtr	Färg	Taktäckn.	Int. bes.	Byggnadsår	Kommentar
I	boningshus	B	SL	FR	2T		1880-1920	ombyggt 1925
II	vedbod	B	SSP	FR	P(X)		1920-70	
III	uthus (del av ladugård)	B	SSP	FR	stick		1880-1920	
IV								
V								
VI								
VII								
VIII								
IX								
X								

Planskiss

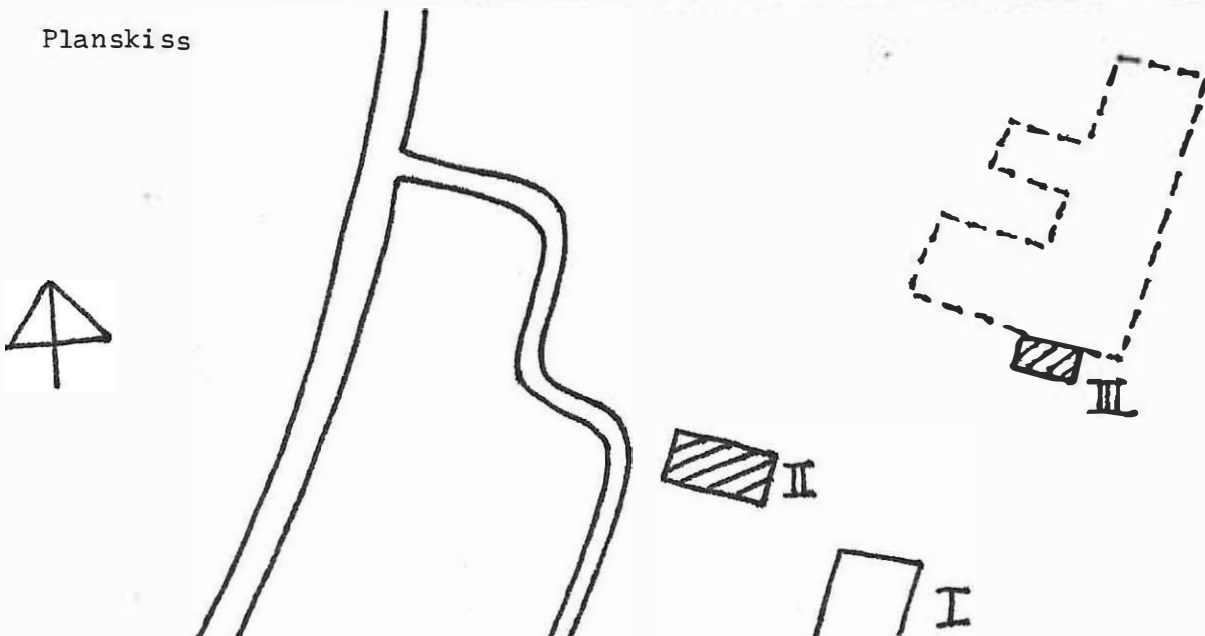

Kommun **Storfors** Församl. **Lungsund** Datum **26/6**

Fastighet **Lungsundet 1:13** Film nr **S 70**

Gårdsnamn **Sundvik** Karta **11 E 0 b**

Anl. art **lantbruk**

Uppgiftslämnare **Tage Johansson (ägaren)**

Litteratur

Anteckn.

Åtgärder erfordras
 stomme
 fasad
 taktäckn.

Hus nr	Husets funktion	Byggmtr	Fasad mtr	Färg	Taktäckn.	Int. bes.	Byggnads-år	Kommentar
I	boningshus	T	SLI	OV	Et (R)	X	1870-1920	
II	sädesmagasin	T	SLP	FR	P (X)		1800-50	
III	ladugård	B/KS	SSP	FR	P (X)		1870-1920	tillbyggd
IV	vedbod	B	SSP	FR	stick/Et		1870-1920	
V	jordkällare	S	-	-	torv		1800-50	
VI	garage	B	SLP	FR	papp		1870-1920	
VII								
VIII								
IX								
X								

Planskiss

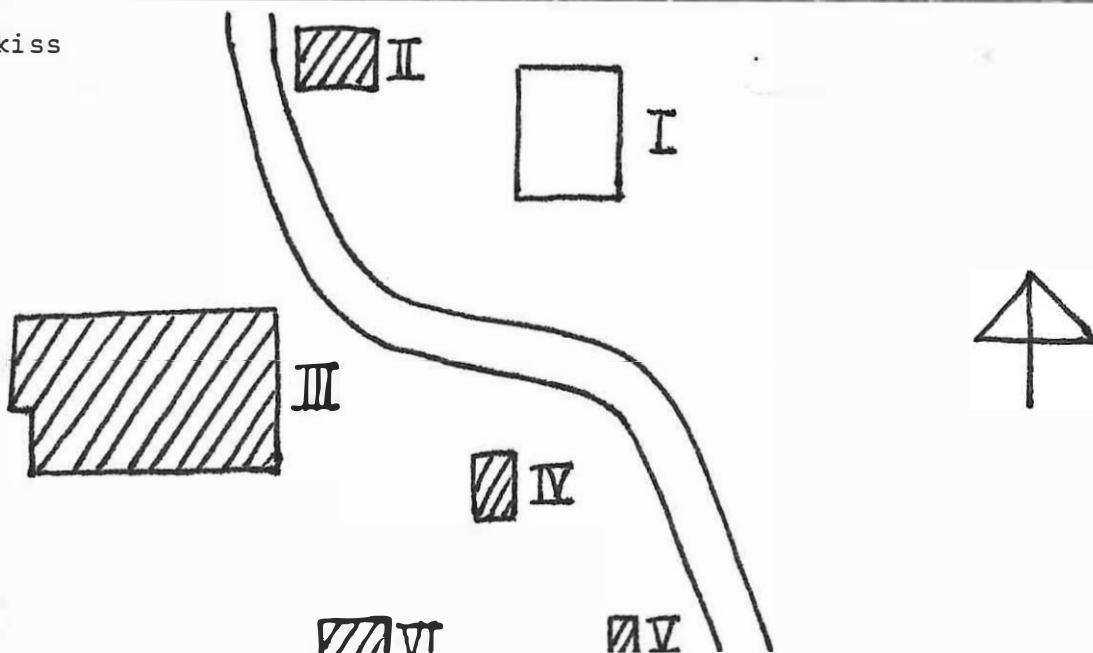

Kommun **Storfors** Församl. **Lungsund** Datum **25/6**
 Fastighet **Lungsundet 1:14** Film nr **S-65**
 Gårdsnamn Karta **11 E 0 b**
 Anl. art **f.d. bondgård, nu bostadshus**
 Uppgiftslämnare **granne (boningshusdat)** Åtgärder erfordras
 Litteratur stomme
 Anteckn. fasad
 taktäckn.

Hus nr	Husets funktion	Byggmtr	Fasad mtr	Färg	Taktäckn.	Int. bes.	Byggnadsår	Kommentar
I	boningshus	T	SLL	OV	2T		1922	
II	bryggstuga m.m.	T	SLL	FR	P		1870-1910	
III	ladugård	Tg/B	-	FR	P		1900-40	
IV	vagnslider m.m.	B	SLP	FR	P		1880-1920	
V								
VI								
VII								
VIII								
IX								
X								

Planskiss

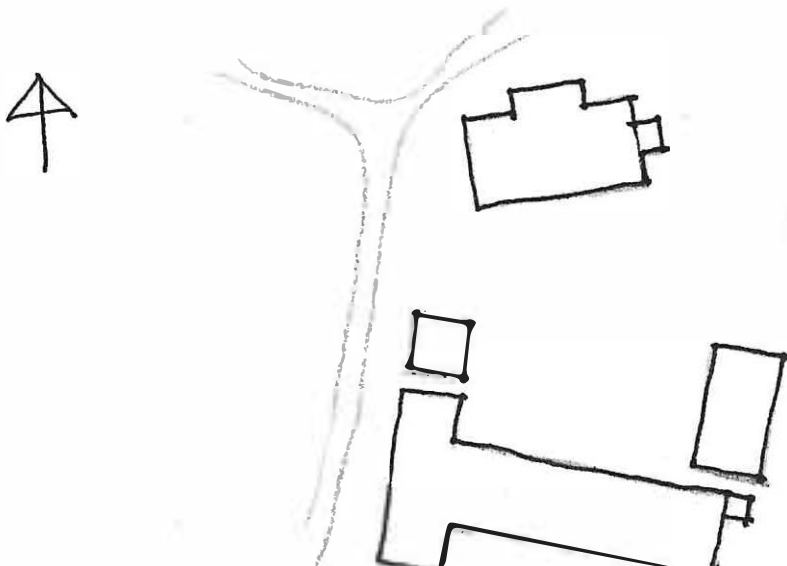

BYGGNAD SINVENTERING 1975

S-län

Kommun **Storfors** Församl. **Lungsund** Datum **27/6**
 Fastighet **Lungsundet 1:16** Film nr **S 71, S 72**
 Gårdsnamn **Lugnet** Karta **11 E 0 b**
 Anl. art **sommarbostad**
 Uppgiftslämnare
 Litteratur
 Anteckn.

Åtgärder erfordras
 stomme
 fasad
 taktäckn.

Hus nr	Husets funktion	Byggmtr	Fasad mtr	Färg	Taktäckn.	Int. bes.	Byggnads-år	Kommentar
I	boningshus	B	SLL	FR	P (S)		1900-50	
II	boningshus	B	LFS	FR	2T		1920-50	tidigare uth.
III	uthus	B	SLP	FR	P (S)		1920-60	gammal grund
IV	jordkällare	S	-	-	papp		1900-50	senare pålag tak.
V								
VI								
VII								
VIII								
IX								
X								

Planskiss

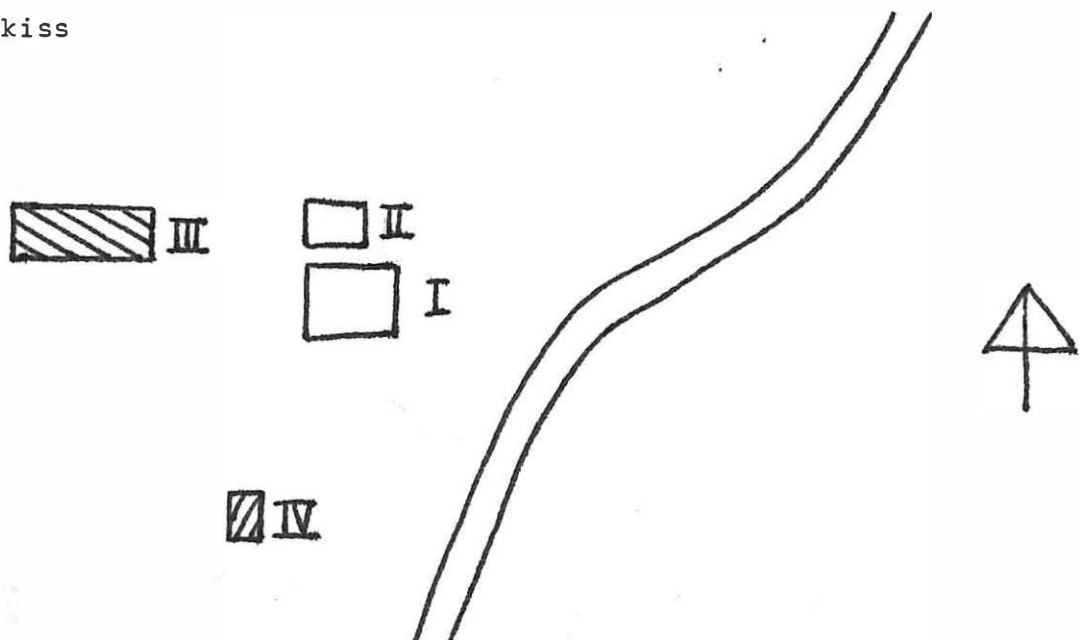

Kommun **Storfors**..... Församl. **Lungsund**..... Datum **25/6**.....
 Fastighet **Lungsundet 1:18**..... Film nr **S-65**.....
 Gårdsnamn Karta **11 E 0 b**.....
 Anl. art **f.d. bondgård, nu boningshus**.....
 Uppgiftslämnare **ägaren**..... Åtgärder erfordras
 Litteratur stomme
 Anteckn. fasad
 taktäckn.

Hus nr	Husets funktion	Bygg- mtr	Fasad mtr	Färg	Tak- täckn.	Int. bes.	Byggnads- år	Kommentar
I	boningshus	T	LFS	FR	IT		1920	
II	ladugård	I/B/S	-	FR/FR/VS	P		1920 delv. äldre	
III	vedbod, redskapsskjul	B	U	FR	stick		1920	
IV	jordkällare	S	-	X	IT		1920	
V	garage	B	PFv	FR	P		1950-60	
VI								
VII								
VIII								
IX								
X								

Planskiss

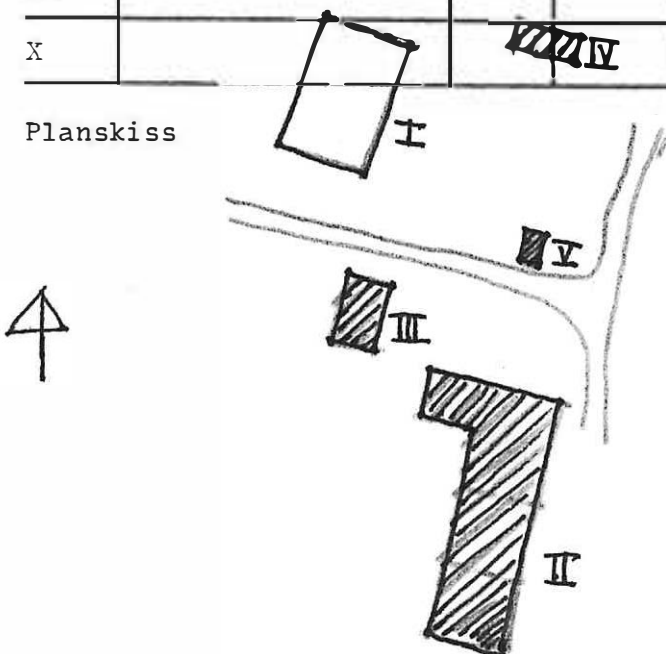

BYGGNADSVINVENTERING 1975

S-län

Kommun **Storfors** Församl. **Lungsund** Datum **26/6**
 Fastighet **Lungsundet 1:20** Film nr **S 70**
 Gårdsnamn **Dalhem** Karta **11 E 0 b**
 Anl. art **sommarbost. f.d. bondgård**
 Uppgiftslämnare **Olle Nyström (ägaren)** Åtgärder erfordras
 Litteratur stomme
 Anteckn. fasad
 taktäckn.

Hus nr	Husets funktion	Bygg- mtr	Fasad mtr	Färg	Tak- täckn.	Int. bes.	Byggnads- år	Kommentar
I	bostad	B	LFS/SFS	FR	P (X)		1900-10	
II	f.d. ladugård	B/S	SSP/slät	FR	P (X)		1890-1910	
III	jordkällare	S/Tg	-	-	2T		1890-1910	
IV								
V								
VI								
VII								
VIII								
IX								
X								

Planskiss

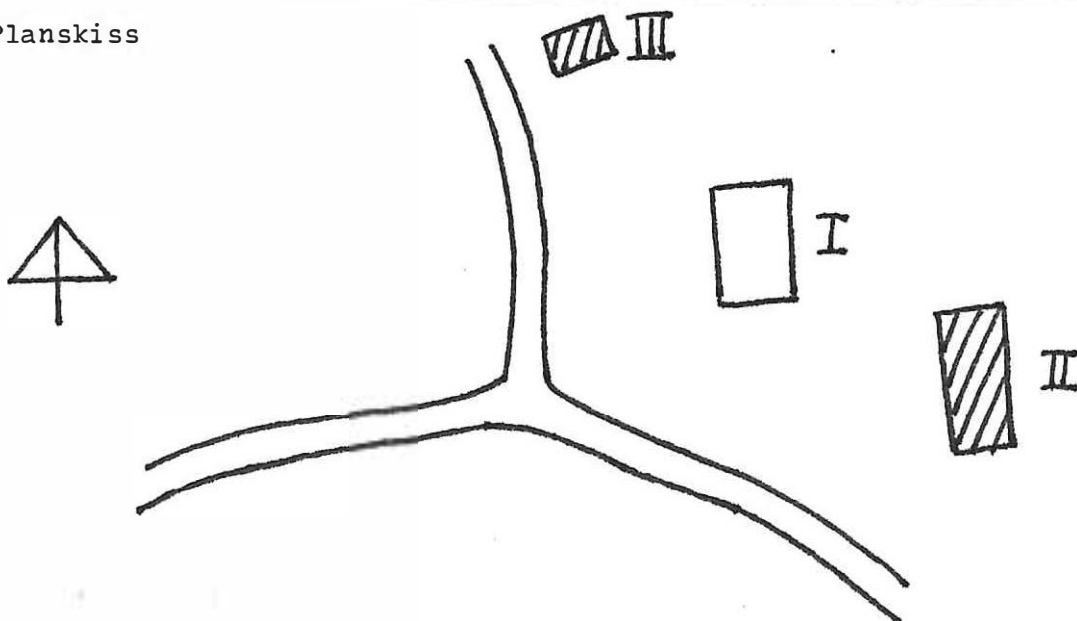

BYGGNAD SINVENTERING 1975

S-län

Kommun **Storfors** Församl. **Lungsund** Datum **25/6**
 Fastighet **Lungsundet 1:22** Film nr **S 67**
 Gårdsnamn Karta **11 E O b**
 Anl. art **hembygdsgård**
 Uppgiftslämnare
 Litteratur
 Anteckn.
 Åtgärder erfordras
 stomme
 fasad
 taktäckn.

Hus nr	Husets funktion	Bygg- mtr	Fasad mtr	Färg	Tak- täckn.	Int. bes.	Byggnads- år	Kommentar
I	boningshus	T	SL	FR	ET		1800-50	
II								
III								
IV								
V								
VI								
VII								
VIII								
IX								
X								

Planskiss

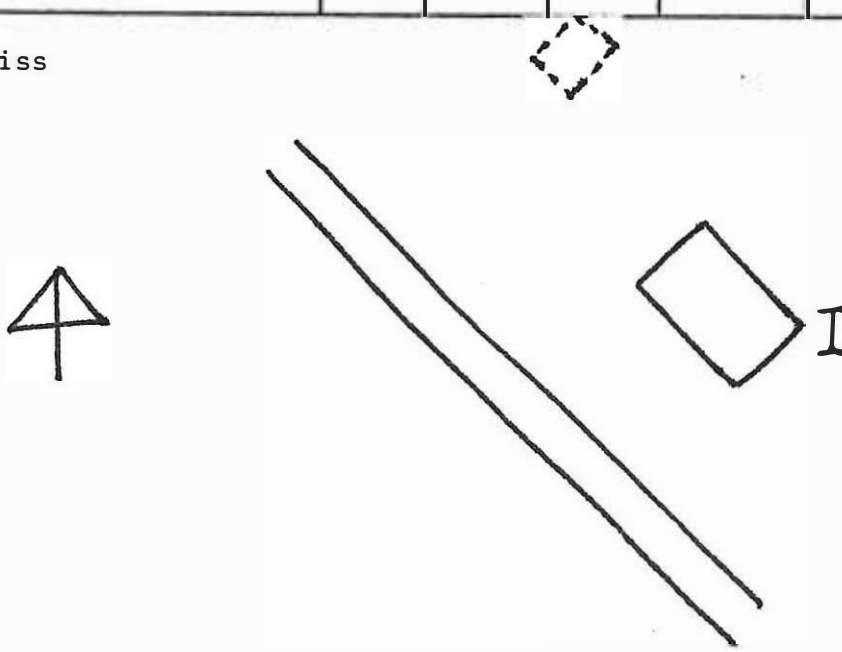

Kommun **Storfors** Församl. **Lungsund** Datum **25/6**
 Fastighet **Lungsundet 1:25** Film nr **S-68**
 Gårdsnamn Karta **11 E 0 b**
 Anl. art **missionshus**
 Uppgiftslämnare Åtgärder erfordras
 Litteratur stomme
 Anteckn. fasad
 taktäckn.

Hus nr	Husets funktion	Byggmtr	Fasad mtr	Färg	Taktäckn.	Int. bes.	Byggnads-år	Kommentar
I	missionshus	B/Rv	LFS/SLL	FR	P		1880-1920	
II								
III								
IV								
V								
VI								
VII								
VIII								
IX								
X								

Planskiss

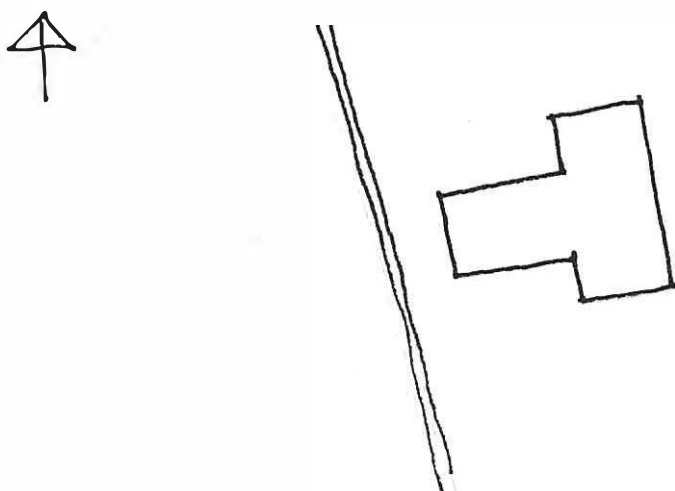

Kommun **Storfors** Församl. **Lungsund** Datum **25/6**
 Fastighet **Lungsundet 1:26** Film nr **S-68**
 Gårdsnamn Karta **11 E 0 b**
 Anl. art **skola**
 Uppgiftslämnare **ägare av hus nr II** Åtgärder erfordras
 Litteratur stomme
 Anteckn. fasad
 taktäckn.

Hus nr	Husets funktion	Byggmtr	Fasad mtr	Färg	Taktäckn.	Int. bes.	Byggnads-år	Kommentar
I	skola	B	SLL	FR	P		1900-25	
II	boningshus	T	SLP	FR	P		1770/1870	halva 1770 huset från
III	redskapsbod	ks/ T	SLL	FR	P		1900-25	KS* sintersten.
IV	skola	Tg			P		1963-	
V								
VI								
VII								
VIII								
IX								
X								

Planskiss

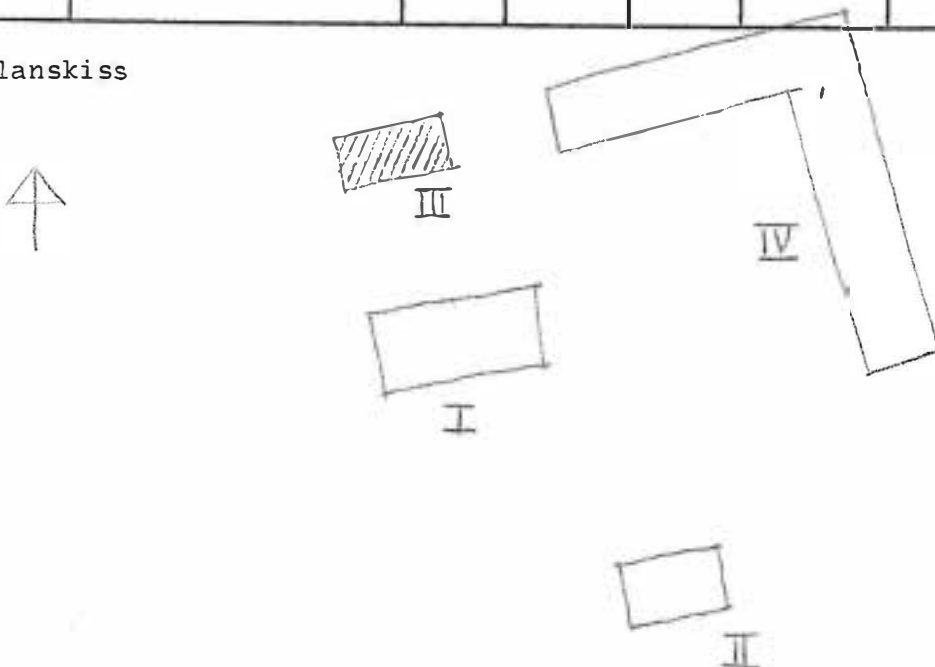

Kommun **Storfors** Församl. **Lungsund** Datum **26/6**
 Fastighet **Lungsundet 1:28** Film nr **S 70**
 Gårdsnamn Kartan **11 E 0 b**
 Anl. art **boningsfastighet**
 Uppgiftslämnare **I. Elfsten (ägare)** Åtgärder erfordras
 Litteratur stomme
 Anteckn. fasad
 taktäckn.

Hus nr	Husets funktion	Byggmtr	Fasad mtr	Färg	Taktäckn.	Int. bes.	Byggnadsår	Kommentar
I	boningshus	B	SLL	P (R)	P (X)		1910-40	
II	uthus	T/B	SSP	FR	Et (grå)		1880-1920	
III	jordkällare	S	slät	-	torv		1880-1920	
IV								
V								
VI								
VII								
VIII								
IX								
X								

Planskiss

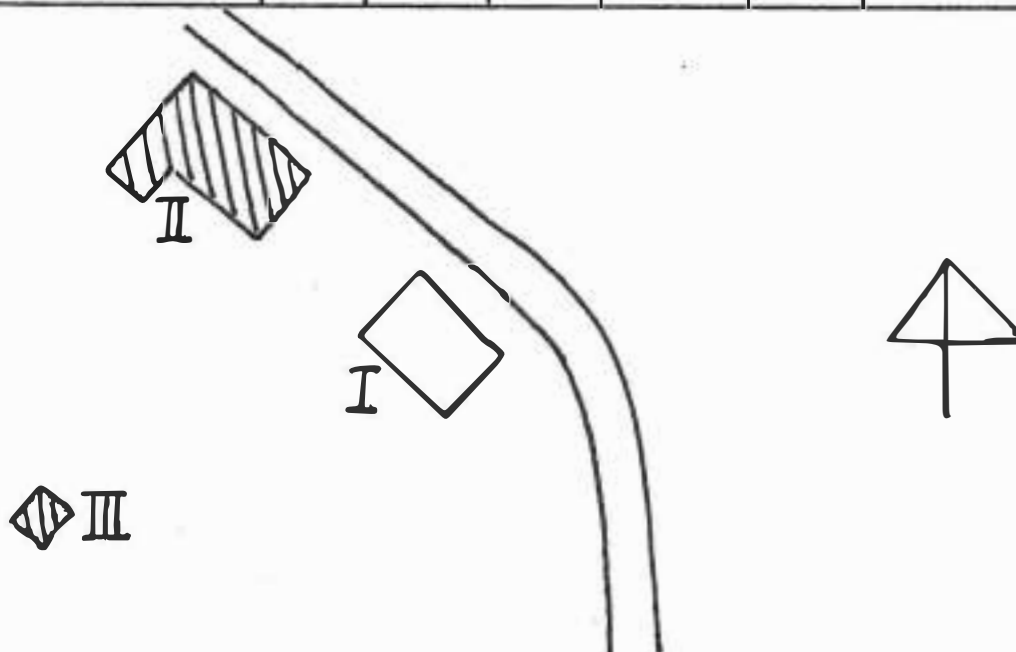

BYGGNAD SINVENTERING 1975

S-län

Kommun **Storfors** Församl. **Lungsund** Datum **26/6**
 Fastighet **Lungsundet 1:31** Film nr **S 67**
 Gårdsnamn Karta **11 E 0 b**
 Anl. art **bostadsfastighet f.d. bondgård**
 Uppgiftslämnare
 Litteratur
 Anteckn.

Åtgärder erfordras
 stomme
 fasad
 taktäckn.

Hus nr	Husets funktion	Byggmtr	Fasad mtr	Färg	Taktäckn.	Int. bes.	Byggnads-år	Kommentar
I	boningshus	B	LFS	OG	2T		1900-30	
II	uthus	B	SLL	FR	P (X)		1900-40	
III	ladugård	B/KS	slät	FR	P (X)		1860-1900	
IV	boningshus	T	SLP/SSP	FR	SK/1T		1780-1830	torp
V								
VI								
VII								
VIII								
IX								
X								

Planskiss

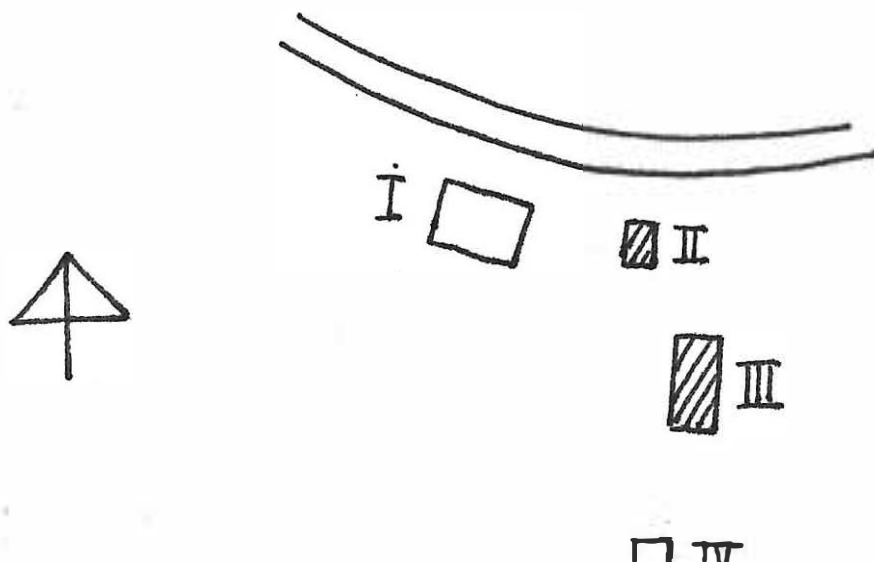

Kommun Storfors Församl. Lungsund Datum 25/6

Fastighet Lungsundet 1:34 Film nr S 56, S 67

Gårdsnamn Karta 11 5 0 b

Anl. art serviceanläggning Åtgärder erfordras

Uppgiftslämnare stomme

Litteratur fasad

Anteckn. taktäckn.

Hus nr	Husets funktion	Byggmtr	Fasad mtr	Färg	Taktäckn.	Int. bes.	Byggnads-år	Kommentar
I	lanthandel+bon.hus	T	Et	Grå	P(R)		1900-40	
II	garage	B	PFV	1 Br	papp		1960-70	
III	ladugård (del 1)	B	-	FR	P		1920-50	
IV	kiosk	B	LPS/SPS	X	papp		1870-1900	
V	uthus till bensin- station.	B	LFS	FR	papp		1920-50	BITFLYTAD 1984
VI	LAGER LOCAL TILL							F.O CYKELVERKSTAD
VII	LUNGSUNDS HANDEL							FRÅN 1944-64 LUNGSUNDS
VIII								POSTSTATION
IX								
X								

Planskiss

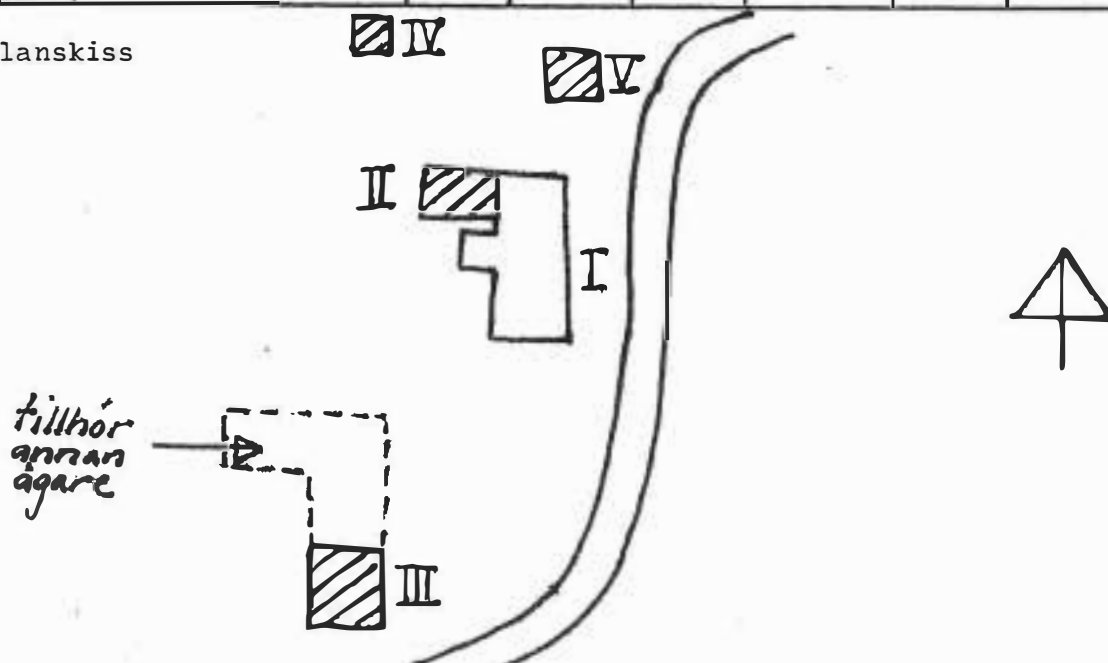

Kommun **Storfors** Församl. **Lungsund** Datum **26/6**
 Fastighet **Lungsundet 1:36** Film nr **S. 70**
 Gårdsnamn **Gårdsvik** Karta .. **11 E. O. b**
 Anl. art **bostadsfastighet f.d. bondgård**
 Uppgiftslämnare .. **Karl-Uno Ekström (ägaren)** Åtgärder erfordras
 Litteratur stomme
 Anteckn. fasad
 taktäckn.

Hus nr	Husets funktion	Bygg- mtr	Fasad mtr	Färg	Tak- täckn.	Int. bes.	Byggnads- år	Kommentar
I	bostad	B	SLL	FR	P/(R)/sk		1890-1940	
II	uthus (f.d.ladugård)	B	SSP	FR	Et/grå		1890-1940	ombyggd
III								
IV								
V								
VI								
VII								
VIII								
IX								
X								

Planskiss

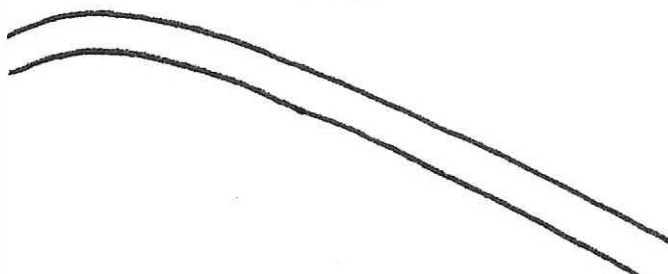
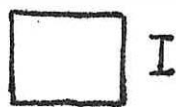

BYGGNAD SINVENTERING 1975

S-län

Kommun **Storfors** Församl. **Lungsund** Datum .. **26/6**

Fastighet **Lungsundet 1:45** Film nr **S 71**

Gårdsnamn **Graningen** Karta ... **10 E 0 b**

Anl. art **sommarbostad f.d. undantag till 1:10**

Uppgiftslämnare **Eric Krantz (ägaren)**

Litteratur

Anteckn.

Åtgärder erfordras
 stomme
 fasad
 taktäckn.

Hus nr	Husets funktion	Byggmtr	Fasad mtr	Färg	Taktäckn.	Int. bes.	Byggnads-år	Kommentar
I	boningshus	B	SLL	FR	2T		1929	
II	vedbod	B	SSP	FR	P (X)		1929	
III								
IV								
V								
VI								
VII								
VIII								
IX								
X								

Planskiss

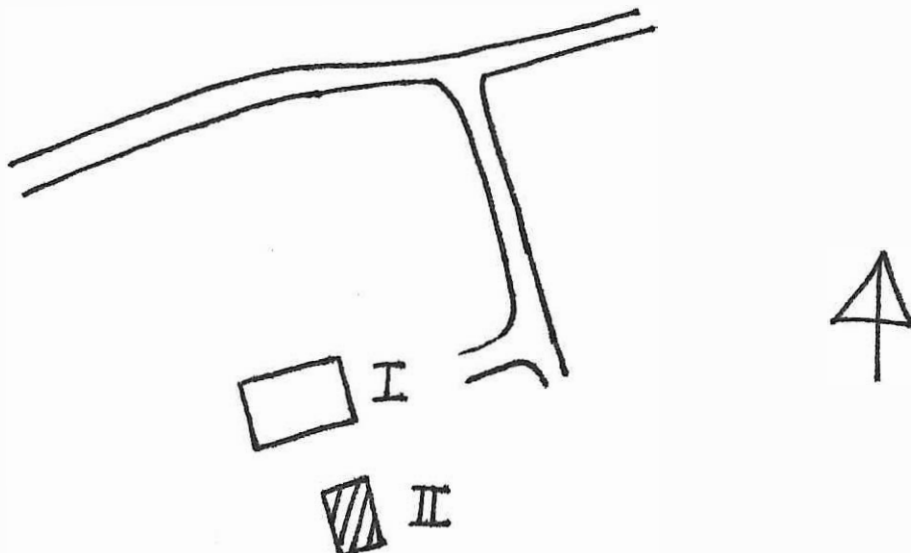

Kommun **Storfors** Församl. **Lungsund** Datum **25/6**

Fastighet **Lungsundet 1:53** Film nr **S 66**

Gårdsnamn Karta **11 E 0 b**

Anl. art **f.d. bondgård**

Uppgiftslämnare

Litteratur

Anteckn.

Åtgärder erfordras
 stomme
 fasad
 taktäckn.

Hus nr	Husets funktion	Byggmtr	Fasad mtr	Färg	Taktäckn.	Int. bes.	Byggnadsår	Kommentar
I	boningshus	T	SLL	FR	2T		1825-75	
II	vagnslider/snickarbod	T	SLL	FR	P/stick		1825-75	
III	ladugård	B/KS	-	FR	P/2T/stick		1910-30	tröskvandri
IV	vedbod	B	-	FR	P		1910-30	
V	skjul	B	-	FR	P		1900-30	
VI	redskapsbod	T/B	-	FR	P/2T		1875-1925	f.d. stall
VII								
VIII								
IX								
X								

Planskiss

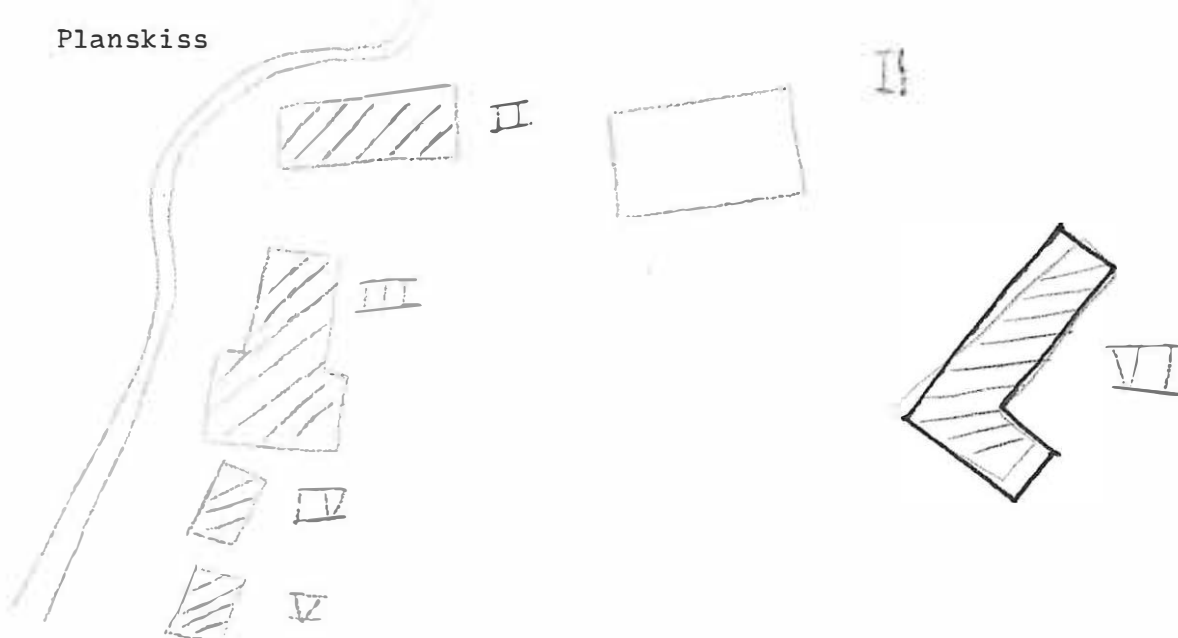

Kommun **Storfors** Församl. **Lungsund** Datum **25/6**
 Fastighet **Lungsundet 2:1** Film nr **S 67**
 Gårdsnamn Karta **11 E 0 b**
 Anl. art **kyrklig anläggning**
 Uppgiftslämnare Åtgärder erfordras
 Litteratur stomme
 Anteckn. fasad
 taktäckn.

Hus nr	Husets funktion	Byggmtr	Fasad mtr	Färg	Taktäckn.	Int. bes.	Byggnadsår	Kommentar
I	kyrka	T	Fjäll	FR	SP		omkr.1650	
II	sockenstuga	T	SLP	FR	1T		1780-1820	
III	tillbyggnad	S	SLP	FR	P/SP		1955	
IV	gravkapell	T	SLP	FR	SP		1968	
V								
VI								
VII								
VIII								
IX								
X								

Planskiss

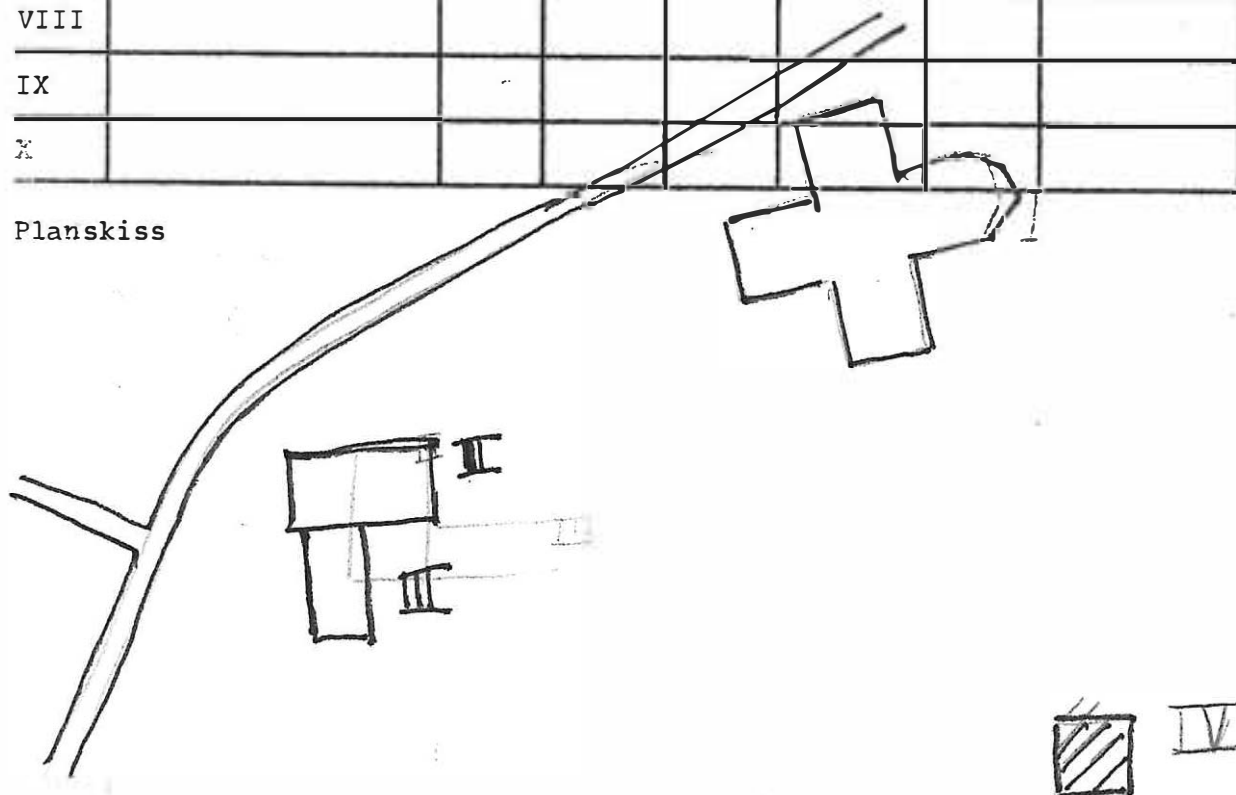

BYGGNAD SINVENTERING 1975

S-län

Kommun **Storfors** Församl. **Lungsund** Datum **3/7**
 Fastighet **Lungälvstorp 1:1** Film nr **S 105,106**
 Gårdsnamn **Lungälvstorp** Karta **11 E 1 b**
 Anl. art **bondgård**
 Uppgiftslämnare Åtgärder erfordras
 Litteratur stomme
 Anteckn. fasad
 taktäckn.

Hus nr	Husets funktion	Byggmtr	Fasad mtr	Färg	Taktäckn.	Int. bes.	Byggnads-år	Kommentar
I	bostad	T	SLL	OG	P		1900-20	
II	ladugård	T/B	-	FR	P		1875-1900	
III	vagnslider	T	-	FR	P		1825-75	
IV	bod	B	-	FR	P		1875-1900	
V								
VI								
VII								
VIII								
IX								
X								

Planskiss

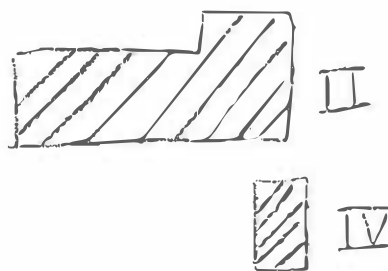

Kommun **Storfors** Församl. **Lungsund** Datum .. **2/7**

Fastighet .. **Matlängen 1:3** Film nr **S-103**

Gårdsnamn .. **Kvarnbron f.d. Torp** Karta .. **10 E 9 b**

Anl. art

Uppgiftslämnare

Litteratur

Anteckn.

Åtgärder erfordras
 stomme
 fasad
 taktäckn.

Hus nr	Husets funktion	Bygg- mtr	Fasad mtr	Färg	Tak- täckn.	Int. bes.	Byggnads- år	Kommentar
I	boningshus	T/B	SLP/ SLL	FR	IT		1875-1925	
II	skjul	B	-	X	papp		1940-60	
III	jordkällare	KS	-	-	-		1875-1925	sinner
IV	magasin, vedbod	t/B	-	FR	IT		1875-1925	
V								
VI								
VII								
VIII								
IX								
X								

Planskiss

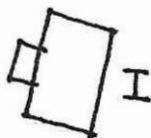

BYGGNAD SINVENTERING 1975

S-län

Kommun **Storfors** Församl. **Lungsund** Datum **2/7**
 Fastighet **Matlånngen 1:8** Film nr **S-97, 102**
 Gårdsnamn Karta **10 E 9 b**
 Anl. art **Folkets hus**
 Uppgiftslämnare Åtgärder erfordras
 Litteratur stomme
 Anteckn. **görs troligen om till bostadshus** fasad
 taktäckn.

Hus nr	Husets funktion	Byggmtr	Fasad mtr	Färg	Taktäckn.	Int. bes.	Byggnads-år	Kommentar
I	Folkets hus	T	SLL	FR	2T		1900-20	
II	vedbod	B	SSP	FR	P		1950-60	
III	jordkällare	S	-	-	P		1900-20	
IV								
V								
VI								
VII								
VIII								
IX								
X								

Planskiss

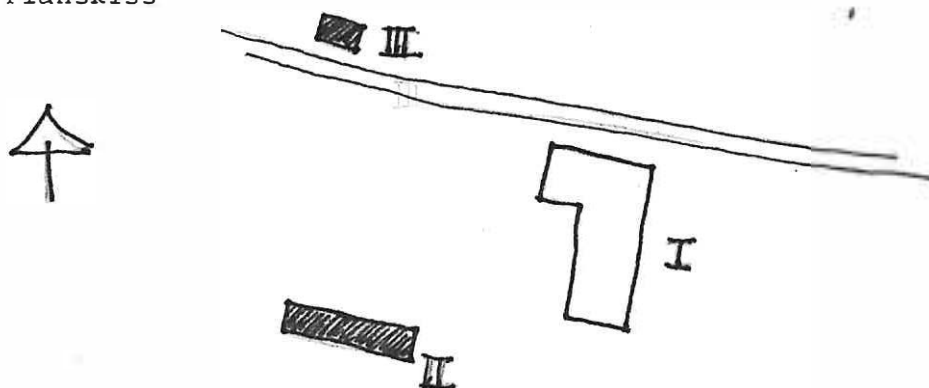

BYGGNAD SINVENTERING 1975

S-län

Kommun **Storfors** Församl. **Lungsund** Datum **2/7**
 Fastighet **Matlånge 1:9** Film nr **S-97**
 Gårdsnamn Karta **10 E 9 b**
 Anl. art **bostadshus**
 Uppgiftslämnare Åtgärder erfordras
 Litteratur stomme
 Anteckn. fasad
 taktäckn.

Hus nr	Husets funktion	Byggmtr	Fasad mtr	Färg	Taktäckn.	Int. bes.	Byggnadsår	Kommentar
I	bostadshus	B	SLL	FR	IT		1915-35	
II	garage	KS	slät	SV	IT		1955-70	
III	lekstuga	B	SLL	FR	papp		1915-35	
IV	redskapsbod	B	SLL	FR	2T		1915-35	
V								
VI								
VII								
VIII								
IX								
X								

Planskiss

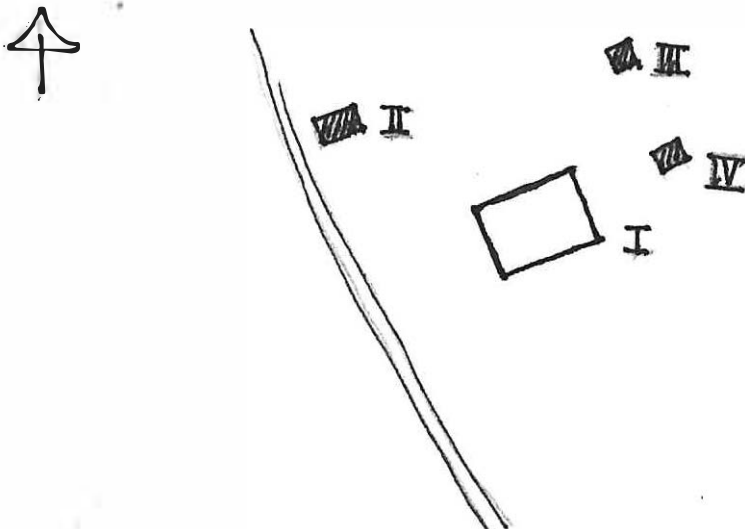

Kommun ... **Storfors** Församl. ... **Lungsund** Datum .. **2/7**

Fastighet .. **Matlängen 1:11** Film nr **S-102**

Gårdsnamn Karta .. **10 E 9 b**

Anl. art ... **affär**

Uppgiftslämnare ... **affärsinnehavaren**

Litteratur

Anteckn. ... **flyttad från Ackkurr**

Åtgärder erfordras
 stomme
 fasad
 taktäckn.

Hus nr	Husets funktion	Byggmtr	Fasad mtr	Färg	Taktäckn.	Int. bes.	Byggnadsår	Kommentar
I	affär, host.hus	T	LFS	FR	2T		1913	
II	magasin, kontor	T	LFS	FR	SK		1875-1925	
III	garage	B	-	FR	papp		1950-70	
IV								
V								
VI								
VII								
VIII								
IX								
X								

Planskiss

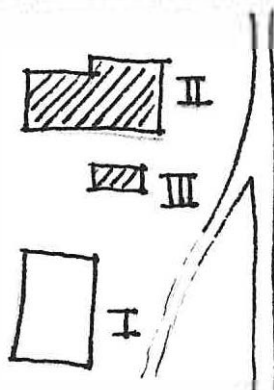

BYGGNADSVINVENTERING 1975

S-län

Kommun **Storfors** Församl. **Lungsund** Datum **26/6**

Fastighet **Mosserud 1;1** Film nr **S 80,81**

Gårdsnamn **Mosserud** Karta **10 E 9 c**

Anl. art **bondgård**

Uppgiftslämnare

Litteratur

Anteckn.

Åtgärder erfordras
 stomme
 fasad
 taktäckn.

Hus nr	Husets funktion	Byggmtr	Fasad mtr	Färg	Taktäckn.	Int. bes.	Byggnadsår	Kommentar
I	boningshus	T	SLL	VO	SK	ja	1800-50	vänd!
II	lekstuga	T	SFS	FR	papp		1930-50	
III	visthusbod	T	SLL	FR	2T		1850-1900	
IV	cykelbod	T	SLL	FR	papp		1950-70	
V	hundgård/koja	T	SLP	FR	2T		1900-40	
VI	garage	T	SLL	FR	2T		1930-50	
VII	drängstuga	T	SLL	FR	2T		1875-1925	
VIII	vagnslider/stall	T/B	SLL	FR	2T		1875-1925	
IX	maskinhall	T	P röd	-	P grön		1960-70	gamml stomme
X	ladugård	S	sprit	-	Et		1900-40	

Planskiss

Kommentar:

Del av undervåningen,
bl.a. köket renoveras p.n.
Ägarna visar stort intresse
av att bevara huset i ett värdigt skick.

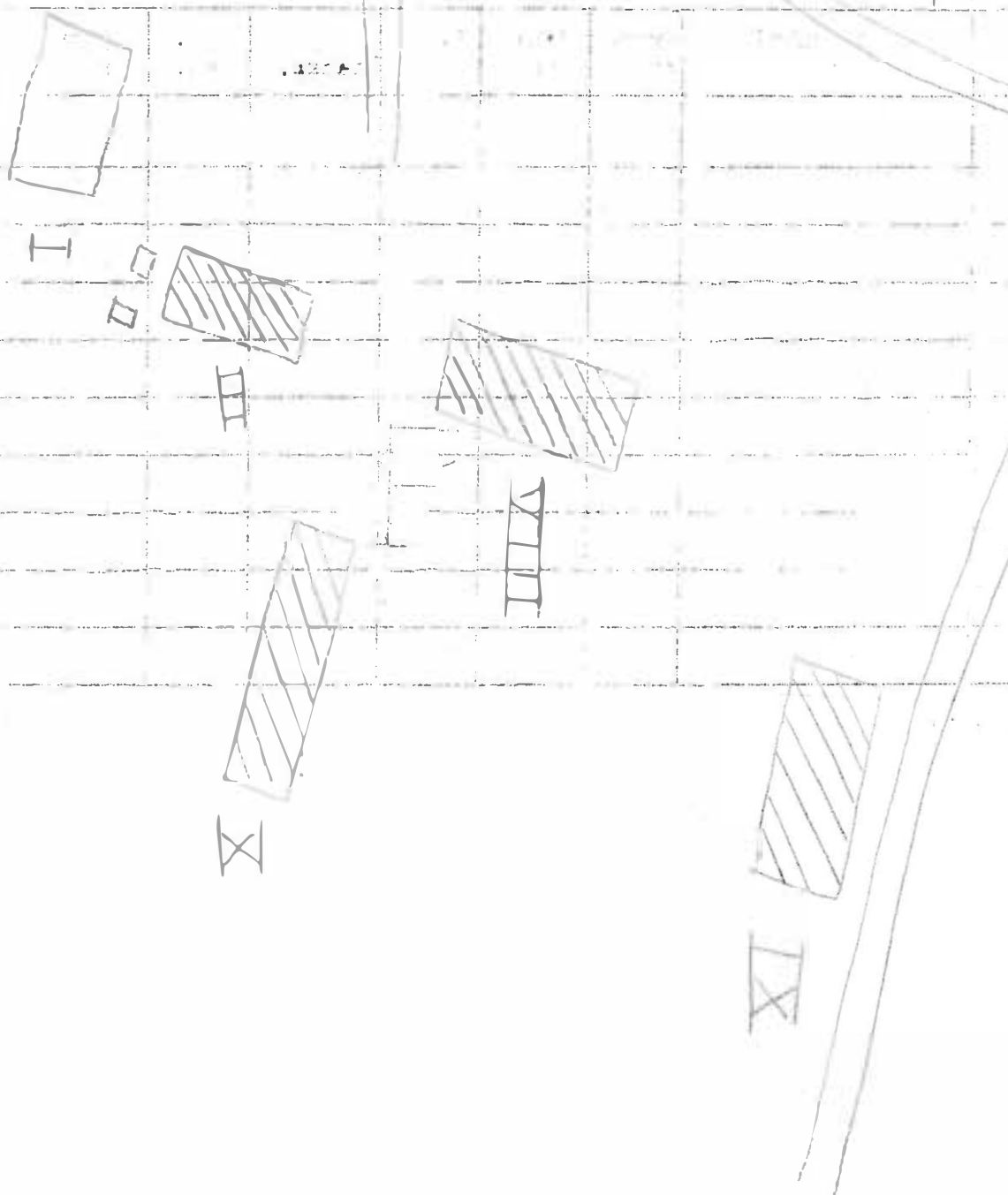

BYGGNAD SINVENTERING 1975

S-län PH

Kommun **Storfors** Församl. **Lungsund** Datum **2/7**
 Fastighet **Mosserud 1:9** Film nr **S 101**
 Gårdsnamn **Jordas** Karta **11 E 0 c**
 Anl. art **f.d. torp**
 Uppgiftslämnare
 Litteratur
 Anteckn.

Åtgärder erfordras
 stomme
 fasad
 taktäckn.

Hus nr	Husets funktion	Byggmtr	Fasad mtr	Färg	Taktäckn.	Int. bes.	Byggnads-år	Kommentar
I	bostad	T	SLL	FR	2T		1875-1925	
II	ladugård	T/B	-	FR	1T/P		1875-1925	
III	loge, småfåhus	B	-	FR	1T/papp		1900-20	
IV								
V								
VI								
VII								
VIII								
IX								
X								

Planskiss

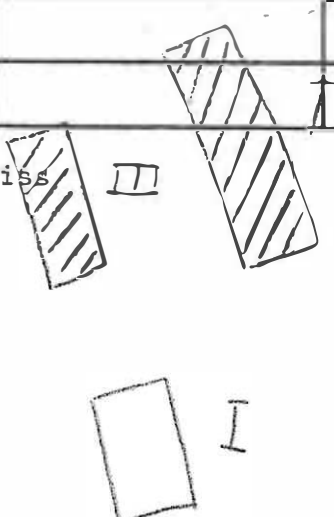

BYGGNAD SINVENTERING 1975

S-län RH

Kommun **Storfors** Församl. **Lungsund** Datum **2/7**
 Fastighet **Mosserud 1:10** Film nr **S 101, 104**
 Gårdsnamn ~~bostad~~ Karta **11 E 0 c**
 Anl. art **bondgård**
 Uppgiftslämnare
 Litteratur
 Anteckn.
 Åtgärder erfordras
 stomme
 fasad
 taktäckn.

Hus nr	Husets funktion	Byggmtr	Fasad mtr	Färg	Taktäckn.	Int. bes.	Byggnadsår	Kommentar
I	bostad	T	SLL	FR	2T		1825-75	
II	bod	B	-	FR	papp		1930-50	
III	avträde	B	-	FR	2T		1930-50	
IV	jordkällare	-	-	-	2T		1930-50	
V	bostad	T	SLL	FR	2T		1930-50	
VI								
VII								
VIII								
IX							IV	
X				III				

Planskiss

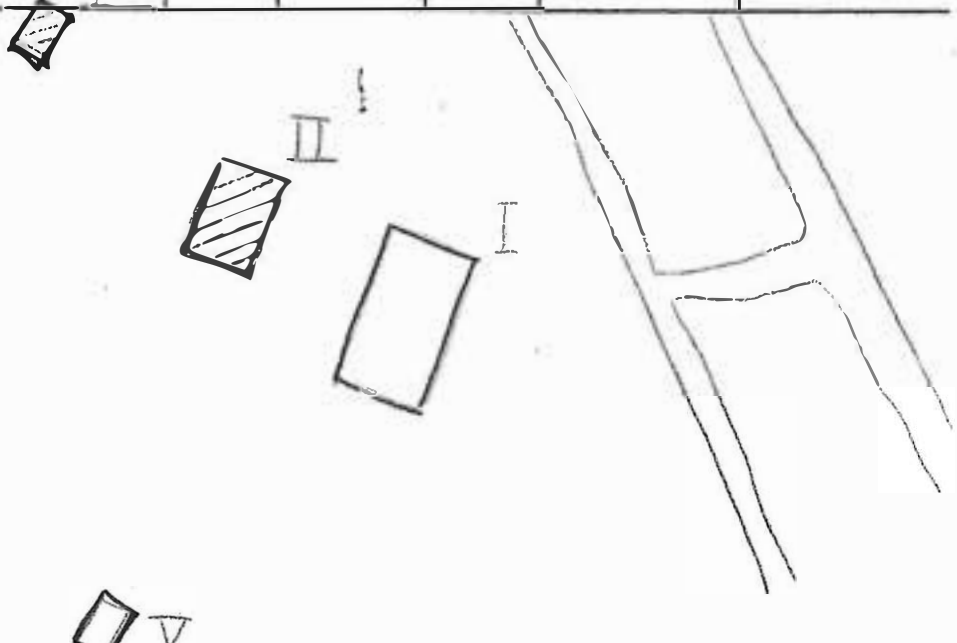

BYGGNAD SINVENTERING 1975

S-län

Kommun **Storfors** Församl. **Lungsund** Datum **3/7**
 Fastighet **Mosserud 1:12** Film nr **8 107**
 Gårdsnamn Karta **10 E 9 c**
 Anl. art **f.d. torp**
 Uppgiftslämnare
 Litteratur
 Anteckn.

Åtgärder erfordras
 stomme
 fasad
 taktäckn.

Hus nr	Husets funktion	Bygg- mtr	Fasad mtr	Färg	Tak- täcka.	Int. bes.	Byggnads- år	Kommentar
I	bostad	T	SLL	FR	2T		1825-75	
II	bostad	TG	-	slät/L	papp		1900-30	+) slaktarbod
III	bod/garage 1974	B	-	FR	Et		1900-30/1974	
IV								
V								
VI						II		
VII								
VIII								
IX								
X								

+) slaktarbod

Planskiss

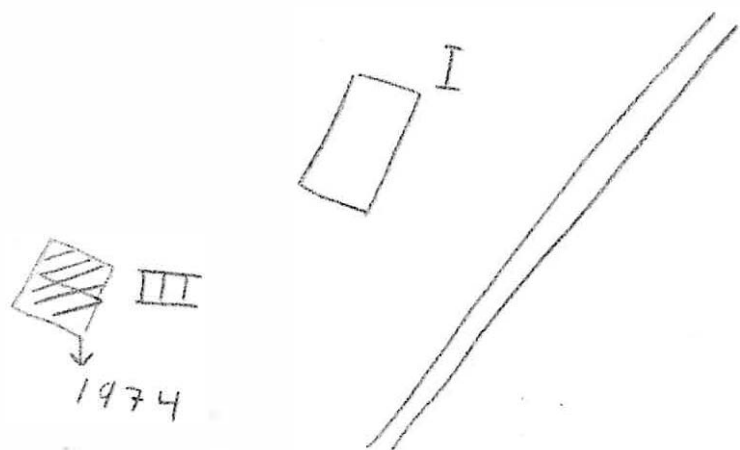

BYGGNAD SINVENTERING 1975

S-län RH

Kommun **Storfors** Församl. **Lungsund** Datum **2/7**

Fastighet **Mosserud 1:26** Film nr **S 104 B**

Gårdsnamn **Stolpen** Karta **11 E O d**

Anl. art **bondgård**

Uppgiftslämnare

Litteratur

Anteckn.

Åtgärder erfordras.
 stomme
 fasad
 taktäckn.

Hus nr	Husets funktion	Byggmtr	Fasad mtr	Färg	Tak-täckn.	Int. bes.	Byggnads-år	Kommentar
I	bostad	T	SLL/SFS	FR	SK		1875-1925	
II	kylrum (mjölk)	T	SLL	FR	Et		1920-40	
III	ladugård	^{ig} B/BTC	FR/slät	V	P/Et		1880-1920	
IV	magasin	T/B	-	FR	2T		1825-75	
V	bostad	T	SLL	OG	2T		1935	
VI	garage	KS	slät	grå	P		1940-50	
VII	bod	B	-	OG	3T		1935	
VIII								
IX								
X								

Planskiss

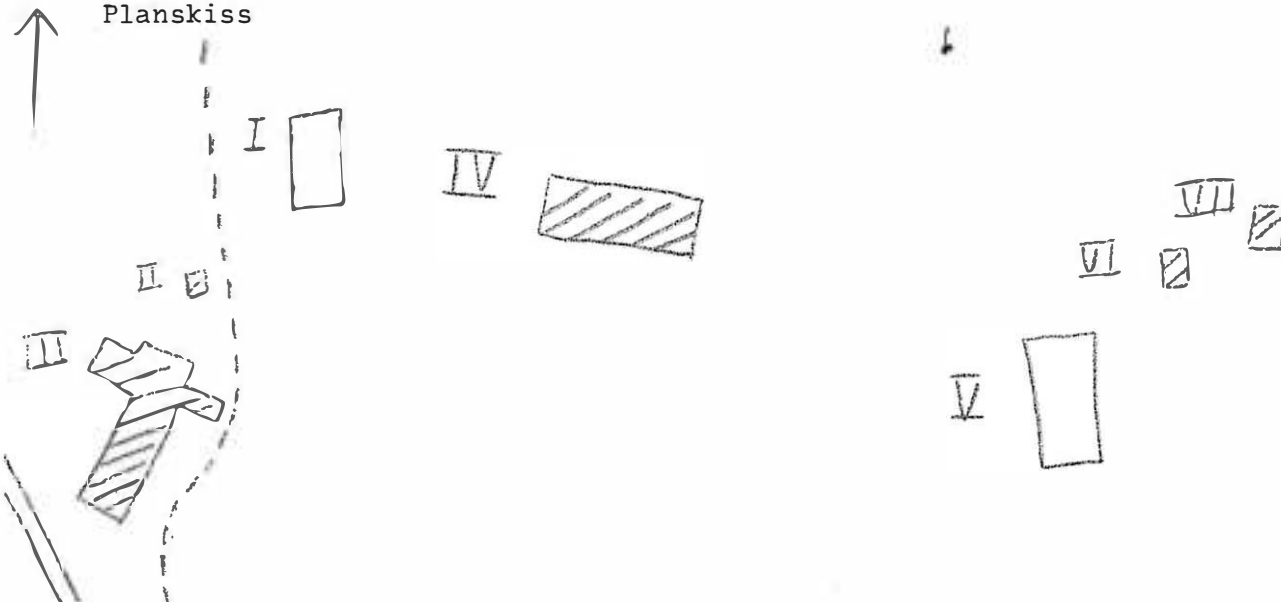

Kommun **Storfors** Församl. **Lungsund** Datum **1/7**
 Fastighet **Mossviken 1:4** Film nr **S-92**
 Gårdsnamn Karta **10 E 9 b**
 Anl. art **boningshus**
 Uppgiftslämnare **ägaren** Åtgärder erfordras
 Litteratur stomme
 Anteckn. fasad
 taktäckn.

Hus nr	Husets funktion	Bygg- mtr	Fasad mtr	Färg	Tak- täckn.	Int. bes.	Byggnads- år	Kommentar
I	boningshus	t	SLL	FR	2T		stomme fr. 1800-50	grund fr. 1700/1800
II	uthus	B	SLL	FR	papp		1974	
III								
IV								
V								
VI								
VII								
VIII								
IX								
X								

Planskiss

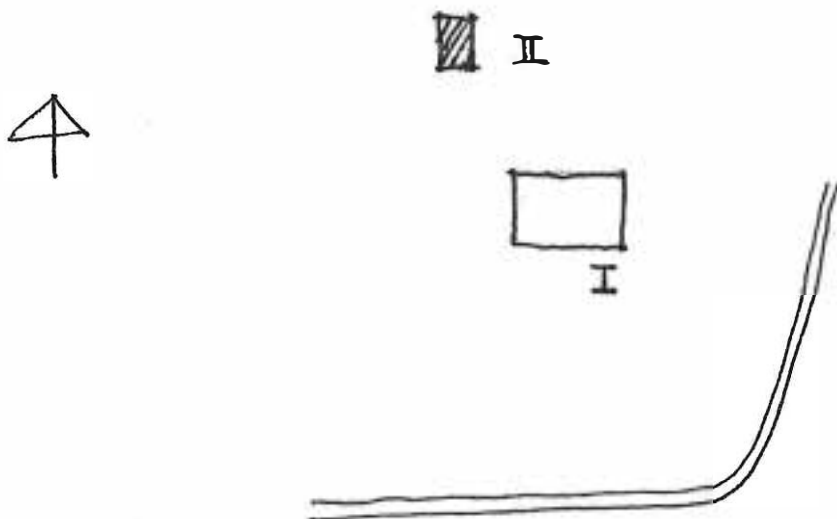

Kommun **Storfors** Församl. **Lungeund** Datum **26/6**
 Fastighet **Norsbäcken 3:1** Film nr **S 69**
 Gårdsnamn Karta **10 E 0 c**
 Anl. art **torp (eget hem) f.d. 2 familjs**
 Uppgiftslämnare **ägaren Karl Frejby** Åtgärder erfordras
 Litteratur stomme
 Anteckn. fasad
 taktäckn.

Hus nr	Husets funktion	Byggmtr	Fasad mtr	Färg	Taktäckn.	Int. bes.	Byggnads- år	Kommentar
I	boningshus	B	SLL	OR	2T		1930	
II	redskapsskjul	B	SLL	FR	papp		1930	
III	gästhus	B	SLL	OV	papp		1950-60	
IV	sommarstuga	B	SLL	FR	P		1965-66	
V	vedbod	B	-	FR	P		1930	
VI								
VII								
VIII								
IX								
X								

Planskiss

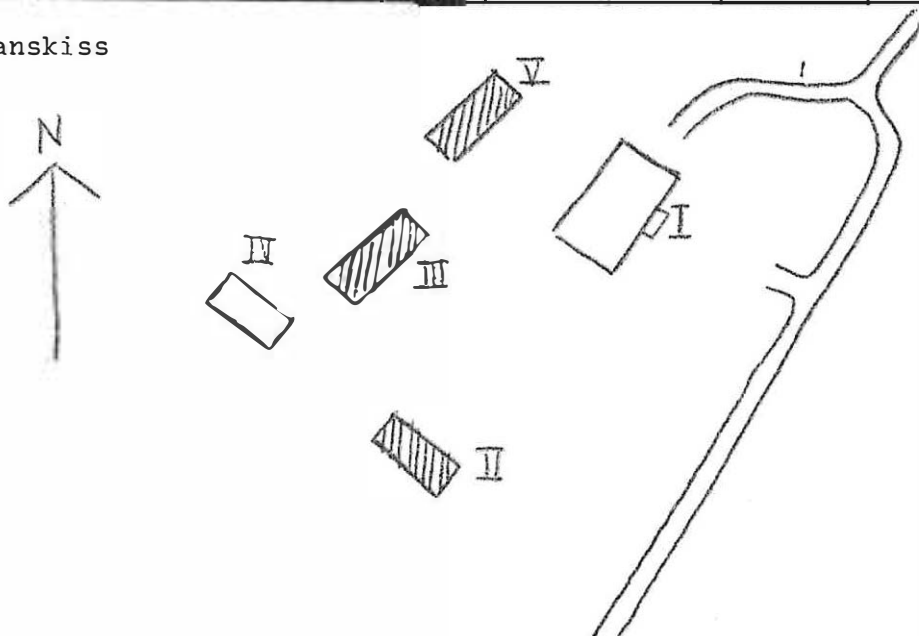

Kommun **Storfors** Församl. **Lungsund** Datum **1/7**

Fastighet **Nylund 1:2** Film nr **S-91**

Gårdsnamn **Kallbacken** Karta **10 D 9 j**

Anl. art **bostadshus**

Uppgiftslämnare **ägaren**

Litteratur

Anteckn.

Åtgärder erfordras
 stomme
 fasad
 taktäckn.

Hus nr	Husets funktion	Bygg- mtr	Fasad mtr	Färg	Tak- täckn.	Int. bes.	Byggnads- år	Kommentar
I	boningshus	8	SLL	OV	BT		1925-35	
II	uthus	8	SLL	FR	stick		1925-50	
III								
IV								
V								
VI								
VII								
VIII								
IX								
X								

Planskiss

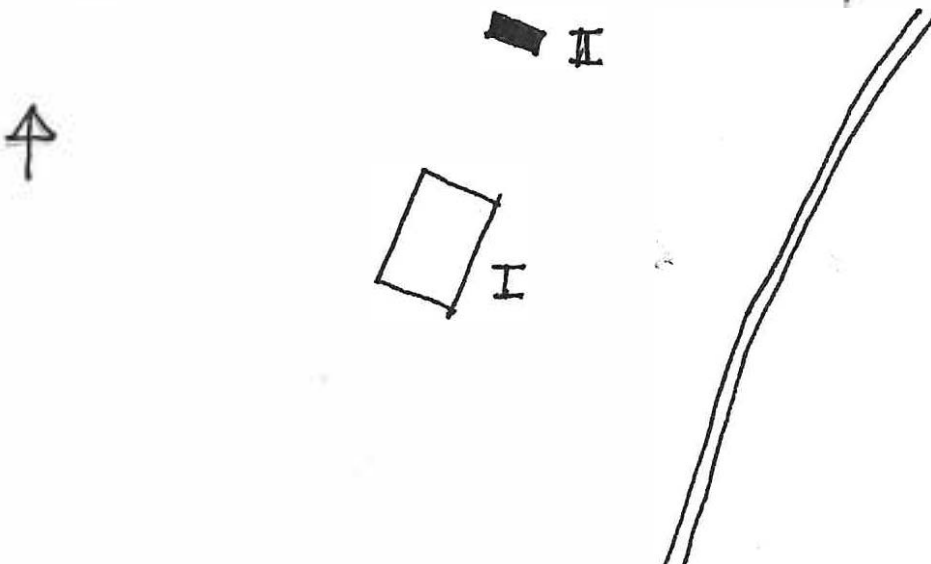

BYGGNAD SINVENTERING 1975

S-län 24

Kommun **Storfors** Församl. **Lungsund** Datum **2/7**

Fastighet **Råglanda 1:2 A, 1:2 B, 1:2 C** Film nr **S 105**

Gårdsnamn **Jägartorpet** Karta **10 E 9 d**





Anl. art **bondgård**

Uppgiftslämnare

Litteratur

Anteckn.

Åtgärder erfordras
 stomme
 fasad
 taktäckn.

Hus nr	Husets funktion	Byggmtr	Fasad mtr	Färg	Taktäckn.	Int. bes.	Byggnads-år	Kommentar
I	bostad	KS	slät	V	2T		1825-75	sågspåns-tegel
II	ladugård	B/S	slät	FR/V	Et		1875-1925	
III	småfåhus	T	-	FR	2T/P		1825-75	
IV	skjul	B	-	FR	P		1875-1925	
V	garage	B	-	FR	P		1950-60	
VI	lekstuga	B	-	FR	linoleum		1945-50	
VII		 III						
VIII		 IV						
IX								
X		 X						

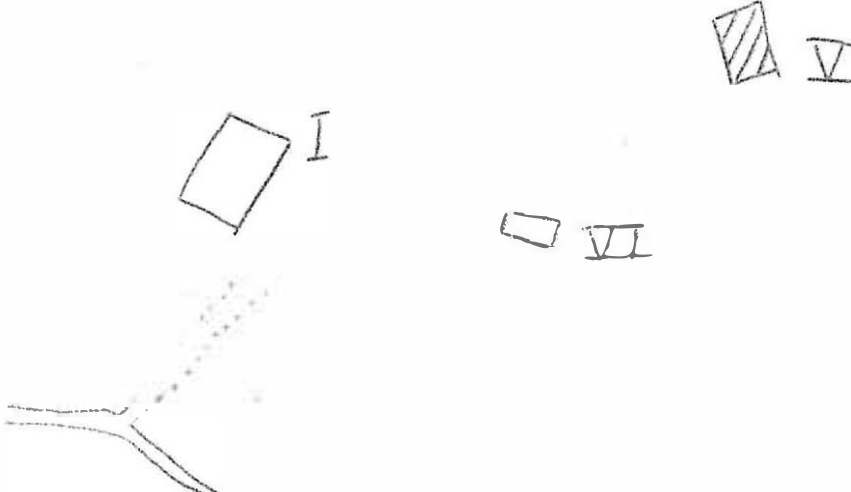

Planskiss



BYGGNAD SINVENTERING 1975

S-län

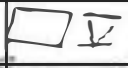
Kommun **Storfors** Församl. **Lungsund** Datum **3/7**
 Fastighet **Råglanda 1:3, 1:4** Film nr **S 106**
 Gårdsnamn Karta **10 E 9 d**
 Anl. art **boné gård**
 Uppgiftslämnare
 Litteratur
 Anteckn.
 Åtgärder erfordras
 stomme
 fasad
 taktäckn.

Hus nr	Husets funktion	Byggmtr	Fasad mtr	Färg	Taktäckn.	Int. bes.	Byggnads-år	Kommentar
I	bostad	T	SLL	OG	P		1825-75	
II	bod	B	-	FR	Et		1900-20	
III	jordkällare	-	-	-	SK		1880-1920	
IV	garage	B	-	FR	Et		1940-55	
V	lekstuga	B	-	FR	P		1920-40	
VI	ladugård	B/KS	-	FR	stick/P		1880-1920	sinder
VII	bod/småfähus	T/B	SLL	FR	Et		1880-1920	
VIII								
IX								
X								

Planskiss

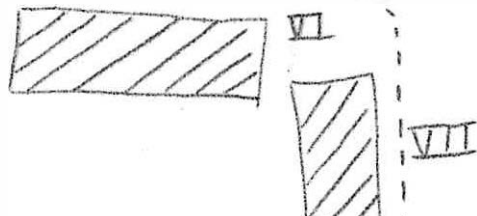

Kommun **Storfors** Församl. **Lungsund** Datum **3/7**
 Fastighet **Råglända 1:5** Film nr **S 106**
 Gårdsnamn Karta **10 E 9 d**
 Anl. art **bondgård**
 Uppgiftslämnare
 Litteratur
 Anteckn.
 Åtgärder erfordras
 stomme
 fasad
 taktäckn.

Hus nr	Husets funktion	Byggmtr	Fasad mtr	Färg	Taktäckn.	Int. bes.	Byggnadsår	Kommentar
I	bostad	T	SLL	FR	P		1825-75	
II	loftbod	T	SLP	FR	2T		1875-1900	
III	ladugård	T/B	SLL	FR	Et		1875-1900	
IV	tvättstuga	B	-	FR	P		1930-50	
V	jordkällare	-	-	-	Et		1930-50	
VI								
VII								
VIII								
IX								
X								

Planskiss

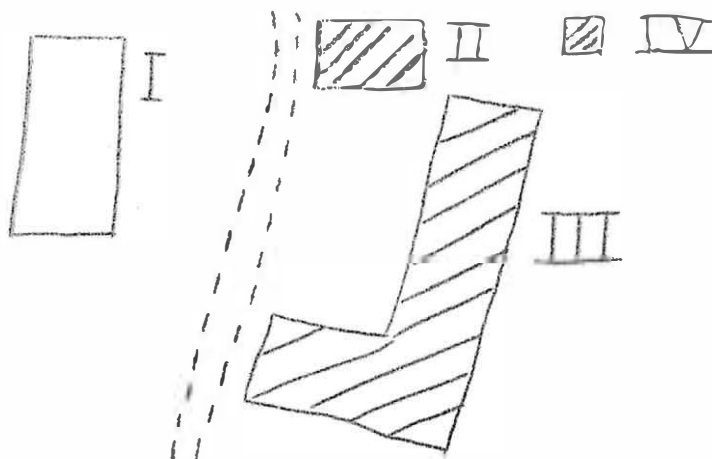
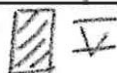

Kommun **Storfors** Församl. **Lungsund** Datum **25/6**

Fastighet **Sjöstorp 1:5** Film nr **8-63**

Gårdsnamn Karta **10 E 9 c**

Anl. art **f.d. torp, nu sommarboställe**

Uppgiftslämnare Åtgärder erfordras

Litteratur stomme

Anteckn. fasad

..... taktäckn.

Hus nr	Husets funktion	Byggmtr	Fasad mtr	Färg	Taktäckn.	Int. bes.	Byggnadsår	Kommentar
I	boingshus	T	St.L	FR	2T		1875-1900	
II	bryggstuga	Ks/B	-	K/FR	2T		1900-25	+) sågspånster
III	redskapsskjul	B	-	FR	2T		1875-1925	
IV	småfähus	T/B	-	FR	stick		1875-1925	
V	ladugård	T/B/Ks	-	FR	P(GÖ)Tg		1875-1925	+) sågspånster
VI	jordkällare	S/B	-	FR	2T		1875-1925	
VII								
VIII								
IX								
X								

Planskiss

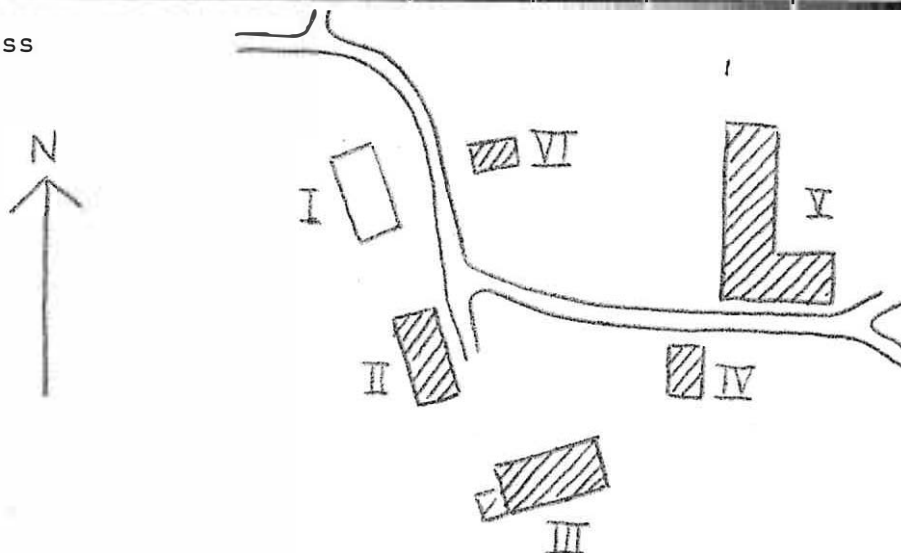

BYGGNAD SINVENTERING 1975

S-län

Kommun **Storfors** Församl. **Lungsund** Datum **25/6**
 Fastighet **Släbråten Hsl** Film nr **8 63**
 Gårdsnamn Karta **10 E 9 c**
 Anl. art **vänthall, järnväg**
 Uppgiftslämnare
 Litteratur
 Anteckn.
 Åtgärder erfordras
 stomme
 fasad
 taktäckn.

Hus nr	Husets funktion	Byggmtr	Fasad mtr	Färg	Taktäckn.	Int. bes.	Byggnadsår	Kommentar
I	vänthall, järnväg	B	SLL	tjära	2T	X	1925-50	
II								
III								
IV								
V								
VI								
VII								
VIII								
IX								
X								

Planskiss

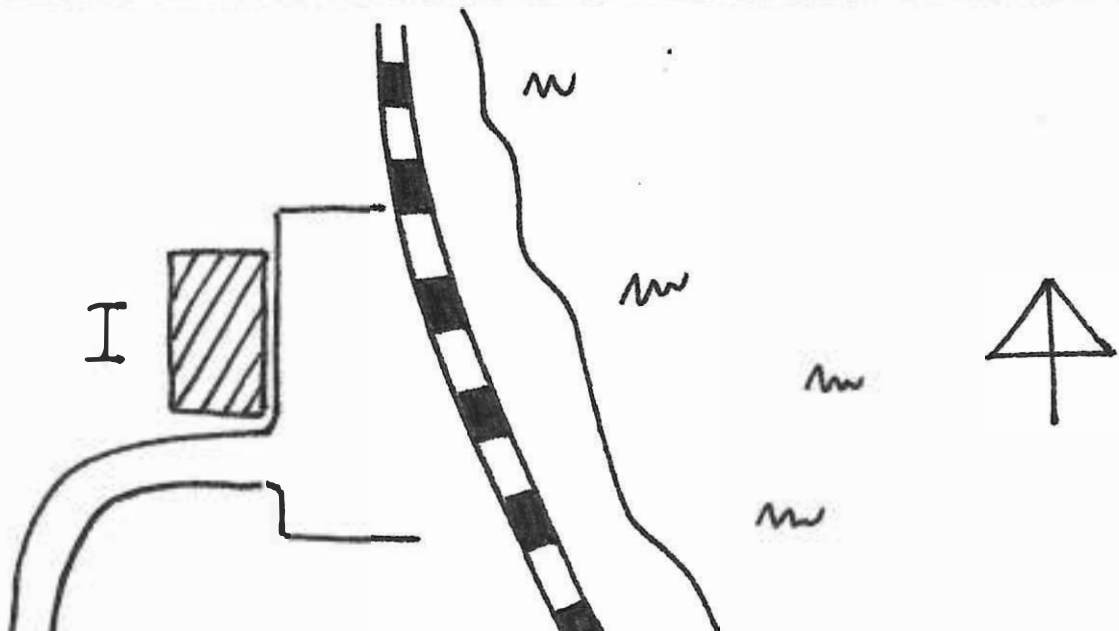

BYGGNAD SINVENTERING 1975

S-län

Kommun **Storfors** Församl. **Lungsund** Datum **25/6**
 Fastighet **Släbråten 1:6** Film nr **863**
 Gårdsnamn Karta **10 E 9 c**
 Anl. art **bondgård och kapell**
 Uppgiftslämnare **ägare Gösta Häll** Åtgärder erfordras
 Litteratur stomme
 Anteckn. fasad
 taktäckn.

Hus nr	Husets funktion	Byggmtr	Fasad mtr	Färg	Taktäckn.	Int. bes.	Byggnadsår	Kommentar
I	böningshus	B	SLL	OV	2T		1918	
II	metodistkapell	T	SLL	FR	2T		1875-1900	
III	lillstuga +) källare m.m.	T/B	SLL	FR	1T		1850-1900	+) vagnskjul
IV	ladugård	B/S	sprit	FR/V	2T		1875-1925	
V	smedja	B	-	FR	2T		1875-1900	
VI								
VII								
VIII								
IX								
X								

Planskiss

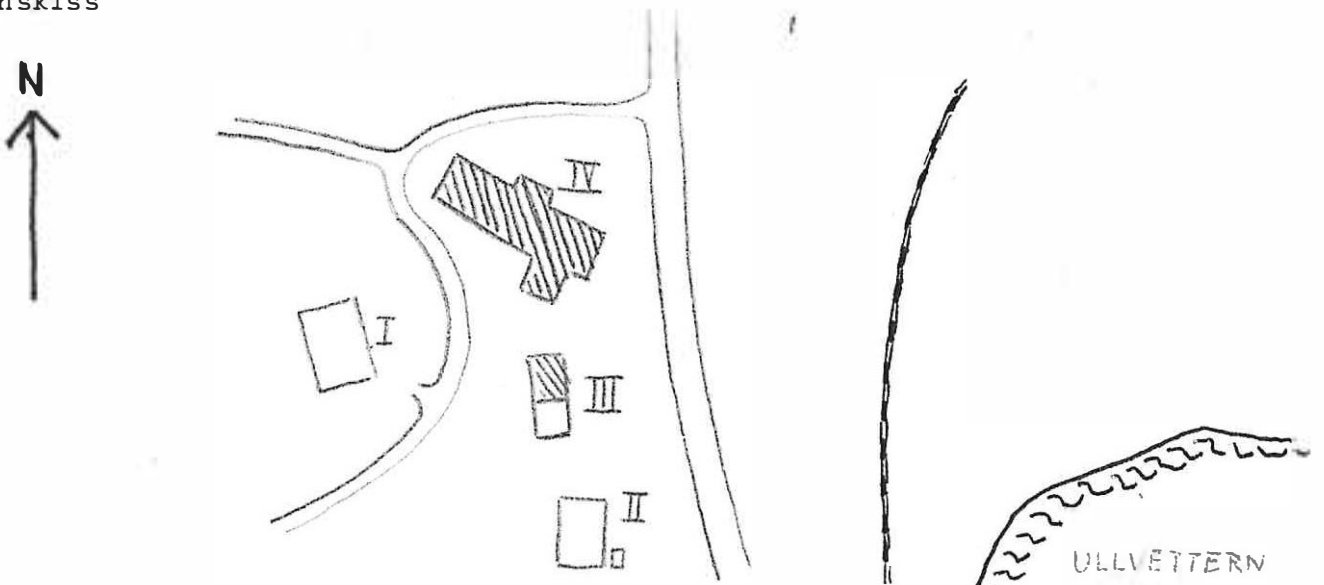

Kommun **Storfors** Församl. **Lungsund** Datum **25/6**

Fastighet **Släbråten 1:26** Film nr **S 64**

Gårdsnamn Karta **10 E 9 c**

Anl. art **f.d. bondgård nu öde** Åtgärder erfordras

Uppgiftslämnare **grannen** stomme

Litteratur fasad

Anteckn. taktäckn.

Hus nr	Husets funktion	Byggmtr	Fasad mtr	Färg	Taktäckn.	Int. bes.	Byggnadsår	Kommentar
I	boningshus	KS	SLL	FR	P		1875-1925	obebott, starkt förfall
II	vedbod	B	SLL	FR	2T		1875-1925	
III	bryggstuga	B/KS	SSP	FR	Et		1875-1925	
IV	bräskjul	B	SSP	X	P		1950-70	
V								
VI								
VII								
VIII								
IX								
X								

Planskiss

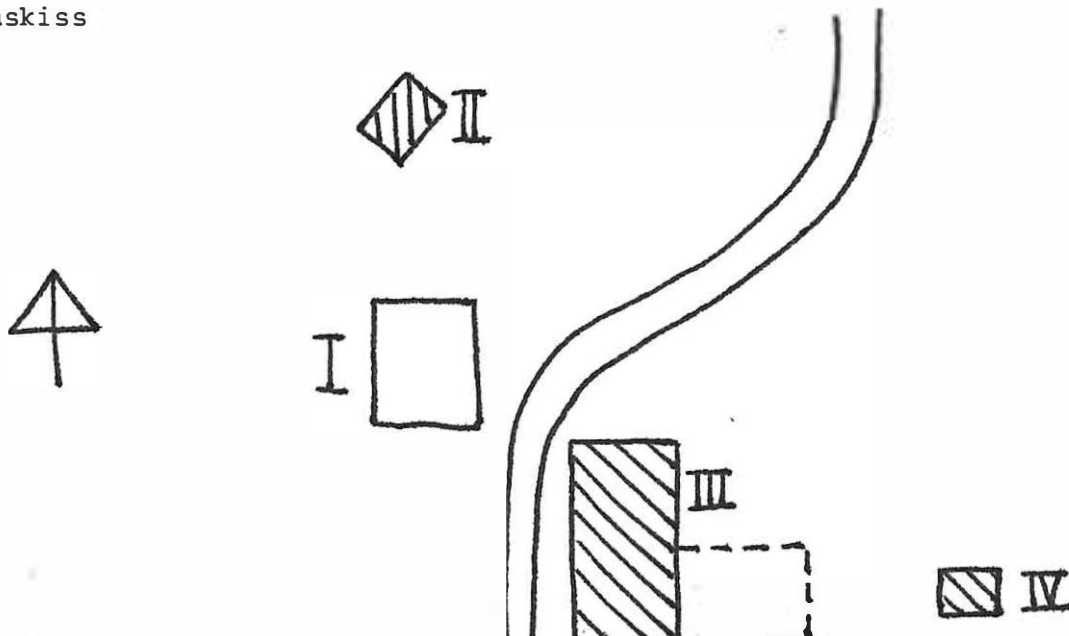

BYGGNAD SINVENTERING 1975

S-län

Kommun **Storfors** Församl. **Lungsund** Datum **25/6**
 Fastighet **Släbråten 1:42, 1:43** Film nr **S 64**
 Gårdsnamn Karta **10 E 9 c**
 Anl. art **boningsfastigheter**
 Uppgiftslämnare
 Litteratur
 Anteckn. **1:43 ägs av statskyrkan**
 Åtgärder erfordras
 stomme
 fasad
 taktäckn.

Hus nr	Husets funktion	Byggmtr	Fasad mtr	Färg	Taktäckn.	Int. bes.	Byggnadsår	Kommentar
I	boningshus	B	SLL	FR	2T		1900-50	
II	vedbod	B	SSP	FR	2T		1900-1950	
III	boningshus	T	SLL	FR	2T		1830-70	
IV	vedbod	B	-	FR	Et		1875-1925	
V	ladugård	B/KS	sprit	FR	2T		1875-1925	
VI								
VII								
VIII								
IX								
X								

Planskiss

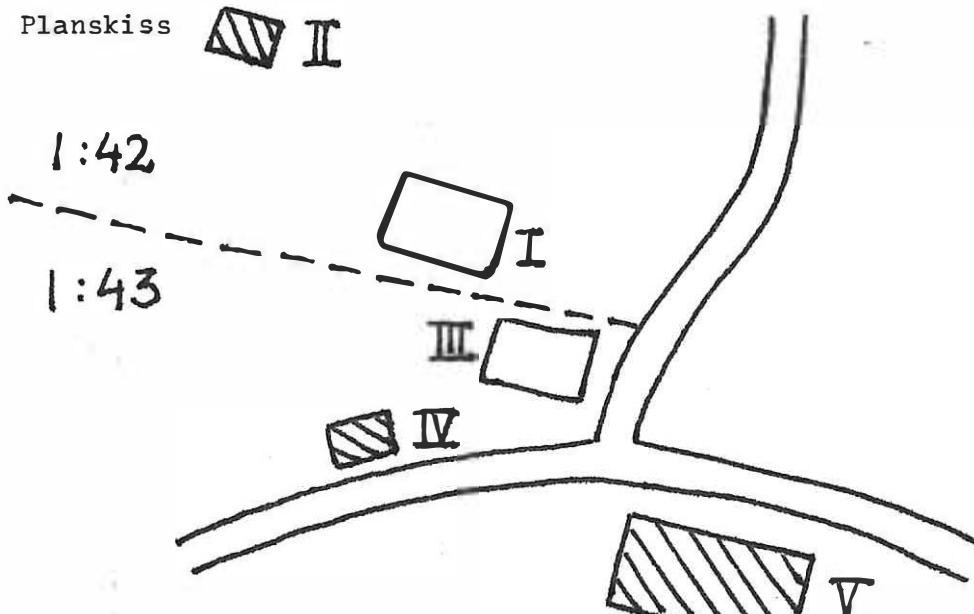

BYGGNAD SINVENTERING 1975

S-län

Kommun **Storfors** Församl. **Lungsund** Datum **25/5**

Fastighet **Släbråten 1:55** Film nr **S 66**

Gårdsnamn Karta **10 E 9 c**

Anl. art **bostad**

Uppgiftslämnare **Br. Johansson, ägare** Åtgärder erfordras
stomme
fasad
taktäckn.

Litteratur
Anteckn.

Hus nr	Husets funktion	Byggmtr	Fasadmtr	Färg	Taktäckn.	Int. bes.	Byggnadsår	Kommentar
I	bostad	T	SLL	FR	2T		1934	
II	vedbod	B	-	FR	papp		1930-40	
III	lekstuga	B	-	FR	papp		1930-40	
IV	skjul	B	-	FR	papp		1930-40	
V	garage	B	-	FR	papp/P		1930-40	
VI	jordkällare	S	-	-	"		1900-20	
VII								
VIII								
IX								
X								

Planskiss

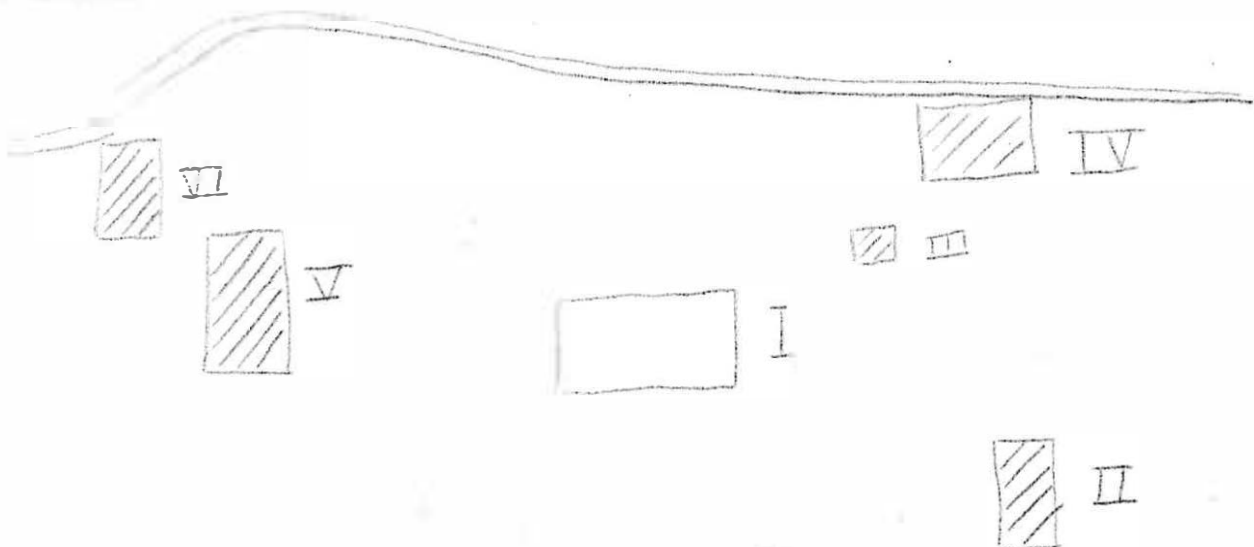

BYGGNAD SINVENTERING 1975

S-län

Kommun **Storfors** Församl. **Lungsund** Datum **25/6**
 Fastighet **Släbråten 1:59** Film nr **S 64**
 Gårdsnamn Karta **10 E 9 c**
 Anl. art **bondgård**
 Uppgiftslämnare Åtgärder erfordras
 Litteratur stomme
 Anteckn. fasad
 taktäckn.

Hus nr	Husets funktion	Byggmtr	Fasad mtr	Färg	Tak-täckn.	Int. bes.	Byggnads-år	Kommentar
I	boningshus	T	SLL	FR	2T		1900-10	
II	ladugård/loge	RV/BTG	sprit	FR	2T		1930-40	
III	garage	RV	-	FR	2T		1930-40	
IV	redskapsbod	RV	z	FR	P		1930-40	
V	jordkällare	S	-	-	2T		1900-10	
VI								
VII								
VIII								
IX								
X								

Planskiss

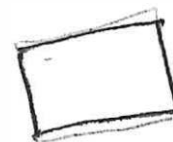
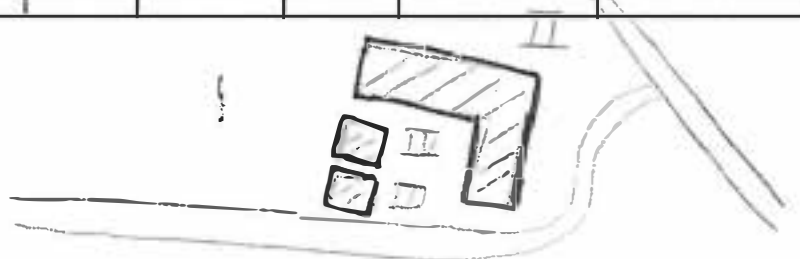

I



V

BYGGNADSINVENTERING 1975

S-län

Kommun **Storfors** Församl. **Lungsund** Datum ... **25/6**

Fastighet **Släbråten 1:62** Film nr ... **S 65**

Gårdsnamn **Ängsgården** Karta ... **10 E 9 c**

Anl. art **bondgård**

Uppgiftslämnare ... **ägare Arvo Kähäri**

Litteratur

Anteckn.

Åtgärder erfordras
stomme
fasad
taktäckn.

Hus nr	Husets funktion	Byggmtr	Fasad mtr	Färg	Taktäckn.	Int. bes.	Byggnads- år	Kommentar
I	boningshus	T/B	SLL	FR	2T		1900-25	Öv. plank ombyggt 1920
II	magasin	T	SLL	FR	Et		1875-1925	hitflyttat
III	ladugård	B/KS/T	SLL/ slät	FR/X/FR	P(Gö)		1900-50	
IV	vedbod + vagnskjul	B	-	FR	P(Gö)		1900-30	
V	lillstuga	B/KS	LSP	FR	stick		1900-25	sågspånsten
VI	vedbod	B	SLP	FR	P(Gö)		"	
VII	källare	S	-	-	2T		1900-25	
VIII	smedja	B	-	X	P(Gö)		"	
IX	bastu	T	-	FR	P(Gö)		1959	
X								

Planskiss

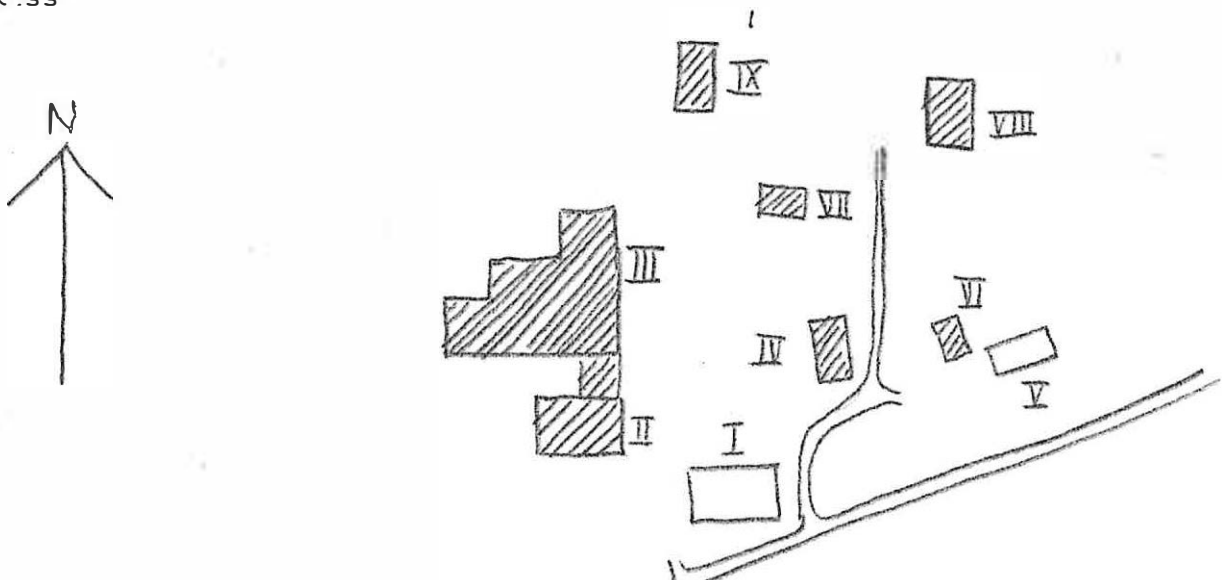

Kommun **Storfors** Församl. **Lungsund** Datum **30/6**

Fastighet **Stora Lungen 2:1** Film nr **S. 82, 83**

Gårdsnamn **Hallåsen** Karta **11 E 1 b**

Anl. art **f.d. torp, nuv. sommarbostad**

Uppgiftslämnare

Litteratur

Anteckn.

Åtgärder erfordras
 stomme
 fasad
 taktäckn.

Hus nr	Husets funktion	Byggmtr	Fasad mtr	Färg	Taktäckn.	Int. bes.	Byggnads-år	Kommentar
I	boningshus	T	BLL/SLP	FR	2T		1875-1925	
II	ladugård	B/S	sprit	FR	2T		"	
III	jordkällare	S	-	-	1T		1875-1925	
IV	avträde	B		FR	papp		1930-50	
V								
VI								
VII								
VIII							☑ IV	
IX								
X								

Planskiss



Kommun **Storfors** Församl. **Lungsund** Datum **1/7**
 Fastighet **Sundsta 1:1** Film nr **S-91, S-92**
 Gårdsnamn Karta **10 E 9 b**
 Anl. art **prästgård**
 Uppgiftslämnare **nr V arrendatorn** Åtgärder erfordras
 Litteratur **Lungsunds kyrkas församling** stomme
 Anteckn. fasad
 taktäckn.

Hus nr	Husets funktion	Byggmtr	Fasad mtr	Färg	Taktäckn.	Int. bes.	Byggnads-år	Kommentar
I	prästgård	T/B	SLL	FR	SK		1867	delv.omb.
II	garage, redskap	B	SLL	FR	Et		1920-40	
III	arrendatorsbost.	T	SLP	FR	2T		1875-1910	ej bebodd
IV	lada	B		FR	Et		1880-1920	
V	arrendatorsbost.	B	SLL	FR	2T		1938	
VI	torp, Norra Ängtorp	T		FR	1T		1875-1925	
VII								
VIII								
IX								
X								

Planskiss

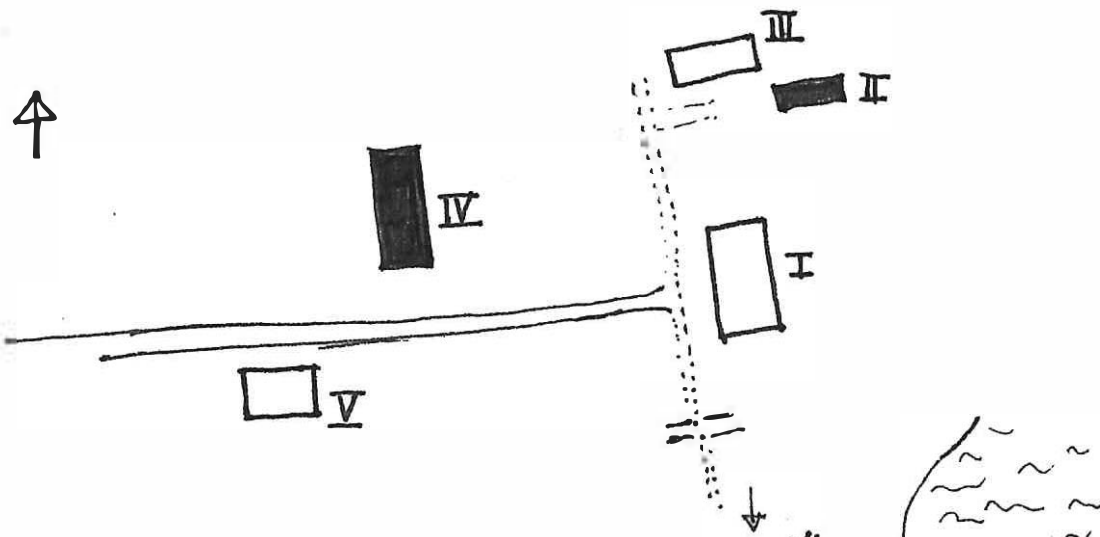

BYGGNAD SINVENTERING 1975

S-län

Kommun **Storfors** Församl. **Lungsudn** Datum **4/7**
 Fastighet **SÄvsån 2:1** Film nr **S-105**
 Gårdsnamn Karta **10 E 9 b**
 Anl. art **böningshus**
 Uppgiftslämnare Åtgärder erfordras
 Litteratur stomme
 Anteckn. fasad
 taktäckn.

Hus nr	Husets funktion	Byggmtr	Fasad mtr	Färg	Taktäckn.	Int. bes.	Byggnads-år	Kommentar
I	böningshus	T	SLL	FR	1T		1900-25	
II	ladugård	B/Tg	/B SLL	FR	2T		1900-25	
III	magasin, vedbod	T/B	-	X			1825-75	
IV	jordkällare	S/B	-	-	2T		1900-25	
V								
VI								
VII								
VIII								
IX								
X								

Planskiss



Kommun Starfors Församl. Lingsund Datum .. 26/6

Fastighet Trehörningen 2:1 Film nr S. 86

Gårdsnamn Karta .. 10. E. S. D.

Anl. art sommarboställe

Uppgiftslämnare

Litteratur

Anteckn. .. I hade torvtak infill i fjol.

Åtgärder erfordras
 stomme
 fasad
 taktäckn.

Hus nr	Husets funktion	Byggmtr	Fasad mtr	Färg	Taktäckn.	Int. bes.	Byggnads- år	Kommentar
I	boningshus	T	SLP	FR	P(GÖ)		1820-60	
II	uthus	Btg/B	-	FR	P(X)		1930-50	
III	jordkällare	S/Btg	-	-	-		"	
IV								
V								
VI								
VII								
VIII								
IX								
X								

Planskiss

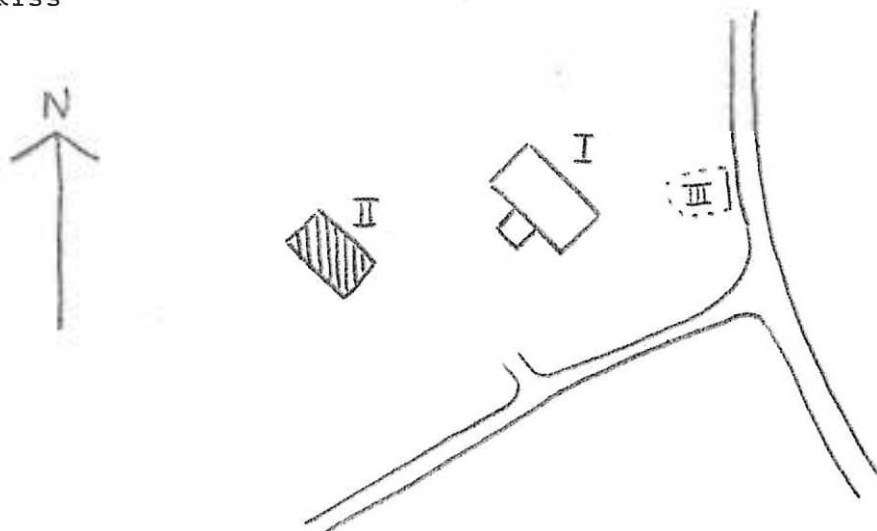

BYGGNADSINVENTERING 1975

S-län

Kommun **Storfors** Församl. **Lungsund** 8 Datum **26/6**
 Fastighet **Viggeby herrgård 1:1** Film nr **S 86**
 Gårdsnamn **Berget** Karta **10 E 8 b**
 Anl. art **f.d. torp**
 Uppgiftslämnare
 Litteratur
 Anteckn.

Åtgärder erfordras
 stomme
 fasad
 taktäckn.

Hus nr	Husets funktion	Byggmtr	Fasad mtr	Färg	Taktäckn.	Int. bes.	Byggnadsår	Kommentar
I	boningshus	B	SLL	FR	2T		1880-1920	
II	ladugård	B/KS	-	X/V	2T		"	sinter
III	källare	KS	-	X	Et/(s)		"	"
IV								
V								
VI								
VII								
VIII								
IX								
X								

Planskiss

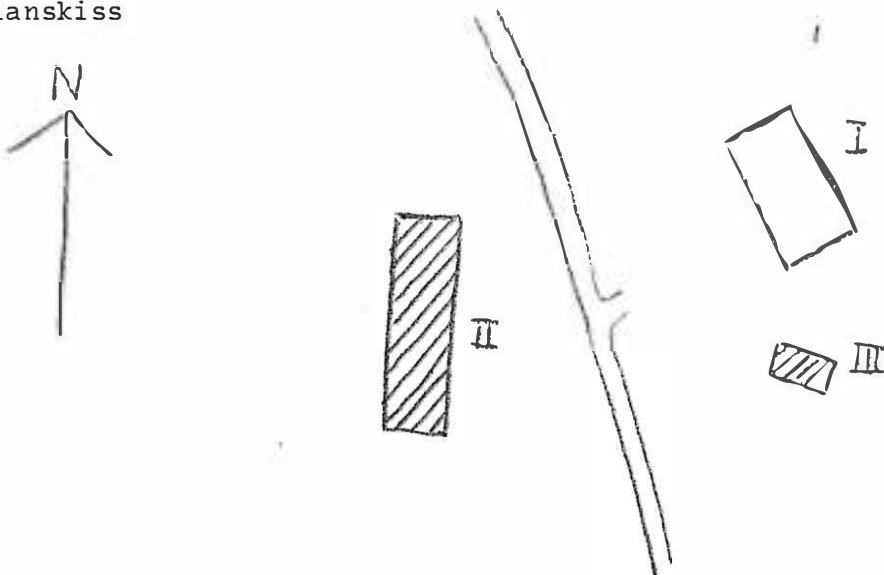

Kommun **Storfors** Församl. **Lungsund** Datum **26/6**

Fastighet **Viggeby herrgård 1:1** Film nr **S 85**

Gårdsnamn **Viggetorps gård** Karta **10 E 8 b**

Anl. art **bondgård**

Uppgiftslämnare **arrendator** Åtgärder erfordras

Litteratur stomme

Anteckn. **mejeri, enl. uppgift från 1700-talet** **SLUTET AV 1800-talet** fasad

taktäckn.

Hus nr	Husets funktion	Byggmtr	Fasad mtr	Färg	Taktäckn.	Int. bes.	Byggnadsår	Kommentar
I	bostadshus	T	SLL	OG	ET(S)		1850-1900	
II	hällstuga	T	SLL	OG	SK		1850-1900	
III	mejeri	KS/B	slät	V/FR	SK		1800-talet	
IV	magasin	T	SLL	FR	2T		1870-1910	
V	källare	S/B	-	FR	stick		"	
VI	ladugård	B/KS	slät	FR/V	Et		1950-talet	
VII	lada	B	-	FR	stick		1900-50	
VIII	garage	B	-	FR	2T		1950-talet	
IX								
X								

Planskiss

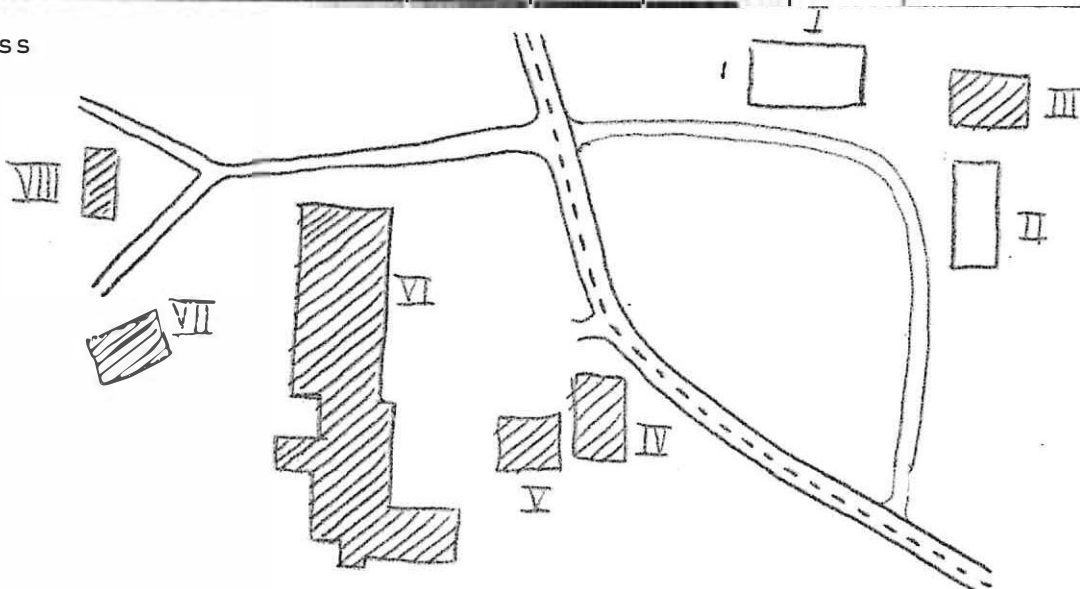

BYGGNAD SINVENTERING 1975

S-län

Kommun **Storfors** Församl. **Lungsund** Datum ... **26/6** ...
 Fastighet **Viggeby herrgård 3:1** Film nr ... **S 85** ...
 Gårdsnamn Kartan **10 E 8 b** ...
 Anl. art **skola, nuv. semesterhem**
 Uppgiftslämnare
 Litteratur
 Anteckn.
 Åtgärder erfordras
 stomme
 fasad
 taktäckn.

Hus nr	Husets funktion	Byggmtr	Fasad mtr	Färg	Taktäckn.	Int. bes.	Byggnadsår	Kommentar
I	skolbyggnad	T	LFS	OG	P(S)		1875-1900	
II	vedbod m.m.	B	SL	FR	2T		"	
III								
IV								
V								
VI								
VII								
VIII								
IX								
X								

Planskiss

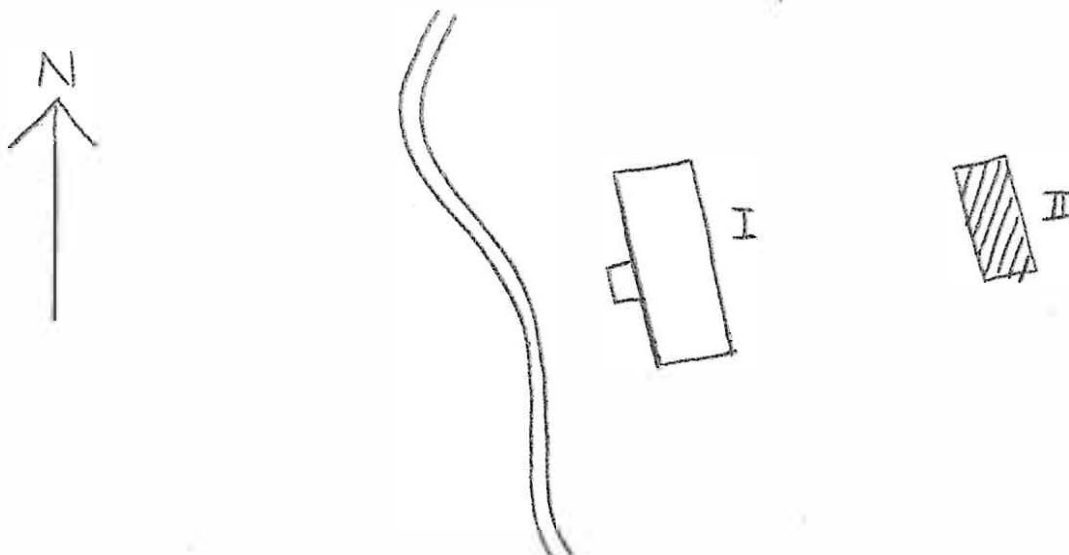

Kommun **Storfors** Församl. **Lungsund** Datum **1/7**

Fastighet **Västeräng 6:1** Film nr **S 100**

Gårdsnamn ... **Eldvaktartorp** Karta **11 E 1 b**

Anl. art **f.d. torp**

Uppgiftslämnare

Litteratur

Anteckn.

Åtgärder erfordras
 stomme
 fasad
 taktäckn.

Hus nr	Husets funktion	Byggmtr	Fasad mtr	Färg	Taktäckn.	Int. bes.	Byggnadsår	Kommentar
I	boningshus	T	SLL	FR	Et		1880-1920	
II	bod B	T	-	FR	2T		1825-75	
III	vagnslider	B	-	FR	2T		1875-1925	
IV	källare	S	-	-	2T		1875-1925	
V	loge/småfähus	B	-	FR	2T		1875-1925	
VI								
VII								
VIII								
IX								
X								

Planskiss

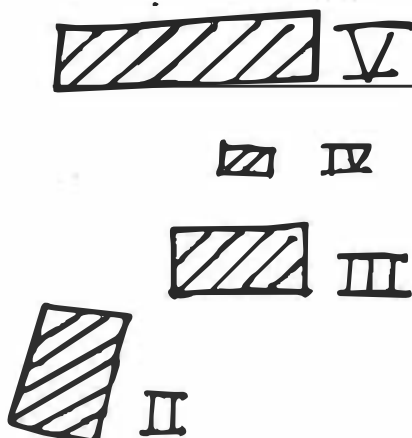

Kommun ... Starfors Församl. ... Lungsund Datum ... 4/7
 Fastighet Västra Ackkärstorp 1:1 Film nr
 Gårdsnamn Mossudden Karta ... 30 E 9 b
 Anl. art ... f.d. torp, nu bopingshus
 Uppgiftslämnare Åtgärder erfordras
 Litteratur stomme
 Anteckn. fasad
 taktäckn.

Hus nr	Husets funktion	Byggmtr	Fasad mtr	Färg	Taktäckn.	Int. bes.	Byggnadsår	Kommentar
I	bopingshus	T/B	SI	FR	2T		1875-1925	
II	redugård	KS/T/B	-	X	btick		1850-1900 1920-40	en äldre och en nyare del
III	fordvällare							
IV								
V								
VI								
VII								
VIII								
IX								
X								

Planskiss

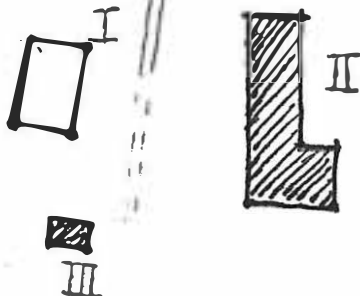

Kommun **Storfors** Församl. **Lungsund** Datum **4/7**
 Fastighet **Västra Ackjärstorp 1:6** Film nr **S-104, S-105**
 Gårdsnamn **Acktjärnsfallet** Karta **10 E 9 b**
 Anl. art **f.d. torp, nu sommarstuga**
 Uppgiftslämnare
 Litteratur
 Anteckn.

Åtgärder erfordras
 stomme
 fasad
 taktäckn.

Hus nr	Husets funktion	Byggmtr	Fasad mtr	Färg	Taktäckn.	Int. bes.	Byggnads-år	Kommentar
I	boningshus	T	SLI	FR	2T		1850-1900	
II	ladegård	Tj/B	sprit	K/X			1900-1925	
III	mogasin, redskap	T/B	SLP	FR	2T		1843	
IV	jordkällare	S	-	-	-		1900-1925	
V								
VI								
VII								
VIII								
IX								
X								

Planskiss

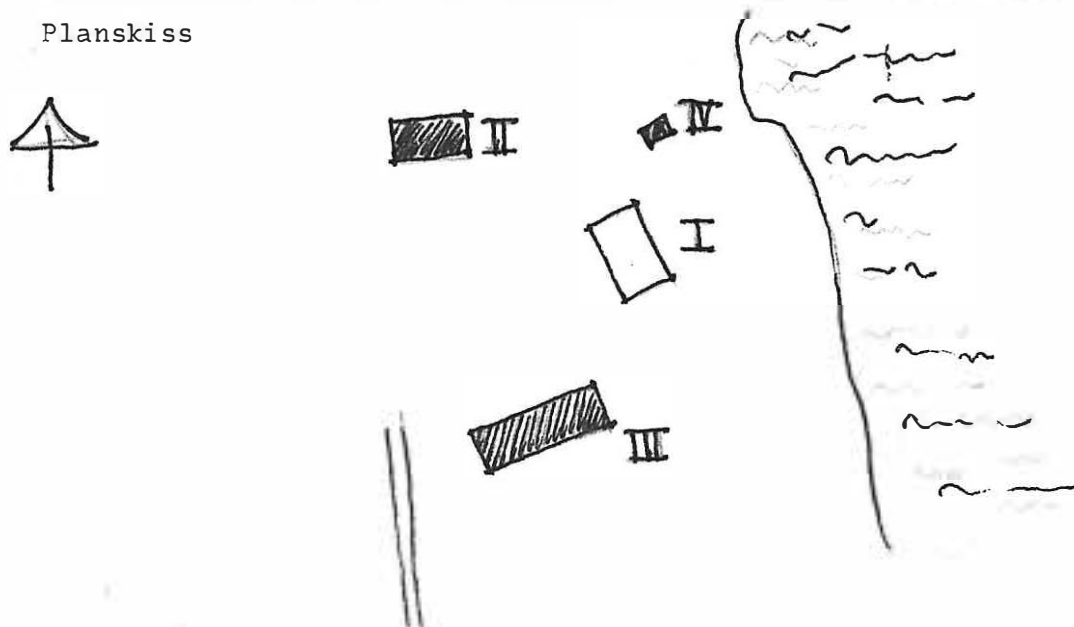

BYGGNADSINVENTERING 1975

S-län

Kommun **Storfors** Församl. **Lungsund** Datum **2/7**
 Fastighet **Västra Ackkurrstorp 1:9** Film nr **S-102**
 Gårdsnamn **Höjden** Karta **10 E 9 b**
 Anl. art **boningshus**
 Uppgiftslämnare
 Litteratur
 Anteckn.

Åtgärder erfordras
 stomme
 fasad
 taktäckn.

Hus nr	Husets funktion	Byggmtr	Fasad mtr	Färg	Taktäckn.	Int. bes.	Byggnadsår	Kommentar
I	boningshus	B	LFS/ SLL	FR	P/2T		1850-1925	renov. o. tillbyggt i olika etapper.
II	ladugård	B/T/Tg		FR/FR/	P (X)/ Et		1850-1925	tillbyggt i olika etapper
III	vedbod, redskap	T/B		FR	F(X)		1850-1925	
IV	jordkällare	KS			H		1940-60	Siporex
V	garage	B	SLL	FR	Et (R)		1950-60	
VI	lekstuga	B	PFv	IB	P(Gö)		1960-75	
VII	hönshus	B		FR	2T		1925-50	
VIII								
IX								
X								

Planskiss

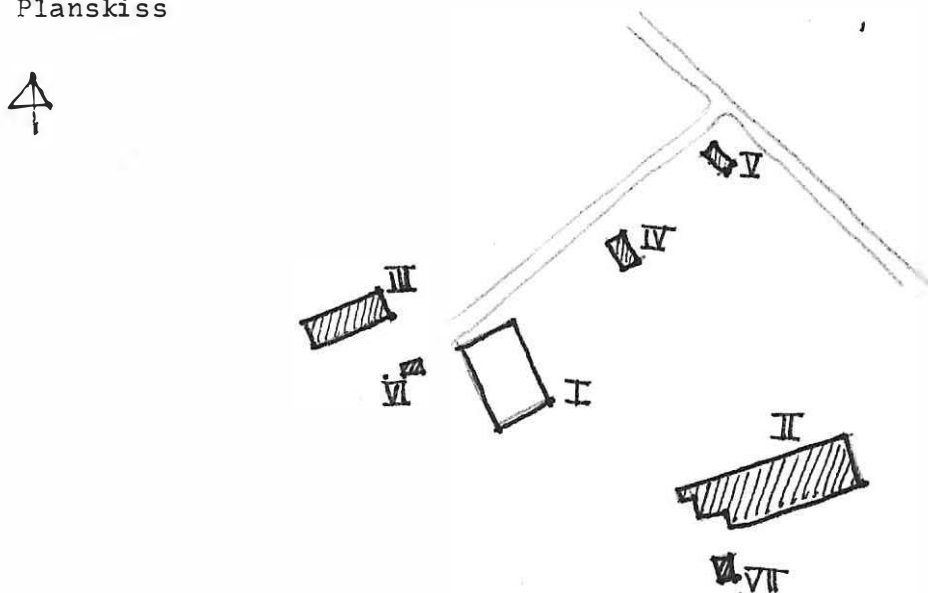

BYGGNAD SINVENTERING 1975

S-län

Kommun **Storfors** Församl. **Lungsund** Datum ... **26/6**
 Fastighet **Västra Ackkärrstorp 1:13** Film nr ... **S 71**
 Gårdsnamn **Kvarned** Karta ... **11 E 0 b**
 Anl. art **bostadsfastighet till kraftstation**
 Uppgiftslämnare **Westman, (ägaren)** Åtgärder erfordras
 Litteratur stomme
 Anteckn. fasad
 taktäckn.

Hus nr	Husets funktion	Byggmtr	Fasad mtr	Färg	Taktäckn.	Int. bes.	Byggnads-år	Kommentar
I	boningshus	B	LFS	FR	2T		1912	
II	uthus	B	SSP	FR	P (X)		1912	rest. 1975
III	kraftstation	Tg	-	-	P (S)		1912	
IV	garage	B	SSP	FR	papp		1920-60	
V								
VI								
VII								
VIII								
IX								
X								

Planskiss

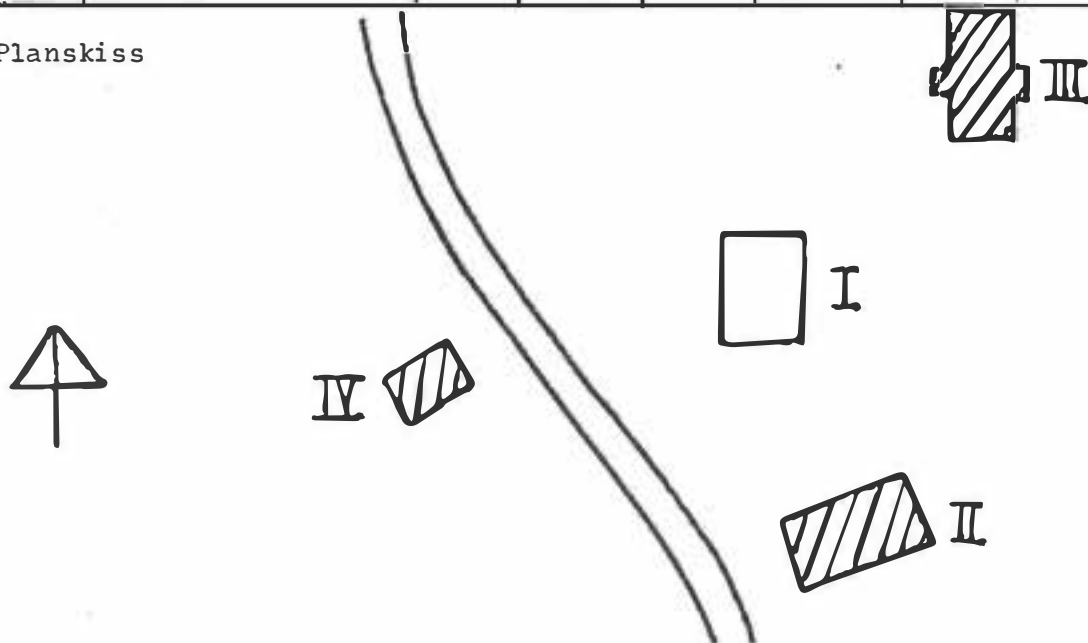

Kommun **Storåkers** Församl. **Lungsund** Datum **27/6**

Fastighet **Västra Ackkärstorp 1:43** Film nr **S 72, S 73**

Gårdsnamn **Torpet (Ackkärstorp)** Karta **11 E 0 b**

Anl. art **sommarbostad f.d. bondgård**

Uppgiftslämnare **Kristina Silvergran** Åtgärder erfordras
 stomme
 fasad
 Anteckn. taktäckn.

Hus nr	Husets funktion	Bygg- mtr	Fasad mtr	Färg	Tak- täckn.	Int. bes.	Byggnads- år	Kommentar
I	böningshus	B	SLL	FR	BT		1850-1900	senare påbyg
II	stall	B	SLL/SSP	FR	P (X)		1850-1900	moderniserat
III	jordkällare	S	-	-	BT		1850-1900	
IV	sjöbod (f.d.rökbastu)	T	-	1 (Br)	P (X)		1850-1900	moderniserad
V								
VI								
VII								
VIII								
IX								
X								

Planskiss

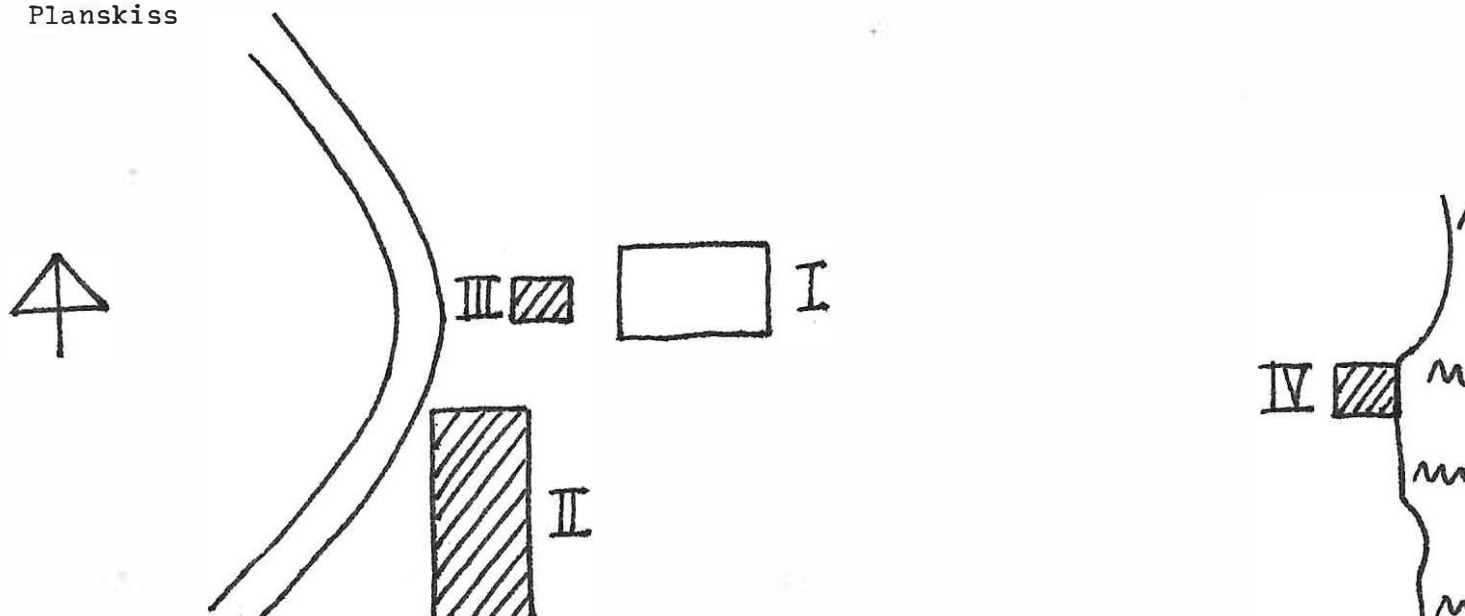

BYGGNADSINVENTERING 1975

S-län

Kommun **Storfors** Församl. **Lungsund** Datum .. **2/7**

Fastighet **Änten 1:2** Film nr .. **S 96, 97**

Gårdsnamn Karta .. **11 B 0 a**

Anl. art **bondgård**

Uppgiftslämnare **ägare**

Litteratur

Anteckn.

Åtgärder erfordras
 stomme
 fasad
 taktäckn.

Hus nr	Husets funktion	Byggmtr	Fasad mtr	Färg	Taktäckn.	Int. bes.	Byggnads-år	Kommentar
I	boningshus	T	SLL	FR	Et(Grå)		stommen 1850-70	kraftigt reno verad 1945
II	f.d. torparstuga	T	SLL	FR	2T		1890-1900	hitflyttad 19
III	snickarbod m.m.	T/B	-	FR	P/stick		1850-1900	timret äldst
IV	ladugård	B/Tg	slät	FR/V	Stick/P		1909	
V	stall	Ks/B	sprit	V/FR	P		1920-tal	sågspånssten
VI	smedja	T	SSP	X	Br		1890-1910	
VII	bastu	T/B	-	X	stick		1918	sist använd t fläskrökning
VIII								
IX								
X								

Planskiss

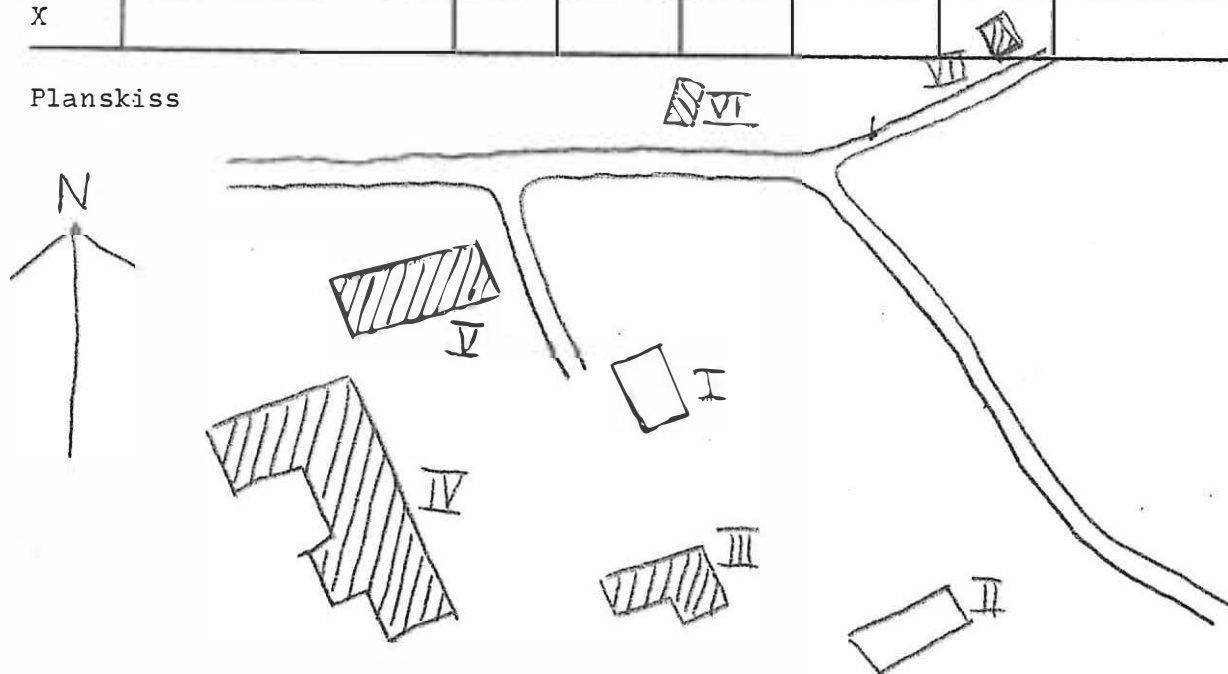

BYGGNAD SINVENTERING 1975

S-län

Kommun **Storfors** Församl. **Lungsund** Datum **2/7**
 Fastighet **Ämten 1:3** Film nr **5 96**
 Gårdsnamn **Ämterud** Karta **11 E 0 a**
 Anl. art **bondgård**
 Uppgiftslämnare
 Litteratur
 Anteckn.
 Åtgärder erfordras
 stomme
 fasad
 taktäckn.

Hus nr	Husets funktion	Byggmtr	Fasad mtr	Färg	Taktäckn.	Int. bes.	Byggnads-år	Kommentar
I	boningshus	T	SLL	FR	2T		stommen fr. 1860	kraftigt omgjord 1965
II	magasin	B	SLL	FR	P(X)		1940	
III	ladugård	B/KS	sprit	FR/V	Et/P		1910-40	sågspånssten
IV	garage/tvättstuga	B	SLL	FR	P(X)		"	
V								
VI								
VII								
VIII								
IX								
X								

Planskiss

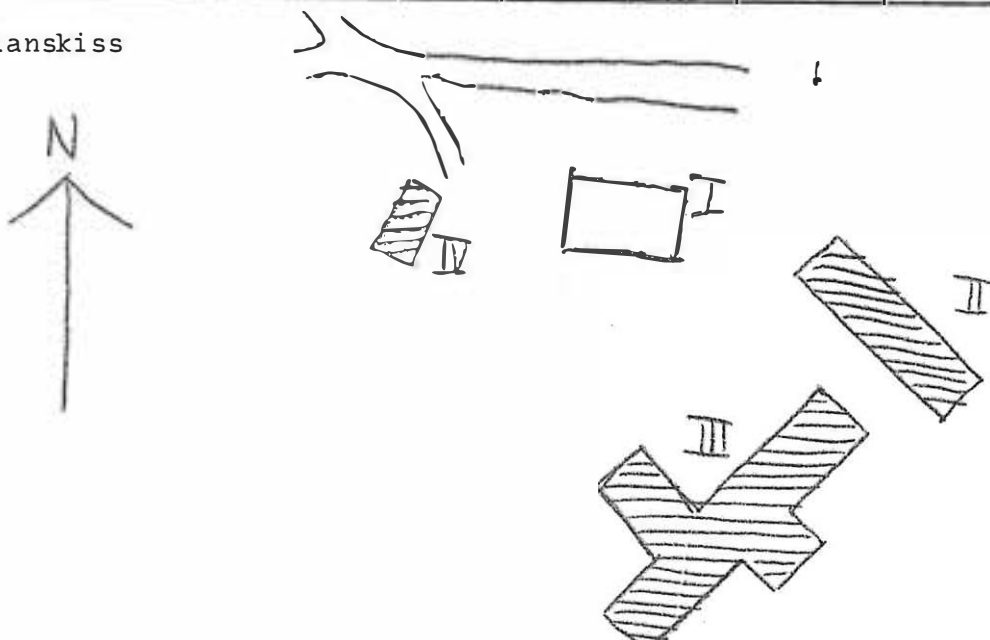

BYGGNADSVINVENTERING 1975

S-län

Kommun **Storfors** Församl. **Lungsund** Datum **27/6**

Fastighet **Ämten 1:4** Film nr **S 88**

Gårdsnamn Karta **11 E O a**

Anl. art **f.d. torp** Åtgärder erfordras

Uppgiftslämnare **Erik Johannesson** stomme

Litteratur fasad

Anteckn. **Tage Erlanders far&ar bodde här** taktäckn.

Hus nr	Husets funktion	Byggmtr	Fasad mtr	Färg	Taktäckn.	Int. bes.	Byggnads- år	Kommentar
I	boningshus	B	SLL	FR	2T		1900-30	
II	ladugård	B/KS	slät	FR/V	P(Gö)		"	+ sinner
III	Ullstuga	T	SLL	FR	P(Gö)		1875-1910	2 st. spisrum
IV	vedbod m.m.	B	SLL	FR(X)	P(Gö)		1900-30	
V	jordkällare	S/Btg	-	-	-		"	
VI								
VII								
VIII								
IX								
X								

Planskiss

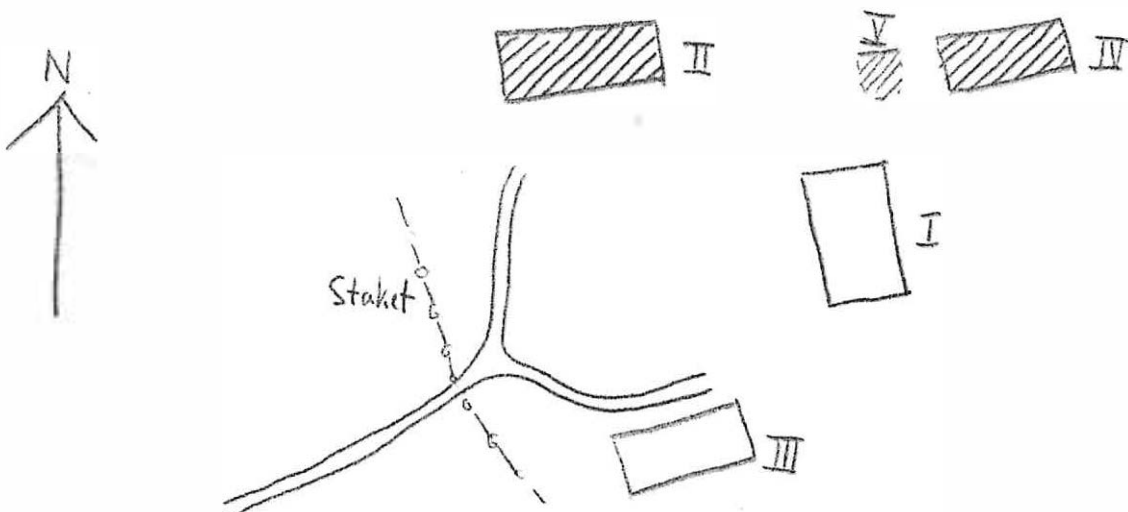

BYGGNAD SINVENTERING 1975

S-län

Kommun Storfors Församl. Lungsund Datum 2/7

Fastighet Änten 1:5 Film nr S 97

Gårdsnamn Björkliden Karta 11 E 0 a

Anl. art bostad, eget hem Åtgärder erfordras

Uppgiftslämnare stomme

Litteratur fasad

Anteckn. taktäckn.

Hus nr	Husets funktion	Byggmtr	Fasad mtr	Färg	Taktäckn.	Int. bes.	Byggnadsår	Kommentar
I	boningshus	B	SLL	FR	Et(Grå)		1936	
II	vedbod	B	SLL	FR	P(X)		"	
III								
IV								
V								
VI								
VII								
VIII								
IX								
X								

Planskiss

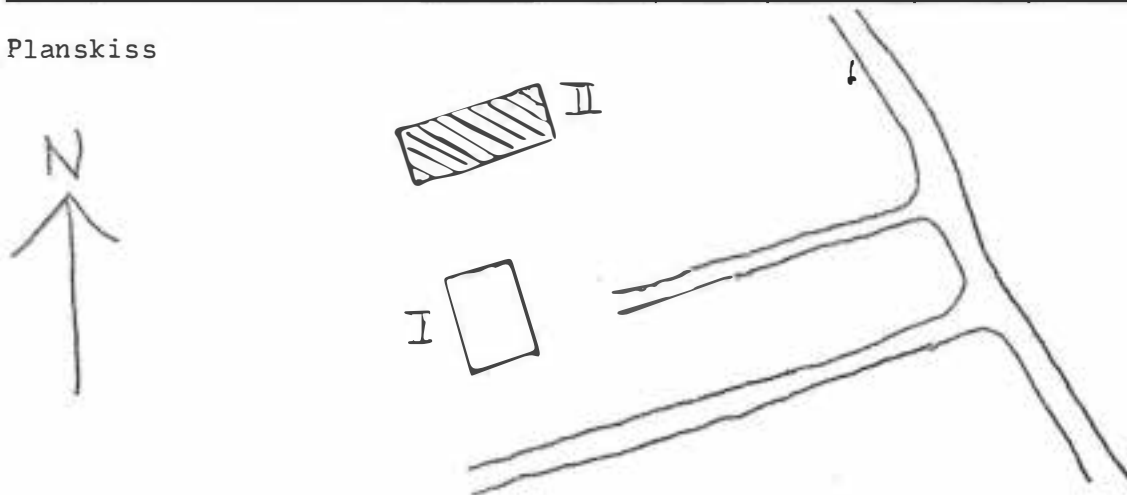

BYGGNADSINVENTERING 1975

S-län

Kommun **Storsfors** Församl. **Lungsund** Datum .. **2/7**

Fastighet **Änten 1:6** Film nr **S 97**

Gårdsnamn **Hagen** Karta .. **11 E 0 a**

Anl. art **bostadshus**

Uppgiftslämnare **granne/ägare**

Litteratur

Anteckn.

Åtgärder erfordras
 stomme
 fasad
 taktäckn.

Hus nr	Husets funktion	Byggmtr	Fasad mtr	Färg	Taktäckn.	Int. bes.	Byggnads-år	Kommentar
I	boningshus	B	SLL	FR	P(R)		1925	
II	vedbod	B	SLL	FR	P(X)		"	
III								
IV								
V								
VI								
VII								
VIII								
IX								
X								

Planskiss

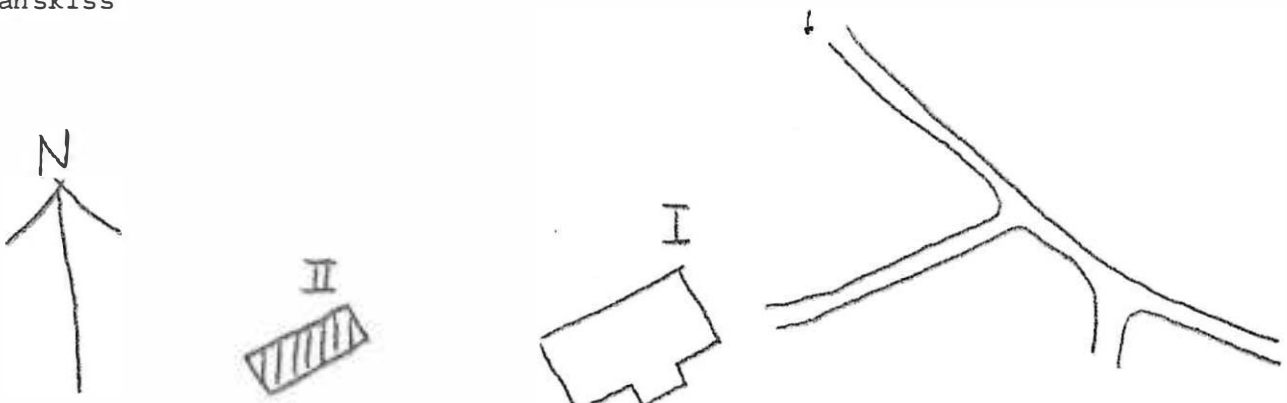

BYGGNADS INVENTERING 1975

S-län

Kommun Storfors Församl. Lungeund Datum 27/5
 Fastighet Östra Ackjärnsforp 1:9 Film nr S 73, S 74
 Gårdsnamn Karta 11 E 0 b
 Anl. art hammarsmedja, ruin
 Uppgiftslämnare
 Litteratur
 Anteckn.

Åtgärder erfordras
 stomme
 fasad
 taktäckn.

Hus nr	Husets funktion	Bygg- mtr	Fasad mtr	Färg	Tak- täckn.	Int. bes.	Byggnads- år	Kommentar
I	hammarsmedja	S	-	-	-		1788	ruin
II								
III								
IV								
V								
VI								
VII								
VIII								
IX								
X								

Planskiss

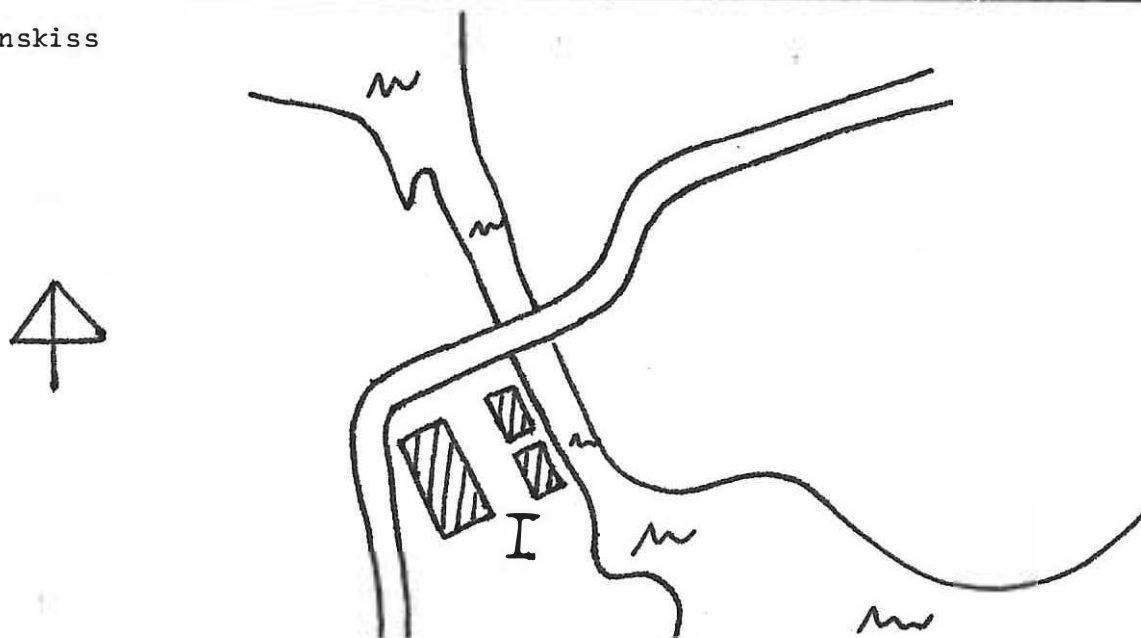

Kommun **Storfors** Församl. **Lungund** Datum **27/6**
 Östra Ackkärstorp 1:21 S 74
 Fastighet Film nr **11 E 0 b**
 Gårdsnamn **BLEKINGE** Karta
 boningsfastighet till hammarsmedja
 Anl. art **Gottfrid Johansson (ägare)** Åtgärder erfordras
 Uppgiftslämnare stomme
 Litteratur fasad
 Anteckn. taktäckn.

Hus nr	Husets funktion	Byggmtr	Fasad mtr	Färg	Taktäckn.	Int. bes.	Byggnadsår	Kommentar
I	boningshus	T	SLP	FR	P(S)		1788	tillb. 1920-50
II	ladugård	T/B/Tg	-	FR	P(X)		1788	tillb. på 1920-t.
III	jordkällare	KS	-	-	papp		1780-1930	
IV								
V								
VI								
VII								
VIII								
IX								
X								

Planskiss

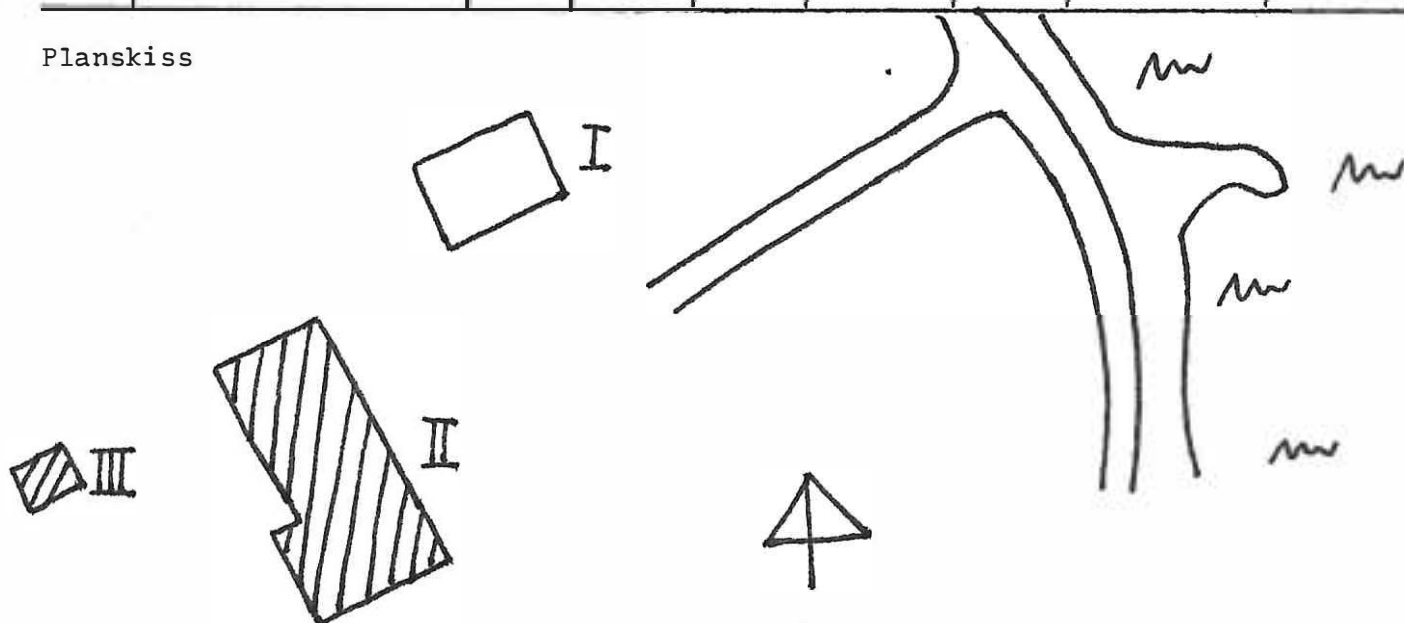

Kommun **Storfors** Församl. **Lungund** Datum **2/7**
 Fastighet **Östra Ackkërrstorp 1:25** Film nr **S-103**
 Gårdsnamn **Storrvikudden** Karta **10 E 9 b**
 Anl. art **f.d. torp nu boningshus (sommarstuga)**
 Uppgiftslämnare
 Litteratur
 Anteckn.

Åtgärder erfordras
 stomme
 fasad
 taktäckn.

Hus nr	Husets funktion	Byggmtr	Fasadmtr	Färg	Taktäckn.	Int. bes.	Byggnadsår	Kommentar
I	boningshus	B	SLL	FR	2T		1900-40	
II R	redskap, boningshus	B/Tg	Sprit	FR/X	P(X)		1900-40	f.d. ladugård
III	bastu	B/T	-	FR	P(X)		1950-70	
IV								
V								
VI								
VII								
VIII								
IX								
X								

Planskiss

