

Kommun .Sunne..... Församling .Grdsmark... Datum 79-03-01.....
 Fastighet .Berg 1:7..... Film nr SU 124.....
 Gårdsnamn "Sy i berg"..... Karta 11C 8^h / 112 87.....
 Anl. art. .Jordbruk..... Sign.I.G.....
 Uppgiftslämnare Atgärder erfordras
 Anteckningar .Otrevlig ägare stängde dörren..... stomme
 Fotografering ofullständig..... fasad
 taktäckn.

Hus nr	Husets funktion	Grund mtr	Bygg mtr	Fasad mtr	Färg	Tak-täckn.	Byggn. år b, l, u	Kommentar
I	Bostad	S	T	SLL	FR	2T	1800 ^b	Renoverat 1961
II	Magasin	S	T	SSP	FR	P	1880-1900 ^b	
III	Ladugård	S	S/B	SSP	FR	P	1870-90 ^b	
IV	Lada	S	B	SSP	FR	P	1940-50 ^b	
V								
VI								
VII								
VIII								
IX								
X								

Situationsplan

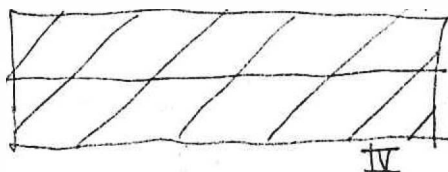

← NORR

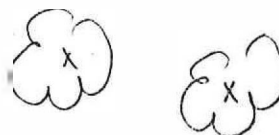
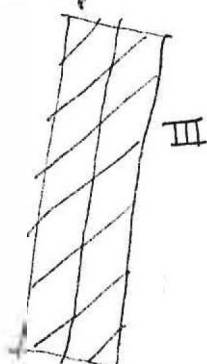
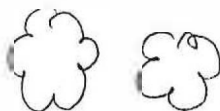
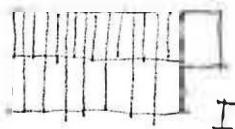

Kommun .Sunne..... Församling .Gräsmark... Datum 79-08-01
 Fastighet ..Berg.1:16..... Film nr SU 124
 Gårdsnamn .."Gate"..... Karta 11C 8i/ 112 88
 Anl. art. ..Sommarhus..... Sign. I G
 Uppgiftslämnare ...K.G Friberg..... Atgärder erfordras
 Anteckningar ..F.d.jordbrukare,flyttade från..... stomme
östsidan vägen omkring 1920..... fasad
 taktäckn.

Hus nr	Husets funktion	Grund mtr	Bygg mtr	Fasad mtr	Färg	Tak-täckn.	Byggn. år b, l, u	Kommentar
I	Bostad	S	T	SLL	FR	2T/P	1910-20 ^b	
II	Vedbo	Cem/S	B	SSP	FR	P	-"-	Fd ladugård
III								
IV								
V								
VI								
VII								
VIII								
IX								
X								

Situationsplan

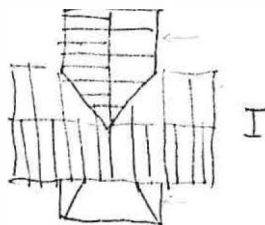
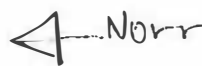

I



II

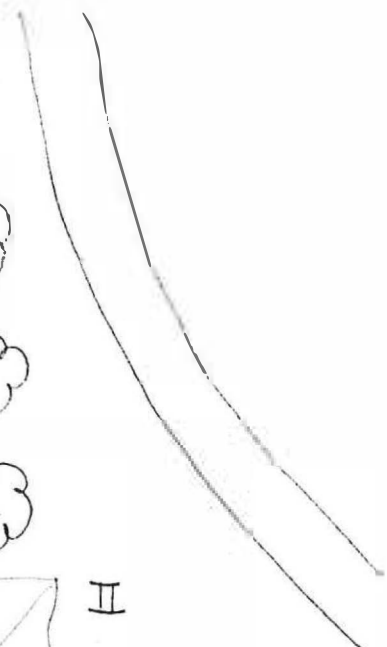

Kommun .Sunne..... Församling .Grösmark... Datum 79-08-01.....
 Fastighet ..Berg 1:22..... Film nr SU 124.....
 Gårdsnamn Karta 11C 8h / 112 87.....
 Anl. art. ...Missionshus..... Sign. I.G.....
 Uppgiftslämnare Atgärder erfordras
 Anteckningar stomme
 fasad
 taktäckn.

Hus nr	Husets funktion	Grund mtr	Bygg mtr	Fasad mtr	Färg	Tak-täckn.	Byggn. år b, l, u	Kommentar
I	Missionshus	Bfg	T	SLI	O/V	E	1890-t ^b	1961 Moderniserat
II	Dass	Cem rör	B	SSP	FR	P	-"-	
III								
IV								
V								
VI								
VII								
VIII								
IX								
X								

Situationsplan

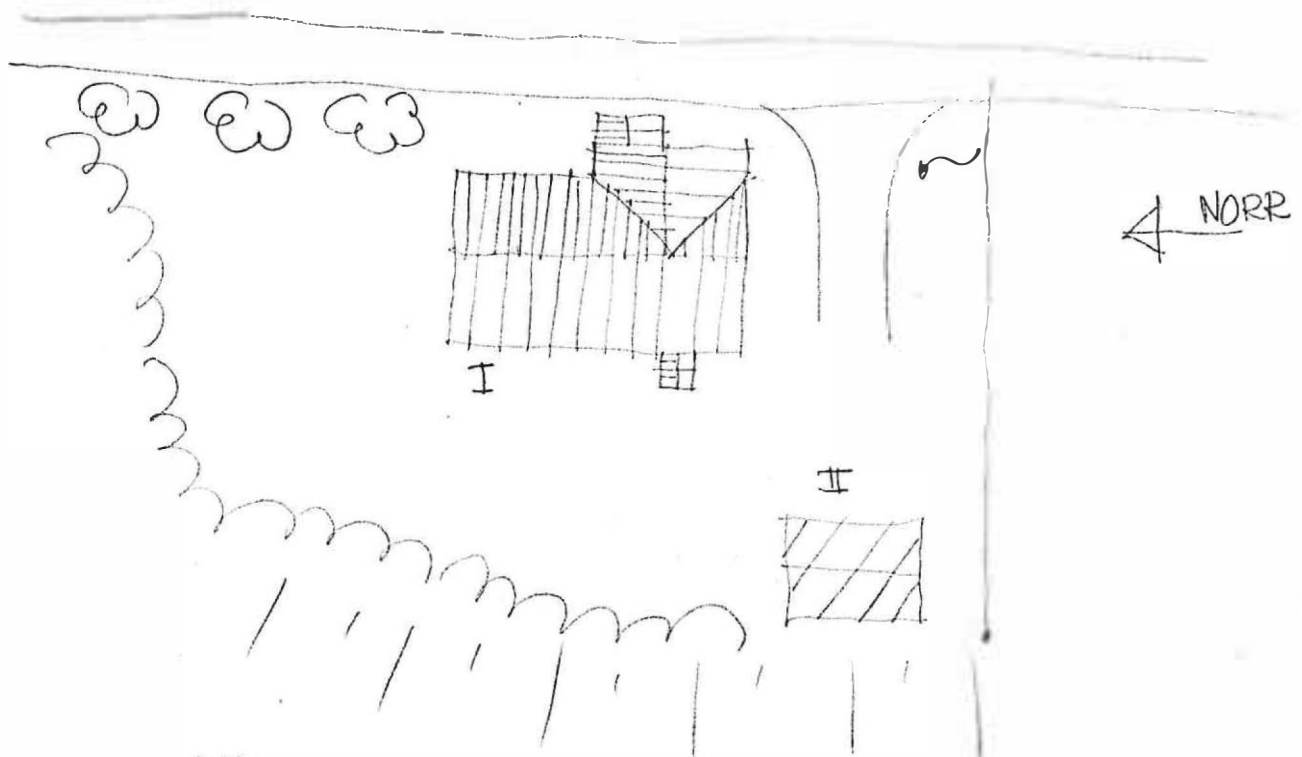

Kommun ..Sunne..... Församling ..Gräsmark..... Datum ..79-08-03.....
 Fastighet ..Borrsjön 1:7..... Film nr ..SU 129.....
 Gårdsnamn .."Burktomta"..... Karta ..11C 9g / 112 96.....
 Anl. art. ..Sommarbostad..... Sign. ..I G.....
 Uppgiftslämnare Åtgärder erfordras
 Anteckningar stomme
 fasad
 taktäckn.

Hus nr	Husets funktion	Grund mtr	Bygg mtr	Fasad mtr	Färg	Tak-täckn.	Byggn. år b, l, u	Kommentar
I	Bostad	S	T	SLL	FR	P	1860-talet ^u	Ny veranda 1920-t ^b
II	Vedbod/Lillstuga	S	T/B	SLL	FR	P	1870-90 ^b	
III	Lada	Cem	B	SSP	FR	P	1925-35 ^b	
IV	Ladugård/Stall	Cem/S	B/T	SSP	FR		1880-00 ^b	Under rivning
V	Källare	Cem	B/Cem	LSP	FR	Sp	"-"	
VI	Magasin	S	T	SLL	FR	P	1890-1910 ^b	
VII								
VIII								
IX								
X								

Situationsplan

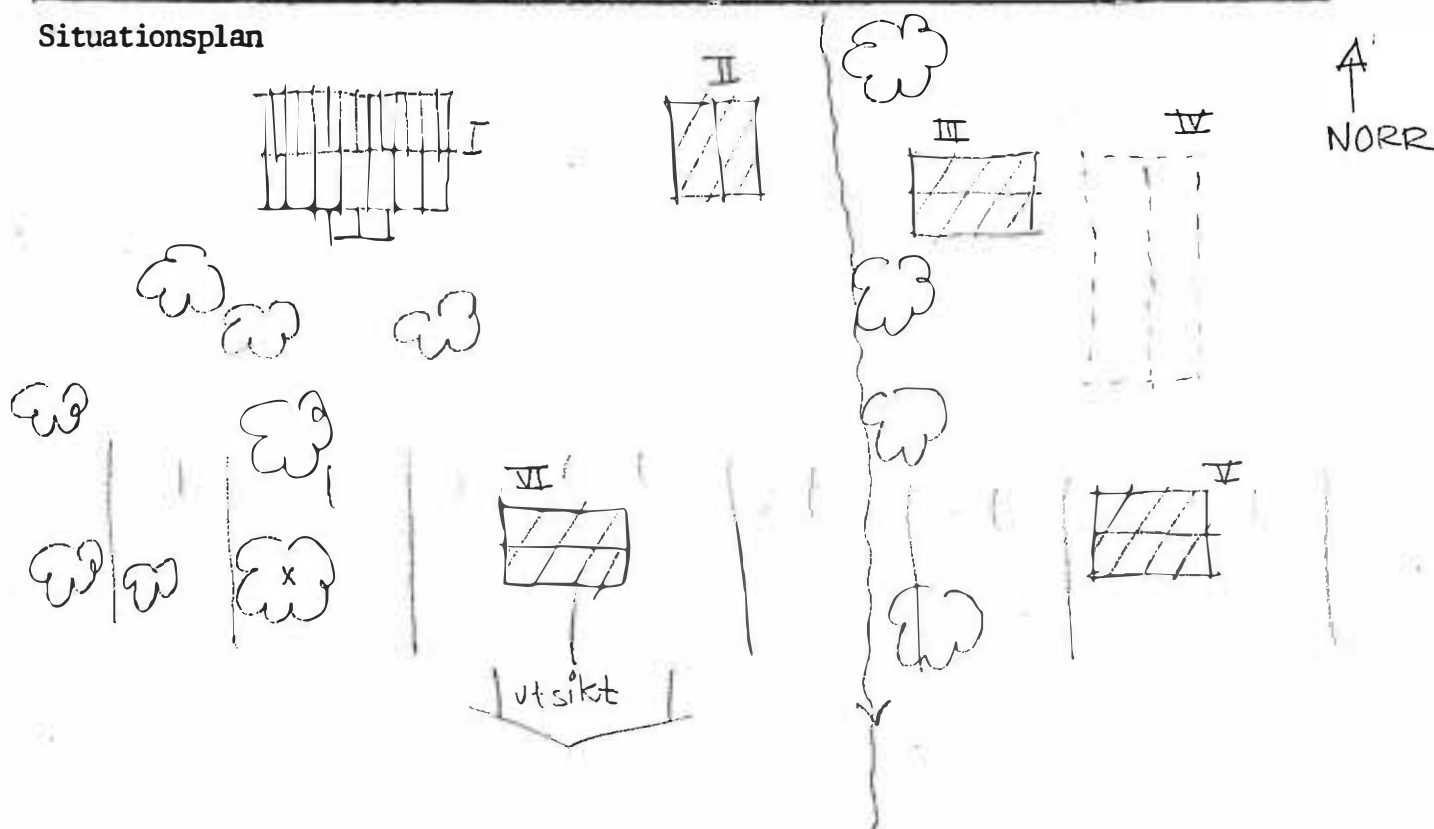

Kommun Sunne Församling ... Grösmark. Datum 79-08-06 ...
 Fastighet Borrsjön 1:10 Film nr SU 129
 Gårdsmänn Neragata Karta 11C 9g / 112 96
 Anl. art. Jordbruksfastighet Sign. B M
 Uppgiftslämnare ... Pehres Johansson, ägare Åtgärder erfordras
 Anteckningar stomme
 fasad
 taktäckn.

Hus nr	Husets funktion	Grund mtr	Bygg mtr	Fasad mtr	Färg	Tak-täckn.	Byggn. år b, l, u	Kommentar
I	Bostad	Btg	T	SLL	VO	E	1936 ^u	Renoverat 1936-37.
II	Uthus	S	B		FR	P	1930-t ^b	
III								
IV								
V								
VI								
VII								
VIII								
IX								
X								

Situationsplan

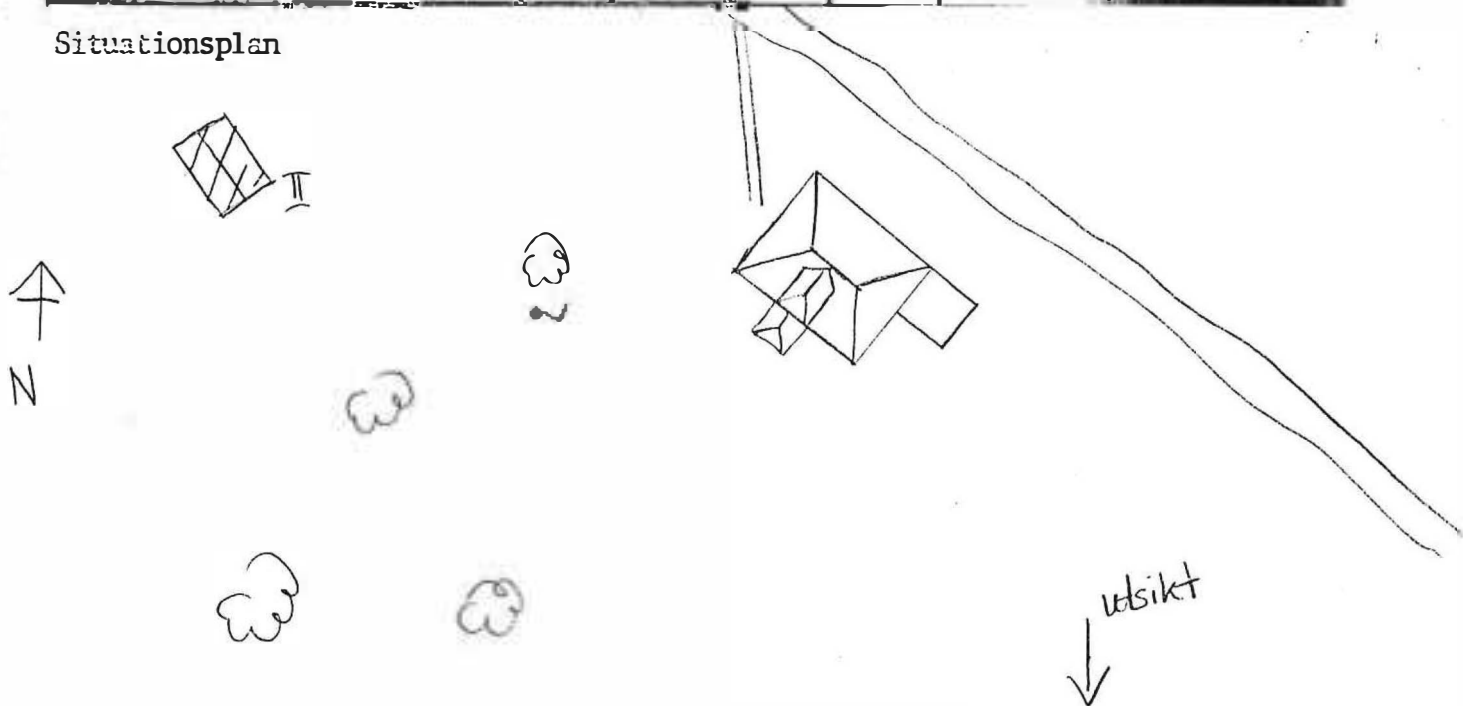

Kommun . Surte Forsamling . Grösmark... Datum 79-08-03.....
 Fastighet ... Borsjön. 1:11. A Film nr ... SU 129.....
 Gårdsnamn ... "Tomta" Karta . 11C 9g / 112 96.....
 Anl. art. ... Jordbruk Sign. I G.....
 Uppgiftslämnare . Anna Persson Åtgärder erfordras
 Anteckningar stomme
 fasad
 taktäckn.

Hus nr	Husets funktion	Grund mtr	Bygg mtr	Fasad mtr	Färg	Tak-täckn.	Byggn. år b, l, u	Kommentar
I	Bostad	Cem	B	SLP	O/G-V	E	1952 u	
II	Lillstuga	S	T	SLL SSP	FR	E	1921 l	
III	Lögen	S	B	SSP	FR	P	1936 l	
IV	Stall	S	B/RV	SSP	FR	P	1942 l	
V	Ladugård	S	B/RV	SSP	FR	P	1947 l	
VI	Jordkällare		S			Jorv		
VII	Smedia	S/Bta	B	SLL	FR	E	1954 u	Omgjord
VIII	Magasin	S	T	SLL	FR	E	1934 u	
IX	Sommarlada	S	B	SLL	FR	P	1915-20 ^u	
X								

Situationsplan

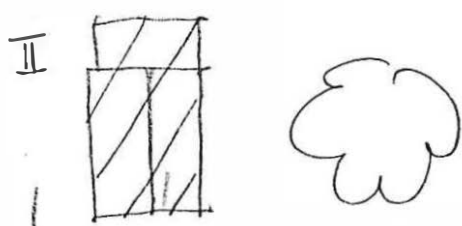
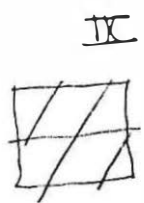
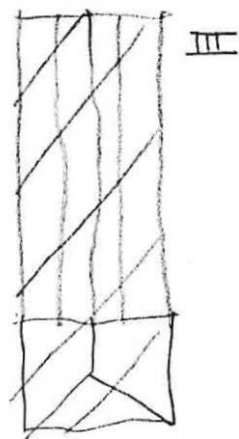
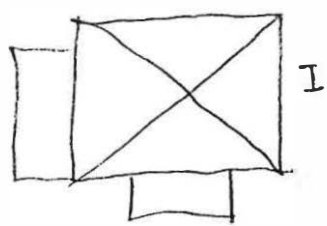
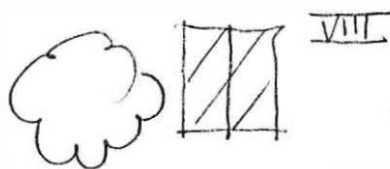
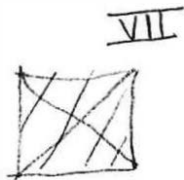
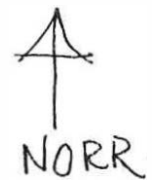

Kommun ... Sunne Församling ... Grösmark Datum ... 79-08-03
 Fastighet .. Borrsjön 1:32-15A Film nr ... SU 128
 Gårdsnamn ... Där fram Karta ... 11C 9g / 112 96
 Anl. art. ... F.d. jordbruk Sign. ... I G
 Uppgiftslämnare ... Annie Magnusson Åtgärder erfordras
 Anteckningar ... Stör tomt stomme
 fasad
 taktäckn.

Hus nr	Husets funktion	Grund mtr	Bygg mtr	Fasad mtr	Färg	Tak-täckn.	Byggn. år b, l, u	Kommentar
I	Bostad	Btg	T	SLL	FR	P	1890-10 ^b	Där fram har stått i RYA 1 1702?
II	Ladugård	S	T/B	SSP	FR	SP	1922 ^u	
III	Bostad/Tvättstuga	Cem		SLL	FR	E	1938 ^u	
IV	Smedja	S	B	SLL	FR	Sp	1910-30 ^b	
V	Sommarlada	S	B	SLP	FR	Sp	-" ^b	
VI	Källare	Cem				Torv		
VII								
VIII								
IX								
X								

Situationsplan

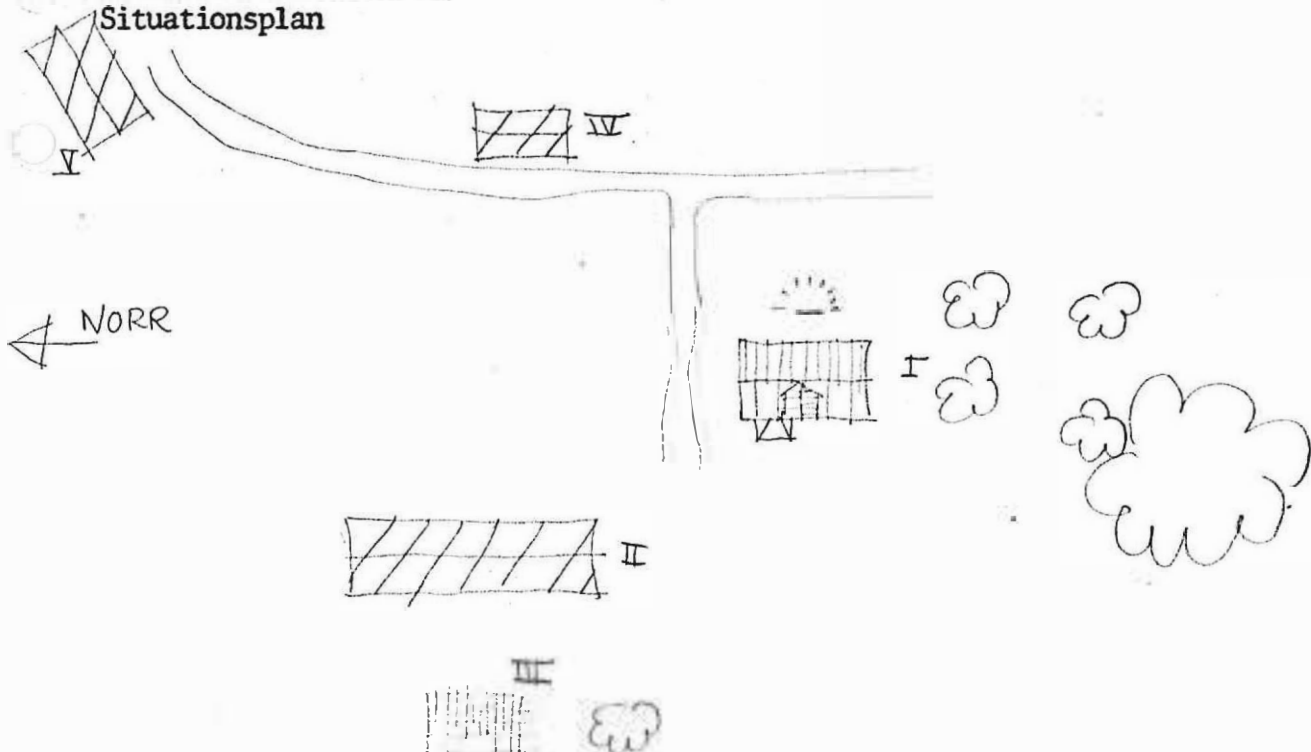

Kommun Sunne Församling Gräsmark Datum 79-08-03
 Fastighet Borrisjön 1:20 Film nr SU 128
 Gårdsnamn Karta 11C 9g / 112 96
 Anl. art. Antagligen missionshus Sign. I G
 Uppgiftslämnare Åtgärder erfordras
 Anteckningar stomme
 fasad
 taktäckn.

Hus nr	Husets funktion	Grund mtr	Bygg mtr	Fasad mtr	Färg	Tak-täckn.	Byggn. år b, l, u	Kommentar
I	Bönhus Bostad	S/Cem	T	SLL	FR	P	1912-14 ^{ub}	
II	Uthus	S	B	SSP	FR	P	1940-60 ^b	
III								
IV								
V								
VI								
VII								
VIII								
IX								
X								

Situationsplan

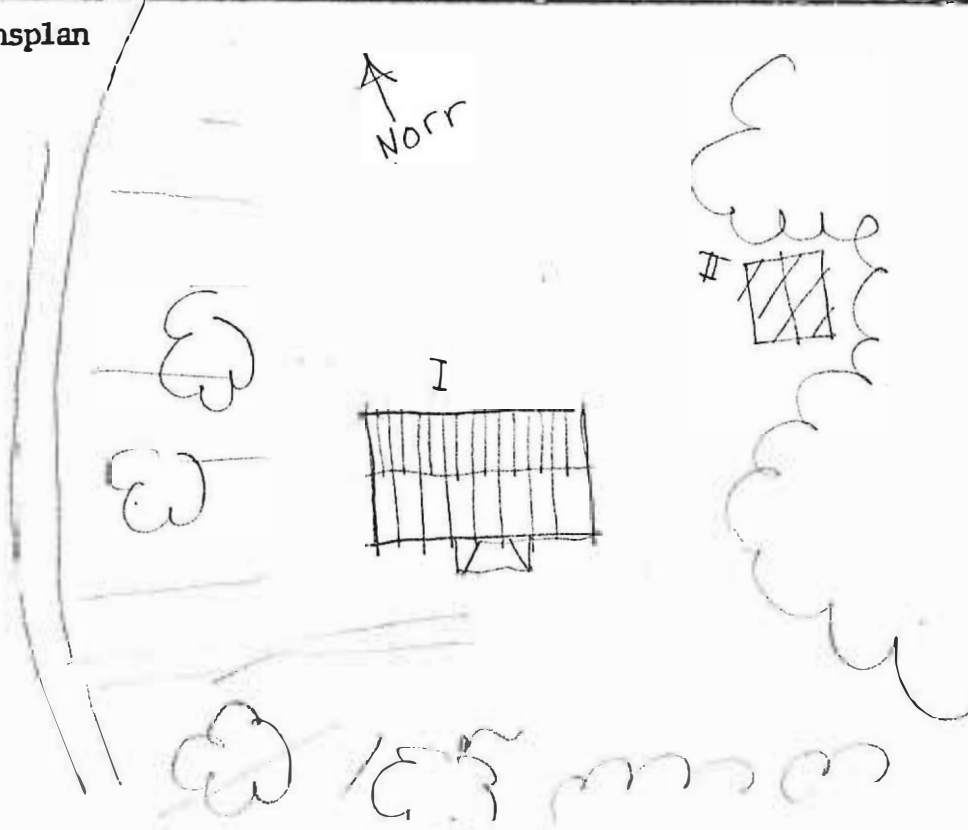

Kommun Sunne Församling Grösmark Datum 79-08-06
 Fastighet Borrsjön 1:28 /:22 Film nr SU 129
 Gårdsnamn Månssons Handel Karta 11C 9g / 112 96
 Anl. art. Fd affär Sign. B M
 Uppgiftslämnare Ingmar Månsson Åtgärder erfordras
 Anteckningar Affär mellan 1936-1945. stomme
 fasad
 taktäckn.

Hus nr	Husets funktion	Grund mtr	Bygg mtr	Fasad mtr	Färg	Tak-täckn.	Byggn. år b, l, u	Kommentar
I	Bostad	Cem	T	SLL	FR	P	1936 ^u	Tillbyggnad 1975.
II	Sommarbostad	Btg	B	SLL	FR		1958 ^u	Tidigare lager
III	Paviljong						1950-t ^u	
IV								
V								
VI								
VII								
VIII								
IX								
X								

Situationsplan

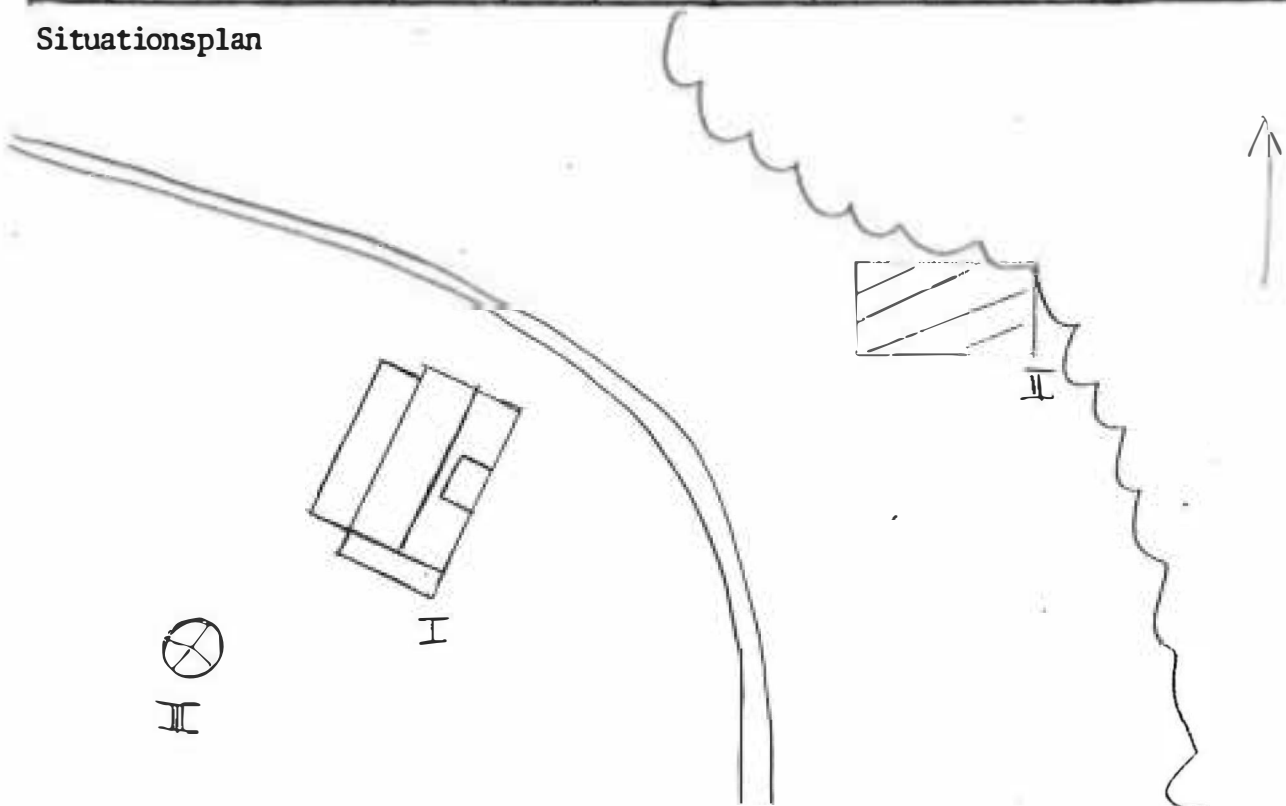

KommunSunne..... Församling ..Gräsmark... Datum 79-08-03.....
 FastighetBorrsjön.1:23..... Film nr SU 129.....
 GårdsnamnBorrsjöns skolan..... Karta 11C 9g / 112 96.....
 Anl. art.Fd skolan..... Sign. I G.....
 Uppgiftslämnare Atgärder erfordras
 AnteckningarLades ner..... stomme
 fasad
 taktäckn.

Hus nr	Husets funktion	Grund mtr	Bygg mtr	Fasad mtr	Färg	Tak-täckn.	Byggn. år b, l, u	Kommentar
I	Bostad	S	T	SLL	FR	2T	1914 ^l	
II	Garage	Btg	B	Fjäll-panel	FR	P	1950-60 ^b	
III	Dass	Cem	B	SSP	FR	2T	1930-40 ^b	
IV	Källare	Cem				Torv	Ca 1920 ^u	
V								
VI								
VII								
VIII								
IX								
X								

Situationsplan

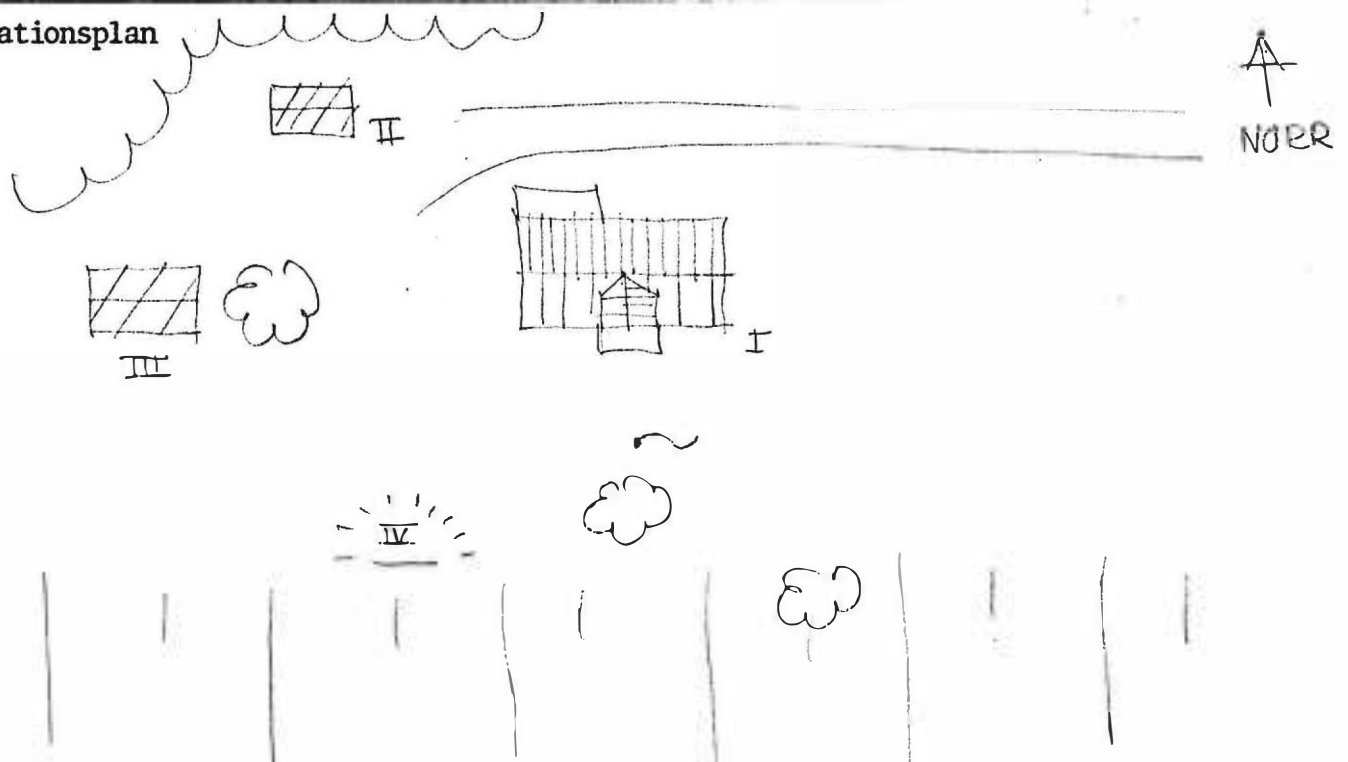

Kommun ... Sunne Församling . Gräsmark ... Datum 79-07-17

Fastighet ... Brändsbo 1:92 Film nr SU 108

Gårdsnamn Karta 12C 1h / 122 17

Anl. art. ... Fd jordbruk Sign. I G

Uppgiftslämnare Åtgärder erfordras

Anteckningar stomme
 fasad
 taktäckn.

Hus nr	Husets funktion	Grund mtr	Bygg mtr	Fasad mtr	Färg	Tak-täckn.	Byggn. år b, l, u	Kommentar
I	Bostad	Btg	T?	SLL	FR	2T	1925-t u 1930-t	
II	Lillstuga	Skräp hus	Cem/rör T		FR	P	"- b	Timmerad stuga Antagl. hitflyttad
III	Vedbod	"-	B	SSP	FR	P	"- b	
IV	Ladugård	Cem/S	Tg B	SSL SSP	FR	E	"- b	
V	Svinhus	S	Kpubb B	SSP	FR	P	"- b	
VI								
VII								
VIII								
IX								
X								

Situationsplan

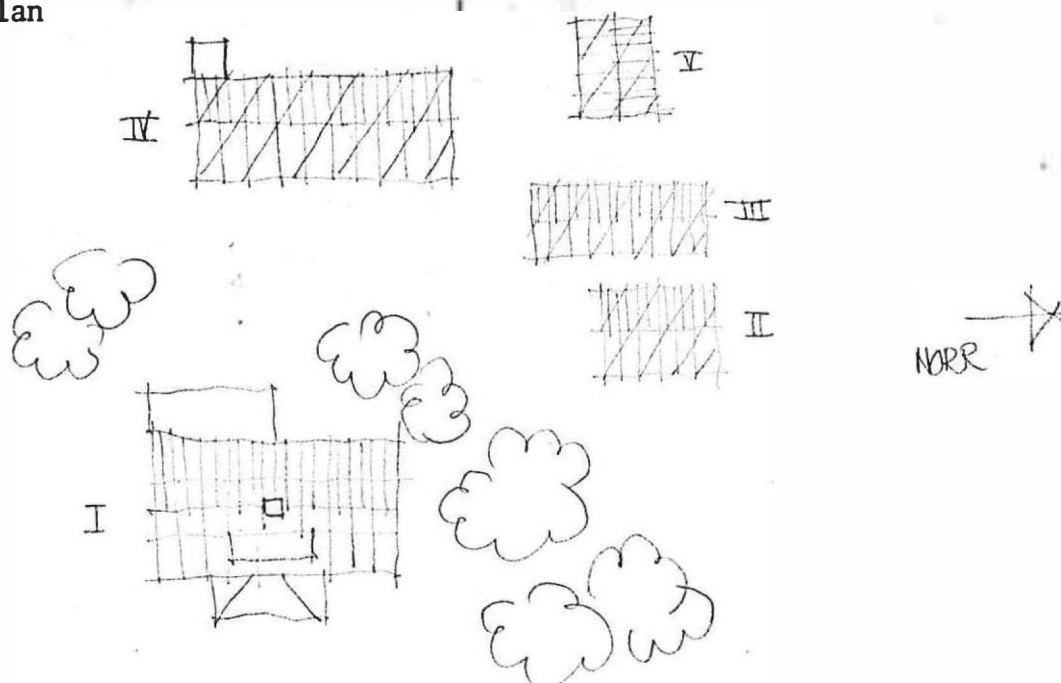

Kommun ... Sunne Församling Gräsmark... Datum 79-07-16.....
 Fastighet ... Brandsbol 2:1 Film nr ... SU 105.....
 Gårdsnamn ... Brandsbols gård Karta 12C 1h / 12217.....
 Anl. art. ... Jordbruk Sign. I G.....
 Uppgiftslämnare ... John Eriksson ägare Åtgärder erfordras.....
 Anteckningar Fd prästgård prästen flyttade stomme
 ca 1915 tidigare på Anneborg, flyglarna fasad
 hitflyttade därifrån taktäckn.

Hus nr	Husets funktion	Grund mtr	Bygg mtr	Fasad mtr	Färg	Tak-täckn.	Byggn. år b, l, u	Kommentar
I	Bostad	S	T	SLP	FR	2T	1840 ^u	Veranda sedan 1890 1977 toalett tillbyggd
II	"-	S	T	SLL	FR	2T	1840 ^u	Ev. flyttat.
III	Fähus	S	T			P	"-	Hitflyttat från Nola-gata finnbastu
IV	Källare	S/T		SSP	FR	2 T	"-	
V	Magasin	S	T/B	SLP	FR	2 T	"-	Ev. flyttat
VI	Magasin	S	T		FR	2 T	"-	
VII	Ladugård	S/Btg	T/B	SSP/-	FR	2 T/P		
VIII	Grishus/	S/Btg	T	SSP	FR	2 T	"-	
IX	Lada/Stall	S	T/B	SSP	FR	LT	"-	
X	Garage	Btg	B	SSP	FR	P	1974	

Situationsplan

"GAMLA
PRÄSTEGÅRDEN"

Brandsbol 2:1

Gråsmark sn

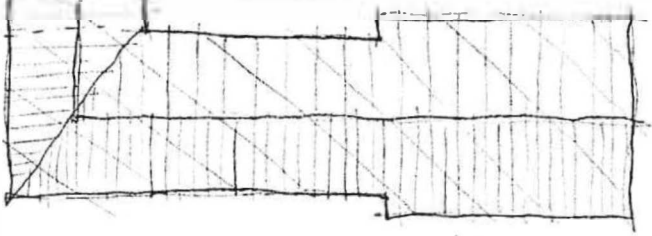
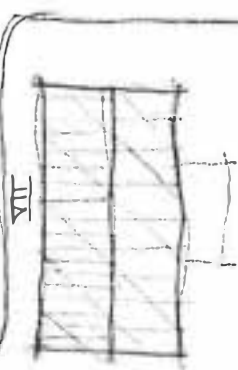
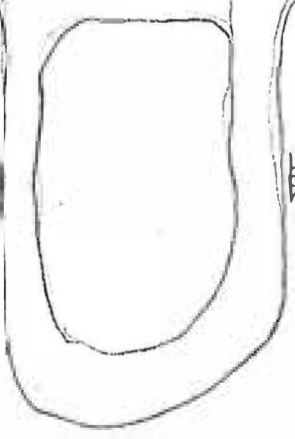
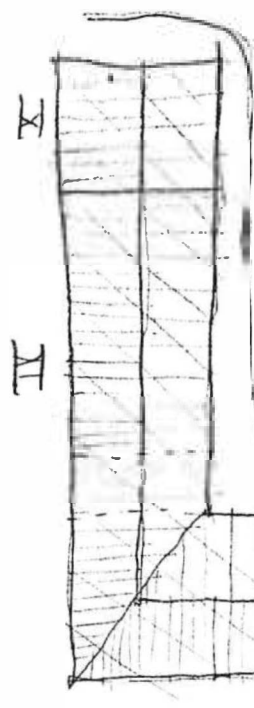
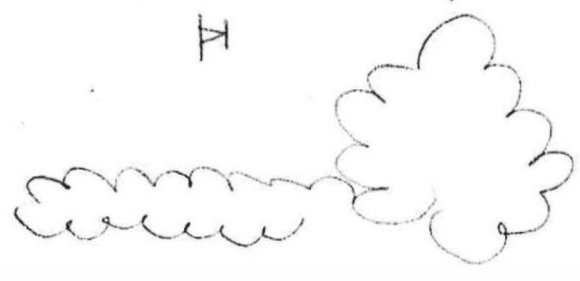
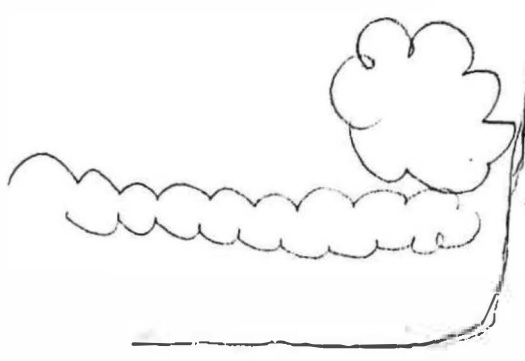
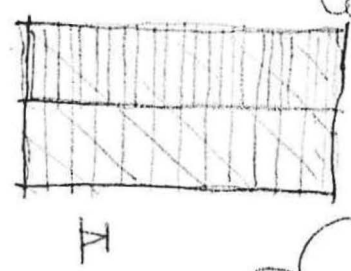
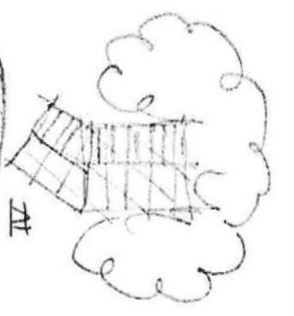
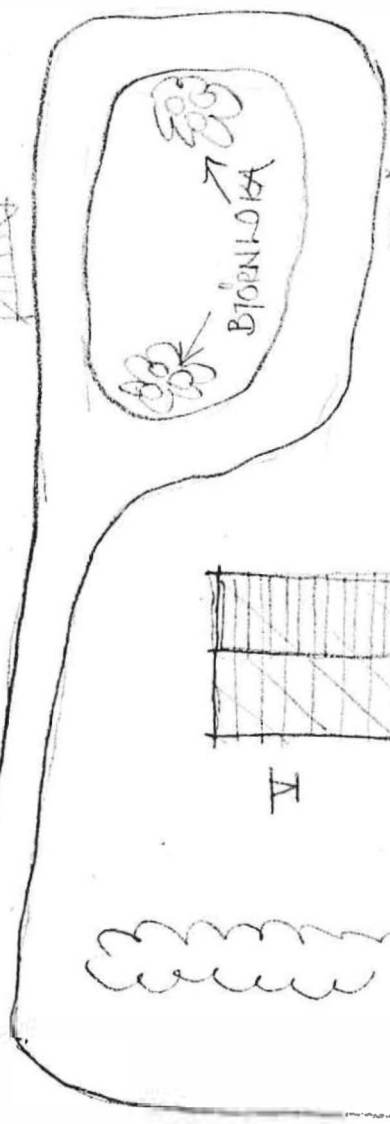
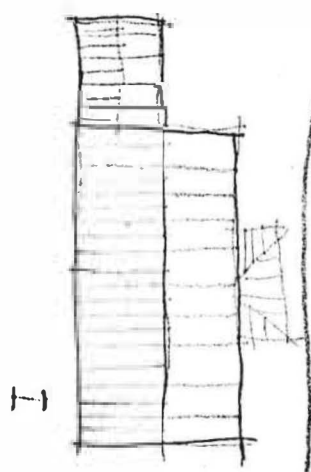
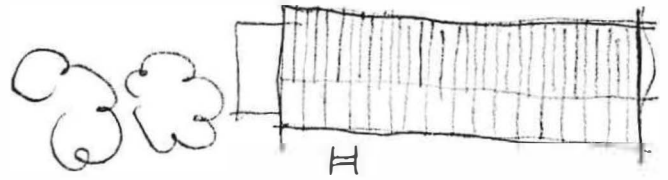
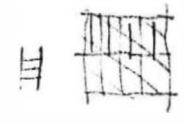

VIII

Brandsbols gård

1751 fick gräsmarksborna sin första ordinarie präst. Han hette Bengt Uddmark och var född 1722 av bondfolk i Uddheden. Uddmark fick dock inte så länge verka i sin hemsocken. Han dog helt hastigt en pjuaridag 1753.

Det blev Uddmarks efterträdare Mattias Brand, som blev den första innehavaren av det nya prästbostället Brandsbol, vilket efter Brand fick sitt namn. Brand var född 1716 och var son till kyrkoherde Håkan Brand i Stavnäs.

Först var S:a Bråne, nuvarande Annelöf, ämnat till prästboställe och en manbyggnad uppfördes där 1752. Byggnaden var av furutimmer och mätte 28 alnar i längd, $15\frac{1}{2}$ alnar i bredd och $7\frac{1}{2}$ alnar i höjd.

En orsak till att S:a Bråne först kom i fråga till prästboställe kan tänkas vara, att Bengt Uddmark under sin tjänstgöringstid i Gräsmark bodde hos Olof Börjesson i S:a Bråne. Sedan församlingen köpt mark till prästboställe av N:a Bråne, Linnan, Hedås, Malsjö, Gräsmarksgård och Grinnemo hemman flyttades den nyuppförda manbyggnaden från S:a Bråne till Brandsbol 1756. Byggnaden stod kvar till 1841 då den nuvarande mangårdshuset uppfördes, vilken 1855 täcktes med chiffer. Församlingen fick laqfart på Brandsbol 1758.

Det kan vara av intresse att se vad gamla historiskrivare berättar om Brandsbol. Fernow skriver att det var "et tämeliga vackert Boställe", som församlingen köpt. Jan Magnusson anser dock att läget var vackert. Magnusson skriver vidare, att för närvarande /1866/ äro alla uthusen nybyggda, 2:ne trädgårdar finnes, att skog finnes tillräckligt, men inägorna äro ej av någon särdeles god beskaffenhet.

Anders Nörstedt var den siste prästen som innehade Brandsbol. Han flyttade till nuvarande prästgården i Uddheden 1915. Efter en tid sålde församlingen det gamla prästbostället. Nuvarande ägare är John Eriksson.

John Granholm 1977

Kommun Svane Församling .. Gräsmark .. Datum 79-07-13

Fastighet . Brändsbol 2:4 Film nr SU 104

Gårdsnamn . Lindebo Karta . 120 19^h / 122 16

Anl. art. . F d jordbruk Sign. . B

Uppgiftslämnare Åtgärder erfordras

Anteckningar . Per-Albin jordbruk med 5 tunn-
land stomme
fasad
taktäckn.

Hus nr	Husets funktion	Grund mtr	Bygg mtr	Fasad mtr	Färg	Tak-täckn.	Byggn. år b, l, u	Kommentar
I	Bostad	Cem	RV	SLL	FR	2T	1935-36 ^u	Tillbyggt 1958
II	Ladugård	Btg	B/FT		FR	2T	-"-	
III								
IV								
V								
VI								
VII								
VIII								
IX								
X								

Situationsplan

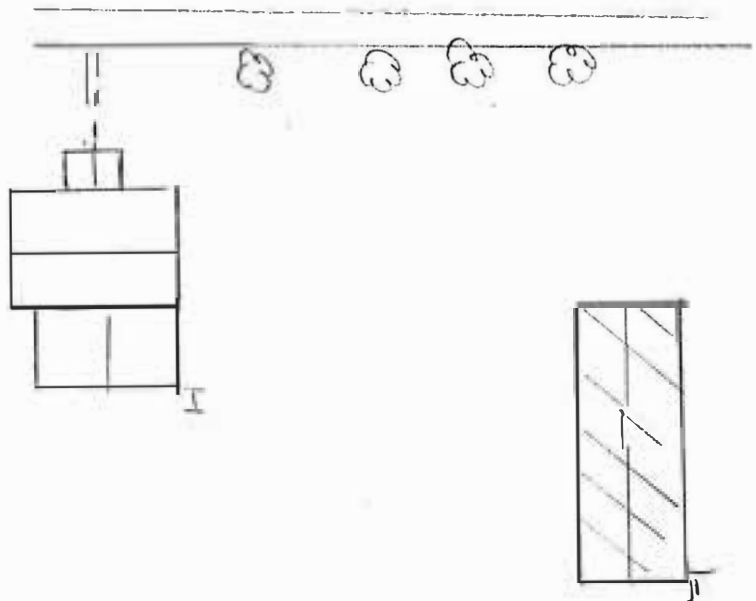

Kommun ... Sunne Församling Gräsmark Datum 79-07-17
 Fastighet Norra Bråne 1:55-1:3A Film nr SU 106
 Gårdsnamn Aspa Karta 12C 1h / 122 17
 Anl. art. F d jordbruk Sign. I G
 Uppgiftslämnare Åtgärder erfordras
 Anteckningar Öde, igenväxt. Vackra kakelugnar stomme
 (kolonner) målade blomsterrankor fasad
 taktäckn.

Hus nr	Husets funktion	Grund mtr	Bygg mtr	Fasad mtr	Färg	Tak-täckn.	Byggn. år b, l, u	Kommentar
I	Bostad	S	T/B	SLP	O/G-V	2T	1890 ¹	Moderniserad 1950
II	Magasin/Bostad	S	T	SLL	FR	P	-"- b	
III	Lada	Btg	B	SSP	FR	P	-"- ^b	
IV	Ladugård	S	Tg/B	SSP	FR	P	-"- ^b	Handslaget tegel
V	Smedja	S	B	SSP	FR	P	-"- ^b	
VI								
VII								
VIII								
IX								
X								

Situationsplan

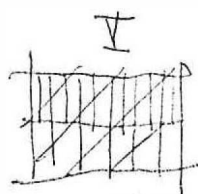
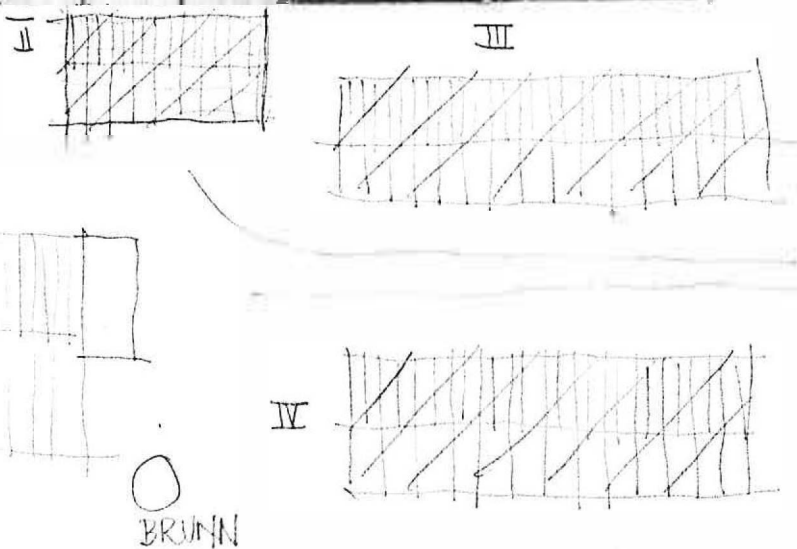

NORR →

Kommun ... Sunne Församling Gräsmark ... Datum 79-07-17
 Fastighet Norra Bråne 1:61 7A Film nr SU 106
 Gårdsnamn Björka Karta 12C 1h / 122 17
 Anl. art. F.d. jordbruk, utarrenderat Sign. I G
 Uppgiftslämnare ... Gunhild Björk Åtgärder erfordras
 Anteckningar Släktgård, 5:e generationen stomme
 Jonas Björk 1:e ägare fasad
 taktäckn.

Hus nr	Husets funktion	Grund mtr	Bygg mtr	Fasad mtr	Färg	Tak-täckn.	Byggn. år b, l, u	Kommentar
I	Bostad	S/Btg	T	SLP	FR	2T	Ca 1830 ^u	Vänd!
II	Ladugård	S	T/Bt	SSP	FR	Et	1925 ^u	
III	Lillstuga	Btg/S	B/T	SLL	FR	2 T	1930 Ombyggt	Vänd!
IV	Källare		S			2 Btg	1820 ^b	Stenvalv, tidigare bod ovanpå
V	Bod	S	B	SLL	FR	P	1830-1900 ^b	Spannmål
VI								
VII								
VIII								
IX								
X								

Situationsplan

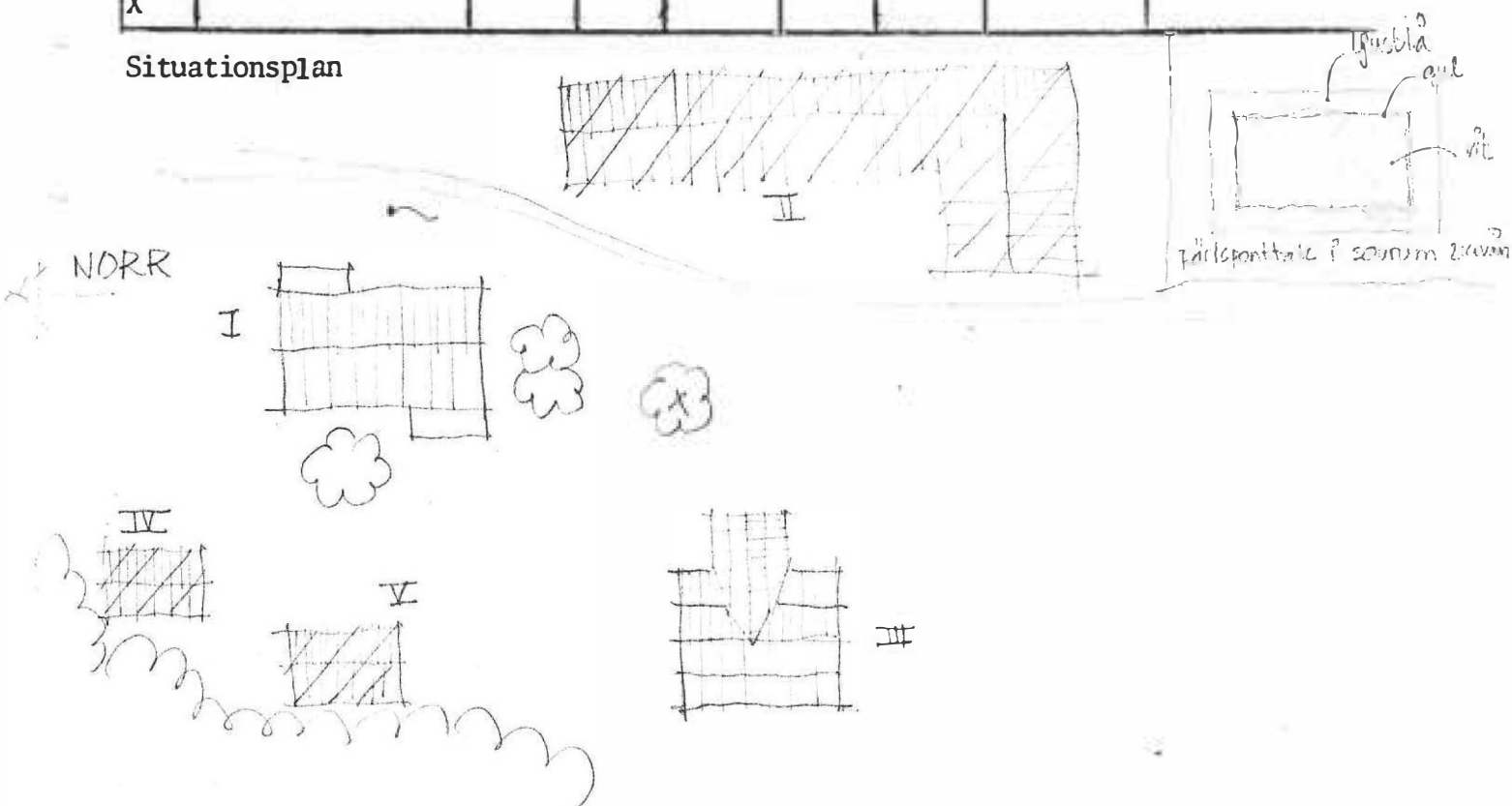

Kommun ...Sunne..... Församling .Gräsmark.. Datum79-07-13.....
 Fastighet .Norra Bråne 1:57-7E..... Film nrSU 102.....
 Gårdsnamn .Hoplonne..... Karta12C 1g / 122 16.....
 Anl. art. .Villafastighet..... Sign.B M.....
 Uppgiftslämnare Åtgärder erfordras
 Anteckningar stomme
 fasad
 taktäckn.

Hus nr	Husets funktion	Grund mtr	Bygg mtr	Fasad mtr	Färg	Tak-täckn.	Byggn. år b, l, u	Kommentar
I	Bostad	S	T	SLL	FR	2T	1912 ^u	
II	Vedbod	S	B	SLL	FR	P		
III	Lillstuga	S	T		FR	P	1850-80 ^b	f v d sommarlada
IV	Ladugård	S	T/B	SLL	FR	2T	1900-10 ^b	
V								
VI								
VII								
VIII								
IX								
X								

Situationsplan

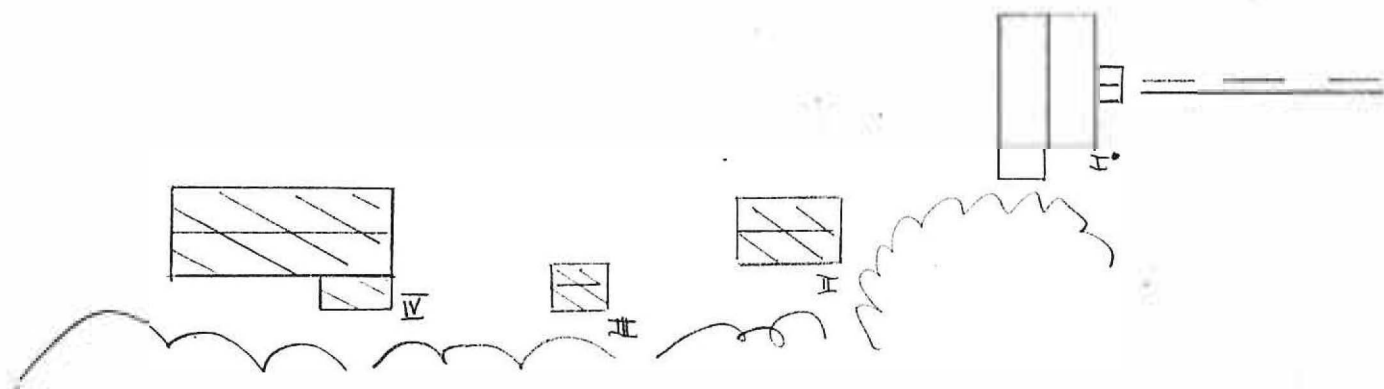
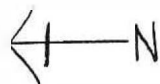

Kommun ... Sunne Församling Gräsmark Datum 79-07-17
 Fastighet Norra Bråne 1:8 Film nr SU 107
 Gårdsnamn Vreten Karta 12C 1h / 122 17
 Anl. art. Jordbruksfastighet, grannen betar och brukar Brandsbolsgård. Sign. I G
 Uppgiftslämnare ..."Ålle" Nyberg Åtgärder erfordras
 Anteckningar stomme
 fasad
 taktäckn.

Hus nr	Husets funktion	Grund mtr	Bygg mtr	Fasad mtr	Färg	Tak-täckn.	Byggn. år b, l, u	Kommentar
I	Bostad	S	T	SLL	FR	2T	1923 ^u	
II	Magasin	S	T/B	SSP	FR	P	1913 ^u	
III	Ladugård Magasin	S	Tg/B	SSP	FR	P	1910 ^u	Ombyggd
IV	Stall	S	T/B	SSP	FR	P	1913 ^u	
V								
VI								
VII								
VIII								
IX								
X								

Situationsplan

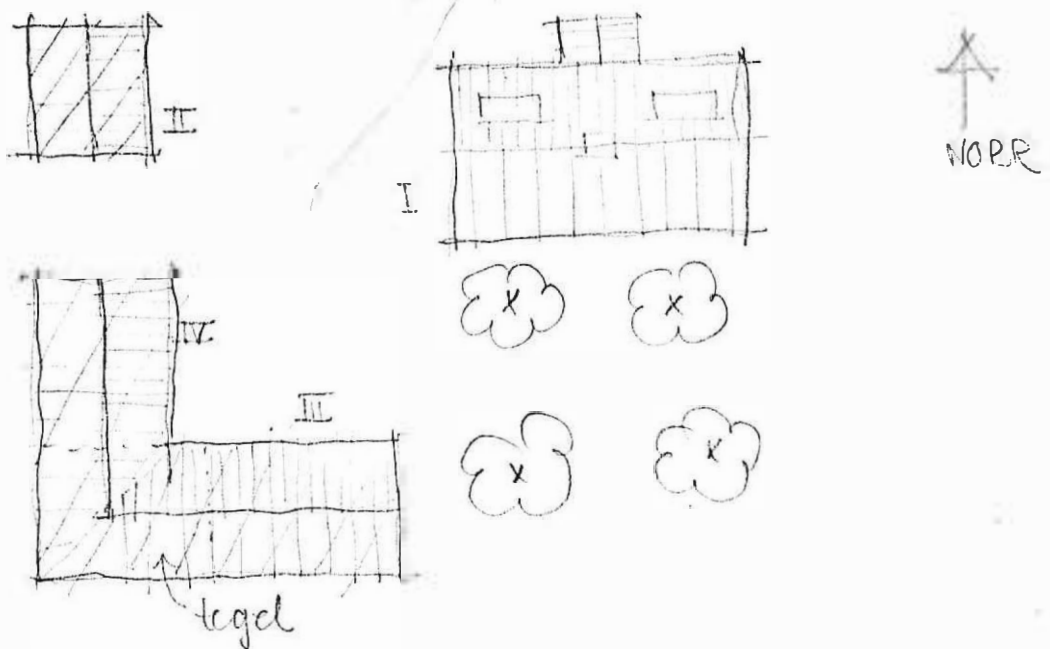

Kommun ... Sunne Församling Gräsmark Datum 79-07-17
 Fastighet Norra Bråne 1:24, 1:23 Film nr SU 105
 Gårdsnamn Tappa Karta 12C 1h / 122 17
 Anl. art. F.d.jordbruk, åretruntbostad Sign. I G
 Uppgiftslämnare Ivan Melin, ägare Åtgärder erfordras
 Anteckningar ... Amerikainspirerad veranda stomme
 fasad
 taktäckn.

Hus nr	Husets funktion	Grund mtr	Bygg mtr	Fasad mtr	Färg	Tak-täckn.	Byggn. år b, l, u	Kommentar
I	Bostad	S	T/B	SLL	O/G-v	2T	1914 ^u	Tidigare mörkt gul
II	Snickarstuga Magasin	S	T/B	/SLL	FR	Et	"- u	
III	Vagnsskjul Stall	S	T/B	SSP	FR	"-	1908-09 ^u	
IV	Ladugård/Lada	Btg/S	Tg/B	SSP	FR	P	"- u	Ombyggd 1938
V	Smedja	S	B	SLL	FR	P	1910-15 ^b	
VI	Källare		S			Torv	"- b	Valv
VII								
VIII								
IX								
X								

Situationsplan

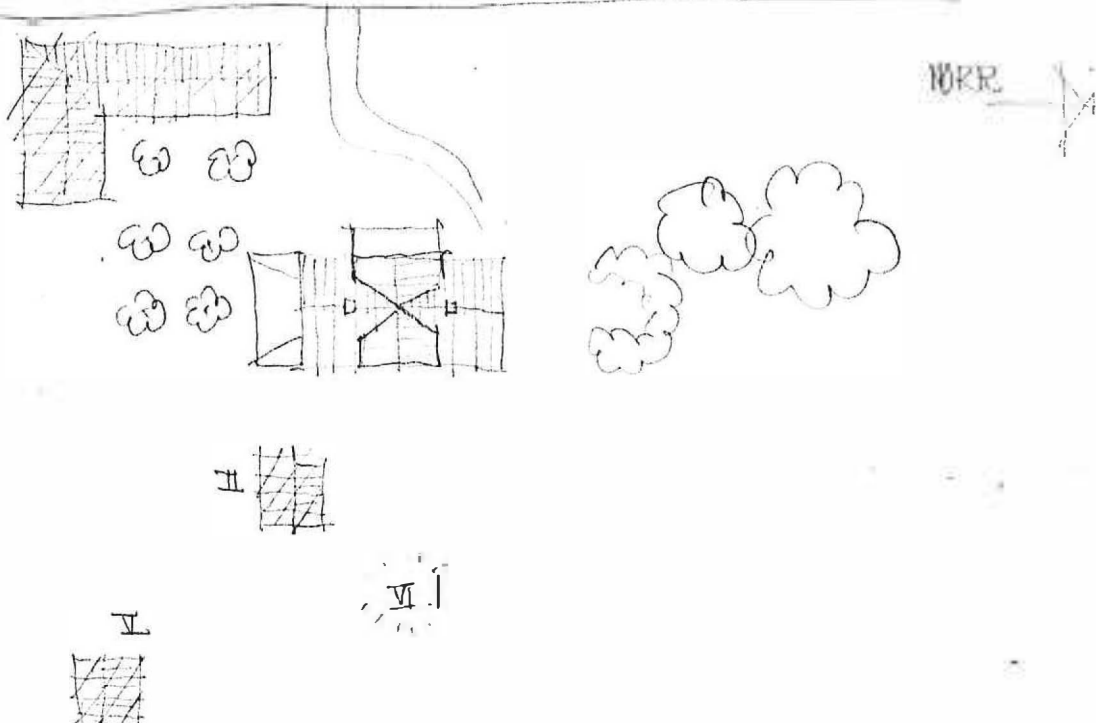

Kommun ... Sunne Församling Gräsmark... Datum 79-07-17.....
 Fastighet Norra Bråne 1:39... Film nr ... SU 106.....
 Gårdsnamn Bråten..... Karta 12C 1h / 122 17.....
 Anl. art. F. d. jordbruk, brukas av granne..... Sign. I G.....
 Uppgiftslämnare Allan Johansson, ägare..... Åtgärder erfordras.....
 Anteckningar Egna hem..... stomme
 fasad
 taktäckn.

Hus nr	Husets funktion	Grund mtr	Bygg mtr	Fasad mtr	Färg	Tak-täckn.	Byggn. år b, l, u	Kommentar
I	Bostad	Btg	T	SLL	FR	2T	1936 ^u	
II	Lillstuga	Btg	T	SLL	FR	2T	1935 ^u	
III	Ladugård	S	Ta/B	SSP	FR	P	Ca 1900 ^u	Ombyggt 1930-t
IV	Stall	S	T	SSP	FR	P	1800-t ^u	Byggt i slutet av 1800-t
V								
VI								
VII								
VIII								
IX								
X								

Situationsplan

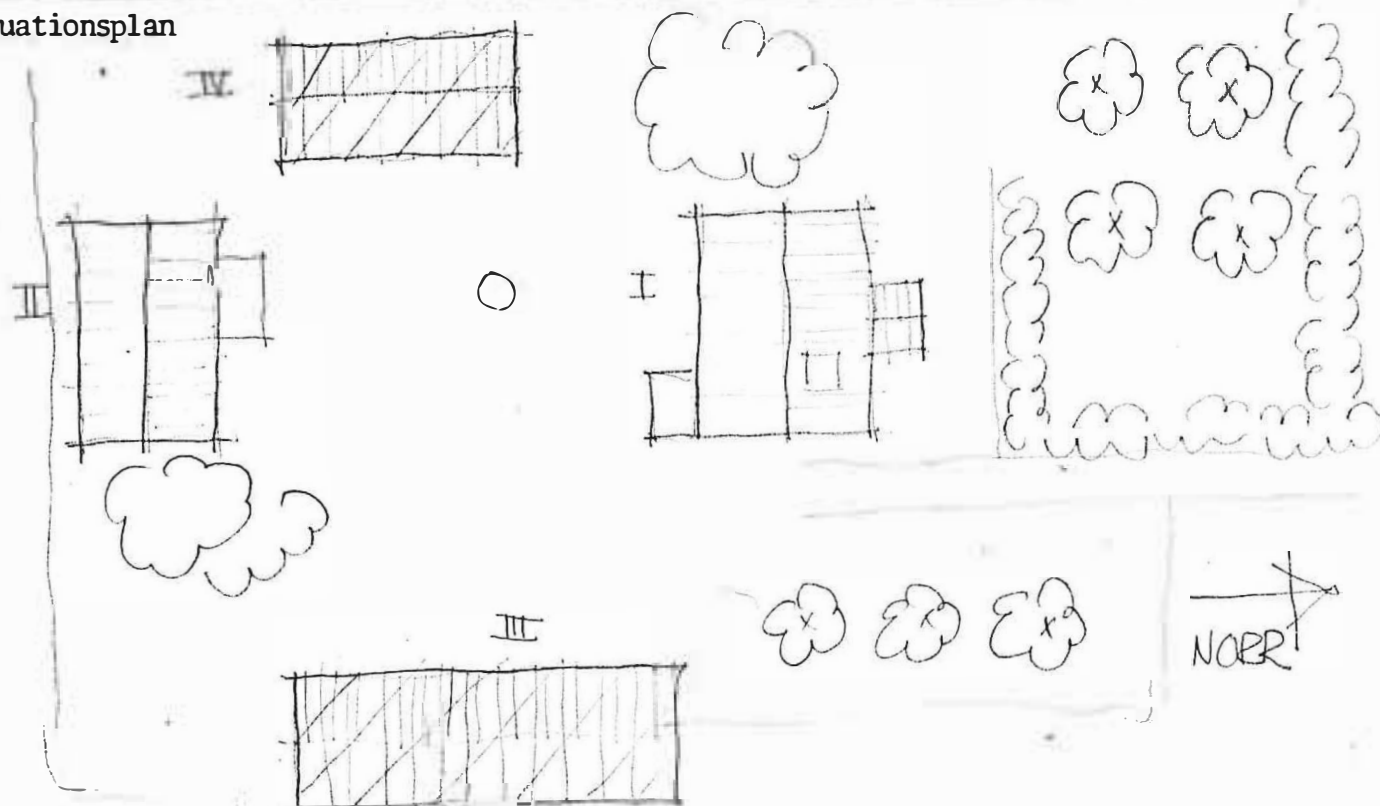

Kommun Svane Församling . Gräsmark .. Datum 79-07-13

Norra Bråne 1:47

Fastighet Film nr SU 104

Gårdsnamn Karta 12C 1g / 122 16

Anl. art. Folkets hus Sign. B M

Uppgiftslämnare Åtgärder erfordras

Anteckningar stomme

fasad

taktäckn.

Hus nr	Husets funktion	Grund mtr	Bygg mtr	Fasad mtr	Färg	Tak-täckn.	Byggn. år b, l, u	Kommentar
I	Folkets hus	S	T	SLL	FR	P	1926 ¹	
II	Uthus	S	B		FR	E	1930-40 ^b	
III	Utedass	S	B		FR	P	" ^b	
IV								
V								
VI								
VII								
VIII								
IX								
X								

Situationsplan

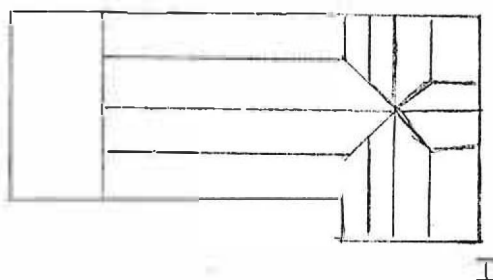
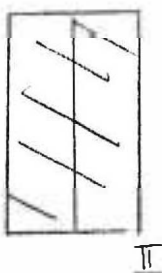



Kommun ...Sunne..... Församling .Grösmark... Datum79-07-13.....
 Fastighet Norra.Bråne.1:51... Film nrSU 104.....
 Gårdsnamn ..Storvallen..... Karta12C 1g^b / 122 16.....
 Anl. art. ..~~Jordbruk~~ Mindre jordbruk..... Sign.B M.....
 Uppgiftslämnare Åtgärder erfordras
 Anteckningar stomme
 fasad
 taktäckn.

Hus nr	Husets funktion	Grund mtr	Bygg mtr	Fasad mtr	Färg	Tak-täckn.	Byggn. år b, l, u	Kommentar
I	Bostad	Btg		SLL	FR	2T	1930-t ^b	
II	Ladugård	S	T/B		FR	2T	-"- b	
III								
IV								
V								
VI								
VII								
VIII								
IX								
X								

Situationsplan

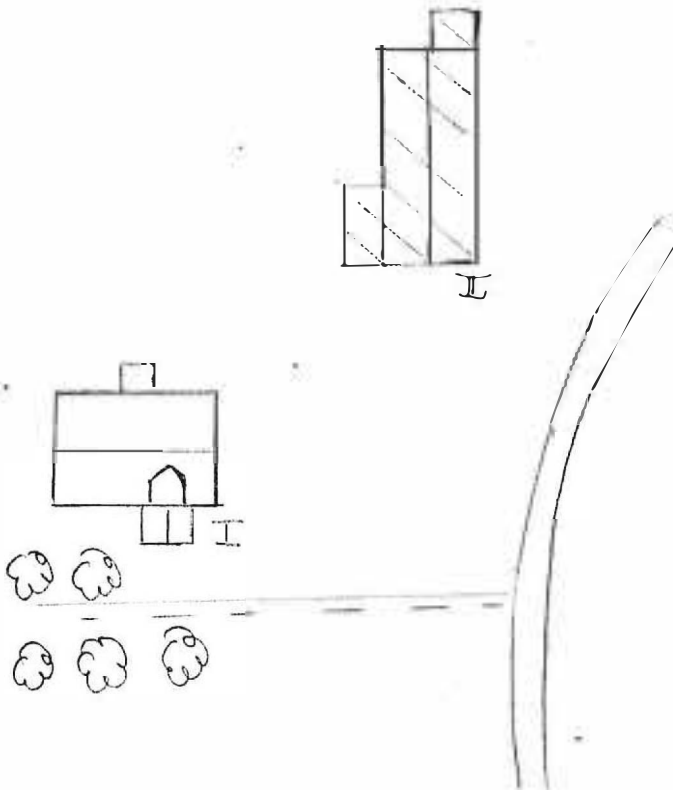

Kommun ... Sunne Församling .. Grösmark... Datum 79-07-17.....
 Fastighet Norrø.Bråne.2:2... Film nr SU 107.....
 Gårdsnamn "Nytomta" åretruntbostad Karta 12C 1h / 122 17.....
 Anl. art. F d jordbruk, villafastighet Sign. I G.....
 Uppgiftslämnare .. Sven Vigren Åtgärder erfordras
 Anteckningar Tillhörde Brandsbolsgård stomme
 ägaren arbetade på sågen fasad
 taktäckn.

Hus nr	Husets funktion	Grund mtr	Bygg mtr	Fasad mtr	Färg	Tak-täckn.	Byggn. år b, l, u	Kommentar
I	Bostad	Btg	RV	SLP	P R	1T	1931 ^u	Gröna fönsterbågar
II	Ladugård/Loge	S	Tg/T	SSP	FR	P	-"- ^u	
III								
IV								
V								
VI								
VII								
VIII								
IX								
X								

Situationsplan

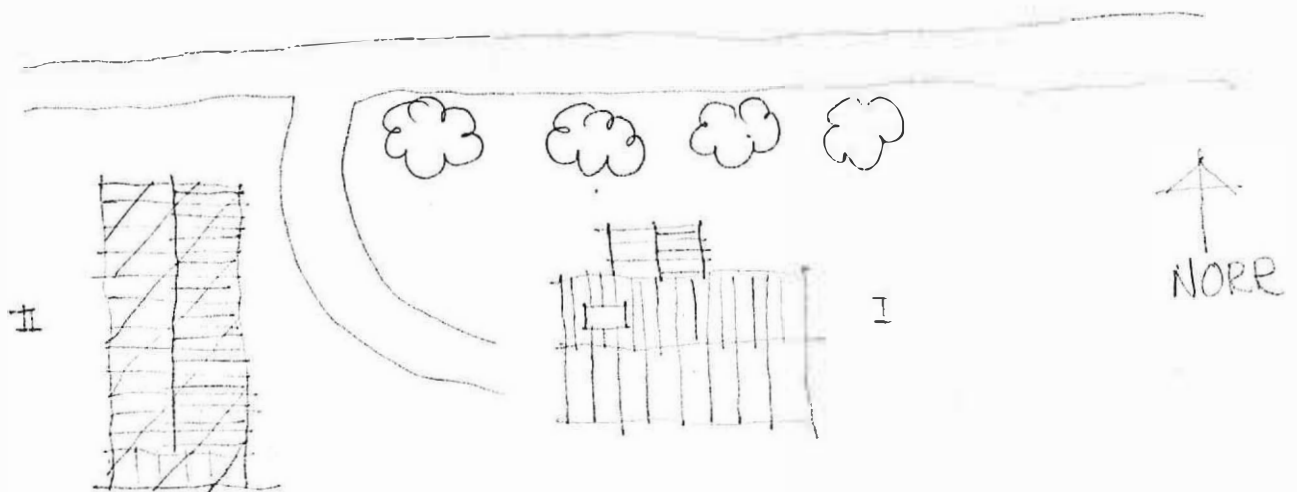

Kommun ...Sunne..... Församling .Gräsmork... Datum79-07-04.....
 Fastighet Södra.Bråne.l:l... Film nrSU.90.+91...
 Gårdsnamn Anneborg..... Karta 12C Oh / 122 07...
 Anl. art. F.d.jordbruk, herrgård..... Sign. I G.....
 Uppgiftslämnare Åtgärder erfordras
 Anteckningar Ett kontorshus fanns, nedtaget och stomme
 flyttat. Bostadshuset moderniserat 1962 fasad
 taktäckn.

Hus nr	Husets funktion	Grund mtr	Bygg mtr	Fasad mtr	Färg	Tak-täckn.	Byggn. år b, i, u	Kommentar
I	Bostad	S	T	LFS/ SLP	V/O	2T	1848 ¹	Se baksidan Vackert!
II	Uthus	S	B?	LPS	V/O	Papp		Utskutande tak
III	(Lada)	S	T		FR	Et		Astak 14 åsar med vällingklocka
IV	Magasin Visthusbod	S	T	SLP/	FR	P		
V	Lada + Stall	S	B	SSP	FR	Et	Ca 1930-t	
VI	Magasin	S	T		FR	Et		
VII	Dass	S	B	SSP	FR	Et		
VIII	Gäststuga Tjänstefolk	S	T		FR	2T		Se baksidan
IX	(Stall) Ladugård	S	T		FR	Et		
X	(Lada) Grishus	S	T		FR	Et		

Situationsplan

↑
NORR

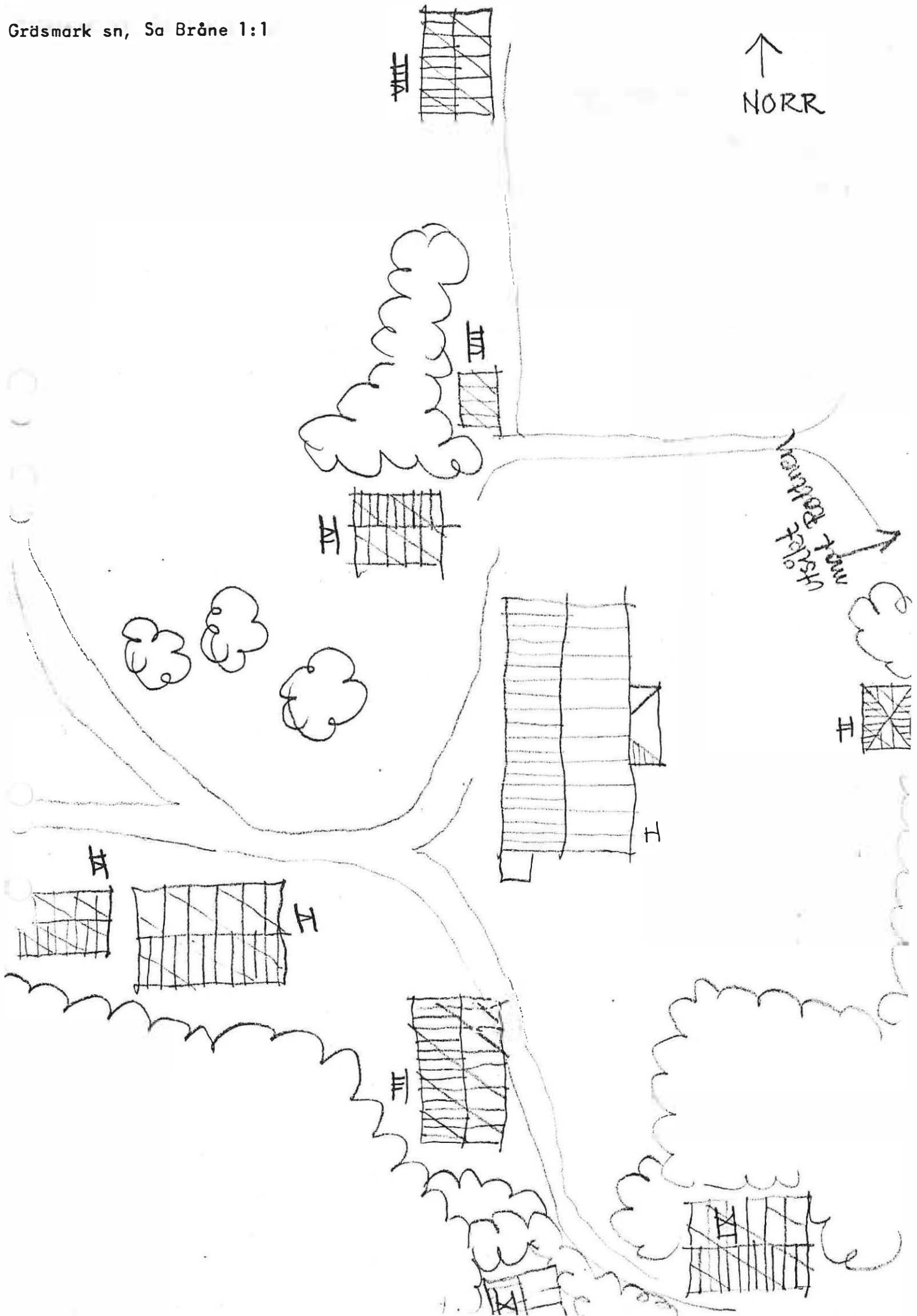

Kommun ... Sunne Församling Grösmark... Datum 79-07-10
 Fastighet Dalen (1:55) 1:2 Film nr SU 97
 Gårdsnamn Där.no1 Karta 12C Oh / 122 07
 Anl. art. Jordbruk Sign. I G
 Uppgiftslämnare Gösta Eriksson, ägare Åtgärder erfordras
 Anteckningar stomme
 fasad
 taktäckn.

Hus nr	Husets funktion	Grund mtr	Bygg mtr	Fasad mtr	Färg	Tak-täckn.	Byggn. år b, l, u	Kommentar
I	Bostad	S	T	SLL	FR	2T	1830 ^u (1870-t)	Restaurerat 1900
II	"	S	T	SLL	FR	2T	Sekelskift	Hitflyttat
III	Loge	S	B	SSP	FR	P	1909 ^u	
IV	Stall	S	B/T	SSP	FR	P	1870-t ^b	
V	Magasin	S	T	SLL	FR	Et	1910-20 ^b	
VI	Källare		S			Et		
VII								
VIII								
IX								
X								

Situationsplan

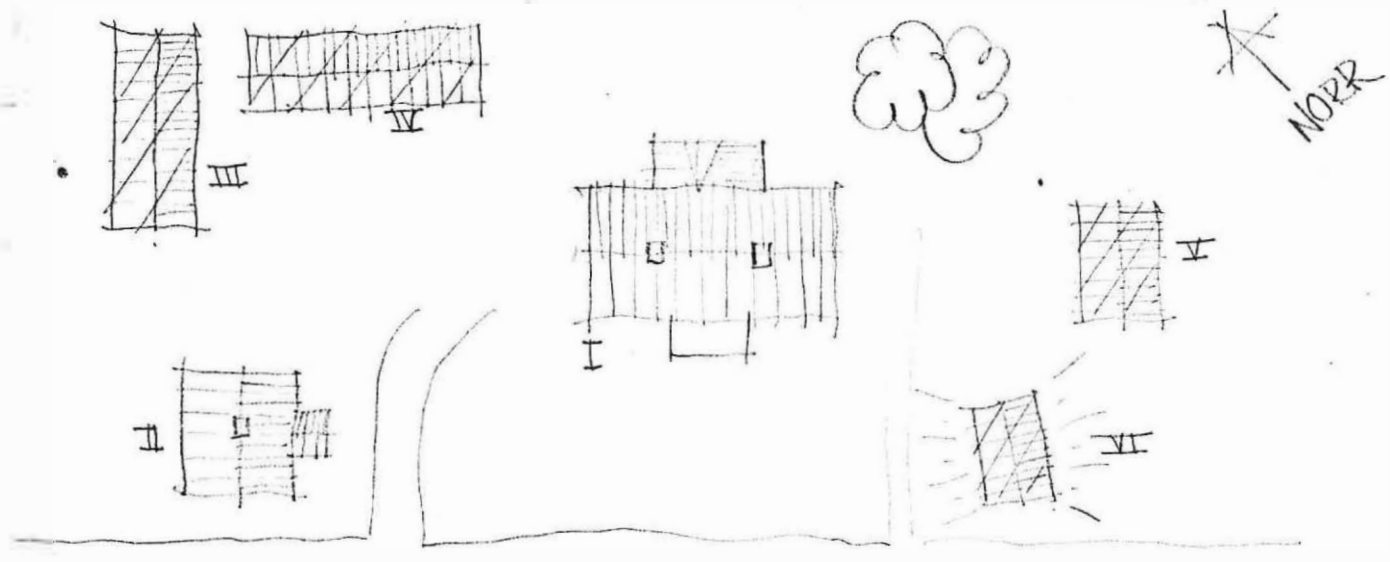



Kommun ... Sunne..... Församling Grösmark.. Datum 79-07-10.....
 Fastighet Dalen.1:8..... Film nr SU 95.....
 Gårdsnamn Daltorp..... Karta 12C Oh / 122 07.....
 Anl. art. F.d.jordbruk, sommarhus..... Sign. I G.....
 Uppgiftslämnare Åtgärder erfordras
 Anteckningar stomme
 fasad
 taktäckn.

Hus nr	Husets funktion	Grund mtr	Bygg mtr	Fasad mtr	Färg	Tak-täckn.	Byggn. år b, l, u	Kommentar
I	Bostad	S	T	SLP	O/V	P	1880 ^l	Fin trappa renoverad 1950
II	Bostad	S	T	SLL	FR	Et	1910-20 ^b	
III	Drängstuga	S	T	SSP/	FR	-"	-" ^b	
IV	Lada	S	T/B	SSP	FR	P	1880-00 ^b	
V	Lada/Ladugård	S	T/B	SSP	FR	2T/Sp	Ca 1700 ^l	Renoverat
VI	-"	S	T/B	SSP	FR	Sp	-" ^l	Renoverat
VII								
VIII								
IX								
X								

Situationsplan

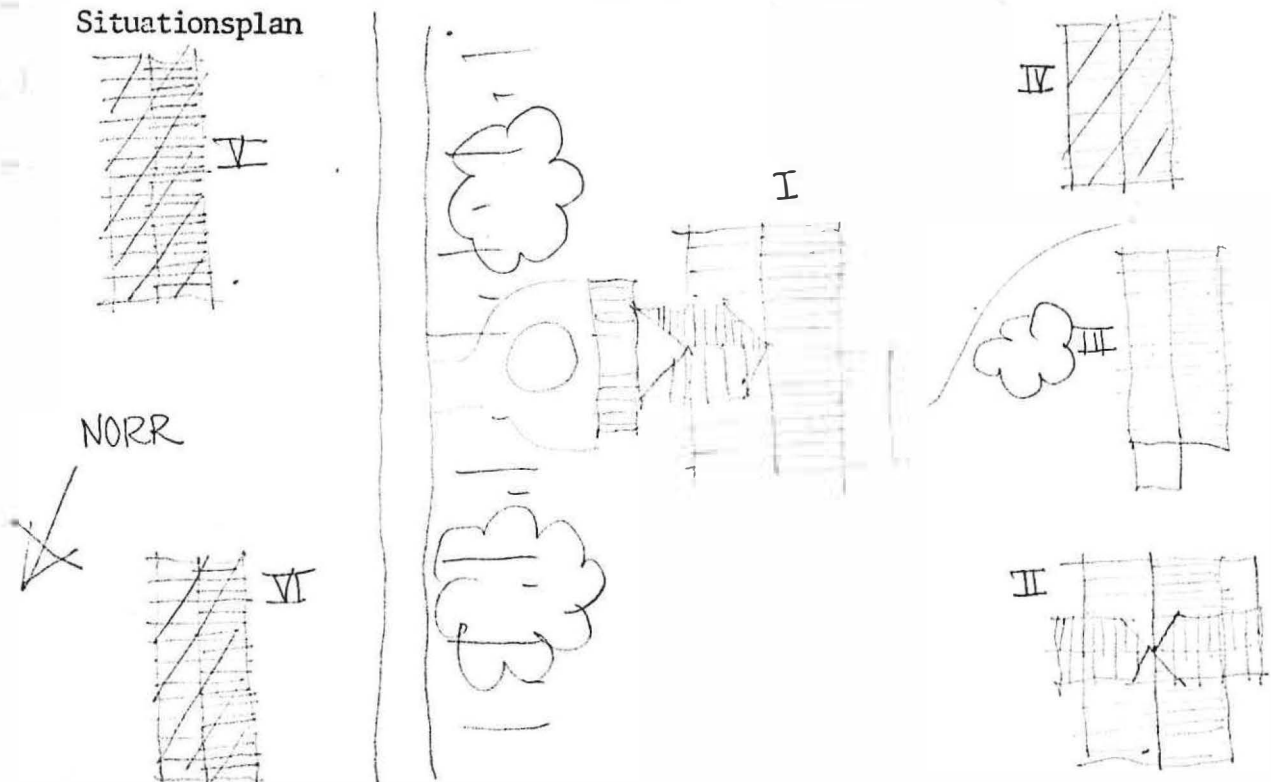

Kommun ... Sunne Församling Grösmörk... Datum 79-07-10

Fastighet Dalen l:9 Film nr SU 97

Gårdsnamn Där nol Karta 12C 0h / 122 07

Anl. art. Sign. I G

Uppgiftslämnare Åtgärder erfordras

Anteckningar stomme
 fasad
 taktäckn.

Hus nr	Husets funktion	Grund mtr	Bygg mtr	Fasad mtr	Färg	Tak-täckn.	Byggn. år b, 1, u	Kommentar
I	Bostad	S	T	SPS Veranda SLE	FR	2T	1923 ¹	
II	Lada/Hönshus	S/	B/T	SSP	FR	2T	1920-30 ^b	
III								
IV								
V								
VI								
VII								
VIII								
IX								
X								

Situationsplan

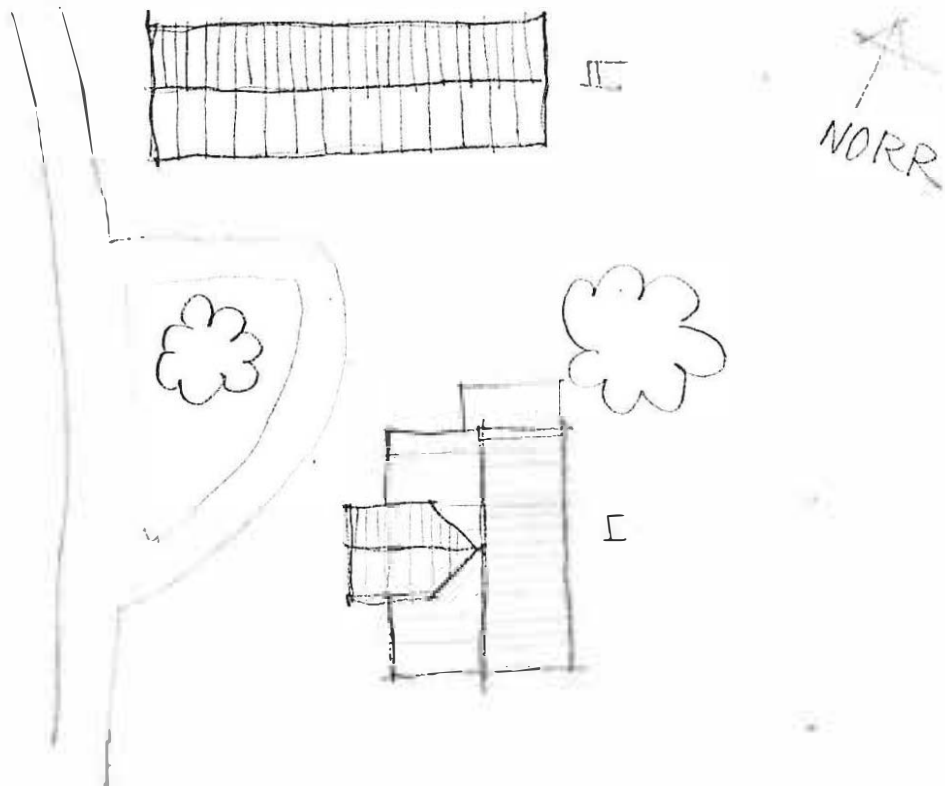

Kommun ... Sunne Forsamling .. Grösmark Datum 79-07-12
 Fastighet Fagerstad 1:3 Film nr SU 103
 Gårdsnamn Kvarnbacken Karta 12C 1g / 122 16
 Anl. art. Sign. I G
 Uppgiftslämnare .. Ingrid Lavér Åtgärder erfordras
 Anteckningar .. Mellanväggsknutarna sticker ut stomme
 på 2 ställen fasad
 taktäckn.

Hus nr	Husets funktion	Grund mtr	Bygg mtr	Fasad mtr	Färg	Tak-täckn.	Byggn. år b, l, u	Kommentar
I	Bostad	S/Btg	T	SLP	FR	P	Ca. 1800 ^l	Gammal verand ^a Ny oljetank i källar Renoverad 1948
II	Lada/Stall	S	B	SSP	FR	P	1900-10 ^b	
III	Verkstad	Lätt Btg	B	SSP			1940-t ^u	Åldrig slutfört bygge
IV	Bod	S	T		FR	2T	1850-80 ^b	diagonal-dörr
V	Jordkällare		S			Torv	- " - ^b	Tunnvalvskällare
VI	Ladugård	S	B/Tg	SSP	FR	P	1938 ^l	
VII								
VIII								
IX								
X								

Situationsplan

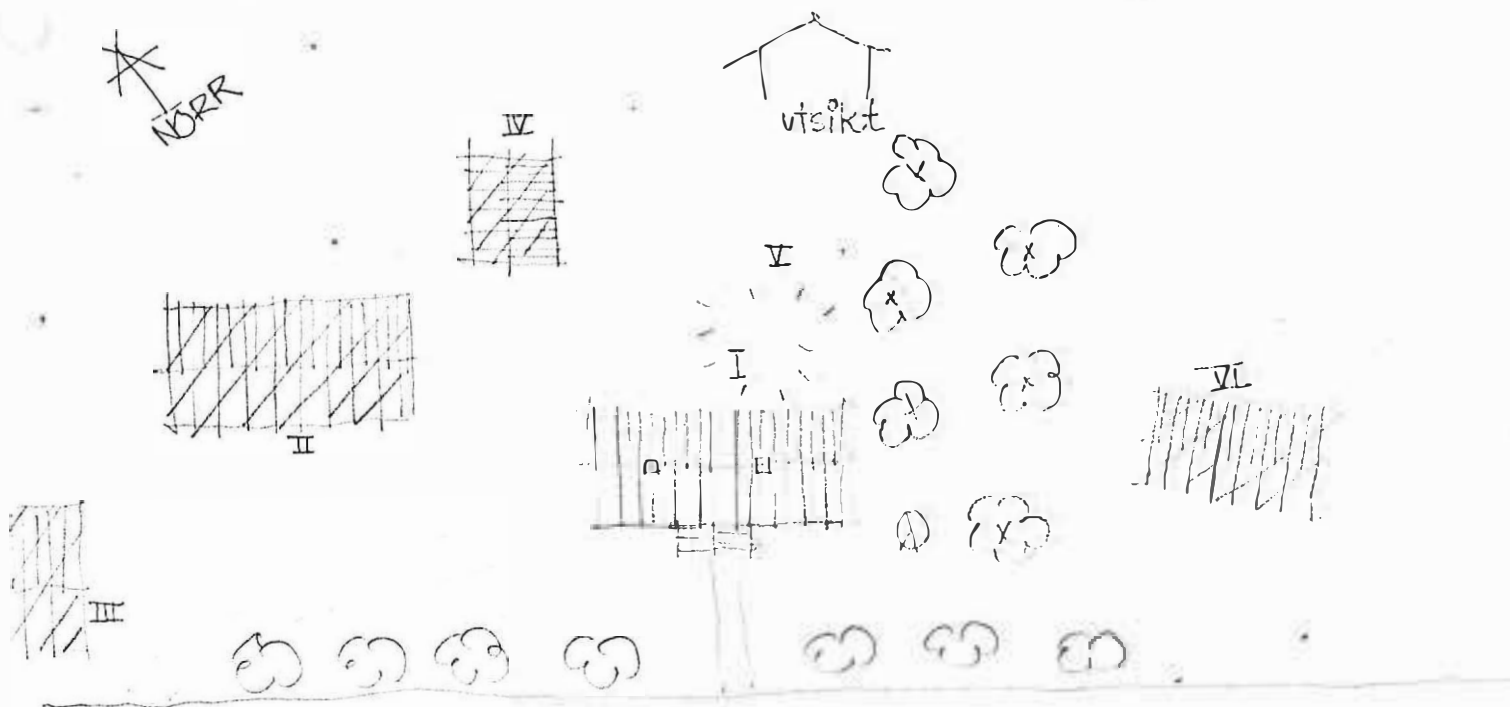

Kommun ... Sunne Församling Grösmark ... Datum ... 79-07-12 ...
 Fastighet Fägerstad 1:4 Film nr ... SU 99
 Gårdsnamn Nordqvists Karta ... 12C.0g./122.06.
 Anl. art. F.d. jordbruk Sign. ... I.G.
 Uppgiftslämnare Ingegerd Olsson Åtgärder erfordras
 Anteckningar stomme
 fasad
 taktäckn.

Hus nr	Husets funktion	Grund mtr	Bygg mtr	Fasad mtr	Färg	Tak-täckn.	Byggn. år b, l, u	Kommentar
I	Bostad	S	T		FR	P/2T	1864 inristat	Tomt sen 1930-t
II	Ladugård	S	knubb B	SSP	FR	Et	1920 ^l	
III	Stall	S	T/B	SSP	FR	Et	-"- ^l	
IV	Bod	S	RV	SLP	FR	2T	1900-t ^b	
V	Källare	Btg			FR	Torv	1920-30 ^u	
VI	Bostad	S/Btg	T	SLL	P R	2T	1921 ^l	Se baksidan
VII	Garage/Vedbod	Btg	B	SLL	FR	P	1960-t ^u	
VIII								
IX								
X								

Situationsplan

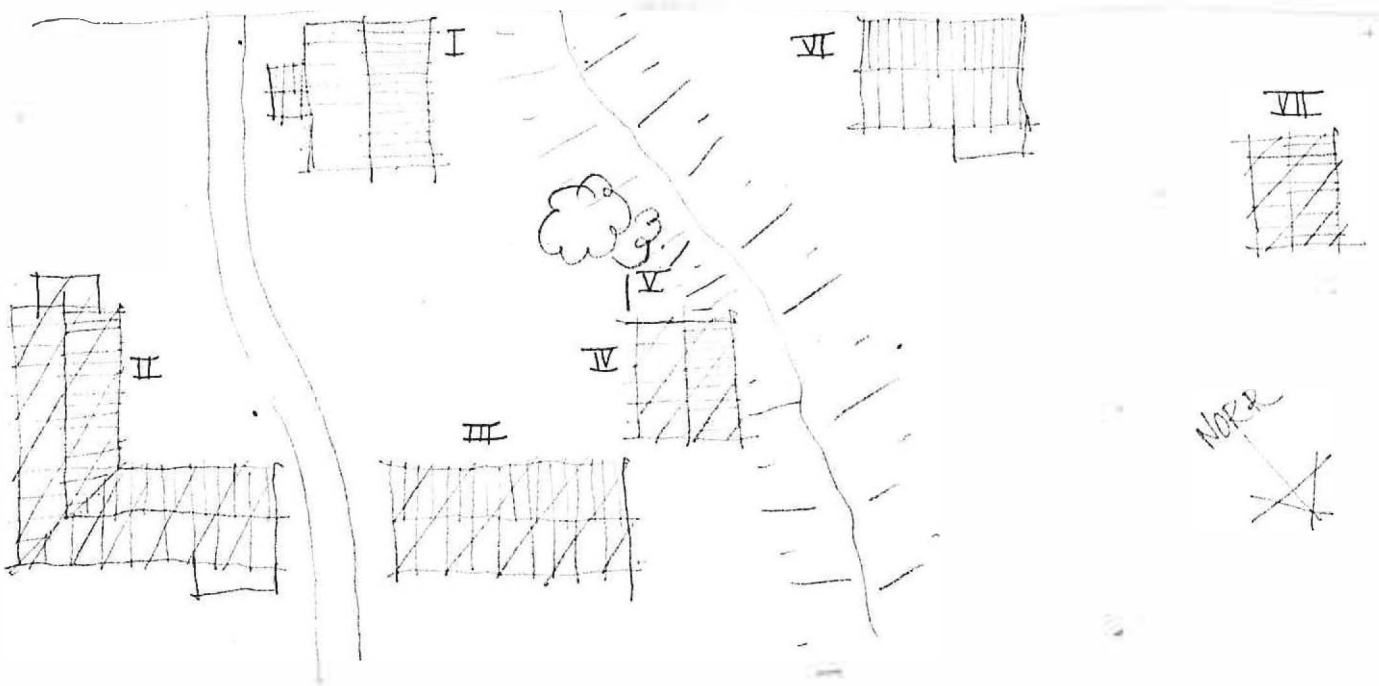

Kommun ... Sunne Församling Grösmark... Datum 79-07-12.....
 Fastighet Fagerstad 1:5 Film nr SU 99.....
 Gårdsnamn Stenbacken Karta 12C 0g / 122 06.....
 Anl. art. Jordbruk Sign. I G.....
 Uppgiftslämnare Erlend Johnsson Åtgärder erfordras
 Anteckningar stomme
 fasad
 taktäckn.

Hus nr	Husets funktion	Grund mtr	Bygg mtr	Fasad mtr	Färg	Tak-täckn.	Byggn. år b, l, u	Kommentar
I	Bostad	Cem/S	RV	SLL	FR	2T	Ca 1920 ^u	
II	"-	Btg	B	FT	G	Et	1950 ^u	
III	Ladugård	B	T/B	SSP	FR	Et	1922-23 ^u	
IV	Stall	S	T/B	SSP	FR	P	1898 ^u	
V	Bod Bod	S	T	SLL	FR	P	1800-t slut.	
VI	Källare		S/B	SSP	FR	Et	"-	
VII	Garage	S	B	SSP		P	1950-t	
VIII	"-	S	B	SSP	FR	P	1940-60	
IX								
X								

Situationsplan

Se separat skiss!

Hus I är ett bra exempel på sin tids byggnadsstil

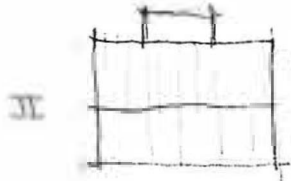
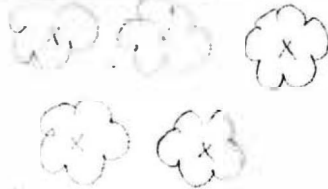
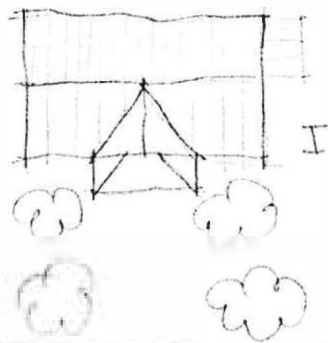
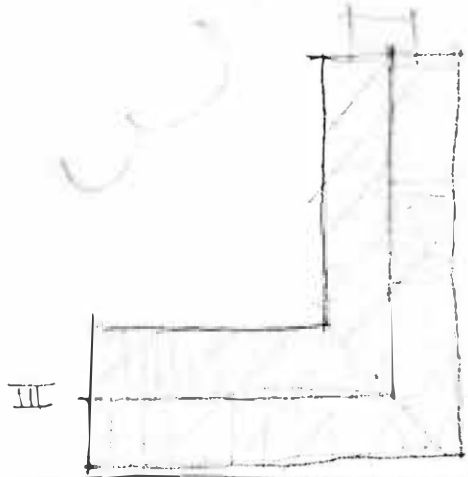
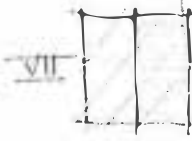
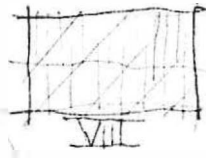

⊗ Brunn

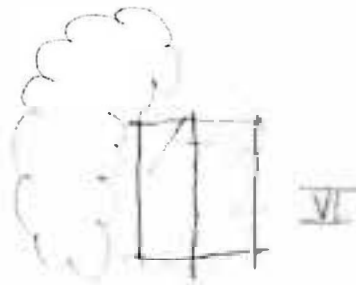
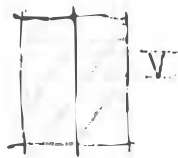

NORR



Kommun ... Sunne Församling ... Gräsmark Datum 79-07-11
 Fastighet Fagerstad 1:7 Film nr SU 102
 Gårdsnamn Karta ... 12C.0h./122.07...
 Anl. art. Sommarbostad Sign. B.M.
 Uppgiftslämnare Åtgärder erfordras
 Anteckningar stomme
 fasad
 taktäckn.

Hus nr	Husets funktion	Grund mtr	Bygg mtr	Fasad mtr	Färg	Tak-täckn.	Byggn. år b, l, u	Kommentar
I	Bostad	S	T	SLL	FR	P	1900-20 ^b	
II	Uthus	S	B		FR	P	.. ^b	
III								
IV								
V								
VI								
VII								
VIII								
IX								
X								

Situationsplan

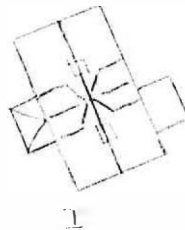
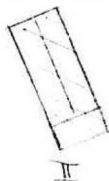

Kommun ... Sunne Församling ... Gräsårk Datum ... 79-07-17
 Fastighet Forsnäs 1:15 Film nr ... 30 107
 Gårdsnamn Jämta Karta ... 120 1h / 122 17
 Anl. art. Jordbruk Sign. ... I G
 Uppgiftslämnare .. Arthur Forslund Åtgärder erfordras
 Anteckningar ... Gärdesgård runt om stomme
 fasad
 taktäckn. ... I

Hus nr	Husets funktion	Grund mtr	Bygg mtr	Fasad mtr	Färg	Tak-täckn.	Byggn. år b, l, u	Kommentar
I	Bostad	S	T	SLP	O/V	P	Ca 1850 ^l	Veranda + baksida Ca 1800-t slut
II	Stall/	S	T/B	SSP	FR	P	1917 ^u	
III	Ladugård	S	T/B	SSP	FR	P	1912 ^u	
IV								
V								
VI								
VII								
VIII								
IX								
X								

Situationsplan

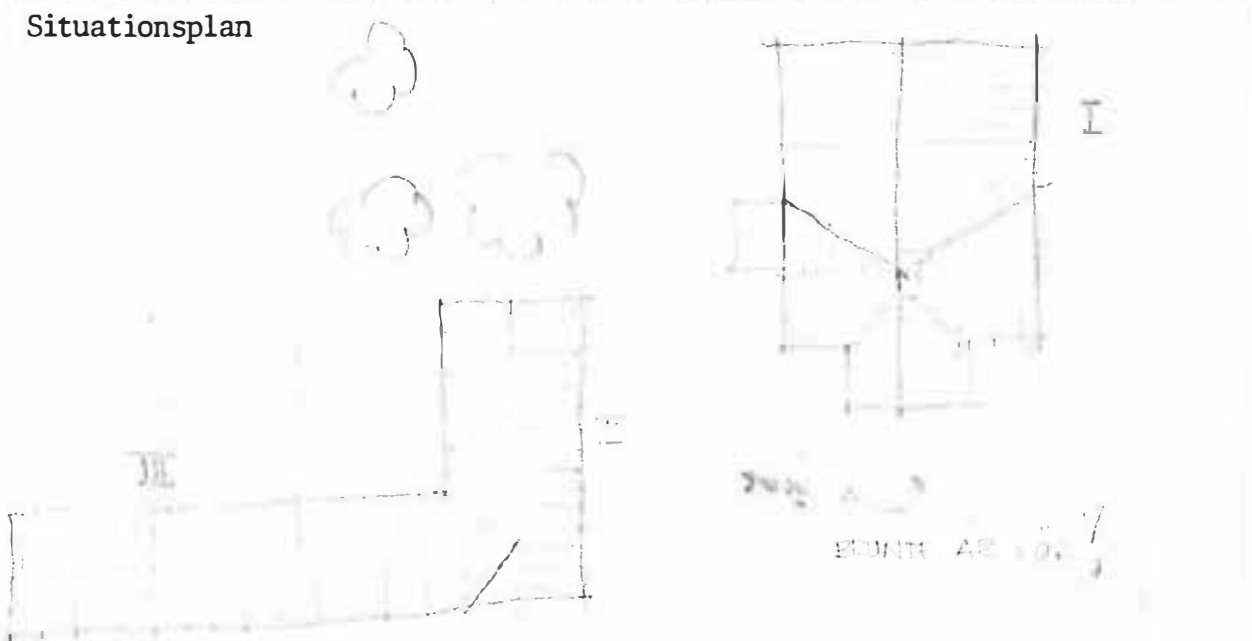

Kommun ... Sunne Församling Grösmark... Datum 79-07-17.....
 Fastighet Forsnäs 1:20 Film nr SU 107.....
 Gårdsnamn Karta 12C 1h / 122 17.....
 Anl. art. Sign. I G.....
 Uppgiftslämnare .. Tidigare uthyrd som sommarbostad.. Åtgärder erfordras
 Anteckningar stomme
 fasad
 taktäckn.

Hus nr	Husets funktion	Grund mtr	Bygg mtr	Fasad mtr	Färg	Tak-täckn.	Byggn. år b, l, u	Kommentar
I	Bostad	S	T	SPS/ SLP	FR	P	1900-t ^b	Byggt slutet av 1300-t u
II								
III								
IV								
V								
VI								
VII								
VIII								
IX								
X								

Situationsplan



Kommun ... Sunne Församling Grösmark Datum 79-07-12
 Fastighet Forsnäs 1:22 Film nr SU 103
 Gårdsnamn "Änga" Karta 12C 1h / 122 17
 Anl. art. F d jordbruk Sign. I G
 Uppgiftslämnare Birger Ängerteg Åtgärder erfordras
 Anteckningar .. Sommarhus ej av intresse. storme
 fasad
 taktäckn.

Hus nr	Husets funktion	Grund mtr	Bygg mtr	Fasad mtr	Färg	Tak-täckn.	Byggn. år b, l, u	Kommentar
I	Bostad	S/Btg	RV/B	SLL	FR	P	1875 ^l	Tillbyggd på 1920-t
II	Källare	Btg				Torv	1930-40 ^b	
III	Sommarstuga						1972 ^u	
IV	"						1977 ^u	
V	"						1965 ^u	
VI								
VII								
VIII								
IX								
X								

Situationsplan

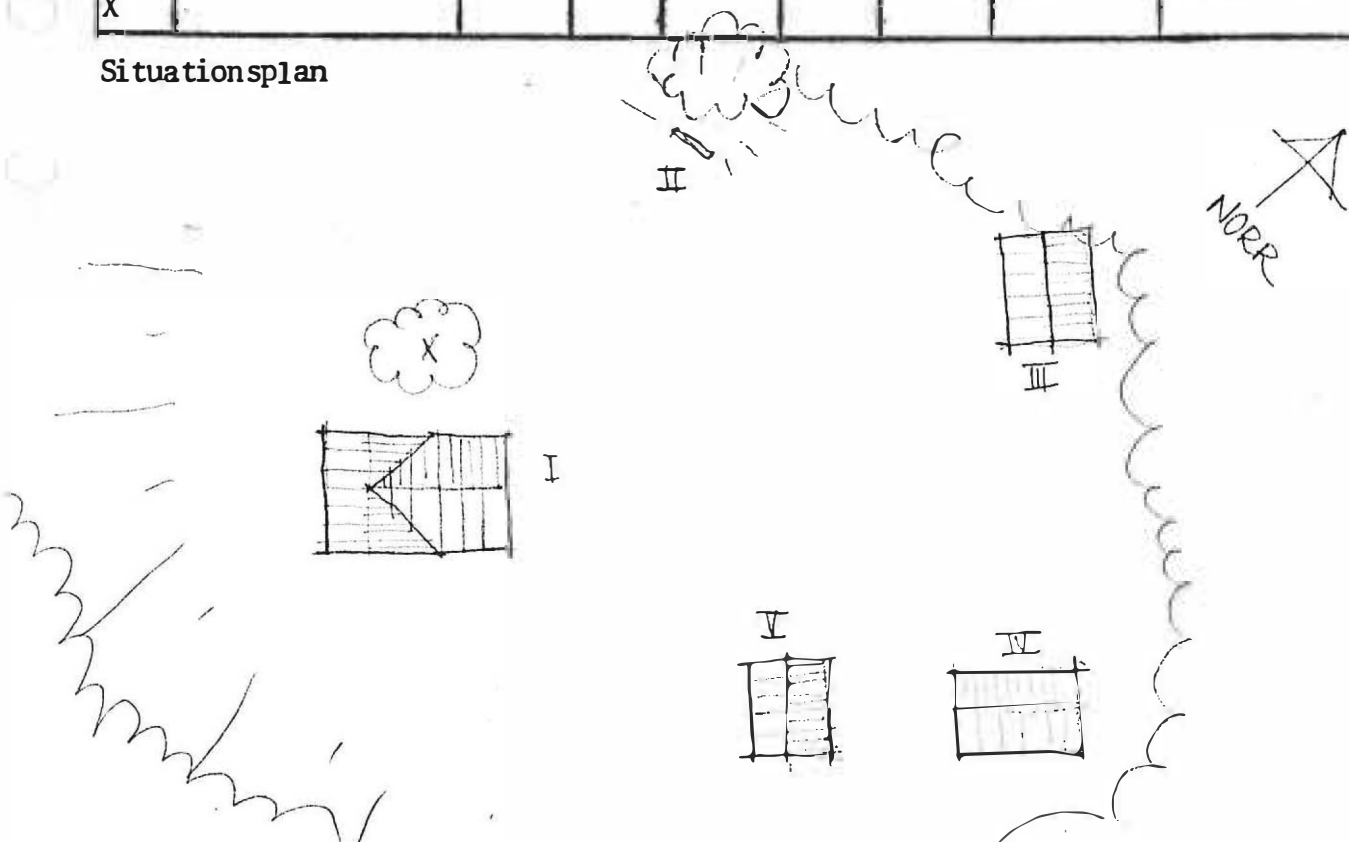

Kommun ...Sunne..... Församling Grösmark... Datum79-07-17.....
 Fastighet Forsnäs.1;24..... Film nrSU 107.....
 Gårdsnamn Karta 12C.1h / 122.17...
 Anl. art. Missionshus..... Sign.I.G.....
 Uppgiftslämnare Åtgärder erfordras
 Anteckningar stomme
 fasad
 taktäckn.

Hus nr	Husets funktion	Grund mtr	Bygg mtr	Fasad mtr	Färg	Tak-täckn.	Byggn. år b, 1, u	Kommentar
I	Missionshus	S	T	SLL	O/V	E	1908 ¹	Vackra spetsiga fönster. Ombyggd 19.
II								
III								
IV								
V								
VI								
VII								
VIII								
IX								
X								

Situationsplan

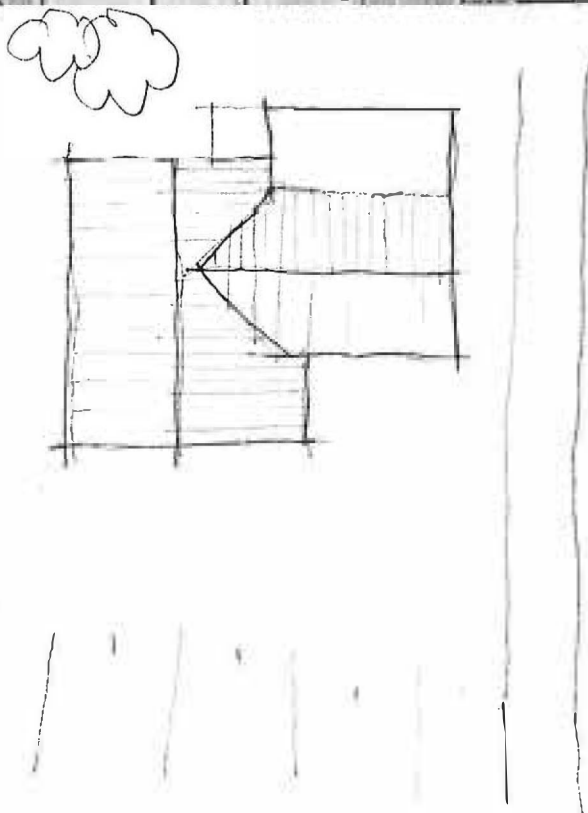

KommunSunne..... Församling ..Grösmark... Datum79-07-11.....

Fastighet ..Forsnäs.1:27..... Film nrSU 102.....

Gårdsnamn ..Tollmon..... Karta12C 0h / 122 07.....

Anl. art. Sign.BM.....

Uppgiftslämnare Åtgärder erfordras

Anteckningar ..Ligger i tollskog..... stomme
fasad
taktäckn.

Hus nr	Husets funktion	Grund mtr	Bygg mtr	Fasad mtr	Färg	Tak-täckn.	Byggn. år b, l, u	Kommentar
I	Bostad	S	T	SLL	FR	2T	Ca 1900 ^l	
II	Ladugård	S	Knubb B		FR	P	.._.. ^l	
III	Lillstuga	S	T	SLL	FR	P	1910-30 ^b	
IV	Jordkällare	Cem				Torv	1920-40 ^b	
V	Garage	Btg	B	SLL	FR	E	1940-60 ^b	
VI								
VII								
VIII								
IX								
X								

Situationsplan

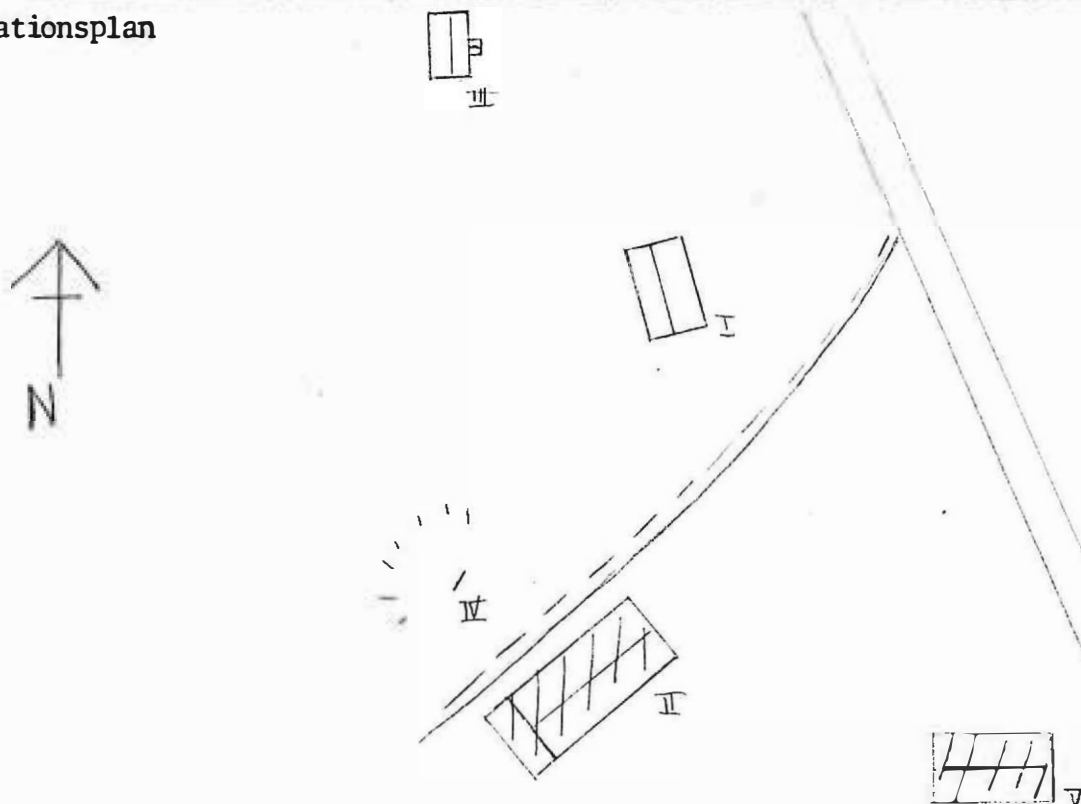

Kommun ... Sunne Församling ... Grösmark Datum 79-07-12
 Fastighet ... Forsnäs 1:30 Film nr SU 103
 Gårdsnamn ... Falla Karta ... 12C 1h / 122 17
 Anl. art. ... Jordbruk Sign. I G
 Uppgiftslämnare Åtgärder erfordras
 Anteckningar ... Holger Holm stomme
 fasad
 taktäckn.

Hus nr	Husets funktion	Grund mtr	Bygg mtr	Fasad mtr	Färg	Tak-täckn.	Byggn. år b, l, u	Kommentar
I	Bostad	S	T	SLL	FR	P	1909 ^l	Moderniserad 1952.
II	Ladugård	Btg	B/Btg	SSP	FR	P	1951 ^u	
III	Lillstuga	Bta	B	SLL	FR	P	1920-30 ^b	Tvättstuga
IV	Källare			Jord		Torv		
V								
VI								
VII								
VIII								
IX								
X								

Situationsplan

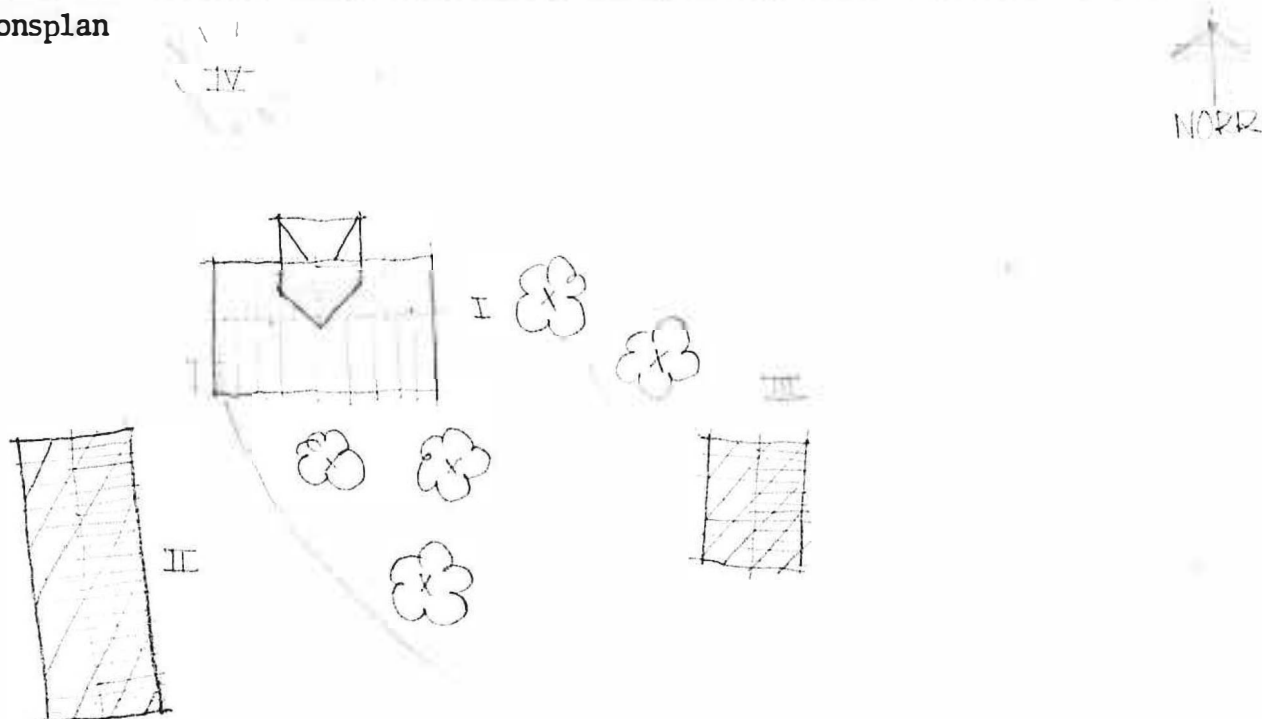



Kommun ... Sunne Församling Gräsmark Datum 79-07-17
 Fastighet Forsnäs 1:33 Film nr SU 107
 Gårdsnamn Nol a gata Karta 12C 1h / 122 17
 Anl. art. F.d. jordbruk Sign. I.G.
 Uppgiftslämnare .. Maj-Britt Olsson, ägarens dotter .. Atgärder erfordras
 Anteckningar .. Stora rummet skola, danslokal. storme
 2:a vån, schablon under tapeten. fasad
 Enligt "Sveriges bebyggelse" mannbyggnad taktäckn.
 från Ca 1700 *teckning, hemmet Andersson, Gräsmark*

Hus nr	Husets funktion	Grund mtr	Bygg mtr	Fasad mtr	Färg	Tak-täckn.	Byggn. år b, l, u	Kommentar
I	Bostad	S	T	SLP	FR	2T	1794 ^u	Värmlandsspis Veranda + Västra de av huset 1887 ^u
II	Snickarbod Stall	S	T	SSP	FR	3T	1800-50 ^b	Gamla matboden
III	Ladugård	S	T/B	SSP	FR	Et	1880-00 ^b	Höjd 1900-20 ^b
IV	Bod	S	T		FR	P	1890-t ^b	Mat/spannmål
V	Redskap/Lillst.	S	T/B	SSP	FR	Sp	1910-20 ^b	Skulle bli lillstug men aldrig färdig
VI								
VII								
VIII								
IX								
X								

Situationsplan

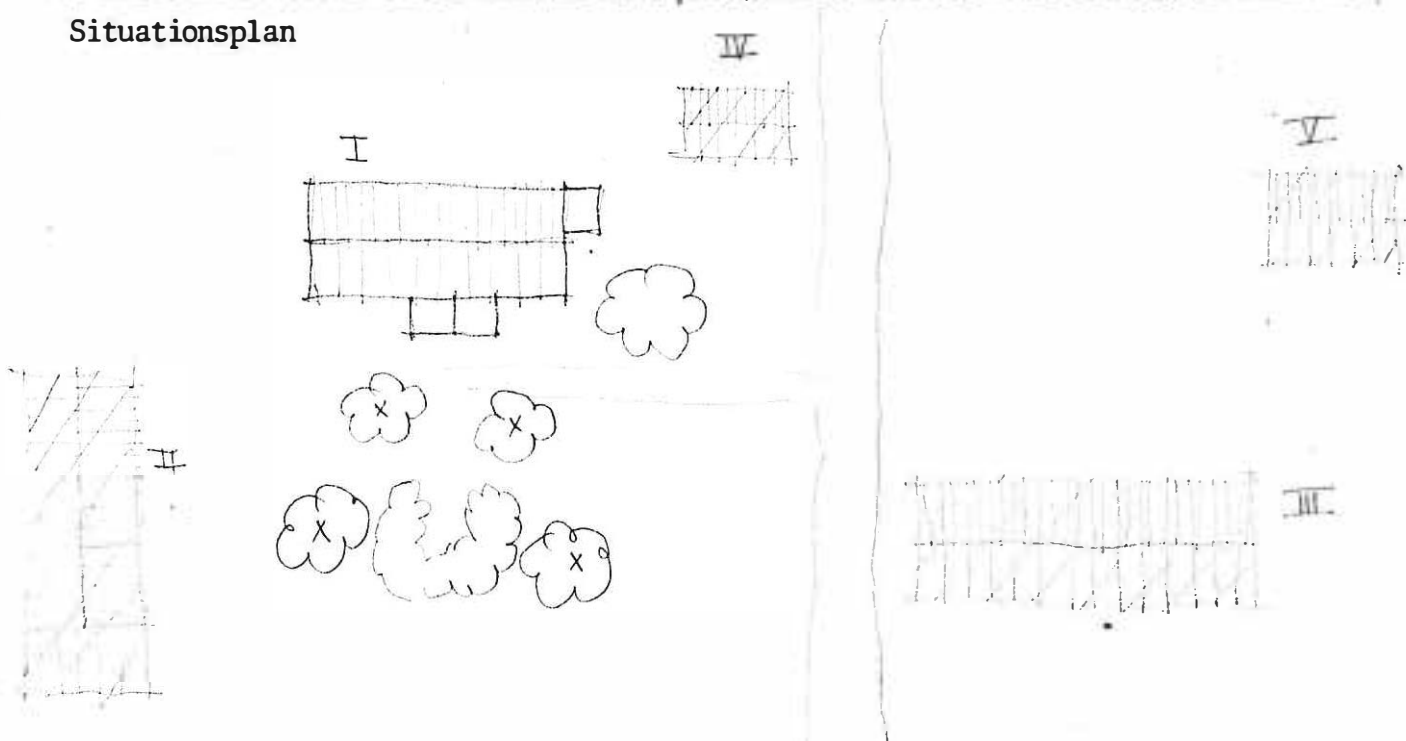

BYGGNADSINVENTERING 1979

S-län

Kommun ... Sunne Församling Gräsmark ... Datum ... 79-07-17
 Fastighet Forsnäs 1:45 (1:29) Film nr ... SU 107
 Gårdsnamn Brunzells handel Karta 12C 1h / 122 17
 Anl. art. Affär Sign. ... I G
 Uppgiftslämnare .. Kalle Brunzell Åtgärder erfordras
 Anteckningar ... Forslund 1966 stomme
 *Efter inventeringen utbytt mot plåt! fasad
 taktäckn.

Hus nr	Husets funktion	Grund mtr	Bygg mtr	Fasad mtr	Färg	Tak-täckn.	Byggn. år b, l, u	Kommentar
I	Affär/Bostad	Btg	B	SLL ^{x)}	O/V	2T	1931 ^u	
II	Vedskjul	Btg	B	SSP	O/V	P	1975 ^u	Ombyggt
III	Garage						1975 ^u	-"-
IV								
V								
VI								
VII								
VIII								
IX								
X								

Situationsplan



Kommun Sunne Församling .. Gräsmark.. Datum 79-07-06.....
 Fastighet .. Granbäck 1:10..... Film nr SU 94+95.....
 Gårdsnamn .. Där öst Karta .. 12C 0h / 122 07.
 Anl. art. .. F d jordbruk Sign. I G
 Uppgiftslämnare Åtgärder erfordras
 Anteckningar stomme
 fasad
 taktäckn.

Hus nr	Husets funktion	Grund mtr	Bygg mtr	Fasad mtr	Färg	Tak-täckn.	Byggn. år b, l, u	Kommentar
I	Bostad	S	T	SLL	FR	P	Ca 1850 ^l	
II	Ladugård	B	Tg/B	SSP	FR	Et	1850 ^I 1930 ^l	En äldre och en yngre del
III	Garage	Btg	B	SSP	FR	P	1970-t	
IV								
V								
VI								
VII								
VIII								
IX								
X								

Situationsplan

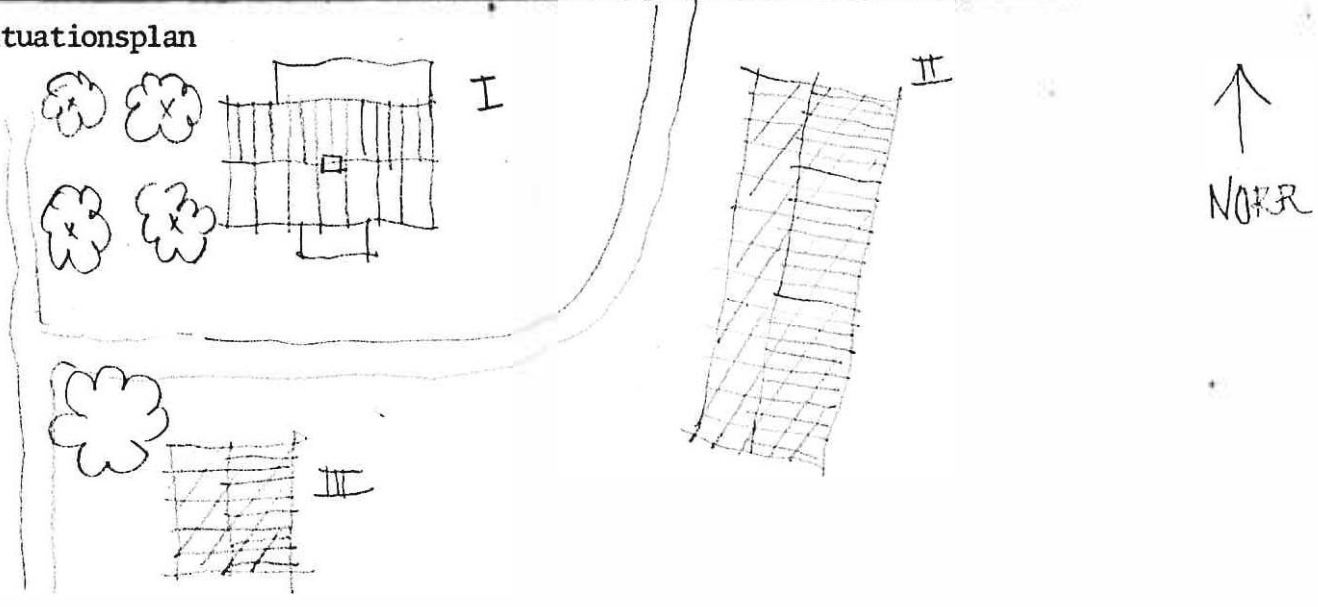



Kommun Sunne Församling .. Gräsmark ... Datum 79-07-06

Fastighet . Granbäck (1:21) 1:25 Film nr SU 94 + 95

Gårdsnamn . Där väst Karta 12C 0h / 122 07

Anl. art. . F d jordbruk Sign. AI G

Uppgiftslämnare Gösta Larsson Åtgärder erfordras

Anteckningar 1867 till släkten, stomme

..... Snällartorp hör hit (säterstuga) fasad

..... taktäckn.

Hus nr	Husets funktion	Grund mtr	Bygg mtr	Fasad mtr	Färg	Tak-täckn.	Byggn. år b, l, u	Kommentar
I	Bostad	S	T	SLP	FR	Et/Tg	Ca 1850 ^l	Veranda fr sekelski Cementtegel på tak. Moderniserad 1950.
II	Loftbod	S	T/B	SLL	FR	P	Stommen b 1700-slut	Klövna stockar ombyggd, inklödd
III	Ladugård	S	Tg/B	SSP	FR	P	1929 ^u	
IV	Lillstuga	S	T	SLL	FR	P	Ca 1910 ^u	Drängstuga
V	Stall	S	Tg/T		FR	P	1800 b tidigt	Mångstak 13 st. helstock
VI								
VII								
VIII								
IX								
X								

Situationsplan

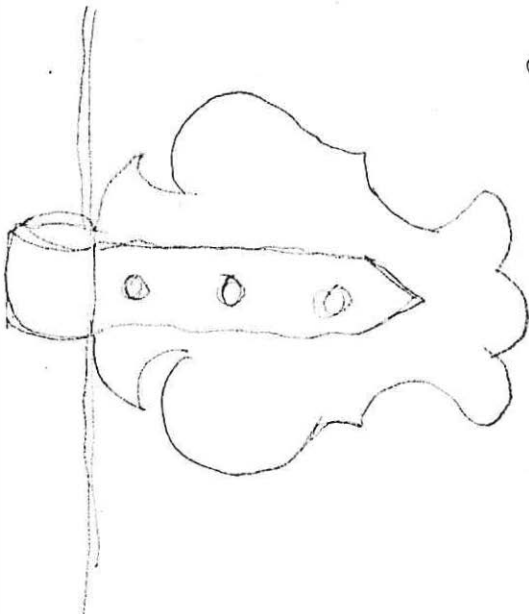

GÅNGJÄRN PÅ DÖRR,
ANDRA VÅNINGEN.



I

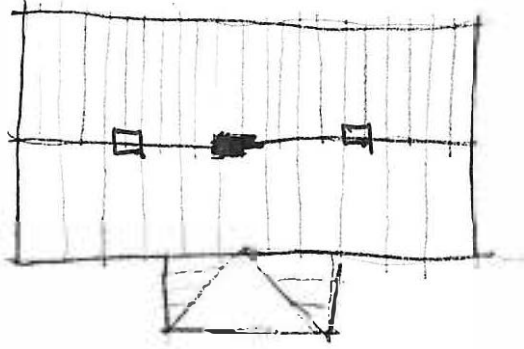

V

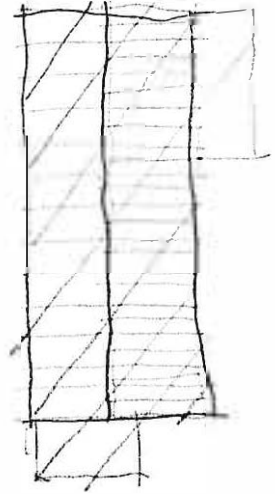

II

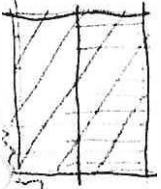

III



IV

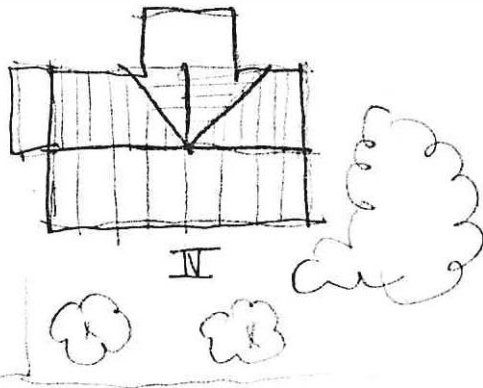

Kommun ... Sunne Församling Gräsmark Datum 79-07-10
 Fastighet Grönbäck 1:26 Film nr SU 98 + 99
 Gårdsnamn Nygård Karta 12C Oh / 122 07
 Anl. art. Jordbruk Sign. I G
 Uppgiftslämnare Åtgärder erfordras
 Anteckningar stomme
 fasad
 taktäckn.

Hus nr	Husets funktion	Grund mtr	Bygg mtr	Fasad mtr	Färg	Tak-täckn.	Byggn. år b, l, u	Kommentar
I	Bostad	S/Btg	T	SLL	Gul-Beige FR	2T	1867 ^l	Restaurerad 1946
II	..	Btg	T	SLL	FR	P	1930-t ^b	
III	Magasin?	S	T	SLL	FR	Et	1880 ^b	
IV	Källare		S/B			Btg		
V	Lada/Stall	S	B/T	SSP	FR	Et	1948 ^l	
VI	Grishus/Loge	S	B/T	SSP	FR	P	1920-t ^b	
VII	Loge/Ladugård	S	T/B	SSP	FR	Et	1948 ^l	
VIII	Smedja	S	T		FR	P	1850 ^b	7 åsar
IX	Garage	Btg	B	SSP	FR	P	1940-t ^b	
X	Bastu	S	T/B	SSP	FR	P	1870-90 ^b	Omgjord till garage

Situationsplan

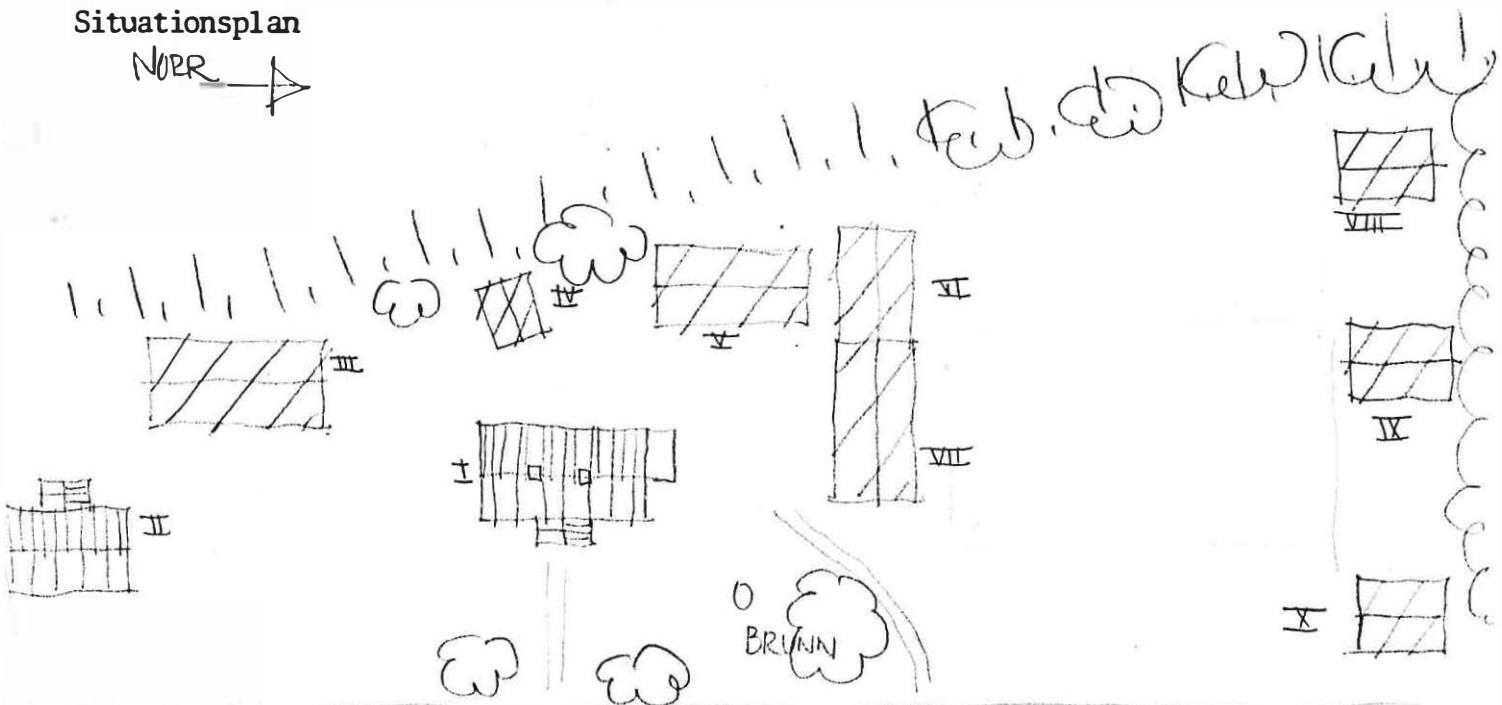

Kommun ... Sunne Församling Grösmark Datum 79-07-11
 Fastighet Norra Granbäckstorp 1:2 Film nr SU 100
 Gårdsnamn Där Nol Karta 12C.0h / 122.07...
 Anl. art. Sommarbostad Sign. B.M.
 Uppgiftslämnare Åtgärder erfordras
 Anteckningar Nordvästra gaveln har övermåttat övermåttade... stomme
 blindföster fasad
 taktäckn.

Hus nr	Husets funktion	Grund mtr	Bygg mtr	Fasad mtr	Färg	Tak-täckn.	Byggn. år b, l, u	Kommentar
I	Bostadshus	S	T	SLL SLP	FR	2 T	Ca 1800 ^l	
II	Snickarbod	Stenplint	T/B	SLL	FR	P	1890-1910 ^b	
III	Jordkällare	Cem	-	-	-	Torv	1880-1900 ^b	
IV	Stallbyggnad	S	T/B	-	FR	P	1890-1900 ^b	Stomme från Ca 1800
V	Ladugård	S/S-plint	Tg/B	-	-	P	1942 ^l	
VI	Mat o sädesbod	S	T	-/SLL	FR	P	1850-80 ^b	Även funnits ett bostadsrum.
VII								
VIII								
IX								
X								

Situationsplan

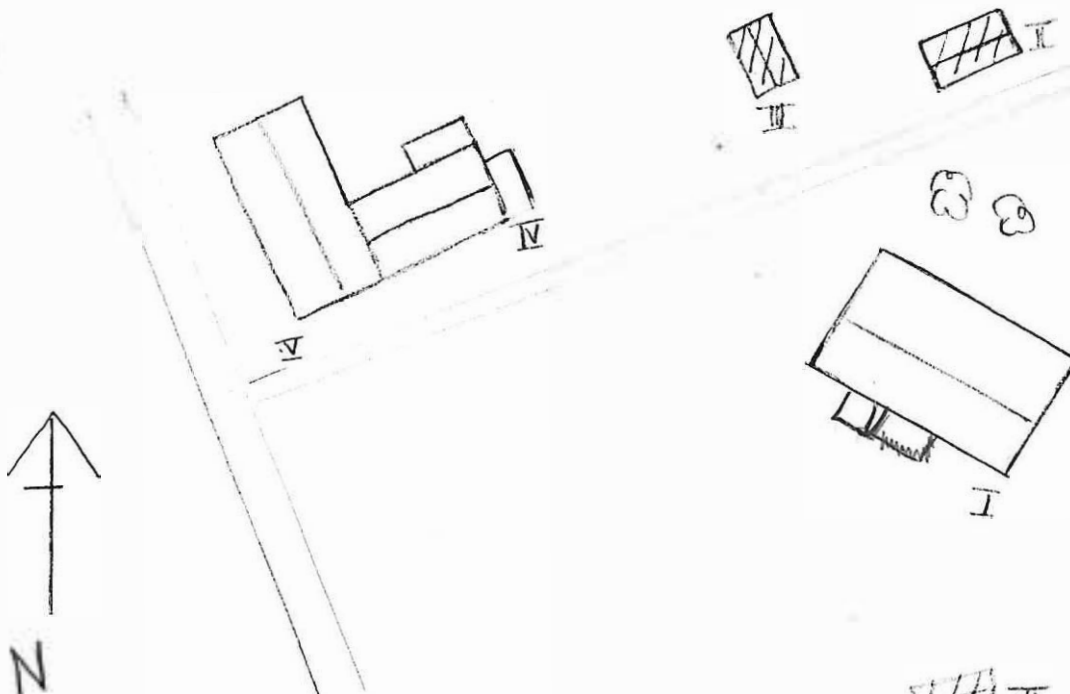

Kommun ... Sunne Församling Grösmark Datum 79-07-11
 Fastighet Norra Granbäckstorp 1:6 Film nr SU 96
 Gårdsnamn Överkullen Karta 12C Oh / 122 07
 Anl. art. Jordbruk Sign. B M
 Uppgiftslämnare Elsa och Anna Westlund Åtgärder erfordras
 Anmärkningar stomme
 fasad
 taktäckn.

Hus nr	Husets funktion	Grund mtr	Bygg mtr	Fasad mtr	Färg	Tak-täckn.	Byggn. år b, i, u	Kommentar
I	Bostadshus	S	T	SLP	FR	(Br) Z BT	Ca 1800 ¹	Hittflyttad från Grösbäck före 1921 Renoverat 1925
II	Lillatuga	S	T	SLL	FR	2 T	1922 ¹	
III	Vedbod	S	B	-	FR	P	1910-30 ^b	
IV	Ladugård	S	B/T	-/SSP	FR	P	1909 ¹	
V	Jordkällare	KS	KS/B	-	-	P	1930-40	Ev äldre stomme
VI	Stallbyggnad	S	T	-/SSP	FR	P	1880-90 ^b	Stomme från Ca 1800
VII	Förråd	KS	KS/B	-	-/FR	P	1930-40 ^b	
VIII								
IX								
X								

Situationsplan

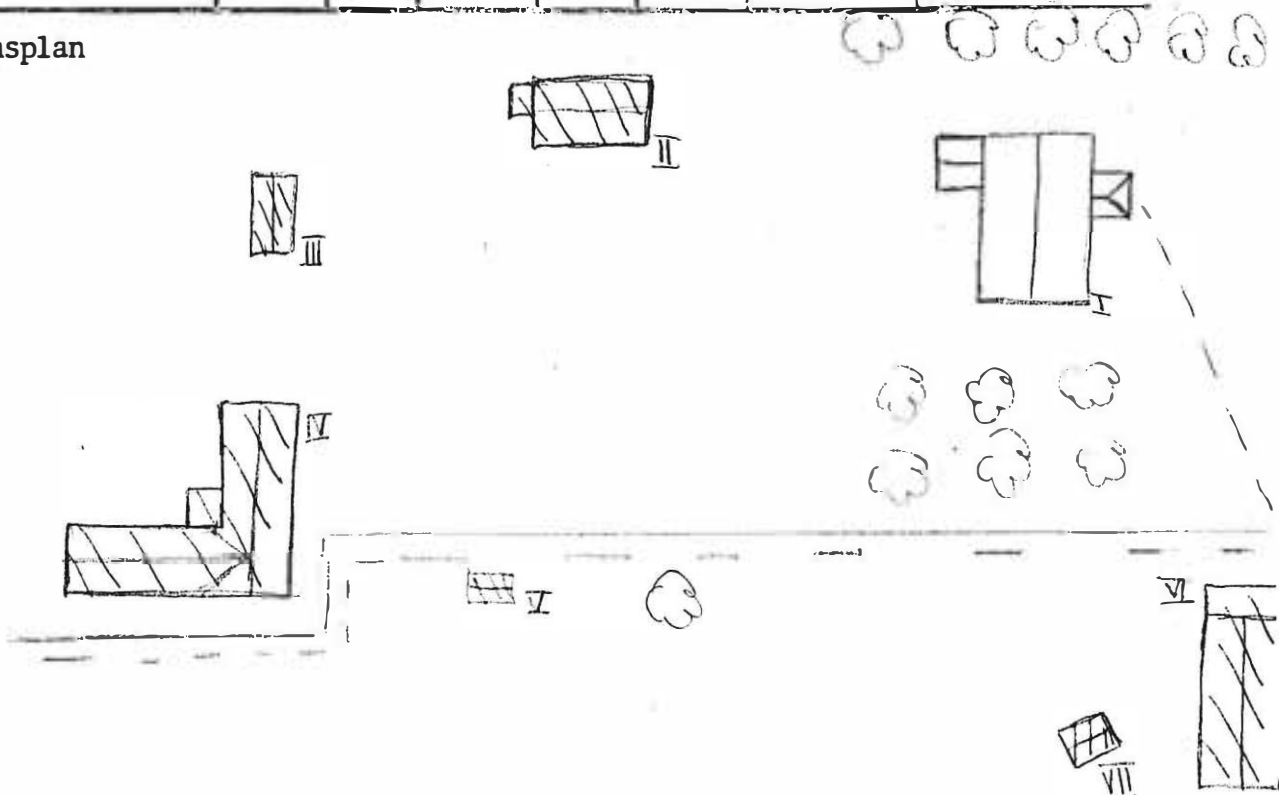



Kommun Sunne Församling Gräsmark Datum 79-07-11
 Fastighet Norra Granbäckstorp 1:7 Film nr SU 96
 Gårdsnamn Nytomta Karta 12C Oh / 122 07
 Anl. art. Jordbruk Sign. B M
 Uppgiftslämnare Åtgärder erfordras
 Anteckningar ... Bostadshus starkt förfallet stomme
 fasad
 taktäckn.

Hus nr	Husets funktion	Grund mtr	Bygg mtr	Fasad mtr	Färg	Tak-täckn.	Byggn. år b, l, u	Kommentar
I	F d Bostadshus	S	T	SLP/-	-	P	Ca 1800 ^l	Stor hållsten utanför ingången med årtalet 1862 inristat.
II	Ev drängstuga	S	T	-	-	P/Sp	1850-70 ^b	
III	Lada	S	T/B	-	-	Sp	1880-1900 ^b	Inrasad på flera ställen
IV	Härbre	S	T	-	-	Sp	Ca 1850 ^b	
V	Magasin	S	T/B	-	-	P	1880-1900 ^b	
VI	Lada	S	B	-	-	P/Sp	1937 ^l	Spåntak under pläten
VII								
VIII								
IX								
X								

Situationsplan

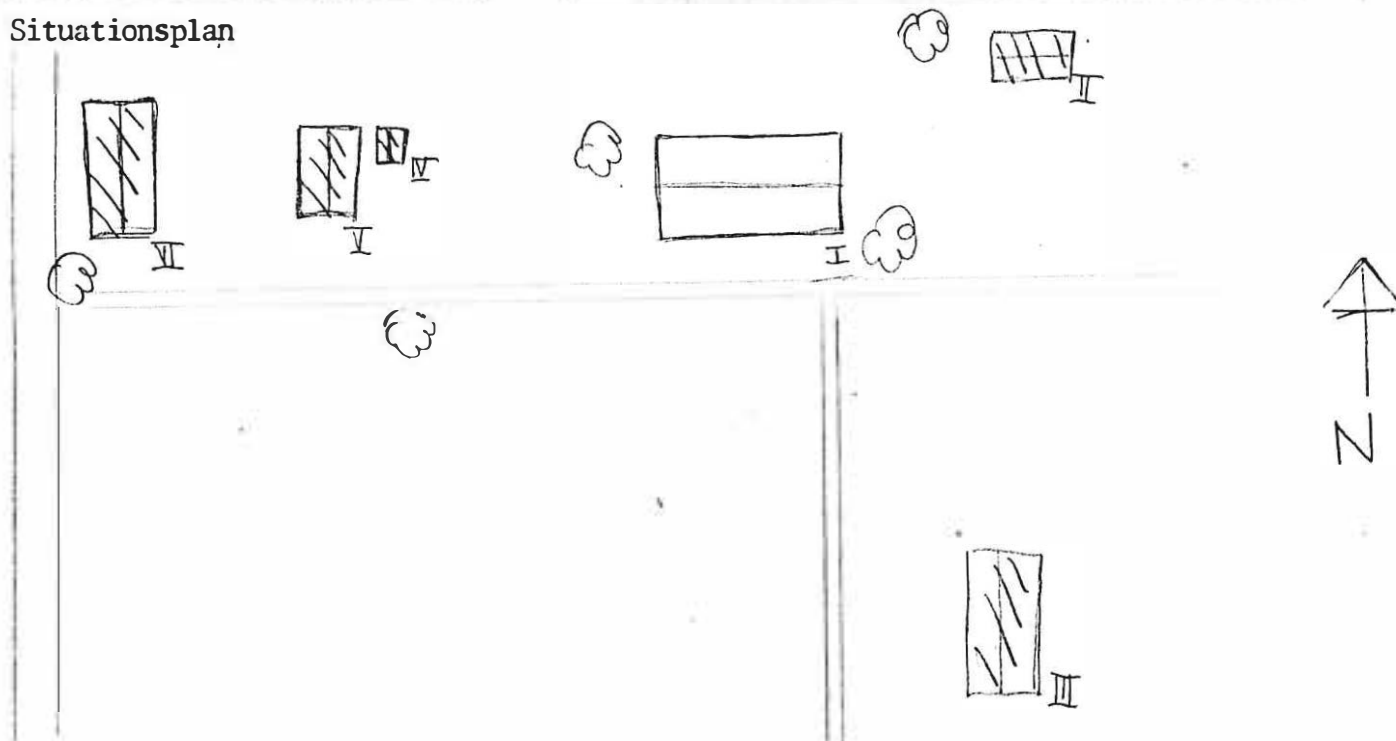

Kommun ... Sunne Församling Gräsmark Datum 79-07-11
 Fastighet Norra Gränbäckstorp 1:8 Film nr SØ 100
 Gårdsnamn Nedre Bråten Karta 12C Oh / 122 07
 Anl. art. Jordbruk Sign. B M
 Uppgiftslämnare Gustav Karlsson (Gösta) Ägare Atgärder erfordras
 Anteckningar Förfallet till obebolighetens gräns stomme
 fasad
 taktäckn.

Hus nr	Husets funktion	Grund mtr	Bygg mtr	Fasad mtr	Färg	Tak-täckn.	Byggn. år b, l, u	Kommentar
I	Bostad	S	T	SLL	FR	P	Ca 1880 ^b	1920 tillkom inbyggd veranda på 2:a vän.
II	Ladugård	Cem	FT/B	SLL -/-/		P	1935 ^u	
III	Jordkällare	S				Torv	1880-90 ^b	
IV	Hönshus	S	Timmer Kista	SLL	FR	P	1890-1910 ^b	Tidigare snickarhus
V								
VI								
VII								
VIII								
IX								
X								

Situationsplan

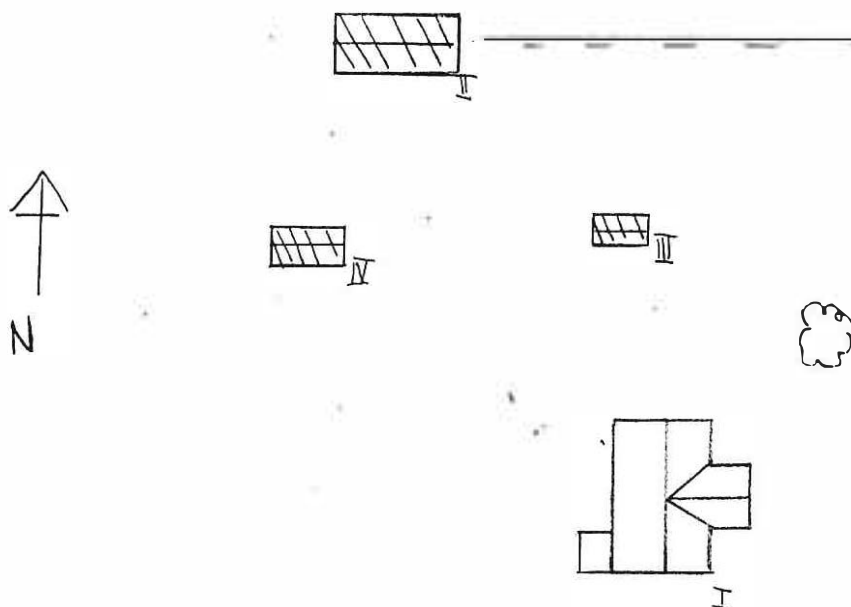

Kommun ... Sunne Församling Gräsmark Datum 79-07-11
 Fastighet Norro Grånäckstorp 1:9 Film nr SU 100
 Gårdsnamn Överbråten Karta 12C.0h / 122.07..
 Anl. art. Sommarbostad Sign. B.M.
 Uppgiftslämnare Åtgärder erfordras
 Anteckningar stomme
 fasad
 taktäckn.

Hus nr	Husets funktion	Grund mtr	Bygg mtr	Fasad mtr	Färg	Tak-täckn.	Byggn. år b, l, u	Kommentar
I	Bostadshus	Btg	T	SLP	FR	2 T	Ca 1878 ¹	
II	Jordkällare	S	S/B	-	/FR	2 T	1870-80 ^b	
III	Ladugård + Lada	S/Cem	FT/B	-	R/FR	E	1938 ¹	
IV								
V								
VI								
VII								
VIII								
IX								
X								

Situationsplan

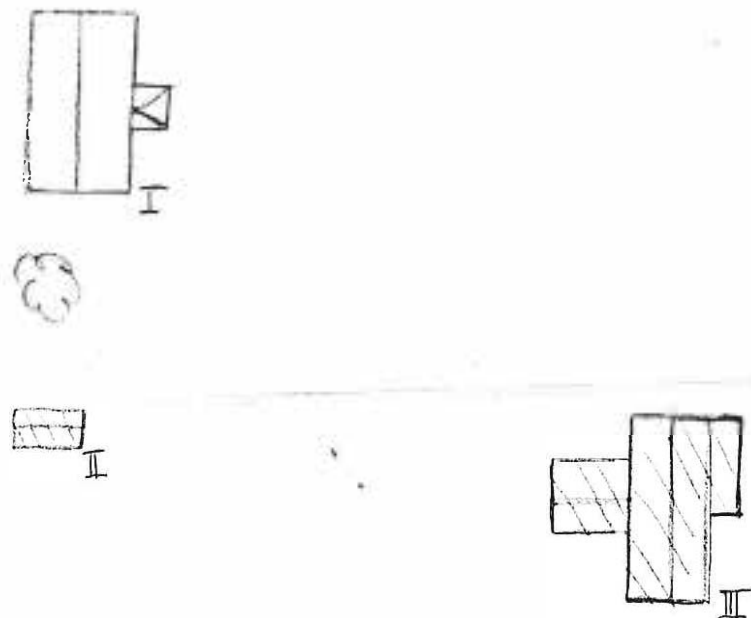

Kommun ... Sunne Församling Grösmerk ... Datum 79-07-11
 Fastighet Norra Grönbäckstorp 1:13 Film nr SU 100
 Gårdsnamn Karta 12C 0h / 122 07
 Anl. art. ... Missionskapell Sign. B M
 Uppgiftslämnare ... Gustav Karlsson Åtgärder erfordras
 Anteckningar Byggt som nykterhetsloge från stomme
 början. Huset används fortfarande men det är fasad
 Stärkt igeoväxt runt om taktäckn.

Hus nr	Husets funktion	Grund mtr	Bygg mtr	Fasad mtr	Färg	Tak-täckn.	Byggn. år b, l, u	Kommentar
I	Kapell	S	T	SLL	VO	E	1900 ¹	Moderniserat 1952
II								
III								
IV								
V								
VI								
VII								
VIII								
IX								
X								

Situationsplan

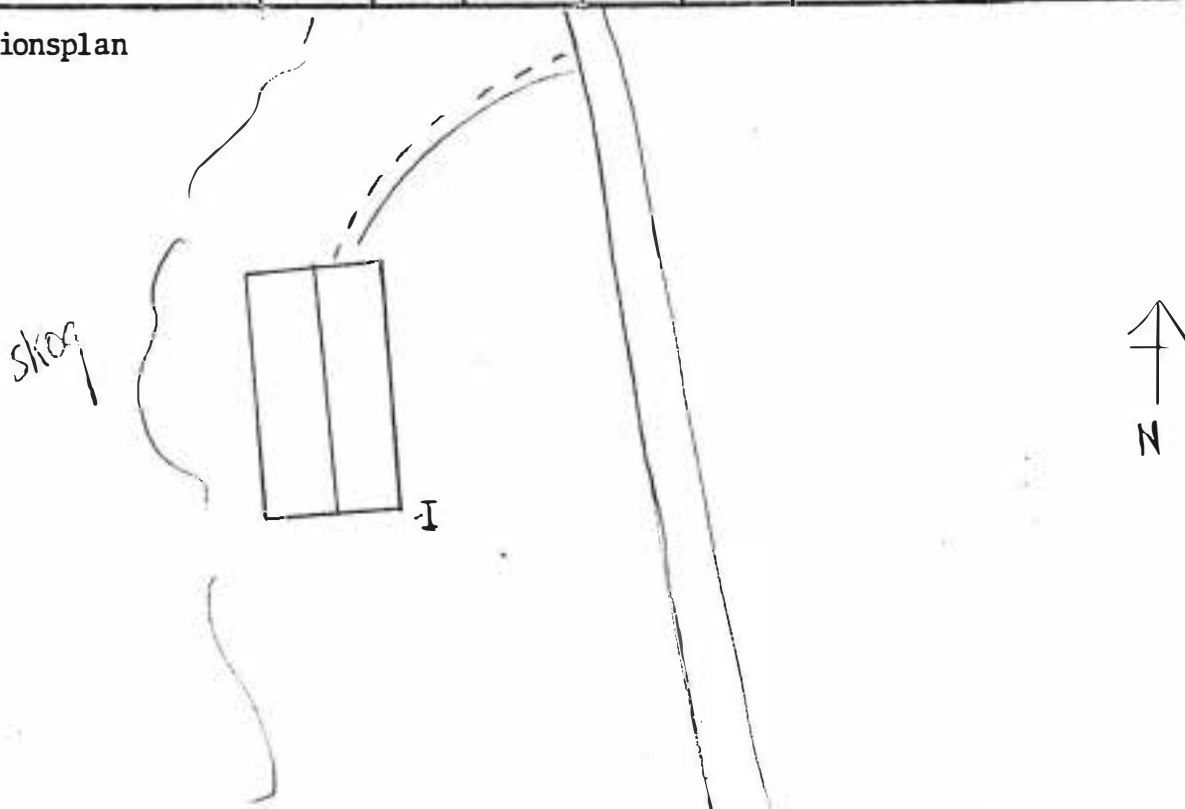

Kommun ... Sunne Församling Grösmark... Datum 79-07-10.....
 Fastighet Södra Gränbäckstorp 1:4 Film nr SU 98.....
 Gårdsnamn Karta 12C.0h./122.07.....
 Anl. art. F.d. jordbruk Sign. I G.....
 Uppgiftslämnare Åtgärder erfordras
 Anteckningar ... Jön. Magnusson, riksdagsmannen stomme
 bodde här fasad
 taktäckn.

Hus nr	Husets funktion	Grund mtr	Bygg mtr	Fasad mtr	Färg	Tak-täckn.	Byggn. år b, l, u	Kommentar
I	Bostad	S	T	SSP	O/G-V	2 T	Ca 1860 ¹	Tillbyggt på 30-t
II	Bryggerhus/Drängst	S	T	-	FR	P	1880-90	Laxade
III	Magasin	S	B	SLL	FR	Et	1940-t	
IV	Ladugård/Stall	S	B	SSP	FR	Et	1921	
V								
VI								
VII								
VIII								
IX								
X								

Situationsplan

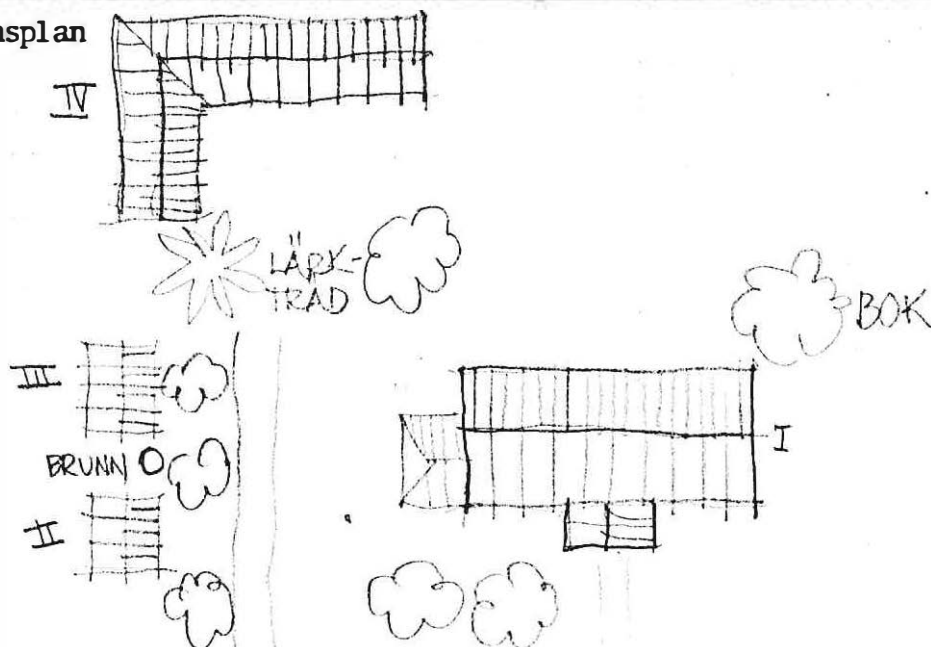



Kommun Sunne Församling Gräsmark Datum 79-07-10
 Fastighet .Södra Granbäckstorp 1:5, 1:7, 1:9 Film nr SU 97
 Gårdsnamn .Brötån *Bråten* Karta 12C Oh / 122 07
 Anl. art. .Fd.jordbruk Sign. I G
 Uppgiftslämnare ~~W~~ Erik Falk Åtgärder erfordras
 Anteckningar stomme
 fasad
 taktäckn.

Hus nr	Husets funktion	Grund mtr	Bygg mtr	Fasad mtr	Färg	Tak-täckn.	Byggn. år b, l, u	Kommentar
I	Bostad	S/Btg	Knubb/ B	SLL	FR	P	Ca 1800 ^l	ombyggt 1914 ^l tillbyggt.
II	Bostad	S	T	SLL	FR	P	1800-t slut	Flyttad 1920-t slut
III	Ladugård	S	T/B/ Btr	SSP	FR	P	1926-30 ^l	Stommen 1800-t Tillbyggt 1929.
IV								
V								
VI								
VII								
VIII								
IX								
X								

Situationsplan

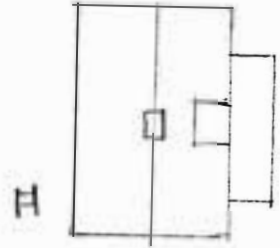
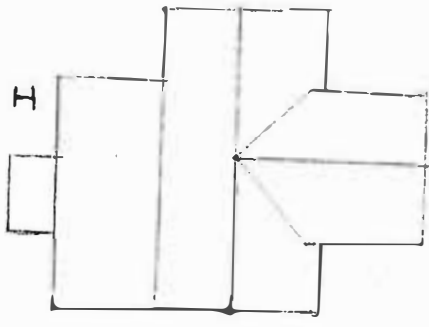

NOER

Flögga



Kommun Sunne Församling Gräsmark Datum 79-07-10
 Fastighet Södra Granbäckstorp 1:8 Film nr SU 97
 Gårdsnamn Karta 12C Oh / 122 07
 Anl. art. Fd jordbruk Sign. I G
 Uppgiftslämnare Åtgärder erfordras
 Anteckningar Viss förkärlek till Asfoboord, stomme
 som panel t ex. fasad
 taktäckn.

Hus nr	Husets funktion	Grund mtr	Bygg mtr	Fasad mtr	Färg	Tak-täckn.	Byggn. år b, l, u	Kommentar
I	Bostad	S	T	SLL	FR	2 T	1902 ^l	Tillbyggnad i lättbetong, pannrum.
II	Ladugård	S	klubb B	SSP	FR	P	1903 ^l	
III	Brygghus/	Btg	B	SLL	FR	P	1930-t ^b	Med sommorum ovanpå
IV	Källare		S/B			2 T		
V	Garage	Btg	B	SLL	FR	P		
VI								
VII								
VIII								
IX								
X								

Situationsplan

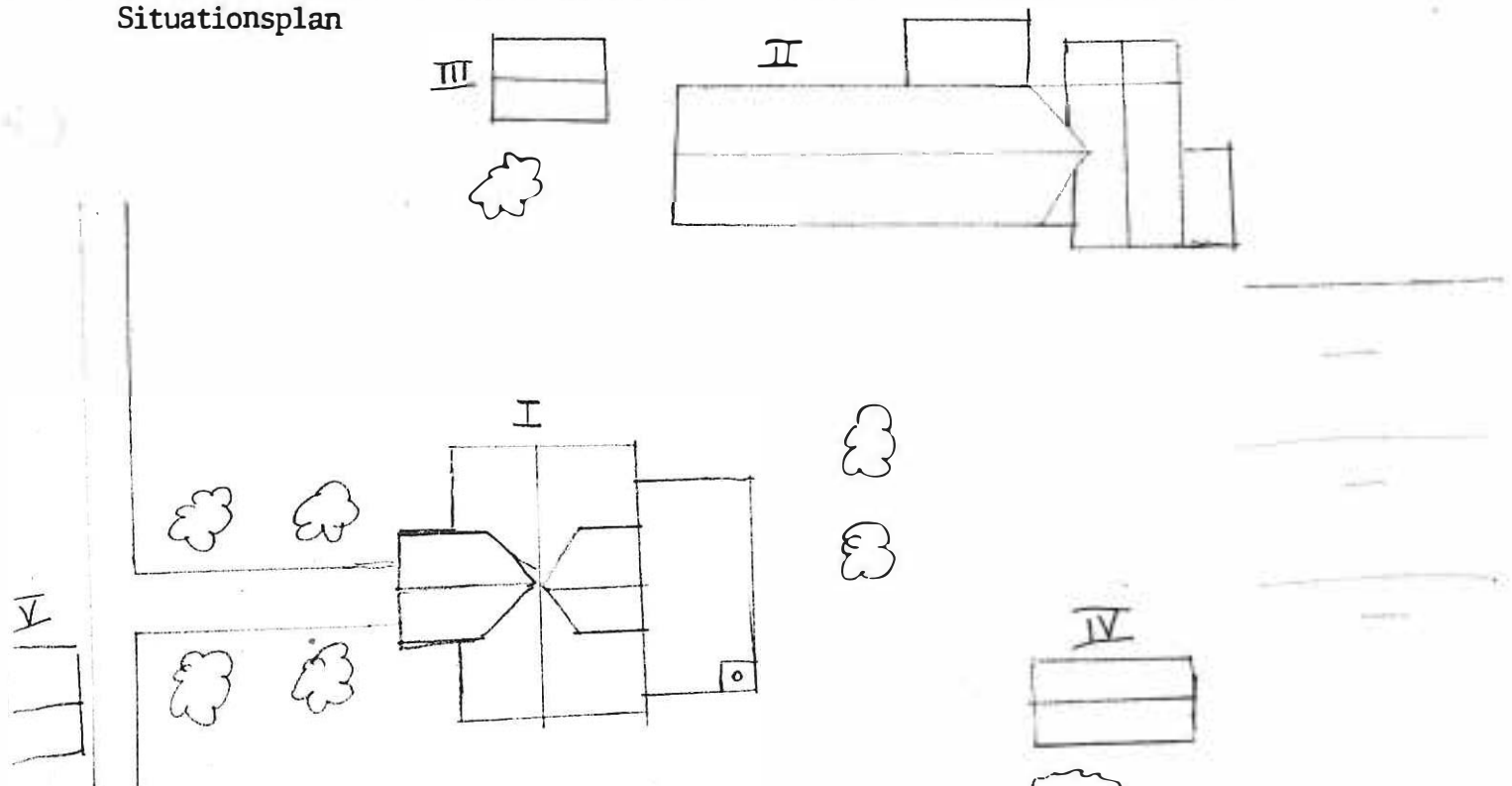

Kommun ... Sunne Församling . Gräsmark ... Datum 79-07-10
 Fastighet . Södra Granbäckstorp 1:10 Film nr SU 142
 Gårdsnamn . Amandas hus Karta . 12C.0h./122.07...
 Anl. art. Sign.
 Uppgiftslämnare .. Karl-Åke Wässmar Åtgärder erfordras
 Anteckningar .. Fd. skola, 1 klassrum + 1 RoK före stomme
 sekelskiftet, Amanda flyttade hit 1925 fasad
 renoverades av en förvaltare som inte ville taktäckn.
 gifta sig med henne.

Hus nr	Husets funktion	Grund mtr	Bygg mtr	Fasad mtr	Färg	Tak-täckn.	Byggn. år b, l, u	Kommentar
I	Bostadshus	S	T	SLL	FR	2 T Stick-tak	1800-t ^u slutet	Renoverades 1919-t prof. list <input type="checkbox"/>
II	Gäststuga	Btg	B	SLL	FR	2 T	1925-t ^u	
III	Ladugård/Vedbod Måasin	Btg	T/B	SSP	FR	2 T	-"-	Ladugård för 1 ko
IV	Källare	-	B/S	SSP	FR	2 T	-"-	
V								
VI								
VII								
VIII								
IX								
X								

Situationsplan

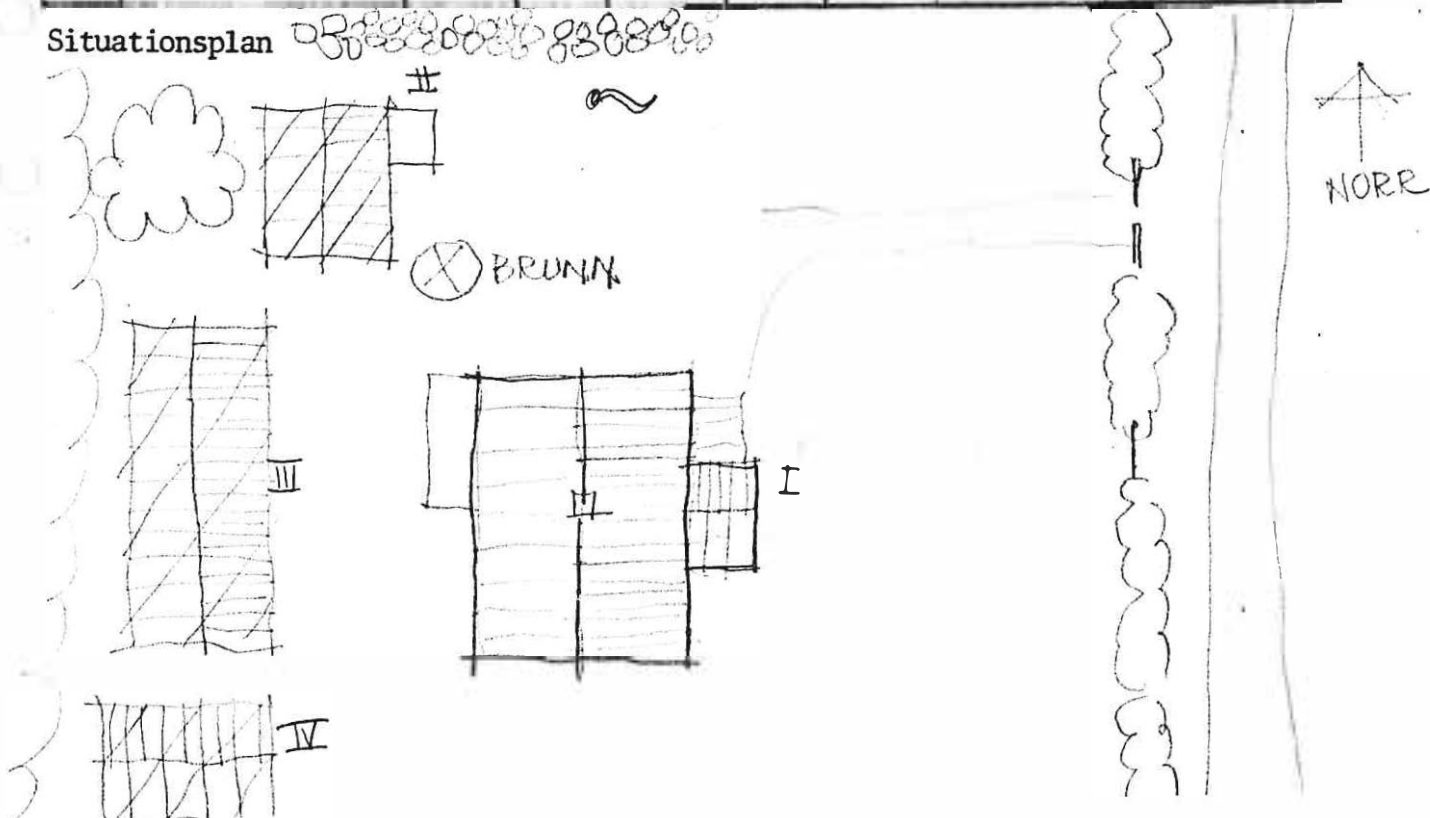

Kommun ... Sunne Församling Grösmark... Datum 79-08-07.....
 Fastighet Grillstorp 1:2 Film nr SU 134+135.....
 Gårdsnamn Grillstorp Karta 12C.0g / 122.06...
 Anl. art. Fd. jordbruk, Sommarbostad Sign. I. G.....
 Uppgiftslämnare Henry Engman, arrendator Atgärder erfordras
 Anteckningar Erik Olsson i Lesjöfors ägare 4 stomme
 sekretshäring fasad
 taktäckn.

Hus nr	Husets funktion	Grund mtr	Bygg mtr	Fasad mtr	Färg	Tak-täckn.	Byggn. år b, l, u	Kommentar
I	Bostad	S	T	SLL	FR	P	1900-10 ^b	
II	Lillstuga	S/Cem	T	SLL	FR	P	1915 ^u	
III	Loge	S	B	SSP	FR	P	1900-10 ^b	
IV	Stall	S	B/T	SSP	FR	P	-"-	
V	Bod	S	T	SLL	FR	P	-"-	
VI	Källare	S	-	-	-	P	-"-	
VII								
VIII								
IX								
X								

Situationsplan

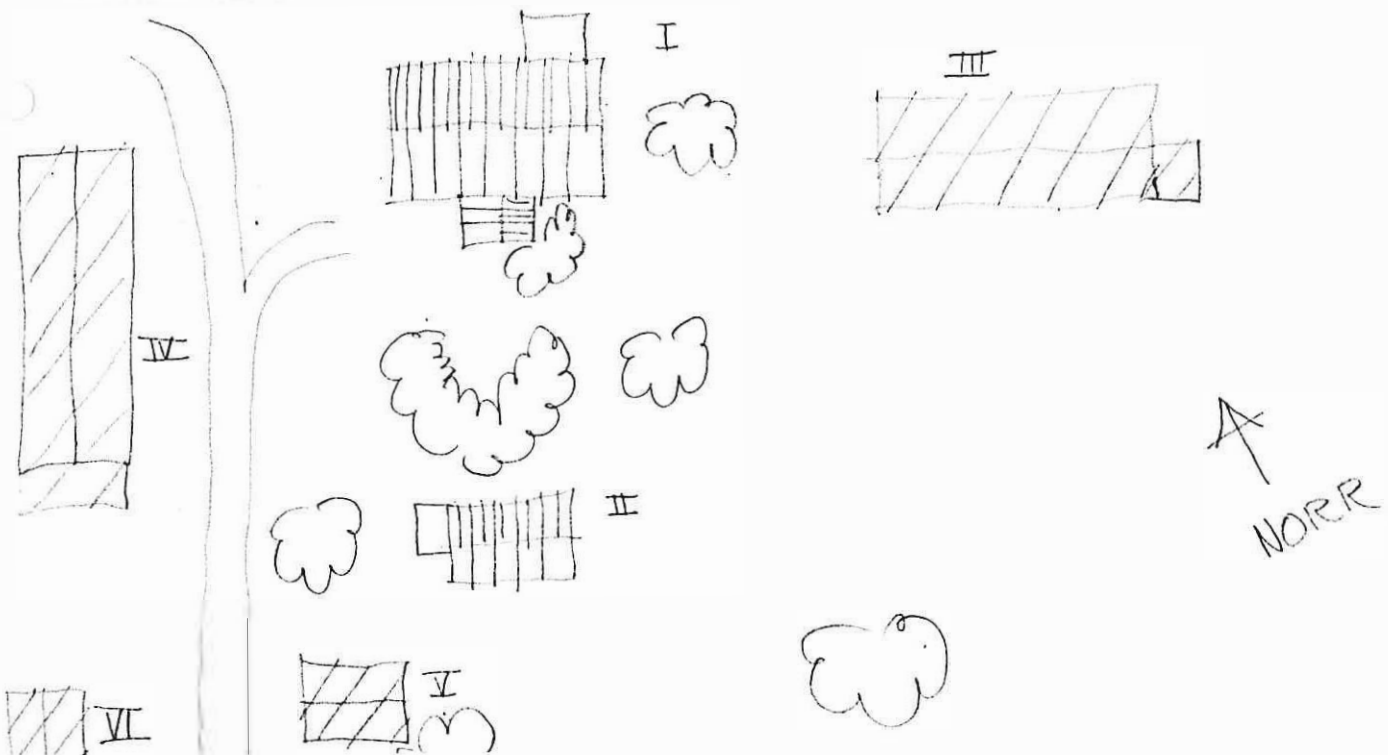

Kommun ... Sunne Församling Gräsmark Datum 79-07-24
 Fastighet Grinnemo 1:2 Film nr SU 110
 Gårdsnamn Sand Karta 12C Oh / 122 07
 Anl. art. Bostadsfastighet Sign. B M
 Uppgiftslämnare Åtgärder erfordras
 Anteckningar Billerud äger huset stomme
 fasad
 taktäckn.

Hus nr	Husets funktion	Grund mtr	Bygg mtr	Fasad mtr	Färg	Tak-täckn.	Byggn. år b, l, u	Kommentar
I	Bostad	Cem	T	SLL	FR	2 T	Ca 1850 ^l	Renoverad på 1950-t. Källare under huset 1 1948
II	Ladugård	S	S/T	-/-/ SLL	-/FR	2 T	Ca 1880-t ^b	
III	Loge	S	B	-	FR	2 T	1948 ^u	
IV	Stall	S	T/B	-	FR	2 T	1830-50 ^b	Rundtimmer i väggarna Ev inbyggt loftbod
V	Matbod	S	T	-	FR	2 T	1850-80 ^b	
VI								
VII								
VIII								
IX								
X								

Situationsplan

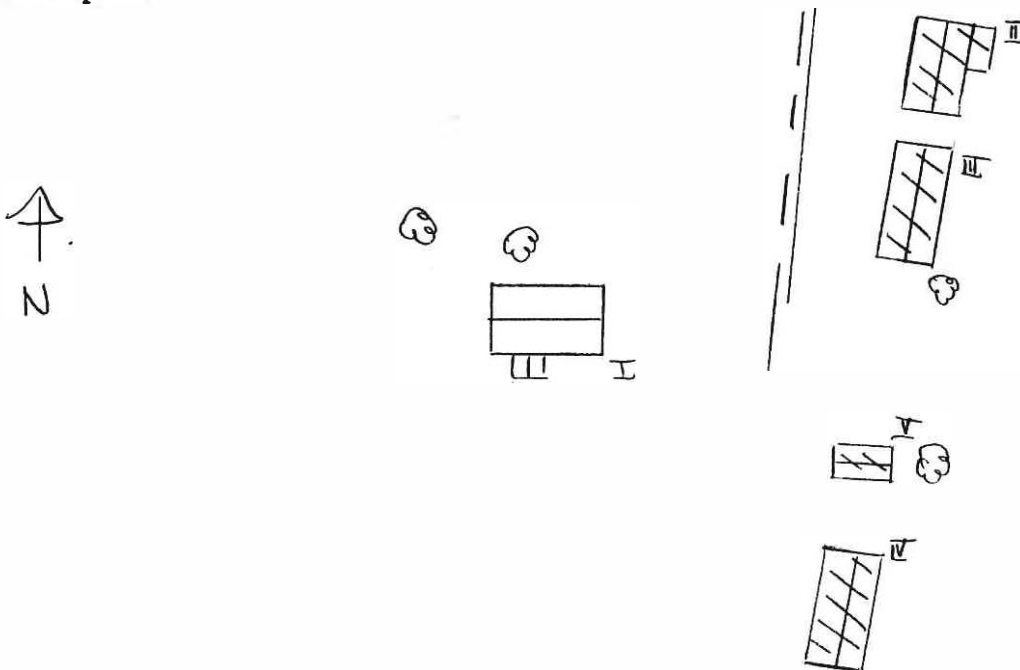

Kommun Sunne Församling Grösmörk Datum 79-07-24
 Fastighet Grinnemo 1:63 Film nr SU 111
 Gårdsnamn Karta 12C Oh / 122.07
 Anl. art. Sommarbostad Sign. B M
 Uppgiftslämnare Uthyres genom turistföreningen Åtgärder erfordras
 Anteckningar stomme
 fasad
 taktäckn.

Hus nr	Husets funktion	Grund mtr	Bygg mtr	Fasad mtr	Färg	Tak-täckn.	Byggn. år b, l, u	Kommentar
I	Bostadshus	Cem	T	SLP	FR	P	1860-80 ^b	
II	Härbre	Cem-plint	T	-	FR	Btg	1830-80 ^b	Antag. hitflyttat. Gröna snickerier
III	Garage	S	T/B	-	FR	P	1880-90 ^b	Tillbyggd i bräder i ena delen
IV	Jordkällare	S	-	-	-	Torv	1870-90 ^b	
V								
VI								
VII								
VIII								
IX								
X								

Situationsplan

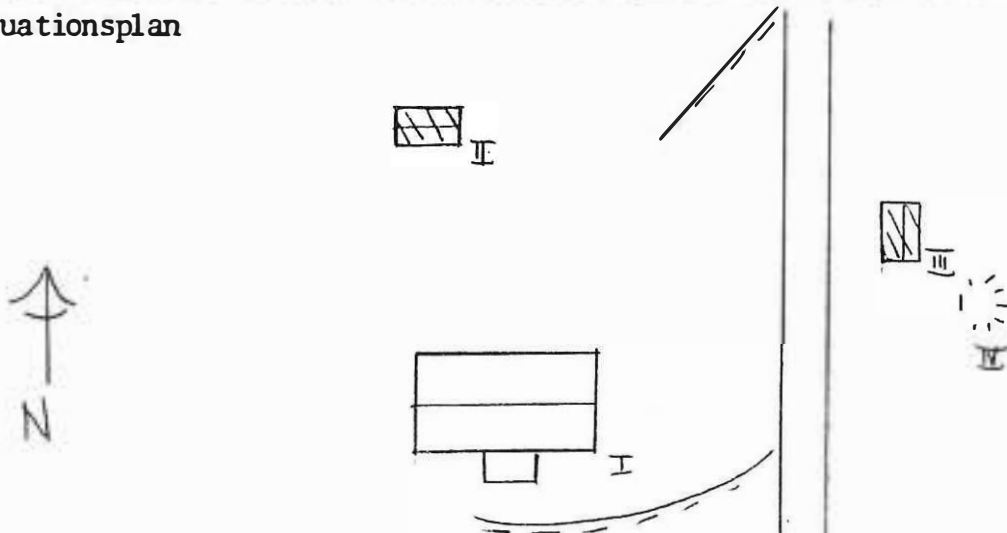

Kommun ... Sunne Församling Gräsmark ... Datum ... 79-07-23 ...
 Fastighet Gräsmarken 1:33 Film nr ... SU 110 ...
 Gårdsnamn Stenbacken Karta 12C 0h / 122 07 ...
 Anl. art. Jordbruksfastighet Sign. ... B M ...
 Uppgiftslämnare Adel Jonsson Åtgärder erfordras
 Anteckningar ... Östra delen äldst med en rökstuga ... stomme
 påbyggd och ombyggd i omgångar Västra tillb. ... fasad
 1977. ... taktäckn.

Hus nr	Husets funktion	Grund mtr	Bygg mtr	Fasad mtr	Färg	Tak-täckn.	Byggn. år b, l, u	Kommentar
I	Bostad	S/Cem	T	SLP	FR	2 BT	äldsta delen 1780 ^u	
II	Bostad	Btg	T	SLL	G O	2 T	1905 ^u	1948 omgjort till boningshus tid. lills
III	Bod (spannmål?)	S/Cem-plint	T	-	FR	2 T	1880 ^u	
IV	Stall	S	T/B	-/-/SLL	FR	2 T	1888 ^u	
V	Ladugård	S	S/B	-	-	2 T	1900 ^u	
VI	Lada	S	B	-	FR	2 T	1910-20 ^b	
VII	Sommarlada	S	T	-	-	Et	1870-80 ^u	
VIII								
IX								
X								

Situationsplan

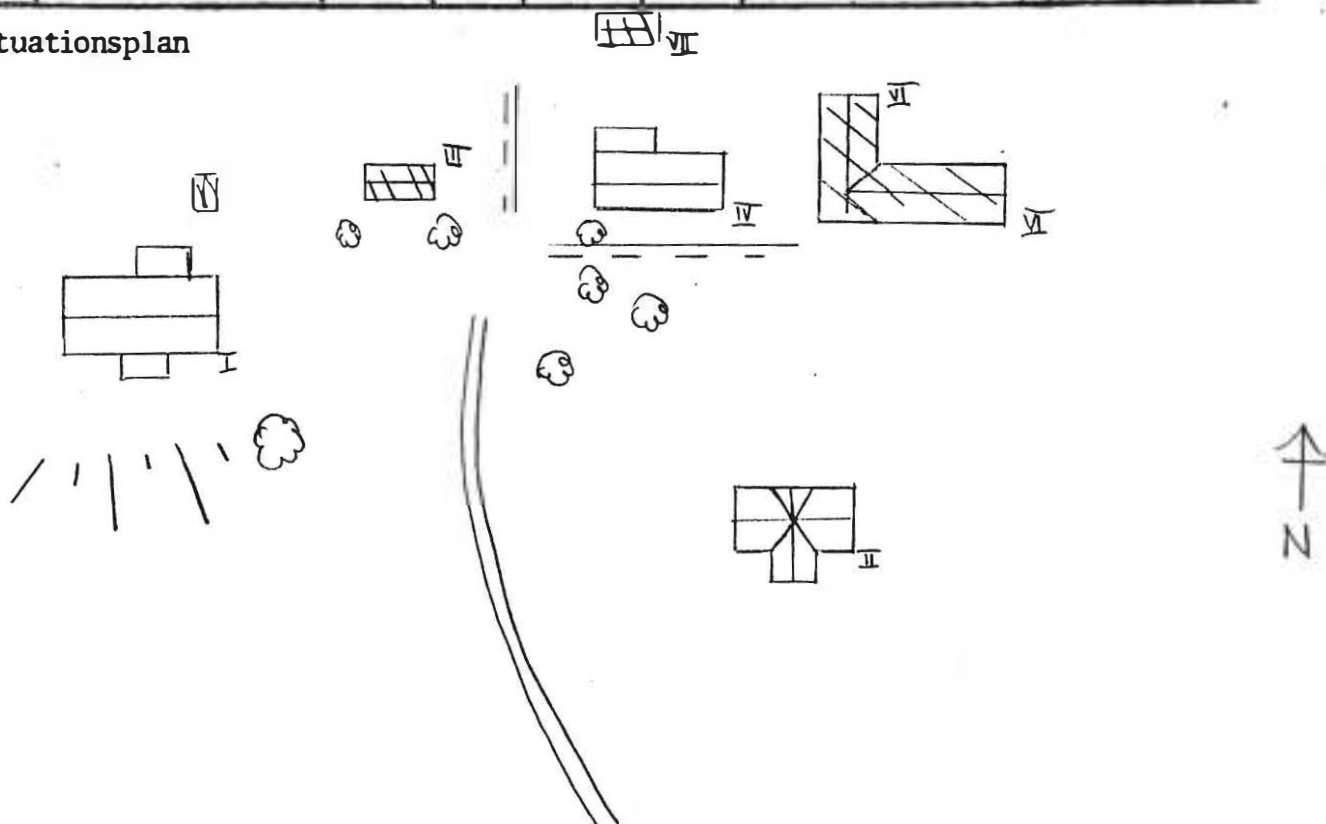

Kommun ... Sunne Församling ... Gräsmark Datum 79-07-23
 Fastighet ... Gräsmarken 1:42 Film nr SU 109
 Gårdsnamn ... Östra bostället Karta 12C 0h / 122 07
 Anl. art. ... Sommarbostad Sign. B M
 Uppgiftslämnare Åtgärder erfordras
 Anteckningar stomme
 fasad
 taktäckn.

Hus nr	Husets funktion	Grund mtr	Bygg mtr	Fasad mtr	Färg	Tak-täckn.	Byggn. år b, l, u	Kommentar
I	Bostad	S	T	SLL	FR	2 T	1925-35 ^b	
II	Ladugård	S	T/B	-/-/SSP	FR	P	1870-90 ^b	
III								
IV								
V								
VI								
VII								
VIII								
IX								
X								

Situationsplan

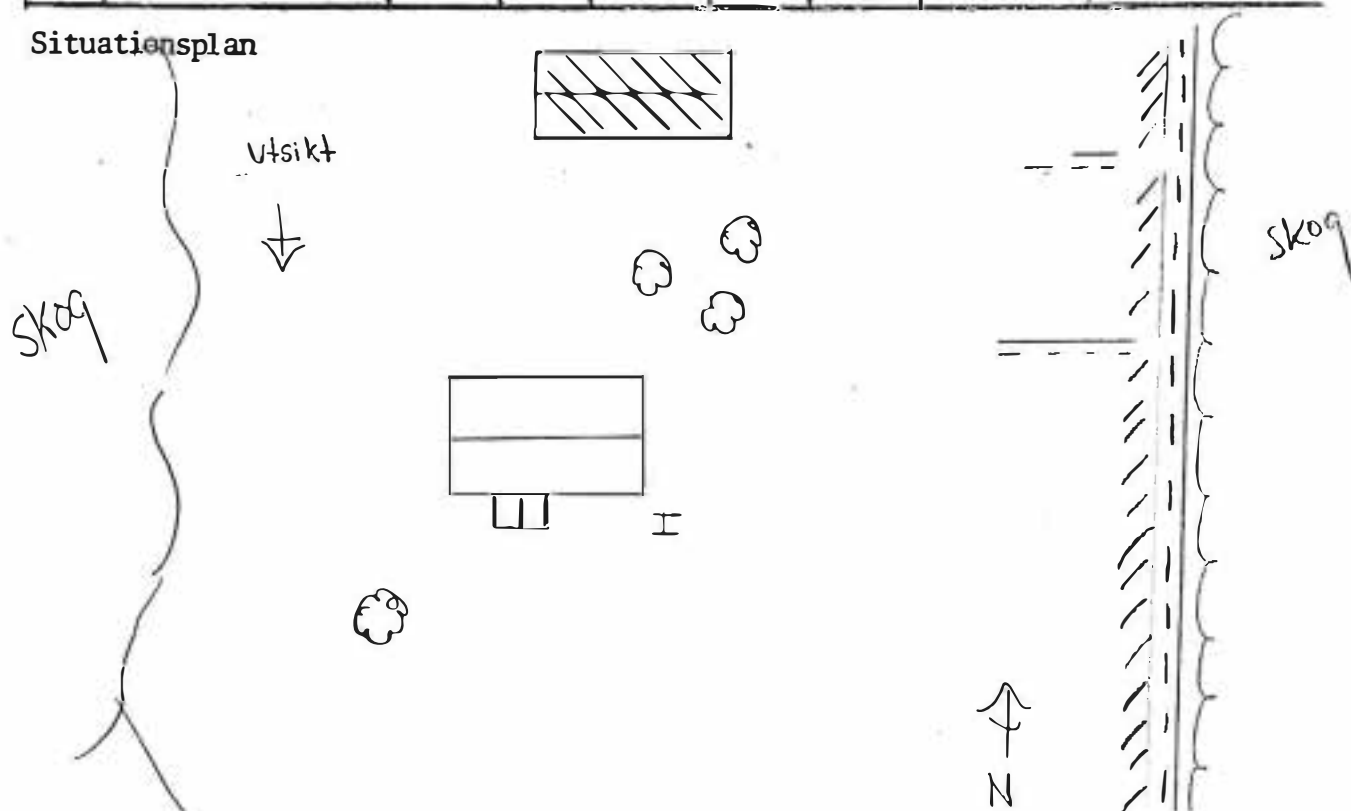

Kommun ... Sunne Församling Grösmark... Datum 79-07-23
 Fastighet Grösmarken 1:44 Film nr ... SU.109.....
 Gårdsnamn Däropp eller Johannes Persa Karta 12C Oh / 122 07
 Anl. art. Jordbruksfastighet Sign. B M
 Uppgiftslämnare .. Karl Hedin, ägare Åtgärder erfordras
 Anteckningar stomme
 fasad
 taktäckn.

Hus nr	Husets funktion	Grund mtr	Bygg mtr	Fasad mtr	Färg	Tak-täckn.	Byggn. år b, l, u	Kommentar
I	Bostad	S	T	SFS/SLL	Bg.0	2 T	1830 ^u	Renoverades 1905.
II	Stall	S	T/B	-	FR	P	1925 ^L	
III	Ladugård	S	T/B	-	FR	P	1925 ^L	
IV	Lillstuga	S	T/B	-	FR	2 T	1880-90 ^b	
V	Jordkällare	S	S	-	-	P	1870-80 ^b	Stenvalv i kallmu
VI								
VII								
VIII								
IX								
X								

Situationsplan

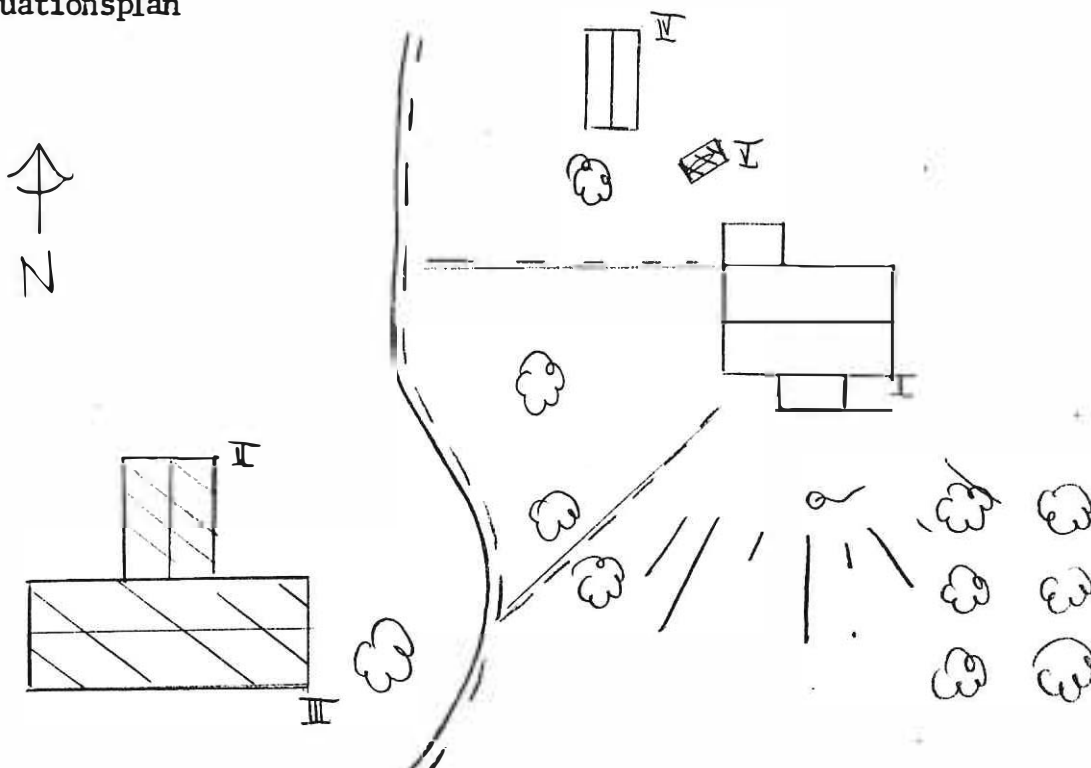

Kommun ... Sunne Församling Gräsmark Datum 79-07-23
 Fastighet Gräsmarken 1:73 Film nr SU 109 + 110
 Gårdsnamn Bråten Karta 12C 0h / 122 07
 Anl. art. Jordbruksfastighet Sign. B M
 Uppgiftslämnare Lily Hedin, ägare Atgärder erfordras
 Anteckningar stomme
 fasad
 taktäckn.

Hus nr	Husets funktion	Grund mtr	Bygg mtr	Fasad mtr	Färg	Tak-täckn.	Byggn. år b, l, u	Kommentar
I	Bostadshus	Cem98	T	SLL	FR	2 BT	Ca 1850 ¹	Renoverad 1938. Moderniserad 1961.
II	Ladugård/Stall	S	Knubb /R	-	T/FR	Sp/P	1927	Inskrivet datum
III	Loge	S	T/B	-	FR	P	1880-1900	
IV	Lillstuga/Bod	S	T/B	-/SLL	FR	P	-" ^b	
V								
VI	Jordkällare	Cem	-	-	-	Torv	1976 ^u	
VII	Garage	Cem	B	-/SLL	FR	P	1930-40 ^b	Hittflyttat ung. 1971 från Kruggetorp
VIII	Sommarbostad	S	B	SLL	-	Sp	1870-80 ^b	
IX								
X								

Situationsplan

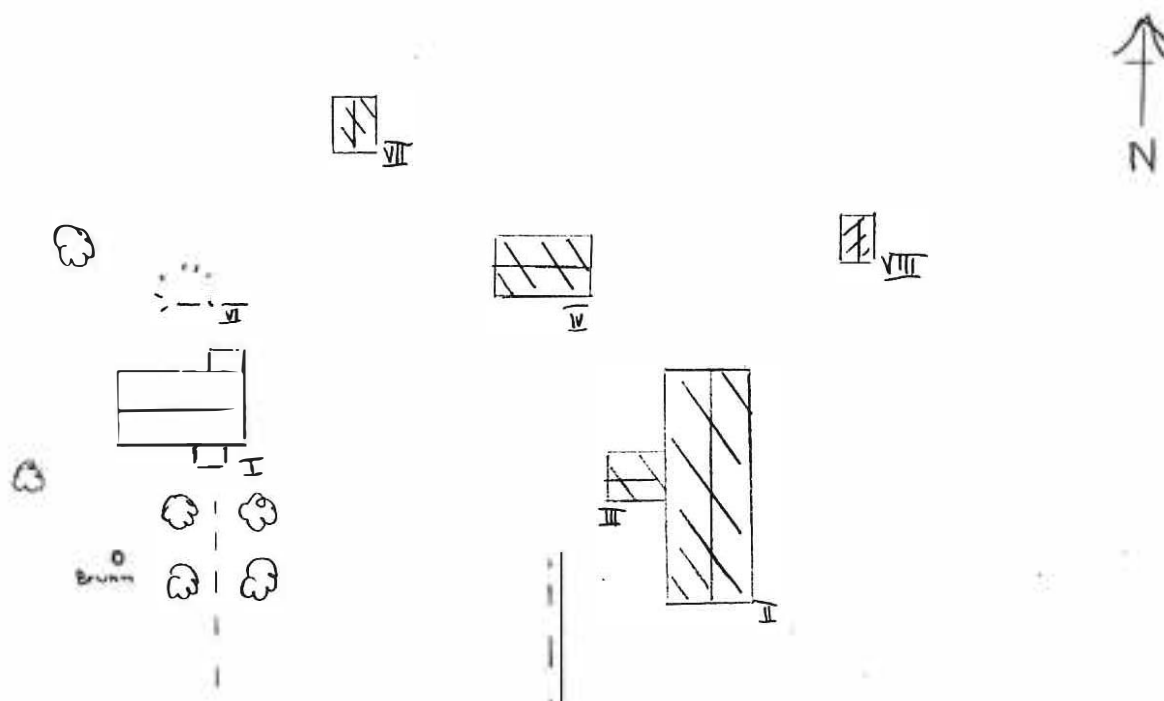

Kommun ... Sunne Församling Gräsmark ... Datum 79-07-23
 Fastighet Gräsmarken 1:83 Film nr SU 109
 Gårdsnamn Änga Karta 12C Oh / 122 07
 Anl. art. Jordbruksfastighet Sign. B M
 Uppgiftslämnare Adel på stenbacken Åtgärder erfordras
 Anteckningar Skall säljas. Huset har ant. fått en stomme
 2:a våning och veranda kring sekelskiftet. fasad
 taktäkn.

Hus nr	Husets funktion	Grund mtr	Bygg mtr	Fasad mtr	Färg	Tak-täckn.	Byggn. år b, l, u	Kommentar
I	Bostad	S	T	SLP	FR	2 T	1880-90 ^u	Veranda i SPS
II	Ladugård	S	Knubb B	SSP/-	FR/-	E	1900-20 ^b	
III	Bod	S	T/B	SSP/ SLI/-	FR	2 T	1880-90 ^b	Äldre bod som byggts på i S änden i bräddor.
IV	Jordkällare	S	S/B	-	/FR	P	1880-90 ^b	Tunnvalv i kallmur
V								
VI								
VII								
VIII								
IX								
X								

Situationsplan

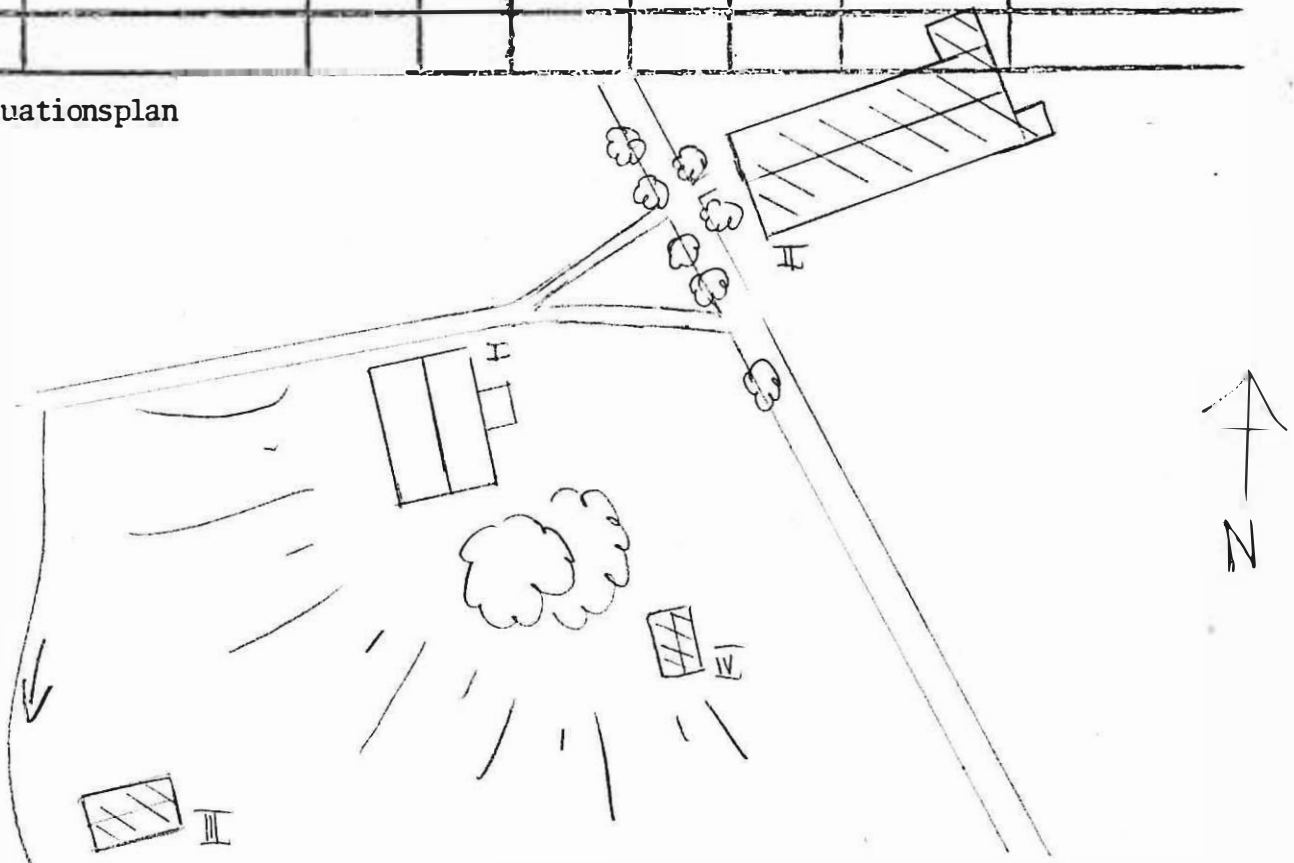

Kommun ... Sunne Församling Gräsmark... Datum 79-07-23
 Fastighet Gräsmarken 1:84 Film nr SU 109
 Gårdsnamn Därner och Sörgården Karta 12C Oh / 122 07
 Anl. art. Jordbruksfastighet Sign. B M
 Uppgiftslämnare Elsa Nilsson, ägare Åtgärder erfordras
 Anteckningar stomme
 fasad
 taktäckn.

Hus nr	Husets funktion	Grund mtr	Bygg mtr	Fasad mtr	Färg	Tak-täckn.	Byggn. år b, l, u	Kommentar
I	Bostad	Cem	B	SLL	FR	2 T	1935 ^u	
II	Ladugård	S	T	-/SSP	FR	2 T	1875 ^u	
III	Stall	S	B	-	FR	P	1900-20 ^b	
IV	Lada	S	B	-	FR	P	1920-30 ^b	
V	Tvättstuga	S	B	SLP	FR	P	1930-40 ^b	
VI								
VII								
VIII								
IX								
X								

Situationsplan

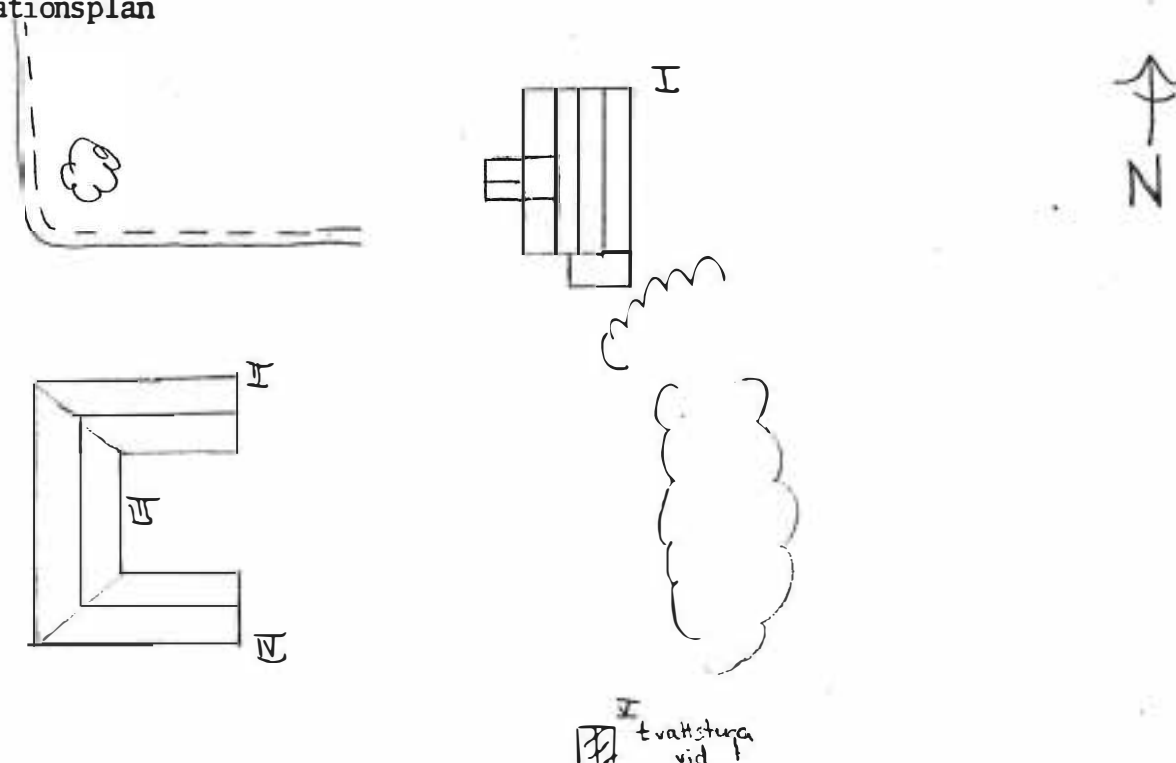

Kommun ... ~~Surne~~ Församling ~~Grösmörk~~... Datum 79- 05-09....
 Fastighet ~~Grösmörk 1:58~~... ~~Grösmörk~~ 1:58 Film nr ... SU 96.....
 Gårdsnamn ~~Ormtoro~~..... Karta 12C 3g / 122 36..
 Anl. art. ~~Sommarbostad~~..... Sign. B M.....
 Uppgiftslämnare Åtgärder erfordras
 Anteckningar stomme
 fasad
 taktäkn.

Hus nr	Husets funktion	Grund mtr	Bygg mtr	Fasad mtr	Färg	Tak-täckn.	Byggn. år b, l, u	Kommentar
I	Bostad	S	T	SSP/-	FR	P	1880-t ^b	
II	Ladugård	S	T/B	-/SLL	-	E	1880-t ^b	
III								
IV								
V								
VI								
VII								
VIII								
IX								
X								

Situationsplan

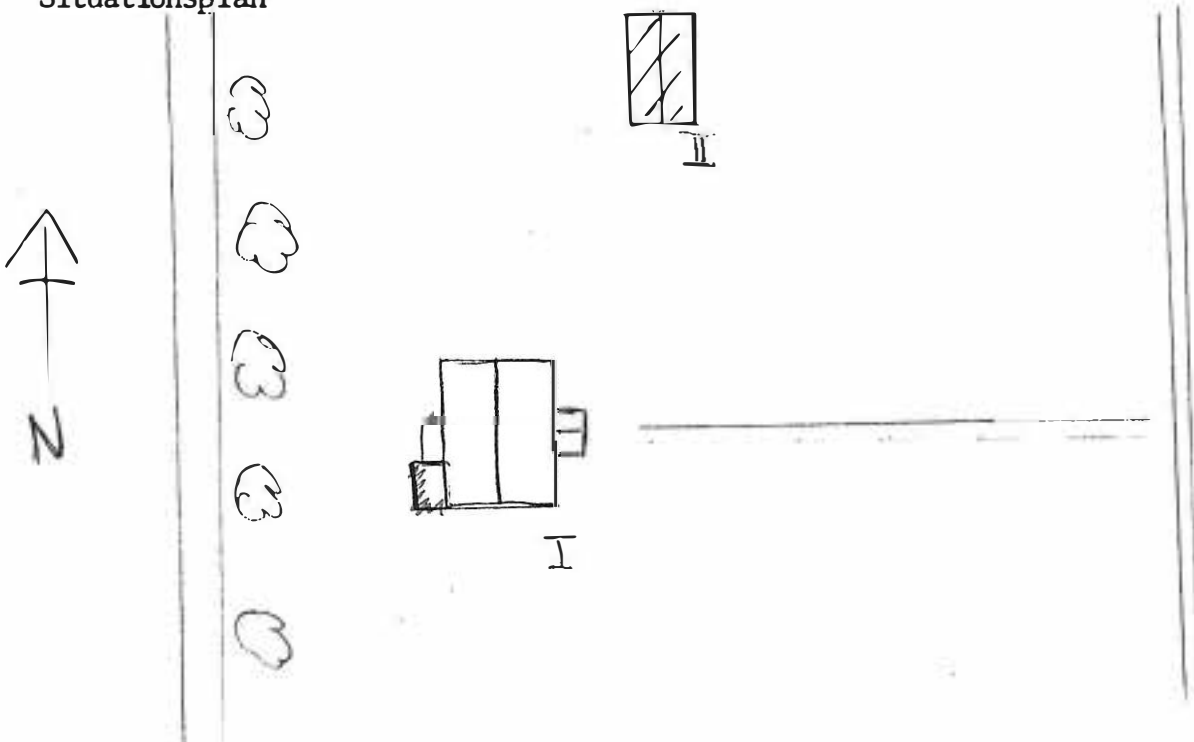

KommunSunnede..... Församling ..Grösmark... Datum79-07-23.....
 Fastighet ..Hedäs 1:4..... Film nrSU 108.....
 Gårdsnamn ..Eskilstomten..... Karta ..12C.1h./122.17...
 Anl. art. ..Sommarbostad?..... Sign.B.M.....
 Uppgiftslämnare Åtgärder erfordras
 Anteckningar stomme
 fasad
 taktäckn.

Hus nr	Husets funktion	Grund mtr	Bygg mtr	Fasad mtr	Färg	Tak-täckn.	Byggn. år b, l, u	Kommentar
I	Bostad	S/Cem	T	SLP	FR	(Br) 2 BT	1890-1915 ^t	Tillbyggnad i cement.
II	Ladugård	S	T/B	SSP/-	FR	r	1850 I 1920-30 ^l	
III	Lillstuga	S	T	-	FR	2 BT	1870-90 ^b	
IV	Lada	S	B	-	-	Sp		
V								
VI								
VII								
VIII								
IX								
X								

Situationsplan

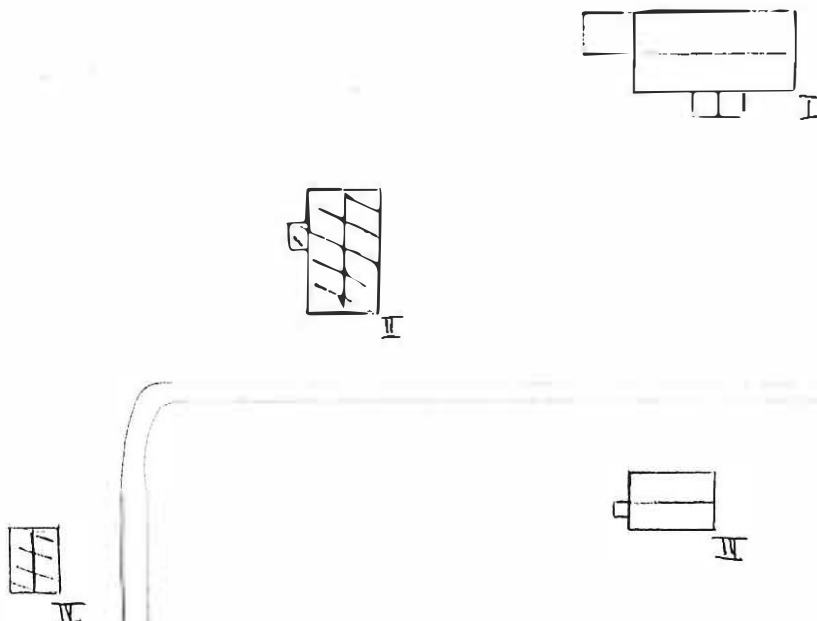

Kommun ... Sunne Församling Gräsmark... Datum 79-07-24.....
 Fastighet Hedäs 1:30..... Film nr SU 111.....
 Gårdsnamn Ekebo..... Karta 12C.Øh / 122.07..
 Anl. art. Jordbruksfastighet, brukas ej..... Sign. B.M.....
 Uppgiftslämnare Åtgärder erfordras
 Anteckningar Står öde..... stomme
 fasad
 taktäckn.

Hus nr	Husets funktion	Grund mtr	Bygg mtr	Fasad mtr	Färg	Tak-täckn.	Byggn. år b, l, u	Kommentar
I	Bostad	S	T	SLP/-	FR	2 T	Ca 1850 ^l	
II	Stallbyggnad	S	T/B	--	FR	P	1909 ^l	
III								
IV								
V								
VI								
VII								
VIII								
IX								
X								

Situationsplan

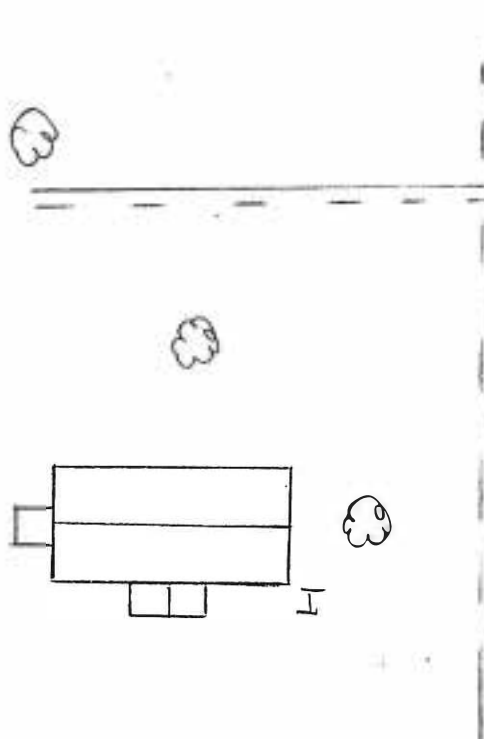
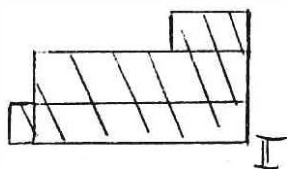

Kommun ... Sunne Församling Gräsmark ... Datum 79-07-23

Fastighet Hedås 4:1 Film nr SU 108

Gårdsnamn Hedåsberget Karta 12C Oh / 122 07

Anl. art. Sign. B.M.

Uppgiftslämnare Åtgärder erfordras

Anteckningar ... I gott skick men står öde. Ligger stomme
 i skog endast stig fram. fasad
 tektäckn.

Hus nr	Husets funktion	Grund mtr	Bygg mtr	Fasad mtr	Färg	Tak-täckn.	Byggn. år b, l, u	Kommentar
I	Bostad	S	T	SLL	FR	P	1900-10 ^u	Antagligen ombyggt.
II	Uthus	S	B	-	FR	P	1960-70 ^b	
III	Jordkällare					Torv	1920-30	
IV								
V								
VI								
VII								
VIII								
IX								
X								

Situationsplan

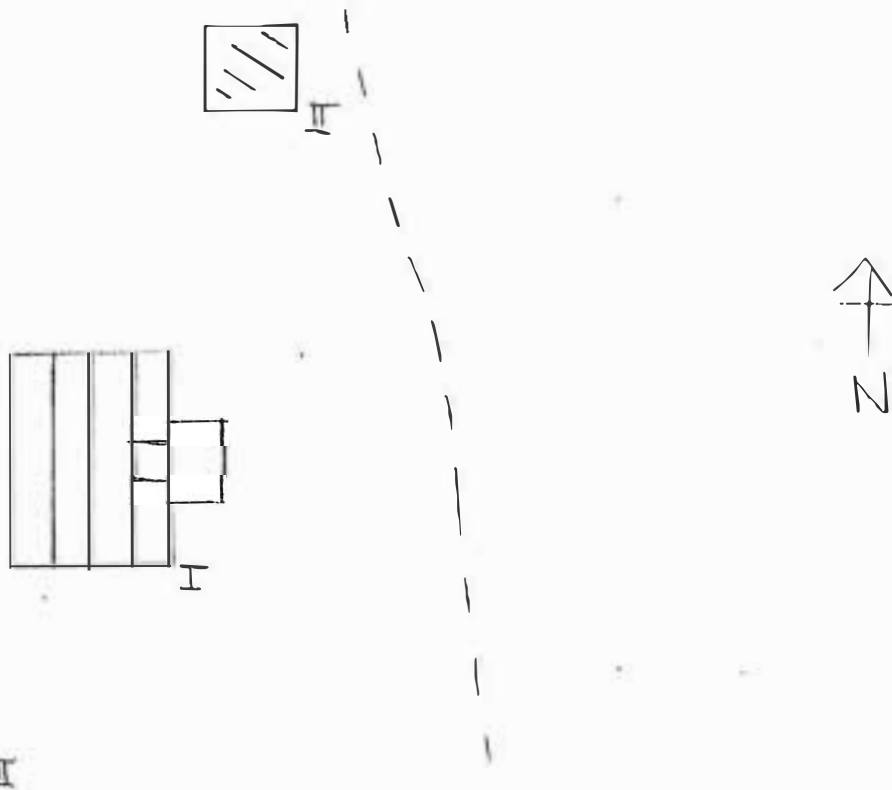

Kommun ... Sunne Församling . Gräsmark .. Datum 79-07-17

Fastighet Hedösa S Film nr SU 108

Gårdsnamn Karta 12C 1h / 122 17

Anl. art. Fd Skola Sign. I G

Uppgiftslämnare Atgärder erfordras

Anteckningar .. Lades ner 1968. Lärarbostad söder stomme
 om skolan, ändrad byggd 1931. fasad
 taktäckn.

Hus nr	Husets funktion	Grund mtr	Bygg mtr	Fasad mtr	Färg	Tak-täckn.	Byggn. år b, l, u	Kommentar
I	Skola	S/Cen	T	SLP	FR	2 T	1851 ¹	Ombyggd 1941
II	Uthus	S	T	SLP	FR	2 T		Användes som slöjdsal
III	Dass	S	B	SSP	FR	E		
IV								
V								
VI								
VII								
VIII								
IX								
X								

Situationsplan

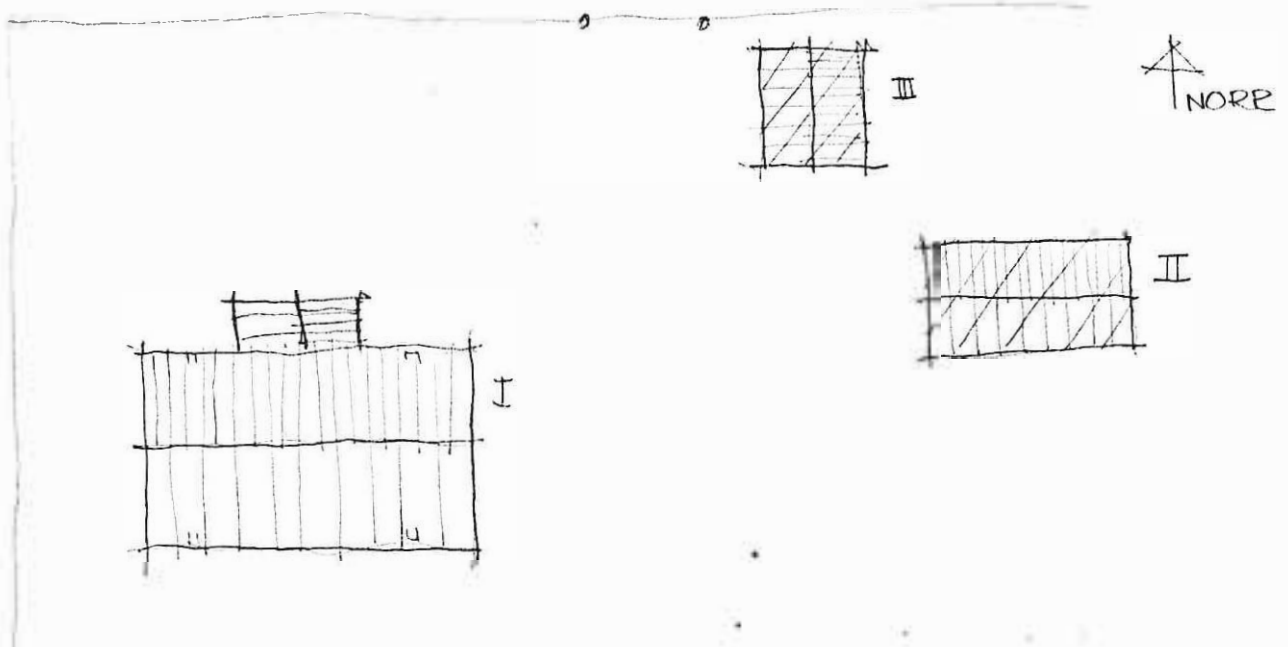

Kommun ... Sunne Forsamling .Gräsmark... Datum 79-07-31.....
 Fastighet Hult.1;2..... Film nr SU 120.....
 Gårdsnamn Karta 11C 8h / 112 87.....
 Anl. art. Fd jordbruksfastighet Sign. I G.....
 Uppgiftslämnare Åtgärder erfordras
 Anteckningar stomme
 fasad
 taktäckn.

Hus nr	Husets funktion	Grund mtr	Bygg mtr	Fasad mtr	Färg	Tak-täckn.	Byggn. år b, i, u	Kommentar
I	Bostad	S	T	LFS/SFS	O/G	2 T	Ca 1800 ¹	Renoverat 1905.
II	Stall	S	B/T	SSP	FR	-	Ca 1800 ¹	Nästan rasat.
III								
IV								
V								
VI								
VII								
VIII								
IX								
X								

Situationsplan

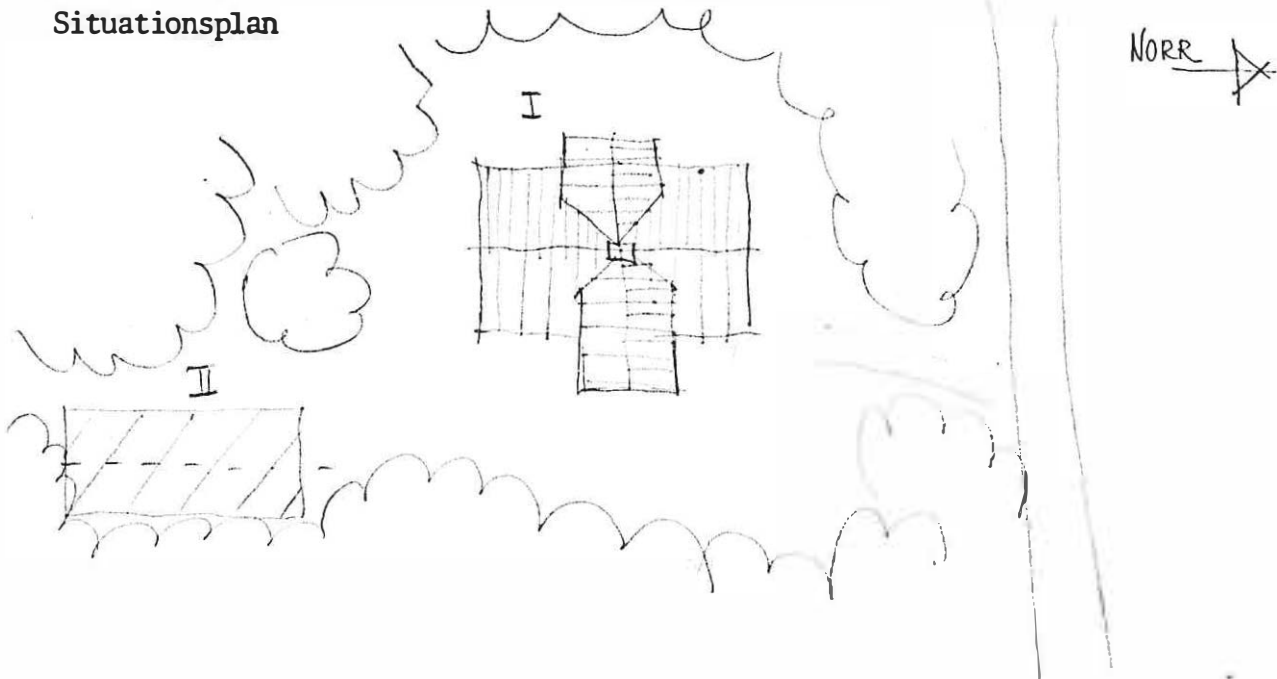

Kommun ... Sunne..... Församling Gräsmark... Datum 79-07-31.....
 Fastighet Mult.1;16..... Film nr SU 120.....
 Gårdsnamn "Hogen"..... Karta 11C 8g^h/ 112 87.....
 Anl. art. Sommarhus..... Sign. I G.....
 Uppgiftslämnare Åtgärder erfordras
 Anteckningar stomme
 fasad
 taktäckn.

Hus nr	Husets funktion	Grund mtr	Bygg mtr	Fasad mtr	Färg	Tak-täckn.	Byggn. år b, l, u	Kommentar
I	Bostad	S	T	SLL	FR	P	1910-20 ^u	Hitflyttat.
II	Garage/Vedbod	S	B	SSP	FR	2 T	-	
III	Källare	-	Cem	-	-	Torv	-	
IV	Dass	Cem	B	SSP	FR	P	-	
V								
VI								
VII								
VIII								
IX								
X								

Situationsplan

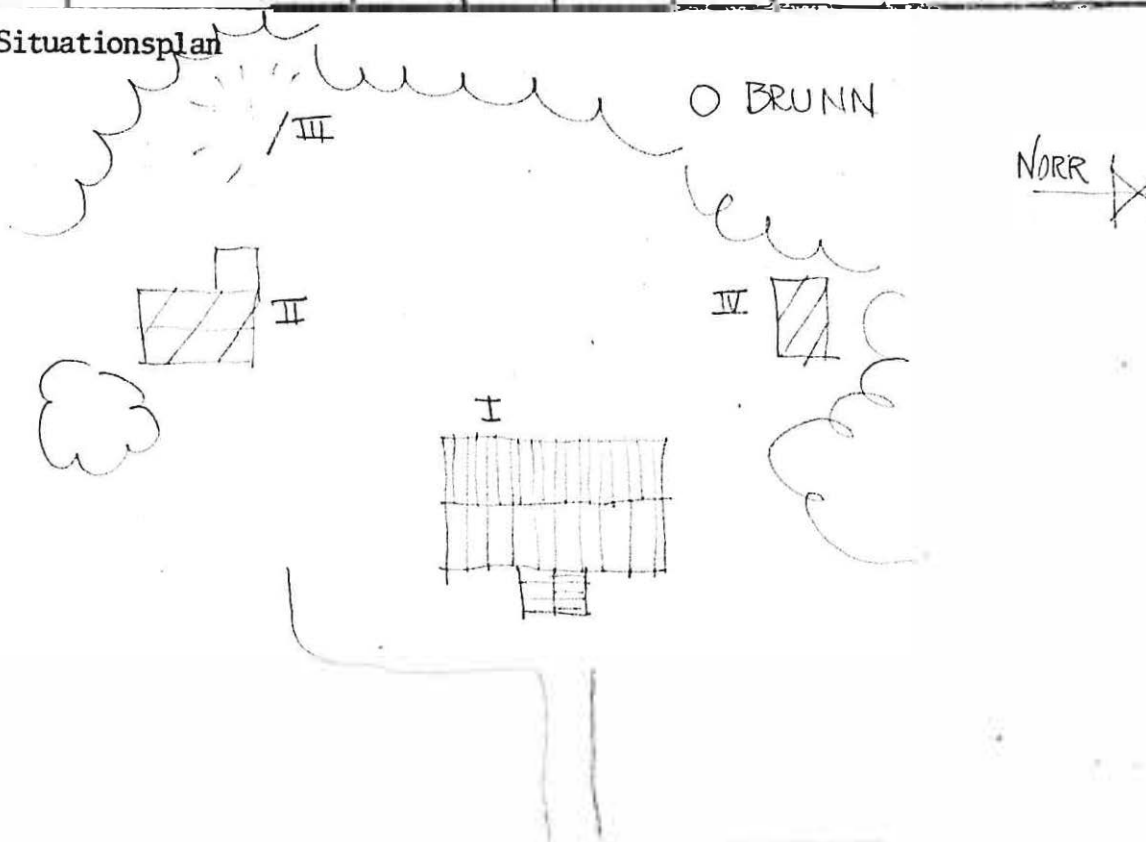

Kommun ... Sunne Församling Grösmark ... Datum 79-07-08
 Fastighet Humsjön 1:7 Film nr SU 136
 Gårdsnamn Mangens missionshus Karta 12C Of / 122 05
 Anl. art. Missionshus EFS Sign. I G
 Uppgiftslämnare ... Ivar Nilsson Åtgärder erfordras
 Anteckningar stomme
 fasad
 taktäckn.

Hus nr	Husets funktion	Grund mtr	Bygg mtr	Fasad mtr	Färg	Tak-täckn.	Byggn. år b, l, u	Kommentar
I	Bostad/ Missionshus	Bta	B	SLL	FR	E	1934 ^u	Betel
II	Uthus	S	B	SSP	FR	P	1934 ^u	
III								
IV								
V								
VI								
VII								
VIII								
IX								
X								

Situationsplan

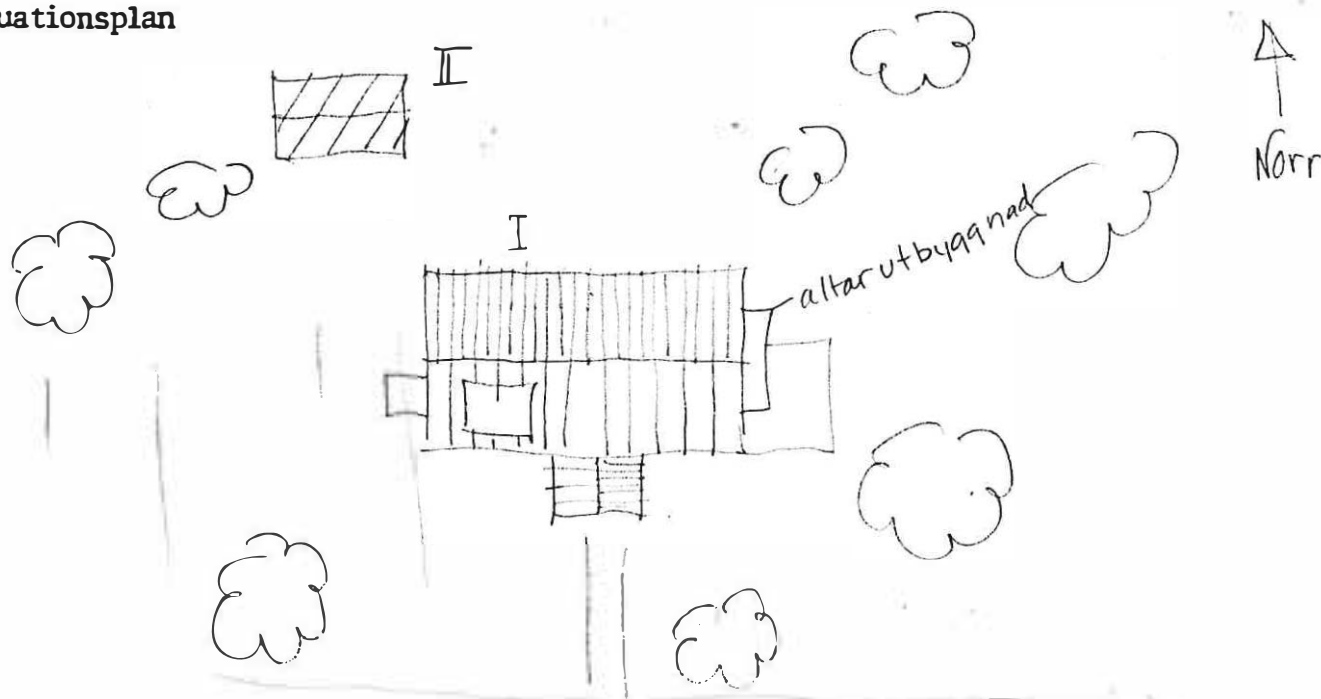

Kommun Sunne Församling Grösmark ... Datum 79-07-10

Fastighet Höjden 1:4 Film nr SU 95

Gårdsnamn Dör-Sör Karta 12C Oh / 122 07

Anl. art. Fd jordbruk Sign. I G

Uppgiftslämnare Åtgärder erfordras

Anteckningar Enligt "Sveriges bebyggelse" skall stomme
 stall och ladugård vara från 1600-talet. fasad
 taktäckn.

Hus nr	Husets funktion	Grund mtr	Bygg mtr	Fasad mtr	Färg	Tak-täckn.	Byggn. år b, l, u	Kommentar
I	Bostad	S/Btg	T	SLP	FR	(Sv) 1 BT	1880-1900 ^b	Helt ombyggt Restaurerat 1938.
II	Ladugård/Loge	S	T/B	SSP	FR	2 BT ^{Sv}	1850-80 ^D	
III	Matbod/Bostad	S	T	-	FR	2 T	1800-50 ^D	
IV	Stall/Lider	S	T	-	FR	P	-"- ^b	Svalgång.
V	Höns/Grishus	S	T/B	SSP/	FR	2 TB ^{Sv}	1880-1900 ^D	
VI								
VII								
VIII								
IX								
X								

Situationsplan

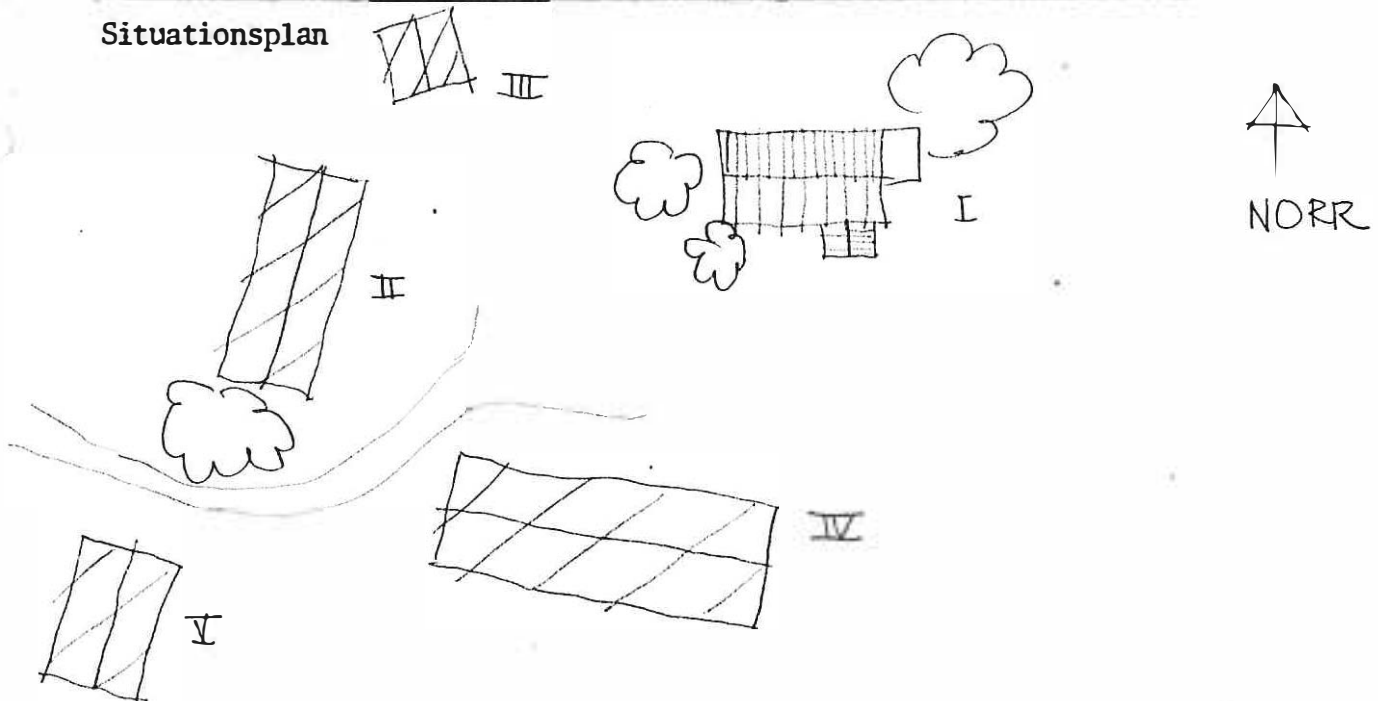

Kommun Sunne Forsamling .. Gräsmark .. Datum 79-07-06

Fastighet . Höjden 1:8 Film nr SU 91

Gårdsnamn . Nol i Höjda Karta 12C Oh / 122 07

Anl. art. . Fd jordbruk Sign. I G

Uppgiftslämnare Albin Johansson Åtgärder erfordras

Anteckningar stomme
 fasad
 taktäckn.

Hus nr	Husets funktion	Grund mtr	Bygg mtr	Fasad mtr	Färg	Tak-täckn.	Byggn. år b, l, u	Kommentar
I	Bostad	S	T	SLL	FR	2 T	Ca 1880 ^l	Ombyggt 1914 (verond tillkom) Restaurerat 1950.
II	Källarstuga	S	T	-	FR	P	1930-t ^u	
III	Lada/Ladugård	S	T/B/S	SSP	FR	P	1870-t ^u 1930-t ^u	Äldre kärna tillbygg
IV								
V								
VI								
VII								
VIII								
IX								
X								

Situationsplan

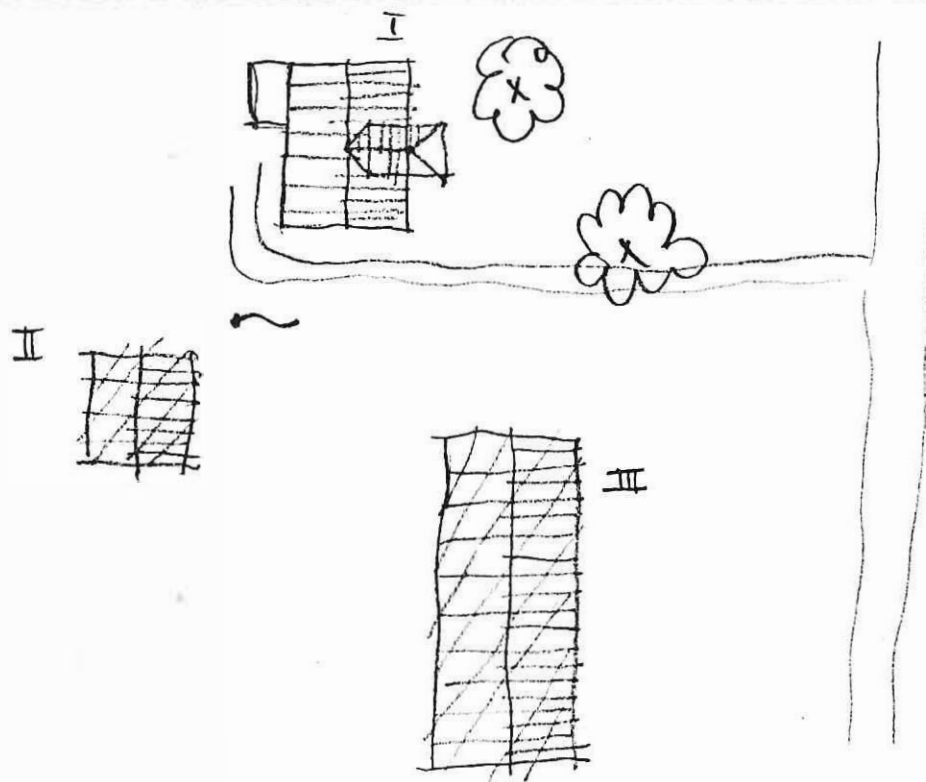

Kommun Sunne Församling .. Gräsmark ... Datum 79-07-06

Fastighet Höjden 1:9 Film nr SU 94

Gårdsnamn Där upp i höjden Karta 12C Oh / 122 07

Anl. art. Sign.

Uppgiftslämnare Åtgärder erfordras

Anteckningar .. Enbart ladan inventerad p.g.a stomme
 vedkubbsteknik fasad
 taktäckn.

Hus nr	Husets funktion	Grund mtr	Bygg mtr	Fasad mtr	Färg	Tak-täckn.	Byggn. år b, l, u	Kommentar
I	Lada/Svin-höns	S	Ved-klubb Bruk	-/SSP	-/FR	Et	1911 ¹	
II								
III								
IV								
V								
VI								
VII								
VIII								
IX								
X								

Situationsplan

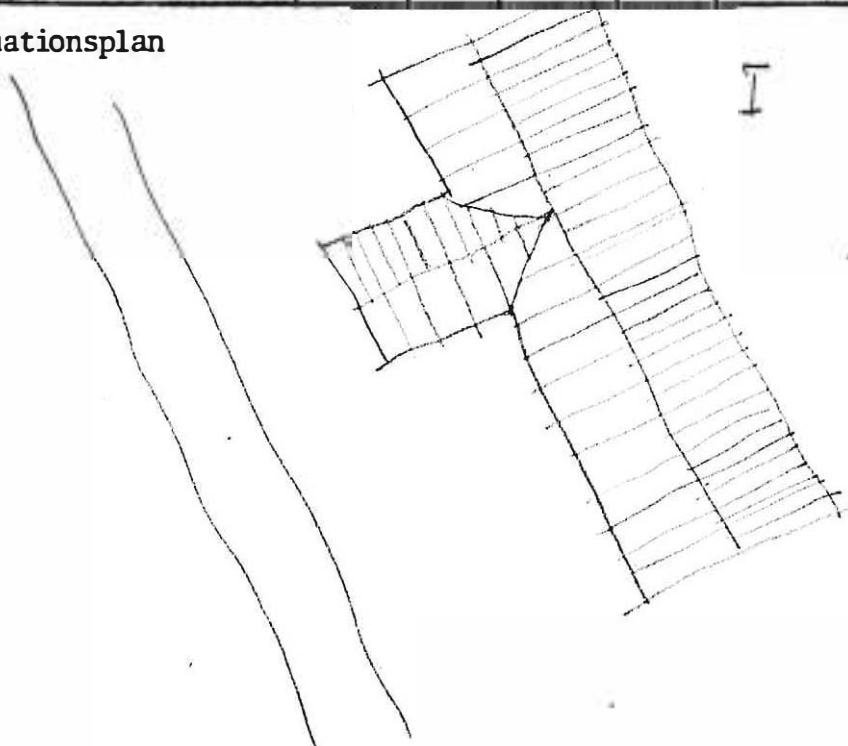

KommunSvane..... Församling .Grösmark.. Datum79-07-06.....
 Fastighet .Höjden.1:23..... Film nrSU 94.....
 Gårdsnamn .Hagen..... Karta ..12C Oh / 122 07.....
 Anl. art. .Fd.jordbruk, sommarbostad..... Sign. I G.....
 Uppgiftslämnare ..Gunnar Nilsson..... Åtgärder erfordras
 Anteckningar ..Ladugård sommarladugård, riven..... stomme
torkria..... fasad
 taktäckn.

Hus nr	Husets funktion	Grund mtr	Bygg mtr	Fasad mtr	Färg	Tak-täckn.	Byggn. år b, l, u.	Kommentar
I	Bostad	S	T	SLL	FR	P	1906 ^u	
II	Stollänga	S	T/B	SSP	FR	P	1906 ^l	
III	Magasin	S	B	SLL	FR	P	Ca 1920 ^b	
IV	Torkria	S	T	-	-	Et	1800-t slut	Med ugn.
V	Smedja	S	B	SLL	-	Et	1910-t	Bälgr + spis
VI								
VII								
VIII								
IX								
X								

Situationsplan

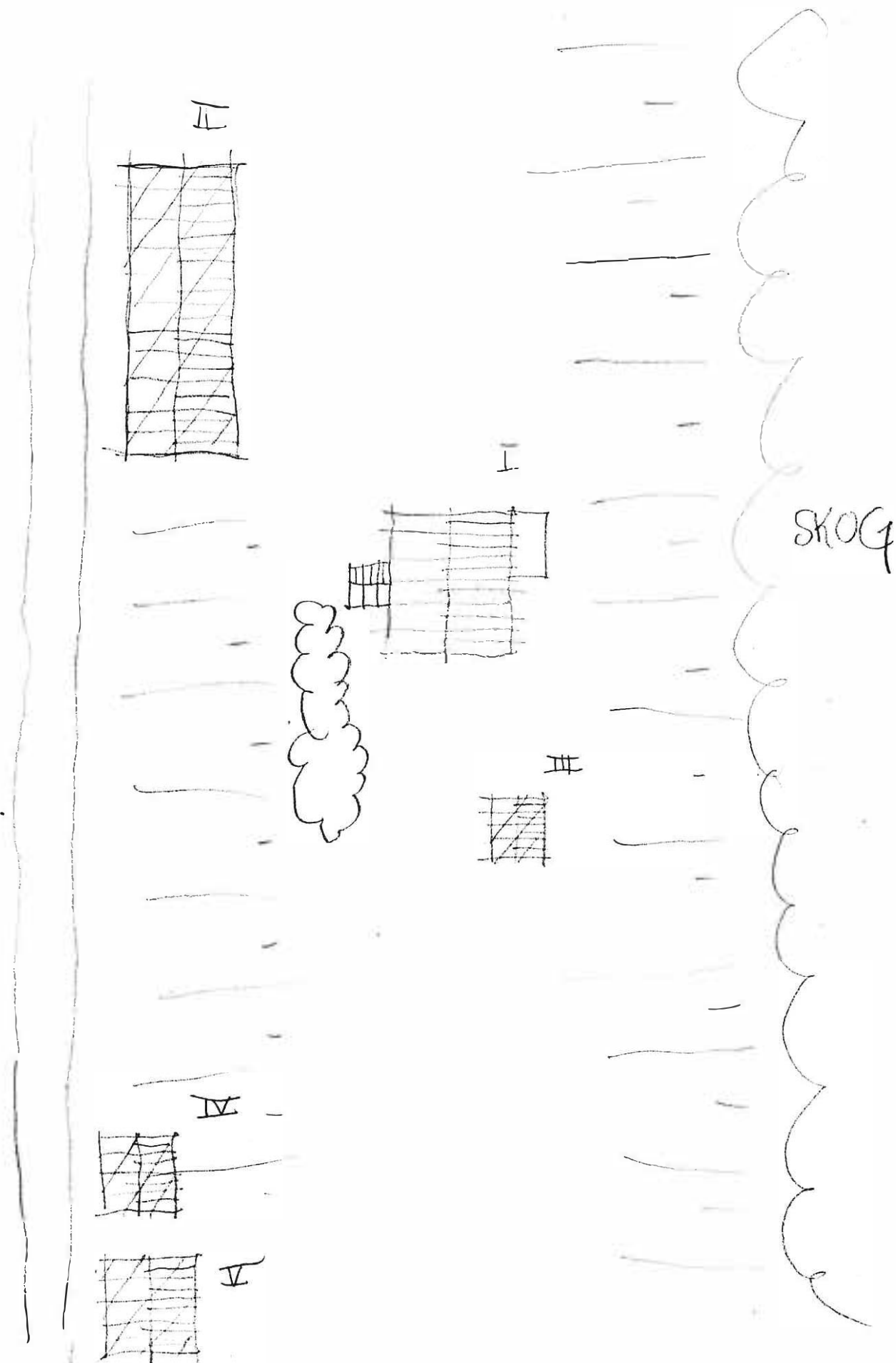

Kommun ...Sunne..... Församling .Gräsmark... Datum79-07-24.....
 Fastighet .Kymmen.1:20..... Film nrSU.112.....
 Gårdsnamn .Pynttorp..... Karta120 0g / 122 06.....
 Anl. art. .Fd jordbruk..... Sign.
 Uppgiftslämnare Åtgärder erfordras
 AnteckningarÄgs av Billerud nu öde..... stomme
 fasad
 taktäckn.

Hus nr	Husets funktion	Grund mtr	Bygg mtr	Fasad mtr	Färg	Tak-täckn.	Byggn. år b, l, u	Kommentar
I	Bostad	S	T	SLL	FR	2 T	1890-1910	
II	Ladugård	S	Tg/B	SSP	-	2 T	-"-	
III								
IV								
V								
VI								
VII								
VIII								
IX								
X								

Situationsplan

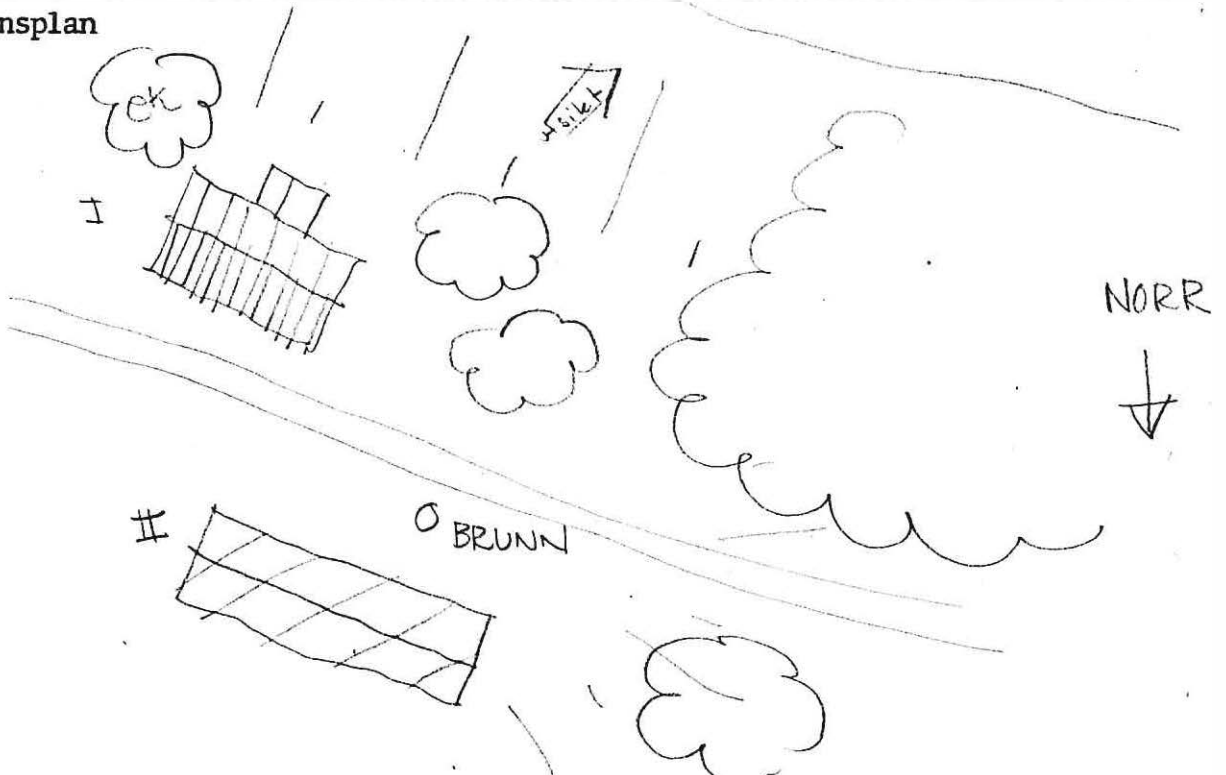

BYGGNAD SINVENTERING 1979

S-län

Kommun ... Sunne Församling Gräsmark... Datum 79-07-24
 Fastighet Kymmen 1:20 Film nr SU 112
 Gårdsnamn Smalsundet Karta 12C Og / 122 06
 Anl. art. Fd jordbruksfastighet, Nu öde Sign. I G
 Uppgiftslämnare Åtgärder erfordras
 Anteckningar Billerud ägare storre
 fasad
 taktäckn.

Hus nr	Husets funktion	Grund mtr	Bygg mtr	Fasad mtr	Färg	Tak-täckn.	Byggn. år b, l, u	Kommentar
I	Bostad	S	T	SLL	FR	2 T	1895-1915 ^b	
II	Ladugård	S	S/B/P	SSP/P	FR	Sp	1910-20 ^b	
III	Vedbod	S	B	SSP	-	Sp	1910-20 ^b	
IV								
V								
VI								
VII								
VIII								
IX								
X								

Situationsplan

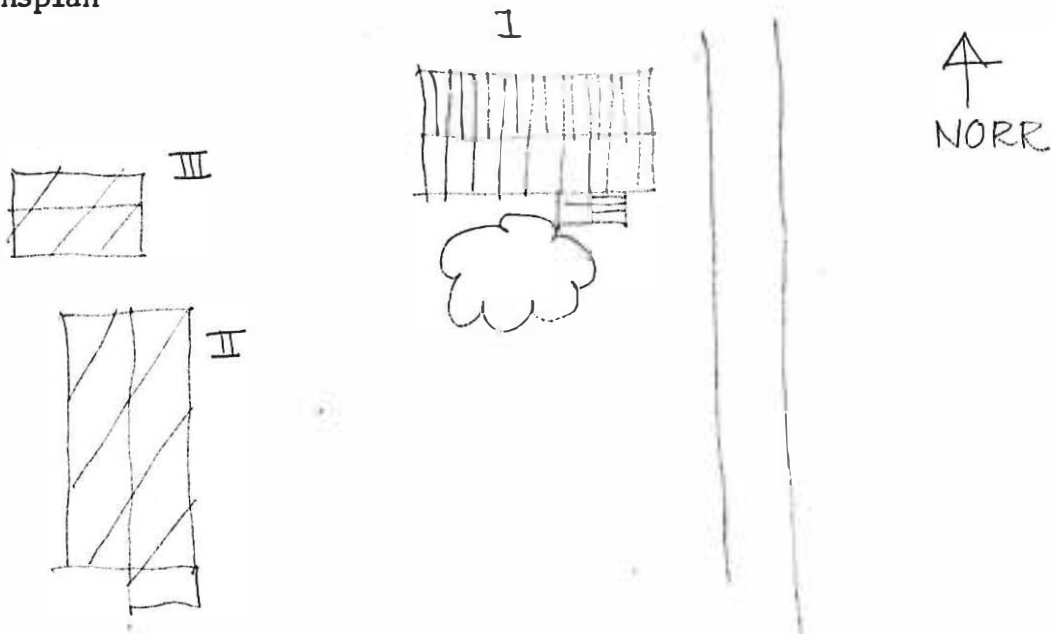

Kommun ... Sunne Församling Gräsmark Datum 79-07-24
 Fastighet Kymmen 1:20 Film nr SU 111
 Gårdsnamn Västerås Karta 12C 1g / 122 16
 Anl. art. Arbetarbostad Sign. B M
 Uppgiftslämnare .. Hyresgäst Åtgärder erfordras
 Anteckningar Ursprungligen tjänstebostad åt stomme
 ingenjören på Högfors massafabrik eller fasad
 hammare. Ägs nu av Billerud. Tvåfamiljshus. taktäckn.

Hus nr	Husets funktion	Grund mtr	Bygg mtr	Fasad mtr	Färg	Tak-täckn.	Byggn. år b, l, u	Kommentar
I	Bostad	Btg	T	SLL	FR	2 T	Ca 1875 ¹	Moderniserad 1949. Tvåfamiljshus.
II	Lada	S	B	-	FR	E	1930-t u slutet	
III	Jordkällare	S	-	-	-	Torv	1920-40 ⁶	
IV								
V								
VI								
VII								
VIII								
IX								
X								

Situationsplan

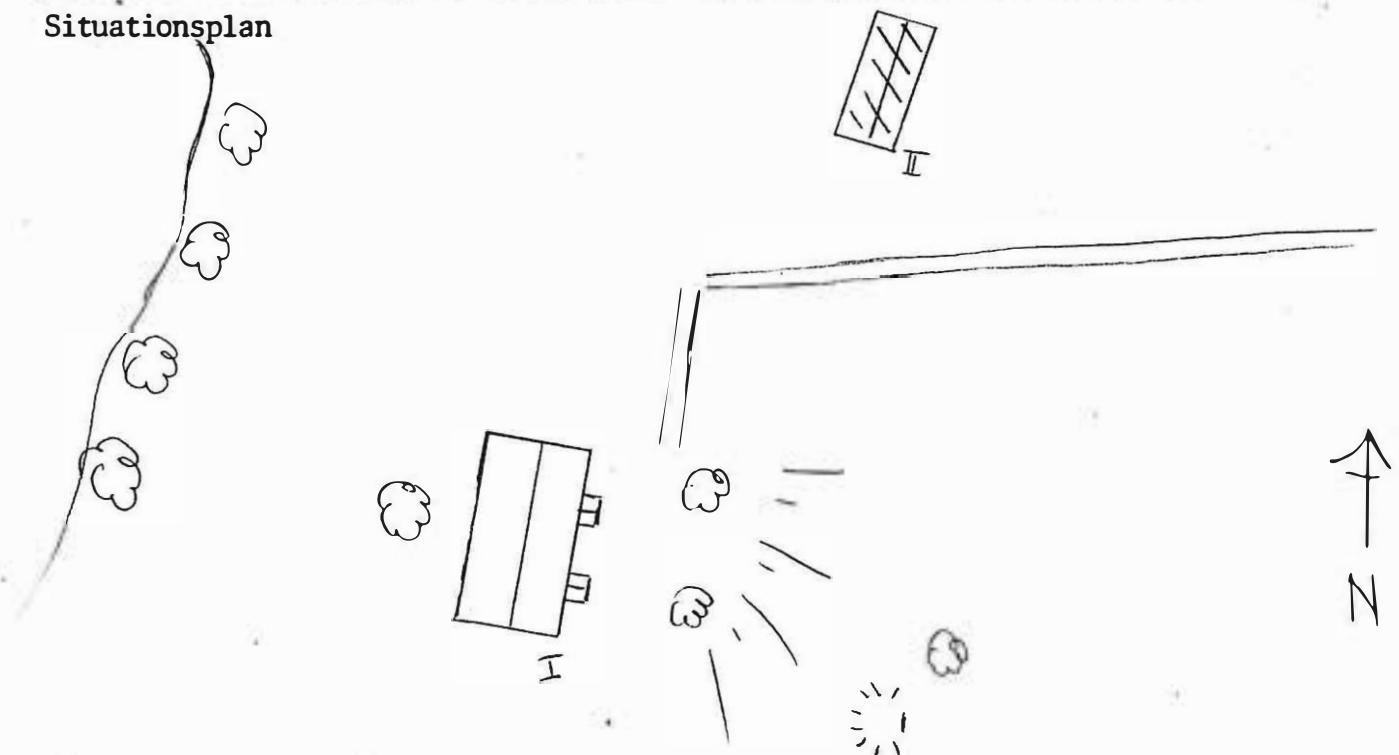



Kommun ... Sunne Församling Grösmark .. Datum 79-07-12

Fastighet Körr 1:26 Film nr SU 103

Gårdsnamn Karta 12C 1g / 122 16

Anl. art. Sign. I G

Uppgiftslämnare Folke Lagerkvist Åtgärder erfordras

Anteckningar Från början tjänstebostad till stomme
industri Fallen fasad
 taktäckn.

Hus nr	Husets funktion	Grund mtr	Bygg mtr	Fasad mtr	Färg	Tak-täckn.	Byggn. år b, l, u	Kommentar
I	Bostad	S		SLL	FR	2 T	1910-15 ^u	
II	Visthusbod	T	T.	-	FR	Torv	1800-t ^b början ^b	5 åsar kalkat på undersidan.
III	Jordkällare	-	Bta	-	-	Torv	Ca 1930 ^b	
IV								
V								
VI								
VII								
VIII								
IX								
X								

Situationsplan

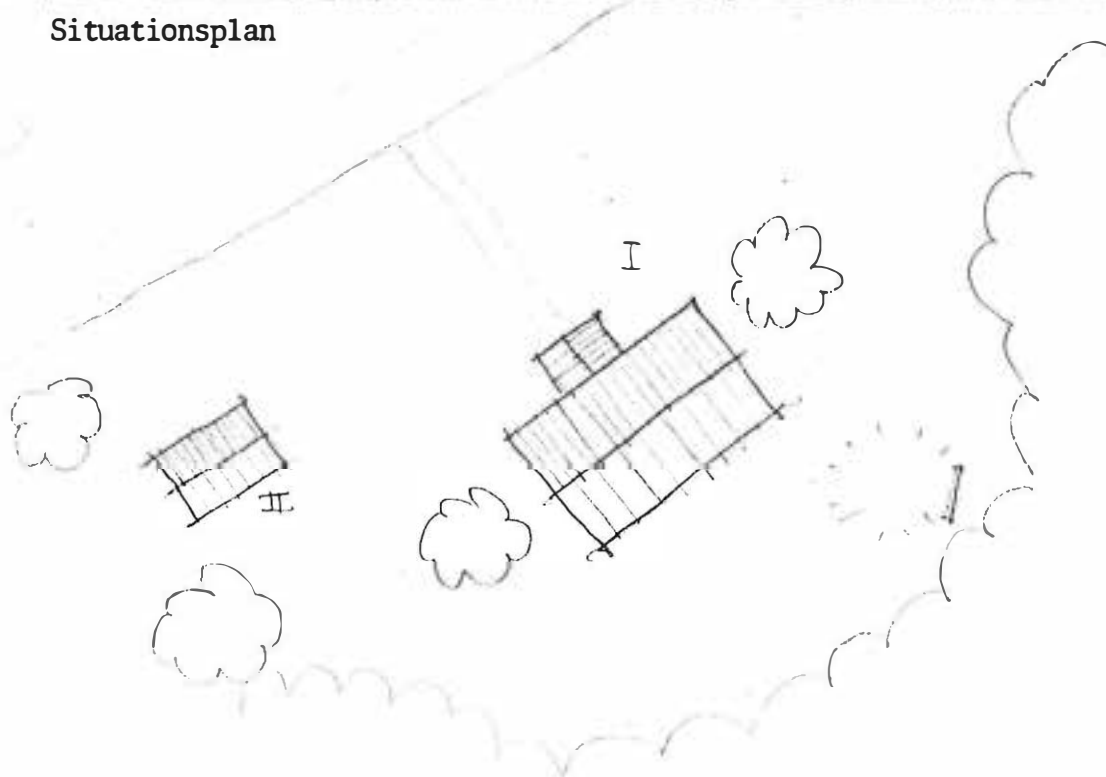

Kommun Sunne..... Församling .. Gräsmark.. Datum 79-07-24.....
 Fastighet . Kymmen 1:27..... Film nr SU 112.....
 Gårdsnamn . Kymsberg..... Karta ... 12C 0g / 122 06.
 Anl. art. . Fd herrgård ej i bruk..... Sign. I G.....
 Uppgiftslämnare G Kullander, (1970 ägare)..... Åtgärder erfordras
 Anteckningar Herrgården knuten till järnbruket stomme
 1760-talet anlades gården av Carl Henrik fasad
 Herweg, (30 kor, 4 hästar), 130 fruktträd..... taktäckn.

Hus nr	Husets funktion	Grund mtr	Bygg mtr	Fasad mtr	Färg	Tak-täckn.	Byggn. år b, l, u	Kommentar
I	Bostad	S	T	SLL	O/V	2 T	1916-17 ^u	Brann ner byggdes up likadant.
II	Paviljong	Cem	B	-	O/V	P		
III	Magasin (Brygghus)	S	T	-	FR	2 T	1660-t	Se baksidan
IV	Vedbod	S	B/Btg	SLL/P	FR	E	1910-20 ^b	
V	"Kavaljerflygeld"	S	T	SLP	FR	1 T	1870-90 ^b	Se baksidan.
VI	Ladugård/Stall	S	Tg/B	SLL/ SSP	FR	E	1900-10	
VII	Vedbod	S	B	SSP	FR	E	-" ^b	
VIII	Lillstuga	S	T	SLL	FR	P	1880-1900 ^b	Renoverat på 1930-t.
IX	Källarhus/Lider	S	B	SSP	FR	P	1900-10 ^b	Finsk stenkällare överbyggnaden.
X	Smedia	S	B	SLL	-	E	1910-40 ^b	
XI	Situationsplan	S	S/T	SLP	-	Sp	1880-1900 ^b	Typ av förråd hög stenfot.

1660-t en finngård första bebyggelsen

1873 lades järntillverkningen ned. Enda herrgården i Gräsmark

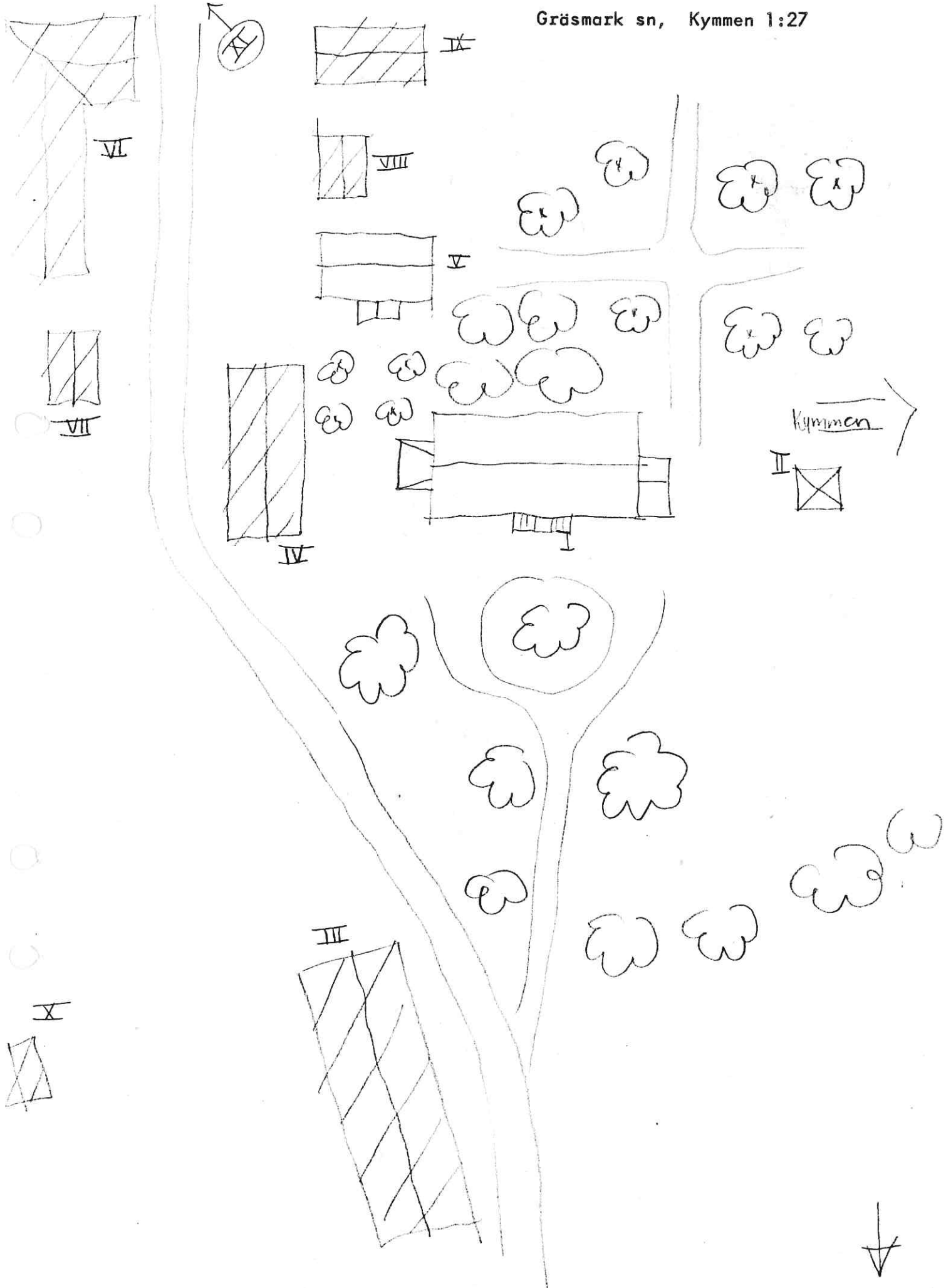

NORR

Kommun ... Sunne Församling Grösmark... Datum 79-08-07

Fastighet Kymmen.1:28..... Film nr SU 135

Gårdsnamn Karta 12C 0f / 122 05

Anl. art. Ev. fritidshus Sign. I G

Uppgiftslämnare Åtgärder erfordras

Anteckningar stomme
fasad
taktäckn.

Hus nr	Husets funktion	Grund mtr	Bygg mtr	Fasad mtr	Färg	Tak-täckn.	Byggn. år b, l, u	Kommentar
I	Bostad	S	T	SLL	FR	P	1900-13 ^b	
II								
III								
IV								
V								
VI								
VII								
VIII								
IX								
X								

Situationsplan

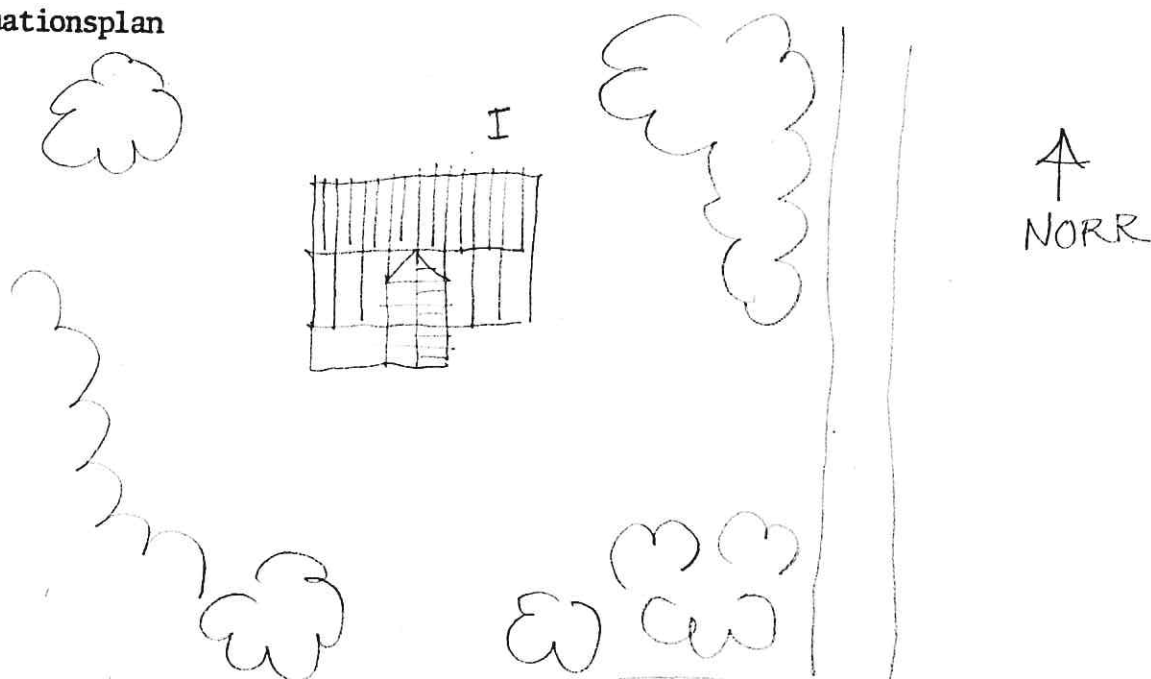

Kommun ... Sunne Församling Gräsmark... Datum 79-08-07

Fastighet Kymmen 1:32 Film nr SU 135

Gårdsnamn Bergstorp Karta 12C 0g / 122 06

Anl. art. Jordbruksfastighet Sign. I G

Uppgiftslämnare Henry Engman, ägare Åtgärder erfordras

Anteckningar stomme

..... fasad

..... taktäckn.

Hus nr	Husets funktion	Grund mtr	Bygg mtr	Fasad mtr	Färg	Tak-täckn.	Byggn. år b, l, u	Kommentar
I	Bostad	S	T	SLL	O/V	röd P	1916 ^u	1958 renoverat inne.
II	Lillstuga	S	T	SLL	FR	P	Ca 1914 ^u	
III	Ladugård	S	Tg/B	SSP	FR	P	1933 ^u	
IV	Stall	S	B/T	SSP/SLL	FR	Sp	1911 ^u	
V	Sommarlada	S	T/B	SSP	FR	P	Ca 1920 ^u	Flyttad
VI	Magasin	S	B	SLL	FR	P	1945 ^u	
VII	Källare	-	S	-	-	P		
VIII	Fäbodstuga	S	T	SSP	-	P	Ca 1880-1900	Flyttad 1960 från tennhöjden.
IX	Uthus	S	B	SSP	FR	Sp	1910-30 ^b	
X	Garage	S	B	SSP	FR	P	1950-65 ^b	

Situationsplan

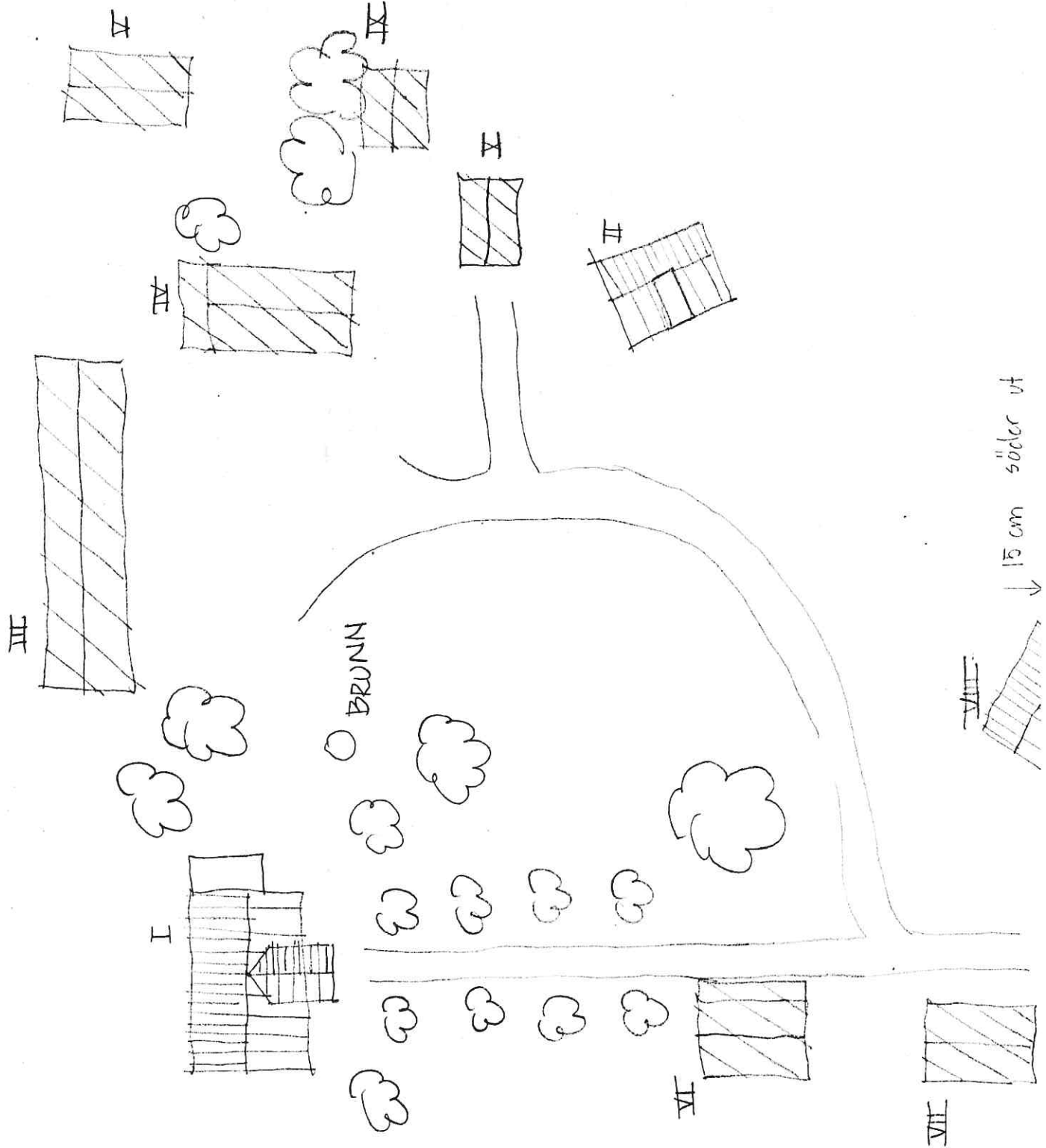
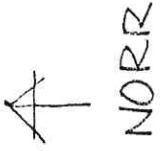

Kommun ... Sunne Församling . Gräsmark ... Datum 79-08-07

Fastighet Kymmen 1:33 Film nr SU 135

Gårdsnamn Karta 12C Of / 122 05

Anl. art. Fd jordbruk, hyrstuga Sign. I G

Uppgiftslämnare Åtgärder erfordras

Anteckningar stomme
 fasad
 taktäckn.

Hus nr	Husets funktion	Grund mtr	Bygg mtr	Fasad mtr	Färg	Tak-täckn.	Byggn. år b, l, u	Kommentar
I	Bostad	S	T	SLL	FR	P	1890-1910 ^b	
II	Stall	S	B/T	SLL	FR	Sp	1850-1910 ^b	
III								
IV								
V								
VI								
VII								
VIII								
IX								
X								

Situationsplan

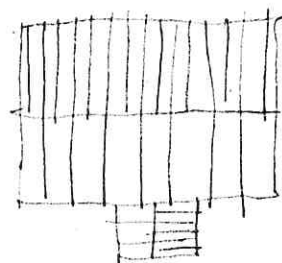

I



II

Kommun ... Sunne Församling Gräsmark... Datum 79-07-24.....
 Fastighet Kymmen 1:36..... Film nr SU 112.....
 Gårdsnamn Högfors skola..... Karta 12C 0g / 122 06.....
 Anl. art. Skola och läroverkstad Sign. I G.....
 Uppgiftslämnare ... Veiko Dubrovin, ägare Åtgärder erfordras
 Anteckningar ... Lades ner omkring 1964-65 stomme
 fasad
 taktäckn.

Hus nr	Husets funktion	Grund mtr	Bygg mtr	Fasad mtr	Färg	Tak-täckn.	Byggn. år b, l, u	Kommentar
I	Bostad	Btg	B	SLL	FR	2 T	1927 ^u	Moderniserat 1952.
II	Skola	S	T	SLL	FR	2 T	1890-1910 ^b	Nu pensionärsbostad 3 knutlådor Mod 1953
III	Potatiskällare	-	S	-	-	Jord	1919 ^u	
IV	Uthus/Dass	Btg	B	SSP	FR	E	1890-1910 ^p	
V								
VI								
VII								
VIII								
IX								
X								

Situationsplan

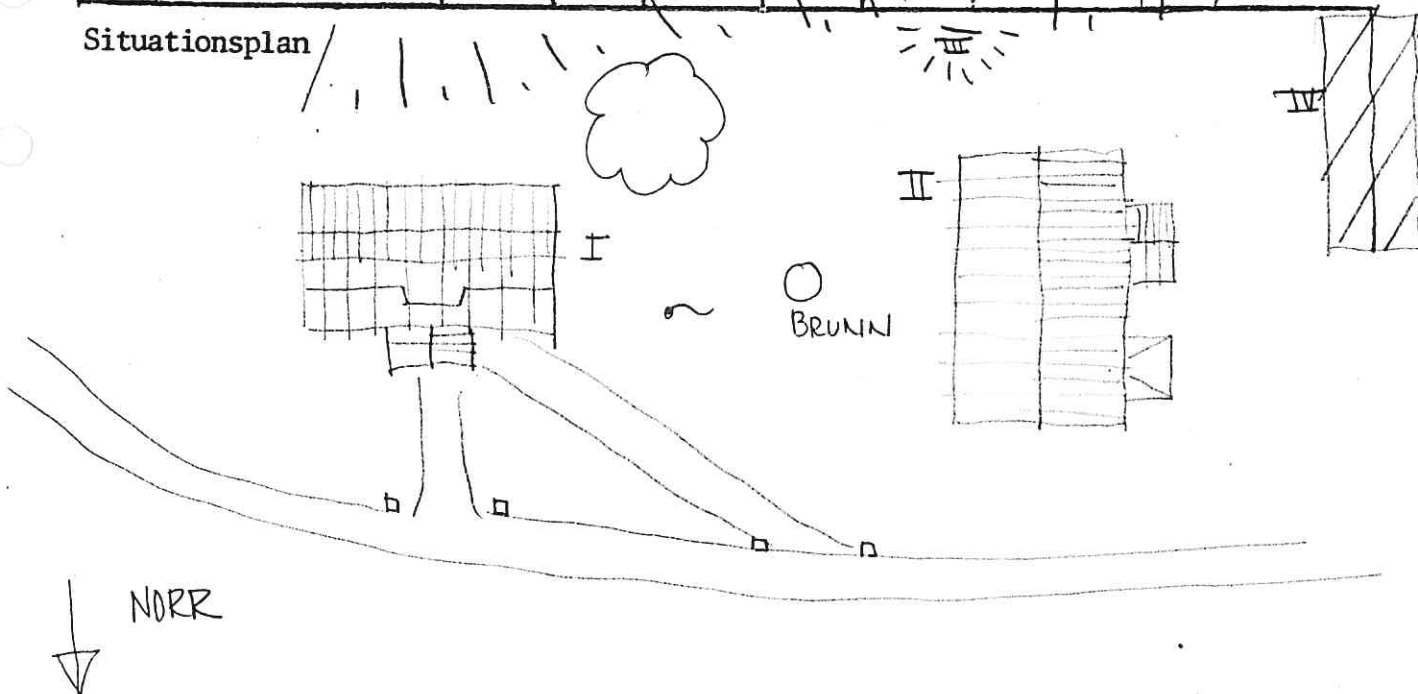

Kommun Sunne Församling .. Gräsmark Datum 79-07-27
 Fastighet ... Kymstad 1:3 Film nr SU 117
 Gårdsnamn Asphagen Karta .. 11C 9h / 112 97.
 Anl. art. ... Jordbruksfastighet Sign. B M
 Uppgiftslämnare .. Sven Hagberg, delägare Åtgärder erfordras
 Anteckningar ... Asphagen på hembyggsföreningen stomme
 flyttad härifrån 1930-tal. fasad
 taktäckn.

Hus nr	Husets funktion	Grund mtr	Bygg mtr	Fasad mtr	Färg	Tak-täckn.	Byggn. år b, l, u	Kommentar
I	Bostad	S	T	SLL		2 T	1924 ^u	Skall byta panel och fönster.
II	Magasin	Cem	B	SLL	FR	P	1952 ^u	Fd hönseri
III	Ladugård	S	T/B	SLL	FR	P	1931 ^u	Gödselhus 1938.
IV	Stall	S	B		FR	P	1936 ^u	
V								
VI								
VII								
VIII								
IX								
X								

Situationsplan

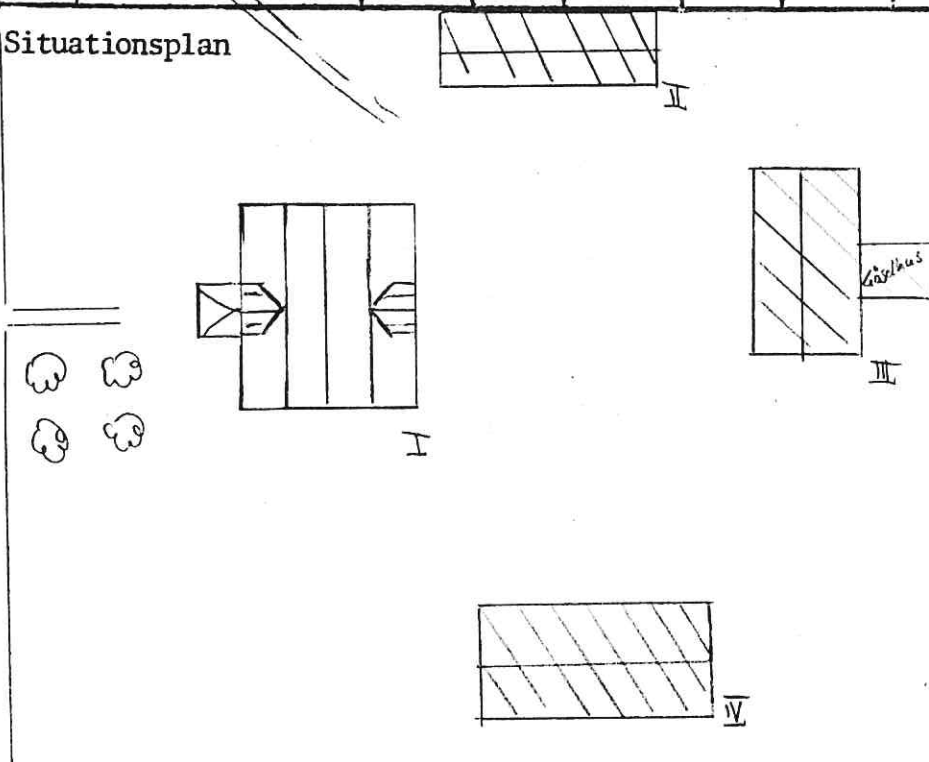

Kommun ... Sunne Församling Gräsmark Datum 79-07-25
 Fastighet Kymstad 1:16 Film nr SU 115
 Gårdsnamn "Hea" Karta ... 11C 9h / 112 97
 Anl. art. Jordbruk, sönen brukar Sign. I G
 Uppgiftslämnare .. Anna Engström Atgärder erfordras
 Anteckningar stomme
 fasad
 taktäckn.

Hus nr	Husets funktion	Grund mtr	Bygg mtr	Fasad mtr	Färg	Tak-täckn.	Byggn. år b, l, u	Kommentar
I	Bostad	Btg	T	SLL	FR	P	1890-t ^u	1907 tillbyggdes trapphuset.
II	Stall	S	T/B	SSP	FR	P	1936 ^u	
III	Ladugård	S	knubb B	SSP	FR	P	1924 ^u	1935 tillbyggdes log
IV	Lillstuga	S	T	SLL	FR	P		
V	Magasin	S	T	SSP	FR	P	1890-t ^u	
VI	Källare	-	S/B	-	-	P	-"- ^b	Jordkällare stenvälv
VII	Tvättstuga	Cem	B	SLL	FR	P	1942 ^u	
VIII								
IX								
X								

Situationsplan

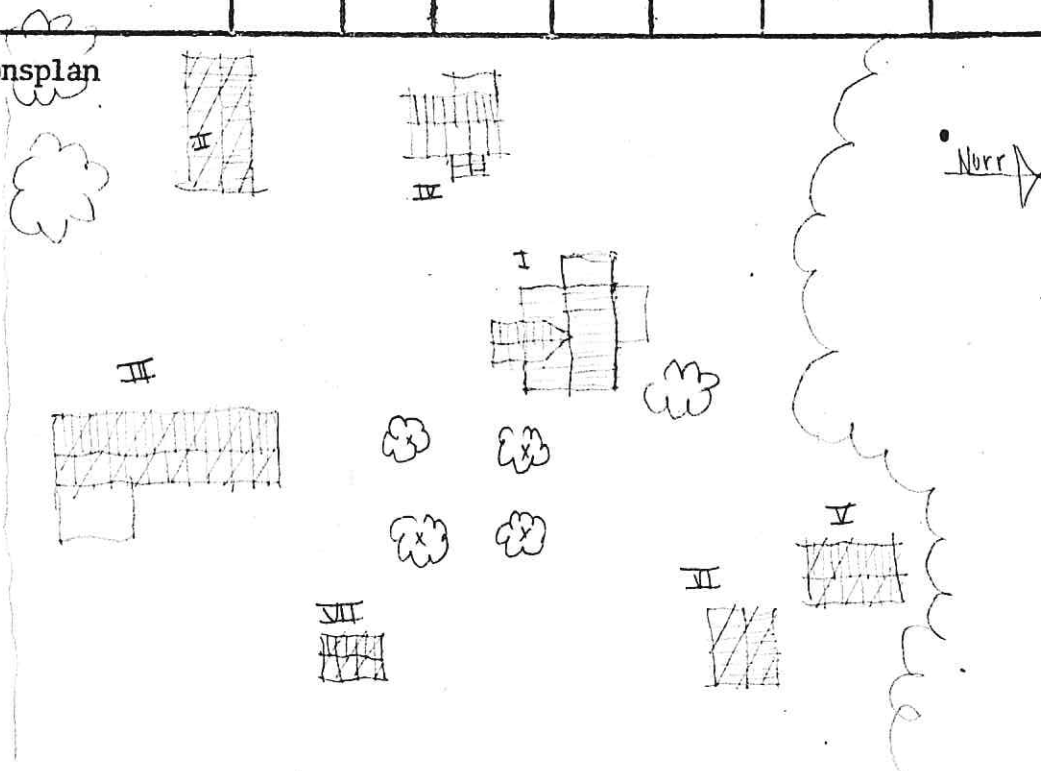

Kommun Sunne Församling Gräsmark Datum 79-07-27
 Fastighet ... Kymstad 1:22 Film nr SU 117
 Gårdsnamn Borra Karta 11C 9h / 112 97
 Anl. art. Jordbruksfastighet Sign. B M
 Uppgiftslämnare Hulda Jensen, ägare Åtgärder erfordras
 Anteckningar Affärslokal i det gamla nu rivna .. stomme
 bostadshuset byggt ca 1850- 55. Inventering fasad
 p g a V taktäckn.

Hus nr	Husets funktion	Grund mtr	Bygg mtr	Fasad mtr	Färg	Tak-täckn.	Byggn. år b, l, u	Kommentar
I	Bostad	Btg	B	SLL	V O		1956 ^u	
II	Källare	S	S/B			P	1910-30 ^b	Hög stenfot
III	Båthus	S	B			P	1920-40 ^b	
IV	Källare	S	S/B			P	1900-10 ^b	Hög stenfot
V	Magasin	S	T	-/SLL	FR	⌘	1850-70 ^b	Magasin till gamla affären.
VI	Ladugård	S	BtgS B		V/FR	P	1920-40 ^b	
VII	Uthus							
VIII								
IX								
X								

Situationsplan

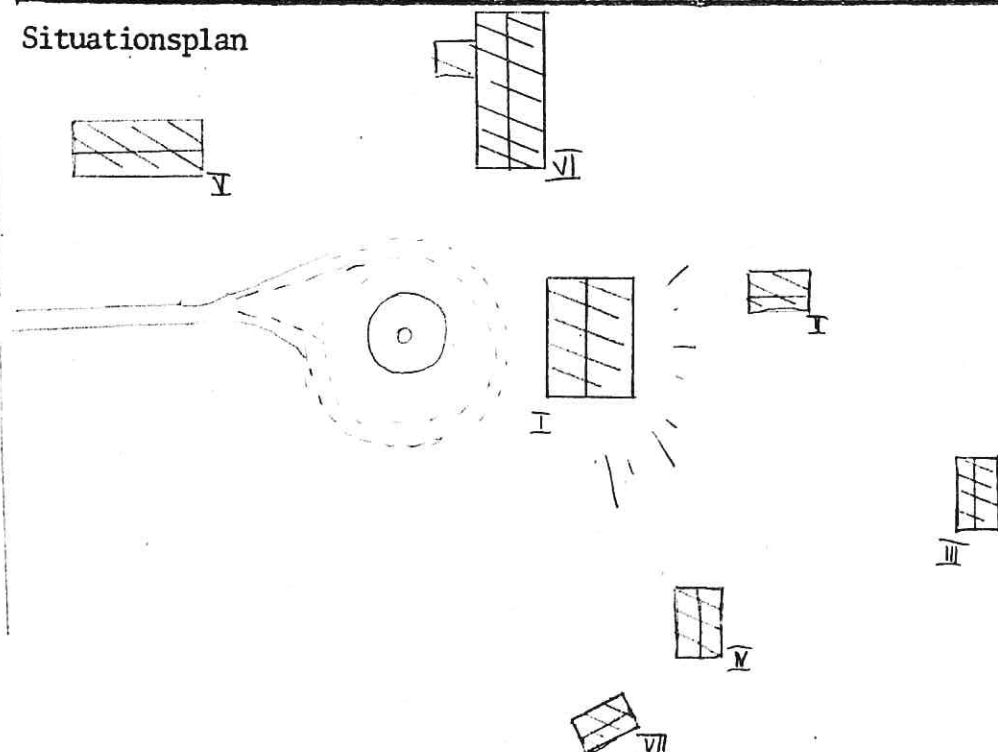

Kommun Sunne Församling Grösmark Datum 79-07-27
 Fastighet ... Kymstad 1:35 Film nr SU 117
 Gårdsnamn ... Lillhem Karta 11C 9h / 112 97
 Anl. art. ... Bostadsfastighet Sign. B M
 Uppgiftslämnare Åtgärder erfordras
 Anteckningar stomme
 fasad
 taktäckn.

Hus nr	Husets funktion	Grund mtr	Bygg mtr	Fasad mtr	Färg	Tak-täckn.	Byggn. år b, l, u	Kommentar
I	Bostad	Btg	B ?	SLP	GÖ.P	IT	1928 ^u	Tillbyggt och renoverat 1972
II	Uthus	Btg	B	SLP	GÖ.P	Papp	1930-40 ^b	
III								
IV								
V								
VI								
VII								
VIII								
IX								
X								

Situationsplan

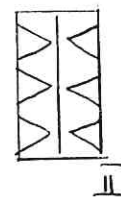
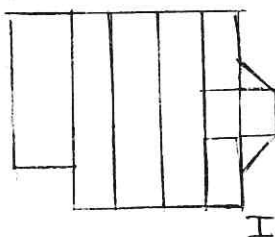

Kommun ... Sunne Församling ... Gräsmark ... Datum ... 79-07-25

Fastighet Kymstad 1:37 Film nr ... SU 115

Gårdsnamn "Slötta" Karta 11C 9h / 112 97

Anl. art. Skomakarbställe Sign. I G

Uppgiftslämnare Österbacken, Golan: Strövtåg i Åtgärder erfordras
Värmland.

Anteckningar Skomakare Gustav lagade ej skor. stomme
fasad
taktäckn.

Hus nr	Husets funktion	Grund mtr	Bygg mtr	Fasad mtr	Färg	Tak-täckn.	Byggn. år b, l, u	Kommentar
I	Bostad	Cem	T	SLL	FR	P	1946 ^u	
II	Uthus	Btg	B	SLL	FR	P	1970 ^u	
III								
IV								
V								
VI								
VII								
VIII								
IX								
X								

Situationsplan

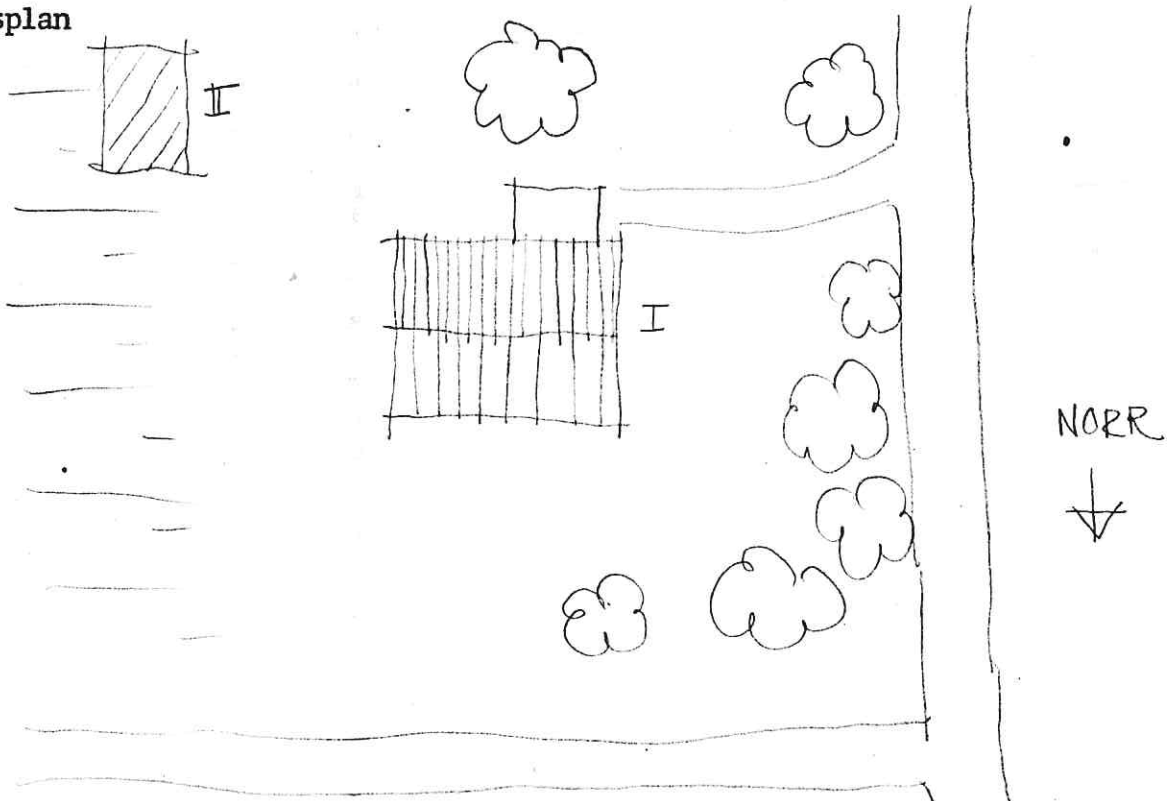

Kommun ... Sunne Församling Grösmark Datum 79-07-27
 Fastighet Kymstad.1:41 Film nr SU 116
 Gårdsnamn Slättq Karta 11C 9h / 112 97
 Anl. art. Sommarbostad Sign. B M
 Uppgiftslämnare Siv Wiklund, ägare Åtgärder erfordras

Anteckningar Några överstockar och tak (har varit i storme
 åstak) flyttat från Anneborg- fd rättarbostad. fasad
 taktäckn.
 Taket sänkt. I bäcken lite längre upp har funnits en spånhyvel bara fördämningen kvar.

Hus nr	Husets funktion	Grund mtr	Bygg mtr	Fasad mtr	Färg	Tak-täckn.	Byggn. år b, l, u	Kommentar
I	Bostad	Cem-plint	T	-	FR	P	1700-t ^b början	
II	Bostad	Btg	B	LFS.	Rosa 0	Papp	1960 ^u	Gröna snickerier.
III								
IV								
V								
VI								
VII								
VIII								
IX								
X								

Situationsplan

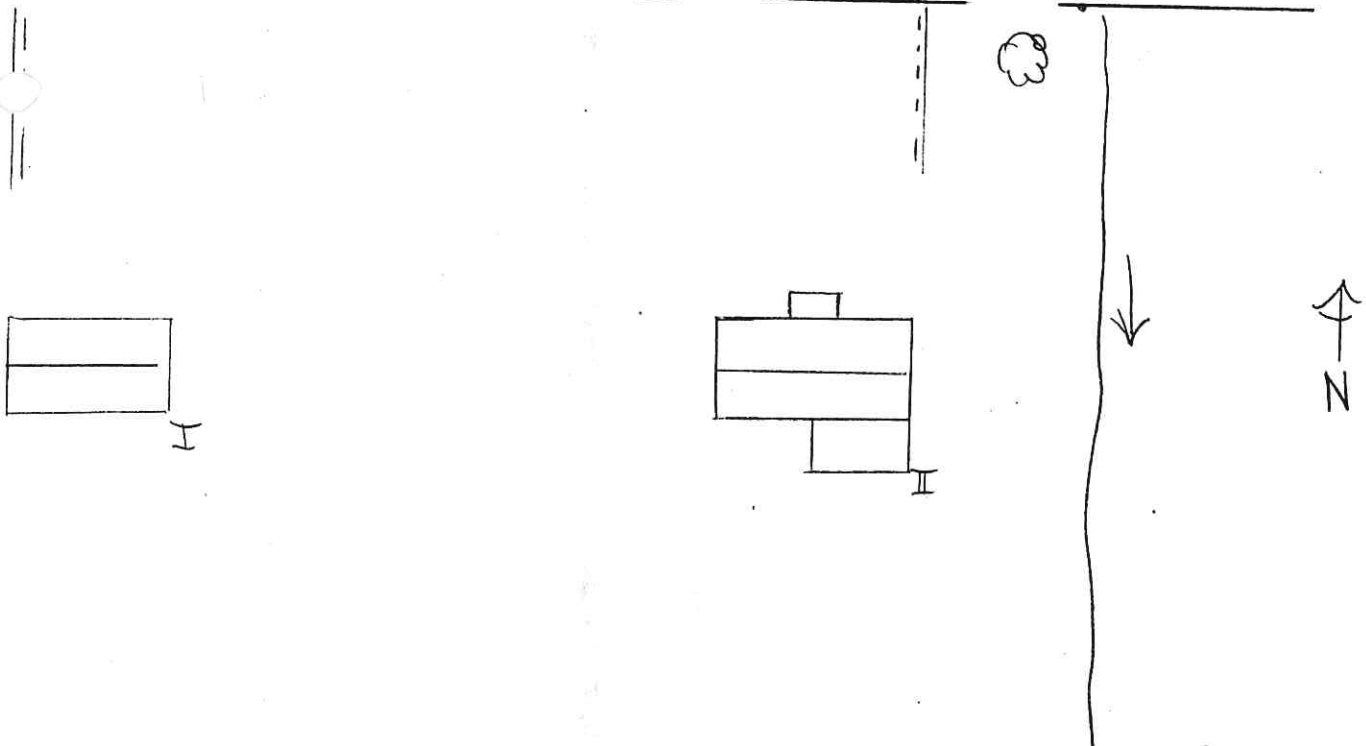

Kommun Sunne Församling Grönsmark... Datum 79-07-27
 Fastighet ... Kymstad 1:44 Film nr SU 117
 Gårdsnamn ... Kymstad skola Karta 11C 9h / 112 97
 Anl. art. ... F.d. skola Sign. B M
 Uppgiftslämnare Börje Persson, granne Åtgärder erfordras
 Anteckningar ... Utbyggnad och veranda från tidigt... stomme
 1960-tal. Skolan upphörde ca 1945 fasad
 taktäckn.

Hus nr	Husets funktion	Grund mtr	Bygg mtr	Fasad mtr	Färg	Tak-täckn.	Byggn. år b, 1, u	Kommentar
I	Bostad	S	T	SLP	FR	2 T	1858 ¹	
II	Källare	S	S/B	SLL	FR	2 T	1880-1900 ^p	
III	Uthus	S	B	SLL	FR	2 T	1925-35 ^b	
IV								
V								
VI								
VII								
VIII								
IX								
X								

Situationsplan

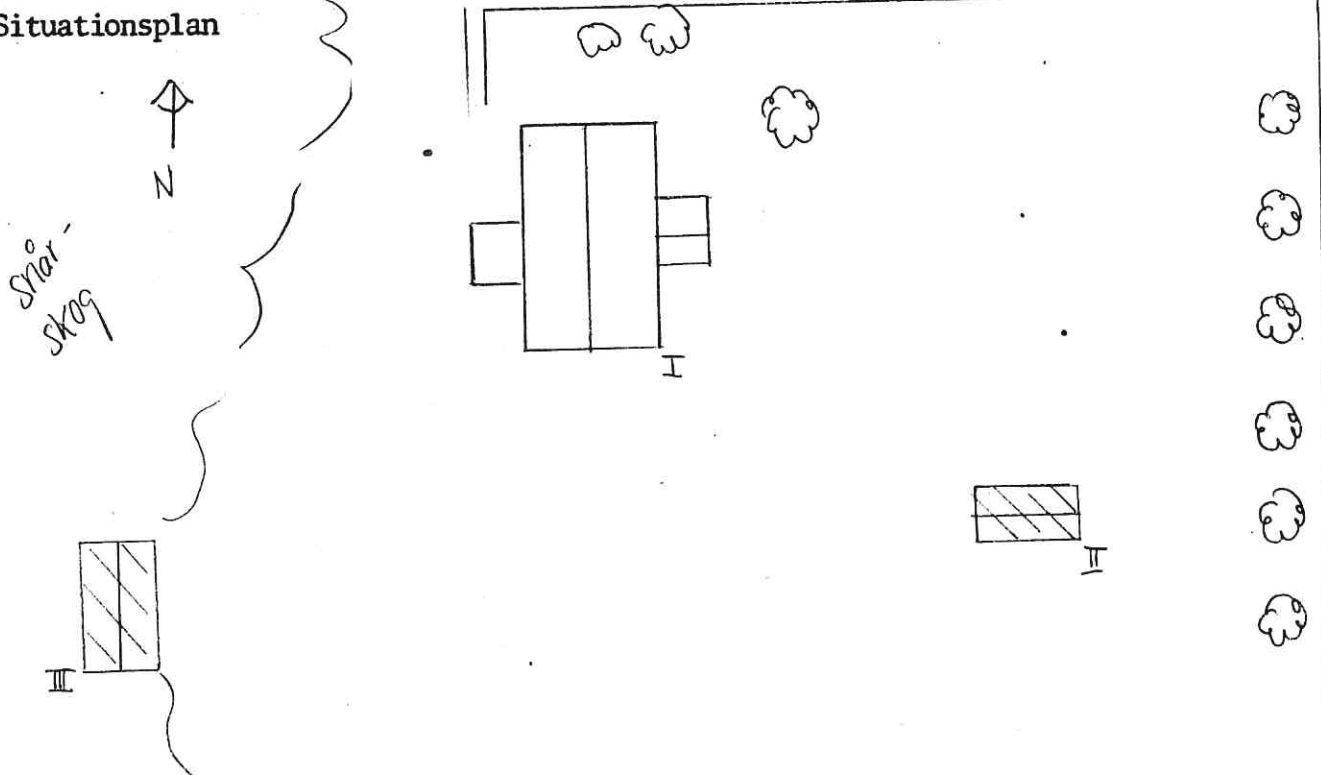

Kommun Sunne Församling .. Gräsmark ... Datum 79-07-25

Fastighet . Kynstöd 1:46 Film nr SU 115

Gårdsnamn " Backan" Karta 1:10 96./1:12 97... ..

Anl. art. . Smedboställe Sign. I.G.

Uppgiftslämnare Åtgärder erfordras

Anteckningar . (ägare Gösta Andersson), stomme
 Sommarställe, hyr ut, se Ljus-Oscar. fasad
 taktäckn.

Hus nr	Husets funktion	Grund mtr	Bygg mtr	Fasad mtr	Färg	Tak-täckn.	Byggn. år b, l, u	Kommentar
I	Bostad	S	T	SLL	FR	P G	Sekel-skifte	
II	Uthus/Vedbod	S	B	SSP	FR	P R	1908 ^u	
III								
IV								
V								
VI								
VII								
VIII								
IX								
X								

Situationsplan

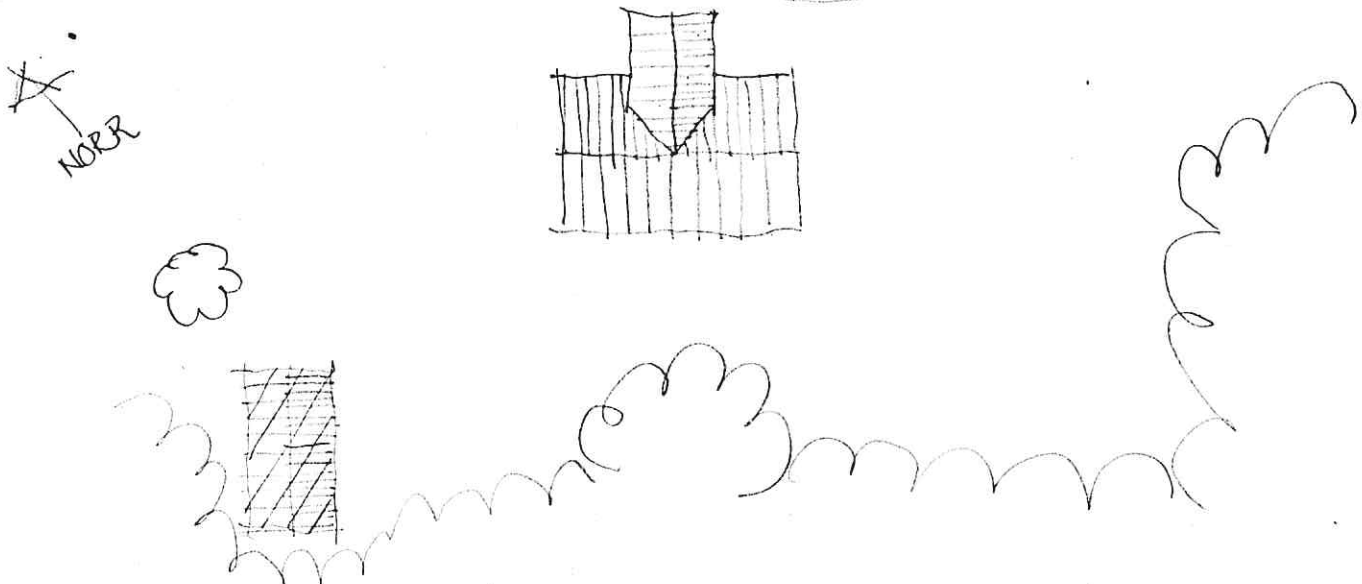

Kommun Sunne Församling .. Grösmark .. Datum 79-07-27

Fastighet ... Kymstad 1:53 Film nr SU 116

Gårdsnamn ... Lärvilla Karta 11C 9h / 112 97

Anl. art. ... Fd. lärarbostad, nu åretruntbostad Sign. B.M.

Uppgiftslämnare .. Börje Persson, delägare Åtgärder erfordras

Anteckningar 2 familjshus stomme
 fasad
 taktäckn.

Hus nr	Husets funktion	Grund mtr	Bygg mtr	Fasad mtr	Färg	Tak-täckn.	Byggn. år b, l, u	Kommentar
I	Bostad	Btg	B	SLP	FR	2 T	1932 ^u	
II	Uthus/Garage	S	B	SLL	FR	2 T	1932 ^u	
III								
IV								
V								
VI								
VII								
VIII								
IX								
X								

Situationsplan

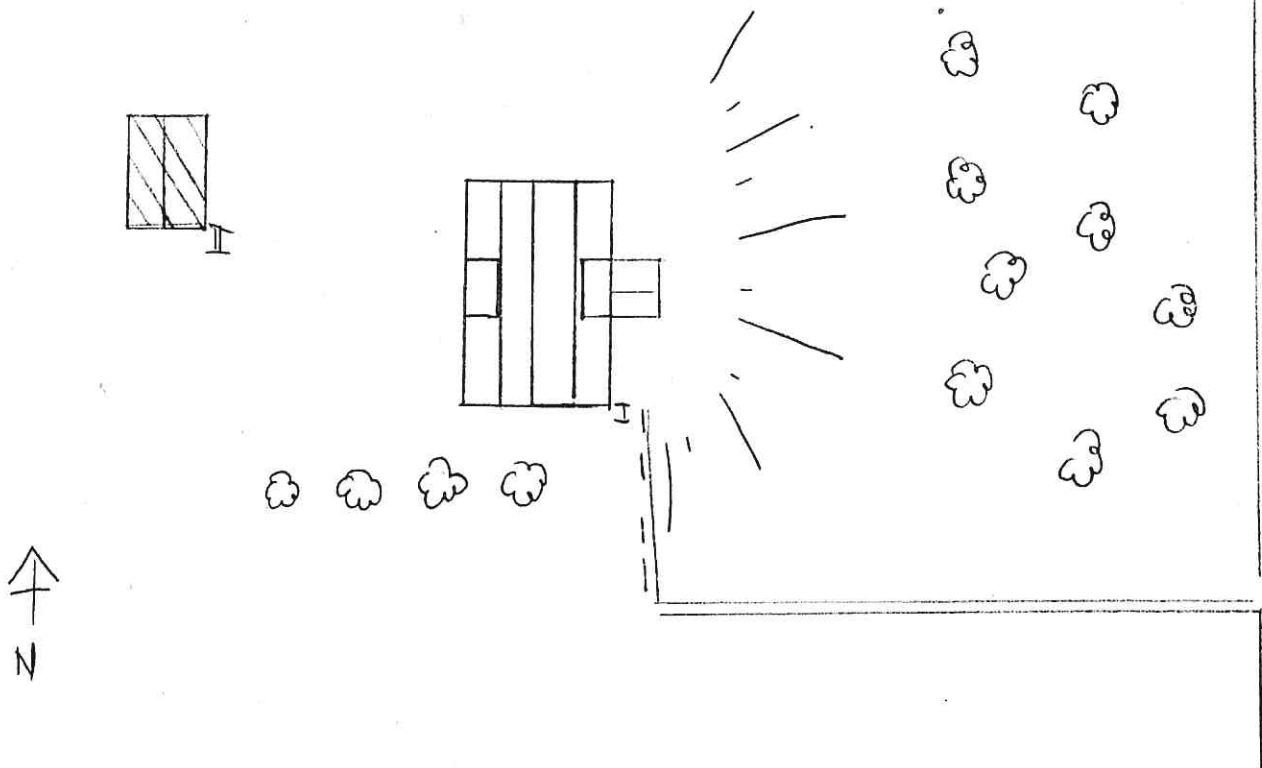

BYGGNAD SINVENTERING 1979

S-län

Kommun Sunne Församling .. Gräsmark .. Datum 1980-02-27

Fastighet .. Kärr 1:2 Film nr .. SU 143

Gårdsnamn .. Därnord, Där nol i Kärr Karta 12C 1g / 122.16

Anl. art. Jordbruksfastighet Sign. BM

Uppgiftslämnare .. Nils Johansson, P1 721 Åtgärder erfordras

Anteckningar .. VI ugn finns kvar. Ingången en lucka .. stomme
 .. ca en halv meter över marken. fasad
 tektäckn.

Hus nr	Husets funktion	Grund mtr	Bygg mtr	Fasad mtr	Färg	Tak-täckn.	Byggn. år b, l, u	Kommentar
I	Boningshus	S	T	SLL	V O	2 Btg (S)	1884 ^u	
II	Lillstuga	S	T	T/SLL	FR	2 T	1860-80 ^b	Dörrarna från gamla bostadshus
III	Stallbyggnad	S	T/B	SLL/SLP	FR/FR	P	1870-tal ^u	
IV	Magasin	B S	B	SLL	FR	2 T	1925 ^u	
V	Ladugård/uthus	S	1g+B/B	SSP	FR/FR	P	1870-tal ^u	1941 Ombyggd 1928, 35
VI	Ria (torkat lin)	S	T	-	X	2 T		Tillbyggn. i bräd knuttimrad
VII	Smedja	S	T	-	FR	2 T	1850-70 ^b	Knuttimrad
VIII	Garage	Cem	B	SSP	FR	E	1955-60	
IX	Källare					P		
X								

Situationsplan

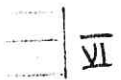
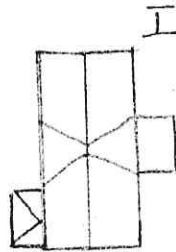
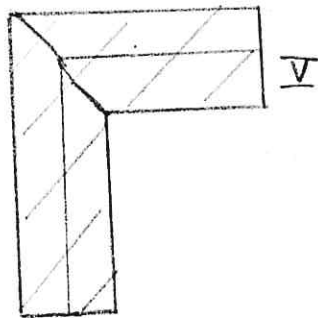

KommunSvonne..... Församling ..Gräsmark.. Datum79-07-13....
 Fastighet .Kärr.1.:5..... Film nrSU 102.....
 Gårdsnamn .Högås..... Karta 12C 1h / 122 17.....
 Anl. art. .Sommarbostad..... Sign. B M.....
 Uppgiftslämnare ..Folke Lagerkvist, ägare..... Åtgärder erfordras
 Anteckningar .Kafee fram till 1940 bostadshuset..... stomme
 tidigare ombyggt vid sekelskiftet veranda tillkom fasad
 bl a. taktäckn.

Hus nr	Husets funktion	Grund mtr	Bygg mtr	Fasad mtr	Färg	Tak-täckn.	Byggn. år b, l, u	Kommentar
I	Bostad	S/Cem	T	SLP/ SSP/ SPS	V O	P(Gö)	1850-70 ^b	
II	Ladugård	S	T/B	-	FR	P(Gö)	Ca 1935 ^u	
III	Jordkällare	S	S	-	-	Torv	1860-90 ^b	
IV								
V								
VI								
VII								
VIII								
IX								
X								

Situationsplan

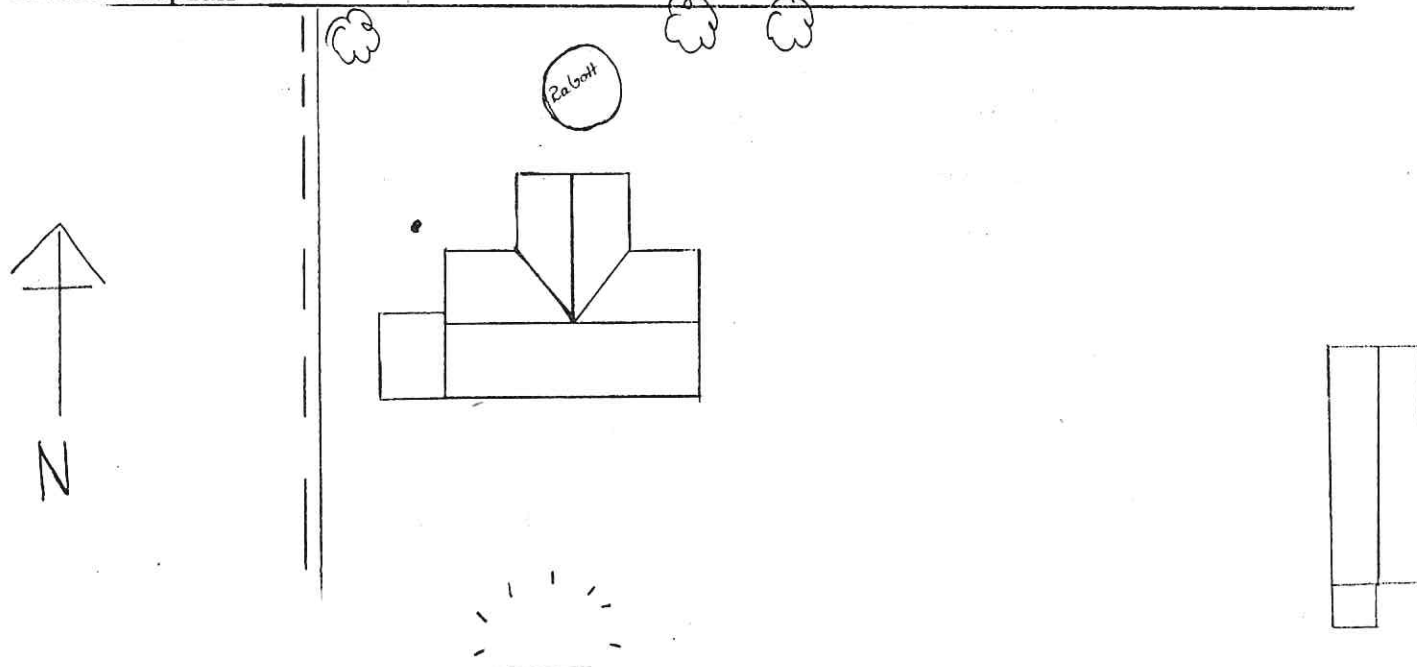

Kommun Sjöbo..... Församling ..Grösmark... Datum79-07-12.....

Fastighet ..Kärr.1:15..... Film nr ..SU 103.....

Gårdsnamn ..Björkås..... Karta ..12C 1g / 122 16.....

Anl. art. Sign. I G.....

Uppgiftslämnare ... Cissi Lagerkvist..... Åtgärder erfordras

Anteckningar ... Mannen timmermätare..... stomme

fasad

taktäckn.

Hus nr	Husets funktion	Grund mtr	Bygg mtr	Fasad mtr	Färg	Tak-täckn.	Byggn. år b, l, u	Kommentar
I	Bostad	Btg	B	SLL	FR	P	1931 ^u	
II	Vedbod	S	B	SSP	FR	Et	1932-33 ^u	
III								
IV								
V								
VI								
VII								
VIII								
IX								
X								

Situationsplan

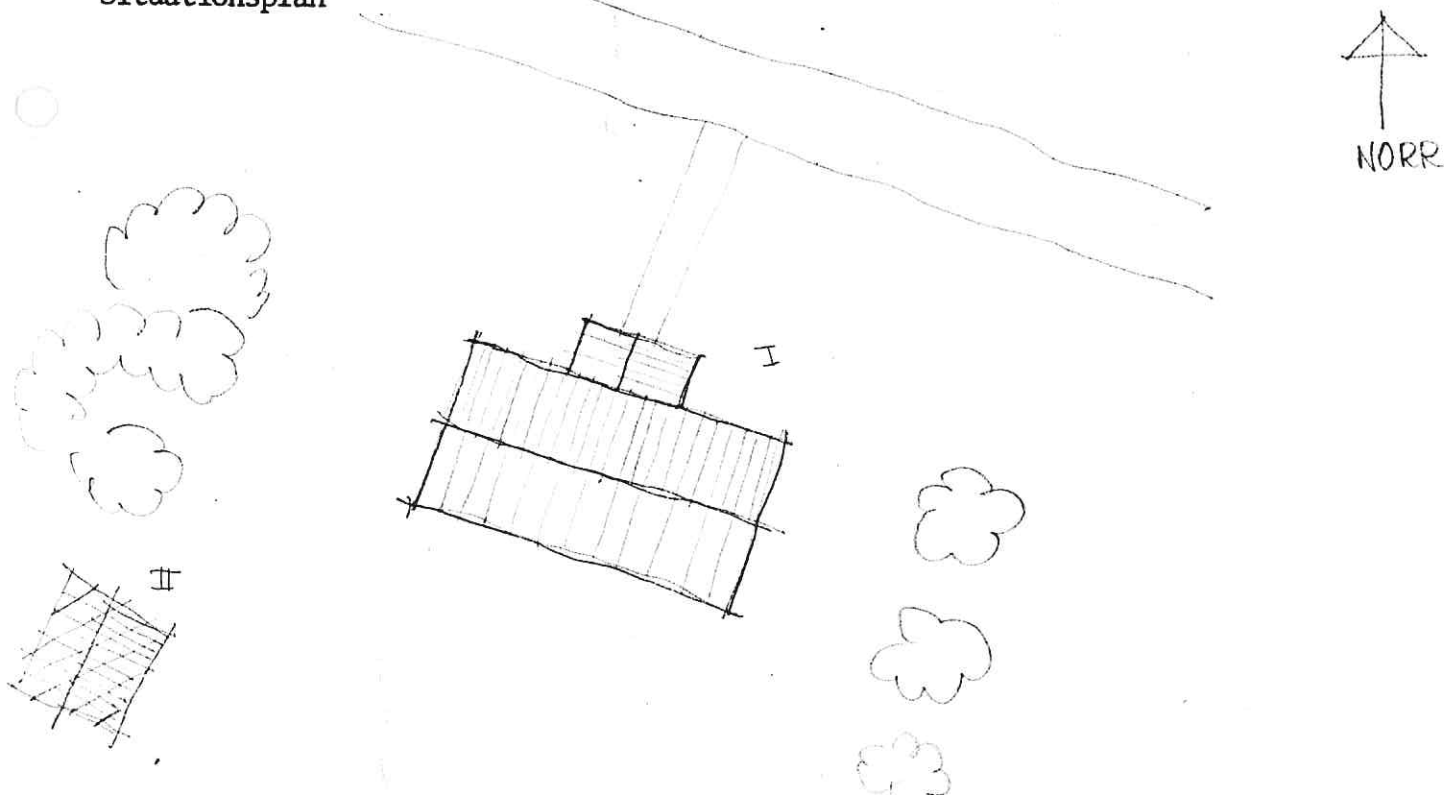

BYGGNAD SINVENTERING 1979

S-län

Kommun ... Sunne Församling .. Gräsmark .. Datum ... 1980-02-27

Fastighet ... Kärr 1:16 Film nr .. SU 143

Gårdsnamn ... Mellankärr Karta .. 12C 1g /122 16

Anl. art. ... Jordbruk..... Sign. BM.....

Uppgiftslämnare Åtgärder erfordras

Anteckningar stomme
 fasad
 taktäckn.

Hus nr	Husets funktion	Grund mtr	Bygg mtr	Fasad mtr	Färg	Tak-täckn.	Byggn. år b, l, u	Kommentar
I	Boningshus	S	T	SLL	FR	P(Gö)	1890-1900 ^b	
II	Lillstuga	S	B?	SLL	FR	P(S)	1890-1900 ^b	
III	Stallbyggnad	S	T/B	SSP	FR	P(Gö)	1890-1910 ^b	
IV	Ladugård	S	T	- -	FR	Papp	1880-1900 ^b	
V	Ladugårdslänga	S	B	SSP	FR	P	1910-20 ^b	
VI	Jordkällare	S	S/B		FR	P	1880-90 ^b	
VII	Magasin	S	T/B	-/SSP	FR	P(Gö)	1860-90 ^b	Knuttimrad
VIII								
IX								
X								

Situationsplan

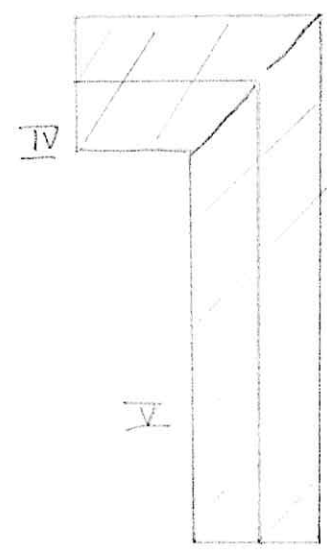
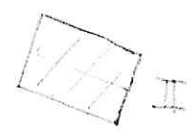
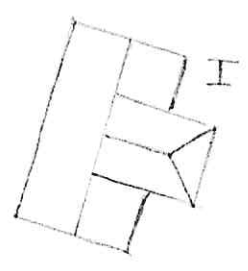
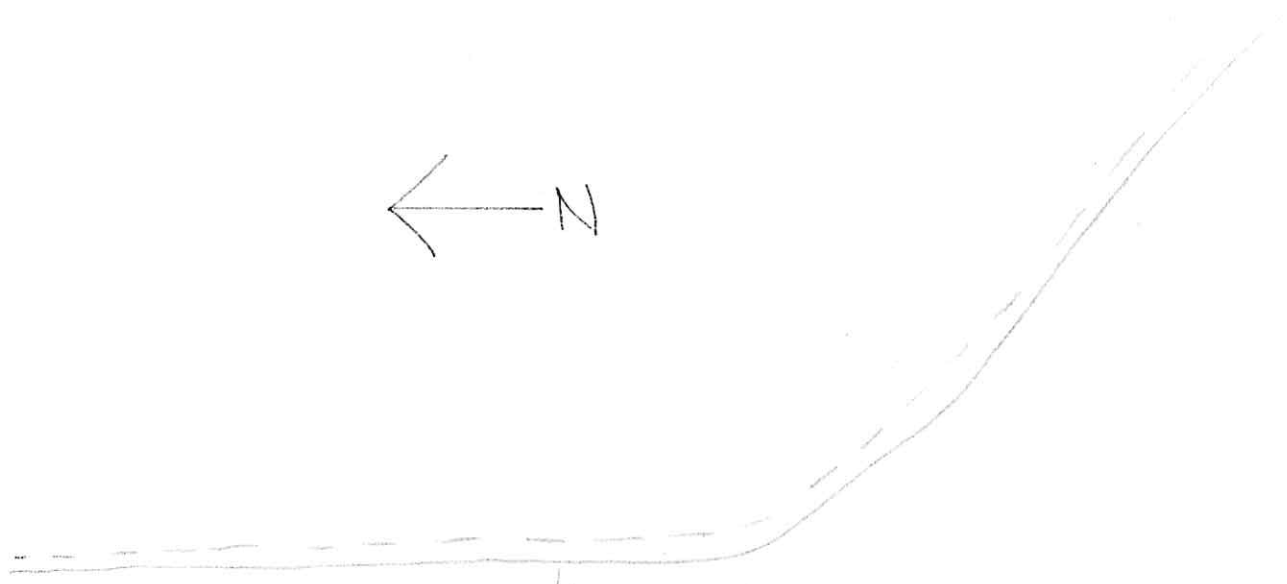

BYGGNADSINVENTERING 1979

S-län

Kommun ... Sunne Församling ... Gräsmark Datum ... 79-07-12
 Fastighet Kär 1:41 Film nr ... SU 103
 Gårdsnamn Högås bandel Karta ... 12C 1h / 122 17
 Anl. art. Fd. afför, lanthandel till 1974 Sign. ... I G
 Uppgiftslämnare Anders Isaksson Åtgärder erfordras
 Anteckningar Gräsmarks handelsförening= Konsum stomme
 fram till 1964. Privathandel till 1974. fasad
 taktäckn.

Hus nr	Husets funktion	Grund mtr	Bygg mtr	Fasad mtr	Färg	Tak-täckn.	Byggn. år b, l, u	Kommentar
I	Bostad	Btg	T/B	SSP	FR	P	1930-t ^b äldre stomme	1954 källarvåning och renovering
II	Uthus	Btg	Br/B	SLL	FR	P	1923 ^u	Förråd
III								
IV								
V								
VI								
VII								
VIII								
IX								
X								

Situationsplan

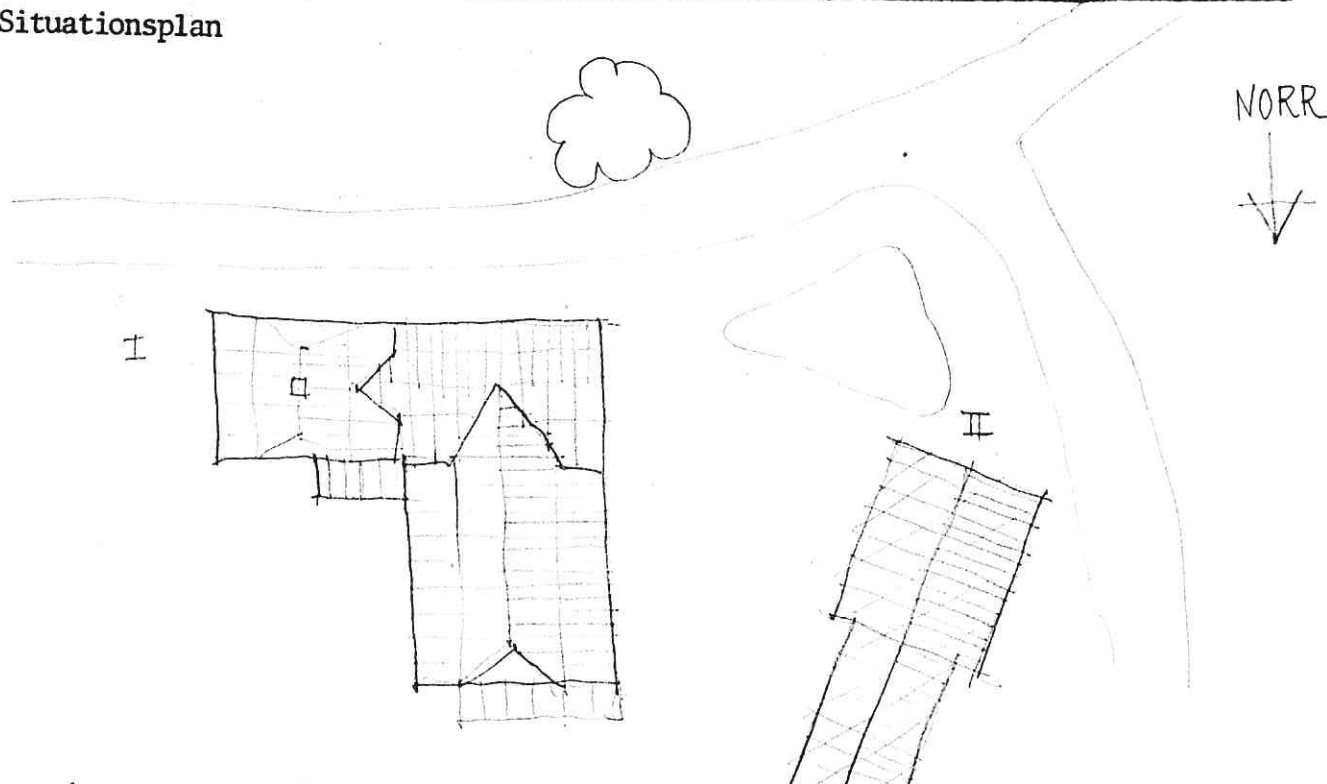

KommunSunne..... Församling ..Gräsmark.. Datum79-07-13.....

Fastighet .Linnan 1:11..... Film nrSU 102 + 104.....

Gårdsnamn Karta 12C 1g / 122 16.....

Anl. art. Jordbruksfastighet Sign. B M.....

UppgiftslämnareÄgaren..... Åtgärder erfordras

Anteckningar stomme
..... fasad
..... taktäckn.

Hus nr	Husets funktion	Grund mtr	Bygg mtr	Fasad mtr	Färg	Tak-täckn.	Byggn. år b, l, u	Kommentar
I	Bostadshus	S	T/B	SPS	G 0	2 T	1906 ^u	
II	Ladugård	S	S/B	-	V/FR	P	1850 ^l	Ombyggd 1930
III	Stall	S	FT/B	-	-/FR	P	1940-50 ^b	
IV	Brygghus	S	Cem/B	-/SLL	-/FR	P	1950-t ^u	
V	Vedbod	S	B	SLL	FR	P	1920-t ^b	
VI								
VII								
VIII								
IX								
X								

Situationsplan

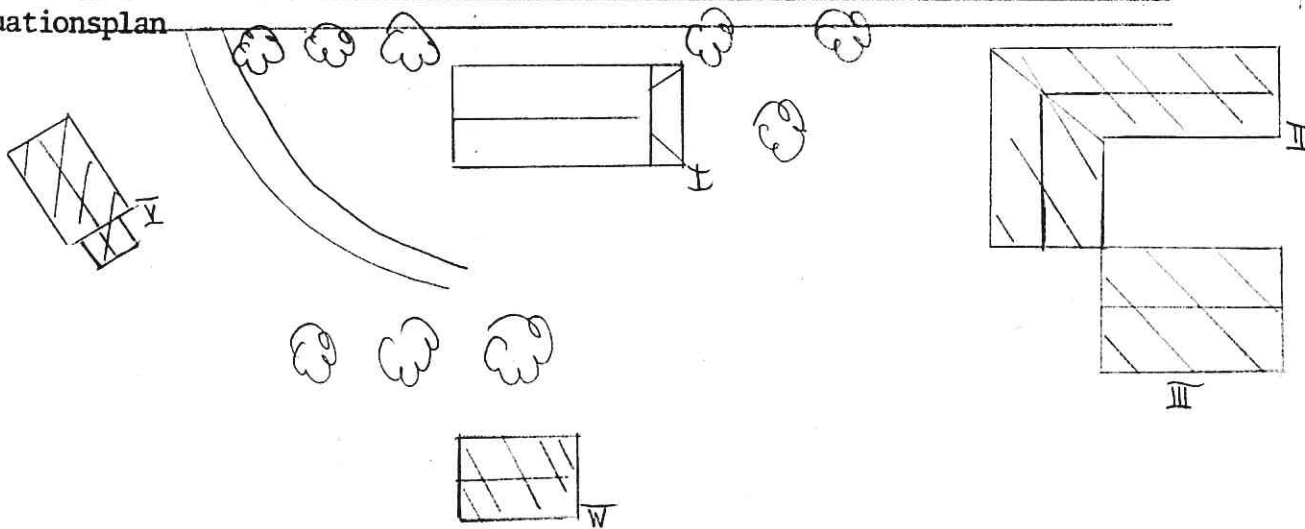

BYGGNADSINVENTERING 1979

S-län

Kommun Sunne Församling .Gräsmörk.. Datum 1980-02-27....
 Fastighet Långenäs 1:43 Film nr .. SU 144.....
 Gårdsnamn Ängbacken Karta 12C 1g / 122.16
 Anl. art. Jordbruksfastighet Sign. BM
 Uppgiftslämnare Helge Hellberg Åtgärder erfordras
 Anteckningar stomme
 fasad
 taktäckn.

Hus nr	Husets funktion	Grund mtr	Bygg mtr	Fasad mtr	Färg	Tak-täckn.	Byggn. år b, l, u	Kommentar
I	Boningshus	S	T/B	SLL	FR	2 T	1920 ^u	Timmer i bottenvår
II	Ladugårdsbyggnad	S	T/B	-/SLL	FR	P	1934 ^u	
III	Bod	S	B	SLL	FR	2 T	1920-30 ^b	
IV	Jordkällare							
V								
VI								
VII								
VIII								
IX								
X								

Situationsplan

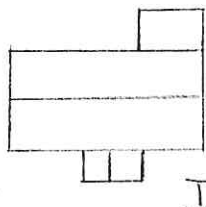
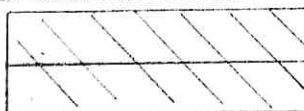
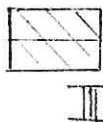

BYGGNADSinVENTERING 1979

S-län

Kommun Sunne..... Församling Gräsmark.. Datum1980-02-27.....
 Fastighet Långenäs 1:66 Film nr SU 143.....
 Gårdsnamn Björkerud..... Karta12C.1g./122.16
 Anl. art. Mindre Jordbruksfastighet Sign.BM.....
 Uppgiftslämnare Gunborg Andersson, delägare Åtgärder erfordras
 Anteckningar stomme
 fasad
 tektäckn.

Hus nr	Husets funktion	Grund mtr	Bygg mtr	Fasad mtr	Färg	Tak-täckn.	Byggn. år b, l, u	Kommentar
I	Boningshus	SS	RV	SLL	FR	2T	1914 ^u	
II	Ladugård	S	S/B	SSP Slät/	V/FR	P	1945 ^u	
III	Stallbyggnad	S	T/B	-/SSP	FR	2 T	1920-tal ^u	
IV	Jordkällare	S	S				1925 ^u	
V								
VI								
VII								
VIII								
IX								
X								

Situationsplan

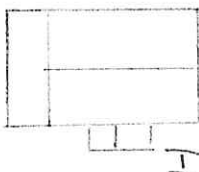

Kommun ... Sunne Församling Grdsmark Datum 79-08-08
 Fastighet Långjohanstorp 1:3A Film nr SU 137
 Gårdsnamn Fallhagen Karta 11C 7g / 112.76
 Anl. art. F.d. jordbruk, ev säter Sign. I.G.
 Uppgiftslämnare Atgärder erfordras
 Anteckningar Öde från 1930-talet, tillhörde ~~fast~~ stomme
 Blåbärskullen Lennart Eriksson Berg 4 fasad
 taktäckn.
 (Västerrottna) är nuvarande ägare

Hus nr	Husets funktion	Grund mtr	Bygg mtr	Fasad mtr	Färg	Tak-täckn.	Byggn. år b, l, u	Kommentar
I	Bostad	S	T	SLL	X	P	1870-90 ^b	
II	Bod	S	T		X	P	1970-90 ^b	
III	Ladugård	S	T/B	SSP/-	X	Sp	1870-90 ^b	
IV								
V								
VI								
VII								
VIII								
IX								
X								

Situationsplan

I

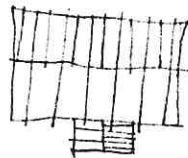

II



III

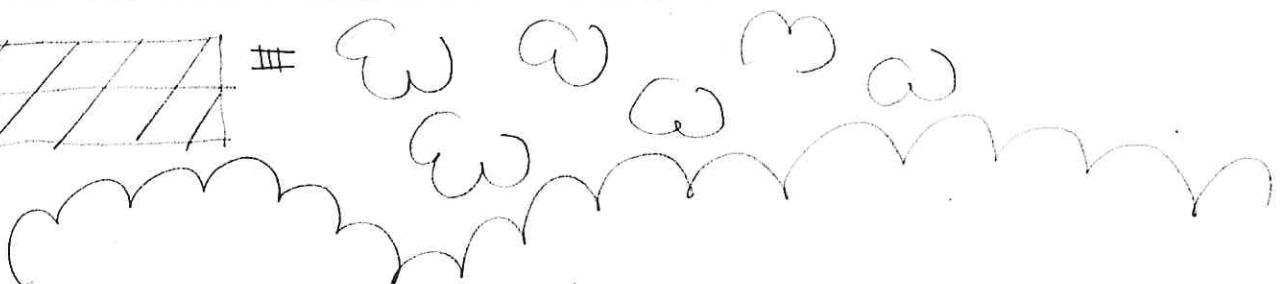

Kommun ... Sunne Församling Gräsmark ... Datum ... 79-08-08

Fastighet Långjohanstorp 1:6 Film nr ... SU 137

Gårdsnamn Brattsättern Karta ... 11C 7h / 112 77

Anl. art. Fd. jordbruk, öde, tomt. Sign. ... I G

Uppgiftslämnare Åtgärder erfordras

Anteckningar stomme
fasad
taktäckn.

Hus nr	Husets funktion	Grund mtr	Bygg mtr	Fasad mtr	Färg	Tak-täckn.	Byggn. år b, l, u	Kommentar
I	Bestad	S	T	SLP	FR	2 T	1850-80 ^b	
II	Källare	S	S/B	SSP	FR	2 T	-	
III	Bod	Cem	B	SLL	FR	Sp	1910-30 ^b	
IV	Ladugård	Cem	Tg/B	SSP	FR	I	1930-40 ^b	
V	Garage	S	B	SSP	-	Sp	1935-43 ^b	
VI								
VII								
VIII								
IX								
X								

Situationsplan

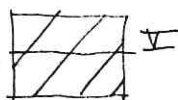

NÖRR ↗

BRUNN



III

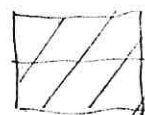

IV



I

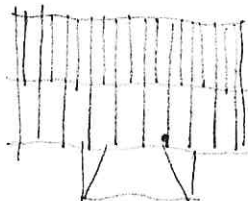

II



LÖRK



Kommun ... Sunne Församling Gräsmark Datum 79-08-08
 Fastighet Långjohanstorp 1:7 Film nr SU 137
 Gårdsnamn Nystuga Karta 11C 7h / 112 77
 Anl. art. F.d. jordbruk Sign. I G
 Uppgiftslämnare Åtgärder erfordras
 Anteckningar Torpställe, Billerud, hyr ut stomme
 fasad
 taktäckn.

Hus nr	Husets funktion	Grund mtr	Bygg mtr	Fasad mtr	Färg	Tak-täckn.	Byggn. år b, l, u	Kommentar
I	Bostad	Cem/S	T	SLP	FR	2 T	1895-1910 ^b	
II	Ladugård	Cem	Tg	SSP	FR	E/Sp	1915-25 ^b	
III								
IV								
V								
VI								
VII								
VIII								
IX								
X								

Situationsplan

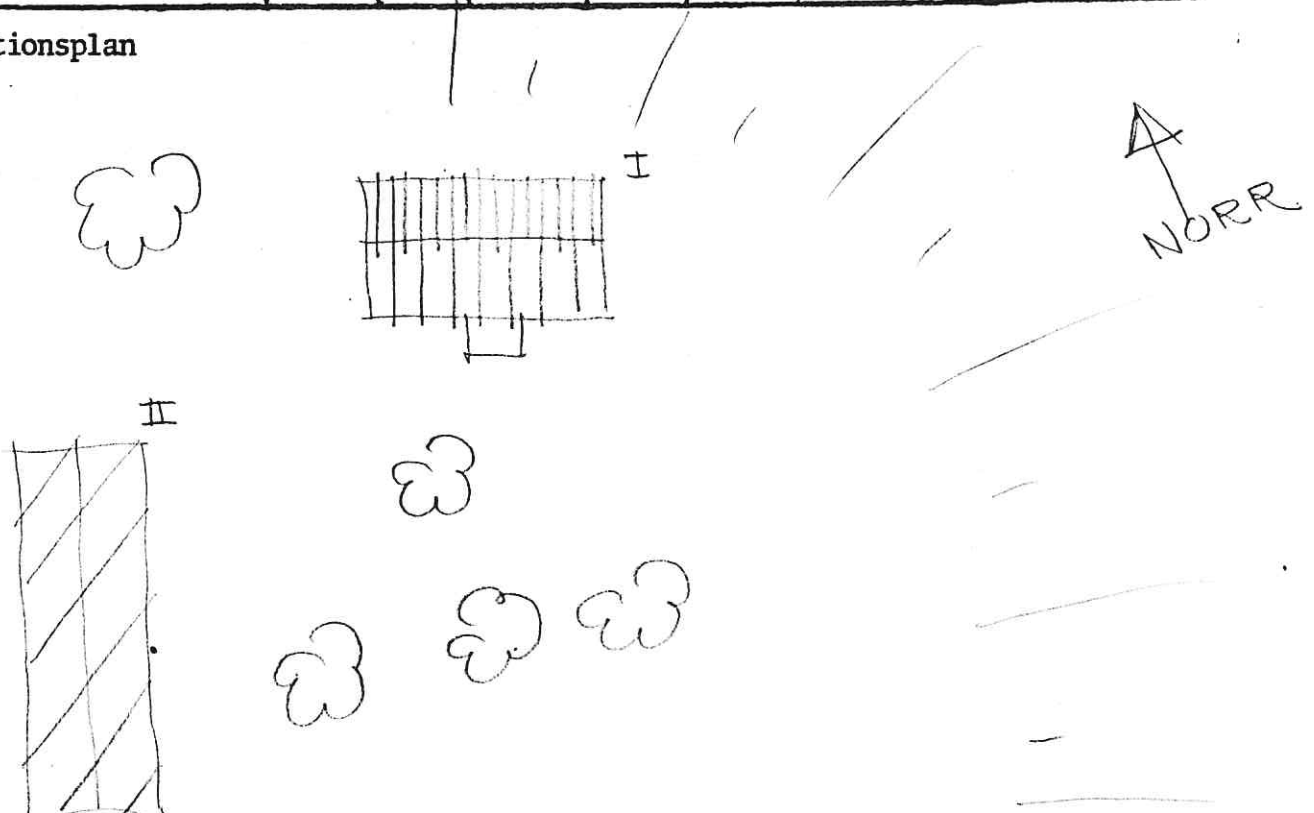

Kommun ... Syrne Församling Gräsmark ... Datum ... 79-08-08 ...
 Fastighet Långhönsstorp 1:10 Film nr ... SU 137
 Gårdsnamn Berget Karta ... 11C 7h / 112 77
 Anl. art. Fd jordbruk Sign. ... I G
 Uppgiftslämnare Åtgärder erfordras
 Anteckningar stomme
 fasad
 taktäckn.

Hus nr	Husets funktion	Grund mtr	Bygg mtr	Fasad mtr	Färg	Tak-täckn.	Byggn. år b, l, u	Kommentar
I	Bostad	S/Cem	T	SLP	FR	SK	1880-1900 ^b	
II	Stall	S	B	SLL	FR	E	1935-40 ^b	
III								
IV								
V								
VI								
VII								
VIII								
IX								
X								

Situationsplan

↑
Norr

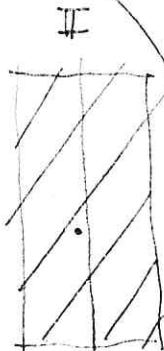
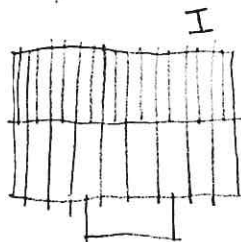

Kommun ... Sunne Församling Gräsmark... Datum 79-08-08

Fastighet Långlohanstorp 1:13 Film nr SU 137

Gårdsnamn Karta 11C 7h / 112 77

Anl. art. Fd skola, sommarhus Sign. I G

Uppgiftslämnare Åtgärder erfordras

Anteckningar Lades ner på 40-talet stomme
 fasad
 taktäckn.

Hus nr	Husets funktion	Grund mtr	Bygg mtr	Fasad mtr	Färg	Tak-täckn.	Byggn. år b, l, u	Kommentar
I	Bostad	Cem/S	T	SLL	FR	2 T.	1890-1910 ^b	
II	Uthus	S	B	SLL	FR	P	1920-30 ^b	
III								
IV								
V								
VI								
VII								
VIII								
IX								
X								

Situationsplan

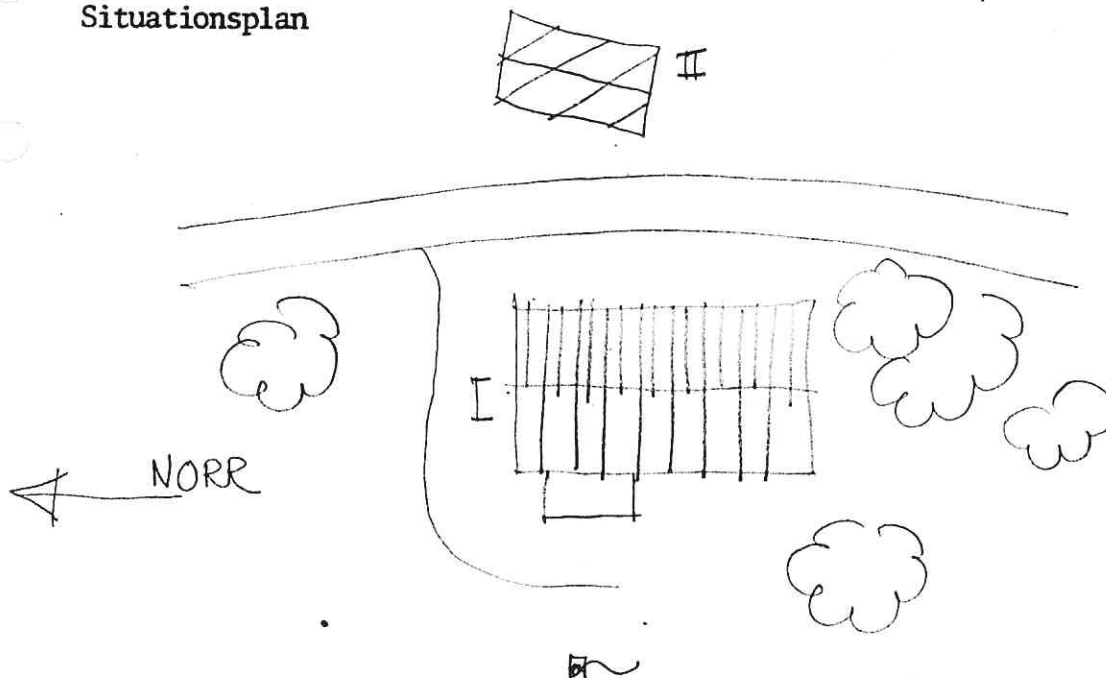

Kommun ... Sunne Församling Grösmark... Datum 79-08-08.....
 Fastighet Långlöshusetorp 1:15 Film nr SU 137.....
 Gårdsnamn Där väst Karta 11C 7h / 112 77.....
 Anl. art. Fd jordbruk, sommarhus Sign. I G.....
 Uppgiftslämnare Åtgärder erfordras
 Anteckningar Vackert stomme
 Alfred Karlsson, Grösmark fasad
 taktäckn.

Hus nr	Husets funktion	Grund mtr	Bygg mtr	Fasad mtr	Färg	Tak-täckn.	Byggn. år b, l, u	Kommentar
I	Bostad	S	T	SLL	FR	2 T.	1911 ¹	Veranda Ca 1930-t
II	Magasin	S	T	SLP/-	FR	P	1880-1900 ^b	
III	Stall	S	T/ V/Tg	SLL/-	FR	P	"-"	
IV	Ladugård	S	V/Tg B	SSP/-	FR	Sp	"-"	
V	Brygghus	S	B	SLL	-	Sp	1920-40 ^b	
VI	Källare	-	S	-	-	Torv	1880-1900 ^b	
VII								
VIII								
IX								
X								

Situationsplan

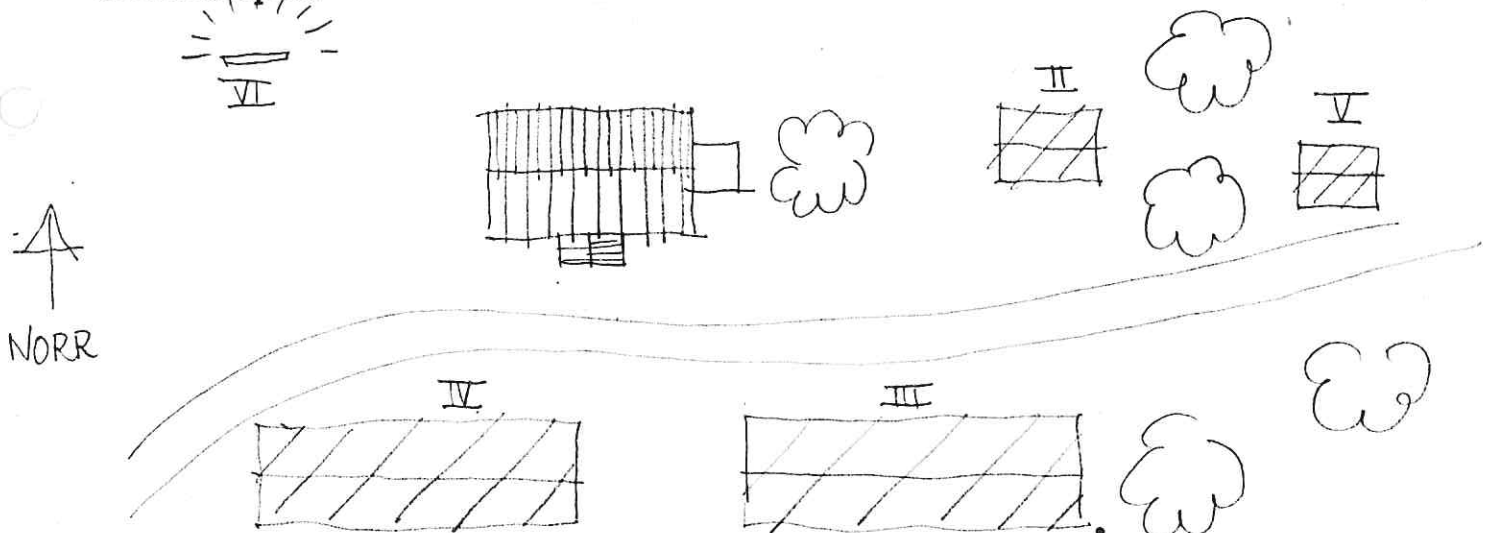

Kommun ... Sunne Församling Gräsmark Datum 79-08-08
 Fastighet Långiohanstorp 1:17 Film nr SU 138
 Gårdsnamn Kullfallet Karta 11C 7g / 112 76
 Anl. art. Sign. I G
 Uppgiftslämnare Åtgärder erfordras
 Anteckningar Hyres ut sommartid stomme
 fasad
 taktäckn.

Hus nr	Husets funktion	Grund mtr	Bygg mtr	Fasad mtr	Färg	Tak-täckn.	Byggn. år b, l, u	Kommentar
I	Bostad	S	T	SLL	FR	E	1890-1910 ^b	
II	Jordkällare		Cem			Torv	1920-40 ^b	
III								
IV								
V								
VI								
VII								
VIII								
IX								
X								

Situationsplan

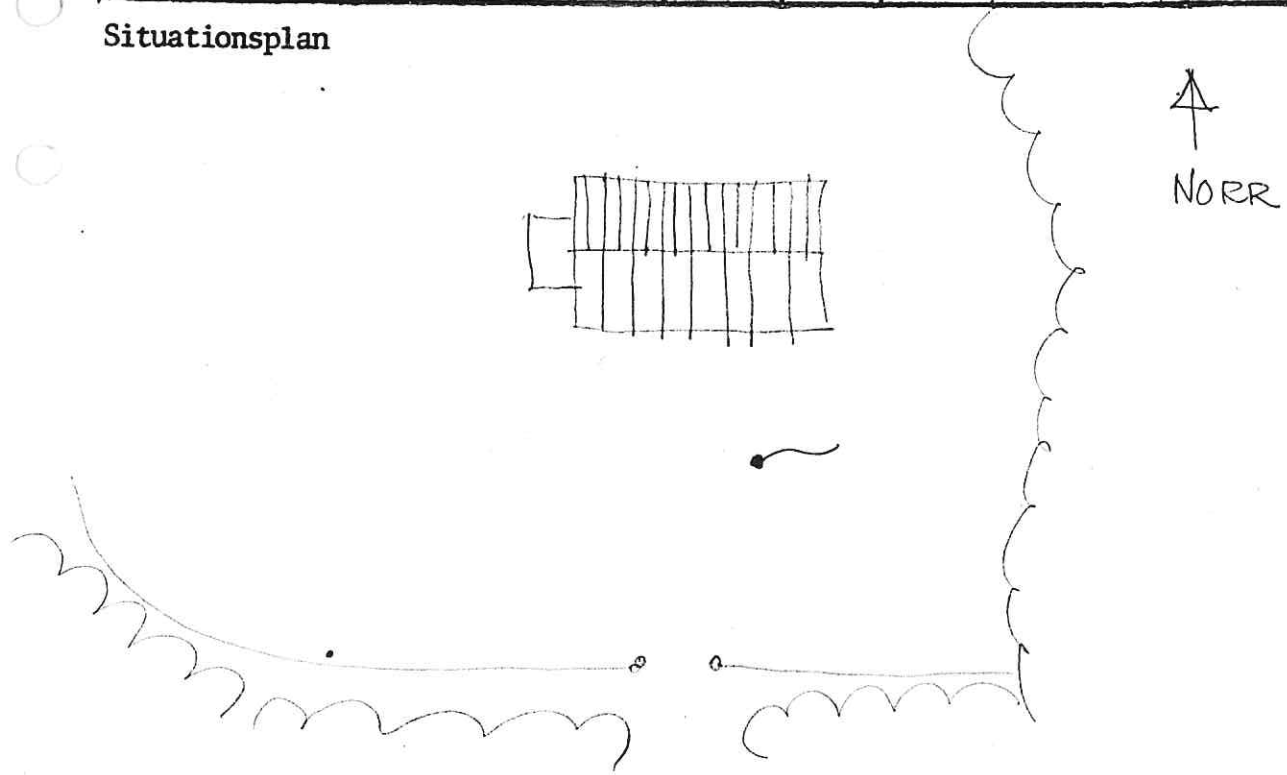

Kommun ... Sunne Församling Gräsmark Datum 79-08-08
 Fastighet Långlöghonstorp 1:86 Film nr SU 138
 Gårdsnamn Risäter Karta 11C 7g / 112 76
 Anl. art. Fd jordbruk Sign. I G
 Uppgiftslämnare Åtgärder erfordras
 Anteckningar stomme
 fasad
 taktäckn.

Hus nr	Husets funktion	Grund mtr	Bygg mtr	Fasad mtr	Färg	Tak-täckn.	Byggn. år b, l, u	Kommentar
I	Bostad	S	T	SLL	FR	P	1900-10 ^b	
II	Lillstuga	S	T	SLL	FR	P	1900-10 ^b	
III	Bod	S	B	SLL	FR	Sp	1910-30 ^b	
IV	Vedbod	S	B	SSP/ SLP	FR	Sp	1910-30 ^b	
V	Stall	S	B	SSP	FR	Sp	1910-30 ^b	
VI	Källare	S/Cem				Torv	1948	Byggår inristat
VII	Vedbod/Bryggghus	S	B	SLL	FR	P		
VIII	Sommarlada	S	B	SLP		Sp	1900-20 ^b	
IX								
X								

Situationsplan

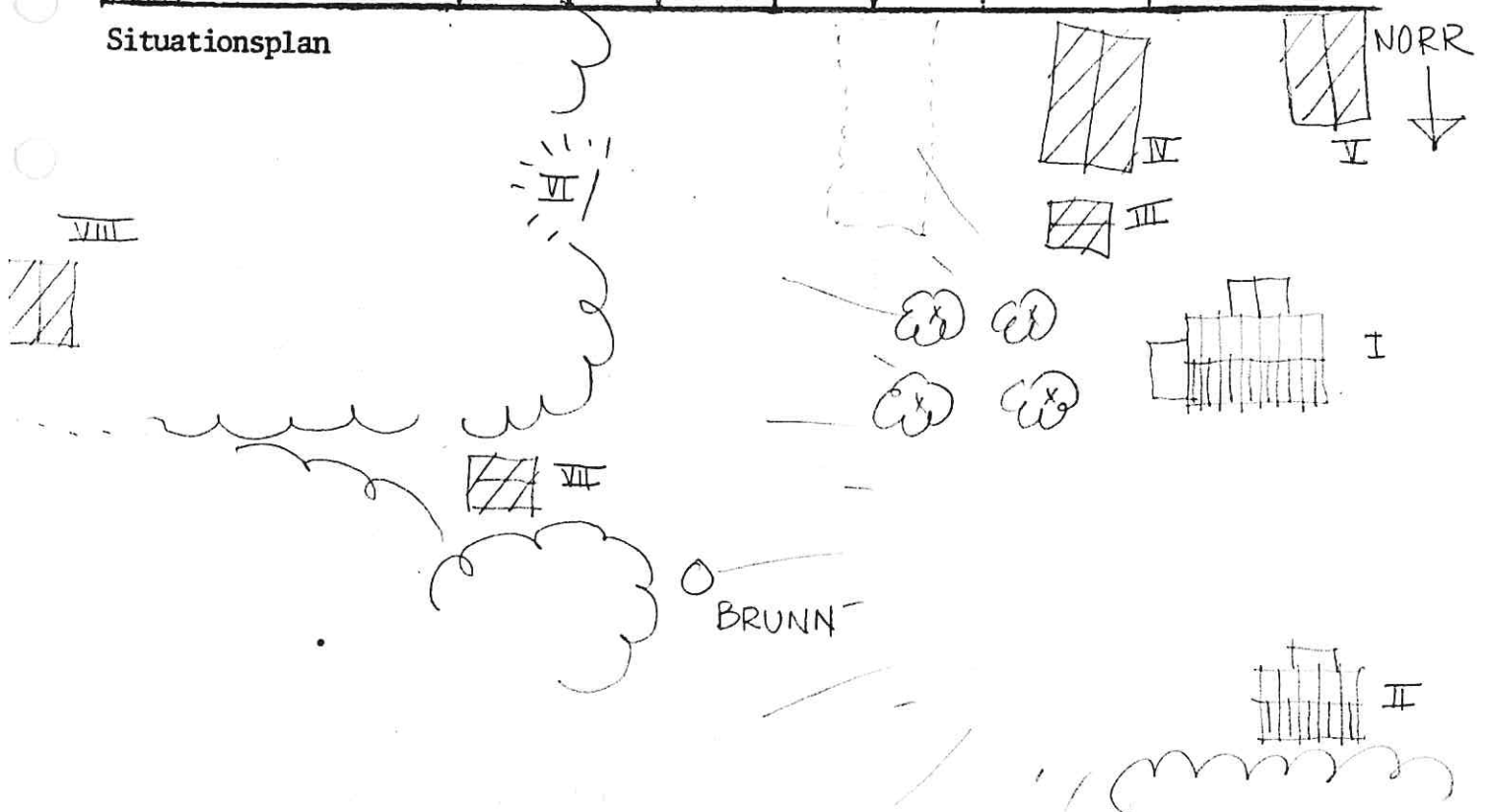

Kommun ... Sunne Församling Grösmark Datum 79-07-03
 Fastighet Magneberg 1¹ III (nu ny lagfart) Film nr SU 88
 Gårdsnamn Karta 12C Oh / 122 07
 Anl. art. Hembygdsgård Sign. I G
 Uppgiftslämnare Skräddarh Åtgärder erfordras
 Anteckningar Bildades 1929 stomme
 fasad
 taktäckn.

Hus nr	Husets funktion	Grund mtr	Bygg mtr	Fasad mtr	Färg	Tak-täckn.	Byggn. år b, i, u	Kommentar
I	Rökstuga Svenskstuga	S	T	T	ofärgade	Raj-tak nåver Rafatak	1800-t början	1927 hitflyttad 10 år, nära norska gränsen - Råbäck
II	Bergs manstuga ²	S	T	SLP	ofärgad	SK	1700-t slut	1940-t från Humsjön 12 år, spis fr 1786 ^t
III	Svenskstuga	S	T	SLP	-/-	SK	1832 ^u	Asphagen 1928 hitflyttad
IV	Dansbana	Btg	P	SLL	br losyr	TP-P	1975 ^u	
V	Loge	S	T		ej färgad	nåver	1850-t ^b	flyttad 1970 Vägsjöfors
VI	Böstu	S	T		-/-	-/-	-/-	Flyttad från Råbäck 1930
VII	Kölk	S	T		-/-	-/-	-/-	Röka kött, Fagerstad
VIII	Servering/Skjul	Btg	B	SLP		Papp	1920-t ^u	
IX	Servering	Btg	B	Stock P	Tjära		1940-50 ^u	
X	-/-	Btg	B	-/-	-/-		-/- ^u	

XI: Situationsplan Skvaltkvarn S T

Nåver 1880-t^u

Vianstorp 1926
Kugghjulskvarn från
början.

XII: Visthusbod/Härbre S T

Nåver 1850-t^b

Tiskare tjärn
1929 flyttad

XIII: Toaletter Btg B Stock

Nåver Ca 1965^u

XIV: Stall S T

Sp 1700-t^u
Slut

Grånäckstorp
1929 flyttad

GRÄCHARKS HEMBYGDSGÅRD

Magneberg 1¹

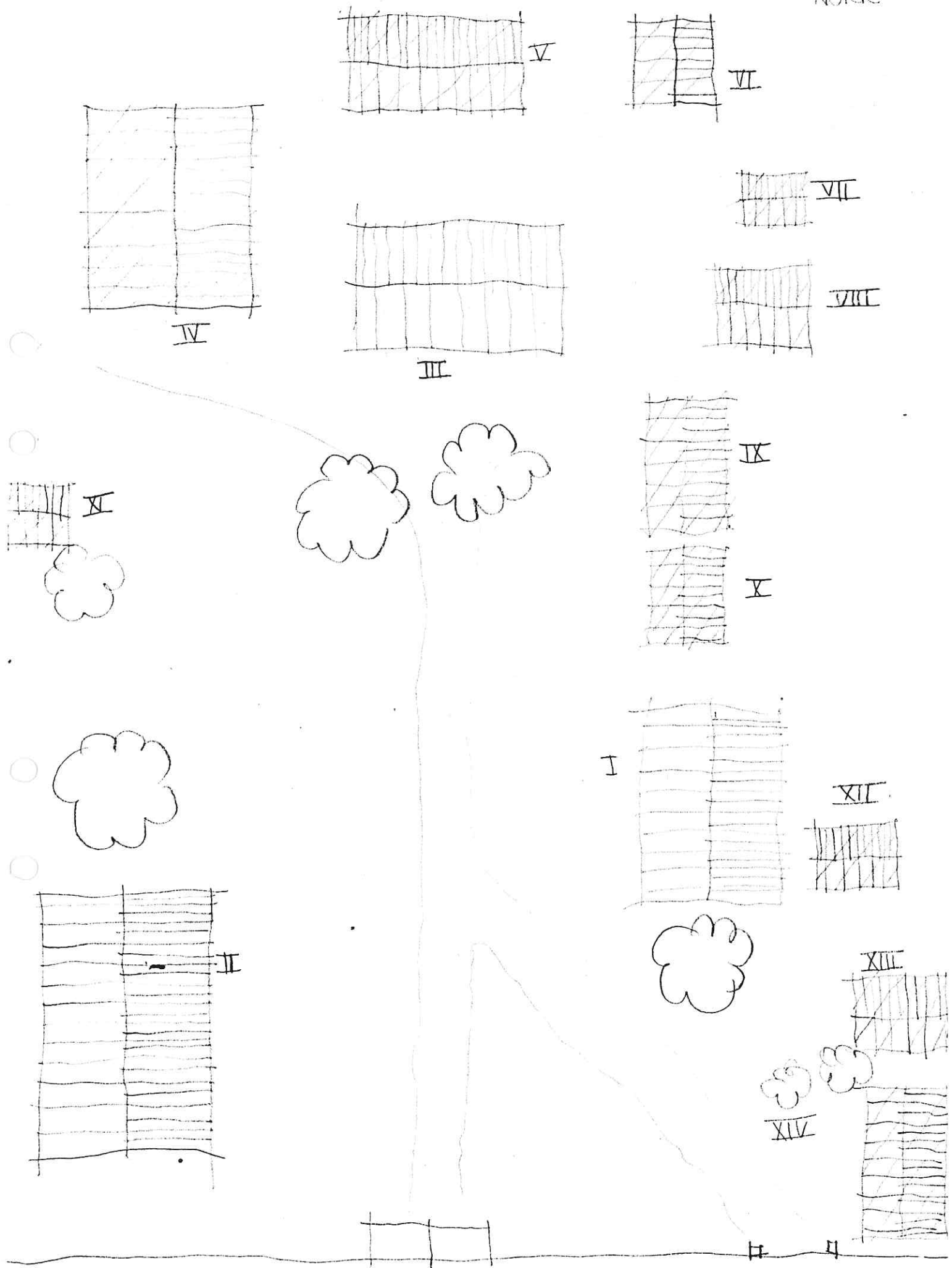

KommunSunne..... Församling ..Gräsmark... Datum ..79-07-04.....
 Fastighet ..Magneberg 1:1..... Film nrSU 88 +89.....
 Gårdsnamn Karta ..12C 0h / 122 07.....
 Anl. art. ..Ålderdomshem..... Sign.I G.....

Uppgiftslämnare Åtgärder erfordras

Anteckningar ..Från och med hus V är avstyckade och stomme
 brukas för sig I + II har alltid varit fattig-fasad
stuga V sär-ställe. Allt hörde antagl. till taktäckn.
 Annebergs herrgård.

Hus nr	Husets funktion	Grund mtr	Bygg mtr	Fasad mtr	Färg	Tak-täckn.	Byggn. år b, l, u	Kommentar
I	Bostäder	S	T	SLP	V	1 T	Sekel-skift 1908	Utbytta fönster röda bågar
II	.."-..	S	T	SLL	V	P	1908 ^l	
III	Redskapsbod/Dass	Btg	B	SLL	FR	P	Ca 1900 ^b	
IV	Källare	S/Btg				Gräs	1940-t ^b	
V	Bostadshus	Btg	T	SLP	FR	2 T.	1800-t b slut	Fd rättarbostad Utbytta fönster
VI	Hönshus	Btg	B	SLL	FR	P	1940-t ^b	
VII	Magasin/Loge	S	T/B	SSP	FR	P	1940-t b 1880-1900	Gammal logdel 1880-tal
VIII	Ladugård	S	Tg/B Btg	SSP	FR	P	omkring 1900 b	
IX	Svinhus	S	Tg/B	SLL/SSP	FR	Sp	.."- ^b	
X	Garage	S	B	SLL	FR	P	1930-40 ^b	
XI	Situationsplan Lider	S	B	SLL	FR	1 T	Ca 1920 ^b	



Grösmark sn, Magneberg 1:1

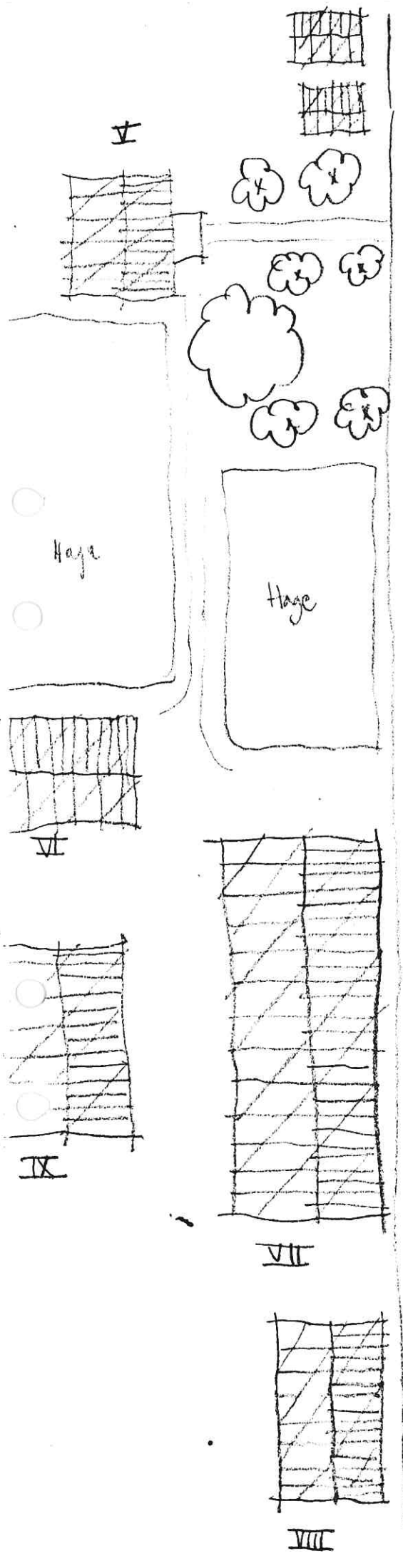
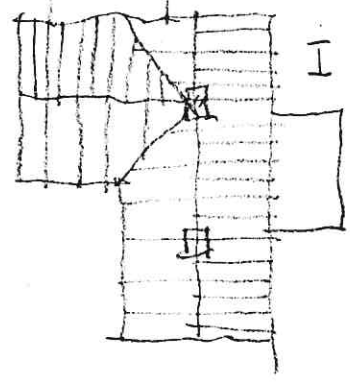
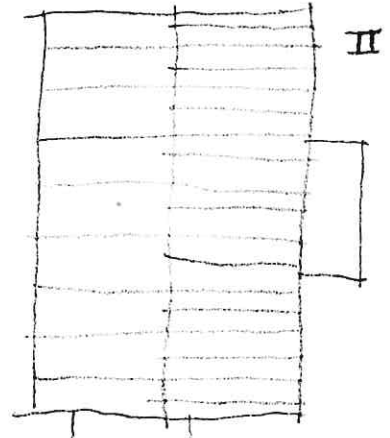
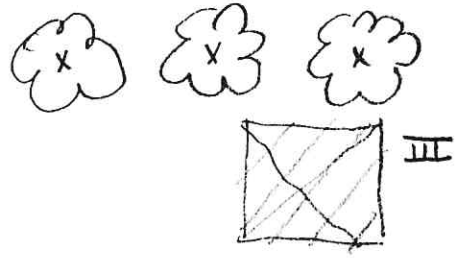

KommunSunne..... Församling .Gräsmark.. Datum79-07-04.....
 Fastighet .Magnebera 1:3..... Film nrSU 89.....
 Gårdsnamn .Lillängen..... Karta .12C 0h / 122 07.....
 Anl. art. ...Torp..... Sign.I G.....
 Uppgiftslämnare Åtgärder erfordras
 Anteckningar stomme
 fasad
 taktäckn.

Hus nr	Husets funktion	Grund mtr	Bygg mtr	Fasad mtr	Färg	Tak-täckn.	Byggn. år b, l, u	Kommentar
I	Bostad	S	T	SLL	FR	2 T	Ca 1900 ^l	
II	Ladugård/Loge/ Tvätt	S	T/B	SSP/ SLL	FR	P	_"_b	
III								
IV								
V								
VI								
VII								
VIII								
IX								
X								

Situationsplan

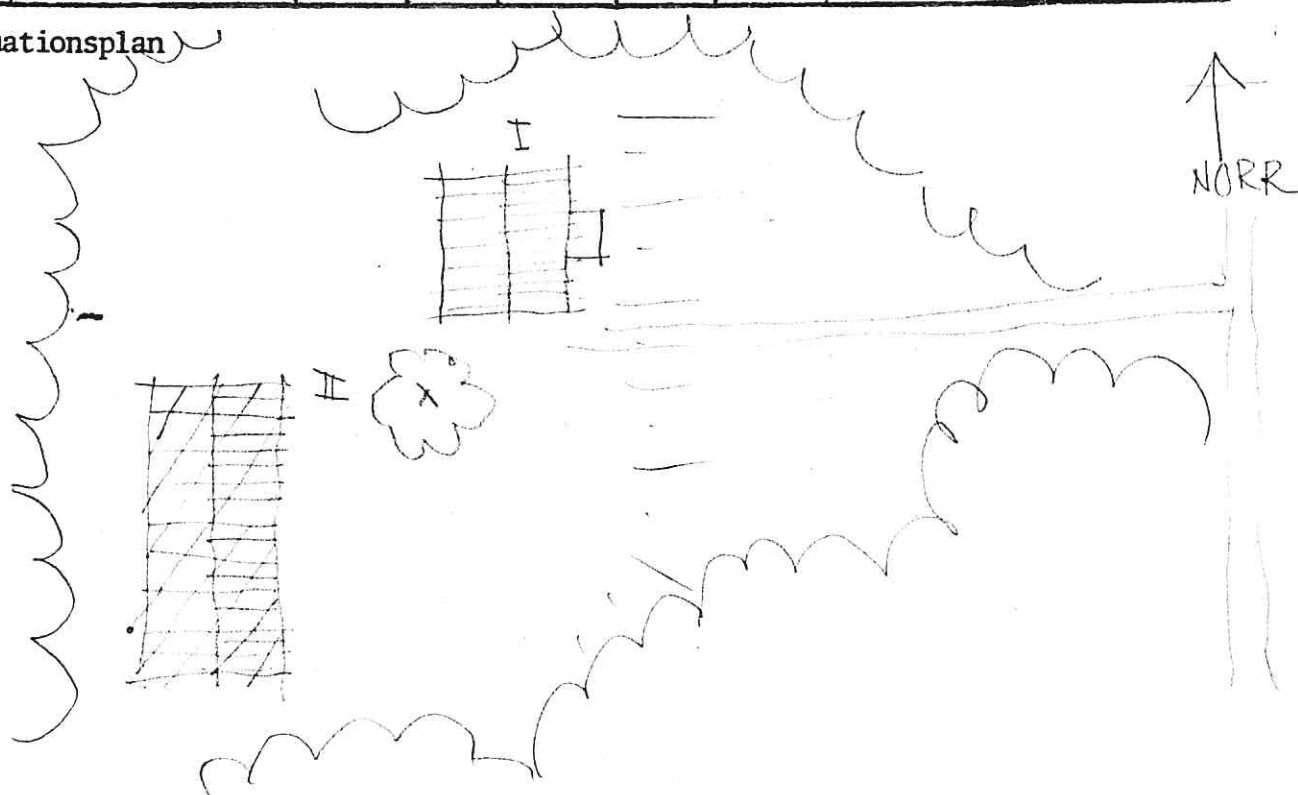

Kommun ... Sunne Församling Gräsmark ... Datum ... 79-07-23

Fastighet Malsjö.1:17..... Film nr ... SU 108

Gårdsnamn Karta 12C Oh/ 122 07

Anl. art. Jordbruksfastighet Sign. ... B M

Uppgiftslämnare ... Lily Ronach, ägare Åtgärder erfordras

Anteckningar stomme

..... fasad

..... taktäckn.

Hus nr	Husets funktion	Grund mtr	Bygg mtr	Fasad mtr	Färg	Tak-täckn.	Byggn. år b, l, u	Kommentar
I	Bostad	Cem	T/B	SLP	FR	2 T 2 BT	1930 ^u	Bräder i 2:a våning. Ombyggt 1977-79
II	Ladugård	S	B	SSP/ SLL	FR	P	1934 l 1930-t u	
III	Garage	Cem	B	SLP	FR	2 BT	1978 ^u	
IV	Tvättstuga	S	B	SLL	FR	E	1930-40 ^u	
V	Traktorgarage	S	B		FR	2 T	1930-40	
VI	Garage	Cem	B	SLL	FR	P	1950-t ^u	
VII	Jordkällare	Btg						
VIII								
IX								
X								

Situationsplan

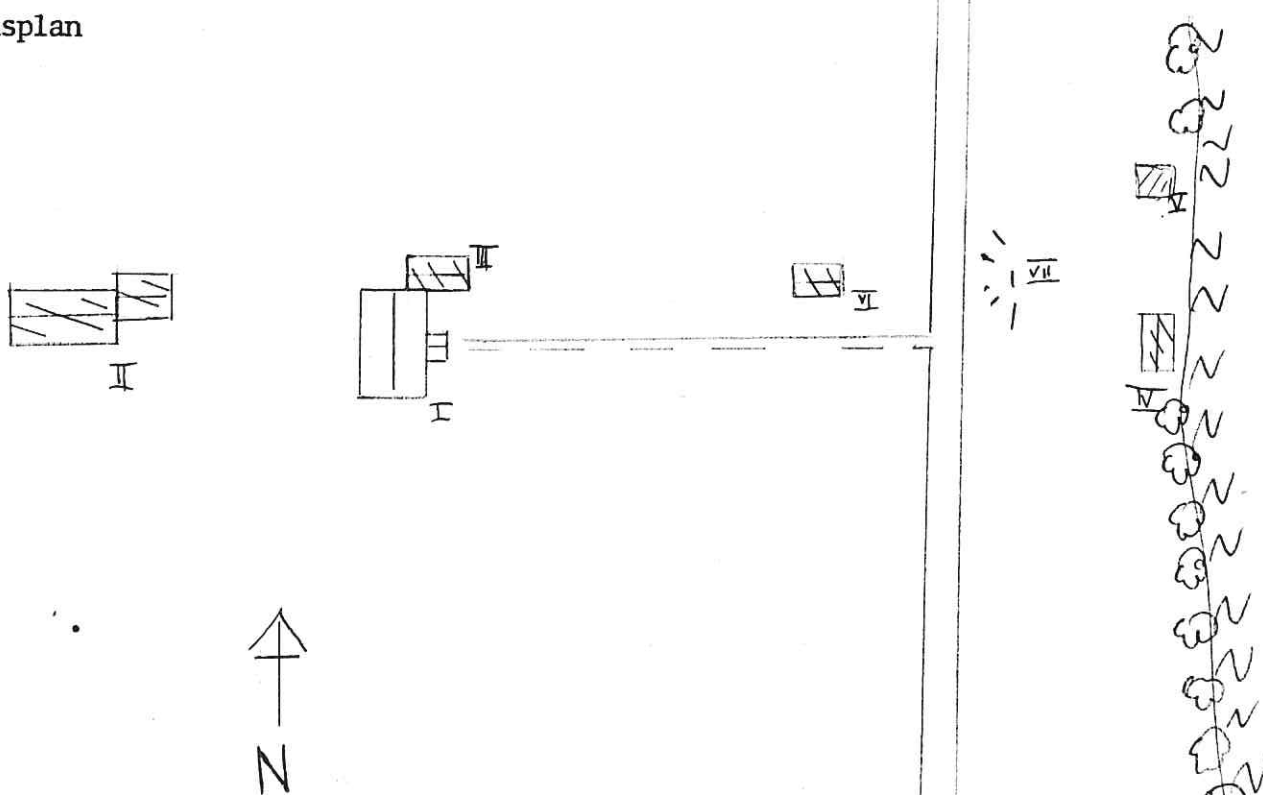

Kommun Sunne Församling Grödsmark Datum 79-07-24
 Fastighet Molsjö 1:21 Film nr SU 111
 Gårdsnamn Karta 12C 0h / 122 07
 Anl. art. Sign. B M
 Uppgiftslämnare Åtgärder erfordras
 Anteckningar stomme
 fasad
 taktäckn.

Hus nr	Husets funktion	Grund mtr	Bygg mtr	Fasad mtr	Färg	Tak-täckn.	Byggn. år b, l, u	Kommentar
I	Bostad	S	T	SLP	FR	P (Gö)		
II	Uthusbyggnad	S	B		FR	P	1930-40 ^b	
III								
IV								
V								
VI								
VII								
VIII								
IX								
X								

Situationsplan

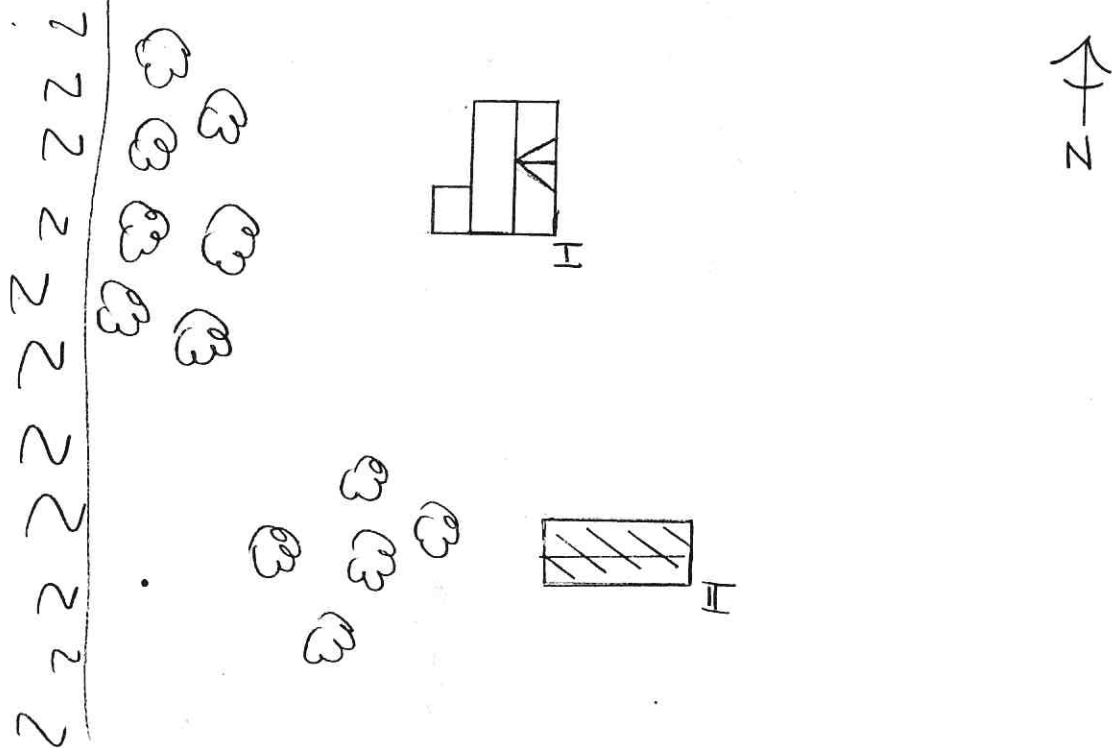

Kommun ... Sunne Församling Grösmark ... Datum 79-07-24

Fastighet Malsjö 1:32 Film nr ... SU 111

Gårdsnamn Karlstäppan Karta J2C.0h / 122.07..

Anl. art. Jordbruksfastighet Sign. B M

Uppgiftslämnare Åtgärder erfordras

Anteckningar stomme

..... fasad

..... taktäckn.

Hus nr	Husets funktion	Grund mtr	Bygg mtr	Fasad mtr	Färg	Tak-täckn.	Byggn. år b, l, u	Kommentar
I	Bostadshus	Cem	B?	SLL	V O	T	1935 ^l	
II	Ladugård	Cem/S	Knubb B		FR	E	1928 ^l	
III	Bod	S	T		FR	P	1880-90 ^b	Pulpettak
IV	Jordkällare	Cem				Torv	1930-40 ^b	
V								
VI								
VII								
VIII								
IX								
X								

Situationsplan

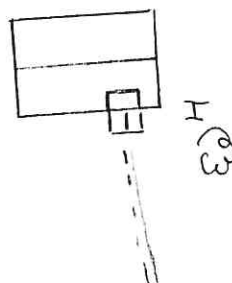
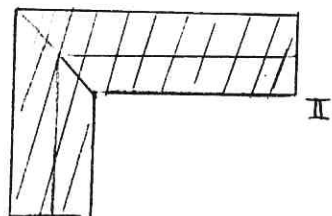

Kommun ... Sunne Församling Gräsmark Datum 79-08-07

Fastighet Mängen 1:8 Film nr SU 136

Gårdsnamn Karta 12C OF / 122 05

Anl. art. Såg Sign. I G

Uppgiftslämnare Åtgärder erfordras

Anteckningar stomme
 fasad
 taktäckn.

Hus nr	Husets funktion	Grund mtr	Bygg mtr	Fasad mtr	Färg	Tak-täckn.	Byggn. år b, l, u	Kommentar
I	Såg	S	B	SLP	FR	P	1920-40 ^b	
II								
III								
IV								
V								
VI								
VII								
VIII								
IX								
X								

Situationsplan

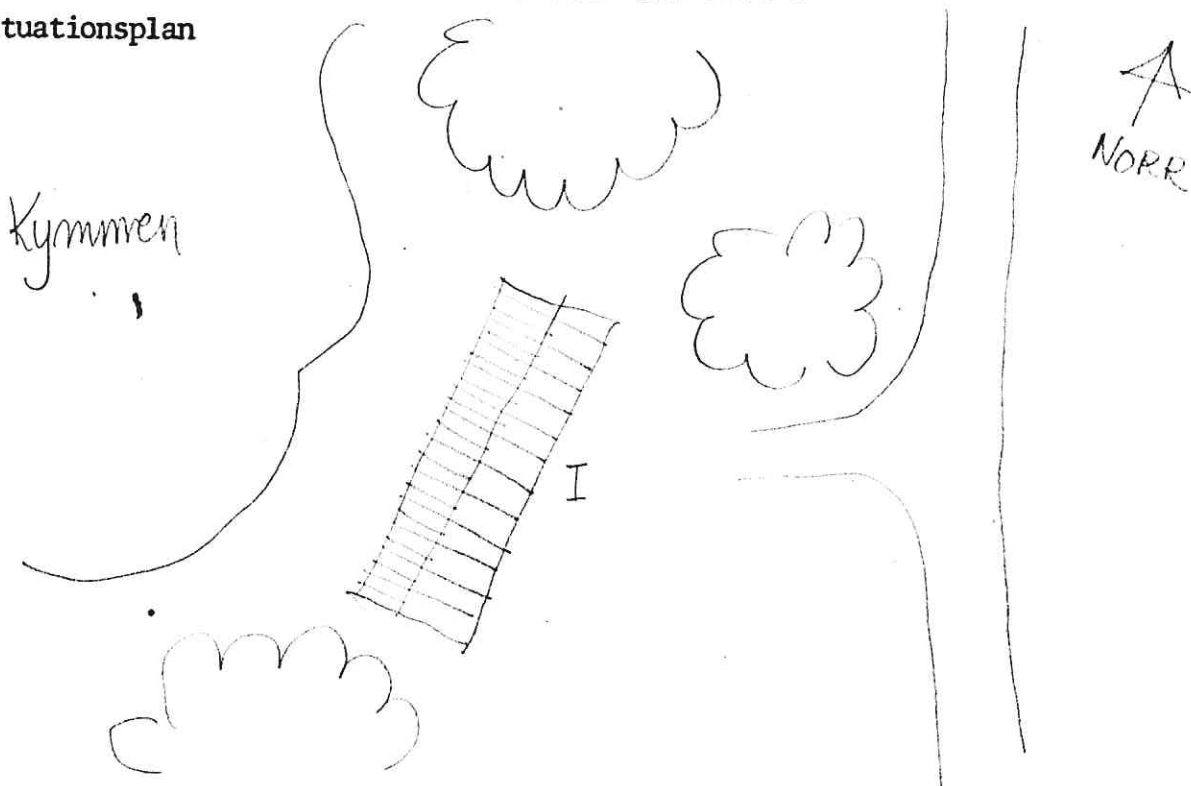

Kommun Sunne..... Församling .Gräsmark.. Datum 79-07-26.....

Fastighet .Mönggen. l.:32..... Film nr SU.115.....

Gårdsnamn Karta 11C 9f / 112 95.....

Anl. art. Sign. I G.....

Uppgiftslämnare Åtgärder erfordras

Anteckningar stomme

fasad

..... taktäckn.

Hus nr	Husets funktion	Grund mtr	Bygg mtr	Fasad mtr	Färg	Tak-täckn.	Byggn. år b, l, u	Kommentar
I	Bostad	S	T	SLL	FR	P	1820-50 ^b	Åsar 9 st
II								
III								
IV								
V								
VI								
VII								
VIII								
IX								
X								

Situationsplan

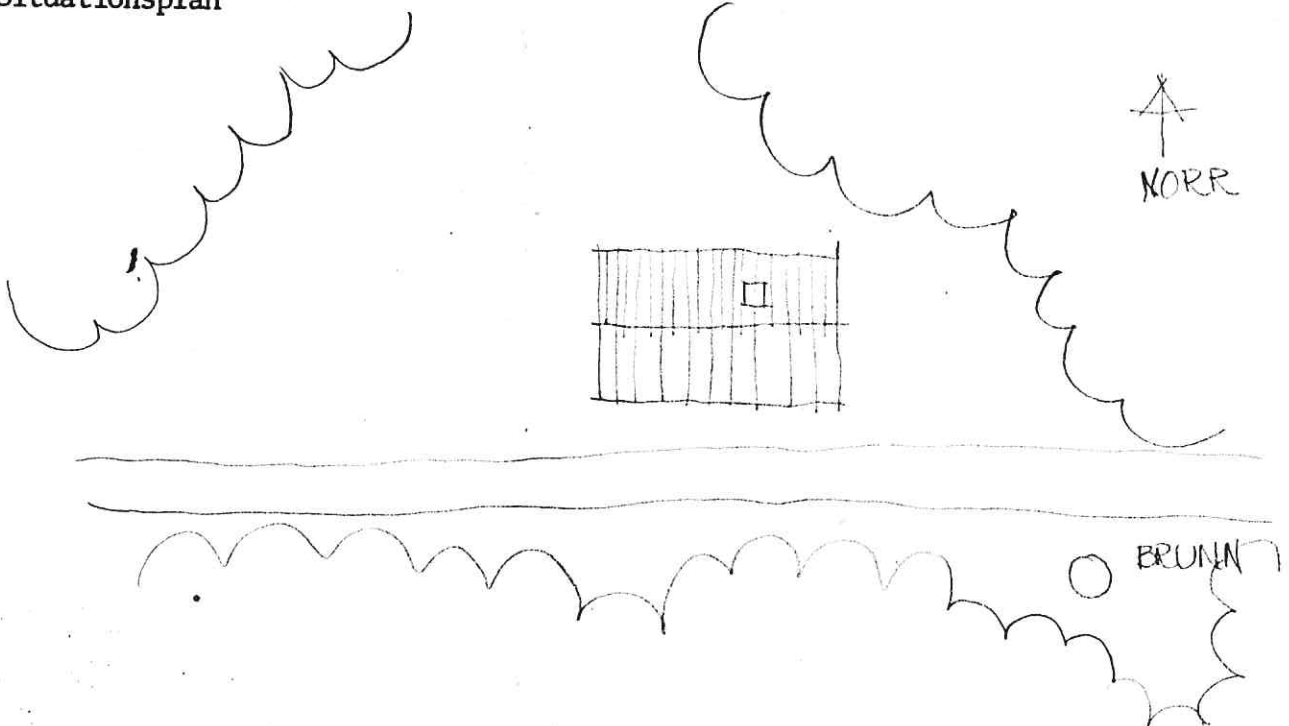

Kommun ... Sunne Församling Gräsmark Datum 79-07-26
 Fastighet Mången 1:33 Film nr SU 115
 Gårdsnamn Gruvfogade torpet (västra) Karta 11C 9f / 112 95
 Anl. art. Sign. I G
 Uppgiftslämnare Åtgärder erfordras
 Anteckningar Sommarhus stomme
 fasad
 taktäckn.

Hus nr	Husets funktion	Grund mtr	Bygg mtr	Fasad mtr	Färg	Tak-täckn.	Byggn. år b, l, u	Kommentar
I	Bostad	S	T	SLL	FR	P	1858 ^l	Mullbänk
II	Källare		S			Torv	1860-70 b	
III	Bostadshus	S	T				-"- ^b	Rasat tak
IV	Ladugård	S	T	SLL	FR	P	-"- ^b	
V	Uthus	S	B	SLL	FR	S		
VI								
VII								
VIII								
IX								
X								

Situationsplan

