

BYGGNADSINVENTERING 19.....

S-LÄN

Kommun..... Sunne Församling..... Lysvik Datum..... 930722

Fastighet..... Ransby 1:15 Film nr..... Ly28

Gårdsnamn..... Asp Karta..... Ek 12320

Anl. art..... F.d Jordbruk Sign..... 0L

Uppgiftslämnare..... Henrik Larsson Åtgärder erfordras:

Anteckningar..... Alderdomlig stallbyggnad stomme.....
 fasad.....
 taktäckn.....

Hus nr	Husets funktion	Grund mtr	Bygg mtr	Fasad mtr	Färg	Tak-täckn.	Byggn.år b, l, u	Kommentar
I	Manbyggn	Btg	RV	P	Grå	P	l 1955	
II	Stall	S	T	T	FR	P	b 1850-80	Tidigare svalgång utmed hela byggnaden Mångastak
III	Ladugård	Btg	Btg/B	SSP	FR	P	l 1935	
IV	Magasin	Btg	B	SLL	FR	P	b 1930-50	
V								
VI								
VII								
VIII								
IX								
X								

Situationsplan

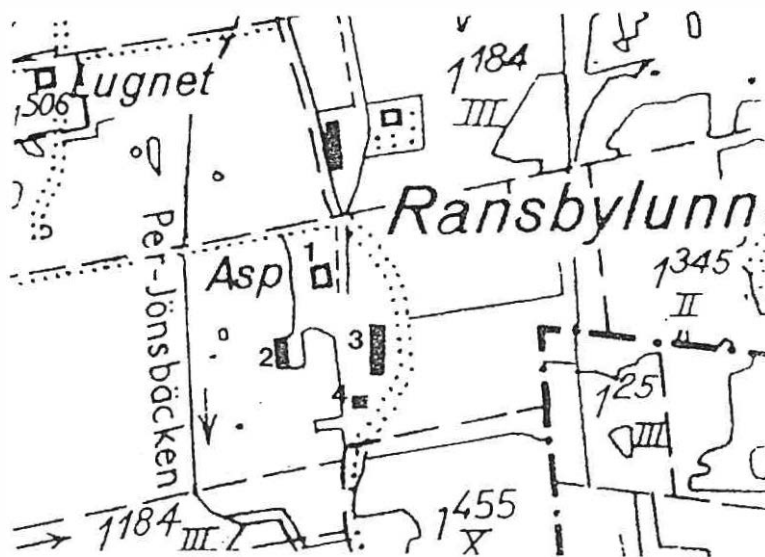

BYGGNAD SINVENTERING 19.....

S-LÄN

Kommun..... Sunne..... Församling..... Lysvik..... Datum..... 930716.....

Fastighet..... Ransby 1:76..... Film nr..... Ly23.....

Gårdsnamn..... Mellanbäckfall..... Karta..... Ek 12320.....

Anl. art..... F.d Säter/utgård..... Sign..... 0L.....

Uppgiftslämnare..... Åtgärder erfordras:

Anteckningar..... stomme.....
 fasad.....
 taktäckn.....

Hus nr	Husets funktion	Grund mtr	Bygg mtr	Fasad mtr	Färg	Tak-täckn.	Byggn.år b, l, u	Kommentar
I	Manbyggn	S	T	SLL	FR	P	b 1850-90	Mångåstak
II	Ladugård	S	B/T	SSP/T	FR	Et	b 1920-40	
III								
IV								
V								
VI								
VII								
VIII								
IX								
X								

Situationsplan

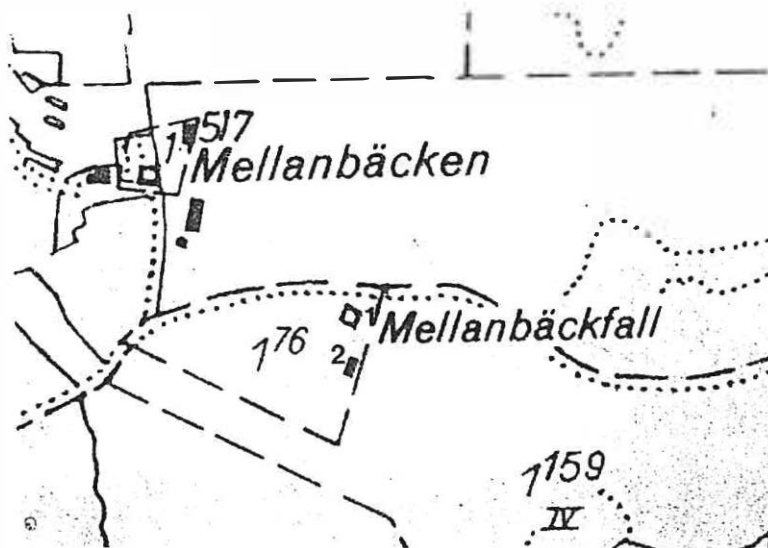

BYGGNADSINVENTERING 19.....

S-LÄN

Kommun..... Sunne..... Församling Lysvik Datum..... 930716

Fastighet..... Ransby 1:150 Film nr..... Ly25

Gårdsnamn..... Sätergårdens skola Karta..... Ek 12320

Anl. art..... F.d Folkskola Sign..... 0L

Uppgiftslämnare..... Åtgärder erfordras:

Anteckningar..... stomme.....
fasad.....
taktäckn.....

Hus nr	Husets funktion	Grund mtr	Bygg mtr	Fasad mtr	Färg	Tak-täckn.	Byggn.år b, l, u	Kommentar
I	f.d skolb lärarb	S	T	SLL	FR	2T	u 1914	
II	Vedbod/ dass	S	Btg	SLL/SSP	FR	2T	u 1930-40	
III	Jord- källare	S	S/B	S/SSP	X/FR	P	b 1900-20	
IV								
V								
VI								
VII								
VIII								
IX								
X								

Situationsplan

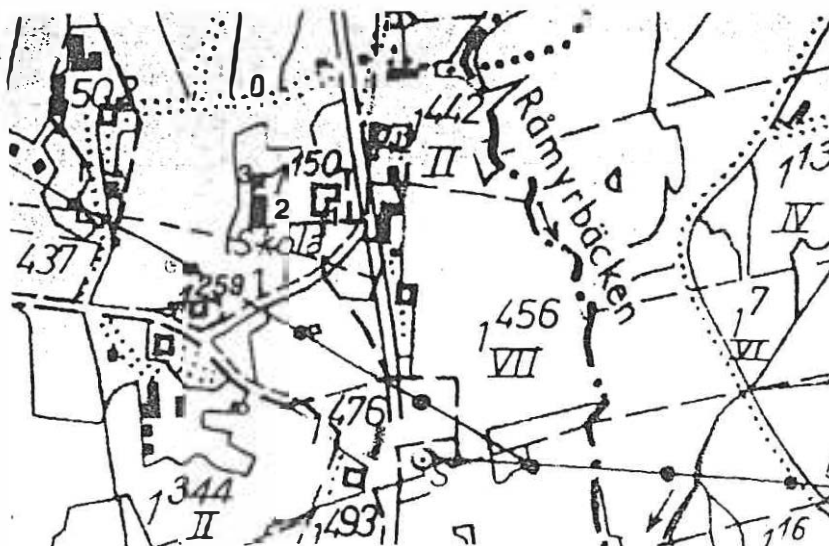

BYGGNAD SINVENTERING 19.....

S-LÄN

Kommun.....Sunne.....Församling.....Lysvik.....Datum.....930716

Fastighet.....Ransby 1:170.....Film nr.....Ly 25

Gårdsnamn.....Stenvad.....Karta.....Ek. 12320

Anl. art.....F.d Säter.....Sign.....OL

Uppgiftslämnare.....Erik Eriksson.....Åtgärder erfordras:

Anteckningar.....I drift som säter till början av.....stomme.....

.....1950-talet.....fasad.....

.....taktäckn.....

Hus nr	Husets funktion	Grund mtr	Bygg mtr	Fasad mtr	Färg	Tak-täckn.	Byggn.år b, l, u	Kommentar
I	Säterstuga	S	T	T/SLL	X	P	u 1800-tal	Flyttad 1928 Tillbyggd
II	Ladugård/ Lada/ Loge	S	T/B	T/SSP	X	P	u 1810-30	Yxhuggna knutar Mångastak Tillbyggt 1928
III	Sommarboden	S	B	SLL	X	Et	b 1930-50	
IV								
V								
VI								
VII								
VIII								
IX								
X								

Situationsplan

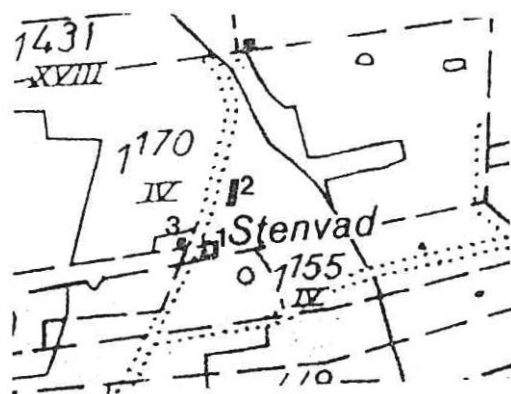

BYGGNAD SINVENTERING 19.....

S-LÄN

Kommun..... Sunne..... Församling..... Lysvik..... Datum..... 930722

Fastighet..... Ransby..1:177/1:186..... Film nr..... Ly28

Gårdsnamn..... Norra Nilsby..... Karta..... Ek 12330

Anl. art..... F.d Bondgård..... Sign..... OL

Uppgiftslämnare..... Mikael Bjurek..... Åtgärder erfordras:

Anteckningar..... stomme.....
 fasad.....
 taktäckn.....

Hus nr	Husets funktion	Grund mtr	Bygg mtr	Fasad mtr	Färg	Tak-täckn.	Byggn.år b, l, u	Kommentar
I	Manbyggn	S	T	SLL	FR	P	b 1850-90	Välbevarad
II	Stall/ magasin	S	T	I/SSP	X	P	b 1820-80	
III	Vedbod	S	B	SSP	X	P	b 1920-40	
IV								
V								
VI								
VII								
VIII								
IX								
X								

Situationsplan



BYGGNAD SINVENTERING 19.....

S-LÄN

Kommun..... Sunne Församling Lysvik Datum..... 930706.....

Fastighet..... Ransby 1:179..... Film nr..... Ly 16.....

Gårdsnamn..... Karta..... Ek 12321.....

Anl. art..... F.d. Skola..... Sign..... OL.....

Uppgiftslämnare..... Åtgärder erfordras:

Anteckningar..... stomme.....
 fasad.....
 taktäckn.....

Hus nr	Husets funktion	Grund mtr	Bygg mtr	Fasad mtr	Färg	Tak-täckn.	Byggn.år b, l, u	Kommentar
I	fd skola/ bostad	S	T	SLL	FR	BT	b 1890 - - 1900	
II	Vedbod/ Dass	S	B	SLL/SSP	FR	P	b 1890 - - 1920	
III								
IV								
V								
VI								
VII								
VIII								
IX								
X								

Situationsplan

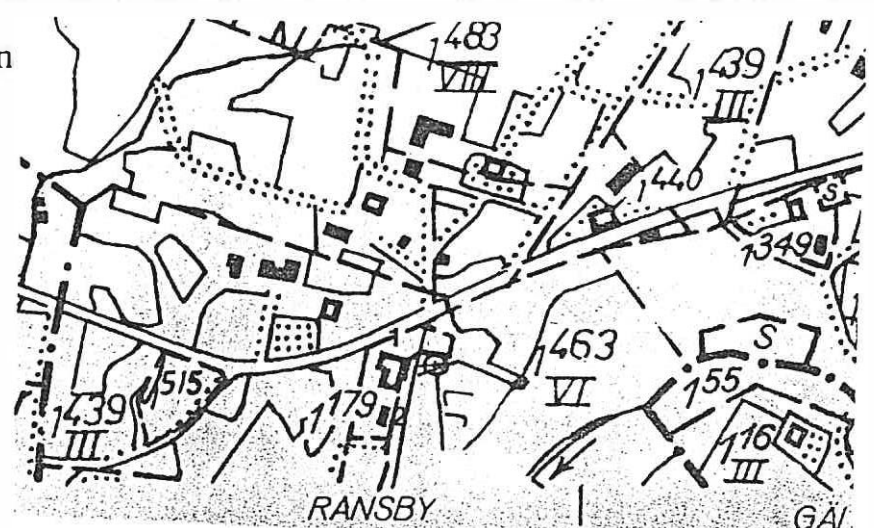

BYGGNAD SINVENTERING 19.....

S-LÄN

Kommun..... Sunne Församling Lysvik Datum..... 930722

Fastighet..... Ransby 1:184 Film nr..... Ly28

Gårdsnamn..... Karta Ek 12320

Anl. art..... F.d Bondgård Sign..... OL

Uppgiftslämnare..... Åtgärder erfordras:

Anteckningar..... stomme.....
 fasad.....
 taktäckn.....

Hus nr	Husets funktion	Grund mtr	Bygg mtr	Fasad mtr	Färg	Tak-täckn.	Byggn.år b, l, u	Kommentar
I	Manbyggn	Btg	RV	SLL	V	P	b 1930-40	Tilläggsisolerad
II	Ladugård loge/sta	l S	T	T	FR	Et.	b 1880-1910	
III								
IV								
V								
VI								
VII								
VIII								
IX								
X								

Situationsplan

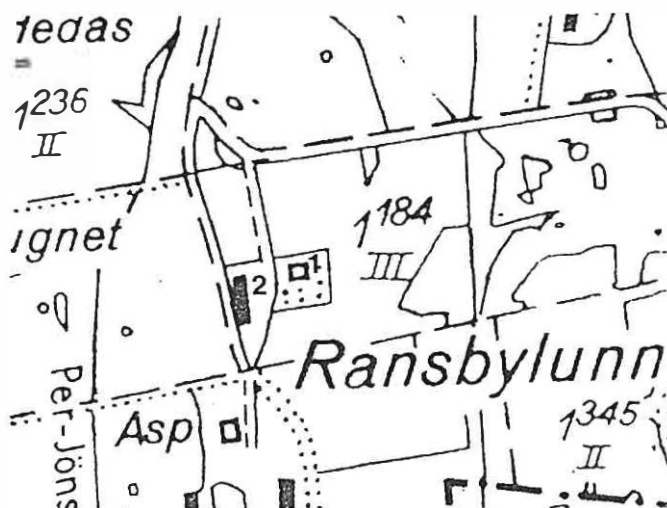

BYGGNAD SINVENTERING 19.....

S-LÄN

Kommun..... Sunne..... Församling Lysvik..... Datum..... 930706.....

Fastighet..... Ransby 1:200..... Film nr..... Ly 15.....

Gårdsnamn..... Gulanderstorp..... Karta..... Ek 12321.....

Anl. art..... F.d. Bondgård..... Sign..... OL.....

Uppgiftslämnare..... Johan Davidsson..... Åtgärder erfordras:

Anteckningar..... stomme.....
 fasad.....
 taktäckn.....

Hus nr	Husets funktion	Grund mtr	Bygg mtr	Fasad mtr	Färg	Tak-täckn.	Byggn.år b, l, u	Kommentar
I	Manbyggn	S/Btg	T/RV	SLL	FR	P	b 1850-70	tillbyggt 1922
II	Ladugård/ Loqe	S	T/B	SSP/T	FR	P	u 1927	
III	Jord- källare	S	S	S	X	2I	b 1890 - - 1920	
IV	Matbod/ snickarb	S	B	SSP/SLL	FR	P	u 1935-40	
V	Garage	S	B	SSP	FR	P	b 1940-65	
VI								
VII								
VIII								
IX								
X								

Situationsplan

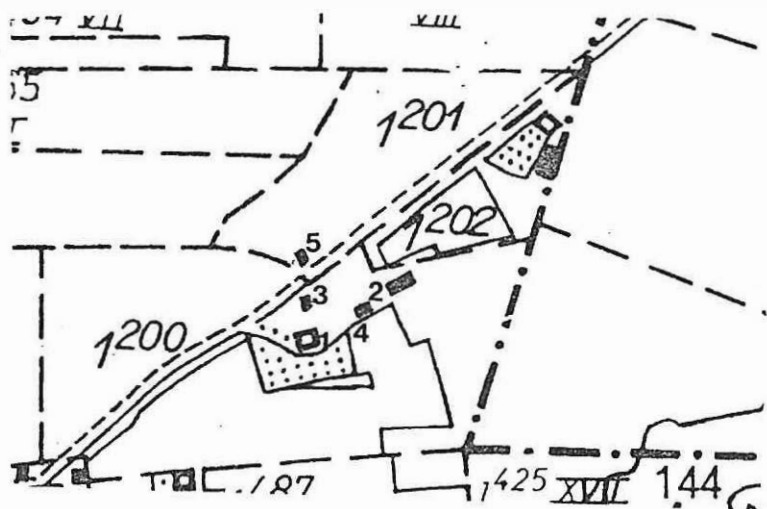

BYGGNAD SINVENTERING 19.....

S-LÄN

Kommun.....Sunne.....Församling.....Lysvik.....Datum.....930714.....

Fastighet.....Ransby 1:213.....Film nr.....Ly22.....

Gårdsnamn.....Nord i Gården.....Karta.....Ek 12310.....

Anl. art.....Bondgård.....Sign.....OL.....

Uppgiftslämnare.....Erik Larsson.....Åtgärder erfordras:

Anteckningar.....Släktgård sedan 1600-talet.....stomme.....
fasad.....
taktäckn.....

Hus nr	Husets funktion	Grund mtr	Bygg mtr	Fasad mtr	Färg	Tak-täckn.	Byggn.år b, l, u	Kommentar
I	Manbyggn	Btg/S	T	SLP	R	P	u 1932	Tilläggsisolerad
II	Ladugård	Btg	Tg/B	SSP/Tg	FR	Et	u 1956/57	
III	Loge	S	T	T/SSP	X	2T	b 1780-1850	Mångåstak gammalt timmer/delvis förändrad
IV	Snickarbod	S	B	SLL	FR	P	u 1938	
V	Garage	Btg	B	SLL	FR	P	u 1978	
VI	Jordkällare	S	S/B	Slät/SSP	X/FR	P	b 1890-1920	Ombyggd
VII								
VIII								
IX								
X								

Situationsplan

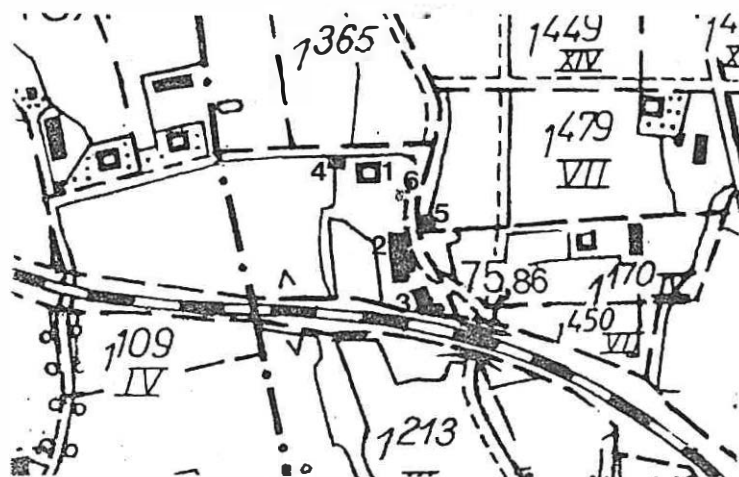

BYGGNAD SINVENTERING 19.....

S-LÄN

Kommun.....Sunne.....Församling.....Lysvik.....Datum.....930715

Fastighet.....Ransby 1:213.....Film nr.....Ly23

Gårdsnamn.....Mellanbäcken.....Karta.....Ek 12320

Anl. art.....F.d Bondgård/utgård.....Sign.....OL

Uppgiftslämnare.....Åtgärder erfordras:

Anteckningar..... stomme.....
 fasad.....
 taktäckn.....

Hus nr	Husets funktion	Grund mtr	Bygg mtr	Fasad mtr	Färg	Tak-täckn.	Byggn.år b, l, u	Kommentar
I	Manbyggn	S	RV	SLL	R	2T	b 1920-30	Ny panel tilläggsisolerad
II	Stall/vagnslada	S	T	T/SSP	X	2TT	b 1860-90	
III	Loge/ladugård	S	T	T	X	2TT/Et	b 1860-90	
IV	Jordvällare	Btq	Btq/B	Btq/SSP	X/FR	P	b 1930-50	
V	Snickarbod	S	B	SLL	FR	P	b 1920-40	
VI								
VII								
VIII								
IX								
X								

Situationsplan

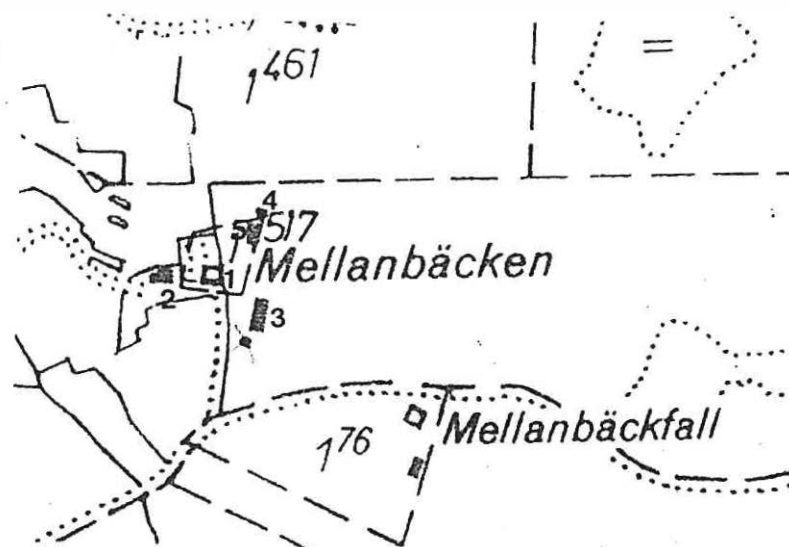

BYGGNAD SINVENTERING 19.....

S-LÄN

Kommun..... Sunne Församling..... Lysvik Datum..... 930722

Fastighet..... Ransby 1:236 Film nr..... Ly28

Gårdsnamn..... Hedås Karta..... Ek 12320

Anl. art..... F.d Bondgård Sign..... OL

Uppgiftslämnare Bengt Nilsson Åtgärder erfordras:

Anteckningar..... stomme.....
 fasad.....
 taktäckn.....

Hus nr	Husets funktion	Grund mtr	Bygg mtr	Fasad mtr	Färg	Tak-täckn.	Byggn.år b, l, u	Kommentar
I	Manbyggn	S	T	Et	V	P	b 1890-1910	
II	Ladugård /loge	S	T/S/B	T/SLP	FR	P	b 1880-1900	Ladugårdsdel 1930 Övr. delar äldre vedbod tillb. 1984
III	Tvättstuga	Btg	FR	SSP	FR	P	b 1940-50	
IV								
V								
VI								
VII								
VIII								
IX								
X								

Situationsplan

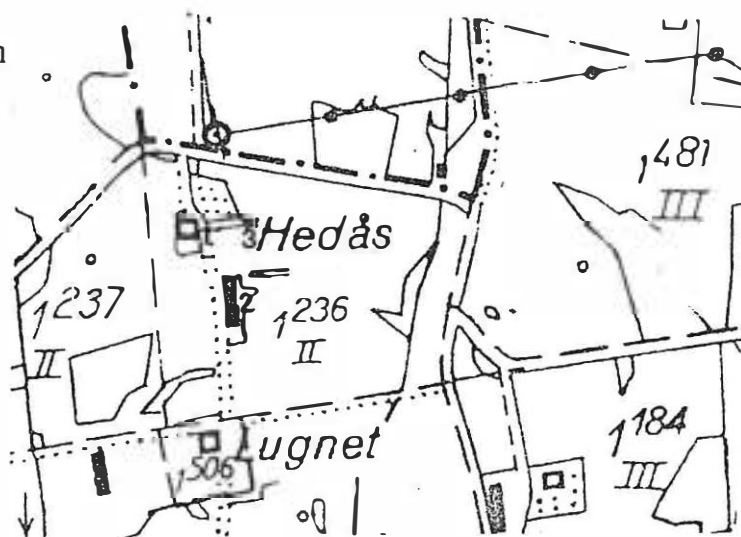

BYGGNAD SINVENTERING 19.....

S-LÄN

Kommun..... Sunne Församling..... Lysvik Datum..... 930722

Fastighet..... Ransby 1:259 Film nr..... Ly28

Gårdsnamn..... Karta..... Ek 12320

Anl. art..... Frikyrka/Svenska missionsförbundet Sign..... OL

Uppgiftslämnare..... Åtgärder erfordras:

Anteckningar..... stomme.....
 fasad.....
 taktäckn.....

Hus nr	Husets funktion	Grund mtr	Bygg mtr	Fasad mtr	Färg	Tak-täckn.	Byggn.år b, l, u	Kommentar
I	Frikyrka	S	T	SLL/SLP	FR	P	b 1890-1920	Delvis ny panel
II	Uthus	S	B	SSP	FR	2T	b 1920-40	
III								
IV								
V								
VI								
VII								
VIII								
IX								
X								

Situationsplan

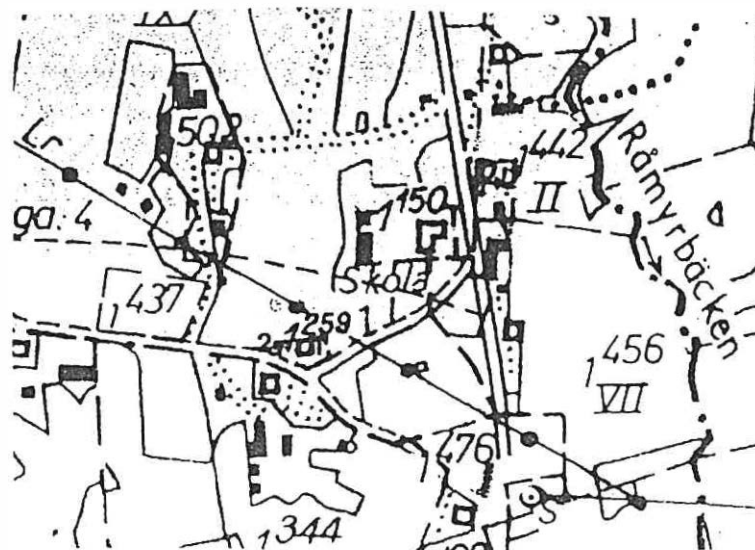

BYGGNAD SINVENTERING 19.....

S-LÄN

Kommun.....Sunne.....Församling.....Lysvik.....Datum.....930714.....

Fastighet.....Ransby 1:274.....Film nr.....Ly22.....

Gårdsnamn.....Karta.....Ek 12320.....

Anl. art.....F.d Skola.....Sign.....0L.....

Uppgiftslämnare.....Åtgärder erfordras:

Anteckningar.....stomme.....fasad.....taktäckn.....

Hus nr	Husets funktion	Grund mtr	Bygg mtr	Fasad mtr	Färg	Tak-täckn.	Byggn.år b, l, u	Kommentar
I	F.d skola	S	RV	SLL	FR	BT	l ca 1900	
II	Ladugård	Btg	B/Btg	SSP	FR	Et	b 1930-50	
III	Vedbod/dass	S	B	SLL	FR	P	b 1930-50	
IV								
V								
VI								
VII								
VIII								
IX								
X								

Situationsplan

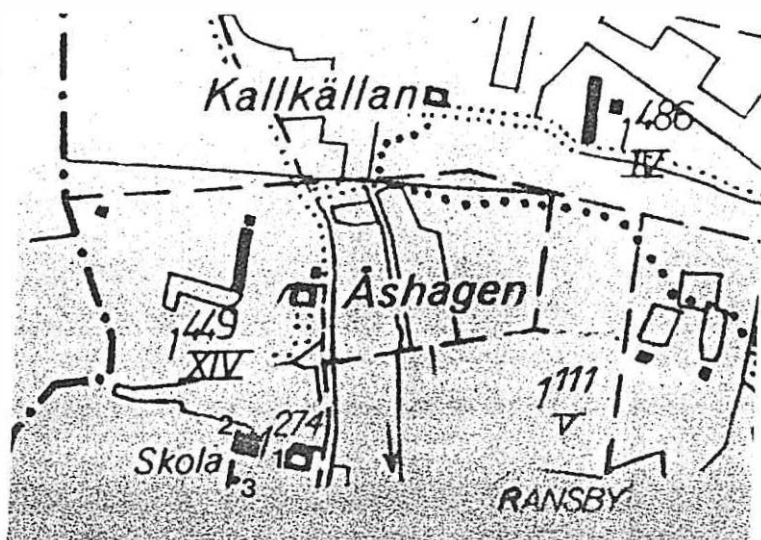

BYGGNAD SINVENTERING 19.....

S-LÄN

Kommun.....Sunne.....Församling.....Lysvik.....Datum.....930628.....

Fastighet.....Ransby 1:276.....Film nr.....Ly 12.....

Gårdsnamn.....Stentorget.....Karta.....Ek 12311.....

Anl. art.....Bondgård.....Sign.....Ol.....

Uppgiftslämnare.....Åtgärder erfordras:

Anteckningar..... stomme.....
 fasad.....
 taktäckn.....

Hus nr	Husets funktion	Grund mtr	Bygg mtr	Fasad mtr	Färg	Tak-täckn.	Byggn.år b, l, u	Kommentar
I	Manbyggn	S	T	SLL	FR	2T	b 1890 - - 1920	
II	Vedskjul	S	B	SSP	FR	Et	b 1930-50	
III	Bod	Btg	B	SLL	FR	P	b 1930-50	
IV	Lada	S	B	SSP	FR	P	b 1930-50	
V								
VI								
VII								
VIII								
IX								
X								

Situationsplan



Kommun SUNNE Församling Lysvik Datum 921008
 Fastighet RANSBY 1.296 Film nr L12
 Gårdsnamn Mossen Karta Ek.karta 12.320
 Anl. art. Bondgård Sign. A.J.
 Uppgiftslämnare ..Gunnar Danielsson..... Åtgärder erfordras
 Anteckningar Stomme
 fasad
 taktäckn.

Hus nr	Husets funktion	Grund mtr	Bygg mtr	Fasad mtr	Färg	Tak-täckn.	Byggn. år b, l, u	Kommentar
I	Manbyggnad	S	T	SLP	FR/V	PS	ca 1890 l	tilläggsisol.
II	Gäststuga	Btg	T	T	FR	PS	1850-1900 b	ditflyttat f d fähus
III	Bostadshus	Btg	T/B	SLP	FR/V	PS	1970-90 b	delvis äldre
IV	Smedja	S	T	T	FR	PGrå	1850-1900 b	mångastek
V	Såg	Btg	B	B	FR	PGrå	ca 1990 u	-
VI	Garage	S	B	B	FR	PGrå	1940-70 b	-
VII	Magasin	S	B	B	FR/V	PGrå	1900-30 b	-
VIII	Vedbod/Vagnslider	S	B	B	FR	PGrå	1950-70 b	-
IX	Ladugård	Btg	T/B Btg	SPV H	SPV FR/V	PGrå	1929-50 l	byggd etappvis
X	Ladugård/Loge	S	T/B	T/B	FR	PGrå	1850-1900 b	ditflyttat f d fähus

Situationsplan



Kommun Sunne..... Församling ..Lysvik.... Datum .921008.....
 FastighetRANSBY.1,345..... Film nr .L11.....
 GårdsnamnSolvik..... Karta Ek.karta 12 320
 Anl. art.Bondgård..... Sign. A.J.....
 UppgiftslämnareÄnka efter Karl Larsson..... Åtgärder erfordras
 Anteckningar stornne
 fasad
 taktäckn.

Hus nr	Husets funktion	Grund mtr	Bygg mtr	Fasad mtr	Färg	Tak-täckn.	Byggn. år b, l, u	Kommentar
I	Bostadshus	Btg	Rv	SLL	OV/OR	EtGrå	1937 1	välbevarat typhus
II	Garage	Btg	B	B	FR	PGrå	1930-50 b	-
III	Ladugård	Btg	KS/B	SPV/B	SPV/FR	EtGrå	1937 1	-
IV	Spannmålsmagasin	Btg-plint	B	SLL/B	FR/V	PGrå	1920-50 b	-
V	Traktorgarage	Btg	B	B	FR	PGrå	1920-60	-
VI								
VII								
VIII								
IX								
X								

Situationsplan

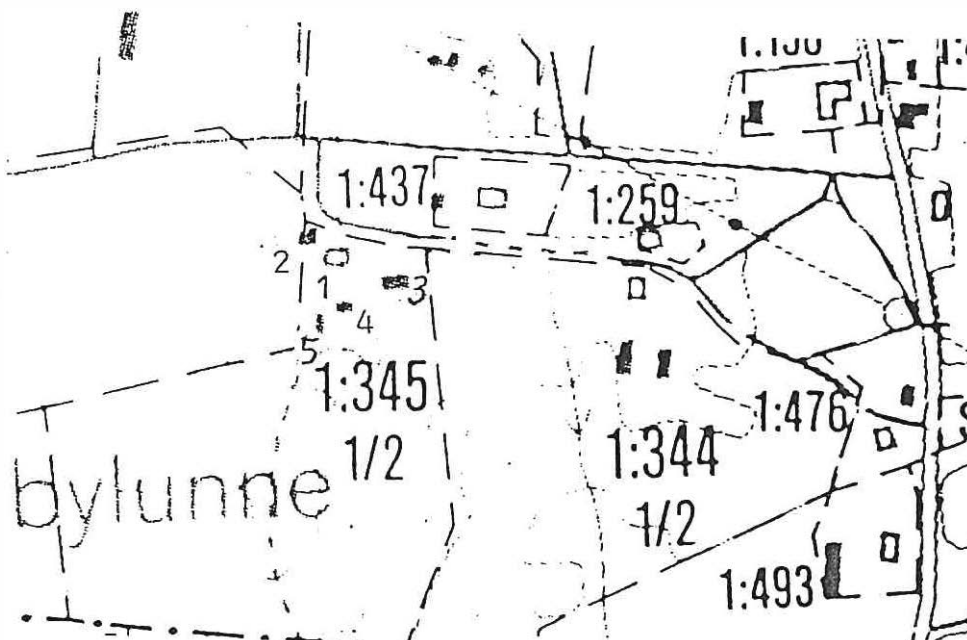

BYGGNADSINVENTERING 19.....

S-LÄN

Kommun..... Sunne..... Församling Lysvik..... Datum..... 930706.....

Fastighet..... Ransby 1:355..... Film nr..... Ly 15.....

Gårdsnamn..... Täpp^an..... Karta..... Ek 12321.....

Anl. art..... Bostadshus..... Sign..... OL.....

Uppgiftslämnare..... Stig Nilsson..... Åtgärder erfordras:

Anteckningar..... stomme.....

fasad.....

taktäckn.....

Hus nr	Husets funktion	Grund mtr	Bygg mtr	Fasad mtr	Färg	Tak-täckn.	Byggn.år b, l, u	Kommentar
I	Bostad	Btg	RV	SLL	V	Et	u 1937	
II	Vedbod	S	B	SSP	FR	P	u 1937	
III								
IV								
V								
VI								
VII								
VIII								
IX								
X								

Situationsplan

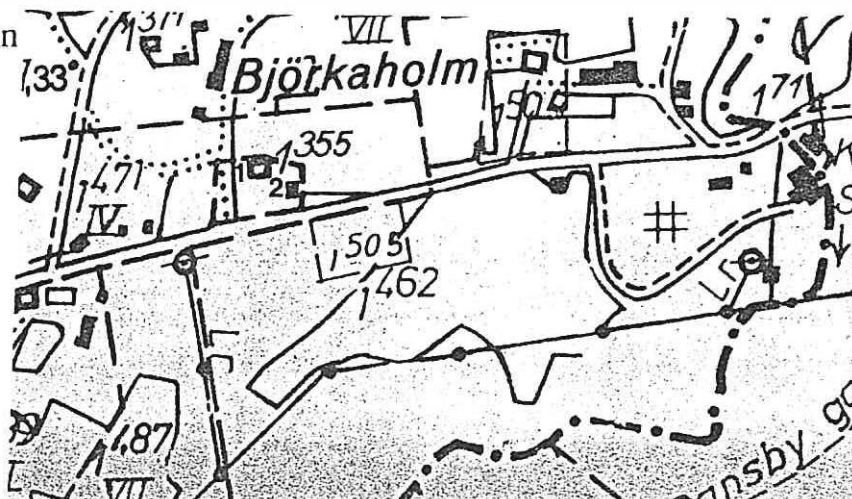

BYGGNAD SINVENTERING 19.....

S-LÄN

Kommun.....Sunne.....Församling.....Lysvik.....Datum.....930716.....

Fastighet.....Ransby 1:357.....Film nr.....Ly 24.....

Gårdsnamn.....(Millers) Ekeby.....Karta.....Ek 12320.....

Anl. art.....F.d. Lanthandel.....Sign.....OL.....

Uppgiftslämnare.....Vivvie Jonsson-Ljung.....Åtgärder erfordras:

Anteckningar.....stomme.....
fasad.....
taktäckn.....

Hus nr	Husets funktion	Grund mtr	Bygg mtr	Fasad mtr	Färg	Tak-täckn.	Byggn.år b, l, u	Kommentar
I	F.d handels-lokal/ bostad	Btg	Rv	SLL	G	P	l 1947	Tillbyggt 1960
II	Bod	S	T	T	X	P	b 1830-90	Mångåstak
III	Magasin	Btg	B	SLL	G	P	b 1940-60	
IV								
V								
VI								
VII								
VIII								
IX								
X								

Situationsplan

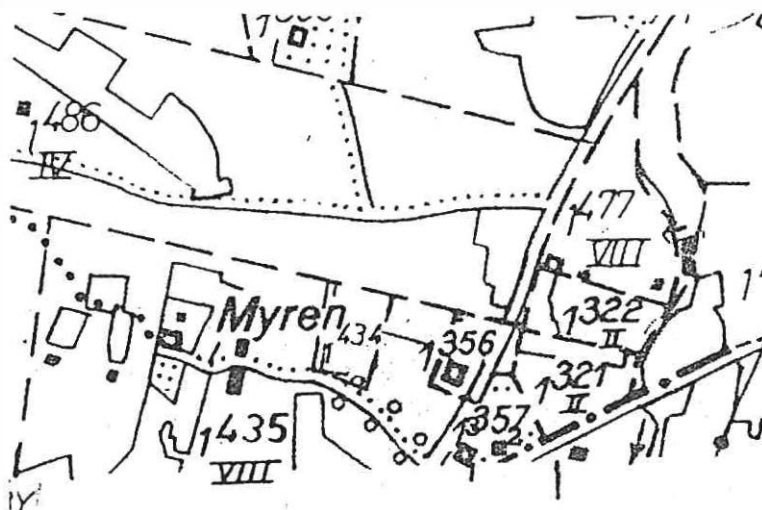

BYGGNADSINVENTERING 19.....

S-LÄN

Kommun.....Sunne.....Församling.....Lysvik.....Datum.....930714

Fastighet.....Ransby 1:362.....Film nr.....Ly21/22

Gårdsnamn.....Boställ.....Karta.....Ek 12310

Anl. art.....F.d Soldatboställe.....Sign.....OL

Uppgiftslämnare.....Agneta Rann-Börjesson.....Åtgärder erfordras:

Anteckningar.....Välbevarad manbyggnad.....stomme.....
fasad.....
taktäckn.....

Hus nr	Husets funktion	Grund mtr	Bygg mtr	Fasad mtr	Färg	Tak-täckn.	Byggn.år b, l, u	Kommentar
I	Manbyggn	S	I	SLP	FR	2T	u 1830-50	Välbevarat.
II	Loge/lada	S	B	SLL/SSP	FR	P	b 1920-40	Tillbyggt 1946
III	Vedbod	S	B	SSP	FR	P	b 1920-40	
IV	Jordkällare	S	S/B		X	P	b 1890-1920	
V	Jordkällare	S	S/B		X	P	b 1890-1920	
VI								
VII								
VIII								
IX								
X								

Situationsplan

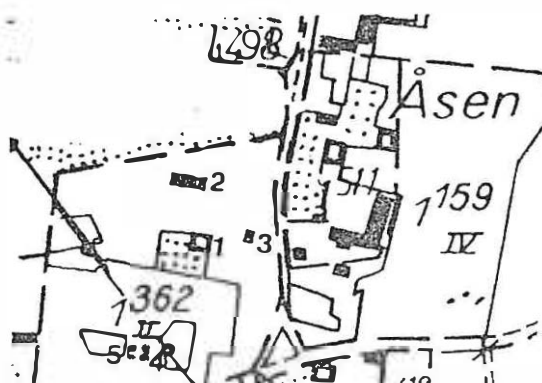

BYGGNAD SINVENTERING 19.....

S-LÄN

Kommun.....Sunne.....Församling.....Lysvik..... Datum..... 930714

Fastighet..... Ransby 1:408..... Film nr..... Ly22

Gårdsnamn..... Karta..... Ek 12310

Anl. art..... F.d lärarbostad till Ransby skola..... Sign..... OL

Uppgiftslämnare..... Åtgärder erfordras:

Anteckningar..... stomme.....
 fasad.....
 taktäckn.....

Hus nr	Husets funktion	Grund mtr	Bygg mtr	Fasad mtr	Färg	Tak-täckn.	Byggn.år b, l, u	Kommentar
I	fd lärarbostad	S	RV	SLL	FR	2T	1 1925	2 lägenheter
II								
III								
IV								
V								
VI								
VII								
VIII								
IX								
X								

Situationsplan



BYGGNADSINVENTERING 19.....

S-LÄN

Kommun.....Sunne.....Församling.....Lysvik.....Datum.....930628.....

Fastighet.....Ransby 1:409.....Film nr.....Ly 12.....

Gårdsnamn.....Där syd Upp i gården.....Karta.....Ek 12311.....

Anl. art.....F..d..Bondgård.....Sign.....OL.....

Uppgiftslämnare.....Gustav Larsson.....Åtgärder erfordras:

Anteckningar..... stomme.....
fasad.....
taktäckn.....

Hus nr	Husets funktion	Grund mtr	Bygg mtr	Fasad mtr	Färg	Tak-täckn.	Byggn.år b, l, u	Kommentar
I	Manbyggn	S	T	SLL	FR	2T	u 1920	
II	Ladugård/ Loge	S	Tg	SSP	FR	P	u 1920	
III	Sommar- ladugård/ Fårhus	S	T	T	I	Papp	b 1870-90	Flyttad/renoverad
IV	Tvätt- stuga	S	T	T	FR	Br	b 1870-90	Flyttad/renoverad
V	Jord- källare	S	S/B	SSP	FR	P	u 1900-10	
VI								
VII								
VIII								
IX								
X								

Situationsplan

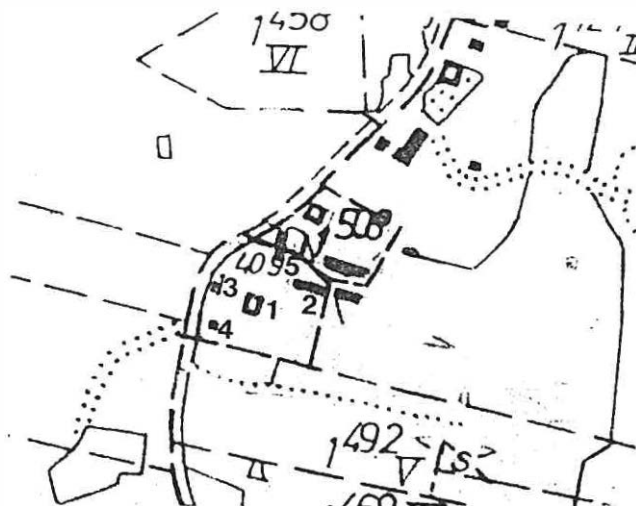

BYGGNADSINVENTERING 19.....

S-LÄN

Kommun.....Sunne.....Församling.....Lysvik.....Datum.....930714

Fastighet.....Ransby 1:410.....Film nr.....Ly22

Gårdsnamn.....Åsen.....Karta.....Ek 12310

Anl. art.....F.d Bondgård.....Sign.....OL

Uppgiftslämnare.....Kerstin Hellström.....Åtgärder erfordras:

Anteckningar.....Manbyggnad avstyckad från uthusen.....stomme.....
fasad.....
taktäckn.....

Hus nr	Husets funktion	Grund mtr	Bygg mtr	Fasad mtr	Färg	Tak-täckn.	Byggn.år b, l, u	Kommentar
I	Manbyggn	S	T	SLL	FR	P	b 1870-90	
II	Garage	Btg	B	SLL	FR	P	b 1950-60	
III								
IV								
V								
VI								
VII								
VIII								
IX								
X								

Situationsplan

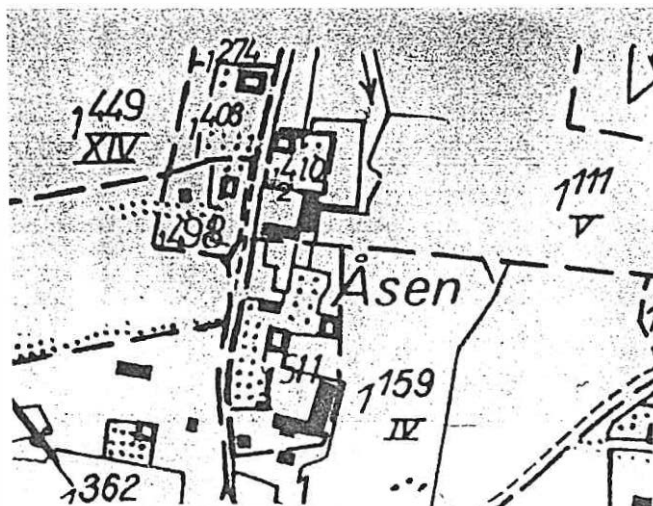

BYGGNAD SINVENTERING 19.....

S-LÄN

Kommun.....Sunne.....Församling.....Lysvik.....Datum.....930716.....

Fastighet.....Ransby 1:419.....Film nr.....Ly 24.....

Gårdsnamn.....Karta.....Ek 12320.....

Anl. art.....F. d Bondgård.....Sign.....0L.....

Uppgiftslämnare.....Åtgärder erfordras:

Anteckningar..... stomme.....
 fasad.....
 taktäckn.....

Hus nr	Husets funktion	Grund mtr	Bygg mtr	Fasad mtr	Färg	Tak-täckn.	Byggn.år b, l, u	Kommentar
I	Manbyggn	S	T	SLL	FR	P	b 1870 - - 1900	
II	Ateljé	Btg	Rv	SLL	FR	P	b 1980-90	
III	Friggebod	Btg/ Plåt	B	SLL	FR	2T	b 1880-90	
IV	Vedbod	S	B	SSP	FR	2T	b 1920-40	
V	Ladugård	S	T	T	FR	P	b 1850-90	Norra delen rivet
VI								
VII								
VIII								
IX								
X								

Situationsplan

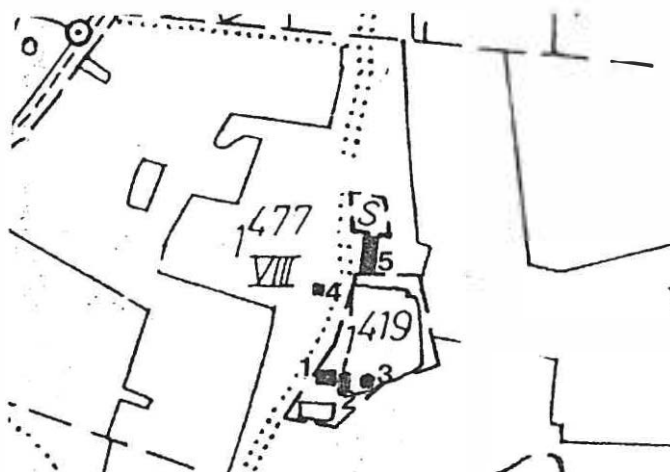

BYGGNAD SINVENTERING 19.....

S-LÄN

Kommun.....Sunne.....Församling.....Lysvik.....Datum.....930713

Fastighet.....Ransby 1:427.....Film nr.....Ly20, 21

Gårdsnamn.....Åsen.....Karta.....Ek 12310

Anl. art.....F.d Bondgård.....Sign.....0L

Uppgiftslämnare.....Eivor Bratt.....Åtgärder erfordras:

Anteckningar.....stomme.....

.....fasad.....

.....taktäckn.....

Hus nr	Husets funktion	Grund mtr	Bygg mtr	Fasad mtr	Färg	Tak-täckn.	Byggn.år b, l, u	Kommentar
I	Manbyggn	S	T	SLL	V	2T	u 1915	Tillbyggt 1980
II	Loge/ Lada	S	B	SSP	FR	ET	b 1910-20	Tillbyggt garage
III	Snickar- bod	S	T	T/SSP	FR	P	b 1900-20	
IV	Visthus bod/skju	S	T/B	T/B	FR	P	b 1850-1900	senast tillbyggt skjul
V	Sommar- ladugård	S	T	T	X	P	b 1850-90	Flyttad 1960-talet ombyggd till sommarstuga
VI								
VII								
VIII								
IX								
X								

Situationsplan

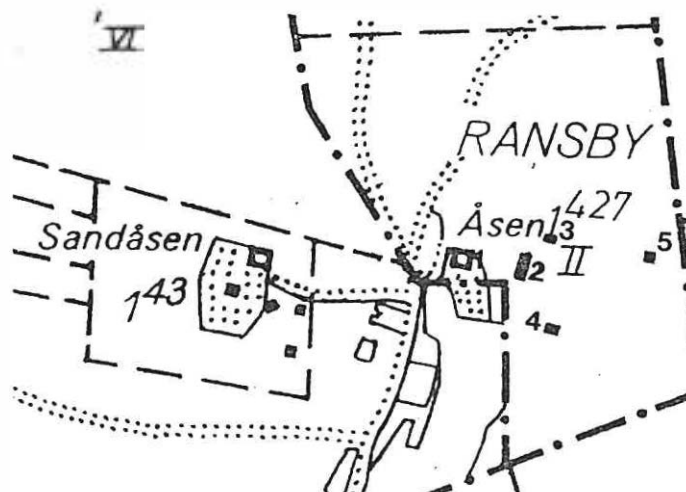

BYGGNAD SINVENTERING 19.....

S-LÄN

Kommun..... Sunne..... Församling Lysvik..... Datum..... 930706.....

Fastighet..... Ransby 1:440..... Film nr..... Ly 15.....

Gårdsnamn..... Boa..... Karta..... Ek 12321.....

Anl. art..... Lanthandel..... Sign..... OL.....

Uppgiftslämnare..... Ulla-Britta Hedlund..... Åtgärder erfordras:

Anteckningar..... stomme.....
 fasad.....
 taktäckn.....

Hus nr	Husets funktion	Grund mtr	Bygg mtr	Fasad mtr	Färg	Tak-täckn.	Byggn.år b, l, u	Kommentar
I	Affär/ bonings- hus	S/Btg	såg- spåns- tegel	SLL	V	P	u 1888	tillbyggt ca 1900/52
II	Magasin	S	B	SLL	FR	P	u 1880-90	flyttad
III	Magasin	S/Btg	B	SLL/SSP	FR	P	u 1936	
IV	jord- kälalre	S	S	S/SSP	X/FR	P	b 1880 - - 1920	
V	Hönshus	S	B	SLL	FR	P	b 1910-30	
VI								
VII								
VIII								
IX								
X								

Situationsplan

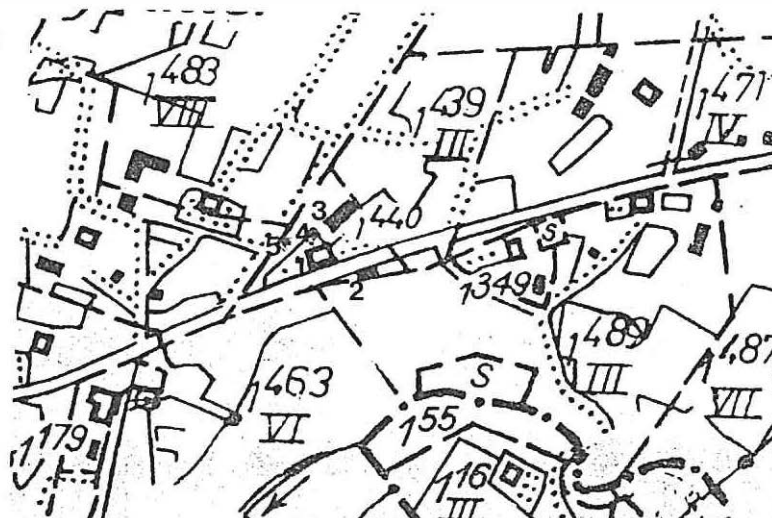

BYGGNADSINVENTERING 19.....

S-LÄN

Kommun.....Sunne.....Församling.....Lysvik.....Datum.....930716

Fastighet.....Ransby 1:442.....Film nr.....Ly25/26

Gårdsnamn.....Nytomta.....Karta.....Ek 12320

Anl. art.....F.d Jordbruk.....Sign.....OL

Uppgiftslämnare.....Åtgärder erfordras:

Anteckningar.....stomme.....
fasad.....
taktäckn.....

Hus nr	Husets funktion	Grund mtr	Bygg mtr	Fasad mtr	Färg	Tak-täckn.	Byggn.år b, l, u	Kommentar
I	Manbyggn	S	T	SLL	FR	2T	b 1900-10	
II	Ladugård	S	Tg/B	SSP	FR	2T	b 1930-50	
III	Vedskjul	S	B	Bt	FR	BT	b 1930-50	
IV	Jord-källare	S	S/B	S/SSP	X	P	b 1910-20	
V								
VI								
VII								
VIII								
IX								
X								

Situationsplan

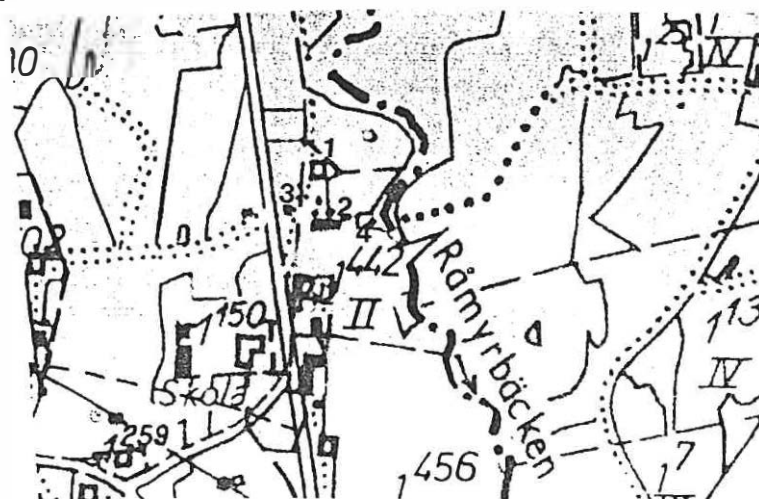

Kommun Sunne Församling Lysvik..... Datum 921020.....
 Fastighet RANSBY 1.445 Film nr L18.....
 Gårdsnamn Åsen Karta Ek.karta 12 311.....
 Anl. art. Bondgård..... Sign. A.J.....
 Uppgiftslämnare Nils Evert Lindahl..... Åtgärder erfordras
 Anteckningar stötte
 fasad
 tektäckn.

Hus nr	Husets funktion	Grund mtr	Bygg mtr	Fasad mtr	Färg	Tak-täckn.	Byggn. år b, l, u	Kommentar
I	Boningshus	S	T	SLP	FR/V	PGö	1867 l	tilläggsisol. tillbyggnad pågår
II	Härbre	S	T	T	X	PGrå	1800-80 b	mångastak
III	Källarbod	S	B	SLL	FR/V	PGrå	1920-40 b	-
IV	Ladugård	S/Btg	B/Btg	B/SPV	FR/SPV	EtGrå	1923 l	tidigare även stall
V	Snickarbod	S	B	SLL	FR/V	PGrå	1900-30 b	-
VI	Magasin	S	B	B	FR	PGrå	1900-30 b	ditflyttat
VII	Garage	Btg	B	SLL	FR/V	PGrå	1930-50 b	-
VIII	Tvättstuga	S	B	SLL	FR	PGrå	1910-40 b	-
IX	Bod	S	T	T	X	PGrå	1820-90 b	mångastak
X	Sommarladugård	S	B	B	FR	PGrå	1900-30 b	-

Situationsplan

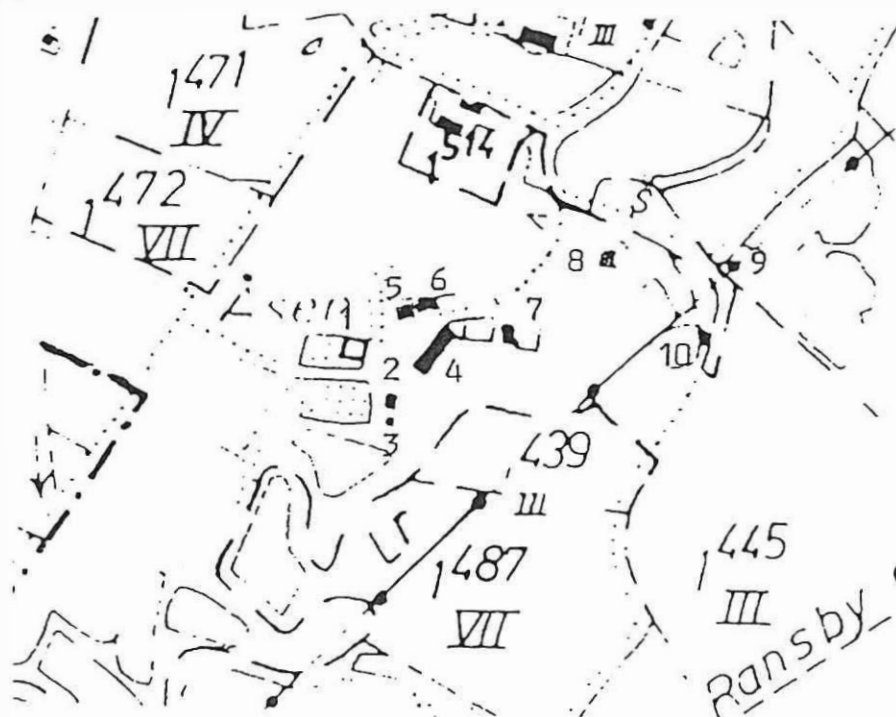

BYGGNAD SINVENTERING 19.....

S-LÄN

Kommun..... Sunne..... Församling..... Lysvik..... Datum..... 930628.....

Fastighet..... Ransby 1:452..... Film nr..... Ly 11.....

Gårdsnamn..... Byggningen..... Karta..... Ek 12311.....

Anl. art..... F.d. Bondgård..... Sign..... OL.....

Uppgiftslämnare..... Aina Miller..... Åtgärder erfordras:

Anteckningar..... stomme.....

fasad.....

taktäckn.....

Hus nr	Husets funktion	Grund mtr	Bygg mtr	Fasad mtr	Färg	Tak-täckn.	Byggn.år b, l, u	Kommentar
I	Manbyggn	Btg	Rv	SLL	V	P	u 1930	
II	Ladugård	S	Tq/B	SSP	FR	Et	u 1921	
III	Stall	S	T/B	SSP	FR	Et	u 1935	
IV	Redskaps-skiul	S	B	SSP	FR	P	u 1935	
V	Magasin	S	B	SSP	FR	P	b 1910-20	
VI	Sommar-ladugård/ Garage	S	T	SSP	FR	P	b 1900-20	Flyttat
VII	Torv-ströhus	S	B	SSP	X	P	b 1900-20	
VIII	Jord-källare	S	S/R	SSP	FR	2I	b 1890 - - 1920	
IX								
X								

Situationsplan

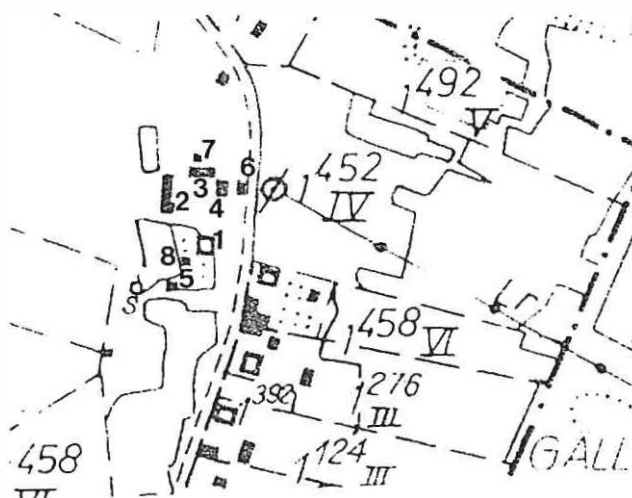

BYGGNAD SINVENTERING 19.....

S-LÄN

Kommun..... Sunne Församling..... Lysvik Datum..... 930726

Fastighet..... Ransby 1:453 Film nr..... Ly30

Gårdsnamn..... Klamfall Karta..... Ek 12320

Anl. art..... F.d. Torp Sign..... DL

Uppgiftslämnare..... Åtgärder erfordras:

Anteckningar..... stomme.....
 fasad.....
 taktäckn.....

Hus nr	Husets funktion	Grund mtr	Bygg mtr	Fasad mtr	Färg	Tak-täckn.	Byggn.år b, l, u	Kommentar
I	F.d torpstuga	S	T	T	X	Et.	b 1830-90	Välbevarad
II								
III								
IV								
V								
VI								
VII								
VIII								
IX								
X								

Situationsplan

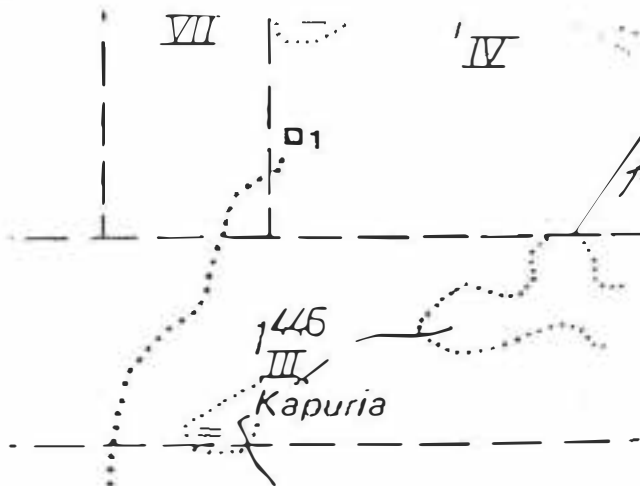

Kommun SUNNE Församling LYSVIK Datum 1920930

Fastighet RANSBY 1.454 Film nr L5

Gårdsnamn Därsör i Lobråten Karta Ek. karta 12 310

Anl. art. Bondgård Sign. A.J.

Uppgiftslämnare Johan och Ragnar Johannesson Åtgärder erfordras

Anteckningar stonene III, VI och VIII-XII
fasad 0:0
tektäckn. 0:0

Hus nr	Husets funktion	Grund mtr	Bygg mtr	Fasad mtr	Färg	Tak-täckn.	Byggn. år b, l, u	Kommentar
I	Boningshus	Btg	Rv	karos-seripa mel	OG/DV	2BT	1965 u	Myresjöhus
II	Ladugård	Btg	K3/B	SPV/B	SPV/FR	2T/PR	1965-67u	-
III	Förrådsbod	-	B	B	X	EtGrå	1920-50b	-
IV	Garage	S	B	B	FR/V	PGrå	1974 u	-
V	Loge	-	T	T	X	2T	1850-1900	dit flyttad fr Mallbacken
VI	Stall	-	T	T	X	2T	1750-1850b	svalgång o. mångstak
VII	Rädskaeskjul	S	B	B	FR	PGrå	1965u	-
VIII	Boningshus	S	T	T	X	2T	1902u	numera snickarbod
IX	Smedja	S	B	B	FR	PGrå	1870-1910b	-
X	Jordkällare	S	B	B	X	PGrå	1870-1910b	-
XI	Semvårdugård	S	T	T	X	PGrå	1850-1900b	mångstak
XII	Förråd	S	B	B	FR	EtGrå	1910-40	-

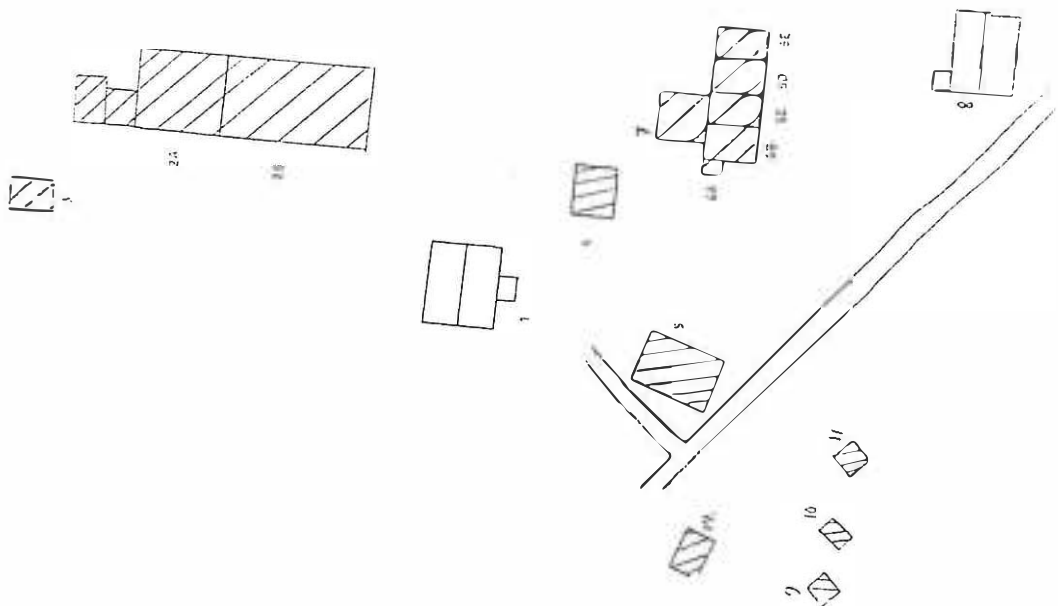

BYGGNAD SINVENTERING 19.....

S-LÄN

Kommun.....Sunne.....Församling.....Lysvik.....Datum.....930628.....

Fastighet.....Ransby 1:458.....Film nr.....Ly 11.....

Gårdsnamn.....Millersäter.....Karta.....Ek 12311.....

Anl. art.....F.d. Bondgård.....Sign.....OL.....

Uppgiftslämnare.....Einar Gustavsson.....Åtgärder erfordras:

Anteckningar..... stomme.....
 fasad.....
 taktäckn.....

Hus nr	Husets funktion	Grund mtr	Bygg mtr	Fasad mtr	Färg	Tak-täckn.	Byggn.år b, l, u	Kommentar
I	Manbyggn	S	T	SLL	FR	P	u 1917	Tillbyggt
II	Ladugård/ Loge	S	T/B	T/SSP	FR	P	l 1914	
III	Bryggghus/ Sädes- magasin	S	B	SLL	FR	2T	b 1920-30	
IV								
V								
VI								
VII								
VIII								
IX								
X								

Situationsplan



Kommun ..Sunne..... Församling Lysvik..... Datum .920930.....
 Fastighet RANSBY 1.460 Film nr .L5.....
 Gårdsnamn Gärdet Karta Ek. karta 12 310.....
 Anl. art. Bondgård Sign. A.J.....
 Uppgiftslämnare ..Bengt Göran Ivarsson..... Åtgärder erfordras
 Anteckningar stomme
 fasad
 taktäckn.

Hus nr	Husets funktion	Grund mtr	Bygg mtr	Fasad mtr	Färg	Tak-täckn.	Byggn. år b, l, u	Kommentar
I	Boningshus	S	T	SLP	FR/V	2T	1870-90b	enkelstuga
II	Ladugård	Stg	Btg/B	Stg/B	FR/Btg	PGrå	1961 1	-
III	Leda och loge	S	B	B	FR	PGrå	1900-30b	-
IV	Lada/redskap	S	B	B	FR	PGrå	1900-30b	-
V								
VI								
VII								
VIII								
IX								
X								

Situationsplan

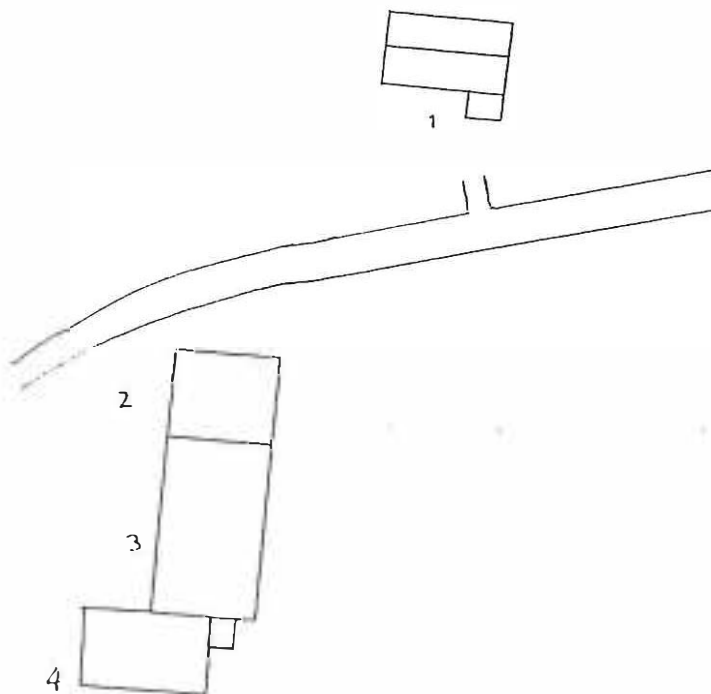

BYGGNADSINVENTERING 19.....

S-LÄN

Kommun..... Sunne..... Församling Lysvik..... Datum..... 930706.....

Fastighet..... Ransby 1:463..... Film nr..... Ly16.....

Gårdsnamn..... Stolpen/Nässarna..... Karta..... Ek 12311.....

Anl. art..... F.d Bondgård..... Sign..... OL.....

Uppgiftslämnare..... Tomas Lindahl..... Åtgärder erfordras:

Anteckningar..... stomme.....
 fasad.....
 taktäckn.....

Hus nr	Husets funktion	Grund mtr	Bygg mtr	Fasad mtr	Färg	Tak-täckn.	Byggn.år b, l, u	Kommentar
I	Manbyggn	S	T/Rv	P	G	P	u 1914	Starkt förändrad
II	Gammal-stuga	S	T	SSP	FR	2T	b 1860-90	Välbevarad
III	Stall	S	T/B	SSP	FR	P	b 1910-30	
IV	Ladugård	S	B/Btg	SSP	FR	P	b 1940-50	
V	Matbod (Härbre)	S	T	T/SSP	FR	P	b 1850-90	
VI	Vedskjul	S	B	SSP	FR	P	b 1910-30	
VII	Sommar-ladugård	S	B	SSP	FR	P	b 1910-30	
VIII	Smedja	S	B	SSP	FR	P	b 1910-30	
IX								
X								

Situationsplan

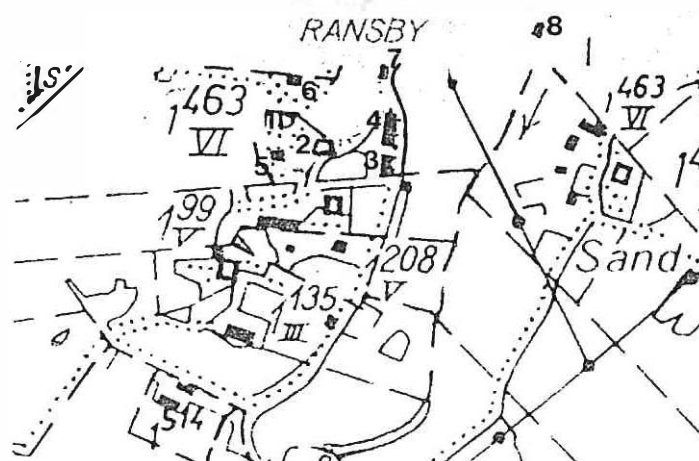

BYGGNAD SINVENTERING 19.....

S-LÄN

Kommun.....Sunne.....Församling...Lysvik.....Datum.....930706.....

Fastighet.....Ransby 1:464.....Film nr.....Ly 16.....

Gårdsnamn.....Räverud.....Karta.....Ek 12321.....

Anl. art.....F. d. Bondgård.....Sign.....OL.....

Uppgiftslämnare.....Åtgärder erfordras:

Anteckningar.....
 stomme.....
 fasad.....
 taktäckn.....

Hus nr	Husets funktion	Grund mtr	Bygg mtr	Fasad mtr	Färg	Tak-täckn.	Byggn.år b, l, u	Kommentar
I	Manbyggn	Btg	RV	SLL	FR	P	1 1930	
II	Ladugård/ Loge	S/Btg	B/T/Btg	SSP	FR	P	1 1922	
III	Matbod/ Vedsjukl	S	T/B	SLL/ SSP/T	FR	P	b 1910-30	
IV	Skjul	S	B	SSP	FR	P	b 1910-30	
V	Lillstuga	S	T	T	X	P	b 1880 - - 1910	
VI								
VII								
VIII								
IX								
X								

Situationsplan



Kommun .SUNNE..... Församling .LYSVIK..... Datum ..920930.....

Fastighet RANSBY 1.470..... Film nr .44.....

Gårdsnamn Lobråten Därupp..... Karta Ek. karta 12 310.....

Anl. art. Bondgård..... Sign. A.J.....

Uppgiftslämnare Stig Olav Nilsson..... Åtgärder erfordras

Anteckningar Gården har anor från 1700-talet..... stomme
 fasad
 taktäckn.

Hus nr	Husets funktion	Grund mtr	Bygg mtr	Fasad mtr	Färg	Tak-täckn.	Byggn. år b, l, u	Kommentar
I	Manbyggnad	S	T	SLP	OG/V	PR	omkr 1870l	Tilläggsisol.
II	Lillstuga	S	T	SLL/LSP	FR/V	PS	1860-80 u	Tillbyggd källarstuga
III	Magasin	S	T	T	FR/V	2T	1820-90 b	-
IV	Vedbod	S	T	SLL/B	FR	2T	1920-t.u	-
V	Stall	S	T	T	FR/V	PGrå	1820-90 b	Flyttat till platsen u
VI	Ladugård	Stg	Tg/B	B	FR/Tg lasyrör	PGrå	1948 l	-
VII	Stall	-	B/T	B	FR	Et.Grå	1880-1900u	-
VIII	Verkstad	Stg	KS	KS/SLL/B	FR/KS	PGrå	1950-t. u	-
IX	Spannmålstork	S	B	SLL	FR	PGrå	1920-t. u	-
X	Tvättstuga	Stgrör	B	B	FR	PGrå	1950-t. u	-
XI	Smedje	S	T	T	FR/X	2T	1800-90 b	mångastak

Situationsplan

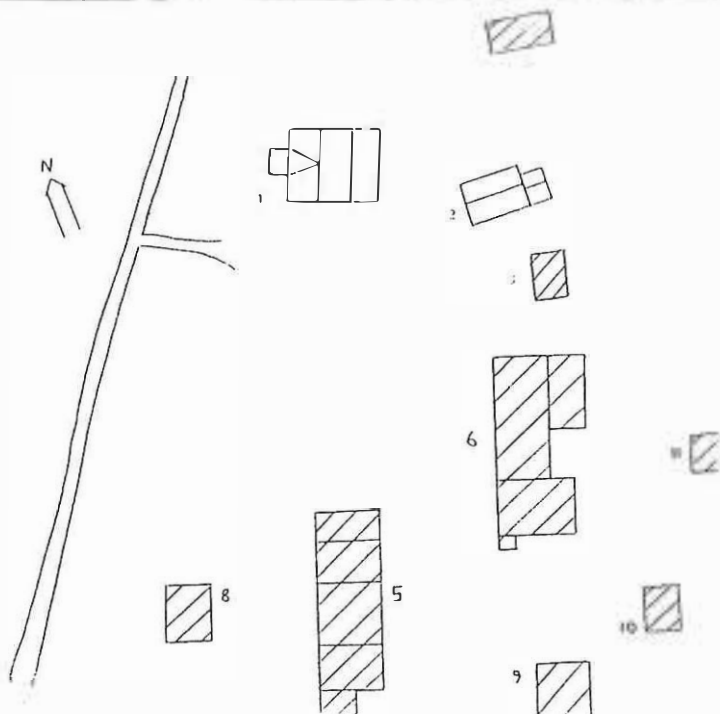

BYGGNAD SINVENTERING 19.....

S-LÄN

Kommun.....Sunne.....Församling.....Lysvik.....Datum.....930716.....

Fastighet.....Ransby 1:470.....Film nr.....Ly 24.....

Gårdsnamn.....Täppsättern.....Karta.....Ek 12320.....

Anl. art.....F.d Säter/Utgård.....Sign.....OL.....

Uppgiftslämnare.....Åtgärder erfordras:

Anteckningar..... stomme.....
 fasad.....
 taktäckn.....

Hus nr	Husets funktion	Grund mtr	Bygg mtr	Fasad mtr	Färg	Tak-täckn.	Byggn.år b, l, u	Kommentar
I	Manbyggn	S	T	T	X	P	b 1820-70	
II	Stall/redskapsbod	S	T/B	T/SSP	FR/X	P	b 1890 - - 1920	
III	Vedskjul/förråd	S	B	SSP	X	P	b 1910-30	
IV								
V								
VI								
VII								
VIII								
IX								
X								

Situationsplan

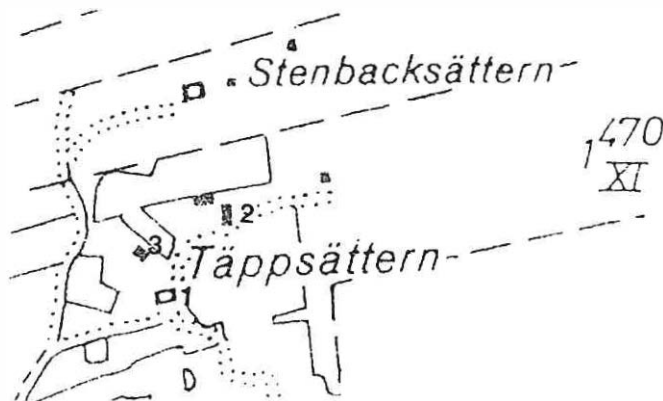

BYGGNADSINVENTERING 19.....

S-LÄN

Kommun..... Sunne Församling..... Lysvik Datum..... 930706

Fastighet..... Ransby 1:472 Film nr..... Ly16

Gårdsnamn..... Sand Karta Ek 12311

Anl. art..... F.d Bondgård Sign..... 0L

Uppgiftslämnare..... Åtgärder erfordras:

Anteckningar..... stomme.....
 fasad.....
 taktäckn.....

Hus nr	Husets funktion	Grund mtr	Bygg mtr	Fasad mtr	Färg	Tak-täckn.	Byggn.år b, l, u	Kommentar
I	Manbyggn	S	T	SLL	FR	P	b 1880-1910	
II	Stall	S	T/B	SSP/T	X	P	b 1880-1910	
III	Ladugård	S/Btg	Btg/B/Tg	SSP/Tg	FR	P	b 1930-50	
IV	Visthusbod (härbre)	S	T	T/SSP	X	2T/P	b 1870-90	2 våningar
V	Skjul	S	B	SSP	FR	P	b 1920-40	
VI								
VII								
VIII								
IX								
X								

Situationsplan

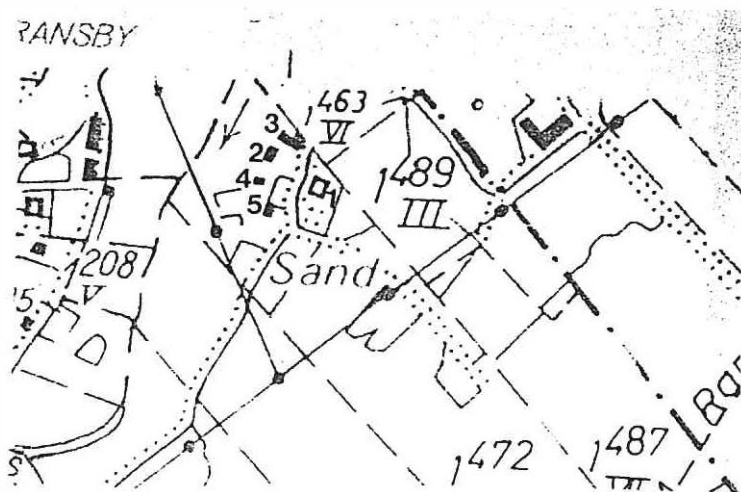

BYGGNAD SINVENTERING 19.....

S-LAN

Kommun.....Sunne.....Församling.....Lysvik.....Datum.....930716

Fastighet.....Ransby 1:475.....Film nr.....Ly26

Gårdsnamn.....Nilsby.....Karta.....Ek 12330

Anl. art.....F.d Bondgård.....Sign.....OL

Uppgiftslämnare.....Johan Levenhalm.....Åtgärder erfordras:

Anteckningar.....Välbevarad gård från 1910-20-1.....stomme.....fasad.....taktäckn.....

Hus nr	Husets funktion	Grund mtr	Bygg mtr	Fasad mtr	Färg	Tak-täckn.	Byggn.år b, l, u	Kommentar
I	Manbyggn	S	T	SLL	V	Et	u 1912	Mycket välbevarad
II	Ladugård stall, lada	S	Btg/B/T	SSP	FR	T	u 1927	
III	Magasin	S	B	SSP	FR	2T	u 1927	
IV	Gammal stuga	S	RV/T	SLL	FR	P	b 1890-1910	Gammal bakstuga
V	Gammal ladugård	S	B	SSP	FR	P	u 1940-50	
VI	Smedja	S	T	T	X	P	u 1810-30	
VII								
VIII								
IX								
X								

Situationsplan

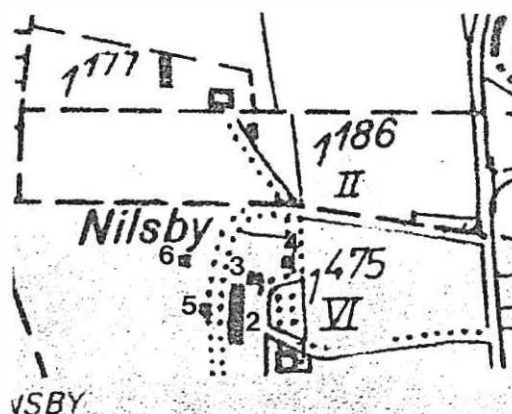

BYGGNAD SINVENTERING 19.....

S-LAN

Kommun..... Sunne Församling..... Lysvik Datum..... 930721

Fastighet..... Ransby 1:482 Film nr..... Ly27

Gårdsnamn..... Bergen Karta..... Ek 12330

Anl. art..... F.d Torp Sign..... OL

Uppgiftslämnare..... Johan Levenholm Åtgärder erfordras:

Anteckningar..... Ensligt belägen skogsgård på höjdläge stomme.....

..... vid gränsen till Bada/Ursprunglig^{en} finnbosättning fasad.....

..... taktäckn.....

Hus nr	Husets funktion	Grund mtr	Bygg mtr	Fasad mtr	Färg	Tak-täckn.	Byggn.år b, l, u	Kommentar
I	Manbyggn	S	T	SLL	FR	P	l 1868	
II	Stall	S	T/B	SSP/T	FR	P	b 1910-30	
III	Ladugård /Loge	S	T/B	SSP/T	FR	P	b 1910-30	
IV	Vedbod	S	T	T/SSP	FR/X	P	u 1820-30	Mångåstak
V	Lill-stuga	S	B	SLL	FR	P	b 1910-30	
VI	Jordkällare	S	S/B	S/SSP	X/FR	P	b 1890-1920	
VII								
VIII								
IX								
X								

Situationsplan

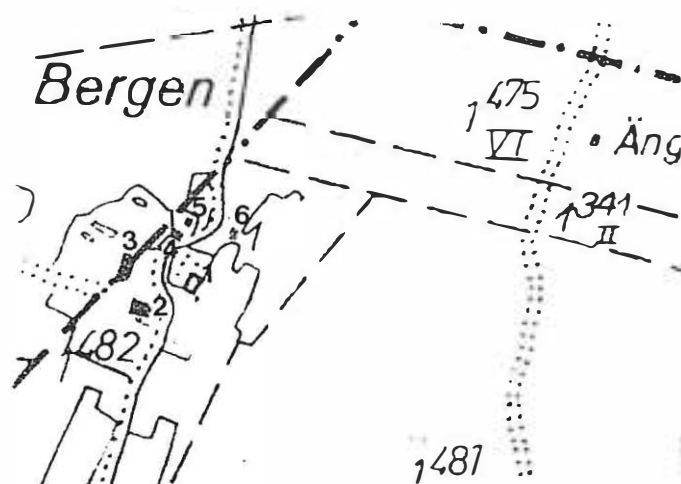

BYGGNADSINVENTERING 19.....

S-LÄN

Kommun.....Sunne.....Församling.....Lysvik.....Datum.....930716

Fastighet.....Ransby 1:486.....Film nr.....Ly 24

Gårdsnamn.....Kalkällan.....Karta.....Ek 12320

Anl. art.....F.d. Bondgård.....Sign.....0L

Uppgiftslämnare.....Erik Eriksson.....Åtgärder erfordras:

Anteckningar.....Välbevarat boningshus.....stomme.....
fasad.....
taktäckn.....

Hus nr	Husets funktion	Grund mtr	Bygg mtr	Fasad mtr	Färg	Tak-täckn.	Byggn.år b, l, u	Kommentar
I	Manbyggn	S	T	SLL	FR	P	1 1720-tal	Huset flyttat del av ett tidigare större hus
II	Stall/ ladugård/ Loge	S	T/B	SSP/ SSL/T	FR	P	b 1900-30	
III	Sommar- ladugård	S	T	T/SSP	X	P	b 1850-90	
IV	Jord- källare	S	S/Btg/E	SSP/ S/g	FR	P	b 1910-30	
V	Snickar- bod	S	Rv	SLL	FR	Papp	b 1910-30	
VI								
VII								
VIII								
IX								
X								

Situationsplan



BYGGNAD SINVENTERING 19.....

S-LÄN

Kommun..... Sunne..... Församling Lysvik..... Datum..... 930706.....

Fastighet..... Ransby 1:487..... Film nr..... Ly 15.....

Gårdsnamn..... Heden..... Karta..... Ek 12321.....

Anl. art..... F.d. Bondgård..... Sign..... OL.....

Uppgiftslämnare..... Åtgärder erfordras:

Anteckningar..... stomme.....

fasad.....

taktäckn.....

Hus nr	Husets funktion	Grund mtr	Bygg mtr	Fasad mtr	Färg	Tak-täckn.	Byggn.år b, l, u	Kommentar
I	Manbyggn	S	I	Et	Grå	P	l 1911	
II	Ladugård	S	T/B/Btg	SSP/T	FR	2T/Bt	b 1890 - - 1920	
III	Jordkällare	S	S	S/SSP	X/FR	2T	b 1890 - - 1920	
IV	Jordkällare	S	S	S	X	2T	b 1890 - - 1920	
V								
VI								
VII								
VIII								
IX								
X								

Situationsplan

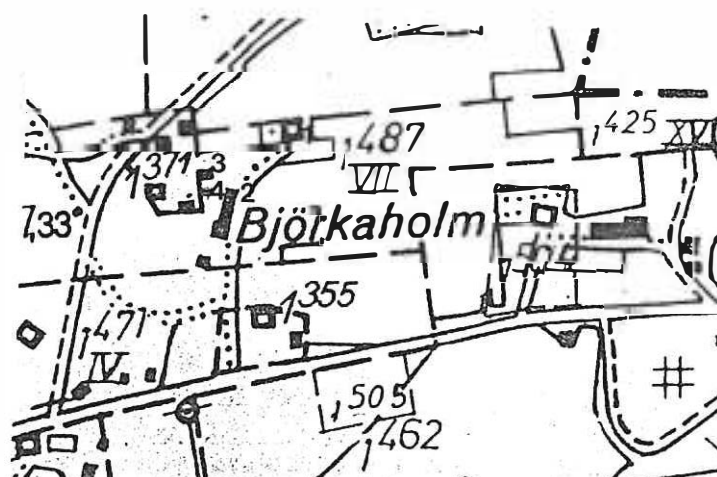

BYGGNADSINVENTERING 19.....

S-LÄN

Kommun..... Sunne..... Församling..... Lysvik..... Datum..... 930715.....

Fastighet..... Ransby 1:496..... Film nr..... Ly 23.....

Gårdsnamn..... Stenbacken..... Karta..... Ek 12320.....

Anl. art..... F.d. Bondgård..... Sign..... OL.....

Uppgiftslämnare..... Märta Persson..... Åtgärder erfordras:

Anteckningar..... Välbevarad mangårdsbyggnad..... stomme.....

..... En liten allé leder fram till gårdsplanen..... fasad.....

..... taktäckn.....

Hus nr	Husets funktion	Grund mtr	Bygg mtr	Fasad mtr	Färg	Tak-täckn.	Byggn.år b, l, u	Kommentar
I	Manbyggn	S	T	SLL	G	Et	I 1895	
II	Stall/ magasin/ redskåps- skjul	S	T/B	SLL/SSP	FR	P	I 1917	
III	Ladugård/ Loge	S	Tg/B	SSP/Tg	FR	P	I 1917	
IV	Snickar- bod	S	B	SSP	FR	P	b 1900-20	
V	Hönshus	S	P	SSP	FR	P	b 1910-30	
VI								
VII								
VIII								
IX								
X								

Situationsplan

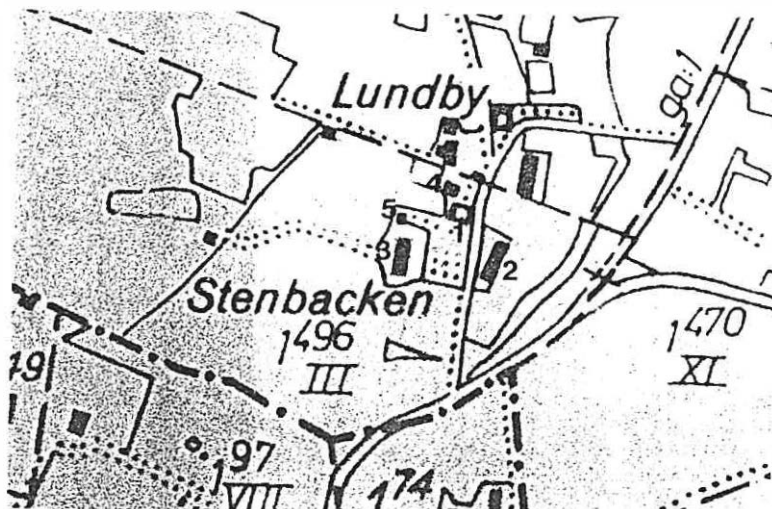

BYGGNAD SINVENTERING 19.....

S-LÄN

Kommun..... Sunne..... Församling..... Lysvik..... Datum..... 930716.....

Fastighet..... Ransby 1:496..... Film nr..... Ly 24.....

Gårdsnamn..... Stenbacks sätern..... Karta..... Ek 12320.....

Anl. art..... F.d Säter..... Sign..... OL.....

Uppgiftslämnare..... Åtgärder erfordras:

Anteckningar..... stomme.....
 fasad.....
 taktäckn.....

Hus nr	Husets funktion	Grund mtr	Bygg mtr	Fasad mtr	Färg	Tak-täckn.	Byggn.år b, l, u	Kommentar
I	Säterstuga	S	T	T	X	P	b 1850-90	Förfallen
II								
III								
IV								
V								
VI								
VII								
VIII								
IX								
X								

Situationsplan

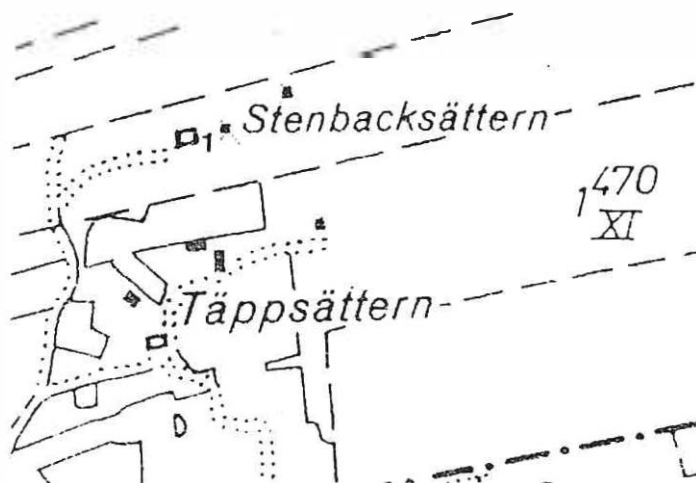

BYGGNADSINVENTERING 19.....

S-LÄN

Kommun.....Sunne.....Församling.....Lysvik.....Datum.....930628.....

Fastighet.....Ransby 1:508.....Film nr.....12.....

Gårdsnamn.....Upp i Gården.....Karta.....Ek 12311.....

Anl. art.....F.d. Bondgård.....Sign.....0L.....

Uppgiftslämnare.....Maja Miller.....Åtgärder erfordras:

Anteckningar.....stomme.....

fasad.....

taktäckn.....

Hus nr	Husets funktion	Grund mtr	Bygg mtr	Fasad mtr	Färg	Tak-täckn.	Byggn.år b, l, u	Kommentar
I	Boningshus	S	Rv	SLL	FR	P	u 1939	
II	Ladugård	S	Ig/B	SLL/SSP	FR	Et	u 1940	
III	Källarbod	S	T	T	FR	2T	u 1860-80	
IV								
V								
VI								
VII								
VIII								
IX								
X								

Situationsplan

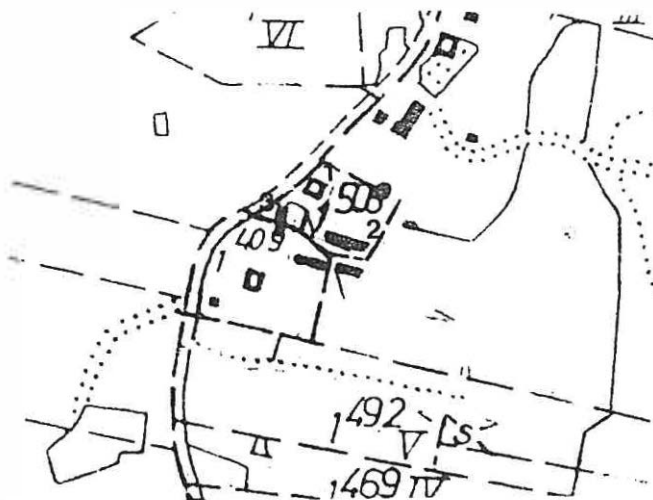

BYGGNADSINVENTERING 19.....

S-LÄN

Kommun.....Sunne.....Församling.....Lysvik.....Datum.....930721

Fastighet.....Ransby 1:510.....Film nr.....Ly27/28

Gårdsnamn.....Lunden.....Karta.....Ek 12330

Anl. art.....F.d Bondgård.....Sign.....OL

Uppgiftslämnare.....Åtgärder erfordras:

Anteckningar.....stomme.....fasad.....taktäckn.....

Hus nr	Husets funktion	Grund mtr	Bygg mtr	Fasad mtr	Färg	Tak-täckn.	Byggn.år b, I, u	Kommentar
I	Manbyggn	Btg	T	SLL	FR	P	b 1890-1920	
II	Visthusbod	S	T	T/SSP	FR/X	P	b 1880-1910	
III	Stall/Snickarb	S/Btg	T	T/SSP	X	P	b 1860-1910	Delvis ombyggd
IV	Ladugård/loge	S	T	T	FR	P	b 1880-1910	Vinkelbyggd
V	Vedbod	S	T	T/SSP	X	P	b 1860-90	
VI	Smedja	S	T	T	X	P	b 1880-90	Vinkelbyggd
VII								
VIII								
IX								
X								

Situationsplan



BYGGNADSINVENTERING 19.....

S-LÄN

Kommun.....Sunne.....Församling.....Lysvik.....Datum.....930713.....

Fastighet.....Ransby 1:511.....Film nr.....Ly 21.....

Gårdsnamn.....NästÅsen.....Karta.....Ek 12310.....

Anl. art.....F.d Bondgård.....Sign.....OL.....

Uppgiftslämnare.....Hans-Åke Persson.....Åtgärder erfordras:

Anteckningar.....Gammalstuga i mycket ursprungligt,..... stomme.....
men starkt förfallet skick..... fasad.....
 taktäckn.....

Hus nr	Husets funktion	Grund mtr	Bygg mtr	Fasad mtr	Färg	Tak-täckn.	Byggn.år b, l, u	Kommentar
I	Manbyggn	Btg	Btg	Rapp	V	2T	u 1962	
II	Gammalstuga	S	T	T	X	2T	b 1780 - - 1840	Stort spis komplex Gamla dörrar Mångstak
III	Lillstuga	Btg	Rv	SPS	G	2T	l 1920	
IV	Loge/ Ladugård	S	T	T	FR	P	b 1870 - - 1900	
V	Stall/ magasin	S	T/B	T/SSP	FR	P	b 1870 - - 1910	
VI	Jordkällare	S	S/B	SSP	FR	P	b 1890 - - 1920	
VII	Garage	S	B	SSP	FR	P	b 1950-70	
VIII								
IX								
X								

Situationsplan



BYGGNAD SINVENTERING 19.....

S-LÄN

Kommun.....Sunne.....Församling Lysvik Datum.....930722

Fastighet.....Ransby 1:516 Film nr.....Ly28

Gårdsnamn.....Björkviken Karta.....Ek 12320

Anl. art.....F.d Bondgård Sign.....Ol.

Uppgiftslämnare.....Bengt Hult Åtgärder erfordras:

Anteckningar..... stomme.....

fasad.....

taktäckn.....

Hus nr	Husets funktion	Grund mtr	Bygg mtr	Fasad mtr	Färg	Tak-täckn.	Byggn.år b, l, u	Kommentar
I	Manbyggn	Btg	RV	SLL	FR	P	u 1931	Välbevarad interiör
II	l.adugård	S	Tg/B	SSP/SLL	FR	P	l 1938	
III								
IV								
V								
VI								
VII								
VIII								
IX								
X								

Situationsplan



BYGGNAD SINVENTERING 19.....

S-LAN

Kommun.....Sunne.....Församling.....Lysvik.....Datum.....930716.....

Fastighet.....Ransby 1:518.....Film nr.....Ly 25.....

Gårdsnamn.....Labråtsättern.....Karta.....Ek 12320.....

Anl. art.....F.d Säter.....Sign.....OL.....

Uppgiftslämnare.....Åtgärder erfordras:

Anteckningar.....stomme.....

fasad.....

taktäckn.....

Hus nr	Husets funktion	Grund mtr	Bygg mtr	Fasad mtr	Färg	Tak-täckn.	Byggn.år b, l, u	Kommentar
I	Säterstuga	S	T	T/SLP	X/Grå	P	b 1830-90	Ny panel på norra och östra sidan
II	Ladugård	S	B	SSP	X	P	b 1920-40	
III								
IV								
V								
VI								
VII								
VIII								
IX								
X								

Situationsplan

