

FÖRKORTNINGAR TILL BYGGNADSBESKRIVNINGARNAStommateriel

S	sten
KS	konststen (Ytong, Mexi)
Tg	tegel
T	timmer
Sv	skiftesverk
Rv	resvirke
B	bröder/plank
Btg	betong
SS	sinnersten

Fasadmateriel

SLL	stående locklistpanel
SLP	stående lockpanel
PFv	panel på förvandring
LSP	liggande slöt panel
SSP	stående slöt panel
LFS	liggande fasspântpanel
SFS	stående fasspântpanel
LPS	liggande pärlspântpanel
SPS	stående pärlspântpanel
StockP	stockpanel
Fjäll	fjällpanel
Stick	stickor
Rapp	rappning/revertering med bruk
Sprit	spritputs
Slöt	slötputs
Papp	papp
FT	fasadtegel
Et	Eternit
Pl	plast
Al	aluminium
BT	betongtegel. plattor

Färg och färgtyp

FR Faluröd, röd slamfärg (specialförkortn.) Övriga färger anges med en kombination av två förkortningar, en för kulören och en för färgtypen. Om detaljer av byggnaden har avvikande färg anges detta efter snedstreck i rutan.

Kulör

B	blå
Bg	beige
Br	brun
G	gul
Grå	grå
Gö	grön
Rosa	rosa
R	röd
S	svart
V	vit
X	omålat eller avflagnat

Färgtyp

S	slamfärg
O	oljefärg
I	impregneringsfärg
P	plastfärg

Taktäckning

1T	enkupigt tegel
2T	tvåkupigt tegel
BT	betongtegel
Et	eternit eller liknande material
Stick	stickor
Sp	spån
Br	bröder
P	plåt
Torv	torv
H	halm eller strå
Kopp	koppar
Sk	skiffer

BYGGNADSINVENTERING 1976

S-län

Kommun Karlstad Församl. Grava Datum 20 Juli
 Fastighet Tollerud 1:1 Film nr K128-K129
 Gårdsnamn Karta 10365
 Anl. art Bondgård Sign. GP
 Uppgiftslämnare Dagmar Svensson, Ögarinna Åtgärder erfordras
 Anteckningar Dörren till hus II från 1700, som huset är stomme
troligen äldre fasad
 taktäckn.

Hus nr	Husets funktion	Byggmtr	Fasadmtr	Färg	Taktäckn.	Byggn. år	Kommentar
I	<u>Reparationshus</u>	B	SLL	FR	1F	b 1800-50	Grosshandlare Pröding läg på lyggt huset
II	<u>Fd boingshus</u>	B	SSP	FR	1F	b 1700-50	Troligen fd mangårds- byggnad
III	<u>Fd boingshus</u>	B	SLL	FR	2F	b 1850-1900	
IV	<u>Magasin</u>	B	SSP	FR	1F	b 1700-50	
V	<u>Fd ladugård m m</u>	Tg/T	-/SLL	FR	2F	b 1850-1900	
VI	<u>Lore</u>	B	SSP	FR	FCö /rt	u 1917	
VII	<u>Hönshus/vedbod</u>	B	SLL	FR	2F	b 1850-1900	
VIII	<u>Ladugård</u>	Tg/B	-/SLL	-/FR	FS	u 1917	
IX	<u>Magasin</u>	B	SSP	FR	FCö	u 1940-tal	
	<u>Fd lada</u>	T	-	X	1F	b 1700-50	

Planskiss

TOLLERUD 1:1

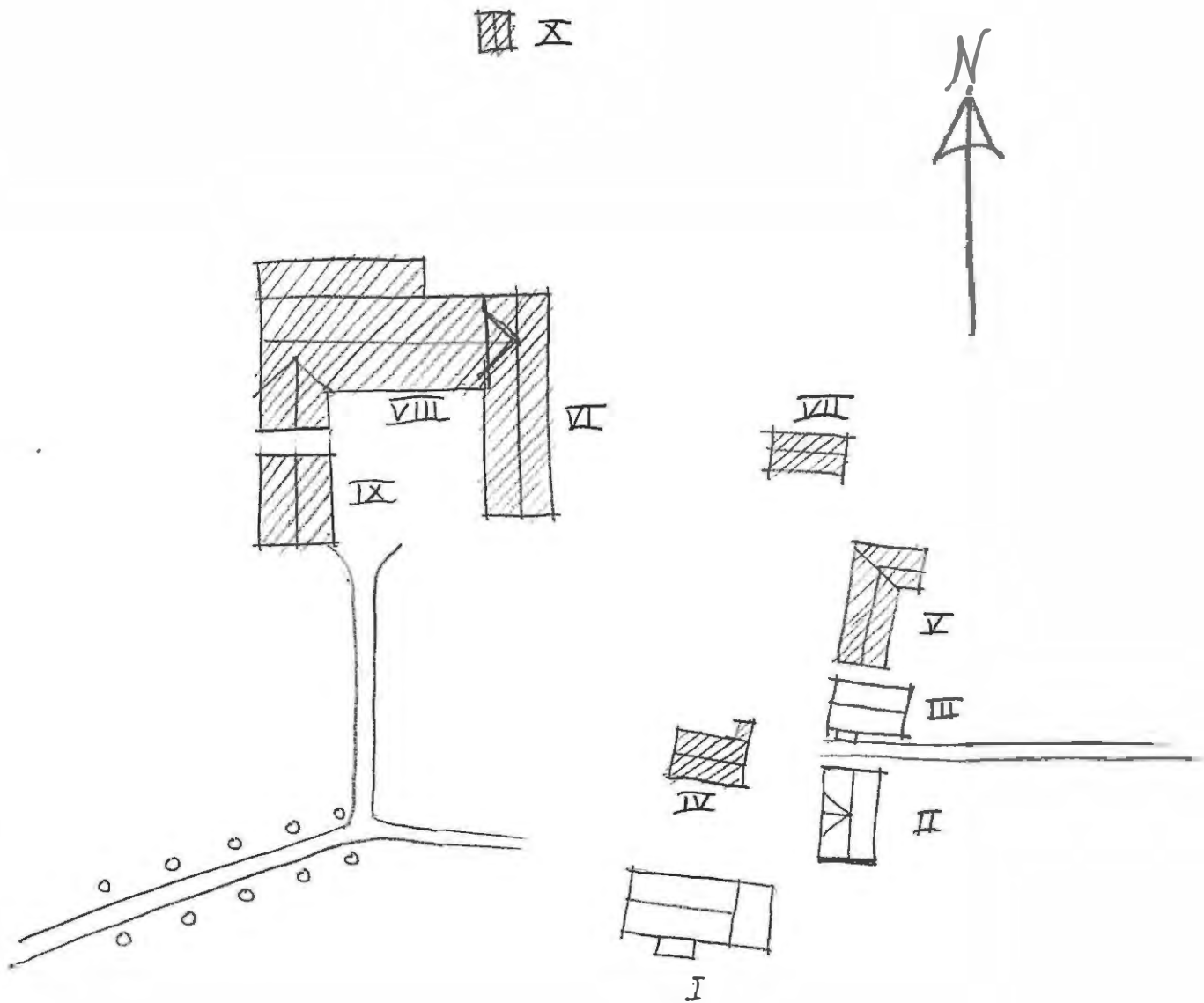

Kommun Karlstad Församl. Grava Datum 14 juli
 Fastighet Trångård 1:22 Film nr K75
 Gårdsnamn Bostadsfastighet Karta 10372, 10382
 Anl. art Peter Bodin, son till ägaren Sign. GP
 Uppgiftslämnare Åtgärder erfordras
 Anteckningar stomme
 fasad
 taktäckn.

Hus nr	Husets funktion	Byggmtr	Fasad mtr	Färg	Taktäckn.	Byggn. år	Kommentar
I	Boningshus	T	LFS	OG	2T	u 1916	
II	Boningshus	T	SLL	FR	Et	u 1900	
III	Magasin	T	SLL	FR	1T	b 1900-20	
IV	Bryggghus	TS/B	-/SLL	-	1T	b 1900-20	
V							
VI							
VII							
VIII							
IX							
X							

Planskiss

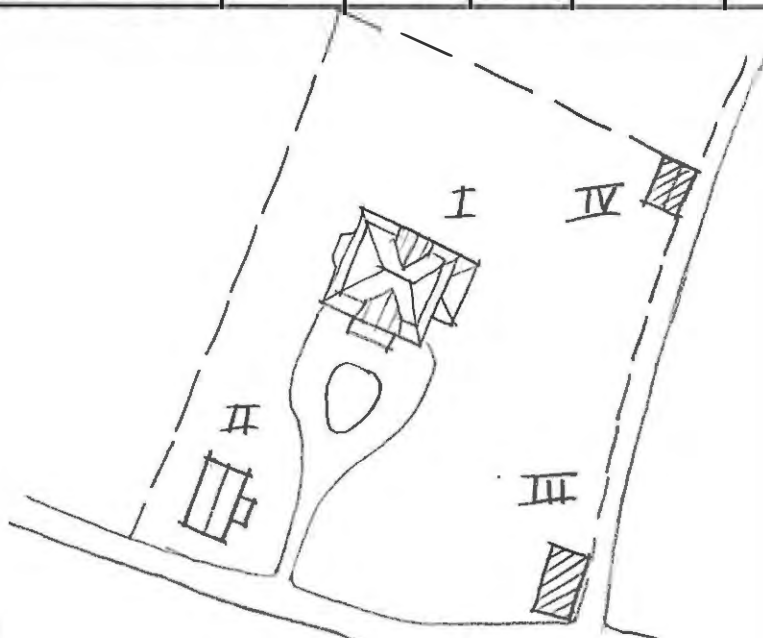

Kommun Karlstad Församl. Grava Datum 15 juli

Fastighet Trangårdstorp s:1 Film nr K121

Gårdsnamn Lungnet Karta 10303

Anl. art Torp Sign. GP

Uppgiftslämnare Åtgärder erfordras
 Anteckningar stomme
 fasad
 taktäckn.

Hus nr	Husets funktion	Bygg- mtr	Fasad mtr	Färg	Tak- täckn.	Byggn. år	Kommentar
<u>I</u>	Boningshus	T	SLP	PR	1T	<u>1775-1825</u>	
II	Vedbod/avträde	B	SSP	PR	PX	b 1920-50	
III							
IV							
V							
VI							
VII							
VIII							
IX							
X							

Planskiss



BYGGNAD SINVENTERING 1976

S-län

Kommun Karlstad Församl. Grava Datum 13 juli

Fastighet Våle 1:20 Film nr X711

Gårdsnamn Appelund Karta 10382

Anl. art Sommarbostad Sign. 87

Uppgiftslämnare Åtgärder erfordras
 Anteckningar stomme
 fasad
 taktäckn.

Hus nr	Husets funktion	Byggmtr	Fasad mtr	Färg	Taktäckn.	Byggn. år	Kommentar
I	Boningshus	T	SLL	PR	PGö	b 1890-1920	
II	Vårstod/Sörråd			PR	2T	b 1890-1920	
III							
IV							
V							
VI							
VII							
VIII							
IX							
X							

Planskiss

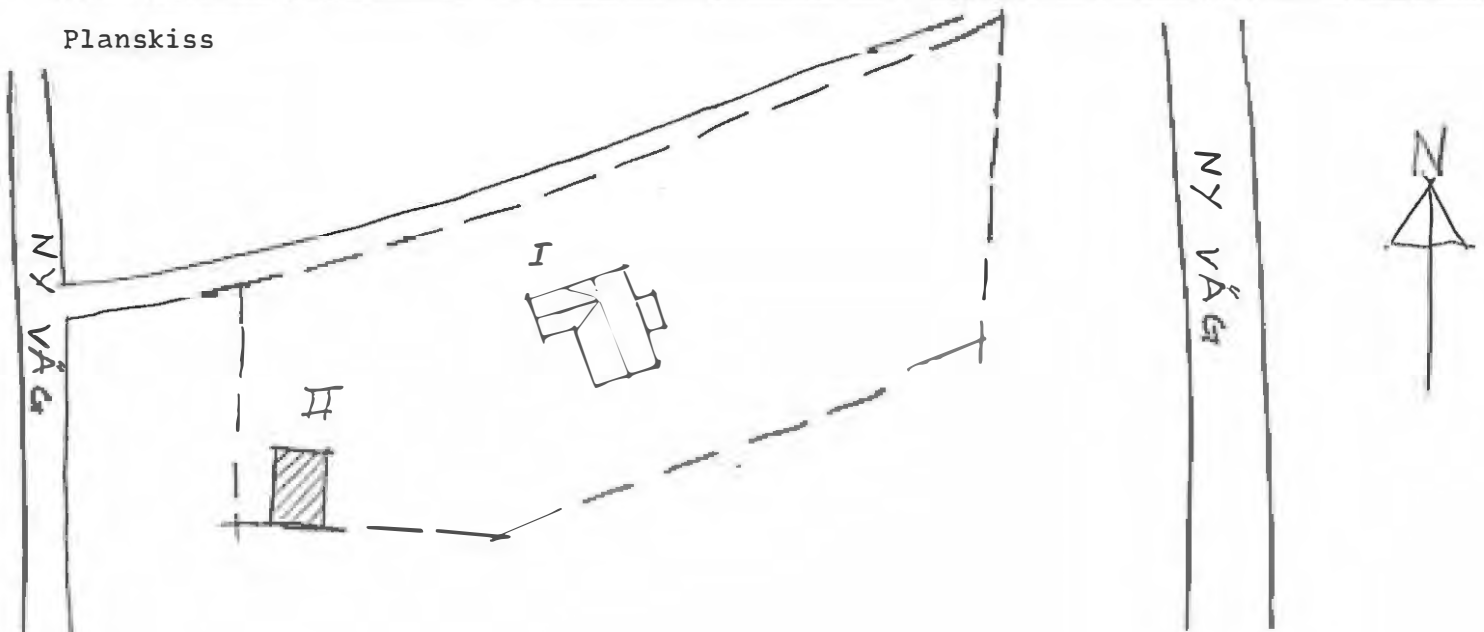

Kommun Karlstad Församl. Grava Datum 13 juli
 Fastighet Våle 1:21 Film nr K71
Löveberga
 Gårdsnamn Bostadsfastighet Karta 10382
 Anl. art Karl Broberg Sign. GP
 Uppgiftslämnare Karl Broberg Åtgärder erfordras
 Anteckningar stomme
fasad
taktäckn.

Hus nr	Husets funktion	Byggmtr	Fasad mtr	Färg	Taktäckn.	Byggn. år	Kommentar
I	Boningshus	T	SLL	R	2T	1920-tal	
II	Garage	KS	Slät	SV	Et	1960-65	
III	Vedbod/förråd	B	SLL	PR/-	2T	1920-tal	Ed ladugård
IV							
V							
VI							
VII							
VIII							
IX							
X							

Planskiss

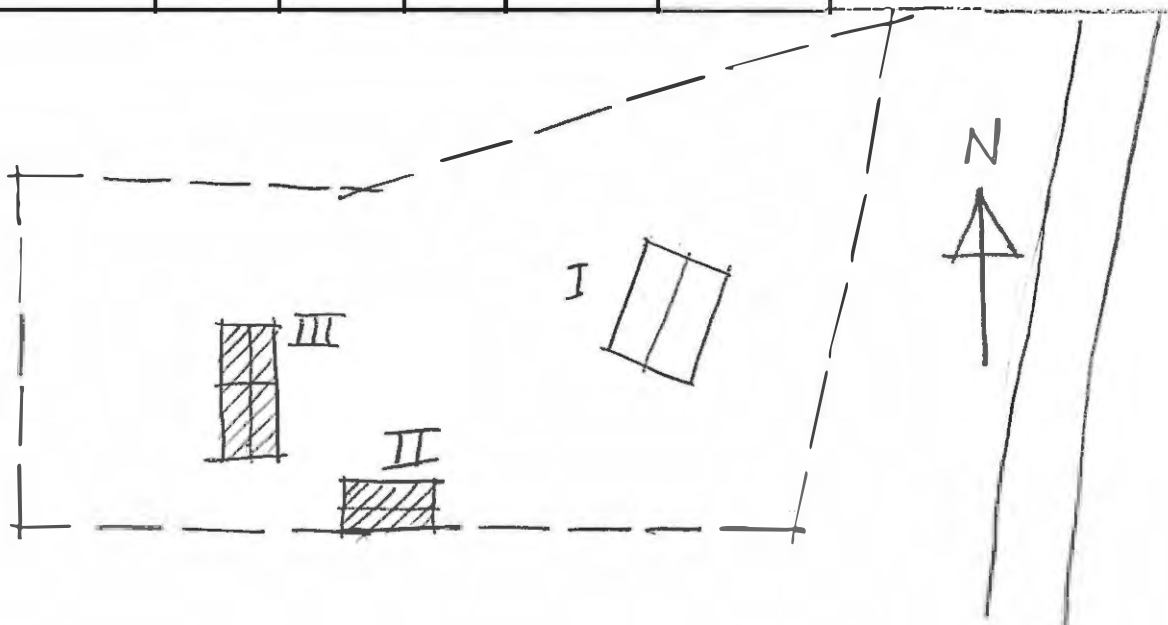

BYGGNAD SINVENTERING 1976

S-län

Kommun Grava Församl. Grava Datum 9 juli
 Fastighet Våle 1:34 Film nr K61 10392
 Gårdsnamn Bostadsfastighet fd bondgård Karta 10392
 Anl. art Gravplats Sign. GP
 Uppgiftslämnare Gravgård Åtgärder erfordras
 Anteckningar I stomme
 fasad
 taktäckn.

Hus nr	Husets funktion	Byggmtr	Fasad mtr	Färg	Taktäckn.	Byggn. år	Kommentar
I	Boningshus Boningshus	T	SLP	IBr	2T	u 1700-tal	
II	Magasin	T	-	FR	PGr	-	Från Molkomtrakten Från Molkomtrakten
III							
IV							
V							
VI							
VII							
VIII							
IX							
X							

Planskiss

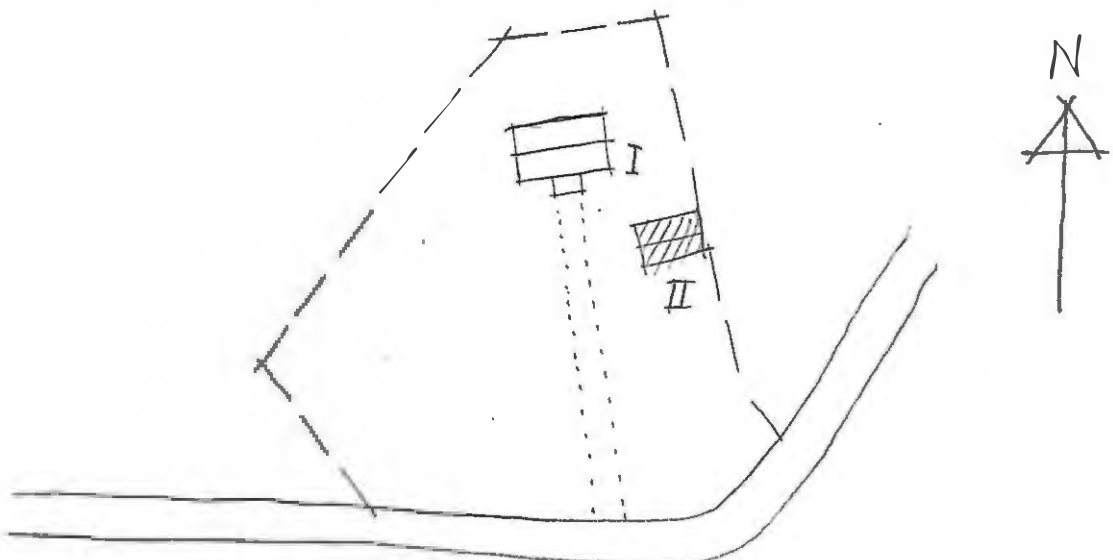

Kommun ~~Karlstads~~ Församl. ~~Grava~~ Datum ~~13 juli~~
 Skriv text här Våle 1:36
 Fastighet ~~Våle 1:36~~ Film nr ~~K72~~
 Gårdsnamn Karta ~~10382~~
 Bostadsfastighet för närvarande sommarbostad
 Anl. art ~~Bostadsfastighet för närvarande sommarbostad~~ Sign. ~~GP~~
 Rasmusen, ägarrinan
 Uppgiftslämnare ~~Rasmusen, ägarrinan~~ Åtgärder erfordras
 Anteckningar stomme
 fasad
 taktäckn.

Hus nr	Husets funktion	Byggmtr	Fasadmtr	Färg	Taktäckn.	Byggår	Kommentar
I	Boningshus Boningshus	I	SLL/ SLP	RR	2B	1780-1850	
II	Magasin Magasin	II	/SSP	RR	2B	1825-75	
III	Jordkällare Jordkällare	III		/RR	2B	1900-tal	
IV	Ladugård/loge Ladugård/loge	IV	SSP	RR	2B	1825-75	
V	Garage Garage	V	SSP	RR	2B	1880-1950	
VI							
VII							
VIII							
IX							
X							

Planskiss

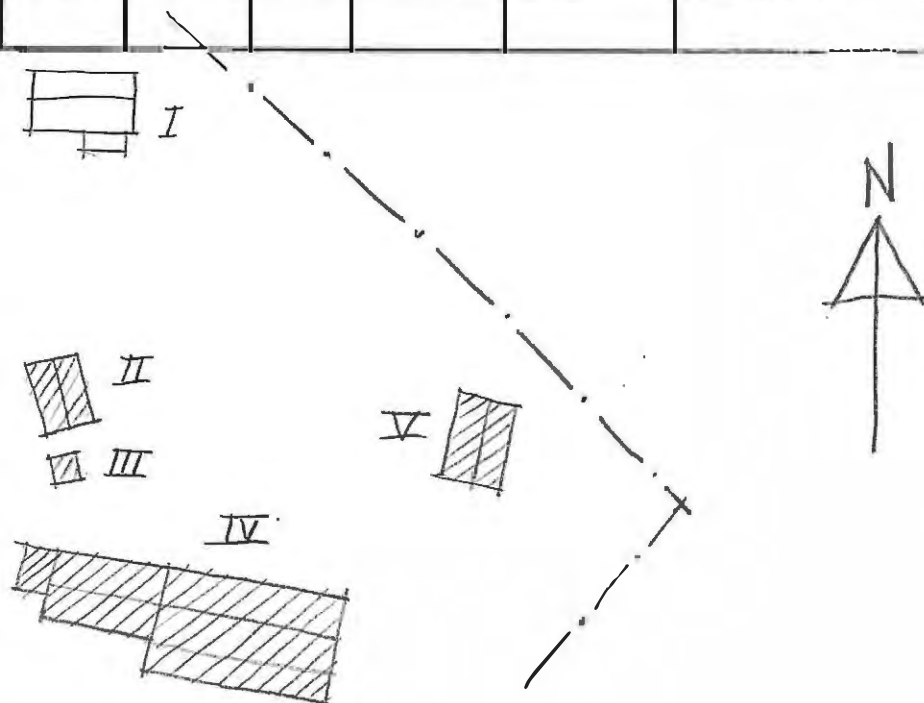

Kommun Varlted Församl. Östra Datum 6 juli
 Fastighet Västra Tolared 1:1 Film nr 357
 10391
 Gårdsnamn Torp Karta 10391
 Anl. art Fd. torp nu troligen sommarbostad Sign. GP
 Uppgiftslämnare Åtgärder erfordras
 Anteckningar stomme
 fasad
 taktäckn.

Hus nr	Husets funktion	Byggmtr	Fasad mtr	Färg	Taktäckn.	Byggn. år	Kommentar
I	Boningshus	T	SLL	BR	2T	b 1910-30	
II	Garage	B	-	BR	1Gr	b 1940-60	
III							
IV							
V							
VI							
VII							
VIII							
IX							
X							

Planskiss

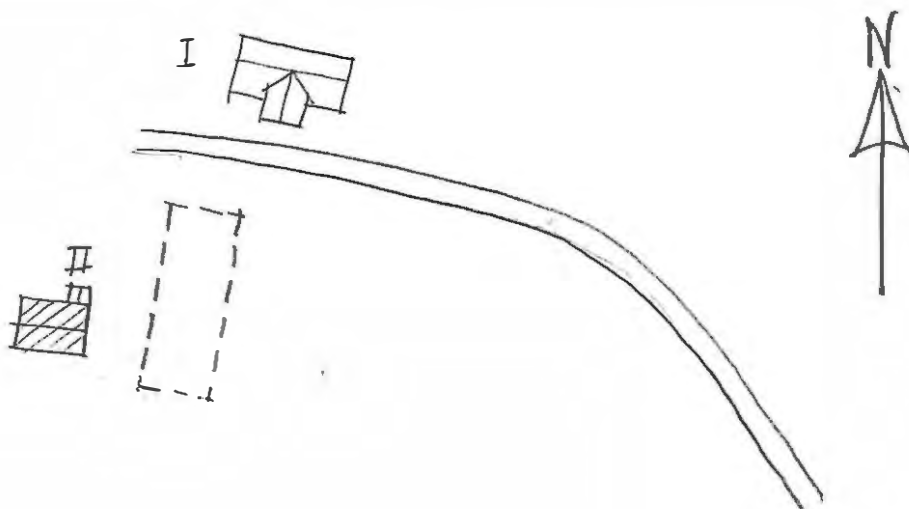

BYGGNAD SINVENTERING 1976

S-län

Kommun Karlstad Församl. Grava Datum 6 juli
 Fastighet Västra Tolerud 1:1 Film nr K55
 Gårdsnamn Bondgård Karta 10391
 Anl. art Lars Larsson Sign. GP
 Uppgiftslämnare Lars Larsson Åtgärder erfordras
 Anteckningar stomme
fasad
taktäckn.

Hus nr	Husets funktion	Byggmtr	Fasadmtr	Färg	Taktäckn.	Byggn. år	Kommentar
I	Boningshus	T	SLP	FR	2T	b 1800-50	Ombyggt 1942
II	Ladugård	Tg/B	-/SSP	FR	Et	u 1942	
III	Vagnsskjul	B	SSP	FR	2T	u 1945	
IV	Boningshus	T	SLL	FR	2T	b 1880-1920	Tillbyggt på 40-talet
V	Boningshus	T	SLL	FR	Et	b 1900-40	
VI	Fd stall	KS/B	Slät/	SV/	PV	b 1900-40	
VII	Vagnslider	B	-	FR	DGr	b 1900-40	
VIII	Magasin	B	SSP	FR	DGr	b 1920-40	
IX	Tvättstuga	B	SLL	FR	2T	b 1920-50	
X	Leikstuga	B	SLL	FR	Et	b 1940-60	
XI	Garage	B	SLL	FR	Et	b 1940-60	

Skriv text här

VÄSTRA TOLERUD 1:1

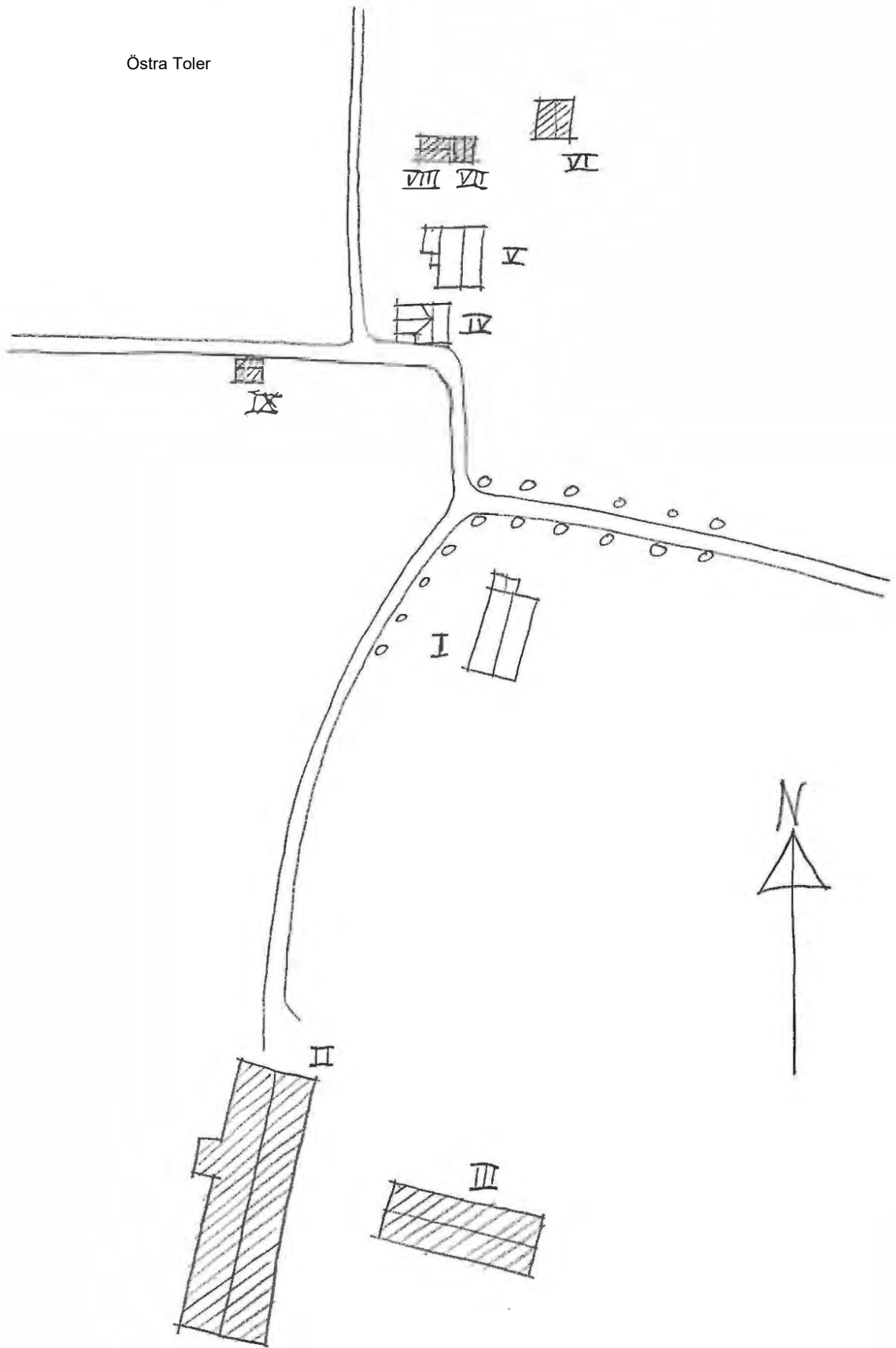

Östra Toler

Kommun *Ytterlädås* Församl. *Grava* Datum *12 juli*
 Fastighet *Ångebäck 1:2* Film nr *167*
 Gårdsnamn *Lantbruk* Karta *10392*
 Anl. art *Lantbruk* Sign. *GP*
 Uppgiftslämnare *Olle Jonsson, Åsare* Åtgärder erfordras
 Anteckningar *stomme*
fasad
taktäckn.

Hus nr	Husets funktion	Byggmtr	Fasad mtr	Färg	Taktäckn.	Byggn. år	Kommentar
I	Boningshus	B	SLL	FR	2BT	u 1907	Stående timmer
II	Potatisläser	KS/B	Slät	SV	PGr	u 1967	
III	Maskinförråd	Tg/B	-/SSP/	FR/	2T/DS	u 1900-15	Tillbyggt senare fd ladugård
IV	Källarskjul	B	SLL	FR	PGr	u 1950-55	
V	Källare	KS	Slät	SV	PGr	u 1961	
VI							
VII							
VIII							
IX							
X							

Planskiss

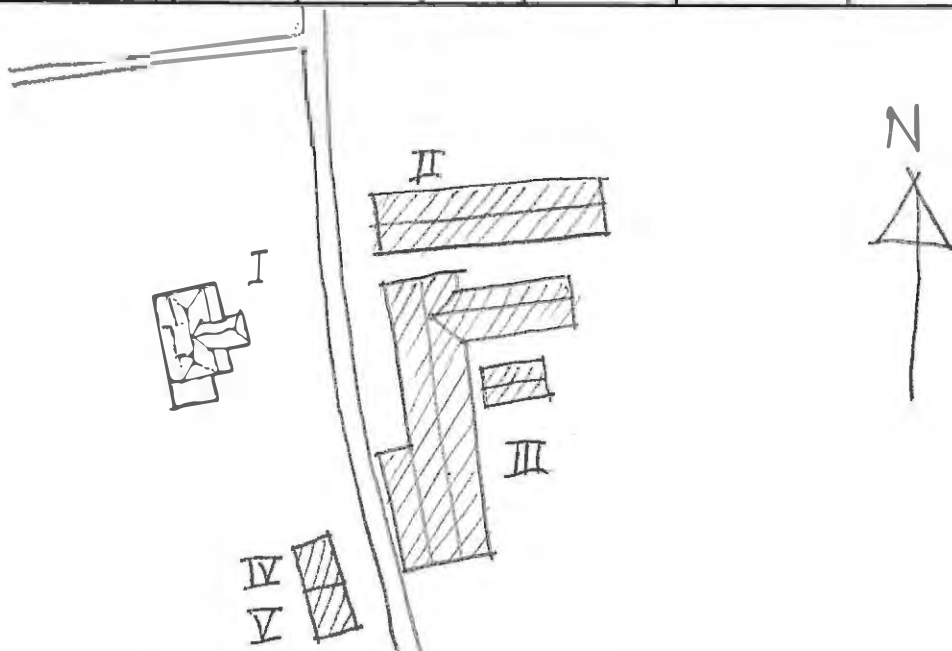

BYGGNADS INVENTERING 1976

S-län

Kommun Forsaml. Datum 12 juli
 Fastighet Ämgebäck 1:3 Film nr K66 K67
 "Bygninga" enl 10392
 Gårdsnamn "Bygninga" enl Karta
 Uttarrenderad jordbruksfastighet GP
 Anl. art Sign.
 Uppgiftslämnare Åtgärder erfordras
 Anteckningar stomme
 fasad
 taktäckn.

Hus nr	Husets funktion	Byggmtr	Fasadmtr	Färg	Taktäckn.	Byggår	Kommentar
I	Boningshus	T/B	SLL	FR	SK/Papp	1800-50	obebott
II	Potatislager	Tg/B	Sllät/ SLL	-/FR	PK/2T	b 1920-40	Fd ladugård, stall
III	Magasin	B	SLL/ SSP	FR	PX	b 1925	Vindpil: årtal
IV	Hönshys	B	SSP	FR	PX	b 1900-40	Vindpil: årtal
V							
VI							
VII							
VIII							
IX							
X							

Planskiss

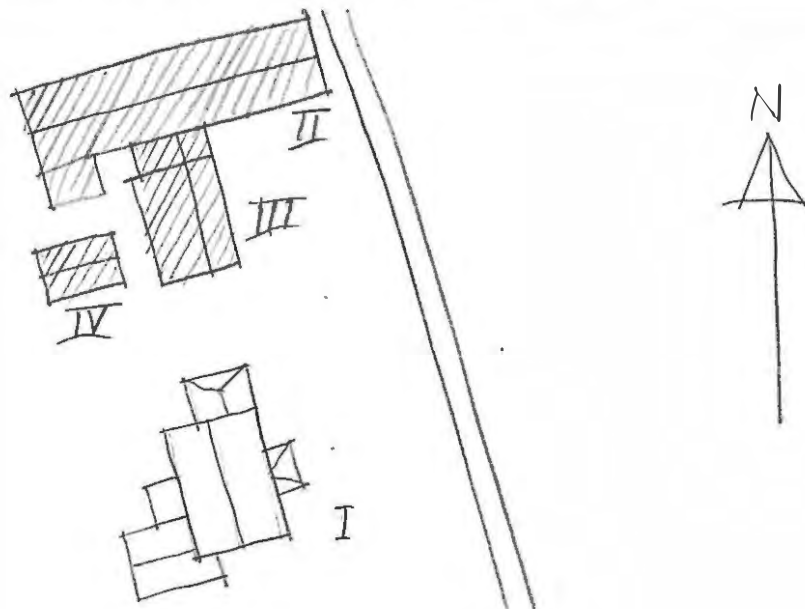

Skriv text här
 Kommun ..Karlsta..... Församl. ..Gava..... Datum ..30 juli.....
 Fastighet ..Ängbäck., 1:5..... Film nr ..K135.....
 Gårdsnamn Karta ..10392.....
 Anl. art ..Bondgård..... Sign. ..GP.....
 Uppgiftslämnare Åtgärder erfordras
 Anteckningar stomme
 fasad
 taktäckn.

Hus nr	Husets funktion	Byggmtr	Fasad mtr	Färg	Taktäckn.	Byggn. år	Kommentar
I	<u>Boningshus</u>	B	SLP	OG	2T	^b 1910-30	
II	<u>Trädgård</u>	B/Tg	SSP/ SLL/-	FR	PR/2T	^b 1910-30	
III	<u>Garage</u>	B	SSP	FR	PGö	^b 1950-70	
IV							
V							
VI							
VII							
VIII							
IX							
X							

Planskiss

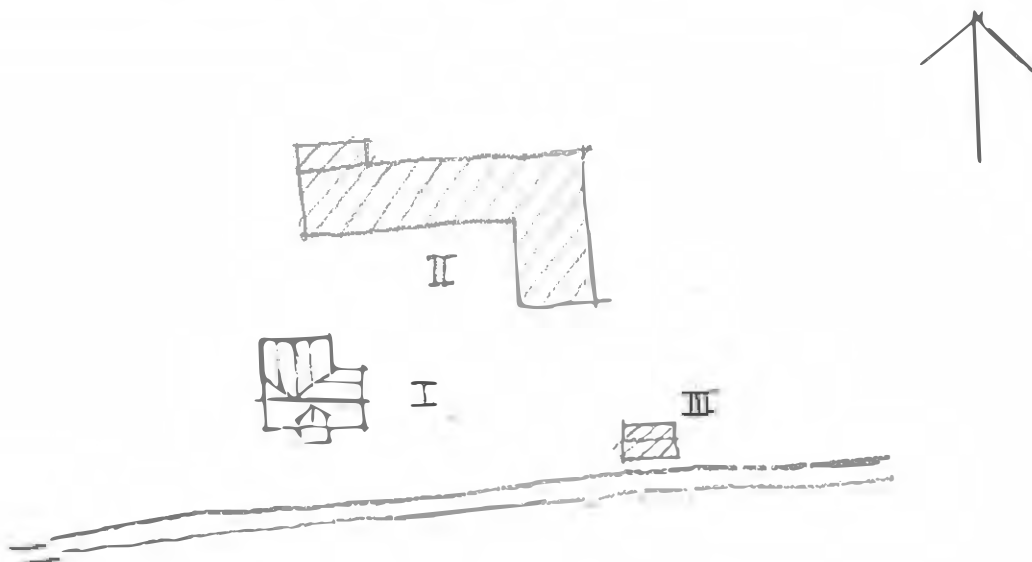

Kommun Församl. Datum 12 juli

Fastighet Ångebäck 2:1 Film nr K66

Gårdsnamn Där:nole Karta 10302

Anl. art Bondgård Sign. GP

Uppgiftslämnare Kerstin Andersson Åtgärder erfordras

Anteckningar stomme

. fasad

. taktäckn.

Hus nr	Husets funktion	Byggmtr	Fasad mtr	Färg	Taktäckn.	Byggn. år	Kommentar
I	Boningshus	T	SLL	FR	SK	u.1850	
II	Magasin/redskaps-	B	SSF/	FR	2T	u 1900-25	
III	Garage	B	SSP	FR	2T/PX	u 1900-25	
IV	Lada	Tg/B	-/SSP	FR	2T	u 1920-30	
V	Lada	B	SSP	FR	2T	u 1920-30	
VI	Hänshus	T	SLL	FR	2T	u 1850-75	
VII	Källare	B	SSP	FR	2T	u 1900-tal	
VIII							
IX							
X							

Planskiss

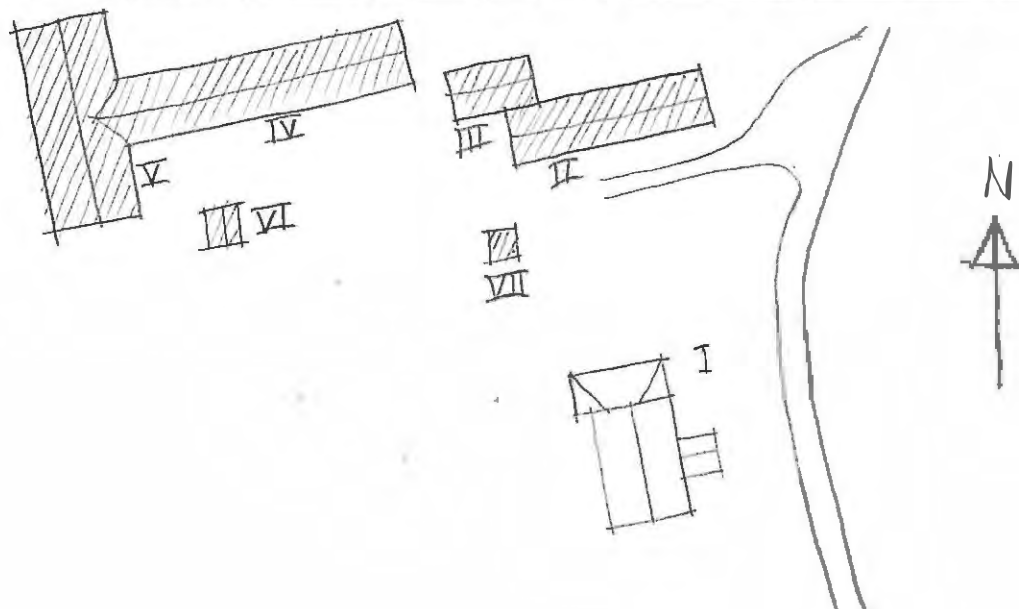

Kommun Karlshamn..... Församl. Örnsjö..... Datum 5 juli.....
 Örnsjö
 Fastighet Örnsjö 1:2..... Film nr K53 10372.....
 Gårdsnamn Där väste..... Karta 10372.....
 Anl. art Populär..... Sign. 62.....
 Uppgiftslämnare John Andersson, ägare..... Åtgärder erfordras
 Anteckningar stomme
 fasad
 taktäckn.

Hus nr	Husets funktion	Byggmtr	Fasad mtr	Färg	Taktäckn.	Byggn. år	Kommentar
I	Boningshus	B	LPS	OV	2BT	u 1889	Liggande plank med bräk i fogarna
II	Lillstuga	T	SLL	FR	1T	u 1820-60	Ursprungligen mangårdsbyggnad
III	Mörråd	B	SLP/ SLL	-	PX	u 1888	
IV	Hönshus	Tz/B	-	-/FR	2T	u 1888	
V	Ladugård	Tg/B	-	-/FR	Et	u 1888	
VI	Vedbod m m	T/B	SLL/-	FR	PX	b 1900-40	
VII	Magasin	B	SLL	FR	Et	u 1933	
VIII	Garage	B	-	FR	FX/2T	b 1900-40	
IX							
X							

Planskiss

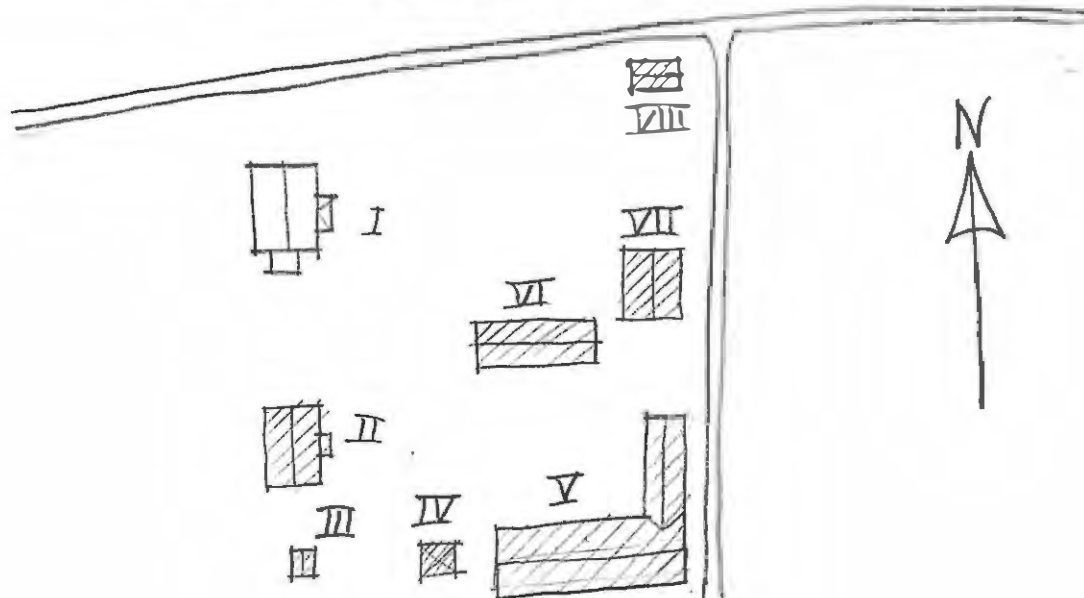

Kommun Karlstad..... Församl. Grava..... Datum 5 juli.....
 Önnerud
 Fastighet Önnerud 1:24..... Film nr K53, K54.....
 Gårdsnamn Skog..... Karta 10372.....
 Anl. art Sommarställe fd torp..... Sign. GP.....
 Uppgiftslämnare Åtgärder erfordras
 Anteckningar stomme
 fasad
 taktäckn.

Hus nr	Husets funktion	Byggmtr	Fasad mtr	Färg	Taktäckn.	Byggn. år	Kommentar
I	Boningshus	T	SLP	FR	2T	b 1850-1900	
II	Förråd	T/B	-	FR	PGr	b 1850-1900	
III							
IV							
V							
VI							
VII							
VIII							
IX							
X							

Planskiss

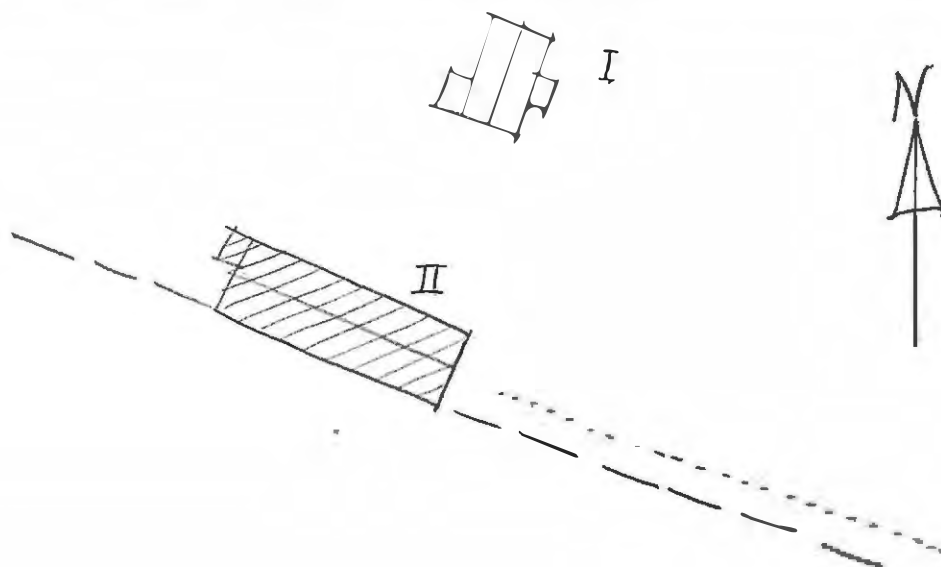

Kommun Karlstad Församl. Grava Datum 5 juli

Fastighet Önnerud 1:31 Film nr K53

Gårdsnamn Karta 10372

Anl. art Bondgård Sign. GP

Uppgiftslämnare Åtgärder erfordras
 Anteckningar stomme
 fasad
 taktäckn.

Hus nr	Husets funktion	Bygg- mtr	Fasad mtr	Färg	Tak- täckn.	Byggn. år	Kommentar
I	Boningshus	T	SLL	FR	2T	b 1850-1900	
II	Magasin	T	SLL	FR	2T	b 1850-1900	
III	Ladugård	B	-	FR	PG-r	b 1890-1930	
IV	Garage	B	-	FR	Papp	b 1920-50	
V							
VI							
VII							
VIII							
IX							
X							

Planskiss

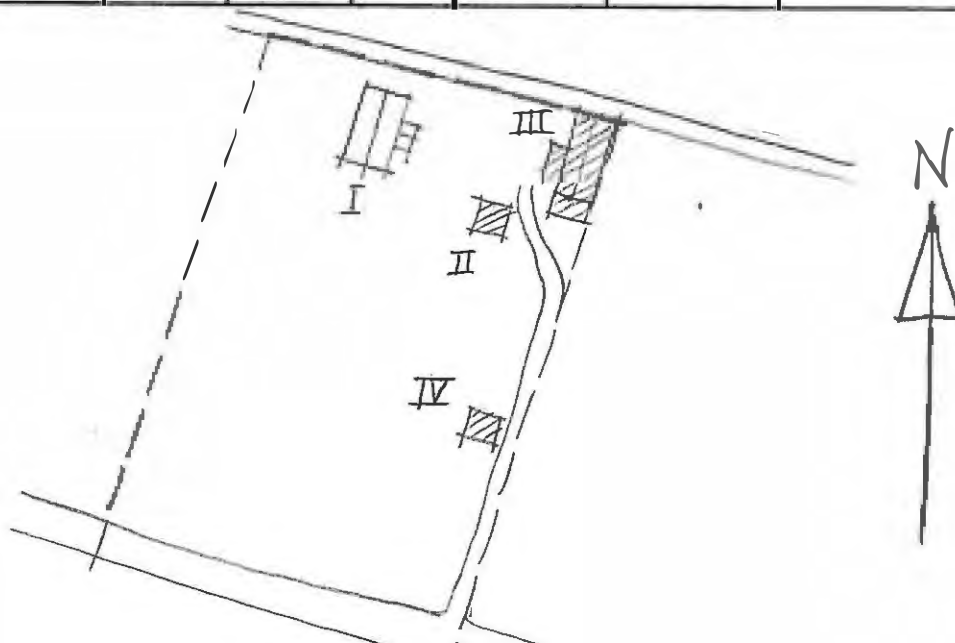

Kommun Karlstad..... Församl. Grava..... Datum 5 juli.....
 Fastighet Önnerud 3:2..... Film nr 453.....
 Gårdsnamn Bråtarna..... Karta 10372.....
 Anl. art Fd torp till försäljning för tillfället..... Sign. GP.....
 Uppgiftslämnare Åtgärder erfordras
 Anteckningar stomme
 fasad
 taktäckn.

Hus nr	Husets funktion	Bygg- mtr	Fasad mtr	Färg	Tak- täckn.	Byggn. år	Kommentar
I	Boningshus	T	SLL	FR	2T	b 1850-1900	
II	Vedbod	B	SLL	FR	PX	b 1950-70	
III							
IV							
V							
VI							
VII							
VIII							
IX							
X							

Planskiss



BYGGNADSINVENTERING 1976

S-län

Kommun Karlskrona..... Församl. Östra Tolerud..... Datum 6 juli
 Östra Tolerud 1:32
 Fastighet Östra Tolerud 1:32..... Film nr K54
 Lillmon
 Gårdsnamn Lillmon..... Karta 10391
 Anl. art Samvårställe på åker..... Sign. 62
 Uppgiftslämnare Åtgärder erfordras
 Anteckningar stomme
 fasad
 taktäckn.

Hus nr	Husets funktion	Byggmtr	Fasad mtr	Färg	Taktäckn.	Byggn. år	Kommentar
I	Boningshus <i>Boningshus</i>	<i>T/P</i>	<i>SLT</i>	<i>DF</i>	2T <i>2T</i>	<i>1820-70</i>	
II	<i>Björnid/avtröde</i>	<i>R</i>			PGr <i>PGr</i>	<i>1800-40</i>	
III							
IV							
V							
VI							
VII							
VIII							
IX							
X							

Planskiss

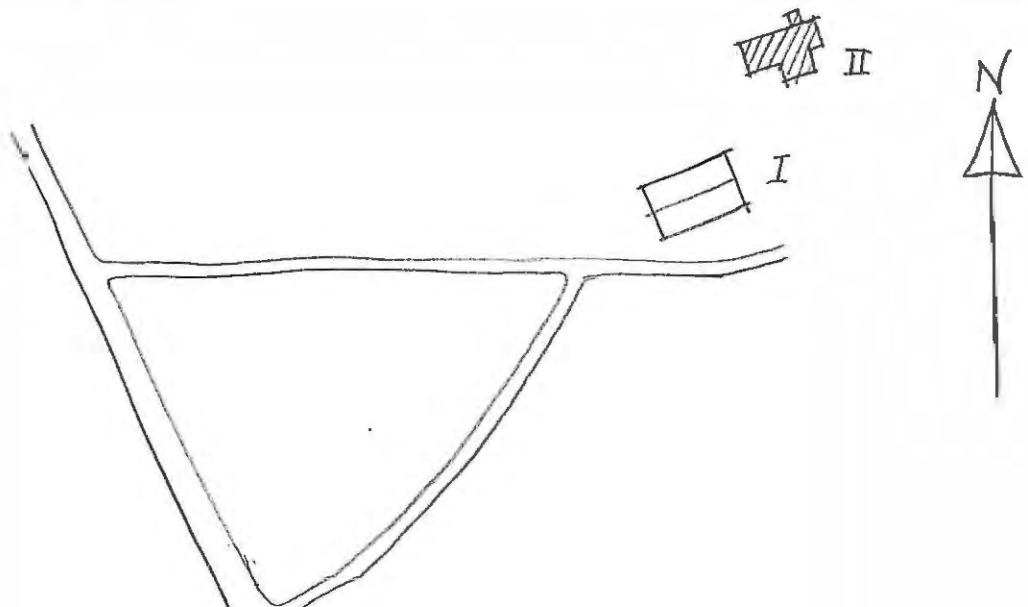

Kommun Västbo..... Församl. Götra..... Datum 6. juli.....
 Östra Tolerud 1:33
 Fastighet Östra Tolerud 1:33..... Film nr 354.....
 Gårdsnamn Skola..... Karta 10391.....
 Anl. art Skola..... Sign. 61.....
 Uppgiftslämnare Åtgärder erfordras
 Anteckningar stomme
 fasad
 taktäckn.

Hus nr	Husets funktion	Byggmtr	Fasad mtr	Färg	Taktäckn.	Byggn. år	Kommentar
I	Boningshus/ <u>skola</u>	B	LFS	FR	2T	b 1920-40	
II	<u>Garage</u>	B	SLP	FR	Et	b 1960-70	
III	<u>Ed avträde</u>	B	LFS	FR	2T	b 1920-40	
IV							
V							
VI							
VII							
VIII							
IX							
X							

Planskiss

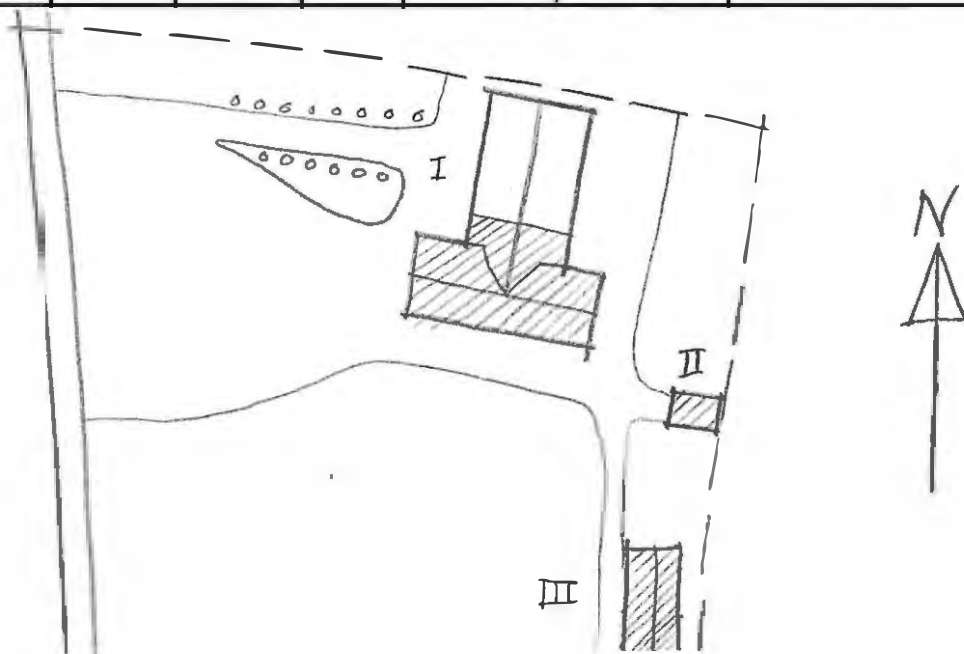

BYGGNAD SINVENTERING 1976

S-län

Kommun Karlsted..... Församl. Grava..... Datum 6 juli.....
 Östra Tolerud 1:57
 K55
 Fastighet Östra Tolerud 1:57..... Film nr K75.....
 Björknäs
 Gårdsnamn Björknäs..... Karta 10391.....
 Bondgård
 Anl. art Bondgård..... Sign: GP.....
 Uppgiftslämnare Gustafsson, Ugo..... Åtgärder erfordras
 Anteckningar stomme
 fasad
 taktäckn.

Hus nr	Husets funktion	Bygg- mtr	Fasad mtr	Färg	Tak- täckn.	Byggn. år	Kommentar
I	Boningshus	Tg	Sprit	SG	PS PS	u 1910	Leran till teglet från trakten
II	Boningshus	T	SLL	FR	2T	b 1850-1920	Hitfraktad
III	Garage	B	SLP	FR	FGö	b 1910-40	Byggs om
IV	Oljecister	B	SLL	FR	FGö	1910-40	
V	Ladugård	B/Tg	-	FR	2T/PGö	u 1912	
VI							
VII							
VIII							
IX							
X							

Planskiss

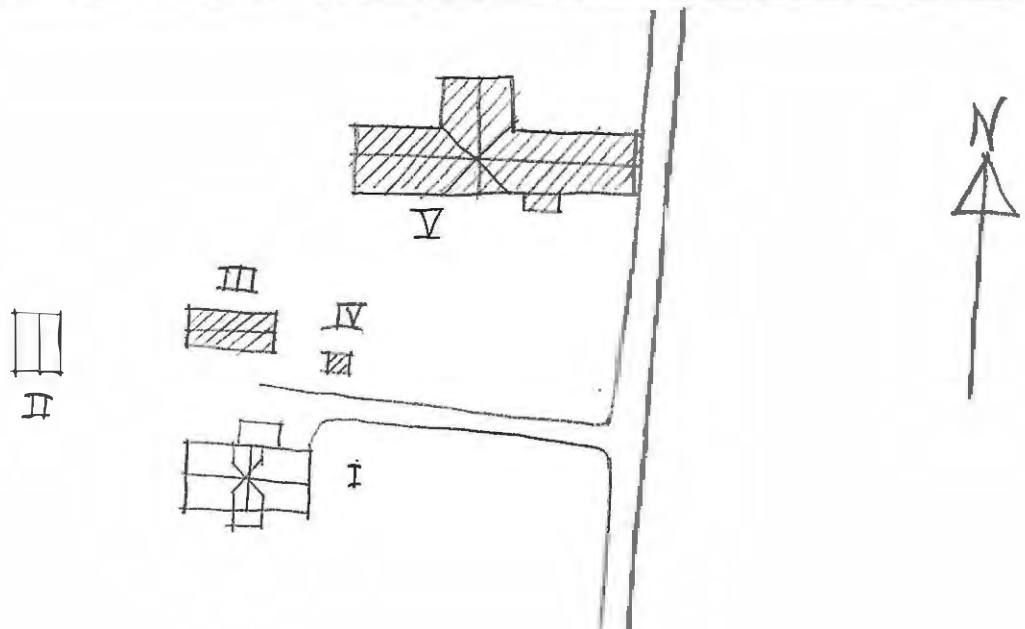

Kommun Karlstad Församl. Grova Datum 6 juli
 Östra Tolerud 1:62
 Fastighet Östra Tolerud 1:62 Film nr K55
 Gårdsnamn Karta 10391
 Bostadsfastighet
 Anl. art Bostadsfastighet Sign. GP
 Uppgiftslämnare Signe Hed Åtgärder erfordras
 Anteckningar stomme
 fasad
 taktäckn.

Hus nr	Husets funktion	Bygg- mtr	Fasad mtr	Färg	Tak- täckn.	Bygg- år	Kommentar
I	Boningshus	T	SLP	FR	2T	u 1845	
II	Magasin/vedbod	T	-	FR	2T	u 1845	
III	Lekstuga	B	SLL	FR	2T	b 1930-50	
IV							
V							
VI							
VII							
VIII							
IX							
X							

Planskiss

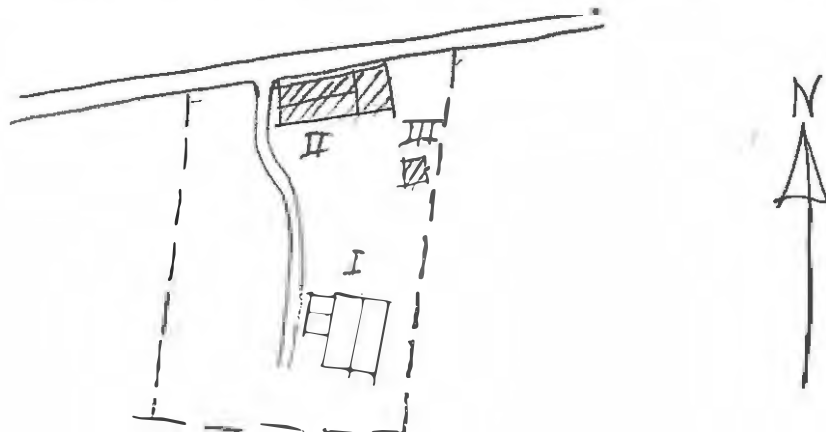

Kommun Årstad Församl. Årstad Datum 7. 5. 76
 Östra Tolerud 1:68 K58
 Fastighet Östra Tolerud 1:68 Film nr 10392
 Söderlund 10392
 Gårdsnamn Bondgård Karta 10392
 Bondgård GP
 Anl. art Bondgård Sign. GP
 Uppgiftslämnare Åtgärder erfordras
 Anteckningar stomme
 fasad
 taktäckn.

Hus nr	Husets funktion	Byggmtr	Fasad mtr	Färg	Taktäckn.	Byggn. år	Kommentar
I	Besöksbuss	T	SLL	FR	2T	1850-80	Reparerat 1949
II	Gästhus	R	SLL	FR	1G	1950-70	
III	Vedbod/garage	R	SLL	FR	1G	1900-40	
IV	Ladugård	R/B	-	FR	1G	1900-40	
V							
VI							
VII							
VIII							
IX							
X							

Planskiss

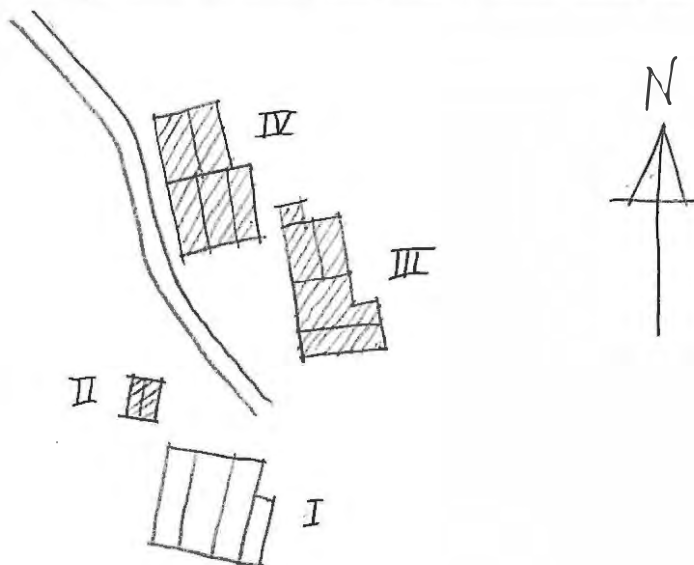

Kommun *Marstrand* Församl. *Östra Toleruda* Datum *7 juli*
 Östra Toleruda 1:73 K56
 Fastighet *Östra Toleruda 1:73* Film nr *10302*
 Haga 10302
 Gårdsnamn *Haga* Karta *10302*
 Fd Bondgård GP
 Anl. art *Byggnad* Sign. *GP*
 Uppgiftslämnare *Arne Olsson, byresgäst* Åtgärder erfordras
 Spisen med murstock är ursprunglig. Sara och Petter byggede huset.
 Anteckningar *Spisen med murstock är ursprunglig. Sara och Petter byggede huset.* stomme
 fasad
 taktäckn.

Hus nr	Husets funktion	Byggmtr	Fasad mtr	Färg	Taktäckn.	Byggn. år	Kommentar
I	Boningshus	T	SLL	OV	2T	u 1825	
II	Ladugård	Tg/B	SLL	FR	PGr	u 1890-1910	
III	Matkällare	KS			Kt	u 1939	
IV							
V							
VI							
VII							
VIII							
IX							
X							

Planskiss

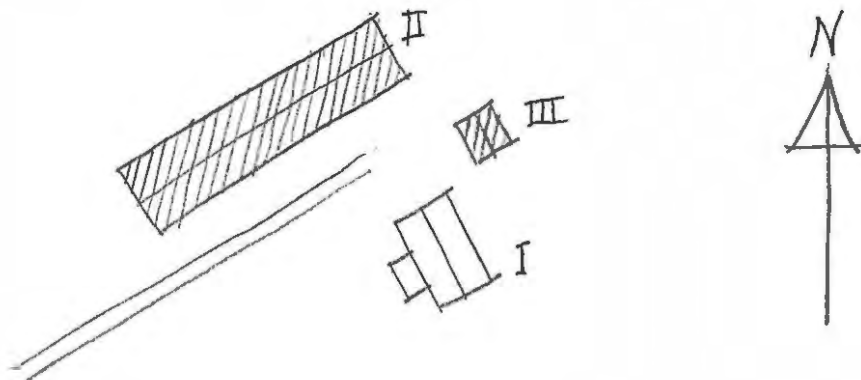

Kommun ~~Karlskrona~~..... Församl. ~~Östra Tolerud~~..... Datum 7 juli
 Fastighet Östra Tolerud 4:1..... Film nr K58
 Gårdsnamn Ängarna..... Karta 10392
 Anl. art Bostadsfastighet..... Sign. ~~TT~~
 Uppgiftslämnare Tommy Töör..... Åtgärder erfordras
 Anteckningar stomme
 fasad
 taktäckn.

Hus nr	Husets funktion	Byggmtr	Fasad mtr	Färg	Taktäckn.	Byggn. år	Kommentar
I	Boningshus	B	SLL	FR	2T	u 1925	
II							
III							
IV							
V							
VI							
VII							
VIII							
IX							
X							

Planskiss

