

FÖRKORTNINGAR TILL BYGGNADSBESKRIVNINGARNA

Stommateriel

S	sten
KS	konststen (Ytong, Mexi)
Tg	tegel
T	timmer
Sv	skiftesverk
Rv	resvirke
B	bröder/plank
Btg	betong
SS	sinnersten

Fasadmateriel

SLL	stående locklistpanel
SLP	stående lockpanel
PFv	panel på förvandring
LSP	liggande slät panel
SSP	stående slät panel
LFS	liggande fasspântpanel
SFS	stående fasspântpanel
LPS	liggande pärlspântpanel
SPS	stående pärlspântpanel
StockP	stockpanel
Fjäll	fjällpanel
Stick	stickor
Rapp	rappning/revertering med bruk
Sprit	spritputs
Slät	slätputs
Papp	papp
FT	fasadtegel
Et	Eternit
Pl	plast
Al	aluminium
BT	betongtegel. plattor

Färg och färgtyp

FR Faluröd, röd slamfärg (specialförkortn.) Övriga färger anges med en kombination av två förkortningar, en för kulören och en för färgtypen. Om detaljer av byggnaden har avvikande färg anges detta efter snedstreck i rutan.

Kulör

B	blå
Bg	beige
Br	brun
G	gul
Grå	grå
Gö	grön
Rosa	rosa
R	röd
S	svart
V	vit
X	omålat eller avflagnat

Färgtyp

S	slamfärg
O	oljefärg
I	impregneringsfärg
P	plastfärg

Taktäckning

1T	enkupigt tegel
2T	tvåkupigt tegel
BT	betongtegel
Et	eternit eller liknande materiel
Stick	stickor
Sp	spån
Br	bröder
P	plåt
Torv	torv
H	halm eller strå
Kopp	koppar
Sk	skiffer

Kommun Församl. Datum
 Fastighet Film nr
 Gårdsnamn Karta
 Anl. art Sign.
 Uppgiftslämnare Åtgärder erfordras
 Anteckningar stomme
 fasad
 taktäckn.

Hus nr	Husets funktion	Bygg- mtr	Fasad mtr	Färg	Tak- täckn.	Byggn. år	Kommentar
I							
II							
III							
IV			SLL/ SSP				
V			SLL/ SSP				
VI	Stall/lopp	F/B				1875-1900	Fd ladugård
VII							
VIII							
IX							
X							

Planskiss

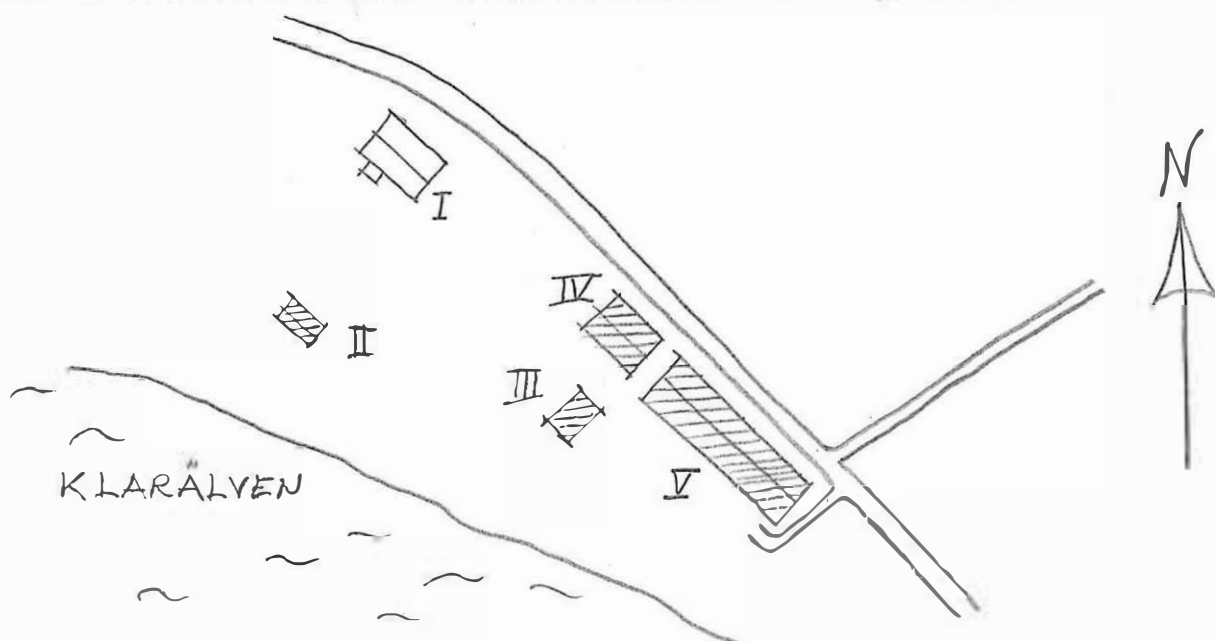

Kommun Forsaml. Datum
 Fastighet Film nr
 Gårdsnamn Karta
 Anl. art Sign.
 Uppgiftslämnare Åtgärder erfordras
 Anteckningar stomme
 fasad
 taktäckn.

Hus nr	Husets funktion	Byggmtr	Fasad mtr	Färg	Taktäckn.	Byggn. år	Kommentar
I	Boningshus	B	BIP	21	10	1775-1825	
II	Förråd/hvtrüde	B/B	./GSP	22	10	1775-1825	
III							
IV							
V							
VI							
VII							
VIII							
IX							
X							

Planskiss

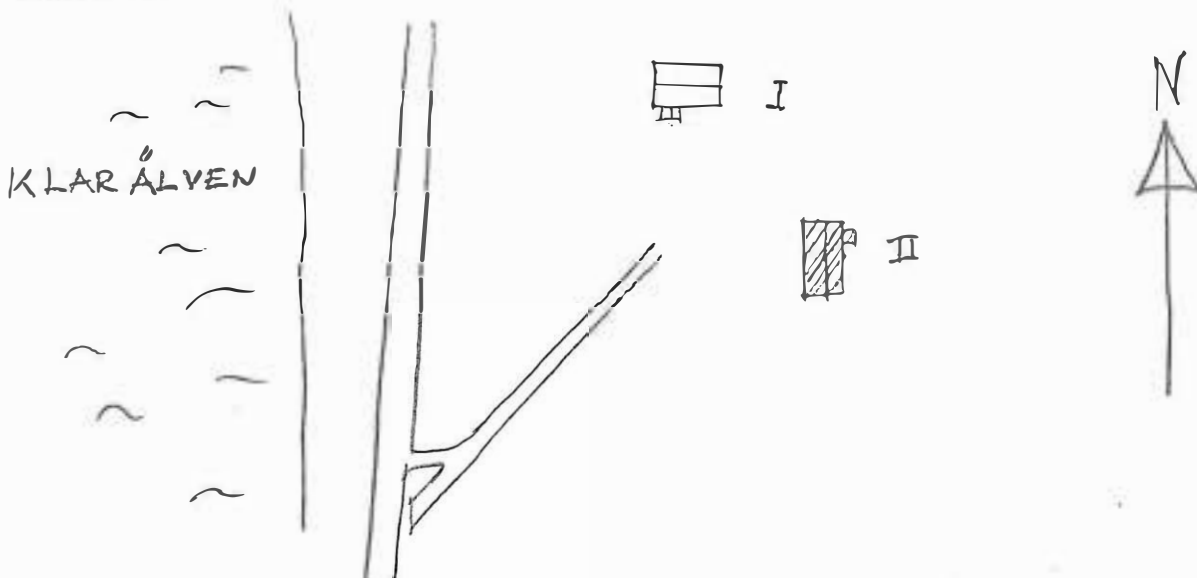

Kommun Forsaml. Datum

Fastighet Film nr

Gårdsnamn Karta J.....

Anl. art Sign.

Uppgiftslämnare Åtgärder erfordras
stomme
Anteckningar fasad
..... taktäckn.

Hus nr	Husets funktion	Bygg- mtr	Fasad mtr	Färg	Tak- täckn.	Byggn. år	Kommentar
I	Boningshus	B	SLP/	FR	2T	1850	Exteriör men, huset ca 1700.
II	Boningshus	B	SLP/	FR	2T	1900-20	Arrendatorbostad
III	Källare	B	-	FR	1T	1800-50	
IV	Kökskambod	B	SSP/	FR	2T	1905-15	
V	Kökskambod/loge	B/B	-/SSP	FR	2T	1905-15	
VI	Boningshus	B	SLP	FR	2T	1905-15	Arrendatorbostad
VII	Pörråd	B	SSP	FR	2T	1905-15	
VIII	Garage	B	-	OGÖ	PS	1960-70	
IX	Källare	S/B	-/SLP	-/FR	2T	1800-1900	
X	Källare	S/B	-/SSP	-/FR	2T	1800-1900	

Planskiss

ALMAR 1:1 ALMAR PRÄSTGÅRD

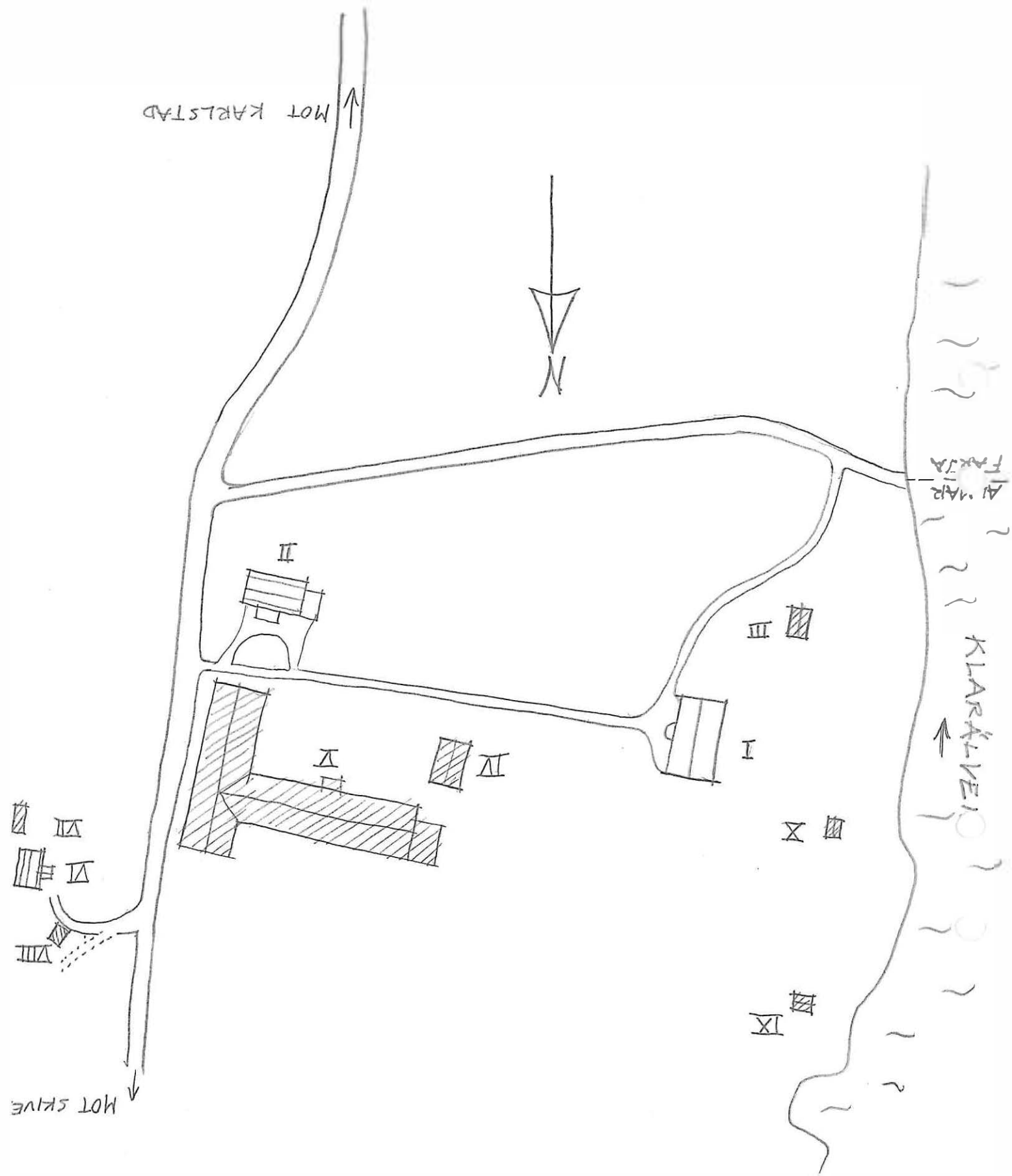

Kommun Karlstad Församl: Grava Datum 16. jul. 1976
 Fastighet Skällerud 1:1118 Film nr 157
 Gårdsnamn Bråsten Karta 1:0391
 Anl. art. Soverbostad på korn Sign. GP
 Uppgiftslämnare Åtgärder erfordras
 Anteckningar stomme
 fasad
 taktäckn.

Hus nr	Husets funktion	Bygg- mtr	Fasad mtr	Färg	Tak- täckn.	Byggn. år	Kommentar
I	Boningshus	T	SLL	ER	2T	b 1870-1930	
II	Redskapsbod	R/T	SSP	ER	FX	b 1870-1930	
III							
IV							
V							
VI							
VII							
VIII							
IX							
X							

Planskiss

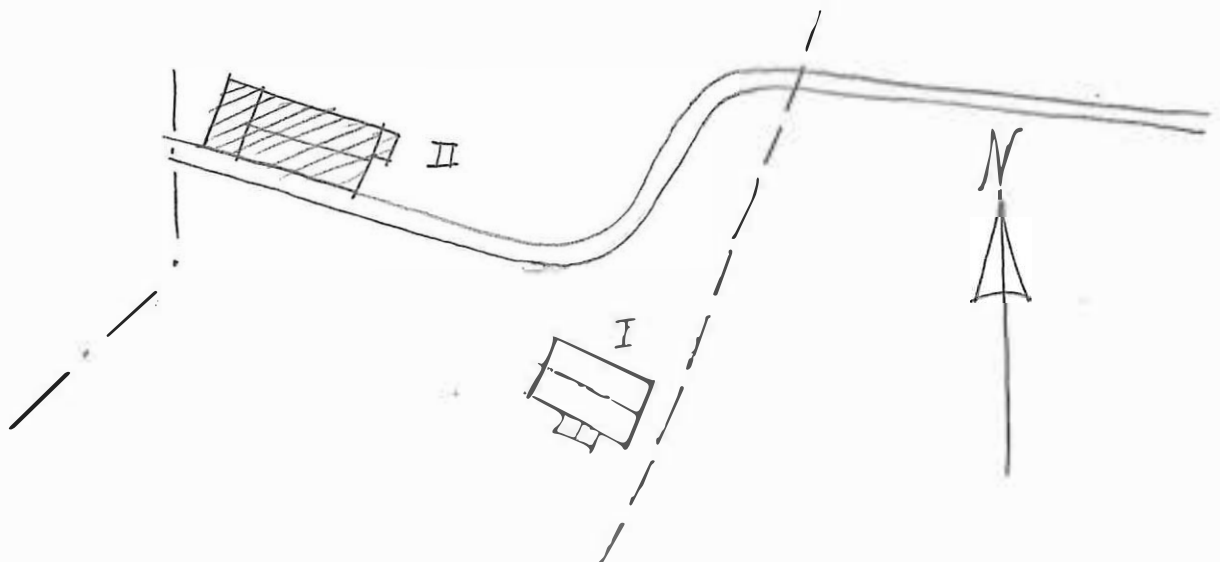

Kommun Karlstad Församl. Grava Datum 6 juli

Fastighet Bjüllerud 1:22 Film nr K57

Gårdsnamn Hagen Karta 10391

Anl. art Sommarställe fd torp Sign. GP

Uppgiftslämnare Åtgärder erfordras
 Anteckningar stomme
 fasad
 taktäckn.

Hus nr	Husets funktion	Bygg- mtr	Fasad mtr	Färg	Tak- täckn.	Byggn. år	Kommentar
I	Boningshus	T	SIL	FR	2T	b 1850-1900	Renoveras
II	Avträde	B	SLP	FR	EX	b 1900-40	
III							
IV							
V							
VI							
VII							
VIII							
IX							
X							

Planskiss

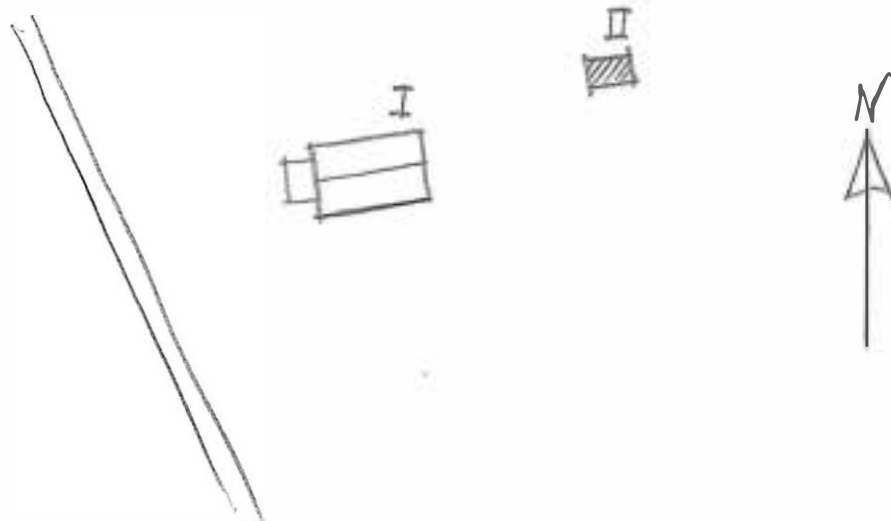

Kommun *Östhammar* Församl. *Östhammar* Datum *7/11/76*
 Fastighet *100/101* Film nr *K59*
 Gårdsnamn *Östhammar* Karta *100/101*
 Anl. art *Byggnad* Sign. *5*
 Uppgiftslämnare *Östhammar* Åtgärder erfordras
 Anteckningar *stomme*
fasad
taktäckn.

Hus nr	Husets funktion	Byggmtr	Fasad mtr	Färg	Taktäckn.	Byggn. år	Kommentar
I	Östhammar	1/2	1/1	bl	21/10/76	1980-80	
II	Östhammar	1/2	1/1	bl	21/10/76	1980-80	
III	Östhammar	1/2	1/1	bl	21/10/76	1980-80	
IV	Östhammar	1/2	1/1	bl	21/10/76	1980-80	
V							
VI							
VII							
VIII							
IX							
X							

Planskiss

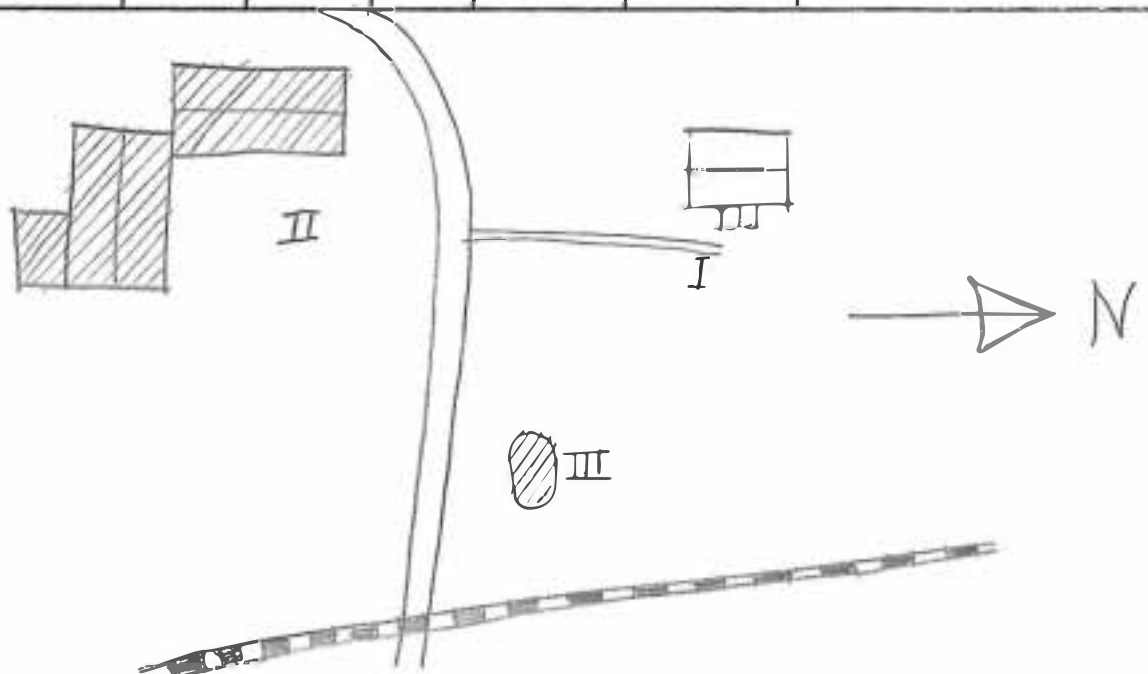

Kommun Korsnäs.....; Församl. Östra..... Datum 7.3.76.....
 Fastighet Platane 1:11..... Film nr 160.....
 Gårdsnamn Karta 14792.....
 Anl. art Bohuslänsfastighet..... Sign. 67.....
 Uppgiftslämnare Åtgärder erfordras
 Anteckningar Konstmär Bror Lind har bott här... Pd bondgård..... stomme
 fasad
 taktäckn.

Hus nr	Husets funktion	Byggmtr	Fasad mtr	Färg	Taktäckn.	Byggn. år	Kommentar
I	Boningshus	II	SLP	Gr	SZ	b 1825-75	
II	Vedbod	II	-	-	Board	b 1900-1901	
III							
IV							
V							
VI							
VII							
VIII							
IX							
X							

Planskiss

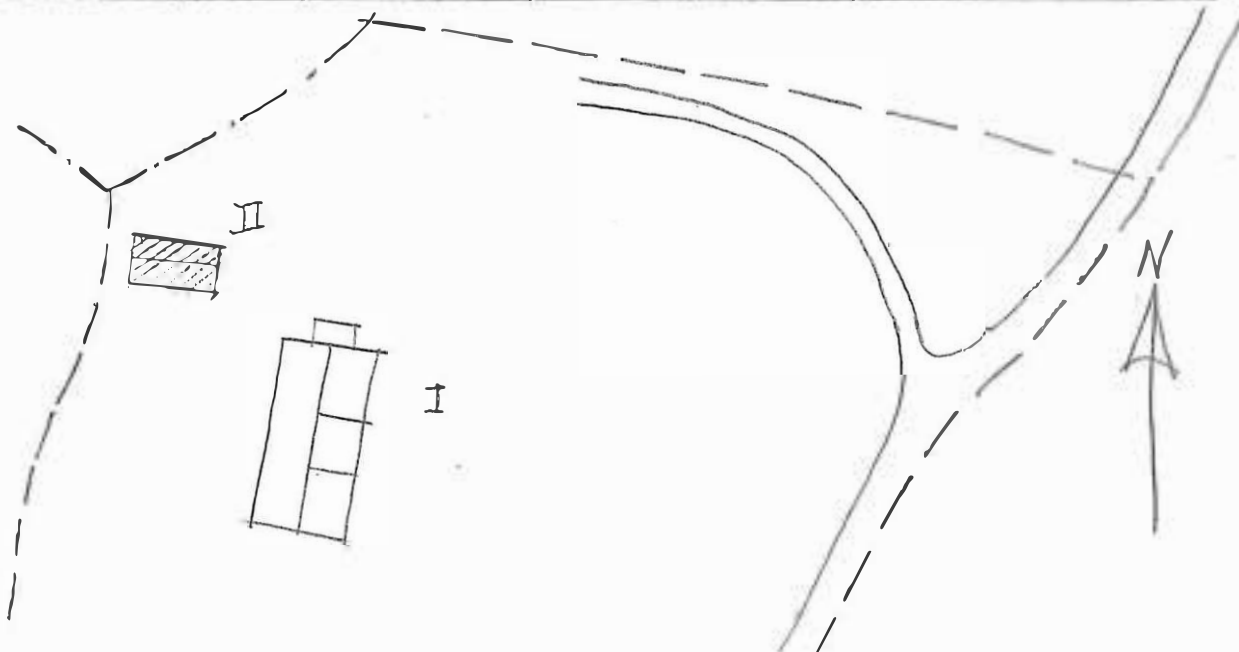

Kommun Karlskrona Församl. Grava Datum 14 juli
 Fastighet 117 Film nr 77
 Gårdsnamn Karta 1002
 Anl. art Byggnadsinventering Sign. 89
 Uppgiftslämnare Åtgärder erfordras
 Anteckningar stomme
 fasad
 taktäckn.

Hus nr	Husets funktion	Byggmtr	Fasad mtr	Färg	Taktäckn.	Byggn. år	Kommentar
I	Honingshus	32	312	24	22	1875-1925	
II	Yedbo	3	352	21	22	1900-50	
III	Jordkällare	3	-	-	-	1875-1925	
IV							
V							
VI							
VII							
VIII							
IX							
X							

Planskiss

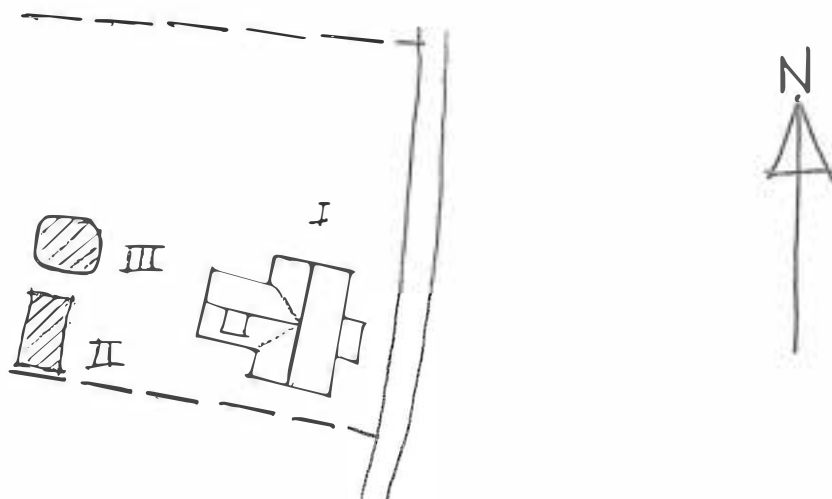

Kommun *Bohuslän*..... Församl. *Bohus*..... Datum *30. Jan.*.....
 Fastighet *Bohuslän 1:15*..... Film nr *144*.....
 Gårdsnamn *Marnon*..... Karta *10501*.....
 Anl. art *Bohuslän*..... Sign. *GA SA*.....
 Uppgiftslämnare Åtgärder erfordras
 Anteckningar stomme
 fasad
 taktäckn.

Hus nr	Husets funktion	Byggmtr	Fasad mtr	Färg	Taktäckn.	Byggn. år	Kommentar
I	<i>Bohushus</i>	<i>I</i>	<i>SLL</i>	<i>F1</i>	<i>2F</i>	<i>b</i> <i>1850-1890</i>	
II	<i>Ladugård</i>	<i>B</i>	<i>SSP/SLL</i>	<i>F1</i>	<i>TGr/1T</i>	<i>1900-30</i>	
III							
IV							
V							
VI							
VII							
VIII							
IX							
X							

Planskiss

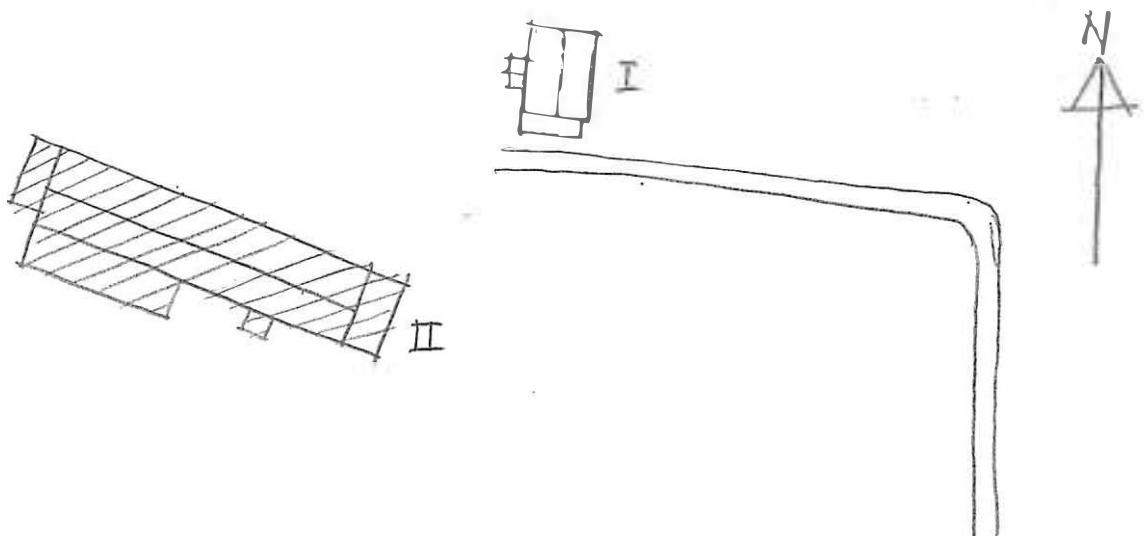

Kommun Forsaml. Datum

Fastighet Film nr

Gårdsnamn Karta 10

Anl. art Sign.

Uppgiftslämnare Åtgärder erfordras
 stomme
 Anteckningar fasad
 taktäckn.

Hus nr	Husets funktion	Bygg- mtr	Fasad mtr	Färg	Tak- täckn.	Byggn. år	Kommentar
I							
II							
III							
IV							
V							
VI							
VII							
VIII							
IX							
X							

Planskiss

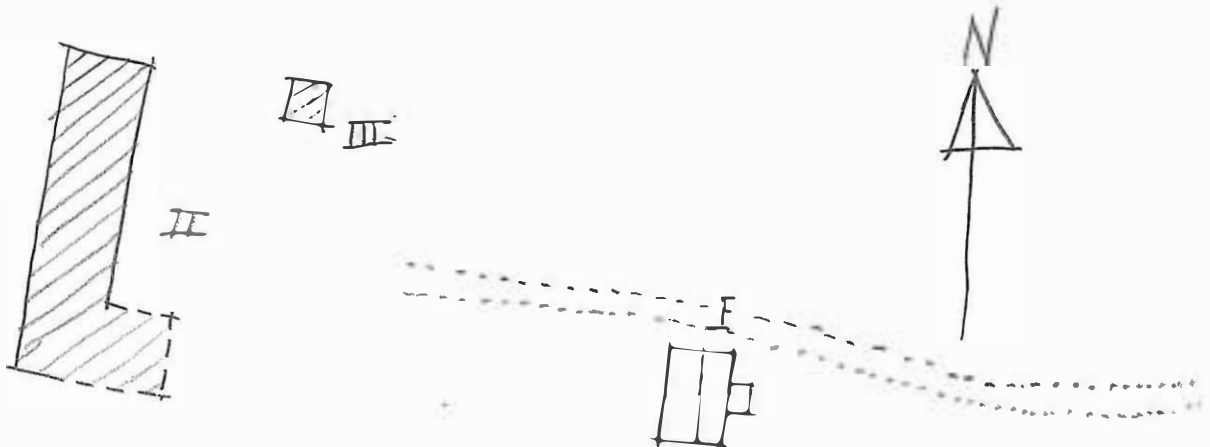

Kommun Församl. Datum

Fastighet Film nr

Gårdsnamn Karta

Anl. art Sign.

Uppgiftslämnare Åtgärder erfordras

Anteckningar stomme

..... fasad

..... taktäckn.

Hus nr	Husets funktion	Byggmtr	Fasad mtr	Färg	Taktäckn.	Byggn. år	Kommentar
I							
II	Hönshus/vedbod/						
III	Få skomakare- verkstad						
IV							
V							
VI							
VII							
VIII							
IX							
X							

Planskiss

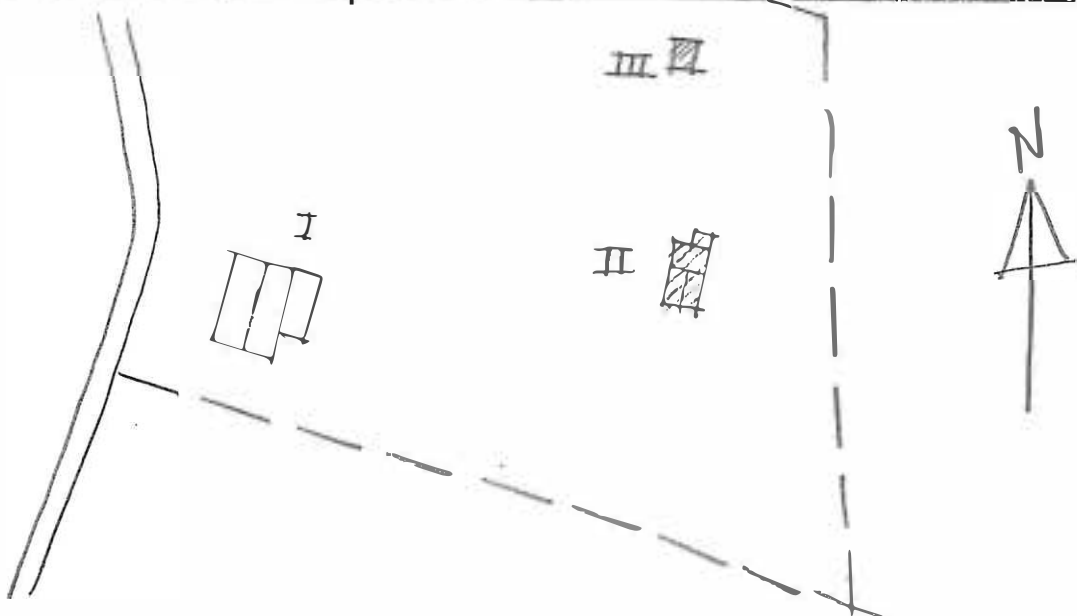

Kommun Forsaml. Datum ... 14. juli ...
 Fastighet Film nr
 Gårdsnamn Karta
 Anl. art Sign.
 Uppgiftslämnare Åtgärder erfordras
 Anteckningar stomme
 fasad
 taktäckn.

Hus nr	Husets funktion	Byggmtr	Fasad mtr	Färg	Taktäckn.	Byggn. år	Kommentar
I	Bohusstuga		512			1888	Värdstuga
II							
III							
IV							
V							
VI							
VII							
VIII							
IX							
X							

Planskiss

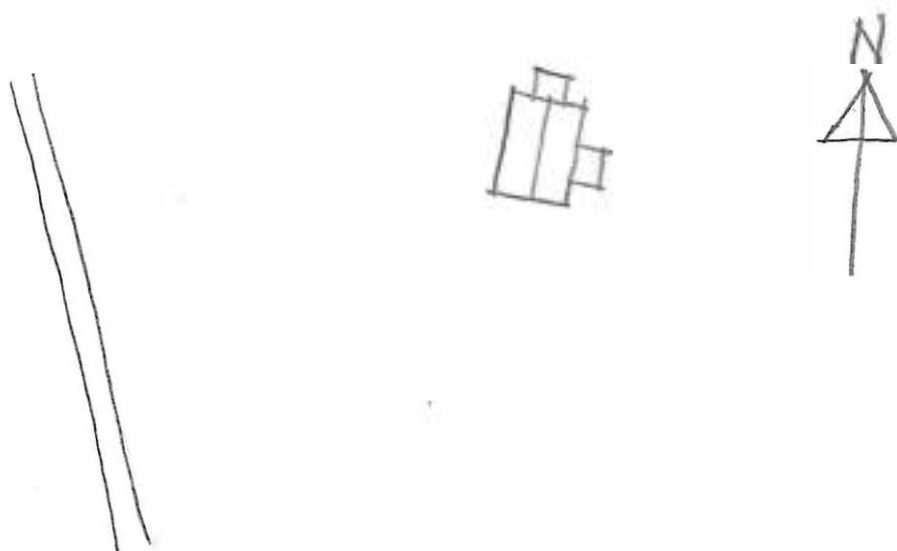

Kommun Forsaml. Datum
 Fastighet Film nr
 Gårdsnamn Karta
 Anl. art Sign.
 Uppgiftslämnare Åtgärder erfordras
 Anteckningar stomme
 fasad
 taktäckn.

Hus nr	Husets funktion	Byggmtr	Fasadmtr	Färg	Taktäckn.	Byggn. år	Kommentar
I							
II							
III							
IV		/B	SLI/ /SD				
V		/B	SD				
VI							
VII							
VIII							
IX							
X							

Planskiss

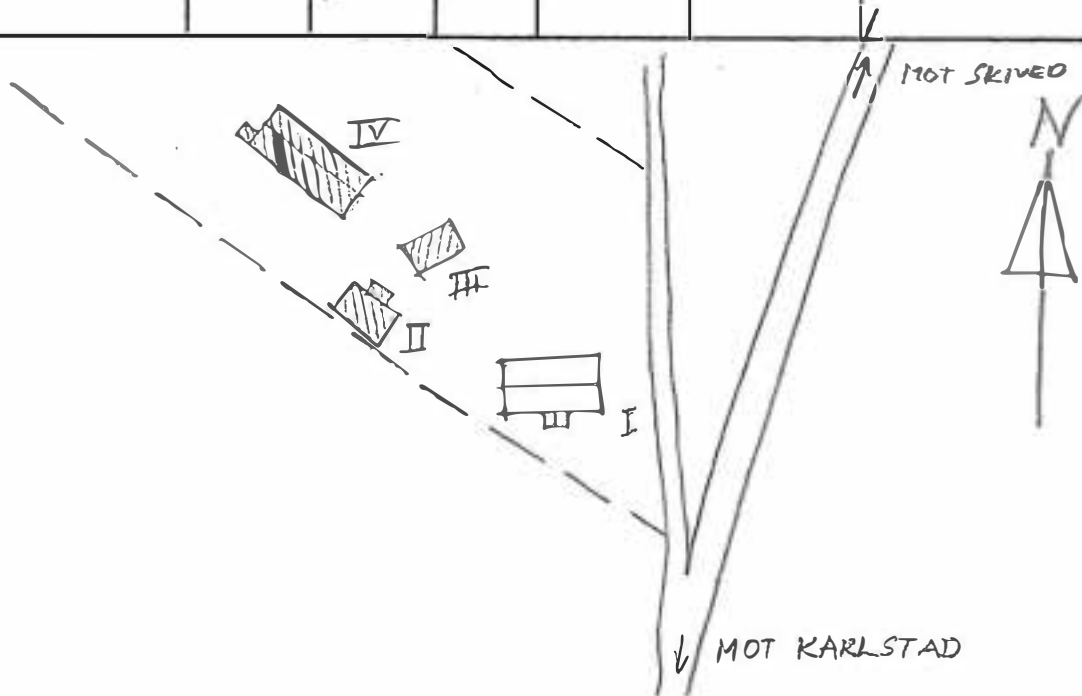

Kommun Karlstad Församl. Grava Datum 21 juli
 Fastighet Boto 1:32 Film nr 1172
 Gårdsnamn Karta 10364
 Anl. art Bofastafastighet Sign. 02
 Uppgiftslämnare Morsberg, ägare Åtgärder erfordras
 Anteckningar stomme
 fasad
 taktäckn.

Hus nr	Husets funktion	Byggmtr	Fasad mtr	Färg	Taktäckn.	Byggn. år	Kommentar
I	Boningshus	B	SLI/ SLP	22	22	1863	
II	Förråd	B	PFV/ SLI	FR	Lapp	1970-tal	
III	Vedbod	B	SSP	FR	Lapp	1950-tal	
IV							
V							
VI							
VII							
VIII							
IX							
X							

Planskiss

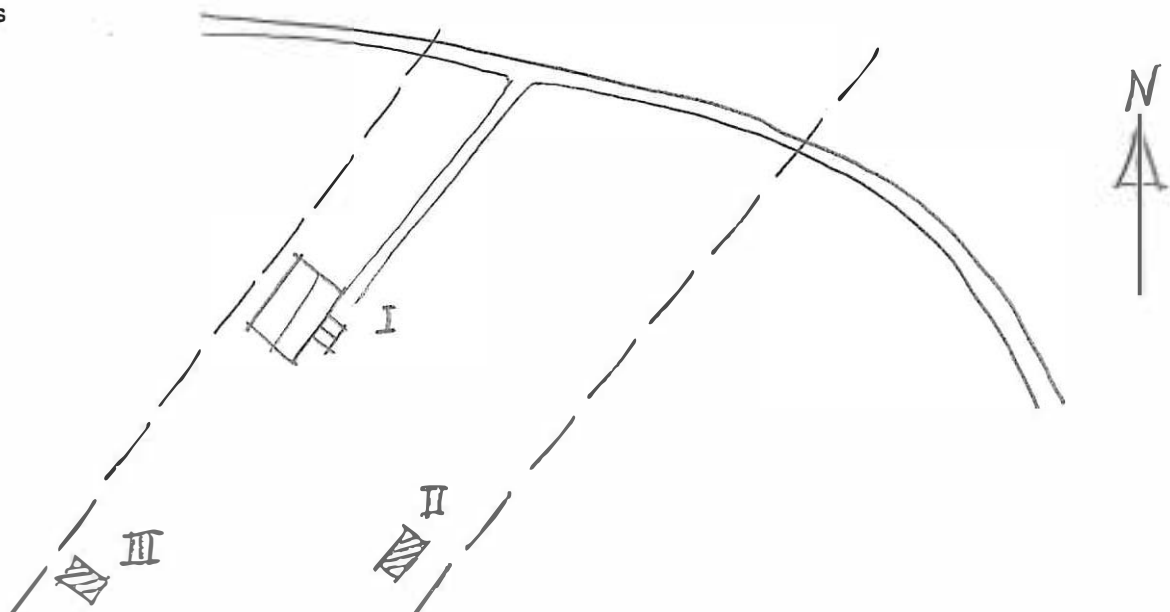

Kommun Församl. Datum
 Fastighet Film nr
 Gårdsnamn Karta
 Anl. art Sign.
 Uppgiftslämnare Åtgärder erfordras
 Anteckningar stomme
 fasad
 taktäckn.

Hus nr	Husets funktion	Bygg- mtr	Fasad mtr	Färg	Tak- täckn.	Byggn. år	Kommentar
I							
II							
III							
IV							
V							
VI							
VII							
VIII							
IX							
X							

Planskiss

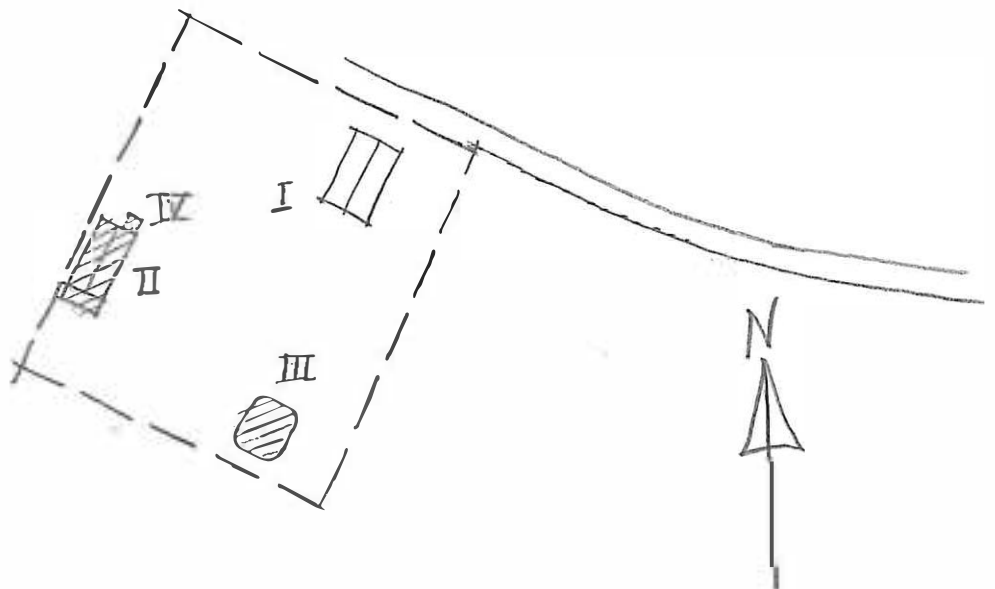

Kommun Församl. Datum
 Fastighet Film nr
 Gårdsnamn Karta
 Anl. art Sign.
 Uppgiftslämnare Åtgärder erfordras
 Anteckningar stomme
 fasad
 taktäckn.

Hus nr	Husets funktion	Bygg- mtr	Fasad mtr	Färg	Tak- täckn.	Byggn. år	Kommentar
I						b 1898-1900	
II						b 1898-1900	
III							
IV							
V							
VI							
VII							
VIII							
IX							
X							

Planskiss

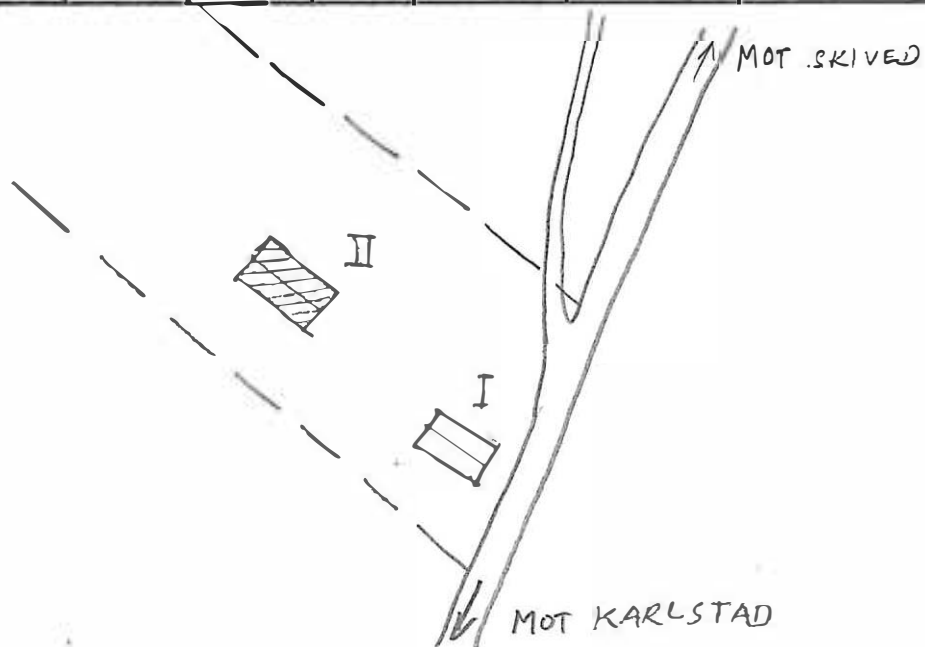

Kommun Församl. Datum

Fastighet Film nr

Gårdsnamn Karta

Anl. art Sign.

Uppgiftslämnare Åtgärder erfordras

Anteckningar stomme

..... fasad

..... taktäckn.

Hus ar	Husets funktion	Bygg- mtr	Fasad mtr	Färg	Tak- täckn.	Byggn. år	Kommentar
I							
II							
III			SLP/				
IV							
V							
VI							
VII							
VIII							
IX							
X							

Planritning

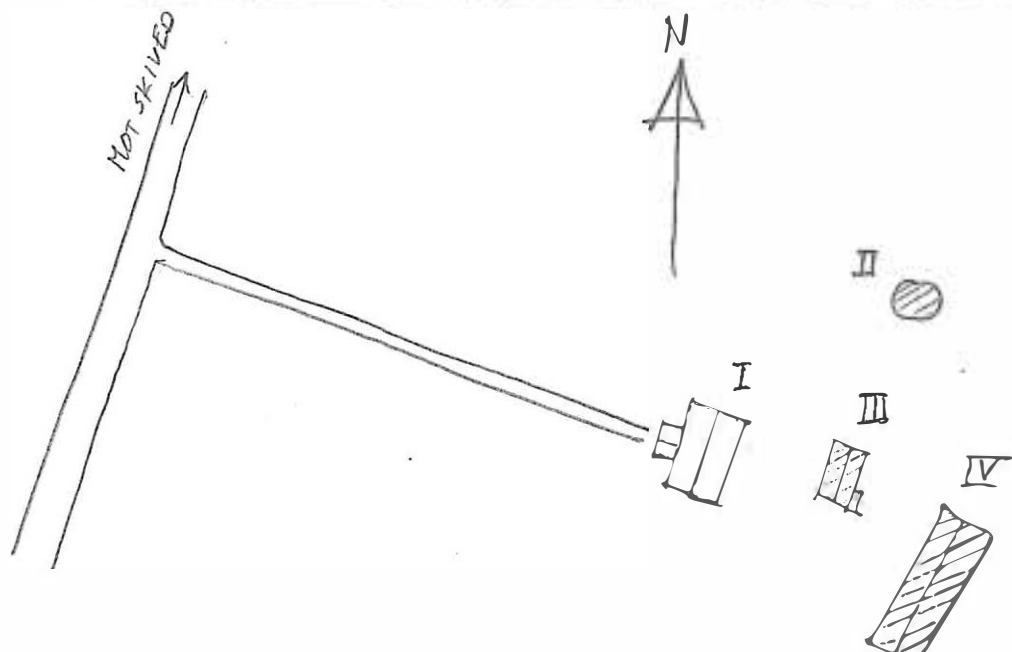

Kommun Forsaml. Datum

Fastighet f. Film nr

Gårdsnamn Kartanr. Karta

Anl. art Sign.

Uppgiftslämnare Åtgärder erfordras
 Anteckningar stomme
 fasad
 taktäckn.

Hus nr	Husets funktion	Byggmtr	Fasad mtr	Färg	Taktäckn.	Bygn. år	Kommentar
I							
II							
III							
IV							
V							
VI							
VII							
VIII							
IX							
X							

Planskiss

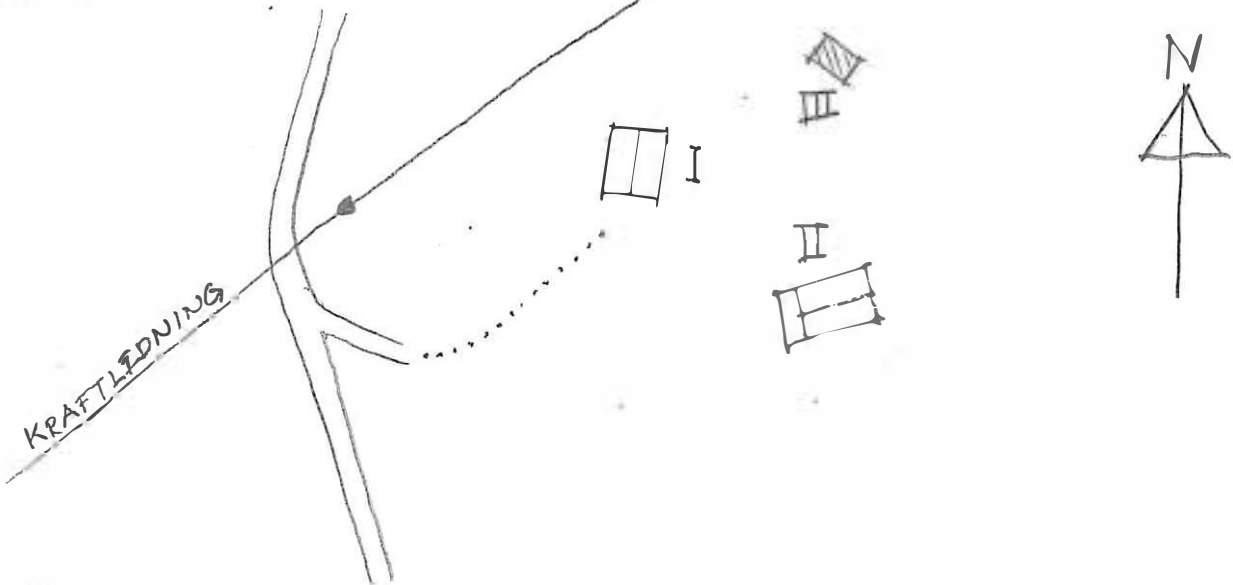

Kommun Kanalsund Församl. VI Datum 15.10.74
 Fastighet 1:5 Film nr 77-121
 Gårdsnamn 1893 Karta 1893
 Anl. art Jordbrukstomt/let Sign. 67
 Uppgiftslämnare Hans Hedin, ägare Åtgärder erfordras
 Anteckningar Se nedan stomme
 fasad
 taktäckn.

Hus nr	Husets funktion	Byggmtr	Fasadmtr	Färg	Taktäckn.	Byggn. år	Kommentar
I	Boningshus	1	SIL	OV	ER	u 1888-90	Hittflyttad, tillset stockar från 15-1600-t
II	Garage	3	SIL	OV	ER	u 1876	
III	Boningshus	2	SIL	OG	ER/ER	u 1888-90	
IV	Vedbod/garage	3	SSP	ER	ER	u 1890-90	
V	Boningshus	1	SIL	OV	ER	u 1889	För järnvägen drogs fram bygges det som
VI	Ladugård	1/3g	SIL/ER/	ER/	ER/ER/	u 1890	ersättning för det g
VII	Äppelbod	1	SIL	OV	ER	u 1885-83	En kylbassäng
VIII	Magasin	2	SIL	ER	1E	u 1600-tal	Hittflytta mellan 1808-1849
IX	Jordkällare	3	-	-	-	u 1877	
X	Jordkällare	5	-	-	SIL	u 1896	
XI	Spånhus	1g/B	-/SSP	ER	1E	u 1925	
XII	Såg	3	-	ER	ER	u 1925	

Anteckningar:

Gården har varit ett frälsehemman på 16-1700-talet, sedan hittflyttade från Kullen. 1808 genomfördes enskifte. Man hade en kallkälla varifrån vattnet såldes till Karlshamn stad. Det roddes till kajen vid Stadshotellet.

K1

I ~~K~~ängstugan - ordet kommer av att man haft fröklämningsanstalt på gården.

III Jägmästargården - en jägmästare Wikström bodde här. Han hade laxfångst-läggning och fröklämningsanstalt.

BRYNG#JORDEN 1:3



KLARÄLVEN

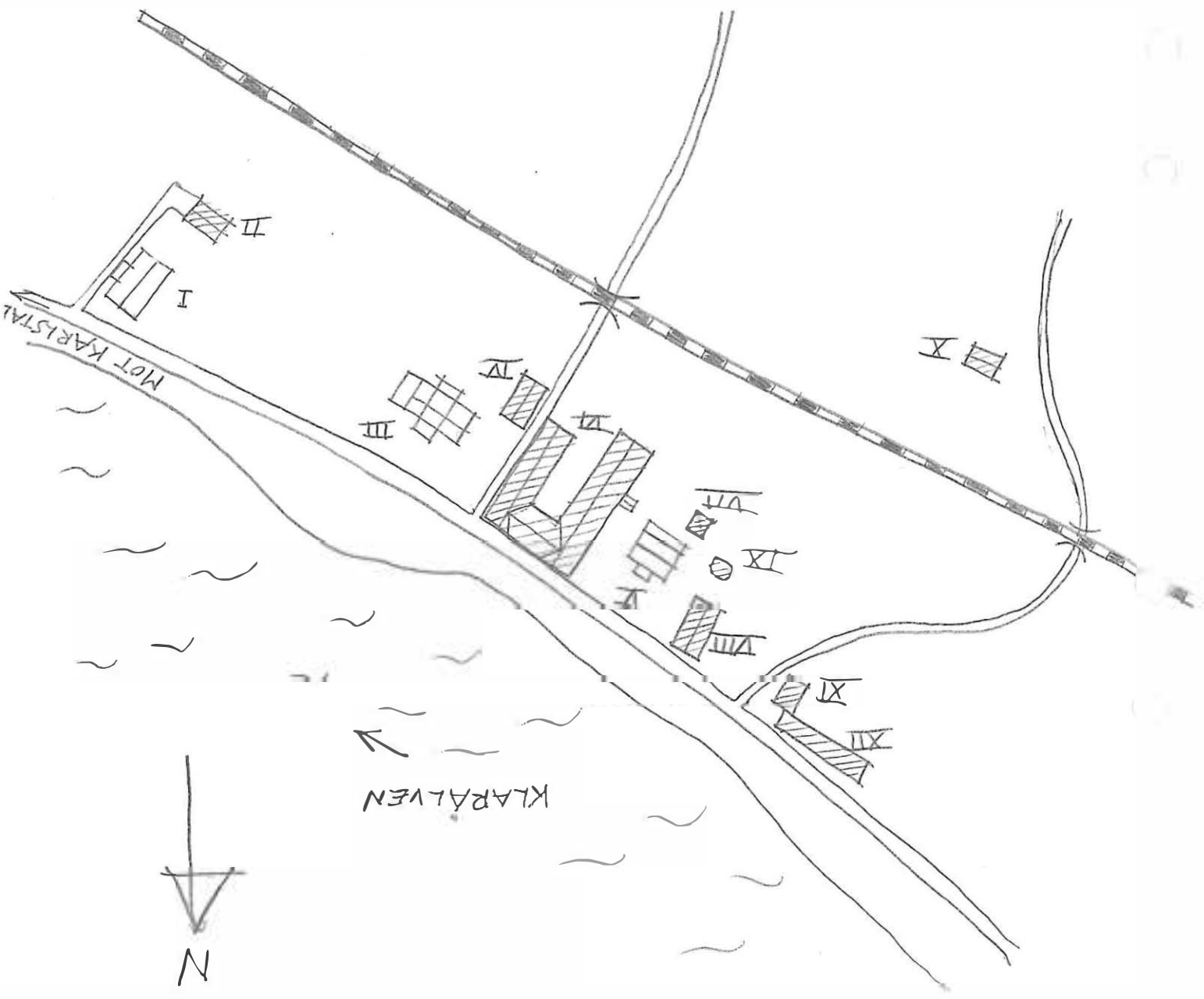

Kommun Församl. Datum 1976.....
 Fastighet Film nr
 Gårdsnamn Karta 1.....
 Anl. art Sign.
 Uppgiftslämnare Åtgärder erfordras
 Anteckningar stomme
 fasad
 taktäckn.

Hus nr	Husets funktion	Byggmtr	Fasad mtr	Färg	Taktäckn.	Byggn. år	Kommentar
I						1975-1976	
II							
III							
IV							
V							
VI							
VII							
VIII							
IX							
X							

Planskiss

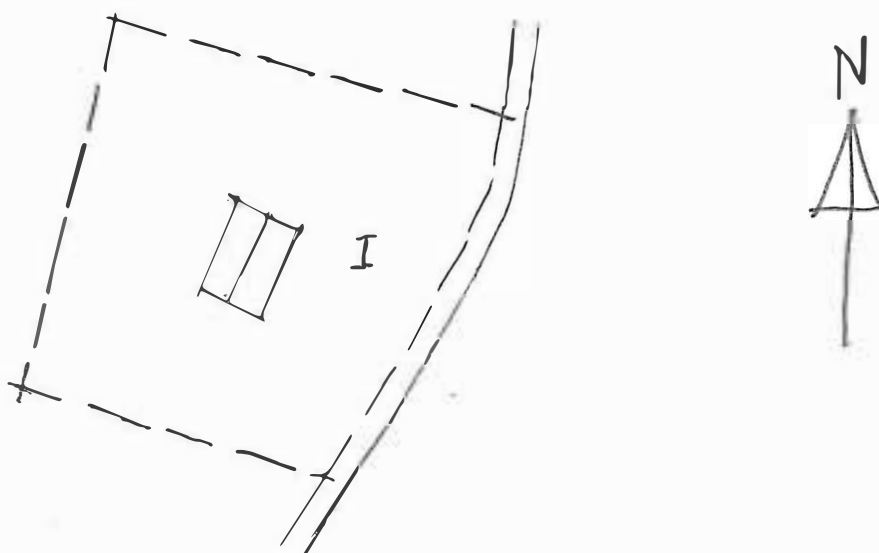

Kommun .. Körsta .. Församl. .. Grava .. Datum .. 6 juli ..
 Fastighet .. Gersta 2:2 .. Film nr .. 357 ..
 Gårdsnamn Karta .. 10391 ..
 Anl. art .. Sommarställe på bondgård .. Sign. .. GP ..
 Uppgiftslämnare Åtgärder erfordras
 Anteckningar .. Håller på att repareras .. stomme
 fasad
 taktäckn.

Hus nr	Husets funktion	Byggmtr	Fasad mtr	Färg	Taktäckn.	Byggn. år	Kommentar
I	Boningshus	T	SLL	FR	2T	b 1870-1920	
II	Lekstuga	B	SLL	OV	Spån	b 1940-60	
III	Garage	B	SLL	FR	2T	b 1900-tal	
IV	Matkällare	KS/B	-	-	BT	b 1900-tal	
V	Magasin/lada	T	-	FR/-	2T/-	b 1800-50	
VI	Ladugård	Tg/B	-	FR	Et	b 1900-30	
VII	Boningshus	T	-/SLL	FR	BT	b 1800-50	
VIII							
IX							
X							

Planskiss

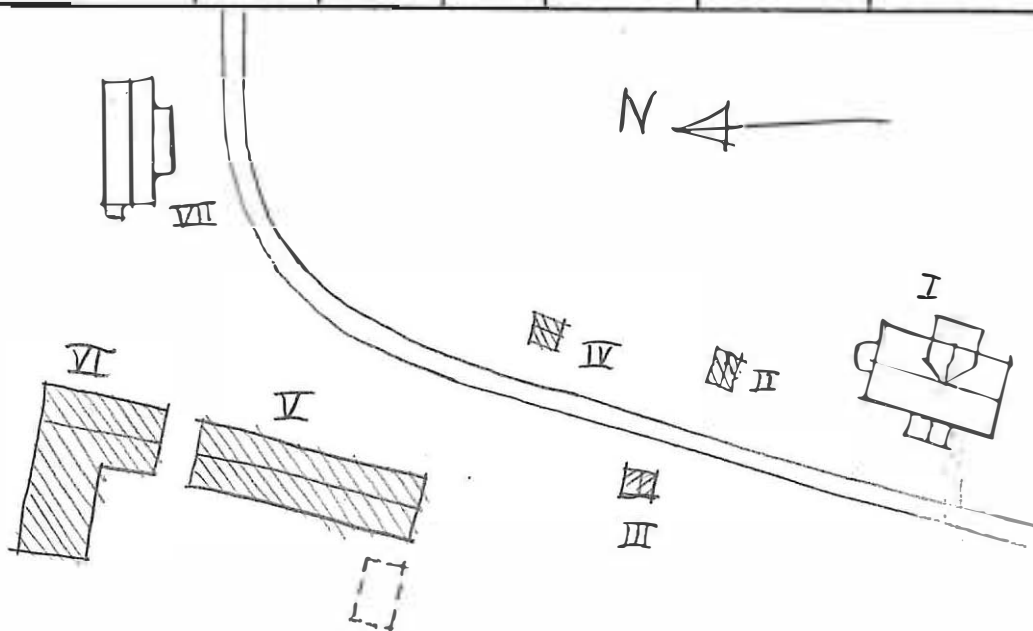

BYGGNAD SINVENTERING 1976

S-län

Kommun Varmland..... Församl. Gröva..... Datum 12.5.11.....
 Fastighet Gröva 2:4..... Film nr 567-138.....
 Gårdsnamn Gröva..... Karta 10592.....
 Anl. art Fasadbrik..... Sign. 62.....
 Uppgiftslämnare John Larsson..... Åtgärder erfordras
 Anteckningar stomme
 fasad
 taktäckn.

Hus nr	Husets funktion	Byggmtr	Fasad mtr	Färg	Taktäckn.	Byggn. år	Kommentar
I	Boningshus	B	SLL	FR	2T	u 1886	
II	Maskinhall/ potatislager	B/B	-/SLP	SV	1Gr/Et/ 2T	u 1907	Fd ladugård ombyggt 1965
III	Höllhus	B	-	SV	100	u 1920-tal	
IV	Avtråde	B	SLL	FR	100	u 1920-tal	
V	Potatislager	B	SLP	SV	100	u 1965	
VI	Redskapsbod/ garage	B/B	-/SLP	FR	2T/100	u 1930	
VII	Kogsein	B	SLL/ SLP	FR	2T	u 1920	
VIII	Boningshus	B	SLL	FR	2T	u 1920	Fd arbetarbostad
IX	Boningshus	B	SLL	FR	SL	u 1920	Sommarbostad
X	Boningshus	B	SLP	FR	2BT	u 1975	
XI	Avtråde	B	SLP	FR	2T	u 1975	

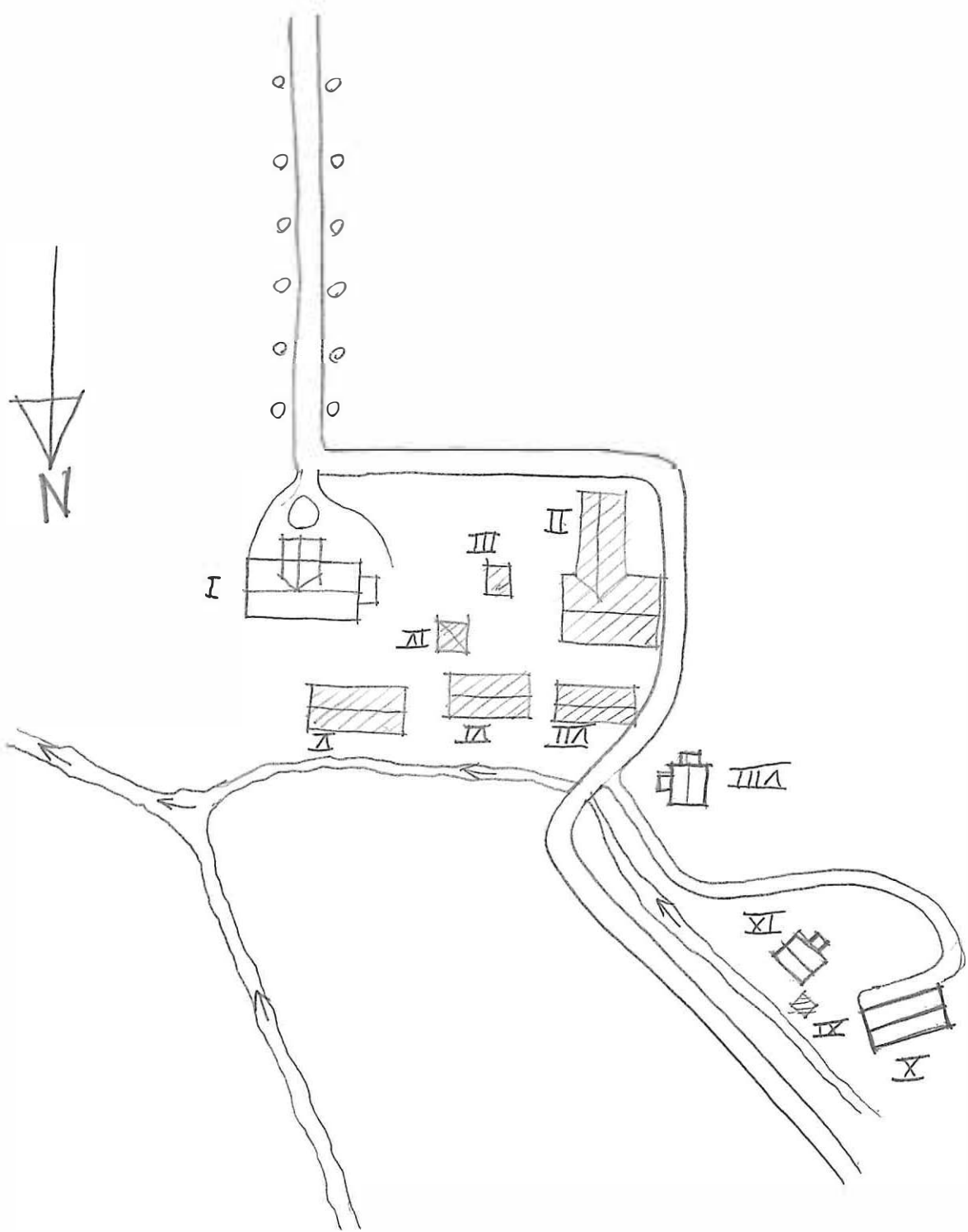

GRAVA 2:4, BRÖTORP

Kommun Karlskrona..... Församl. Bohus..... Datum 7. juli.....
 Fastighet Bohus 148..... Film nr 360.....
 Gårdsnamn Karta 1952.....
 Anl. art Bohusfri..... Sign. 67.....
 Uppgiftslämnare Sven Porslund, Åsarna..... Åtgärder erfordras
 Anteckningar stomme
 fasad
 taktäckn.

Hus nr	Husets funktion	Bygg- mtr	Fasad mtr	Färg	Tak- täckn.	Byggn. år	Kommentar
I	Bohusfri	E	SLP	FR	2T	u 1733	
II	Jordkällare	KS	-	-	-	b 1900-tal	
III	Tvättstuga	B	SLL	FR	2T	u 1947	
IV	Hönshus	B	SLL	FR	2T	u 1945	
V	Stall/ladugård	E/B	-/SLL	FR	2R/Et	u 1914	
VI	Magasin/loge	E/T	SLF/ SLL	FR	Et	b 1750-1850	Magasinet byggt ca 1945
VII							
VIII							
IX							
X							

Planskiss

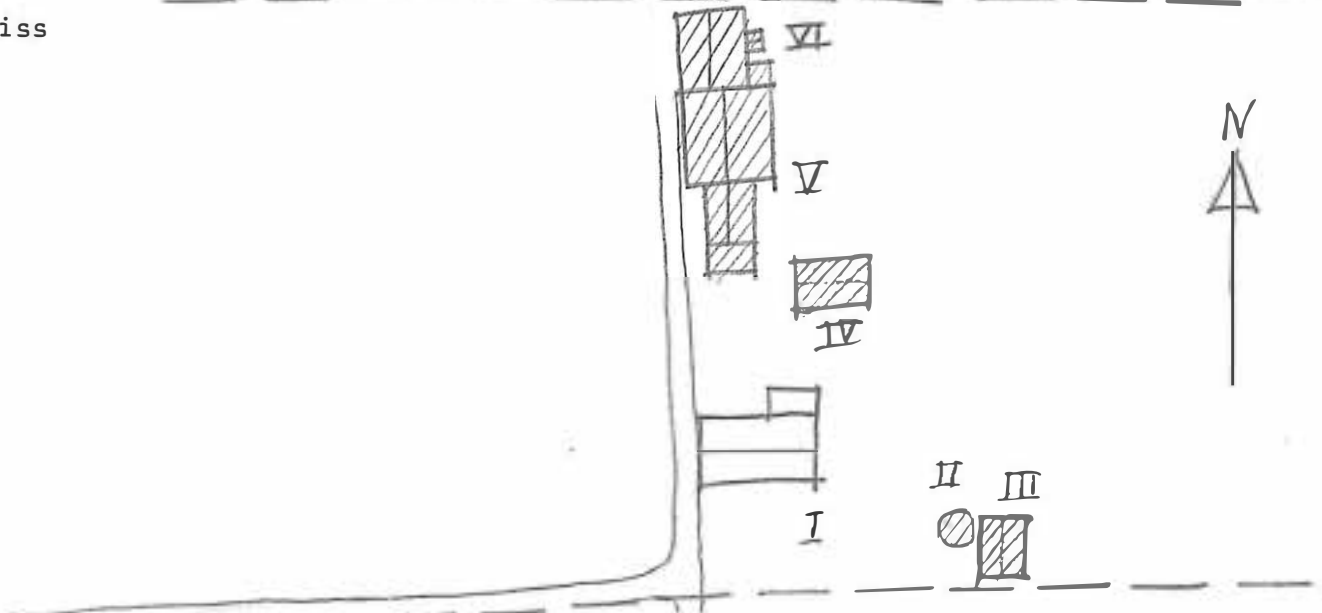

Kommun Församling Datum
 Fastighet Film nr
 Gårdsnamn Karta
 Anl. art Sign.
 Uppgiftslämnare Åtgärder erfordras
 Anteckningar stomme
..... fasad
..... taktäckn.

Hus nr	Husets funktion	Byggmtr	Fasad mtr	Färg	Taktäckn.	Byggn. år	Kommentar
I	Missionshus	F	SLL	BR	2T	b 1900-30	
II	Avtråde	R	SFS	ILr	1000	b 1970-tal	
III							
IV							
V							
VI							
VII							
VIII							
IX							
X							

Planskiss

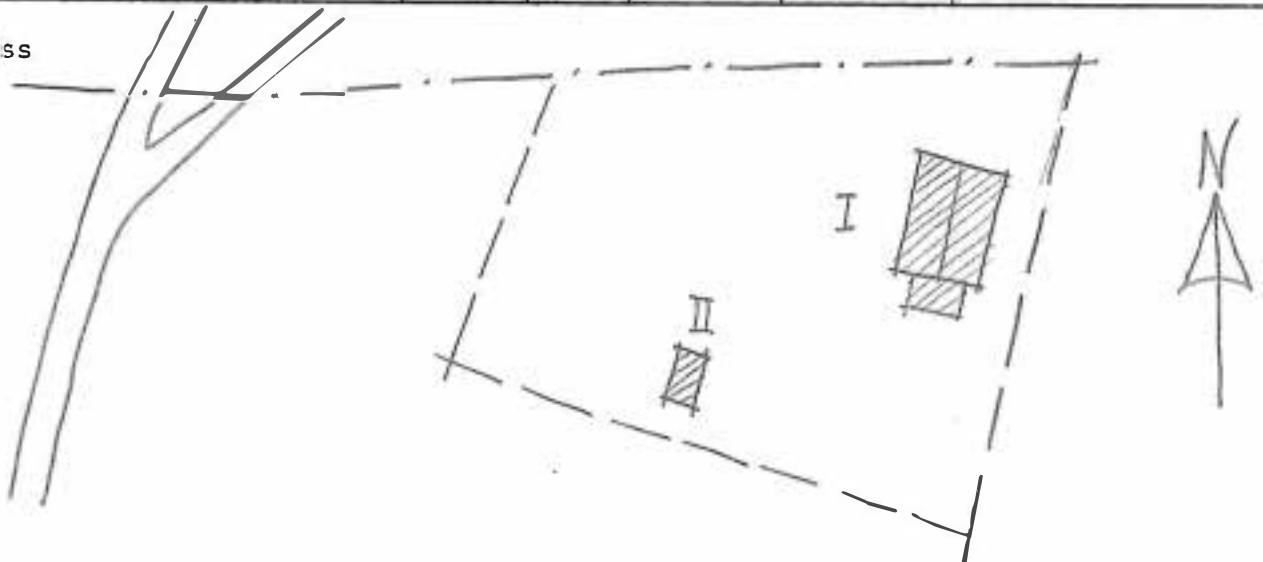

Kommun Karlskrona..... Församl. Grava..... Datum 7 juli.....
 Fastighet Hornholm 10..... Film nr K 11.....
 Gårdsnamn Karta 10300.....
 Anl. art Byggnadsinventering..... Sign. 01.....
 Uppgiftslämnare Åtgärder erfordras
 Anteckningar stomme
 fasad
 taktäckn.

Hus nr	Husets funktion	Byggmtr	Fasad mtr	Färg	Taktäckn.	Byggn. år	Kommentar
I	<u>Byggnad</u>	<u>II</u>	<u>178</u>	<u>00</u>	<u>01</u>	<u>1910-10</u>	
II							
III							
IV							
V							
VI							
VII							
VIII							
IX							
X							

Planskiss

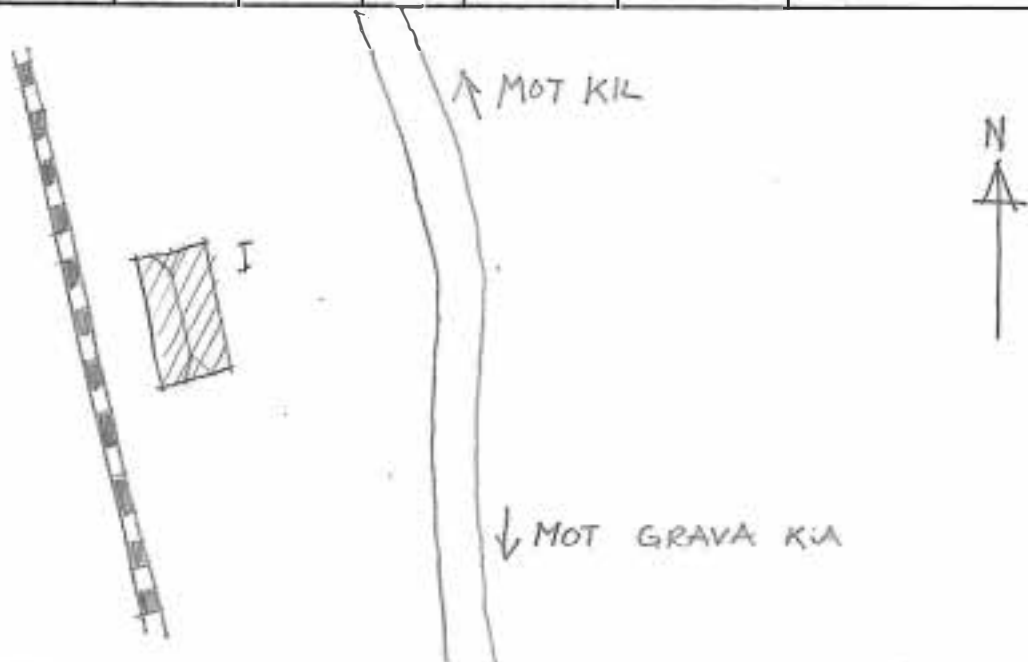

Kommun Forsaml. Datum

Fastighet Film nr

Gårdsnamn Karta

Anl. art Sign.

Uppgiftslämnare Åtgärder erfordras
 stomme
 fasad
 taktäckn.

Hus nr	Husets funktion	Byggmtr	Fasad mtr	Färg	Taktäckn.	Byggår	Kommentar
I	Affär/bonings-						
II						b	
III						b	
IV						b	
V							
VI							
VII							
VIII							
IX							
X							

Planskiss

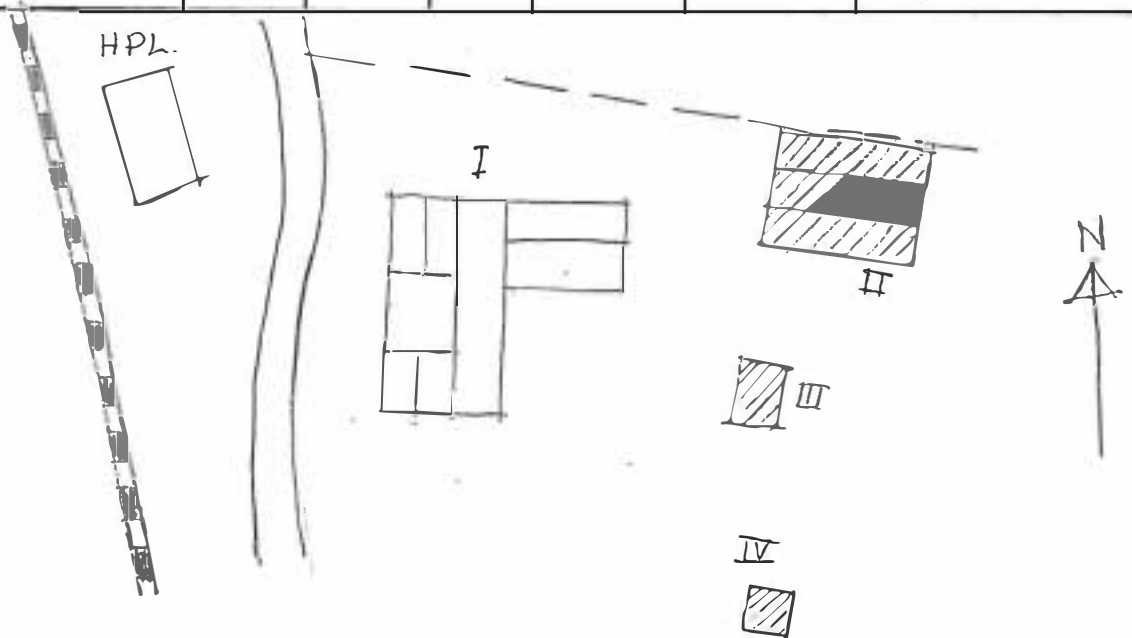

Kommun Församl. Datum
 Fastighet H. Film nr
 Gårdsnamn Karta 1:.....
 Anl. art Sign.
 Uppgiftslämnare Åtgärder erfordras
 Anteckningar stomme
 fasad
 taktäckn.

Hus nr	Husets funktion	Byggmtr	Fasad mtr	Färg	Taktäckn.	Byggn. år	Kommentar
I							
II						1920-50	Fastighet 1:25
III							
IV							
V							
VI							
VII							
VIII							
IX							
X							

Planskiss

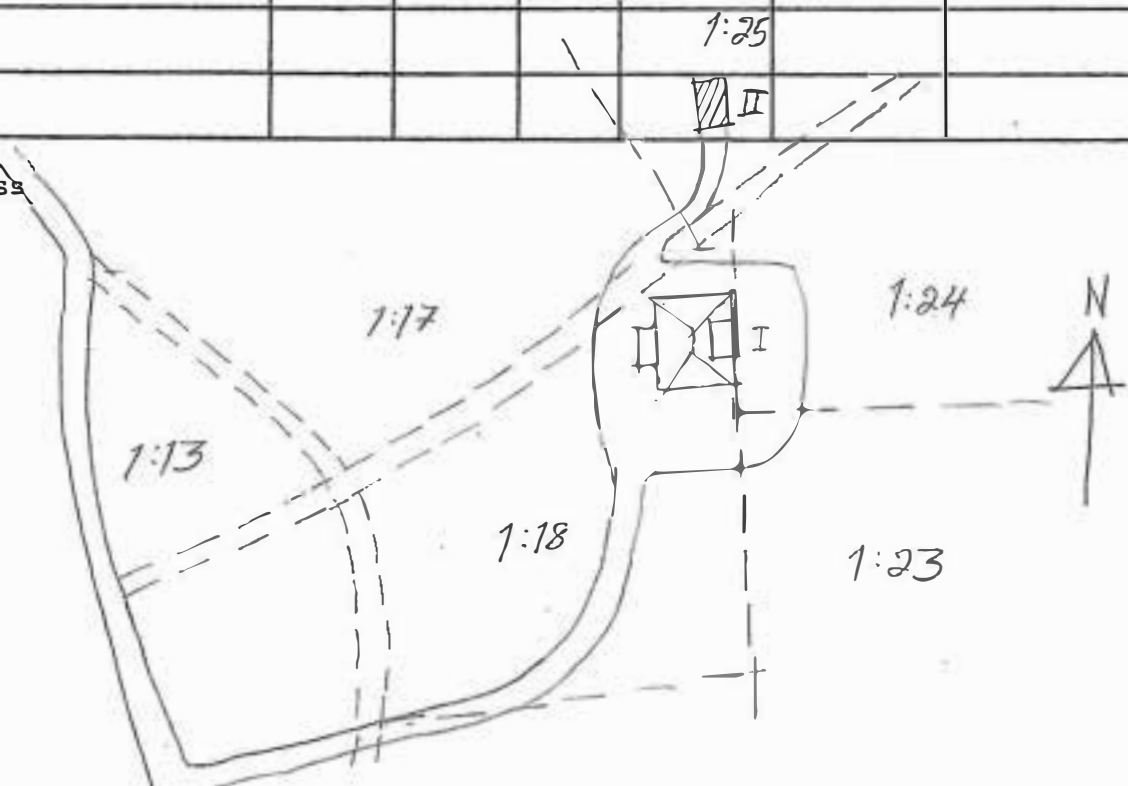

Kommun Forsaml. Datum
 Fastighet Film nr
 Gårdsnamn Karta
 Anl. art Sign.
 Uppgiftslämnare Åtgärder erfordras
 Anteckningar stomme
 fasad
 taktäckn.

Hus nr	Husets funktion	Byggmtr	Fasad mtr	Färg	Taktäckn.	Byggn. år	Kommentar
I	Boningshus	B	SLP	CV	2T	1917	
II	Boningshus	B	SLP	CV	2T/2P	1917	
III	Boningshus	B	SLP	CV	2T	1917	
IV	Boningshus	B	Et/SLP	V/IBr	2T/2P	1917	
V	Boningshus	B	SLP	FR	2T	1880-1900	
VI	Boningshus	B	Papp	SLP	2T	1933	FD interiör
VII	Förråd	B	SLP	CV	10P	1930-40	
VIII	Förråd	B/KS	SSP/-	FR	2T	1950/75	
IX	Verkstad	Tg/B	-	-/FR	1X	1900-10	Fd svinhus
X	Magasin	B	SSP	FR	Et	1942	Fd ladugård
XI	Vagnskjul	B	SSP	FR	Et	1944	
XII	Verkstad	KS	-	-	Et	1942	
XIII	Garage	B	SLP/SSP	FR	Papp/PCr	1930-60	
XIV	Jordgubbsförråd	B	SLP	IBr	10P	1960	
XV	Rotisförråd	B/KS	SLP/SLP	IBr/SV	10P	1963	
XVI	Stenkällare	S	-	-	2T	1800-1850	
XVII	Garage	B	SLP	OG	2BT	1960-75	
XVIII	Förråd	B	SSP	FR	1X	1920-50	
XIX	Vadbod	B	-	-	2T	1910-30	

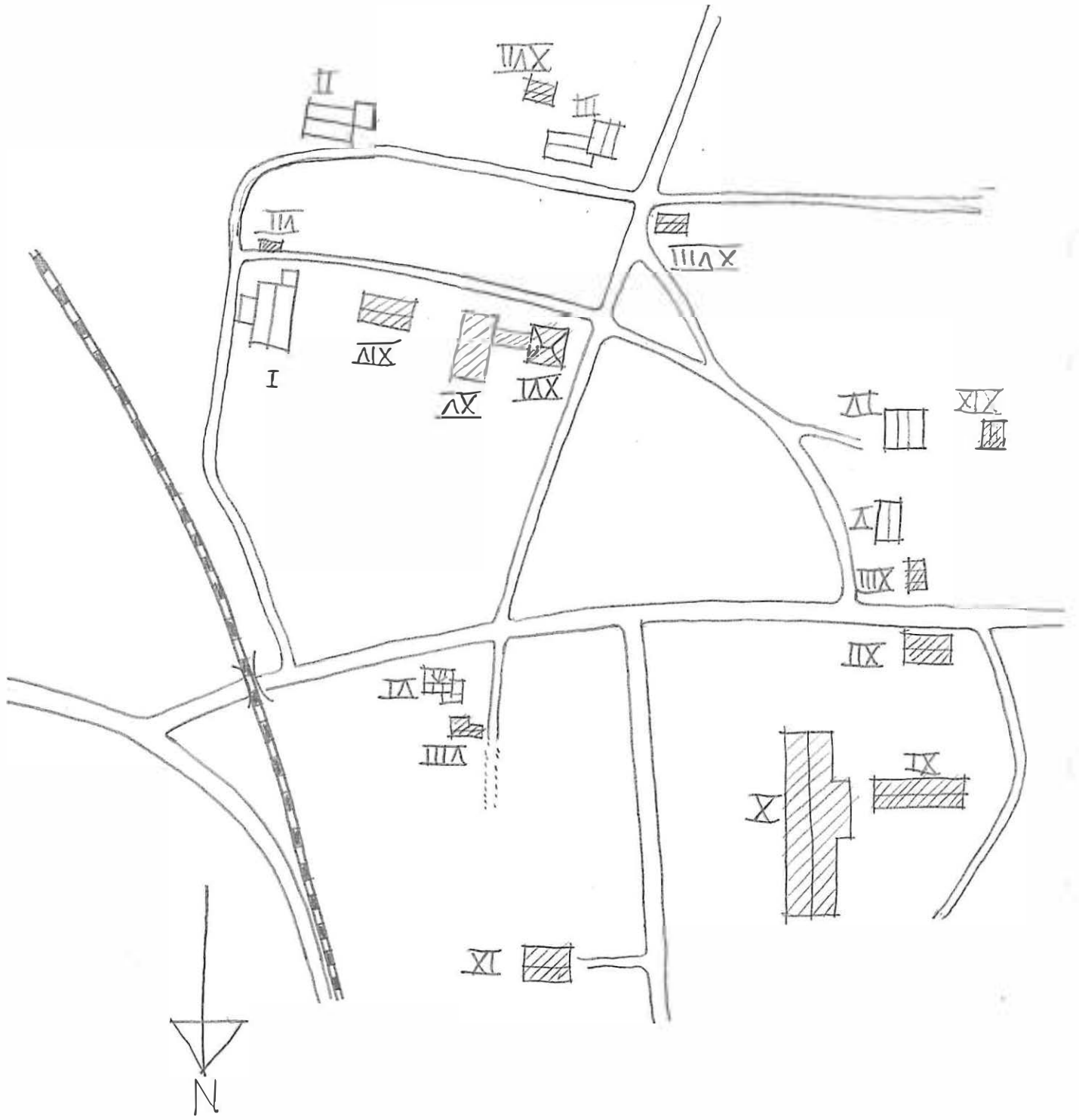

HYNBOHOLM 2:1 HYNBOHOLMS GÅRD

Kommun Församl. Datum 11.10.71.....
 Fastighet Film nr
 Gårdsnamn Karta
 Anl. art Sign.
 Uppgiftslämnare Åtgärder erfordras
 Anteckningar ..Försäljning av traktorer inköpta i uthusen..... stomme
 Ägare Paul Svensson - även ägare till Hyabohala gård. fasad
 taktäckn.

Hus nr	Husets funktion	Byggmtr	Fasad mtr	Färg	Taktäckn.	Byggn. år	Kommentar
I	Boningshus	T	SLL	OR	22E	b 1880-1890	Renoveras
II	Boningshus	T	SLL	OR	22	b 1870-1920	
III	Bodavagnsbod	B	SSP	FR	22	b 1900-40	
IV	Magasin/tvättstuga/småfåhus	T/B	-/SLL	SG/ OR	22	b 1890-1900	
V	Magasin	B	SLP	FR	22	b 1880-50	
VI	Vagnslider	B	SLL/ SSP	FR	22	b 1875-1925	
VII	Indugård/loge	T/B	SLav/ SSP	FR/ FR	22E	b 1900-40	
VIII	Tvättstuga	MS	-	-	22	b 1920-50	
IX	Boningshus	T	SLL	FR	22	b 1825-75	3 lägenheter 2 r o k
X	Avträde/vedbod	FB	SSP	FR	22	b 1875-1925	
XI	Garage	B	Board	-	2Gr	b 1940-60	

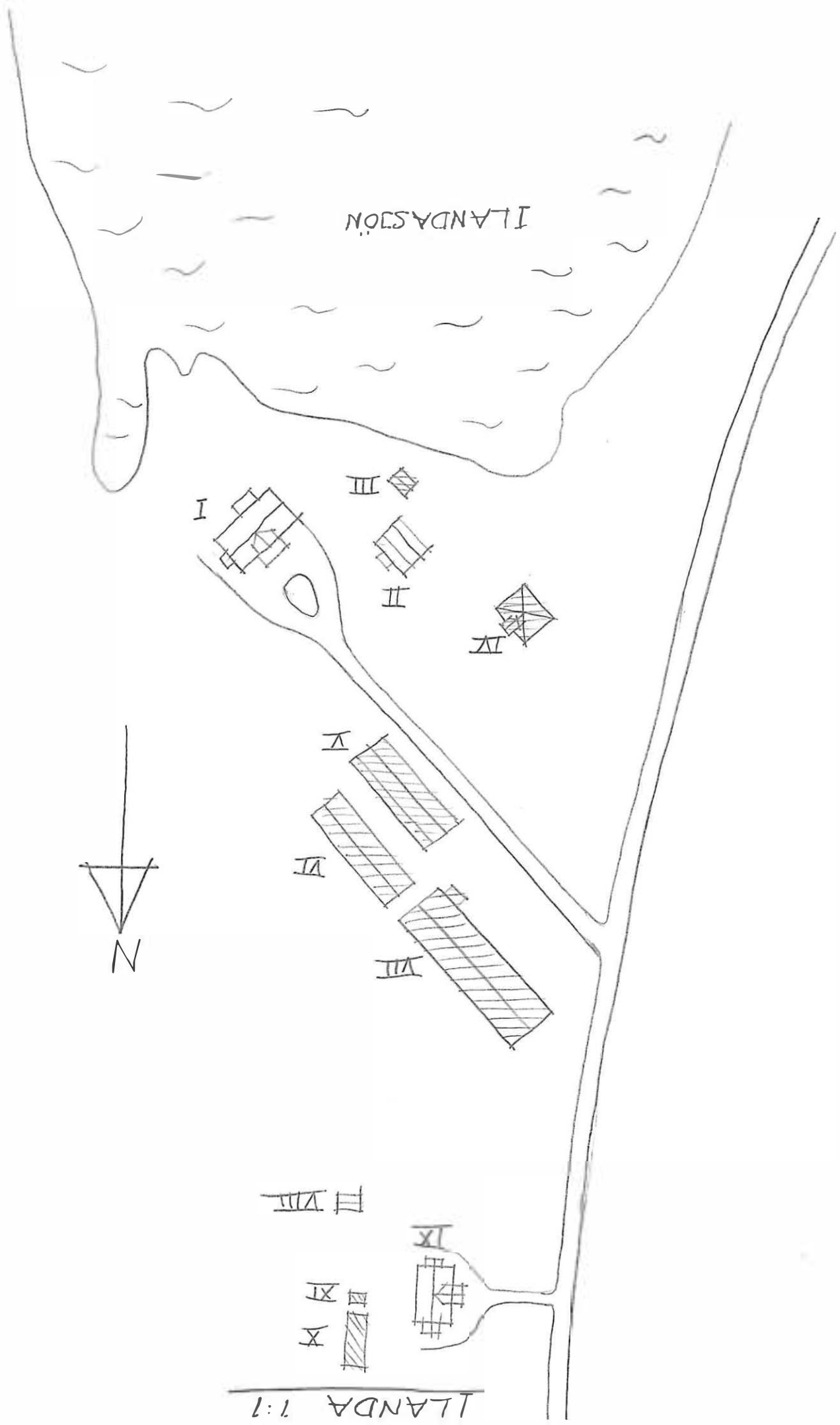

ILANDASJÖN

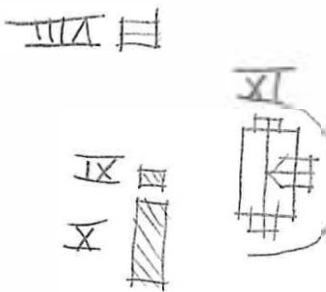
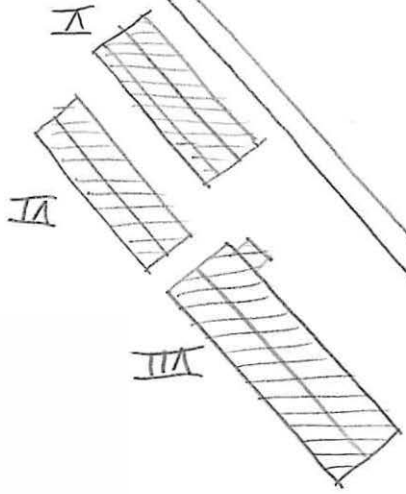
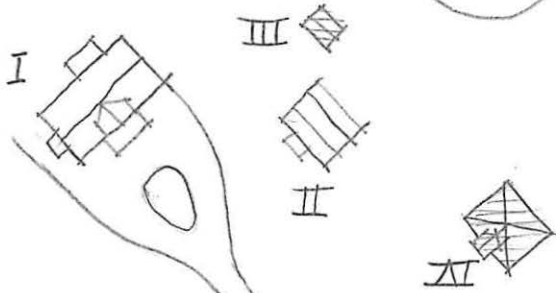

ILANDA 1:1

Kommun Värmland..... Församl. Söndra..... Datum 20.10.76.....
 Fastighet 1:14..... Film nr 5198.....
 Gårdsnamn Karta 10388.....
 Anl. art Byggnad..... Sign. G.....
 Uppgiftslämnare Eric Eriksson..... Åtgärder erfordras
 Anteckningar Sredjan användes av hela byn för bakning. Iovan stomme.....
gill teglet taget i trakten...... fasad
 taktäckn.

Hus nr	Husets funktion	Byggmtr	Fasadmtr	Färg	Taktäckn.	Byggn. år	Kommentar
I	Bohusbyggnad	B	SSP	FR	28	1870-90	
II	Loge/ladugård/ stall	I/Tg	SSP/-	FR/-	27	1906	
III	Vagnslider/ svinhus	I/Tg	SSP/ Slät	FR/ Bg	27	1904	
IV	Magasin /redbod	Bg/B	-/SSP	-/FR	27	1913	Delvis pannrum
V	Garage	B	-	FR	PCR	1928	
VI	Tvättstuga	Tg	-	FR	1T	1870-1890	Fastighet 1:14 På smedja
VII							
VIII							
IX							

Planskiss

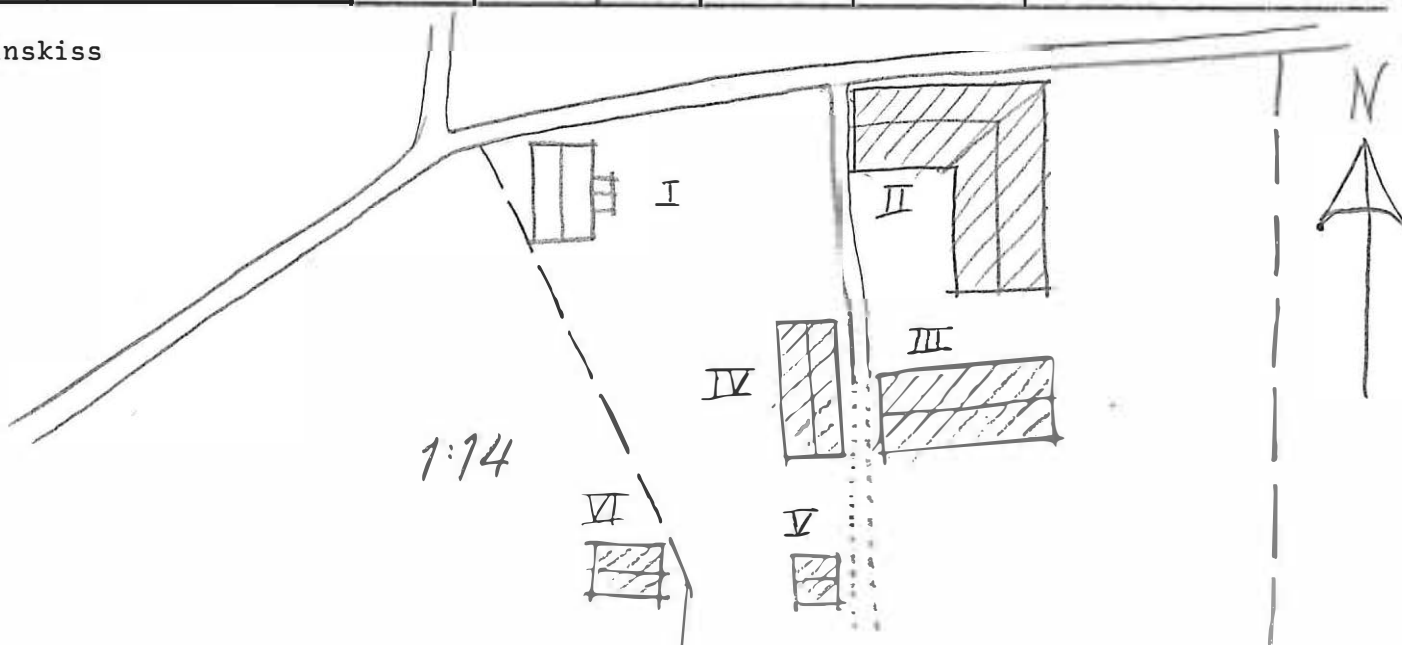

Kommun Åre Församl. Åre Datum 20 maj
 Fastighet Åre 1:1 Film nr 1:27-5128
 Gårdsnamn Årepeten Karta 1958
 Anl. art Byggnad Sign. 6
 Uppgiftslämnare Andersson, Åke Åtgärder erfordras
 Anteckningar stomme
fasad
taktäckn.

Hus nr	Husets funktion	Bygg- mtr	Fasad mtr	Färg	Tak- täckn.	Byggn. år	Kommentar
I						1921	
II	loge/stall/ redugård	/mg	/SP	/G	/mg	1916	
III	Bygghus		SP	GR	SP	1916	
IV	Stallare	/p	/SSP	GR	SP	1916	
V	Redbod			GR	SP	1916	
VI	Garage		SSP	GR	SP	1940-50	
VII	Hönshus	B	SP	GR	SP	1916	
VIII	Avtrille	B	SSP	GR	SP	1916	
IX							
X							

Planskiss

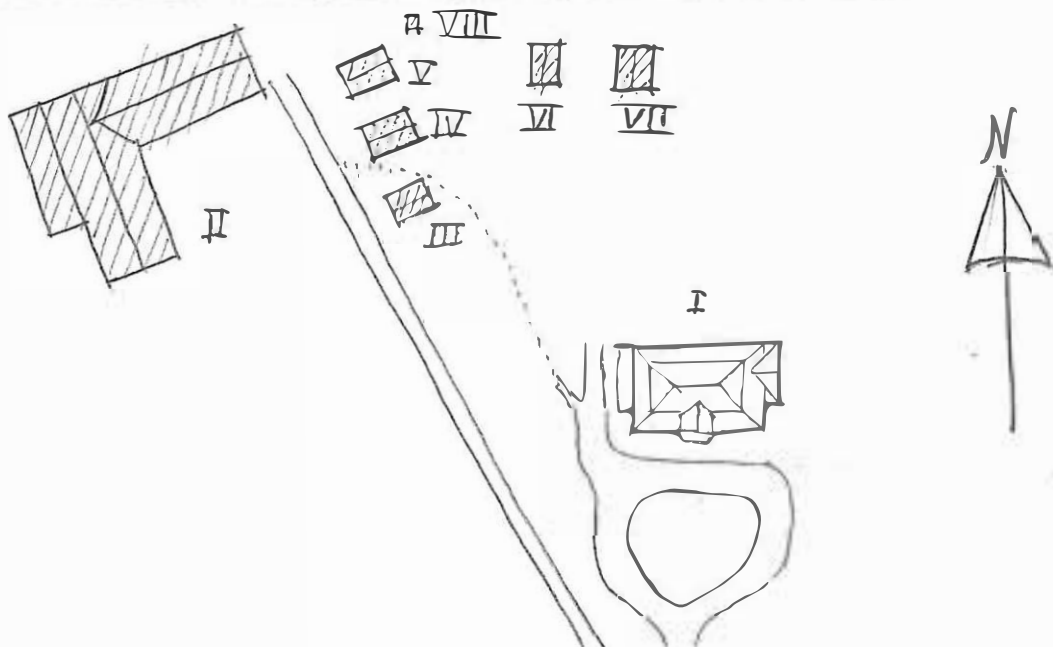

Kommun *Klarälv*..... Församl. *Klarälv*..... Datum *20.10.76*.....
 Fastighet *110/1*..... Film nr *K117*.....
 Gårdsnamn Karta *1:25000*.....
 Anl. art *Bohuslästuga*..... Sign. *53*.....
 Uppgiftslämnare *Åron Johansson, Årre*..... Åtgärder erfordras
 Anteckningar stomme
 fasad
 taktäckn.

Hus nr	Husets funktion	Byggmtr	Fasad mtr	Färg	Taktäckn.	Byggn. år	Kommentar
I	Bohuslästuga	B	SLL	BR	BR	1850-80	
II	Vedbod / Färråd	B/B	SLL / SSP	BR	BR / BK	1850-80	
III	Växthus	B	Glas	-	Glas	1950-60	
IV	Färråd	B	SSP	BR	Färråd	1920-50	
V							
VI							
VII							
VIII							
IX							
X							

Planskiss

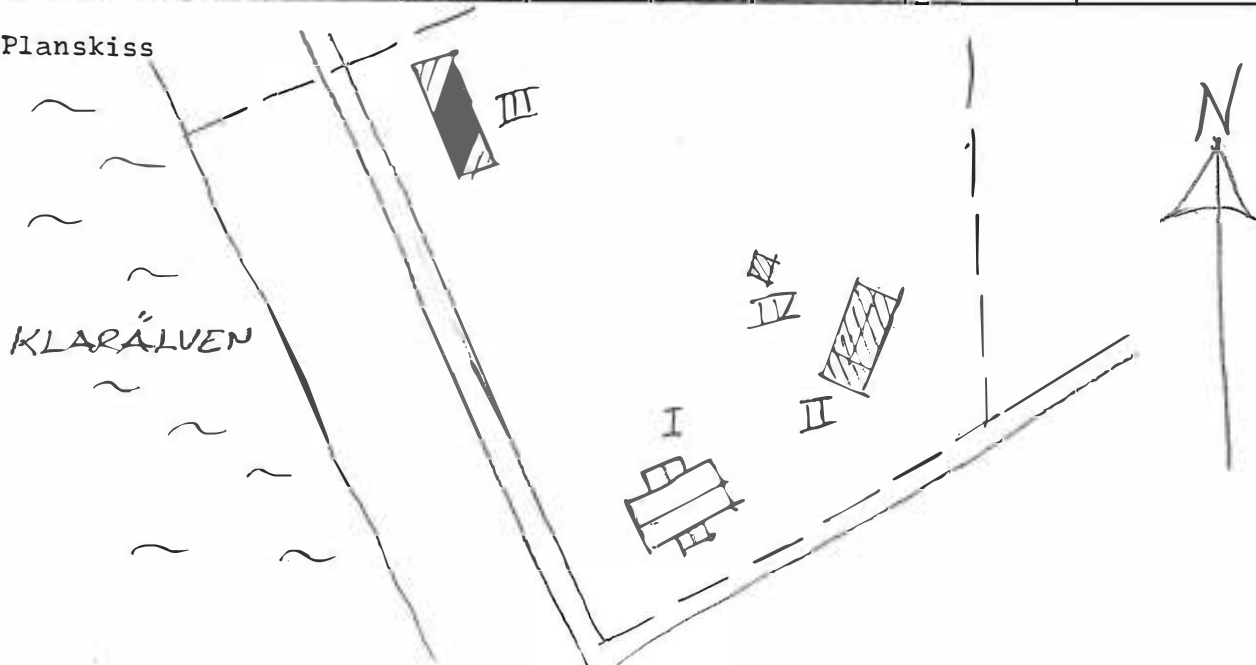

Kommun ~~Karlstad~~..... Församl. ~~Grava~~..... Datum ~~29 juli~~.....
 Fastighet ~~Järpetan 446~~..... Film nr ~~K135~~.....
 Gårdsnamn Karta ~~10383~~.....
 Anl. art ~~Fä. bondgård nu bostadsfastighet~~..... Sign. ~~GP, M9~~.....
 Uppgiftslämnare Åtgärder erfordras
 Anteckningar ~~Helbrägdagövaran Boltzius skall ha bott i detta hus.~~ stomme
 fasad
 taktäckn.

Hus nr	Husets funktion	Byggmtr	Fasadmtr	Färg	Taktäckn.	Byggn. år	Kommentar
I	Boringshus	F	SLP	RP	RM	1800-1850	Ev. äldre
II	Garage	P	SLP	RP	RT	1960-70	
III							
IV							
V							
VI							
VII							
VIII							
IX							
X							

Planskiss

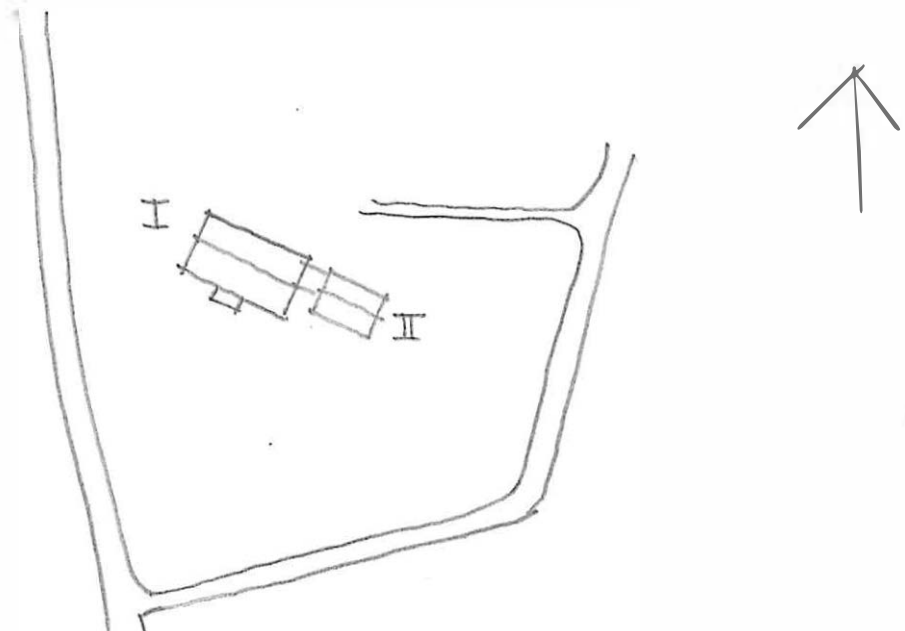

Kommun Forsaml. Datum
 Fastighet Film nr
 Gårdsnamn Karta
 Anl. art Sign.
 Uppgiftslämnare Åtgärder erfordras
 Anteckningar stomme
 fasad
 taktäckn.

Hus nr	Husets funktion	Byggmtr	Fasadmtr	Färg	Taktäckn.	Byggn. år	Kommentar
I	Bohusgård	B	III	BR	2B	1917	
II	Bohusgård	B	III	BR	2B	1918	
III	Vadbod	B	I/III	BR	2B	1900-30	
IV	Garage	B	III	BR	2B	1875-1925	
V	Ladugård	B		BR	2B	1950-1900	
VI	Garage	T	I/SLP	BR	1T	1850-1900	Ed stall
VII	Garage	B	SLP	BR	1T	1960-70	
VIII	"Fyrkanten"	B	SLP	BR	Pano	1900-30	
IX	Magasin	B	SLI/-	BR	1T	1900-30	
X	Snickeriad	B	SLI	BR	1T	1900-30	

Planskiss

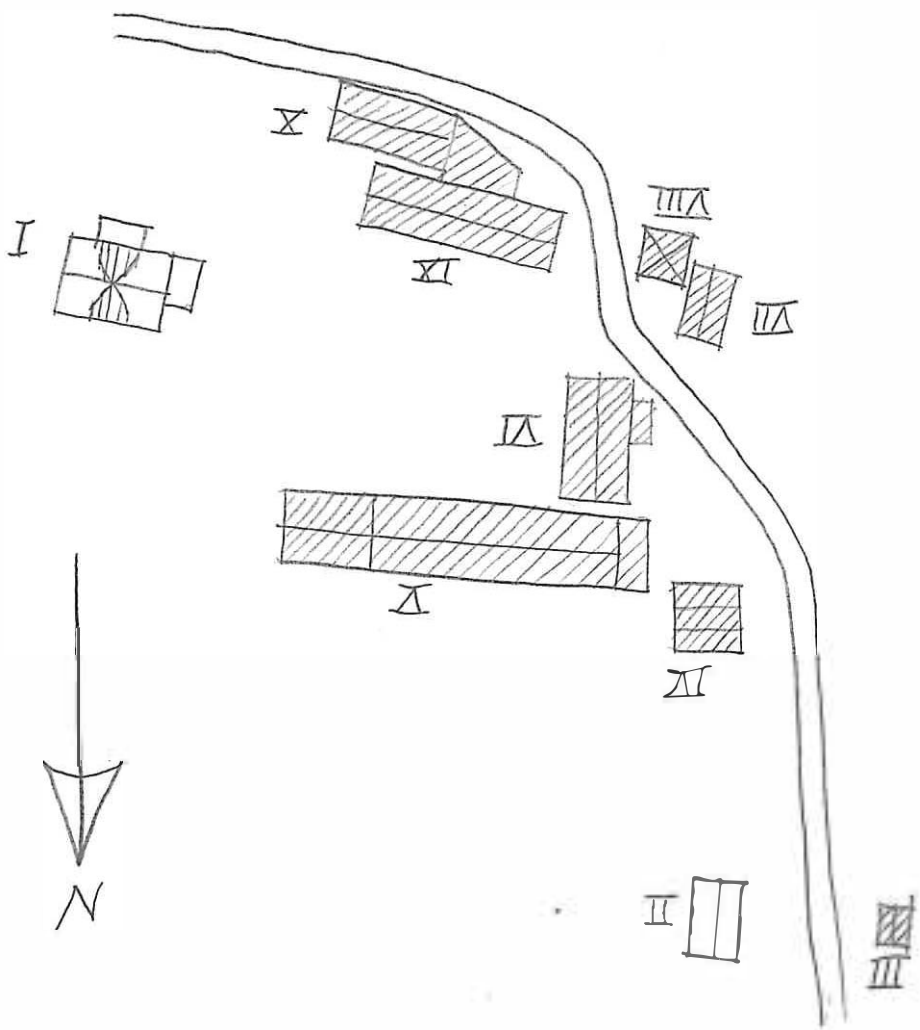

KLINGERUD 1:3 DALBYKAN

Kommun Forsamling Datum .. 7. 4. 76

Fastighet 1:12 Film nr 750

Gårdsnamn Bestället Karta ... 10352

Anl. art Sign. 07

Uppgiftslämnare Åtgärder erfordras
 stomme
 fasad
 taktäckn.

Hus nr	Husets funktion	Byggmtr	Fasad mtr	Färg	Taktäckn.	Byggn. år	Kommentar
I	Boisvåning	2	STP	BR	2T	b 1825-75	
II	Avtråda	1	STP	BR	1T	b 1900-1917	
III	Vedböd/ höns- hus	1	STP	BR	2BT	b 1825-75	
IV							
V							
VI							
VII							
VIII							
IX							

Planskiss

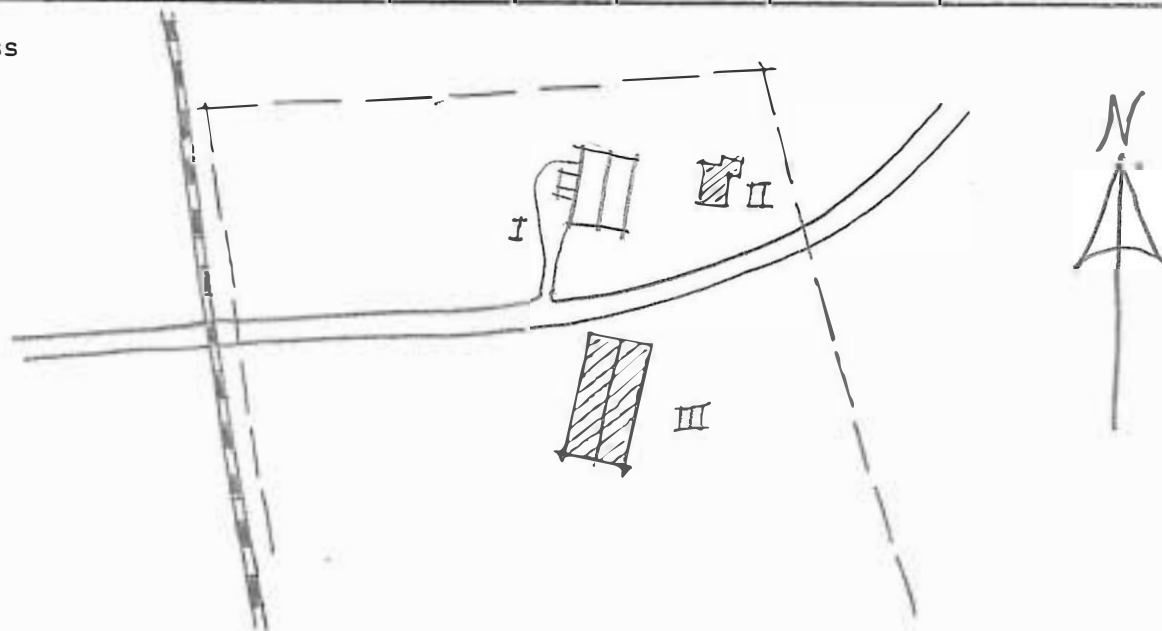

Kommun ... Församl. ... Datum ... 7. juli ...
 Fastighet ... Film nr K60 ...
 Gårdsnamn ... Karta ... D590 ...
 Anl. art ... Sign. ... EP ...
 Uppgiftslämnare ... Åtgärder erfordras
 Anteckningar ... Det var ursprungligen två murstöckar som rikt... stomme ...
 ... till en, så som kunde gå under. ... fasad ...
 ... taktäckn. ...

Hus nr	Husets funktion	Byggmtr	Fasad mtr	Färg	Taktäckn.	Byggn. år	Kommentar
I	Boningshus	B	SLL	FR	2T	b 1850-1900	
II	Magasin	T	-	FR	2T	b 1850-1900	
III	Vedbod	B	SLL	FR	PS	b 1850-1900	
IV	Ed aringsstuga	T	SLL	FR	SK	b 1850-1900	
V	Ladugård	T/B/T	-	FR	PGr/2T	b 1850-1900	
VI	Lose/stall	B/T	SSP	FR	PGr	b 1890-1920	
VII	Jordkällare	S	-	-	PGr	b 1900-tal	
VIII							
IX							

Planskiss

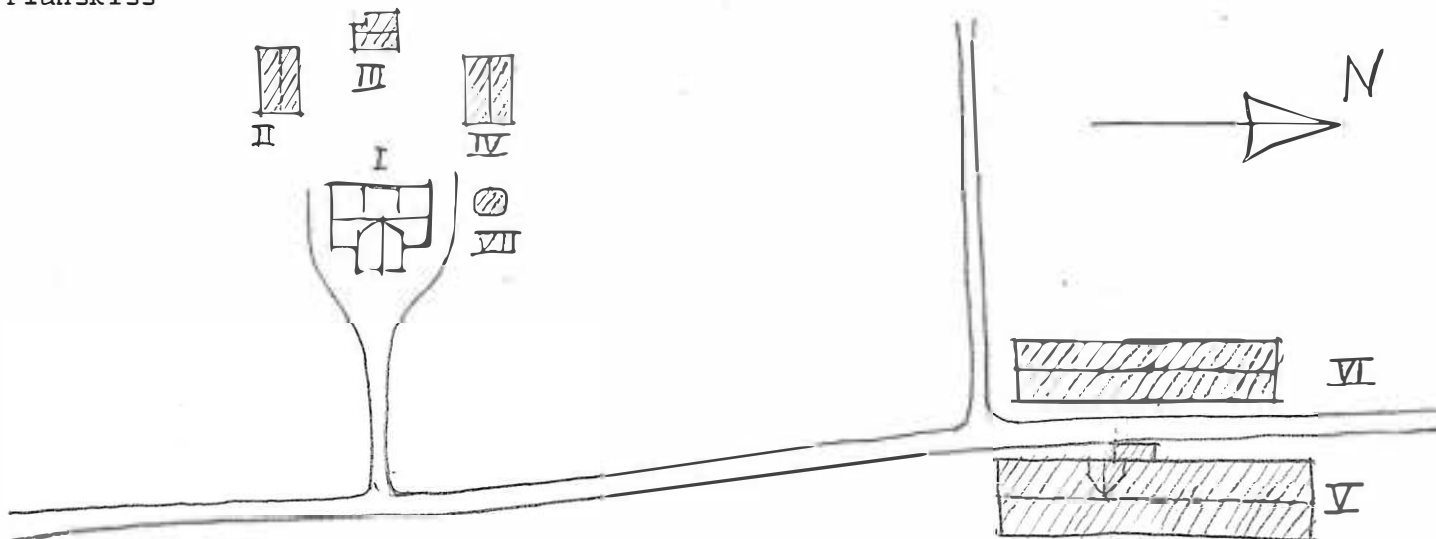

Kommun Korsnäs Församl. Gröva Datum 17.10.11
 Fastighet Korsnäs 1:2 Film nr 471-472
 Gårdsnamn Karta 1032
 Anl. art Landbruk Sign. 57
 Uppgiftslämnare Ägarinnan Åtgärder erfordras
 Anteckningar stomme
 fasad
 taktäckn.

Hus nr	Husets funktion	Byggmtr	Fasad mtr	Färg	Taktäckn.	Byggn. år	Kommentar
I	Boningshus	St/B	Sprit/SG/	SG/	St	1950-1900	
II	Lagasin/vedbod	St	-	St	St	1950-1900	
III	Stall	St/B	-/SSP	St	St	1943	
IV	Förråd	St	-	-/St	St	1875-1925	Troligen fd småfåhus
V	Boningshus	St	StL	St	St	1900-50	
VI	Garage	St	SSP	St	St	1900-50	
VII							
VIII							
IX							
X							

Planskiss

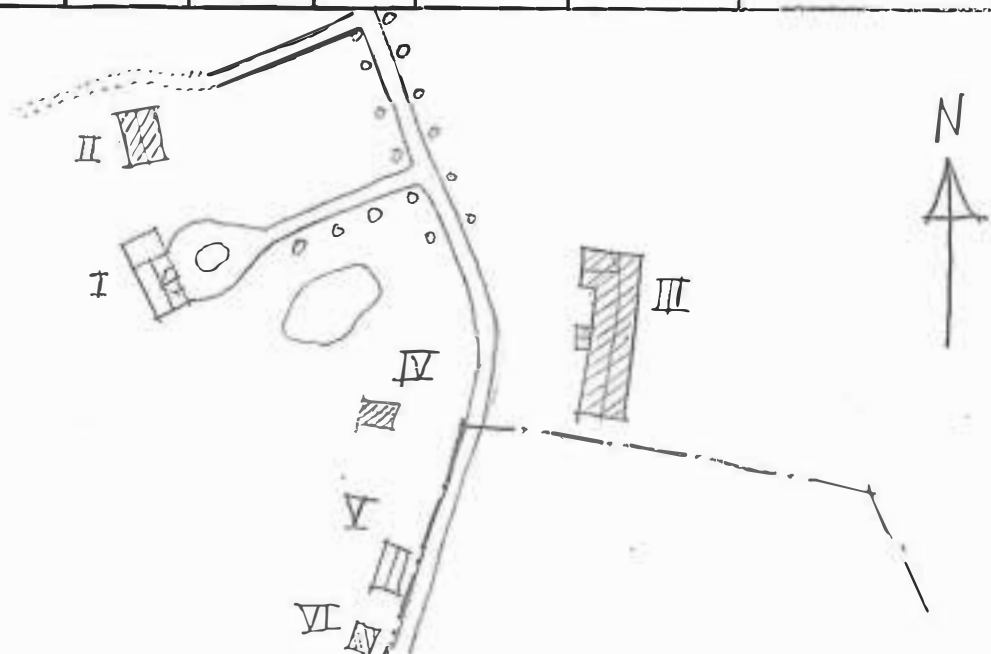

Kommun Korsnäs..... Församl. Östra..... Datum 17. juli.....
 Fastighet 112..... Film nr 172.....
 Gårdsnamn Gårdsby..... Karta 10407.....
 Anl. art 71 bostadshus..... Sign. 02.....
 Uppgiftslämnare Åtgärder erfordras
 Anteckningar Allt underhåll, tilligt underhåll..... stomme
 fasad
 taktäckn.

Hus nr	Husets funktion	Byggmtr	Fasad mtr	Färg	Taktäckn.	Byggn. år	Kommentar
I	Bostadshus	2	SM	73	21	1880-1910	
II	Ladugård/vedbod	2/3			Varior.	1880-1910	
III	Bodstuga	2	SM/SCP	73	20	1880-60	
IV							
V							
VI							
VII							
VIII							
IX							
X							

Planskiss

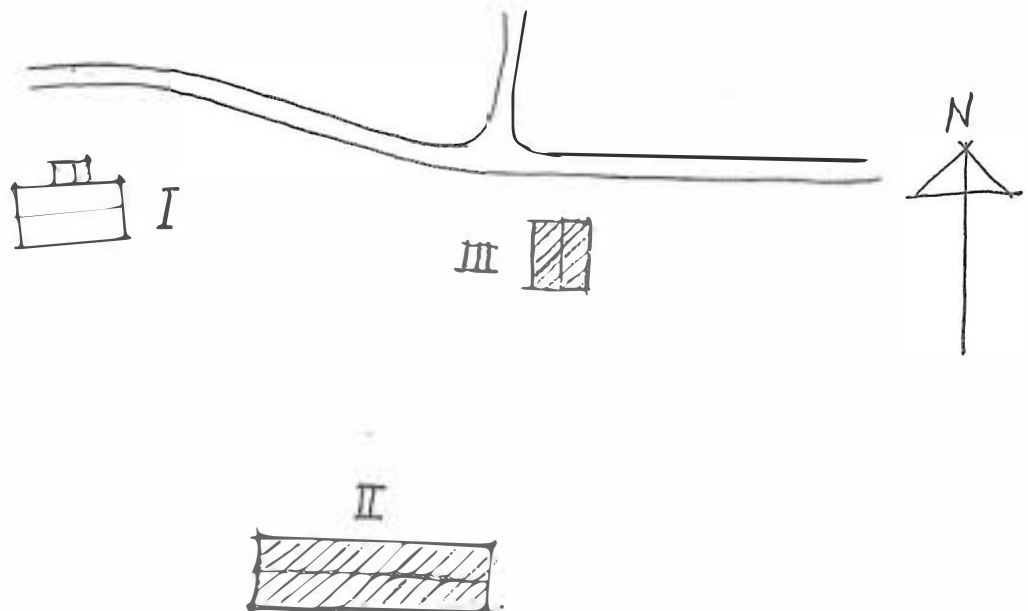

Kommun Församl. Datum 13.9.76
 Fastighet Film nr 100-170
 Gårdsnamn Karta 1:5000
 Anl. art Sign. ...
 Uppgiftslämnare Åtgärder erfordras
 Anteckningar stomme
 fasad
 taktäckn.

Hus nr	Husets funktion	Byggmtr	Fasad mtr	Färg	Taktäckn.	Byggår	Kommentar
I	Barnhus	500	500	VI	VI	1911-19	
II	Barnhus	500	500	VI	VI	1920	Ingen byggnad
III	Barnhus	500	500	VI	VI	1920	
IV	Barnhus	500	500	VI	VI	1920	
V	Barnhus	500	500	VI	VI	1915-20	
VI	Barnhus	500	500	VI	VI	1920	
VII							
VIII							
IX							
X							

Planskiss

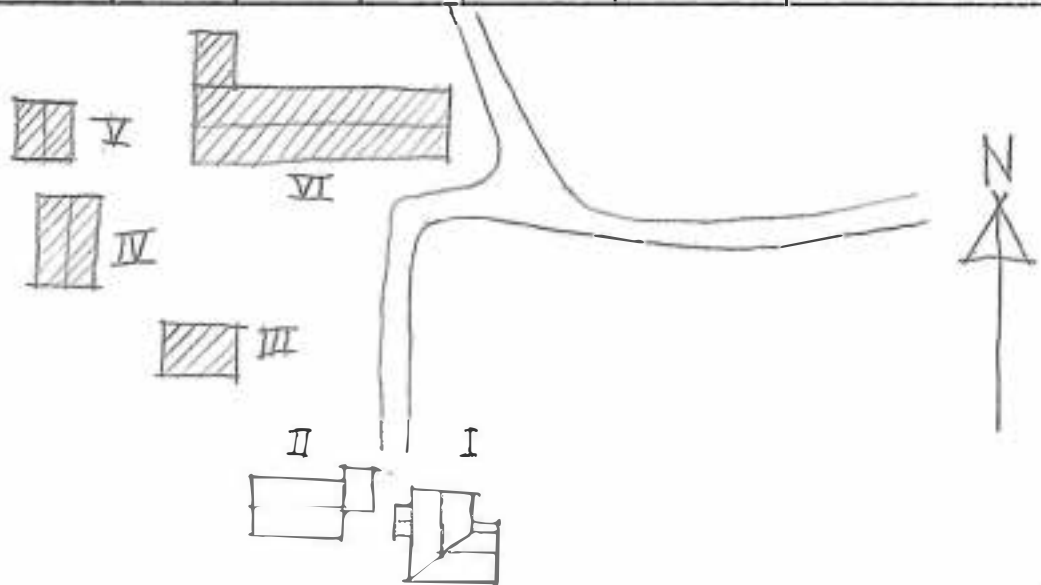

BYGGNAD SINVENTERING 1976

S-län

Kommun *Vadstena*..... Församl. *Vadstena*..... Datum *14.10.11*.....
 Fastighet *1110*..... Film nr *1110*.....
 Gårdsnamn *Kilns*..... Karta *10102*.....
 Anl. art *Udgård*..... Sign. *1110*.....
 Uppgiftslämnare *Arvid Nilsson, delägare*..... Åtgärder erfordras
 Anteckningar *Överstycke till Åt Tröskeln*..... stomme
 fasad
 taktäckn.

Hus nr	Husets funktion	Bygg- mtr	Fasad mtr	Färg	Tak- täckn.	Byggn. år	Kommentar
I	Boningshus		SLL	FR	2BT	u 1880-70	Byggnad reparerat
II	Boningshus		SP			u 1870-1900	Fd mejeri åt gårdan
III	Lagård		SLL	FR	2BT	u 1880	
IV	Lagård		SSP	FR	1Gr	u 1900-10	
V	Magasin/stall/ Vagnlader		SSP	FR	1Gr	u 1880-10	Fd stall
VI	Magasin/garage	1/3	-	FR	2Gr/2BT	u 1870-70	Garaget tillbyggt på 1900-talet
VII	Jordkällare		-	-	-	b 1850-1900	
VIII	Boningshus	Stående	SLL	FR	2BT	u 1900-20	
IX	Garage	1/3	-/SSP	FR	1Gr/Väv	b 1900-20	
X	Boningshus	T 7	SLL	FR	2BT	u 1880-1900	"Bäcken" brunn, ombyggt
XI	Garage/förråd	B	SSP	FR	1Gr/PCr	b 1900-tal	
XII	Barack	B	SSP	FR	PCr	u 1870	omklädnings

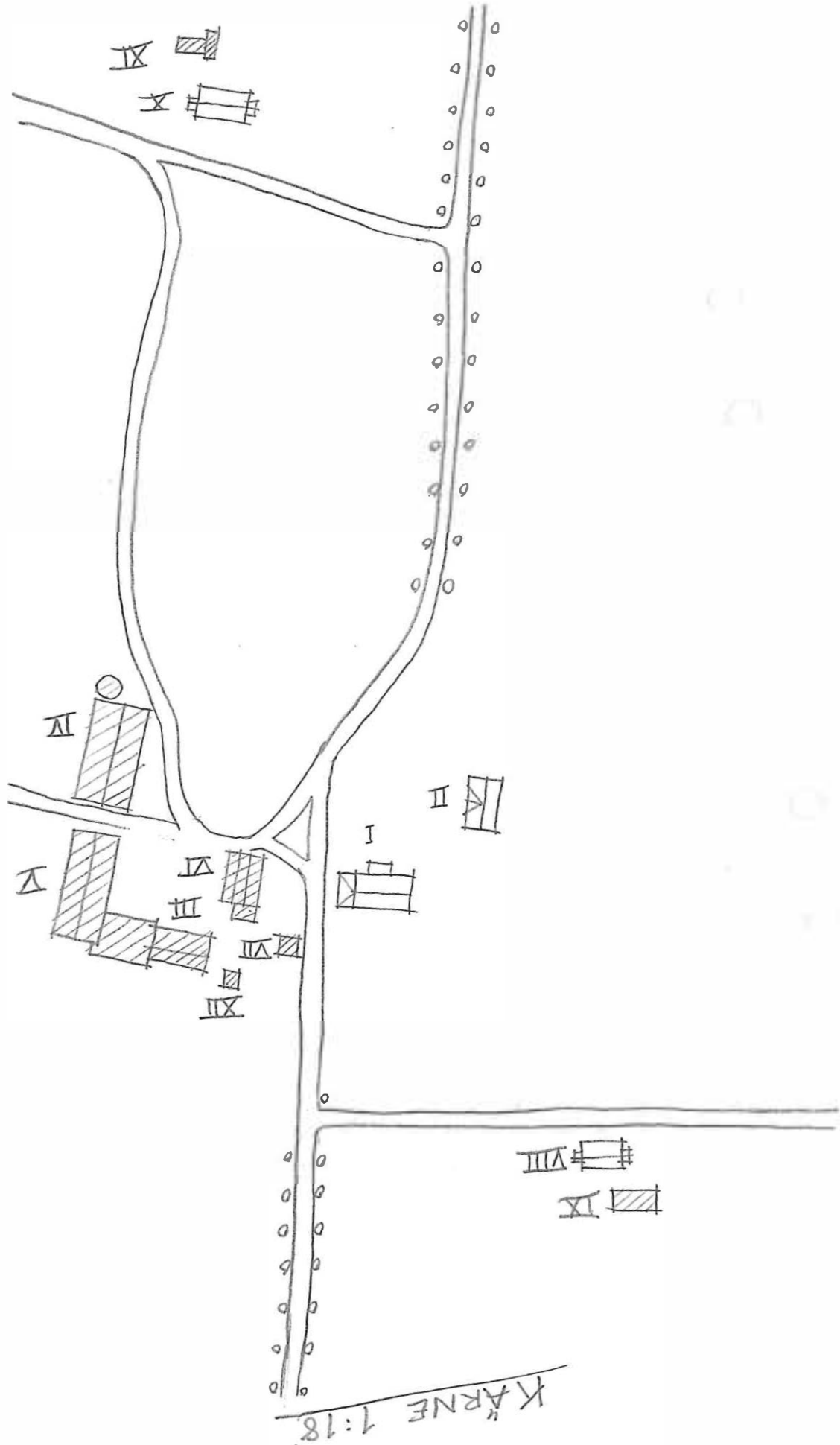

Kommun Forsaml. Datum 21.11.1976
 Fastighet Film nr 1135
 Gårdsnamn Karta 10372
 Anl. art Sign. 50
 Uppgiftslämnare Åtgärder erfordras
 Anteckningar stomme
 fasad
 taktäckn.

Hus nr	Husets funktion	Byggmtr	Fasad mtr	Färg	Taktäckn.	Byggn. år	Kommentar
I						1888-75	
II			RE/	G/		1888-85	
III	Ladugård/		-/SSP/		PGö	1880-19	Tillbyggd senare
IV			SSP/-			1880-30	
V			-	-	-	1875	Den gamla låg där vägen går från
VI							
VII							
VIII							
IX							
X							

Planskiss



Kommun Karlstad..... Församling Arfva..... Datum 6.3.76.....
 Fastighet Mariaberg 1:1..... Film nr 106.....
 Gårdsnamn Karta 1039.....
 Anl. art Bodgård..... Sign 103.....
 Uppgiftslämnare Åke Johansson, Åsere..... Åtgärder erfordras
 Anteckningar Namnet Mariaberg kom 1858, innan hette gården..... stomme
Tittertan..... fasad
 taktäckn.

Hus nr	Husets funktion	Byggmtr	Fasad mtr	Färg	Taktäckn.	Byggn. år	Kommentar
I	Boningshus	T	SLL	Org	2BT	b 1850-1900	
II	Boningshus	R	P	FR	2T	u 1937	
III	Bodgård	Tz/R	-	FR	2T/Et	ca 1911	
IV	Redskapskjul	T	ESP	FR	PGr	u 1874	
V	Garage	B	-	FR	2T	u 1960	
VI	Avtråde	B	SLL	FR	Lapp	b 1900-40	
VII	Marasin	T	-/SLL	FR	Et	u 1874	
VIII							
IX							
X							

Planskiss

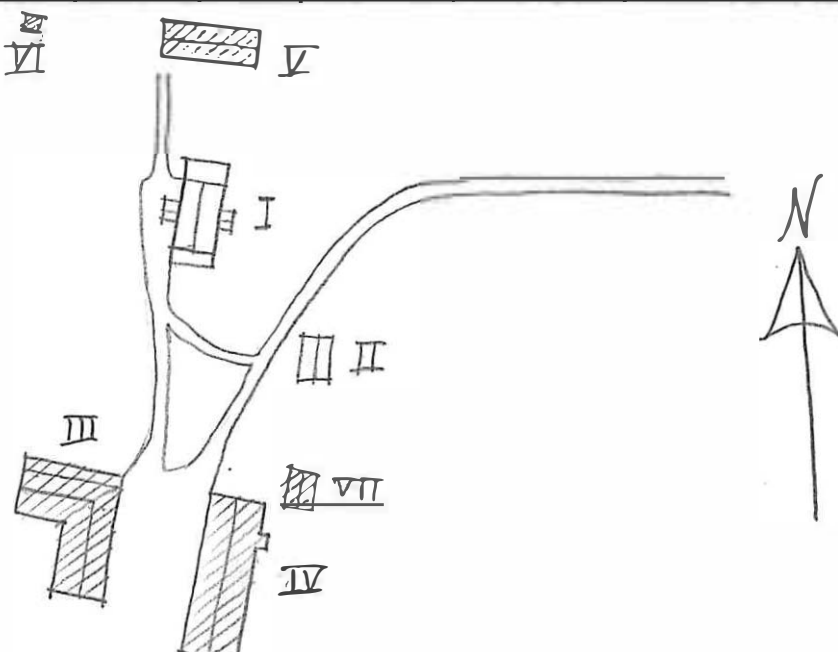

Kommun *Åre*..... Församl. *Åre*..... Datum *1976*.....
 Fastighet *112*..... Film nr *101*.....
 Gårdsnamn *Ulfshola*..... Karta *10102*.....
 Anl. art *Byggnadsinventering*..... Sign. *02*.....
 Uppgiftslämnare *Åre Distriktsförbundsstyrelse*..... Åtgärder erfordras
 Anteckningar stomme
 fasad
 taktäckn.

Hus nr	Husets funktion	Byggmtr	Fasad mtr	Färg	Taktäckn.	Byggn. år	Kommentar
I	Boingshus	II	SII	GR	GR	1907	
II	Garage	II	SII	GR	GR	1954	
III	Vegegi	II	SIP	GR	GR	1900-1900	
IV	Hänsky	II	SII	GR	GR	1935-45	
V	Jordkällare	II	-	-	-	1870-1910	
VI	Bygghus	II	SII	GR	GR	1907	
VII							
VIII							
IX							
X							

Planskiss

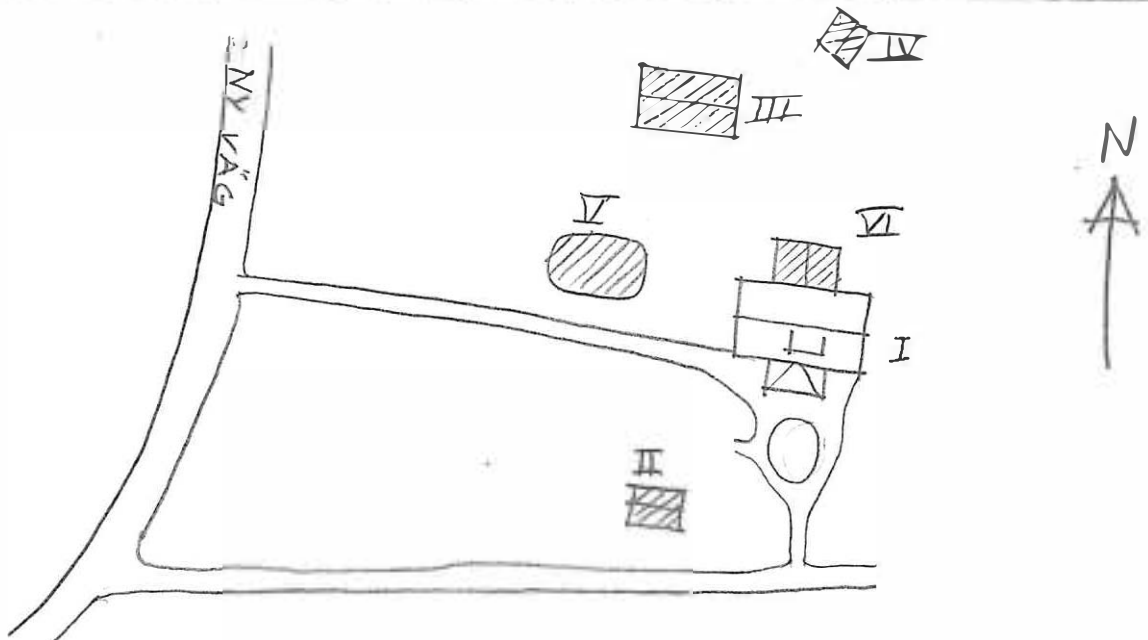

Kommun Församl. Grava Datum

Fastighet Mossen 1:6, 1:4 Film nr K70

Gårdsnamn Karta

Anl. art Sign.

Uppgiftslämnare Åtgärder erfordras
 stomme
 fasad
 taktäckn.

Hus nr	Husets funktion	Bygg- mtr	Fasad mtr	Färg	Tak- täckn.	Bygg- år	Kommentar
I							
II						1850-1900	
III							
IV							
V							
VI						1900-50	
VII						1900-75	
VIII	Magasin/svinhus					1900-10	
IX	Magasin/tvätt- stuga	1/KS	SH		21	1900-10	
X	Jordvällare					1850-1950	

Planskiss

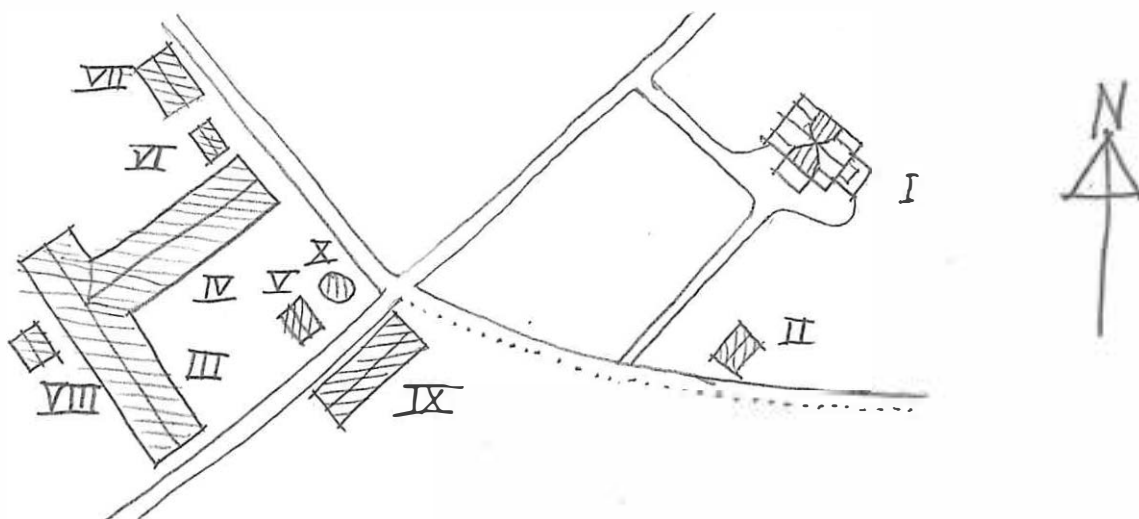

Kommun Forsaml. Datum

Fastighet Film nr

Gårdsnamn Karta

Anl. art Sign.

Uppgiftslämnare Gunnar Fredriksson fd ägare Åtgärder erfordras
stomme
Anteckningar fasad
..... taktäckn.

Hus nr	Husets funktion	Byggmtr	Fasad mtr	Färg	Taktäckn.	Byggn. år	Kommentar
I	Hönsstuga	1/12	311/-	00	20	1900	
II	Hönsstuga/avträde	2	-	21	22	1850-75	
III	Stall/vagnsläde	1/3	-/35P	21	22	1850-75	
IV	Lada/ärl	2/13	331/-	21	21	1921	
V	Hönsstuga/avträde	2	311	21	22	1900-30	
VI	Evigtstuga	2	311/-	21	21	1850-75	
VII	Vindpump	1/11	-	-	-	1900-tal	
VIII							
IX							
X							

Planskiss

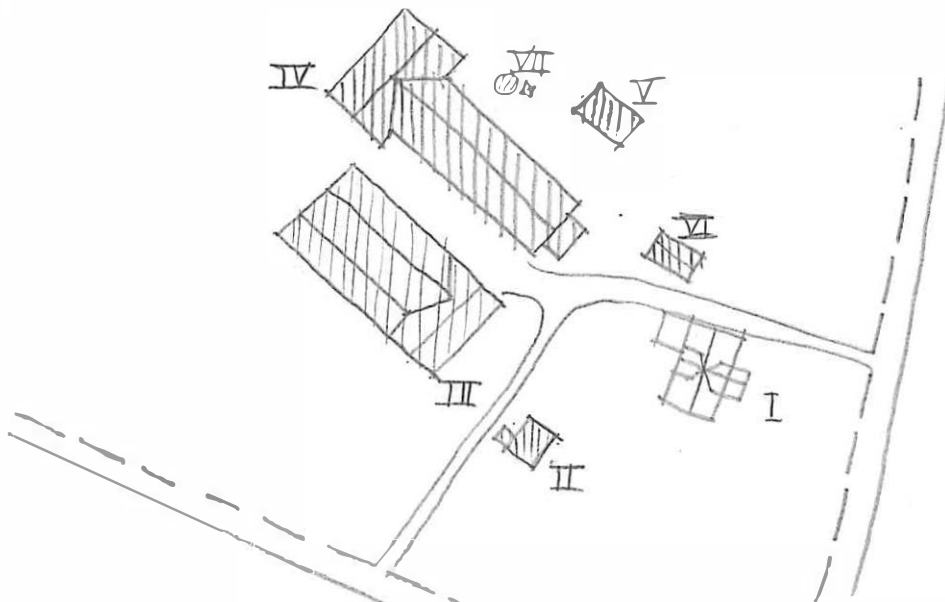

Kommun *K.*..... Församl. Datum *12.5.76*.....
 Fastighet *N. 1:3*..... Film nr *355-76*.....
 Gårdsnamn *Ve Viren*..... Karta *1050*.....
 Anl. art *Jordbruksfastighet*..... Sign. *01*.....
 Uppgiftslämnare *Jonas J. Jönsson Uggare*..... Åtgärder erfordras
 Anteckningar stomme
 fasad
 taktäckn.

Hus nr	Husets funktion	Byggmtr	Fasadmtr	Färg	Taktäckn.	Byggn. år	Kommentar
I	<i>Stall</i>					<i>1800-50</i>	
II	<i>Stall</i>					<i>1800-50</i>	
III	<i>Stall</i>					<i>1800-50</i>	
IV	<i>Stall</i>					<i>1800-20</i>	
V	<i>Industri</i>					<i>1900-20</i>	<i>Logen byggd 1934</i>
VI							
VII							
VIII							
IX							
X							

Planskiss

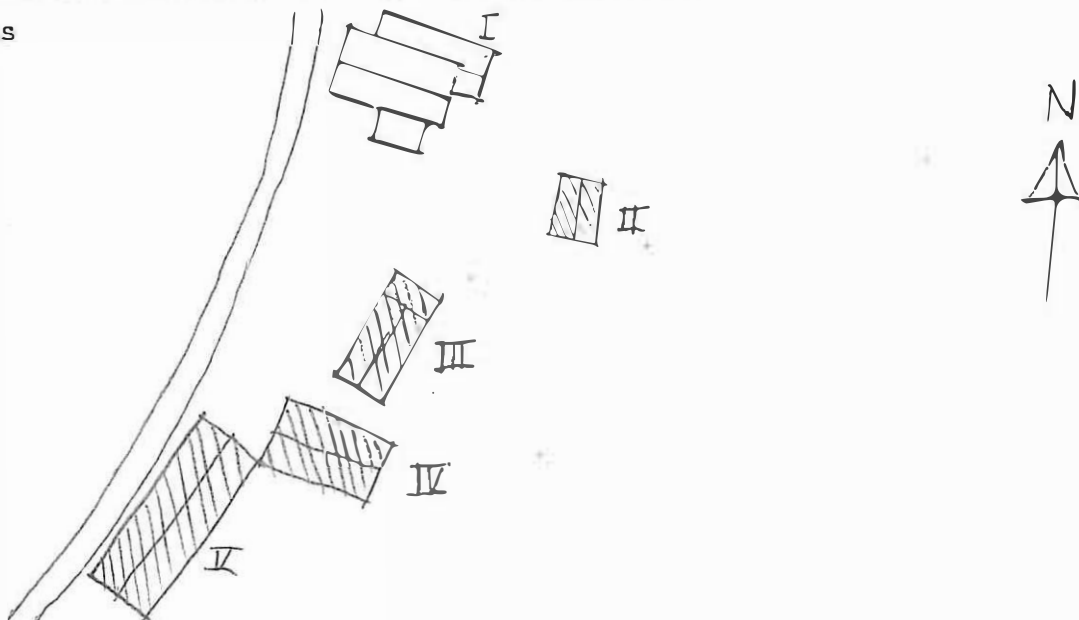

Kommun Församl. Datum
 Fastighet 1:106 Film nr
 Gårdsnamn Karta
 Anl. art Sign.
 Uppgiftslämnare Åtgärder erfordras
 Anteckningar .. 1:106 an. 1:106 till 1:107-08, tidigare skola .. stomme
 fasad
 taktäckn.

Hus nr	Husets funktion	Byggmtr	Fasad mtr	Färg	Taktäckn.	Byggn. år	Kommentar
I				(R)		ca.	
II							
III							
IV							
V							
VI							
VII							
VIII							
IX							
X							

Planskiss

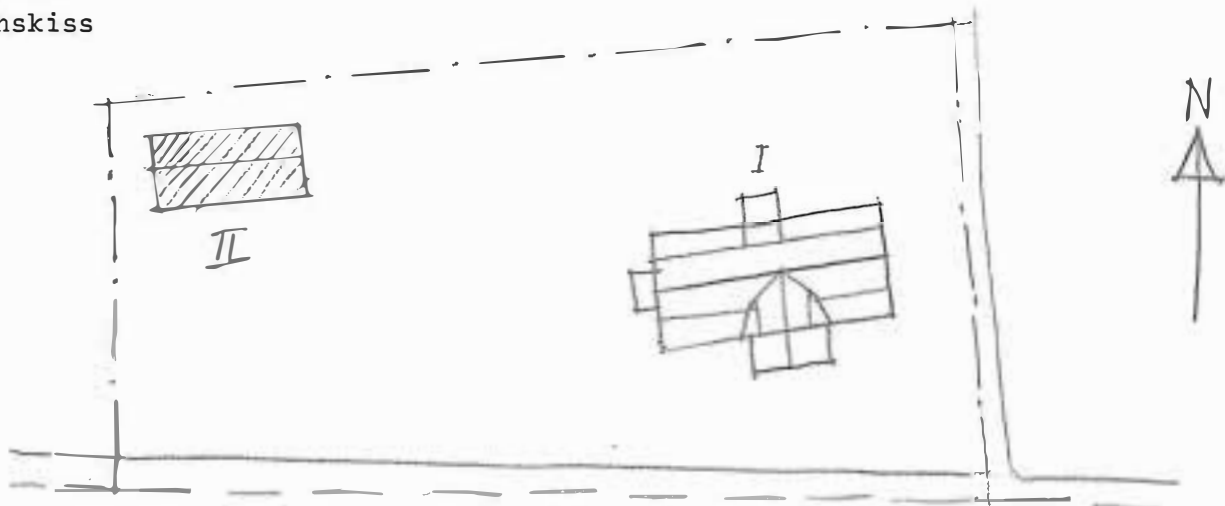

Kommun Församl. Grava: Datum ..12. juli.....
 Fastighet22..... Film nr ..164-205...
 Gårdsnamn Karta 10552-10593...
 Anl. art Sign.
 Uppgiftslämnare Åtgärder erfordras
 Anteckningar stomme
 fasad
 taktäckn.

Hus nr	Husets funktion	Byggmtr	Fasad mtr	Färg	Taktäckn.	Byggn. år	Kommentar
I			LES/		SV/	u	
II			SPS/	SV	PS	1800-1850	1811 byggd 1900
III	Magasin/vedbod/ Fugabod		SLL/PS	FR	23	1800-50	1800-50 på arbetarbostad
IV				SV/	12	23	u 1900
V			SIP/				u 1900-50
VI					23	1800-50	1800-50 till byggställe
VII			SLL	FR	23	1800-50	u 1800-50
VIII	Potatislager	KS	Slät	SV	PCr	1976	u
IX	Mörråd	B	-	FR	PS	1900-tal	
X	Avträde	B	SLL	FR	2T	1900-tal	

Planskiss



Kommun Församl. Datum ..12.5.74.....
 Fastighet1:23..... Film nr
 Gårdsnamn Karta 1.....
 Anl. art Sign.
 Uppgiftslämnare .D. Åtgärder erfordras
 Anteckningar .5. stomme
 fasad
 taktäckn.

Hus nr	Husets funktion	Bygg- mtr	Fasad mtr	Färg	Tak- täckn.	Bygg- år	Kommentar
I							
II							
III							
IV							
V							
VI							
VII							
VIII							
IX							
X							

Planskiss

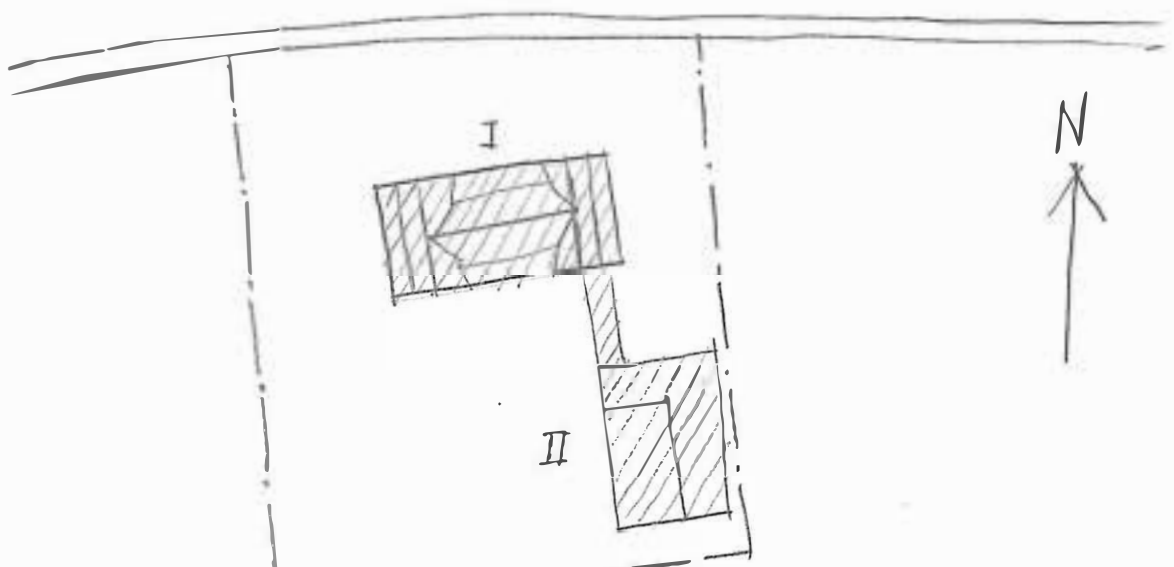

Kommun Församl. Datum
 Fastighet Film nr
 Gårdsnamn Karta 10371.....
 Anl. art Sign.
 Uppgiftslämnare Åtgärder erfordras
 Anteckningar stomme
 fasad
 taktäckn.

Hus nr	Husets funktion	Byggmtr	Fasad mtr	Färg	Taktäckn.	Byggn. år	Kommentar
I	Jaktstuga	II	III	IV	V	1930-50	
II							
III							
IV							
V							
VI							
VII							
VIII							
IX							
X							

Planskiss

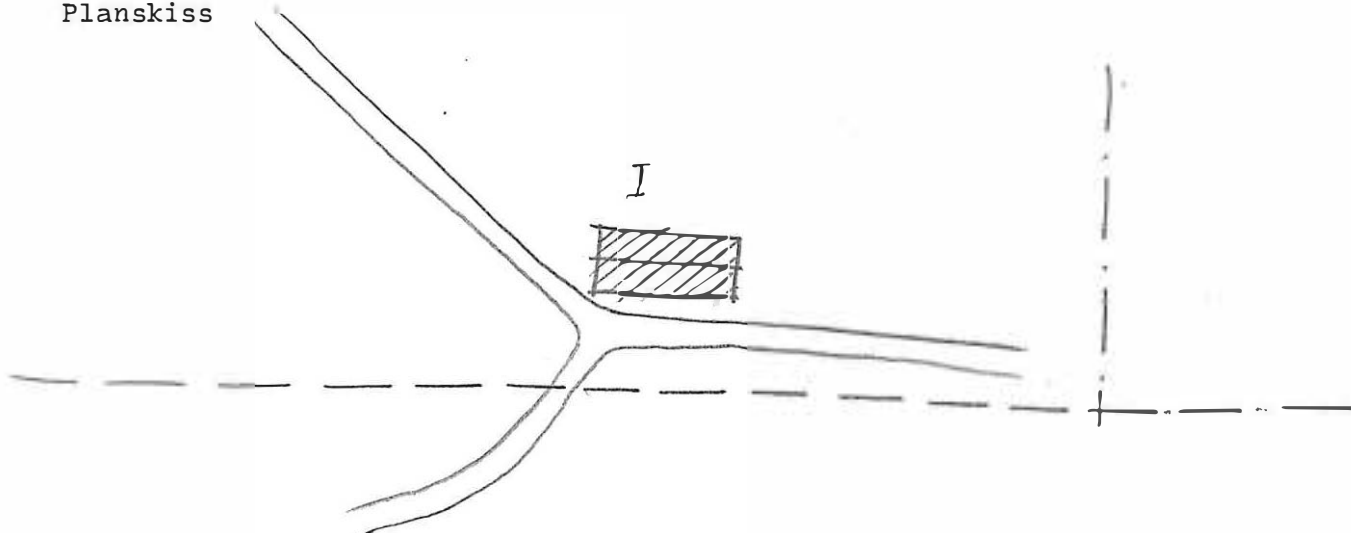

Kommun Församl. Datum 14.10.1976
 Fastighet 1.10 Film nr
 Gårdsnamn Karta 1:50000
 Anl. art Sign. 20
 Uppgiftslämnare Åtgärder erfordras
 Anteckningar stomme
 fasad
 taktäckn.

Hus nr	Husets funktion	Byggmtr	Fasad mtr	Färg	Taktäckn.	Byggn. år	Kommentar
I						1774	Under reparation
II						1771	
III						1940-50	
IV							
V							
VI							
VII							
VIII							
IX							
X							

Planskiss

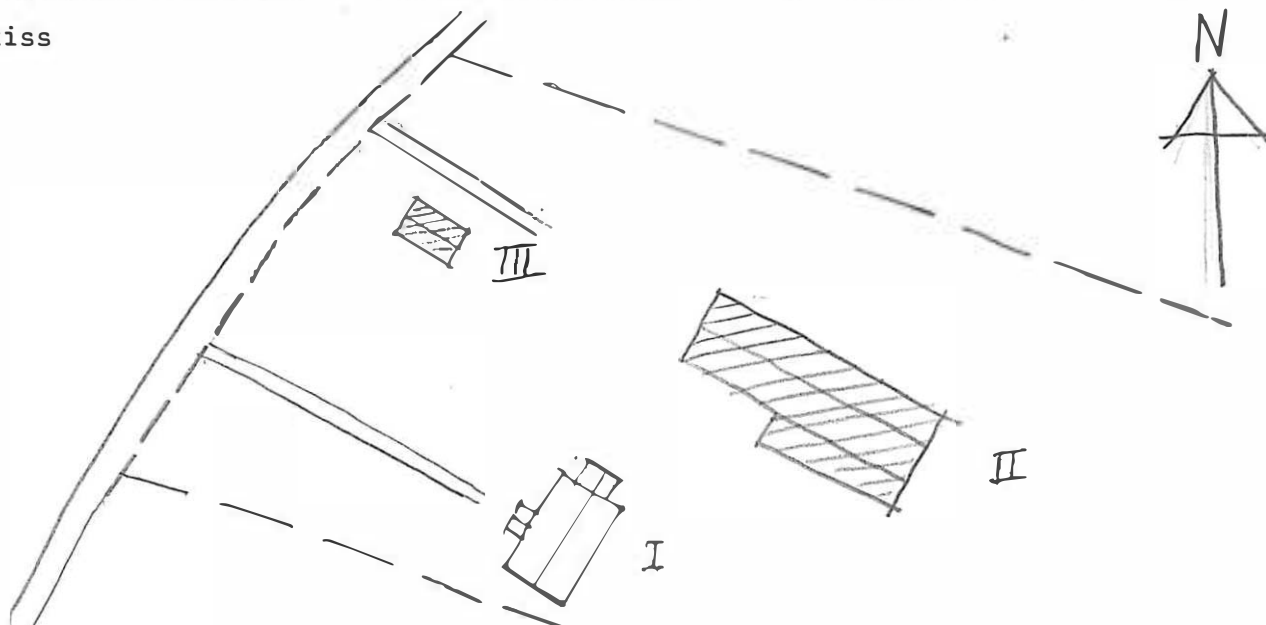

Kommun Församl. Datum

Fastighet Film nr

Gårdsnamn Karta

Anl. art Sign.

Uppgiftslämnare Åtgärder erfordras
 stomme
 Anteckningar fasad
 taktäckn.

Hus nr	Husets funktion	Byggmtr	Fasadmtr	Färg	Taktäckn.	Byggn. år	Kommentar
I	Boningshus	B	SSP	TR	III	1775-1850	
II	Magasin	B	-	TR	III	1775-1850	
III	Arbetsb.	B	SSP	TR	III	1900-tal	
IV	Björred	B	SSP	TR	III	1850-70	
V	Isängskjul	A/B	-/SSP	TR	IV	1850-1900	
VI	Lose/lada	B	SSP	TR	III	1880-1920	
VII							
VIII							
IX							
X							

Planskiss

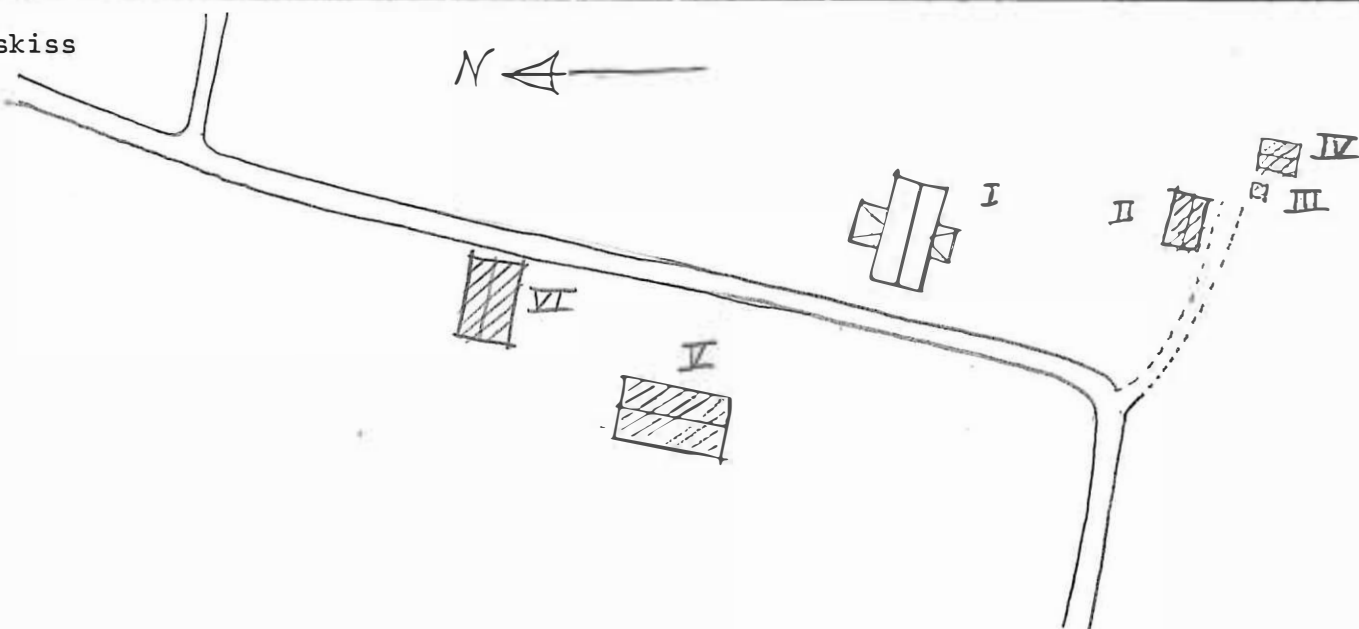

BYGGNADSVINVENTERING 1976

S-län

Kommun Karlstad Församl. Grova Datum 21.10.76
 Fastighet Bud 1:28 Film nr 133
 Gårdsnamn Karta 10501
 Anl. art Fd skola nu bostadsfastighet Sign. GP
 Uppgiftslämnare Ahlén Lars, hyresgäst Åtgärder erfordras
 Anteckningar stomme
 fasad
 taktäckn.

Hus nr	Husets funktion	Byggmtr	Fasad mtr	Färg	Taktäckn.	Byggn. år	Kommentar
I	Boningshus	1	GLE	FR	2T	u 1800-tal	Fd skola med lärarbostad
II	Verkstad/ boningshus	1	GIL	FR	2T	u 1918	Fd skola
III	Förråd	1	LPS	FR	2T	u 1920-tal	Fd vedbod, brygghus, avträde, svinhus
IV	Garage	1	SSP	FR	Rupp	u 1973	Skall byggas om
V							
VI							
VII							
VIII							
IX							
X							

Planskiss

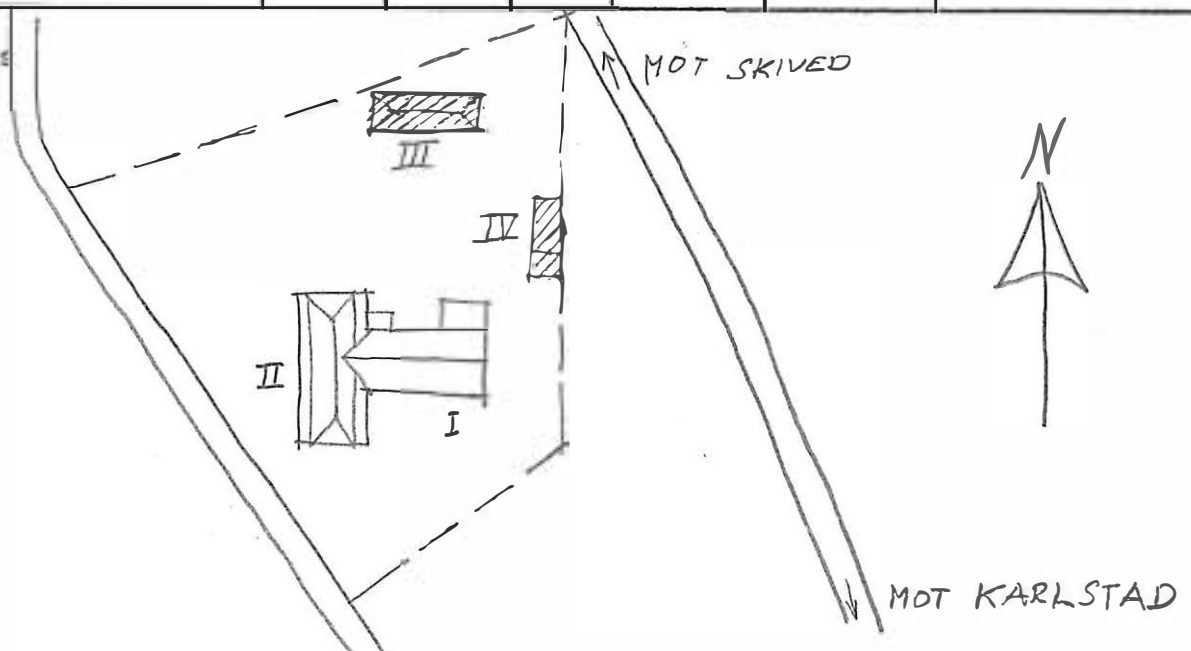

Kommun Församl. Datum
 Fastighet Film nr
 Gårdsnamn Karta
 Anl. art Sign.
 Uppgiftslämnare Åtgärder erfordras
 Anteckningar stomme
 fasad
 taktäckn.

Hus nr	Husets funktion	Byggmtr	Fasad mtr	Färg	Taktäckn.	Byggn. ar	Kommentar
I			SIL/				
II			SIL/				Ed stall/leda
III	Källare/redskaps						
IV							
V							
VI							
VII							
VIII							
IX							
X							

Planskiss

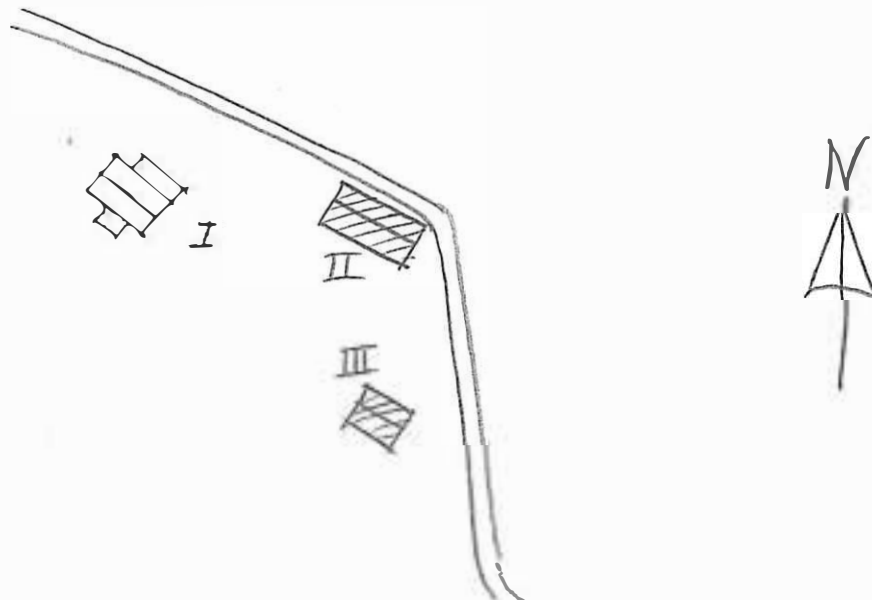

Kommun Församl. Datum
 Fastighet Film nr
 Gårdsnamn Karta
 Anl. art Sign.
 Uppgiftslämnare Åtgärder erfordras
 Anteckningar stomme
 fasad
 taktäckn.

Hus ar	Husets funktion	Bygg- mtr	Fasad mtr	Färg	Tak- täckn.	Byggn. år	Kommentar
I	Bohuslästall		SP			1880-1910	
II	Stall		SP			1880-1910	
III							
IV							
V							
VI							
VII							
VIII							
IX							
X							

Planskiss

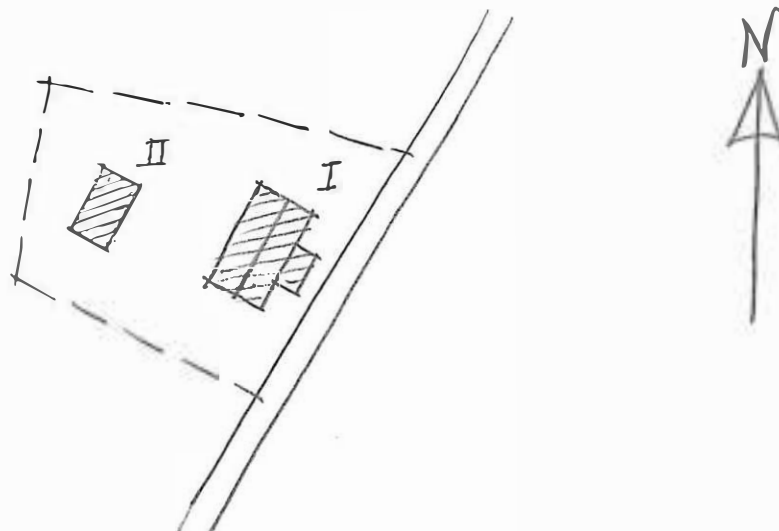

Kommun Forsaml. Datum
 Fastighet Film nr
 Gårdsnamn Karta
 Anl. art Sign.
 Uppgiftslämnare Åtgärder erfordras
 Anteckningar stomme
 fasad
 taktäckn.

Hus nr	Husets funktion	Bygg- mtr	Fasad mtr	Färg	Tak- täckn.	Byggn. år	Kommentar
I	Boningshus		SPS/ LPS			1910-70	
II	Redskap/färråd		III			1900-70	
III	Gårdsstuga		IS	III	III	1900-70	
IV							
V							
VI							
VII							
VIII							
IX							
X							

Planskiss

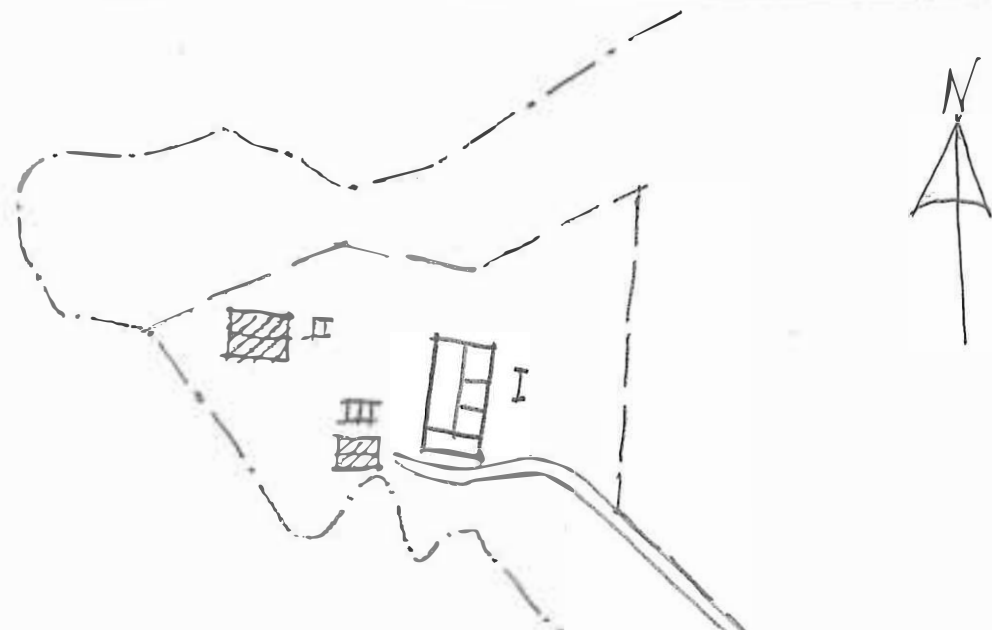

BYGGNAD SINVENTERING 1976

S-län

Kommun Varholta Församl. Gröva Datum 21 Juli
 Fastighet Bud 1:52 Film nr 131
 Gårdsnamn Lundbergs livs Karta 10393
 Anl. art Lanthandel och bostadsfastighet Sign. GP
 Uppgiftslämnare Gustav Lundberg Åtgärder erfordras
 Anteckningar Lanthandeln flyttades hit, innan startades den stomme
1895. fasad
 taktäckn.

Hus nr	Husets funktion	Byggmtr	Fasad mtr	Färg	Taktäckn.	Byggn. år	Kommentar
I	Äffär/boningshus	B	SLL	GRg	27	1931	
II	Förråd	B	SLL	PR	29	1931	
III	Förråd	B	SLL	PR	27	1931	
IV	Garage	KS	Slät	SGr	PR	1960	
V	Jordkällare	B	-	-	-	1931	
VI							
VII							
VIII							
IX							
X							

Planskiss

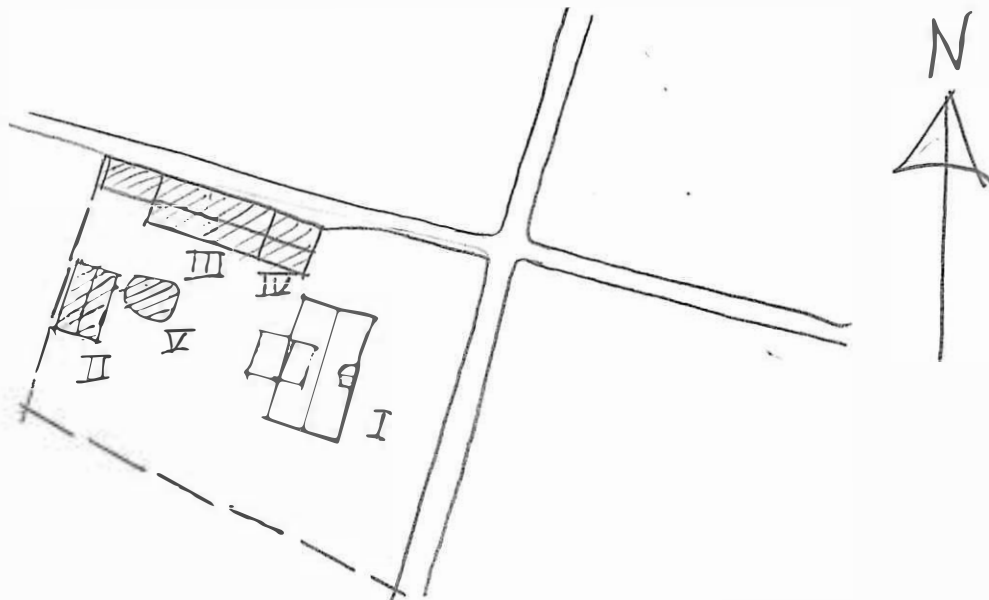

Kommun Församl. Datum
 Fastighet Film nr
 Gårdsnamn Karta
 Anl. art Sign.
 Uppgiftslämnare Åt gärder erfordras
 Anteckningar stomme
 fasad
 taktäckn.

Hus nr	Husets funktion	Bygg- mtr	Fasad mtr	Färg	Tak- täckn.	Byggn. år	Kommentar
I						1680-1910	
II							
III							
IV							
V							
VI							
VII							
VIII							
IX							
X							

Planskiss

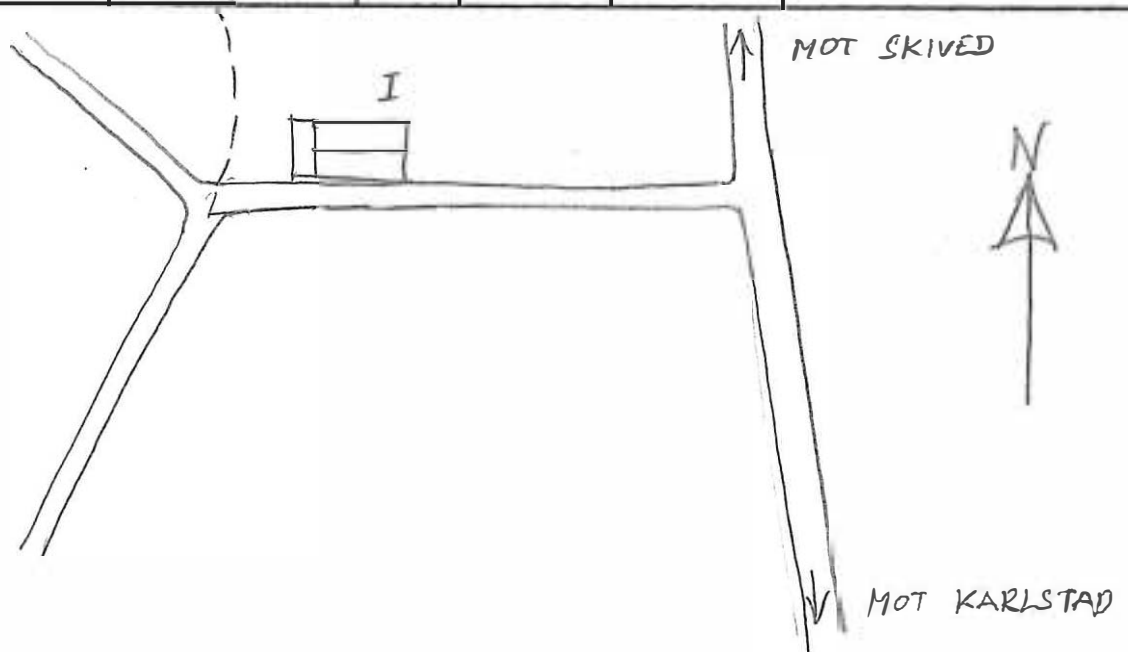

Kommun *Karlskrona* Församl. *St. Nikolai* Datum *23.1.77*
 Fastighet *1:75* Film nr *1011*
 Gårdsnamn Karta *1000*
 Anl. art *Byggnadsfastighet* Sign. *GP*
 Uppgiftslämnare Åtgärder erfordras
 Anteckningar stomme
 fasad
 taktäckn.

Hus nr	Husets funktion	Byggmtr	Fasad mtr	Färg	Taktäckn.	Byggn. år	Kommentar
I	<i>Bohushus</i>		<i>SIL</i>	<i>ER</i>	<i>St. R.</i>	<i>1875-1900</i>	
II	<i>Hörsäl/avtröde</i>		<i>SIL/SSP</i>	<i>ER</i>		<i>1875-1925</i>	
III							
IV							
V							
VI							
VII							
VIII							
IX							
X							

Planskiss



Kommun Församl. Datum

Fastighet Film nr

Gårdsnamn Karta

Anl. art Sign.

Uppgiftslämnare Åtgärder erfordras

Anteckningar stomme

..... fasad

..... taktäckn.

Hus nr	Husets funktion	Byggmtr	Fasadmtr	Färg	Taktäckn.	Byggn. år	Kommentar
I							Veranda under byggnad
II							
III							
IV							På ställ
V							På byggnad
VI							
VII							
VIII							
IX							
X							

Planskiss

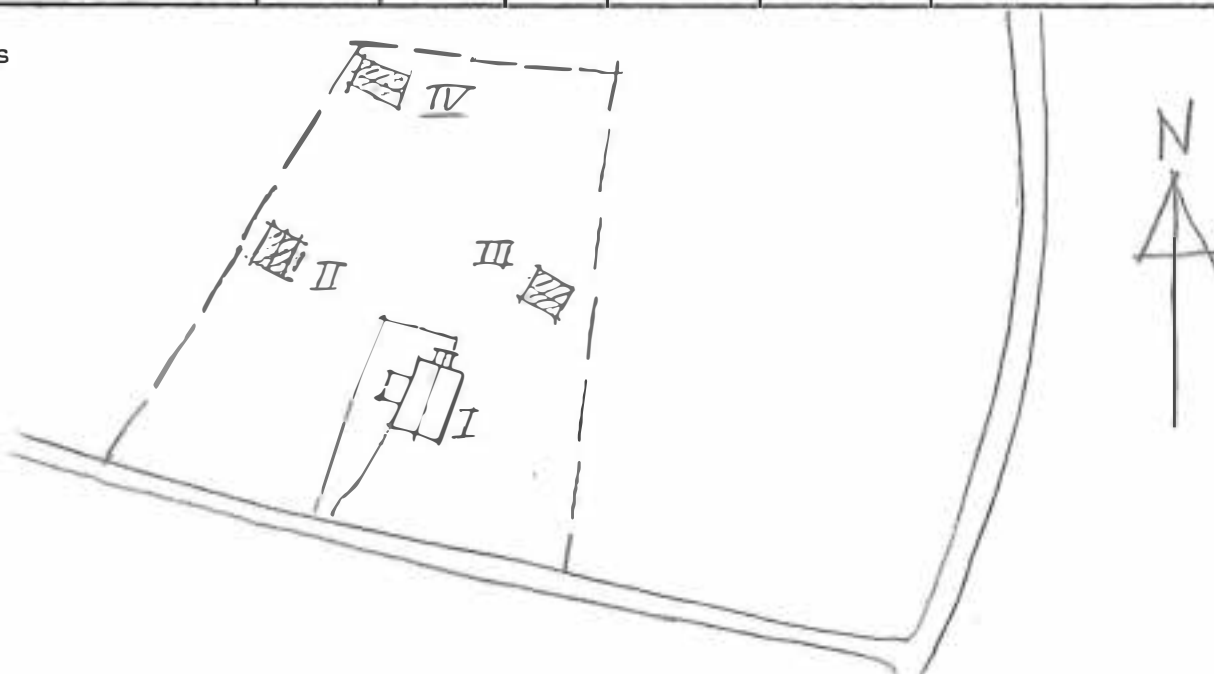

BYGGNADSINVENTERING 1976

S-län

Kommun Forsaml. Datum 21. 10. 11

Fastighet Film nr 1131

Gårdsnamn Karta 10595

Anl. art Sign.

Uppgiftslämnare Gustav Lundmark Åtgärder erfordras

Anteckningar stomme

..... fasad

..... taktäckn.

Hus nr	Husets funktion	Byggmtr	Fasadmtr	Färg	Taktäckn.	Byggn. år	Kommentar
I	Redskapshus	B	SIL	FR	-	1850-75	Tillbyggt renoverat 1960
II	Lekstuga	S/B	-/SSP	FR	-	1827	
III	Vagnskjul	B	SLP	FR	-	1890-1910	
IV	Garage	B	-	FR	-	1825-75	
V	Redskapsbod/vedbod/ed stall	S/T	SLP/-	FR	-	1825-75	
VI	Vagnskjul	B	SSP	FR	-	1875-1925	
VII	Ed korleum	B	SLP	FR	Papp	1875-1925	
VIII	Källare	S/B	-/SSP	FR	2P	1875-1925	
IX	Ed byråhus	B	SLP	FR	1Gr	1875-1925	
X	Källare	S/B	-/SSP	-/FR	1P	1900-tal	
XI	Ed smedja	B	SLP	FR	-	1825-1900	
XII	Lekstuga	B	SIL	FR	Papp	1900-tal	

RVD 1:109, "BROA"

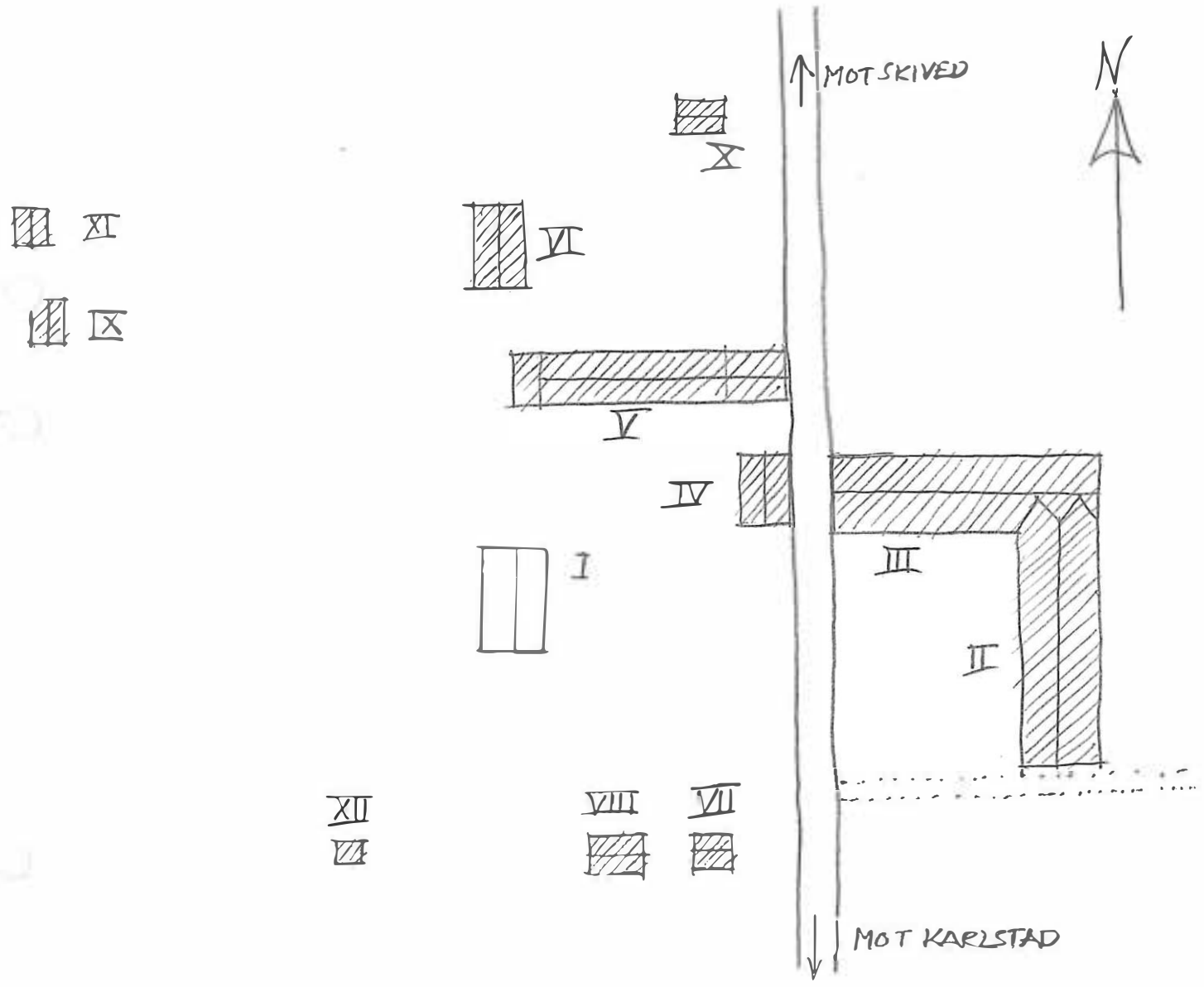

Kommun Karlstad..... Församl. Östra..... Datum 17 juli.....
 Fastighet Björns 1:3..... Film nr 172.....
 Gårdsnamn Karta 10363.....
 Anl. art Sign. 01.....
 Uppgiftslämnare Åtgärder erfordras
 Anteckningar Nöjdh att ta bilder..... stomme
 fasad
 taktäckn.

Hus nr	Husets funktion	Byggmtr	Fasadmtr	Färg	Taktäckn.	Byggn. år	Kommentar
I	Boningshus					v. 1900-20	
II							
III							
IV							
V							
VI							
VII							
VIII							
IX							
X							

Planskiss

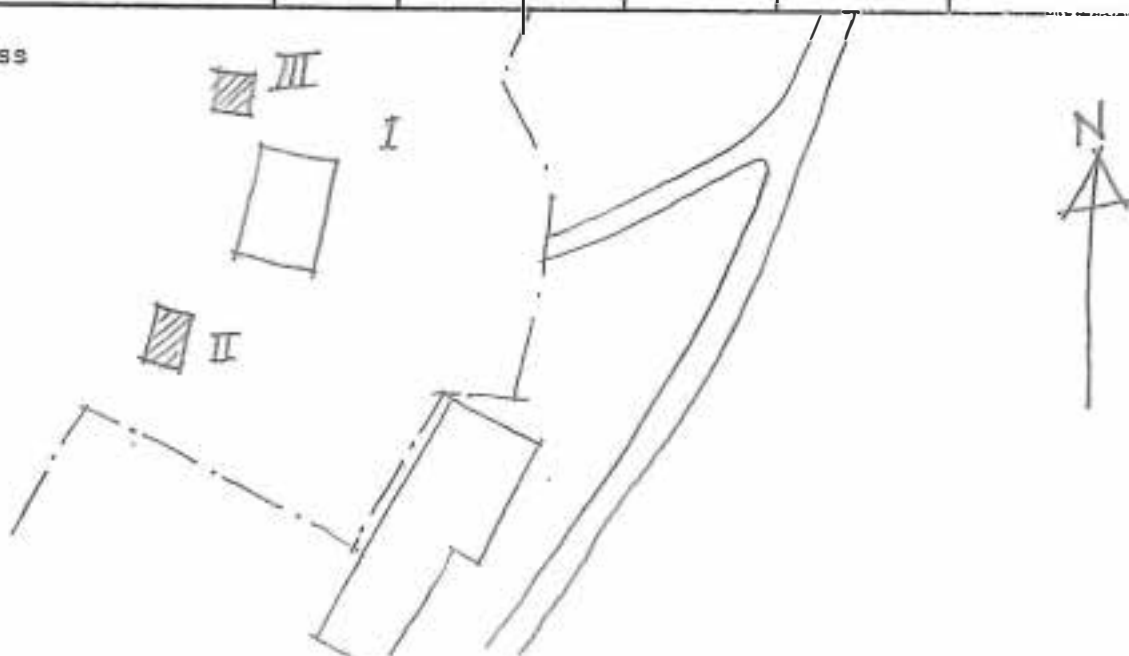

Kommun Karlstad..... Församl. Grava..... Datum 22 juli...

Fastighet Budskörs 1:14..... Film nr 7153.....

Gårdsnamn Mörbacken..... Karta 10393.....

Anl. art Bostadsfastighet..... Sign. GP.....

Uppgiftslämnare Åtgärder erfordras

Anteckningar stomme
 fasad
 taktäckn.

Hus nr	Husets funktion	Byggmtr	Fasad mtr	Färg	Taktäckn.	Byggn. år	Kommentar
I	Boningshus	T	SIL	FR	2T	1890-1920	
II	Förråd	T/R	-/SIL	FR	PX	1890-1920	
III	Vedbod/garage	B	SLL	FR	PGö	1930-50	
IV	Garage	B	Board	-	PGr	1960-70	
V							
VI							
VII							
VIII							
IX							
X							

Planskiss

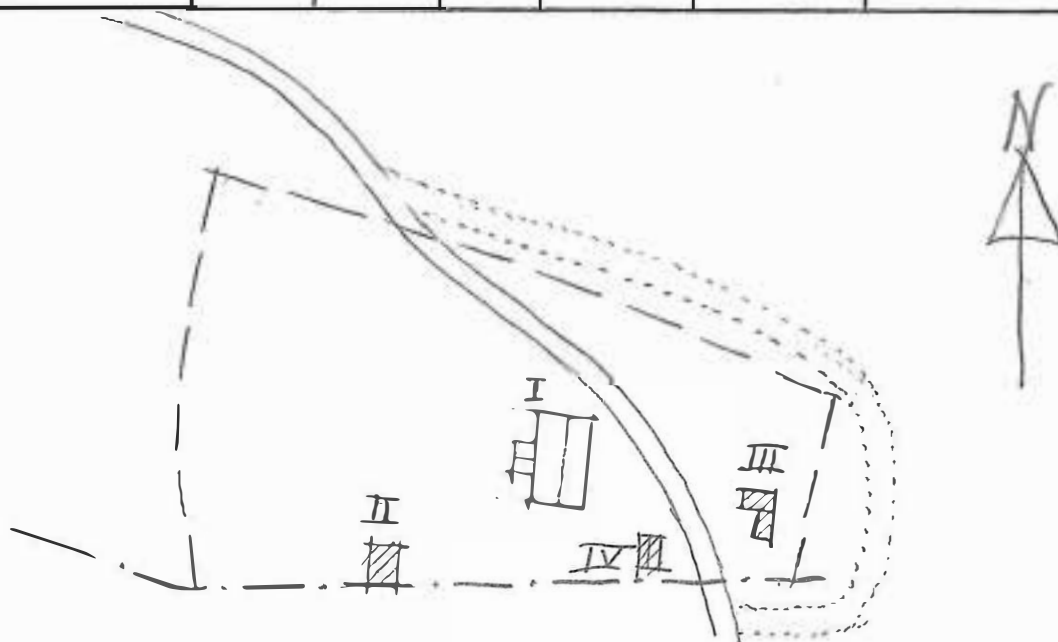

Kommun Konstads Församl. Grava Datum 22. juli

Fastighet Judakron 2:2 Film nr K133

Gårdsnamn Lytorp Karta 10393

Anl. art Postfastighet Sign. GP

Uppgiftslämnare Hilda-Britt Lindersén Åtgärder erfordras
 Anteckningar stomme
 fasad
 taktäckn.

Hus nr	Husets funktion	Byggmtr	Fasad mtr	Färg	Taktäckn.	Byggn. år	Kommentar
I	Boningshus	T	SLL	FR	2F	u 1870-90	
II	Skritstuga	T	PFV	FR	Pann	u 1960	
III	Förråd	T	SSP	OB-	PCF	u 1960	
IV	Vedbod	R	SIP	FR	PX	b 1920-50	
V							
VI							
VII							
VIII							
IX							
X							

Planskiss

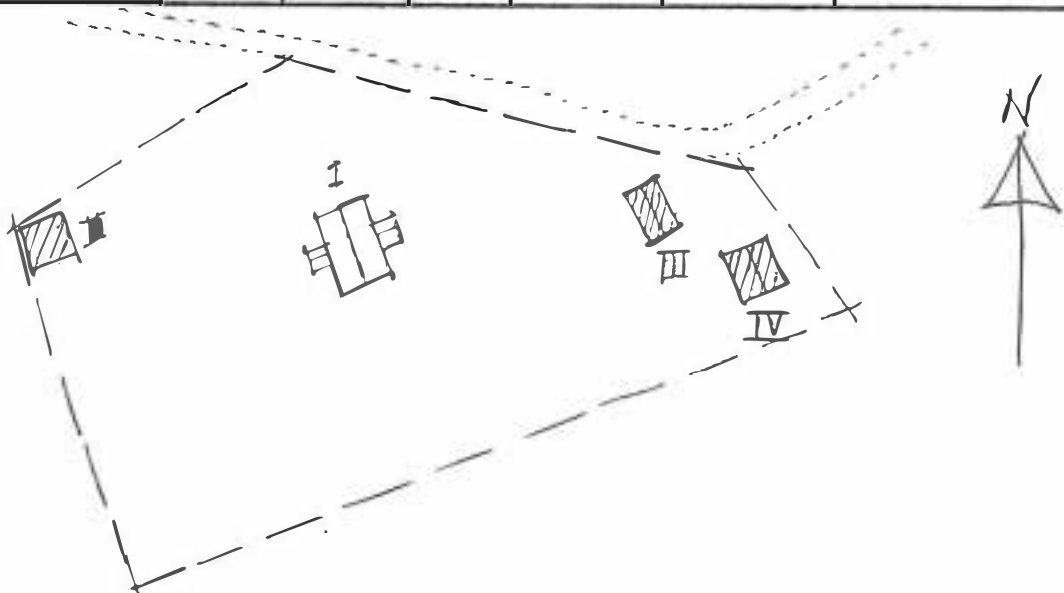

Kommun Församl. Datum

Fastighet Film nr

Gårdsnamn Karta

Anl. art (numera sommarbostad) Sign.

Uppgiftslämnare Siebrandz släkting Åtgärder erfordras
 Anteckningar stomme
 fasad
 taktäckn.

Hus nr	Husets funktion	Bygg- mtr	Fasad mtr	Färg	Tak- täckn.	Byggn. år	Kommentar
I	Boningshus	I	SIL	Gr	Gr	1860	
II	Förråd	B	SIL/-	Bl/-	Bl	1900-tal	
III							
IV							
V							
VI							
VII							
VIII							
IX							
X							

Planskiss



Kommun Forsaml. Datum
 Fastighet Film nr
 Gårdsnamn Karta
 Anl. art Sign.
 Uppgiftslämnare Åtgärder erfordras
 Anteckningar stomme
 fasad
 taktäckn.

Hus nr	Husets funktion	Byggmtr	Fasad mtr	Färg	Taktäckn.	Byggn. år	Kommentar
I						1800-10	
II						1970	
III						1930-40	
IV							
V							
VI							
VII							
VIII							
IX							
X							

Planskiss

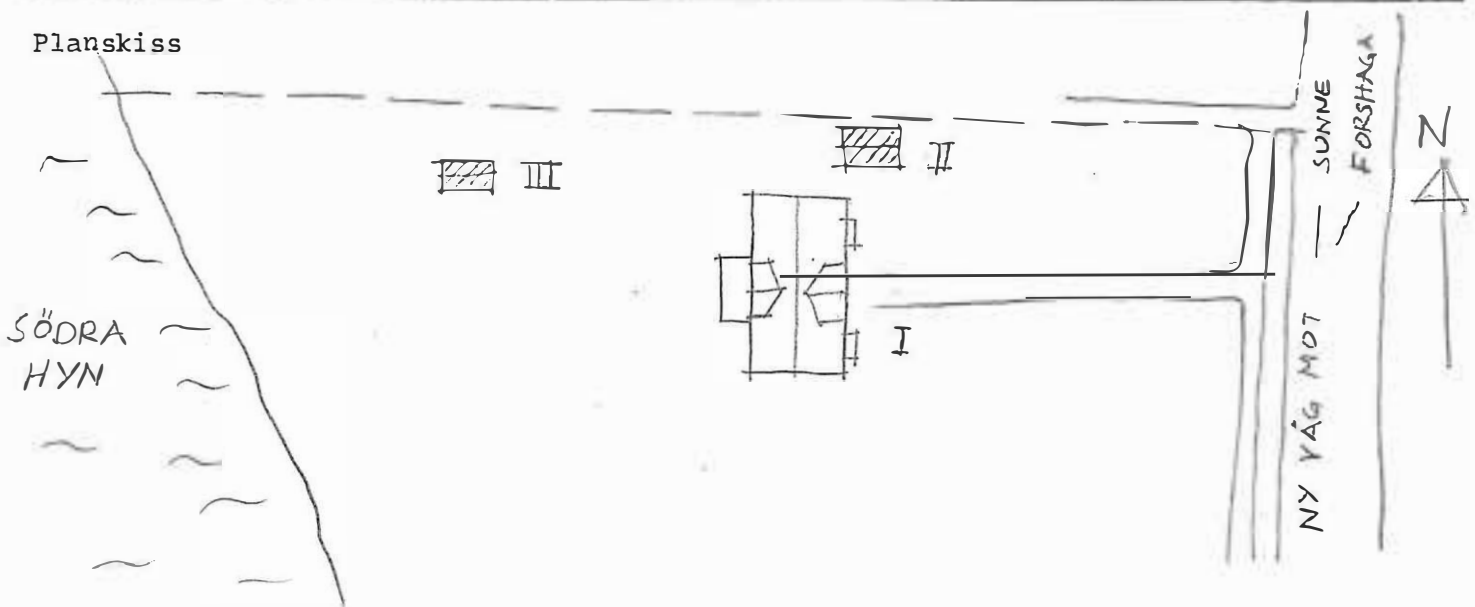

Kommun Församl. & Datum

Fastighet Film nr

Gårdsnamn Karta

Anl. art Sign.

Uppgiftslämnare Åtgärder erfordras
 stomme
 fasad
 taktäckn.

Hus nr	Husets funktion	Byggmtr	Fasad mtr	Färg	Taktäckn.	Byggn. år	Kommentar
I						1730	
II	Redskapsbod/ av-					1730	
III							
IV							
V							
VI							
VII							
VIII							
IX							
X							

Planskiss

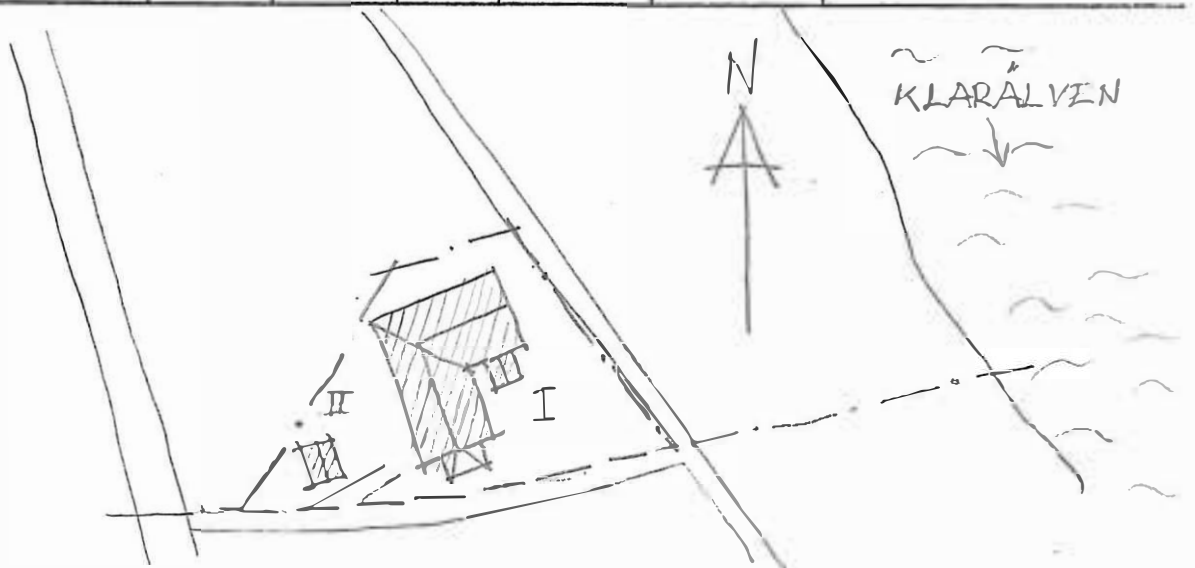

Kommun Församl. Datum
 Fastighet Film nr
 Gårdsnamn Karta
 Anl. art Sign.
 Uppgiftslämnare Åtgärder erfordras
 Anteckningar stomme
 fasad
 taktäckn.

Hus nr	Husets funktion	Bygg- mtr	Fasad mtr	Färg	Tak- täckn.	Byggn. år	Kommentar
			SLP/			b 1850-1900	
II						b 1850-1900	
III					PS/	b 1850-1900	
IV							
V							
VI							
VII							
VIII							
IX							
X							

Planskiss

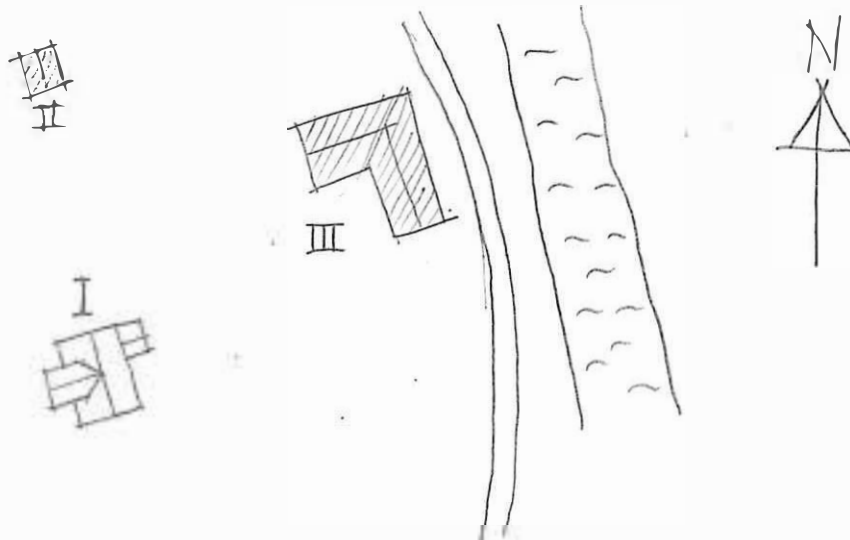

Kommun Forsaml. Datum

Fastighet Film nr

Gårdsnamn Karta

Anl. art Sign. G

Uppgiftslämnare Åtgärder erfordras
 stomme
 Anteckningar fasad
 taktäckn.

Hus nr	Husets funktion	Bygg- mtr	Fasad mtr	Färg	Tak- täckn.	Byggn. år	Kommentar
I	Boningshus	B	4x11	09	27	1875-1925	
II	Lada	B	3x3	24	16r	1900-1930	
III	Stenhus	B	3x3	-	1app	1920-50	
IV							
V							
VI							
VII							
VIII							
IX							
X							

Planskiss

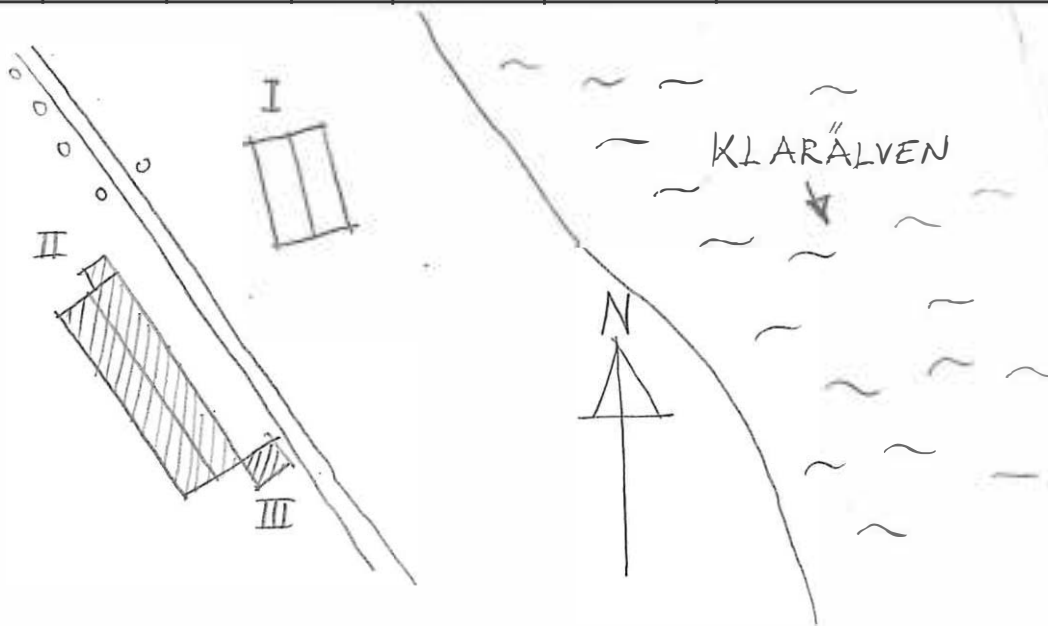

Kommun Forsaml. Datum
 Fastighet 1.24 Film nr
 Gårdsnamn Karta
 Anl. art Sign.
 Uppgiftslämnare Åtgärder erfordras
 Anteckningar stomme
 fasad
 taktäckn.

Hus nr	Husets funktion	Bygg- mtr	Fasad mtr	Färg	Tak- täckn.	Byggn. år	Kommentar
I						1825-1850	1901 kom den nuvarande ägaren hit.
II		B/T	B/V/-	B/-	B/D	1850-1875	
III							
IV							
V							
VI							
VII							
VIII							
IX							
X							

Planskiss

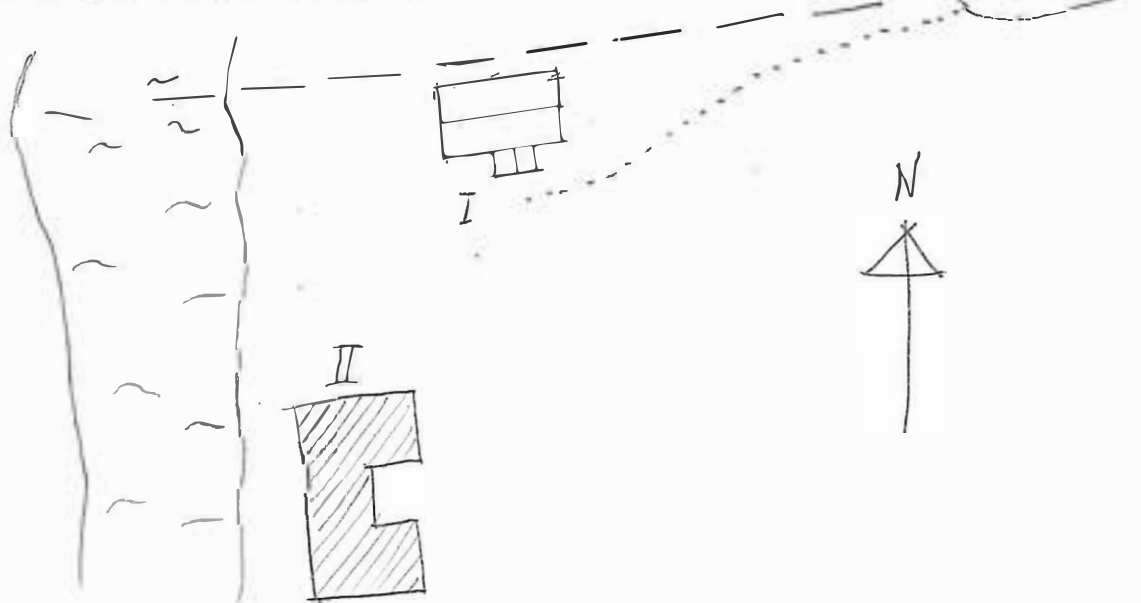

Kommun . . . Karlstad Församl. . . Grava Datum 30 juli
 Fastighet . . Sanna 1:30 Film nr 1135
 Gårdsnamn Karta 10393
 Anl. art . . Bondgård Sign. . . AP
 Uppgiftslämnare . Ragnhild Persson, ägare Åtgärder erfordras
 Anteckningar stomme
 fasad
 taktäckn.

Hus nr	Husets funktion	Byggmtr	Fasad mtr	Färg	Taktäckn.	Byggn. år	Kommentar
I	<u>Bordingshus</u>	<u>B</u>	<u>SLP/SLI</u>	<u>FR</u>	<u>SV</u>	<u>b</u> <u>1800-50</u>	<u>Källaren byggd senare</u>
II	<u>Magasin</u>	<u>B</u>	<u>SSP</u>	<u>FR</u>	<u>2T</u>	<u>u</u> <u>1915-20</u>	
III	<u>Laga/ladugård</u>	<u>R/Tg</u>	<u>SSP/SLät</u>	<u>FR/SV</u>	<u>2T/FG</u>	<u>u</u> <u>1915-20</u>	
IV	<u>Källare</u>	<u>S</u>	<u>-</u>	<u>-</u>	<u>SLP</u>	<u>u</u> <u>1915-20</u>	
V							
VI							
VII							
VIII							
IX							
X							

Planskiss

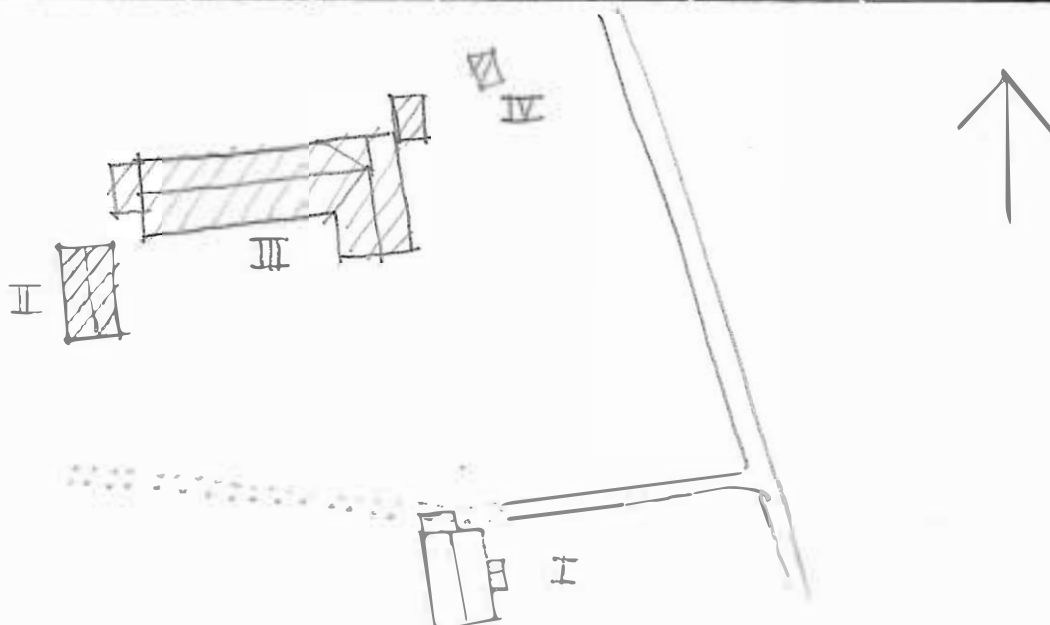

Kommun Kanalsled Församl. Sanna Datum 1976-08-10
 Fastighet Sanna 1:44 Film nr 116
 Gårdsnamn Sannabacken, Södra Sanna Karta 10392
 Anl. art Boningsfastighet Sign. 81
 Uppgiftslämnare Helge Ottosson Åtgärder erfordras
 Anteckningar stomme
 fasad
 taktäckn.

Hus nr	Husets funktion	Byggmtr	Fasadmtr	Färg	Taktäckn.	Byggn. år	Kommentar
I	Boningshus	2	622	EX	EX	u 1850-tal	
II	Indugård	1/1gr	612/-	EX	EX/I	u 1870-tal	
III	Traktorgarage	1	611	-	EX	u 1870-tal	
IV							
V							
VI							
VII							
VIII							
IX							
X							

Planskiss

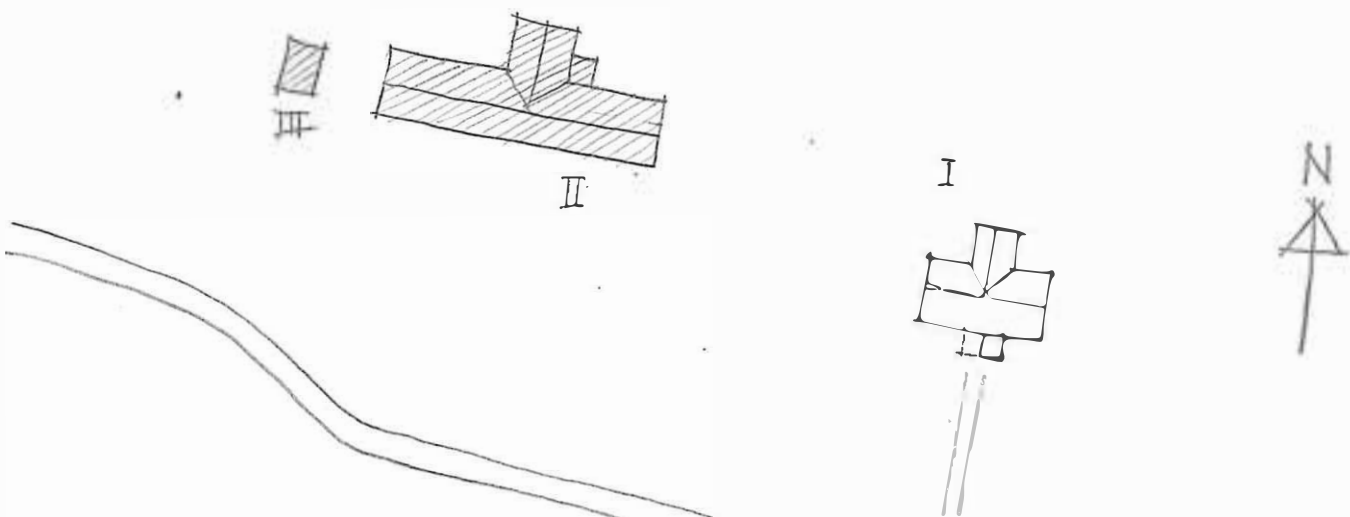

Kommun Karlshamn..... Församl. Gröndal..... Datum 7. juli.....
 Fastighet Björns 1:9..... Film nr 354.....
 Gårdsnamn Gröndal..... Karta 10392.....
 Anl. art Missionshus..... Sign. GP.....
 Uppgiftslämnare Oskar Karlsson (äldre man)..... Åtgärder erfordras
 Anteckningar Man bedriver för närvarande söndagsskola...... stomme
 fasad
 taktäckn.

Hus nr	Husets funktion	Byggmtr	Fasad mtr	Färg	Taktäckn.	Byggn. år	Kommentar
I	Missionshus	A	SL	PR	2T	1850-1900	
II	Uthus	B	-	PR	2T	1900-tal	
III							
IV							
V							
VI							
VII							
VIII							
IX							
X							

Planskiss

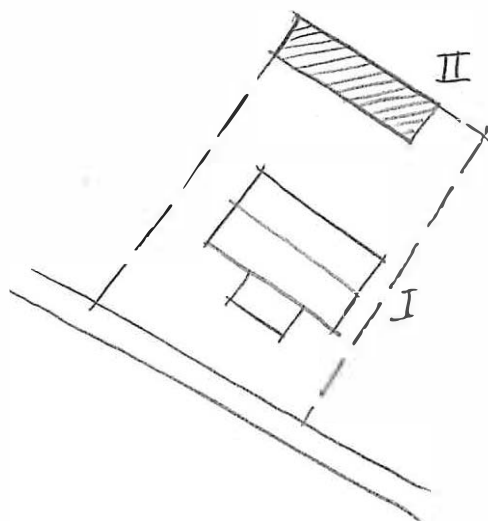

Kommun Karlstad..... Församl. Grava..... Datum 8 juli.....
 Fastighet BKÄN 1:112..... Film nr 894.....
 Gårdsnamn BKÄN stig..... Karta 70391.....
 Anl. art stg..... Sign. 43.....
 Uppgiftslämnare Rolf Jonsson..... Åtgärder erfordras
 Anteckningar stomme
 fasad
 taktäckn.

Hus nr	Husets funktion	Byggmtr	Fasadmtr	Färg	Taktäckn.	Byggn. år	Kommentar
I	Torkhus/ kylleri	B	STI	bl/	TC	1950-60	
II	Spånställe	B		bl	TC	1950-60	
III	stg	B		bl	TC	1950-60	
IV	Spånställe	B		bl	TC	1950-60	
V							
VI							
VII							
VIII							
IX							
X							

Planskiss

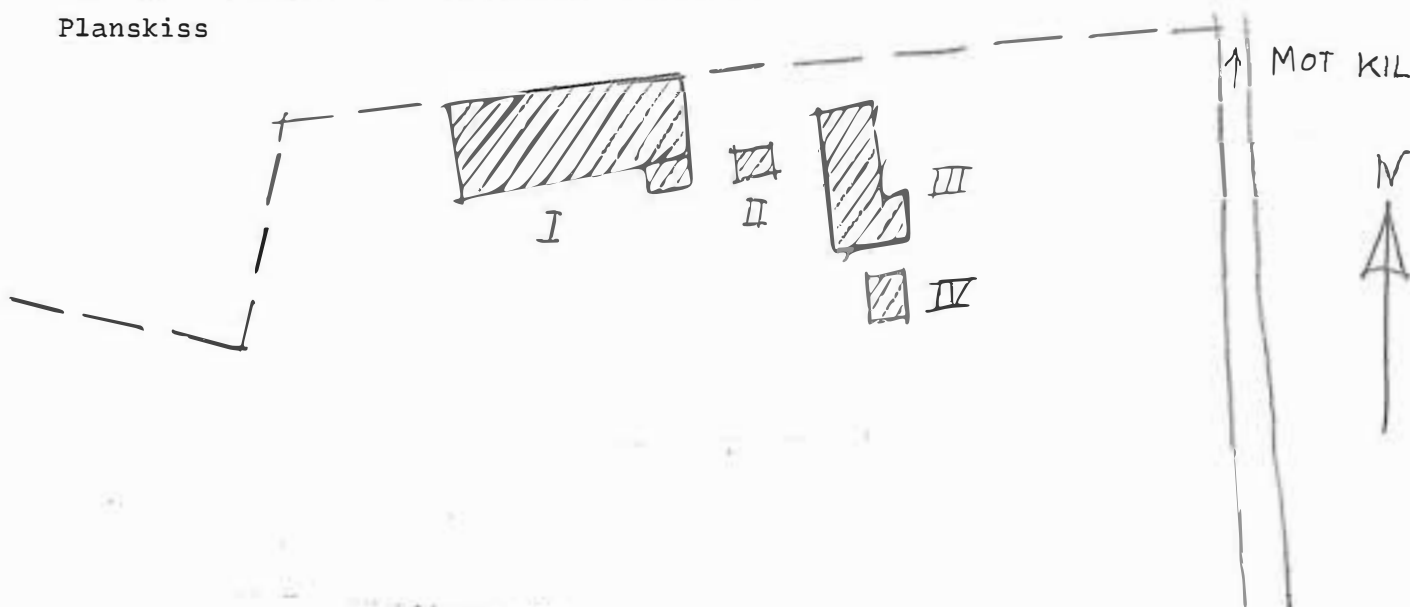

Kommun Karlstad Församl. Grafs Datum 6 juli
 Fastighet Skåns 1:16 Film nr 154
 Gårdsnamn Karta 1022
 Anl. art Sommarställe id torp Sign. 67
 Uppgiftslämnare Åtgärder erfordras
 Anteckningar stomme
 fasad
 taktäckn.

Hus nr	Husets funktion	Byggmtr	Fasad mtr	Färg	Taktäckn.	Byggn. år	Kommentar
I	Boningshus	T	SLL	FR	2F/PGö	b 1850-1900	
II	Garage	R ₁	Board	FR	Board	b 1950-65	
III	Vedbod	B	SLP	FR	2F	b 1900-40	
IV	Natkällare	G/E	-	-	Papp	b 1900-tal	
V	Soprun	B	SSP	FR	Papp	b 1900-tal	
VI							
VII							
VIII							
IX							
X							

Planskiss

MOT KIL

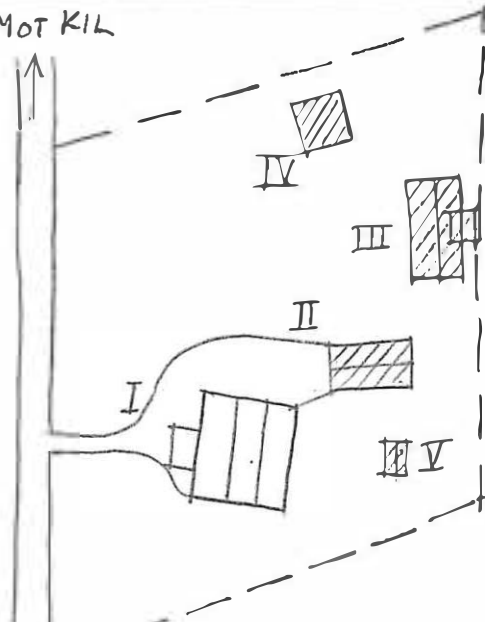

Kommun Församl. Datum
 Fastighet Film nr
 Gårdsnamn Karta
 Anl. art Sign.
 Uppgiftslämnare Åtgärder erfordras
 Anteckningar stomme
 fasad
 taktäckn.

Hus nr	Husets funktion	Byggmtr	Fasad mtr	Färg	Taktäckn.	Byggn. år	Kommentar
I	Boningshus						
II							
III							
IV							
V							
VI							
VII							
VIII							
IX							
X							

Planskiss

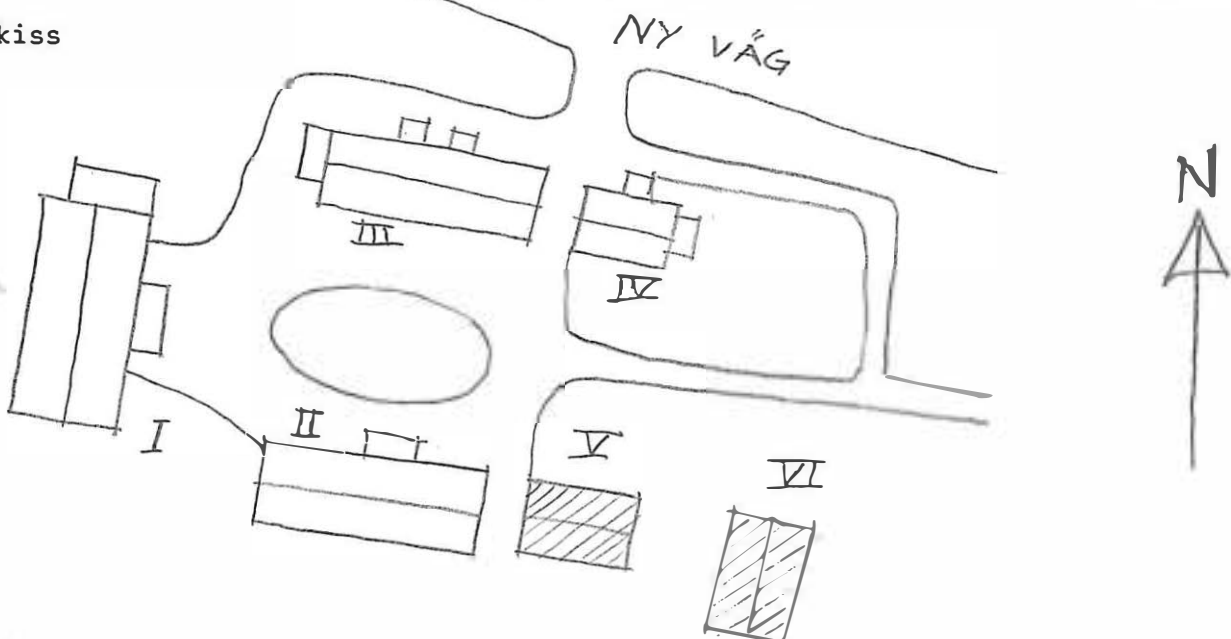

Kommun Församling Datum

Fastighet Film nr

Gårdsnamn Karta 1.....

Anl. art B..... Sign.

Uppgiftslämnare Åtgärder erfordras
 Anteckningar stomme
 fasad
 taktäckn.

Hus nr	Husets funktion	Byggmtr	Fasad mtr	Färg	Taktäckn.	Byggn. år	Kommentar
I	Hus	B	HTL	BT	BT	1870-1900	
II	Hus	B	HTL	BT	BT	1870-1920	
III	Vårdhus/ovtröde	B	HTL	BT	BT	1920-50	
IV	Gårds	B	Board	-	BT	1950-70	
V							
VI							
VII							
VIII							
IX							
X							

Planskiss

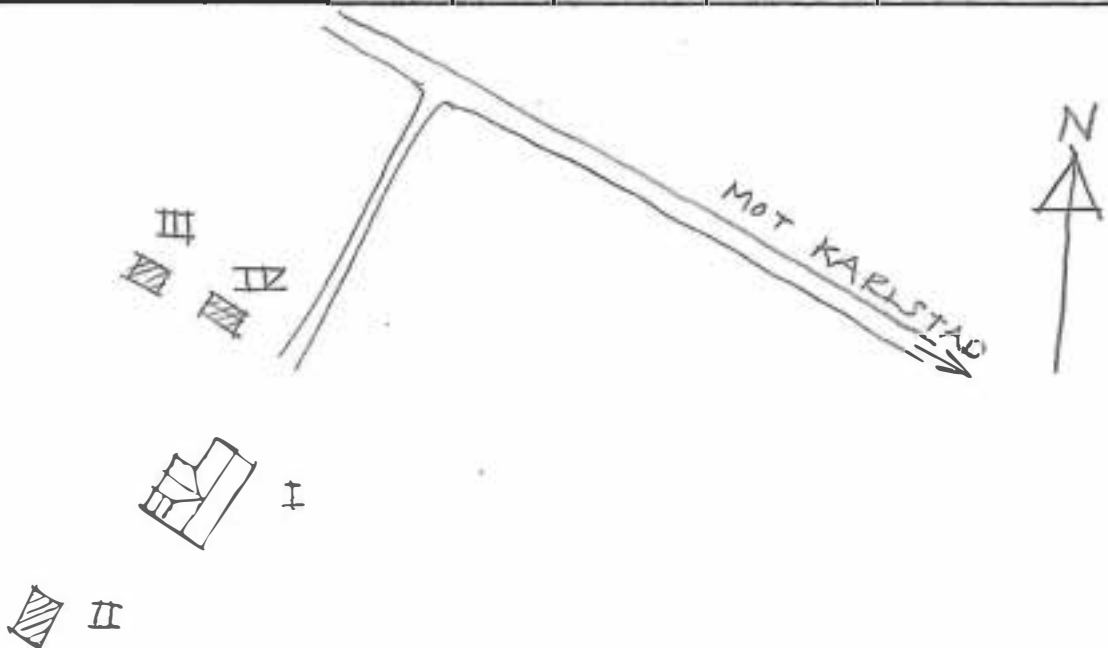

Kommun Församl. Datum

Fastighet Film nr 122...

Gårdsnamn Karta

Anl. art Sign. 4.....

Uppgiftslämnare Åtgärder erfordras
 stomme
 Anteckningar fasad
 taktäckn.

Hus nr	Husets funktion	Bygg- mtr	Fasad mtr	Färg	Tak- täckn.	Byggn. år	Kommentar
I						1800-1900	
II	Redskansbod/ redbod					1900-30	
III						1900-1910	Hitflyttad från Horsån
IV	Redskansbod/ redbod					1900-30	
V							
VI							
VII							
VIII							
IX							
X							

Planskiss

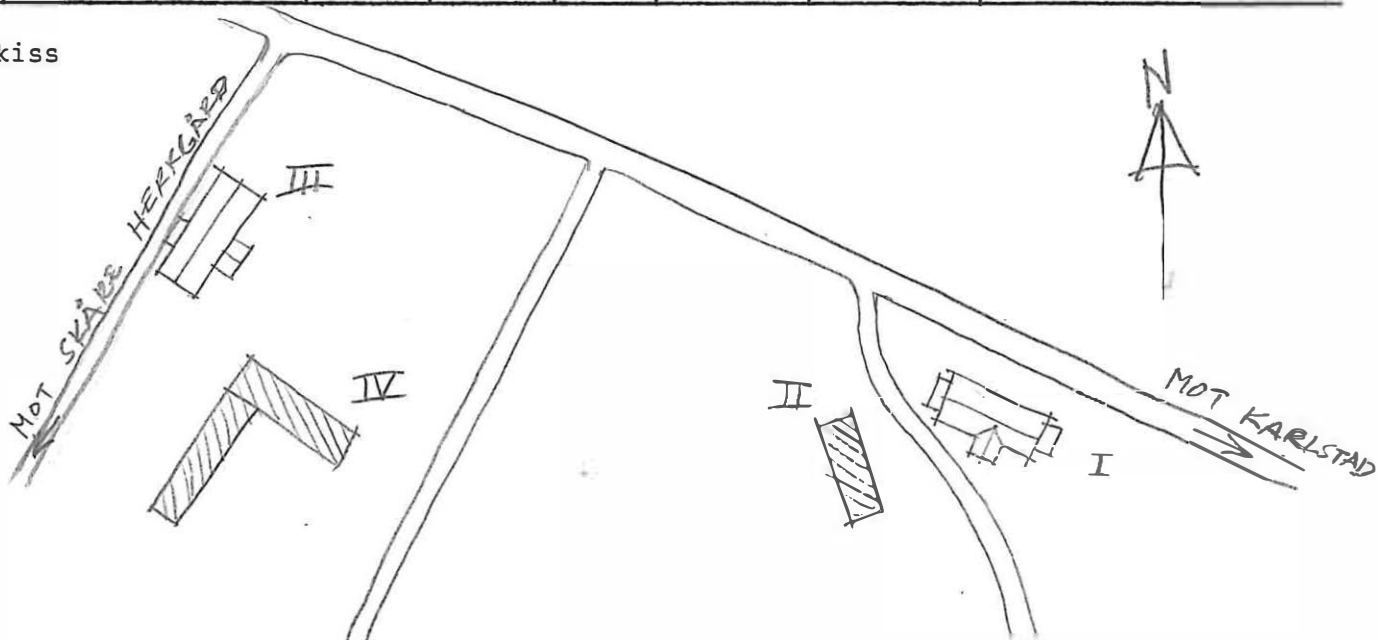

Kommun Församl. Datum
 Fastighet 14 Film nr
 Gårdsnamn Karta
 Anl. art Sign.
 Uppgiftslämnare Åtgärder erfordras
 Anteckningar stomme
 fasad
 taktäckn.

Hus nr	Husets funktion	Byggmtr	Fasadmtr	Färg	Taktäckn.	Byggn. år	Kommentar
I	Sockenstuga/ bostadshus	22	171	02	02	1880-80	
II		2	100	01	02	1880-80	
III	Utblåsnings	18/3	-	02	02	1880-81	
IV	Bänkbänk för kyrkan	2	100	02	02	1870-75	
V							
VI							
VII							
VIII							
IX							
X							

Planskiss

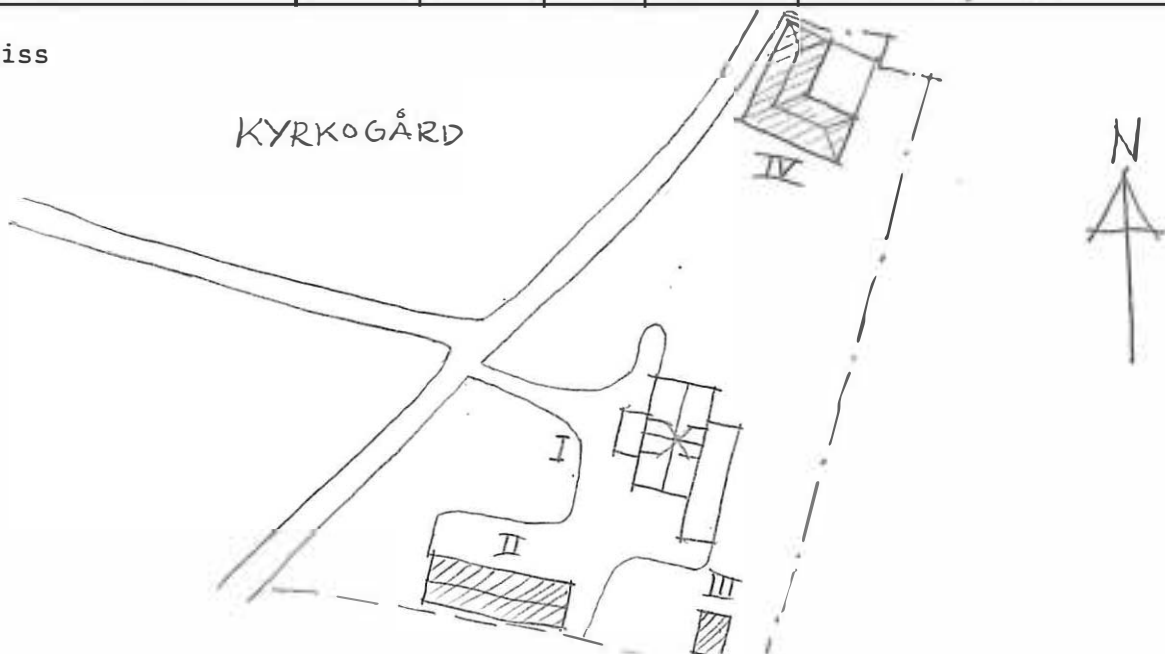

Kommun Församl. *Stava* Datum *9 juli*
 Fastighet Film nr *164*
 Gårdsnamn *Stava* Karta *1032*
 Anl. art Sign.
 Uppgiftslämnare Åtgärder erfordras
 Anteckningar stomme
 fasad
 taktäckn.

Hus nr	Husets funktion	Bygg- mtr	Fasad mtr	Färg	Tak- täckn.	Byggn. år	Kommentar
I							1823-32 fick den skil- tak tidigare spån
II						1892	Restaurerades 1932 ↗
III							
IV							
V							
VI							
VII							
VIII							
IX							
X							

Planskiss

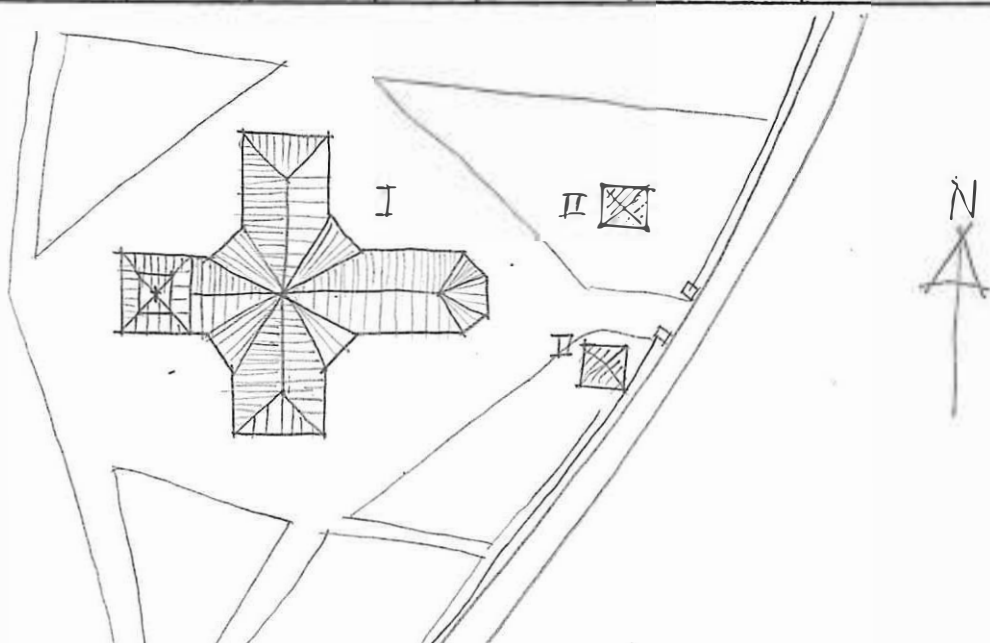

Kommun Församl. Datum

Fastighet Film nr

Gårdsnamn Sommarbarnet Solliden Karta

Anl. art Sommarbarn - planeringsplan Sign.

Uppgiftslämnare Åtgärder erfordras
 stomme
 Anteckningar fasad
 taktäckn.

Hus nr	Husets funktion	Byggmtr	Fasad mtr	Färg	Taktäckn.	Byggn. år	Kommentar
I	Kyrksal	5	SIP	IP	1000	1800-20	75 dansbana
II	Sollidens lokal	2	SIP	IP	1000	1800-20	
III	Omklädningsrum, dusch toalett	2	SIP	IP	1000	1800-20	
IV							
V							
VI							
VII							
VIII							
IX							
X							

Planskiss

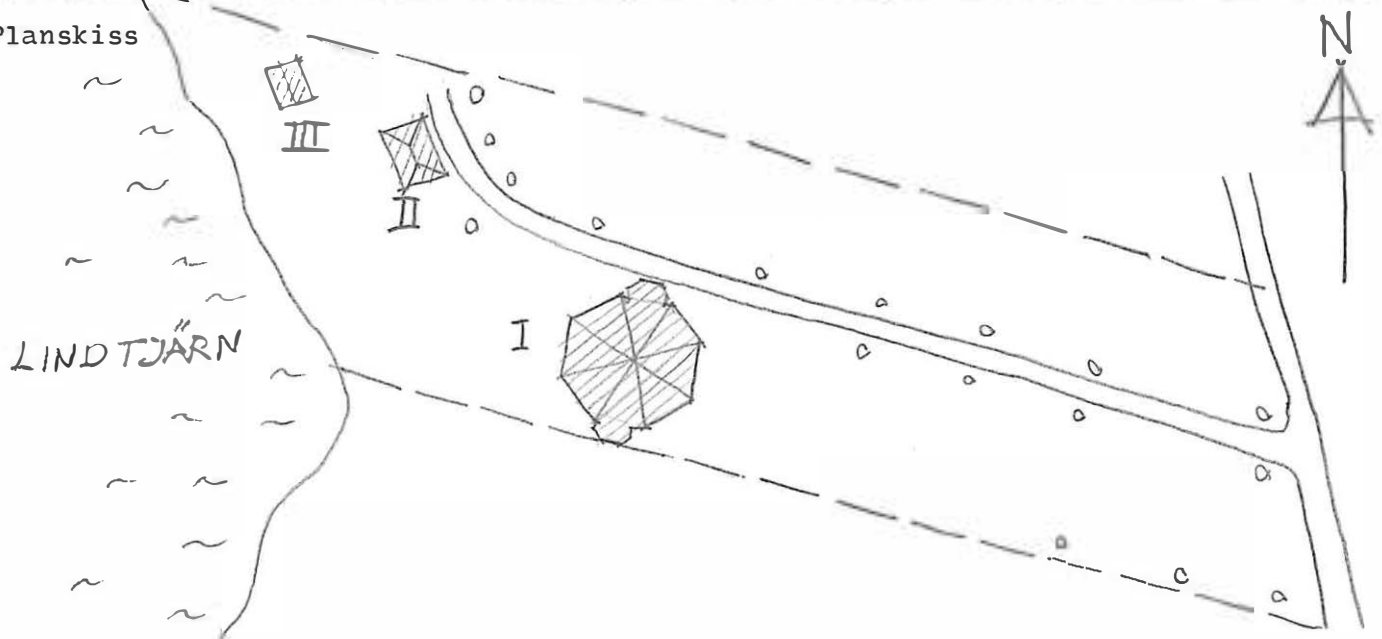

Kommun Församl. Datum

Fastighet Film nr

Gårdsnamn Karta

Anl. art Sign.

Uppgiftslämnare Åtgärder erfordras

Anteckningar stomme

..... fasad

..... taktäckn.

Hus nr	Husets funktion	Byggmtr	Fasad mtr	Färg	Taktäckn.	Byggn. år	Kommentar
I						1910-30	
II						1940-60	
III	GARAGE	B	SSP	FR	Papp	1940-60	
IV							
V							
VI							
VII							
VIII							
IX							
X							

Planskiss

