

FÖRKORTNINGAR TILL BYGGNADSBESKRIVNINGARNA

Stommateriel

| | |
|-----|-------------------------|
| S | sten |
| KS | konststen (Ytong, Mexi) |
| Tg | tegel |
| T | timmer |
| Sv | skiftesverk |
| Rv | resvirke |
| B | bröder/plank |
| Btg | betong |
| SS | sinnersten |

Fasodmateriel

| | |
|--------|----------------------------------|
| SLL | stående locklistpanel |
| SLP | stående lockpanel |
| PFv | panel på förvandring |
| LSP | liggande slät panel |
| SSP | stående slät panel |
| LFS | liggande fasspântpanel |
| SFS | stående fasspântpanel |
| LPS | liggande pärlspântpanel |
| SPS | stående pärlspântpanel |
| StockP | stockpanel |
| Fjäll | fjällpanel |
| Stick | stickor |
| Rapp | rappning/revertering med bruk |
| Sprit | spritputs |
| Slät | slätputs |
| Papp | papp |
| FT | fasadtegel |
| Et | Eternit |
| Pl | plast |
| Al | aluminium |
| BT | betongtegel, plattor |

Färg och färgtyp

FR Faluröd, röd slamfärg (specialförcortn.) Övriga färger anges med en kombination av två förkortningar, en för kulören och en för färgtypen. Om detaljer av byggnaden hor avvikande färg anges detta efter snedstreck i rutan.

Kulör

| | |
|------|------------------------|
| B | blå |
| Bg | beige |
| Br | brun |
| G | gul |
| Grå | grå |
| Gö | grön |
| Rosa | rosa |
| R | röd |
| S | svart |
| V | vit |
| X | omålat eller avflagnat |

Färgtyp

| | |
|---|-------------------|
| S | slamfärg |
| O | oljefärg |
| I | impregneringsfärg |
| P | plastfärg |

Taktäckning

| | |
|-------|------------------------------------|
| 1T | enkupigt tegel |
| 2T | tvåkupigt tegel |
| BT | betongtegel |
| Et | eternit eller liknande material |
| Stick | stickor |
| Sp | spån |
| Br | bröder |
| P | plåt |
| Torv | torv |
| H | halm eller strå |
| Kopp | koppar |
| Sk | skiffer |

Byggnadsinventering 1973

S-län

Kommun... Kristinehamn Socken... Visnäs-Kil Datum... 20/7
 Fastighet... Backa 1⁴ Film nr... 30
 Gårdsnamn... Lindmarken Karta... 10319
 Anl. art... bondgård, nu sommarbostad
 Uppgiftslämnare åtgärder erfordr.
 Litteratur Stomme
 Anteckn. Fasad
 Taktäckn

| Hus n:r | Musets funktion | Bygg- mtrl | Fasad mtrl | Färg | Tak- täckn. | Int. bes. | Byggnads- år | Kommentar |
|---------|-----------------|------------|------------|------|-------------|-----------|--------------|-----------|
| I | boningshus | B | SLI | FR | 2T | | 1920 | |
| II | " | T | | FR | 2T | | 1889 | |
| III | ladugård | S, B | | FR | Sp | | 1900-50 | |
| IV | | | | | | | | |
| V | | | | | | | | |
| VI | | | | | | | | |
| VII | | | | | | | | |
| VIII | | | | | | | | |
| IX | | | | | | | | |
| X | | | | | | | | |

Planskiss

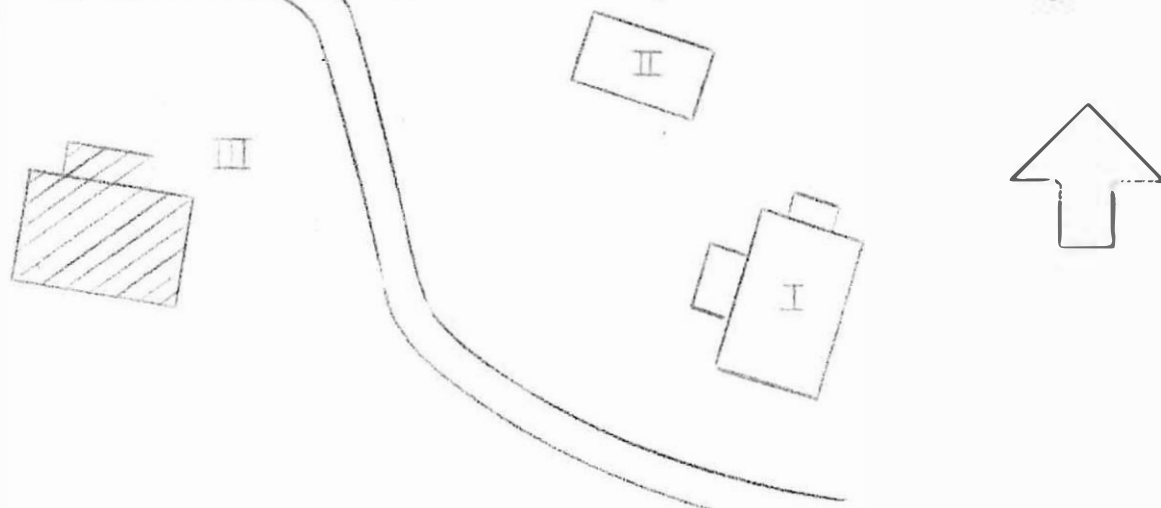

Kommun..... Kristinehamn Socken..... Visnups-Kil Datum. 20/7.....
 Fastighet..... Backa 2¹ Film nr., 29.....
 Gårdsnamn..... Lerbron Karta. 10410.....
 Anl. art..... bondgård, nu sommarbostad
 Uppgiftslämnare..... Atgärder erfordr.
 Litteratur..... Stomme.....
 Anteckn..... Fasad. III. IV. VI
 Taktäckn. IV. III

| Hus n:r | Musets funktion | Bygg- mtrl | Fasad mtrl | Färg | Tak- täckn. | Int. bes. | Byggnads- år | Kommentar |
|---------|-----------------|------------|------------|------|-------------|-----------|--------------|-----------|
| I | boningshus | T | | FR | 1T | | 1775-1825 | |
| II | ladugård | t,b | | FR | 2T | | 1850-1900 | |
| III | tvättstuga | T | | | 2T | | 1775-1875 | |
| IV | redskapsbod | T | | | Sp | | " | |
| V | vedbod, magasin | B | ELL | FR | 2T | | 1875-1925 | |
| VI | småfåhus | T | | | 2T | | 1775-1875 | |
| VII | stenkällare | S | | | 2T | | 1945 | Övervakad |
| VIII | | | | | | | | |
| IX | | | | | | | | |
| X | | | | | | | | |

Planskiss

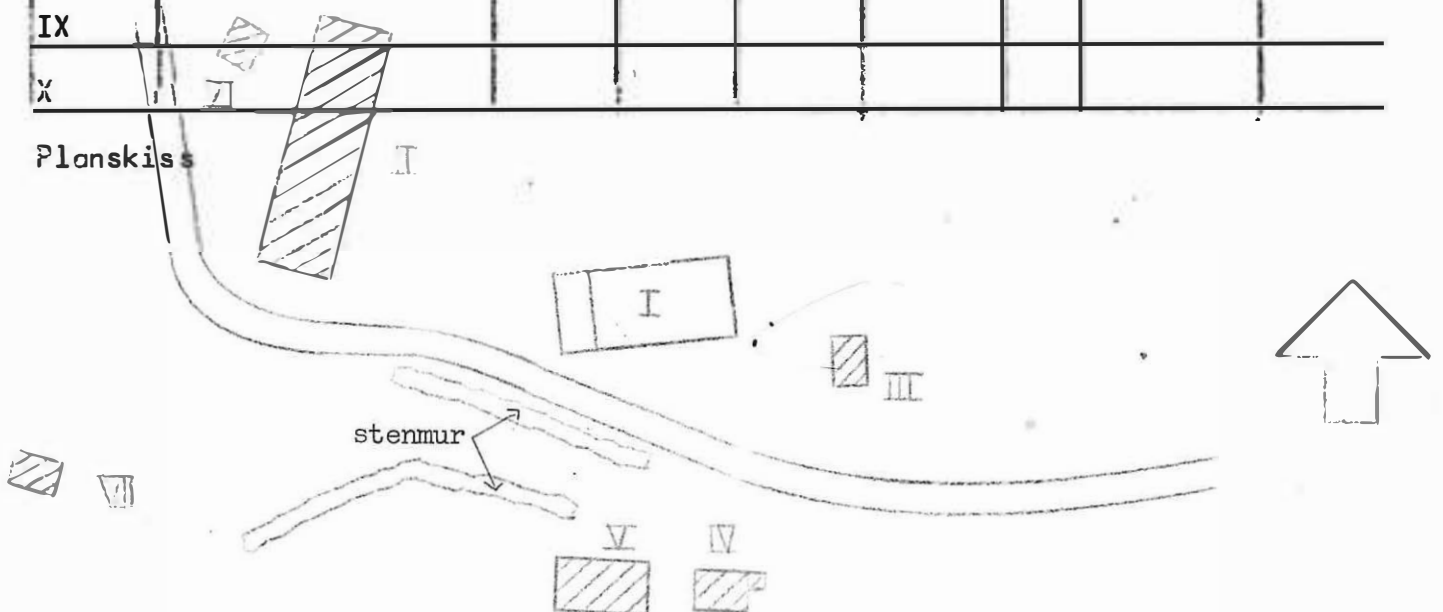

Kommun..... Kristinehamn..... Socken..... Visnups-Kil..... Datum.12/7.....
 Fastighet..... Baggerud 1¹..... Film nr.31.....
 Gårdsnamn..... Karta...10319...
 Anl. art..... bondgård, nu öde.....
 Uppgiftslämnare..... Atgärder erfordr.
 Litteratur..... Stomme.....
 Anteckn..... Fasad.....
 Taktäckn.....

| Hus n:r | Musets funktion | Bygg- mtrl | Fasad mtrl | Färg | Tak- täckn. | Int. bes. | Byggnads- år | Kommentar |
|---------|-----------------|------------|------------|------|-------------|-----------|--------------|---------------|
| I | boningshus | T | SLL | FR | 1T | | 875-1925 | |
| II | visthusbod | T,B | | FR | 1T | | 825-75 | |
| III | stenkällare | Å | | | 1r | | 875-1925 | ovanligt stor |
| IV | vedbod | B | SLP | FR | 1T | | " | |
| V | ladugård | T,B,S | | FR | Et,Sp | | " | |
| VI | magasin | T | delvis SSP | | 1T | | 850-1900 | |
| VII | | | | | | | | |
| VIII | | | | | | | | |
| IX | | | | | | | | stor ek |
| X | | | | | | | | |

Planskiss

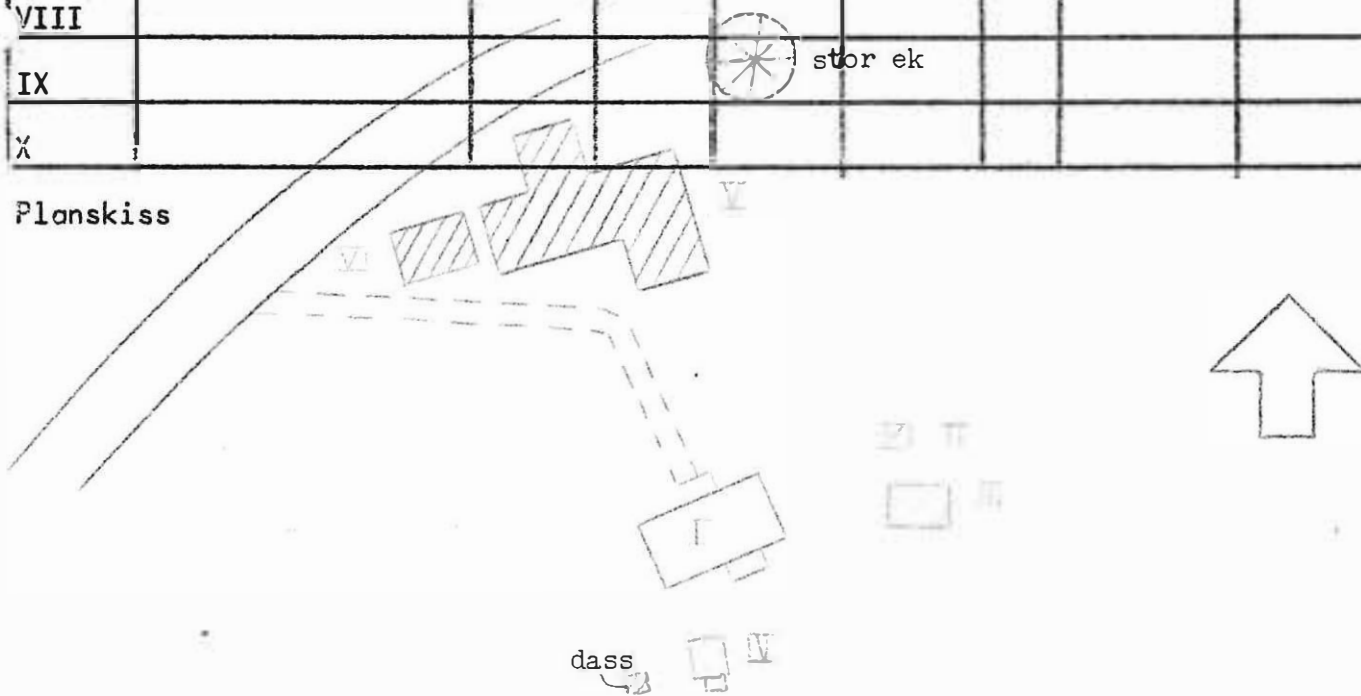

dass

Byggnadsinventering 1975

S-län

Kommun..... Kristina län..... Socken..... Västma-Kil..... Datum.1977.....
 Fastighet..... Baggeröd.1³..... Film nr..28....
 Gårdsnamn..... Bagstorp..... Karta..10309...
 Anl. art..... torp. nu öde.....
 Uppgiftslämnare..... Åtgärder erfordr.
 Litteratur..... Stomme..II.....
 Anteckn..... Fasad.I..II....
 Taktäckn.II....

| Hus n:r | Musets funktion | Bygg- mtrl | Fasad mtrl | Färg | Tak- täckn. | Int. bes. | Byggnads- ör | Kommentar |
|---------|-----------------|------------|------------|------|-------------|-----------|--------------|-----------|
| I | boningshus | T | SL | FR | BT | | 225 25 | |
| II | källare, bod | T | | FR | BT delvis | | " | |
| III | redskapsskiul | B | | FR | BT | | 930 60 | |
| IV | ladugård | T, B | | FR | 2T | | 850 1925 | |
| V | | | | | | | | |
| VI | | | | | | | | |
| VII | | | | | | | | |
| VIII | | | | | | | | |
| IX | | | | | | | | |
| X | | | | | | | | |

Planskiss

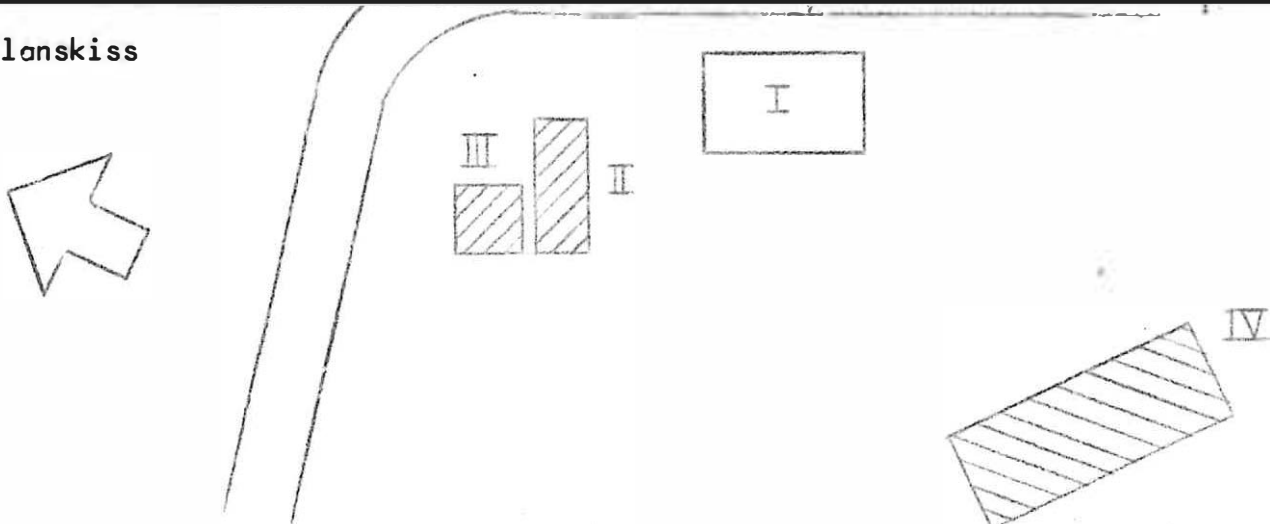

Kommun.....~~Tristramen~~.....Socken....~~Visnans-Nil~~..... Datum. 13/7.....
 Fastighet.....Berg 1²..... Film nr...16...
 Gårdsnamn.....Österkog..... Karta. 10308...
 Anl. art.....bopp, nu sommarbostad.....
 Uppgiftslämnare.....
 Litteratur.....
 Anteckn.....

Åtgärder erfordr.
 Stomme.....
 Fasad.....
 Taktäckn. x....



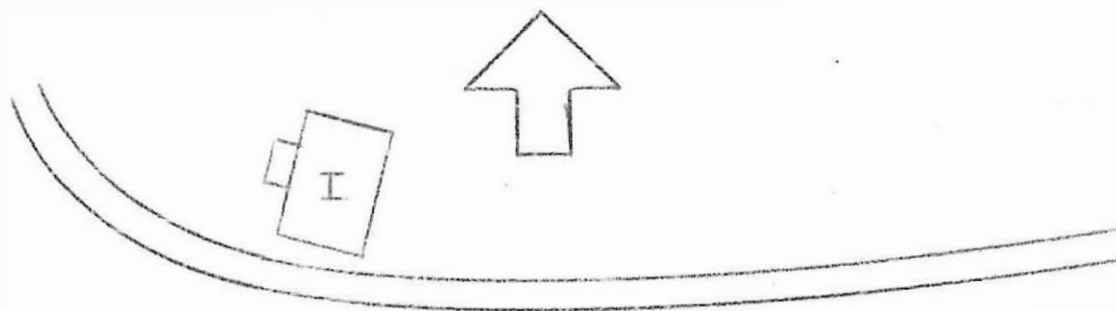

| Hus nr | Musets funktion | Byggmtrl | Fasadmtrl | Färg | Taktäckn. | Int. bes. | Byggnadsår | Kommentar |
|--------|-----------------|----------|-----------|------|-----------|-----------|------------|-----------|
| I | bopingshus | T | SLP | FR | 10 | | 1850-1900 | |
| II | | | | | | | | |
| III | | | | | | | | |
| IV | | | | | | | | |
| V | bod, villare | S, T | | | SF | | 1750-1850 | |
| VI | | | | | | | | |
| VII | | | | | | | | |
| VIII | | | | | | | | |
| IX | | | | | | | | |
| X | | | | | | | | |

Planskiss



boden ligger på Berg 1:29

Kommun..... Kristinehamn Socken..... Vinsås-Kil Datum. 16/7.....
 Fastighet..... Berg 1⁵ Film nr. 23.24..
 Gårdsnamn..... Vallkrog Karta.. 10308...
 Anl. art..... bondgård
 Uppgiftslämnare..... ägaren Åtgärder erfordr.
 Litteratur..... Stomme.....
 Anteckn..... Fasad. XII. VII..
 Taktäckn.....

| Hus n:r | Musets funktion | Byggmtrl | Fasad mtrl | Färg | Taktäckn. | Int. Byggnadsbes. år | Kommentar |
|---------|-----------------|----------|--------------|--|-----------|----------------------|-----------|
| I | boningshus | B | SFS | OV | 2T | 924-25 | |
| II | " | T | SLL | FR | 1T | 850-75 | |
| III | magasin | T | SFS | FR | 1T | 850-1900 | |
| IV | redskapsskjul | Btg | sprit delvis | SV | Et | 950-60 | |
| V | " | B | SLL | FR | 2T | 900-40 | |
| VI | snickarbod | B | | FR | 2T | " | |
| VII | ladugård | Btg, B | | FR | 2T | " | |
| VIII | redskapsbod | B | | FR | 1T | 875-1925 | |
| IX | småfåhus | T | |   | 2T | " | |
| X | redskapsbod | B | |  FR  | 2T | " | |

Planskiss

XI rökbastu
 XII smedja

T
 T

1T
 1T

II 1750-1850

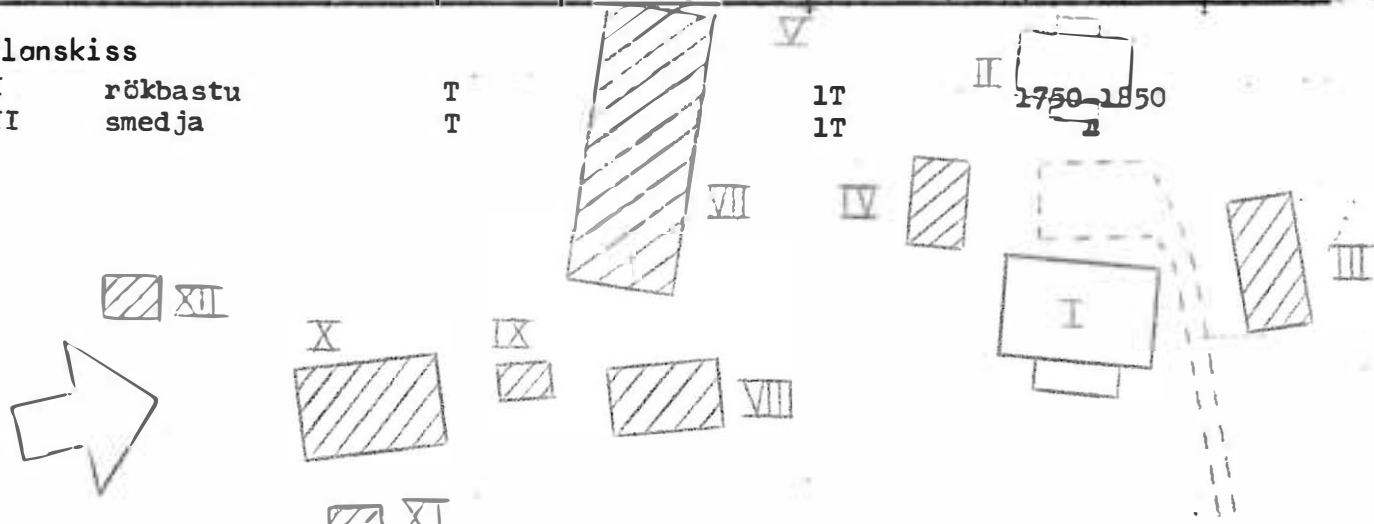

Kommun.....Kristinehamn.....Socken.....Visnups-Kil..... Datum.16/7.....
 Fastighet.....Berg 1⁶..... Film nr...23...
 Gårdsnamn.....Hedäng..... Karta..10308...
 Anl.art.....bondgård, nu sommarbostad.....
 Uppgiftslämnare..... Atgärder erfordr.
 Litteratur..... Stomme.....
 Anteckn..... Fasad.....
 Taktäckn.....

| Hus n:r | Musets funktion | Bygg-mtrl | Fasad mtrl | Färg | Tak-täckn. | Int. bes. år | Byggnads-år | Kommentar |
|---------|-----------------|-----------|------------|------|------------|--------------|-------------------------|----------------------------------|
| I | bomingshus | T | SLL | FR | 1T | | 1750-1800 | |
| II | redskapsbod | T,B | | | 2T | | " | |
| III | stenkällare | S | | | torv | | " | |
| IV | ladugård | Btg,B | | FR | 2T | | 1750-1800 resp.1900- | ena halvan är 0 mycket gammal |
| V | | | | | | | | |
| VI | | | | | | | | |
| VII | | | | | | | | |
| VIII | | | | | | | | |
| IX | | | | | | | | |
| X | | | | | | | | |



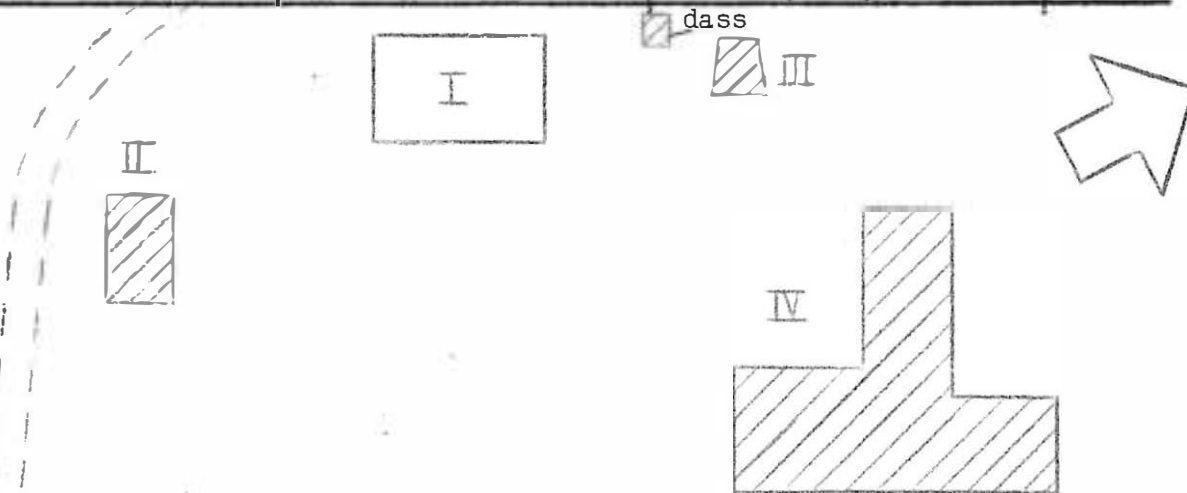

Planskiss

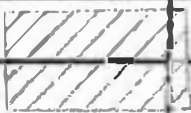

Byggnadsinventering 1973

S-län

Kommun..... Kristinehamn Socken... Visnups-Kil Datum. 16/7.....
 Fastighet..... Berg 1¹⁹ Film nr.. 18....
 Gårdsnamn..... Holmen Karta.. 10309...
 Anl. art..... bondgård, nu sommarbostad
 Uppgiftslämnare..... ägaren Åtgärder erfordr.
 Litteratur..... Stomme.....
 Anteckn..... Fasad.....
 Taktäckn.....

| Hus n:r | Musets funktion | Bygg- mtrl | Fasad mtrl | Färg | Tak- täckn. | Int. bes. | Byggnads- år | Kommentar |
|---------|--|---|------------|--|-------------|-----------|--------------|----------------------|
| I | boningshus | T | delvis SLL | FR | 2T | | 850-1900 | 90-91 |
| II | " | | | | | | 892-93 | flyttat |
| III | garage | B | SLL | FR | 1T | | 920 | |
| IV | stenkällare | S | | | 1T | | 890-t. | Berg 1 ¹² |
| V | ladugård | T, B | | | 2T | | 919 | ladan 1899 |
| VI | | | | | | | | |
| VII |  | | | | | | | |
| VIII | | | |  dass | | | | |
| IX |  IV | | | | | | | |
| X | |  III | | | | | | |

Planskiss

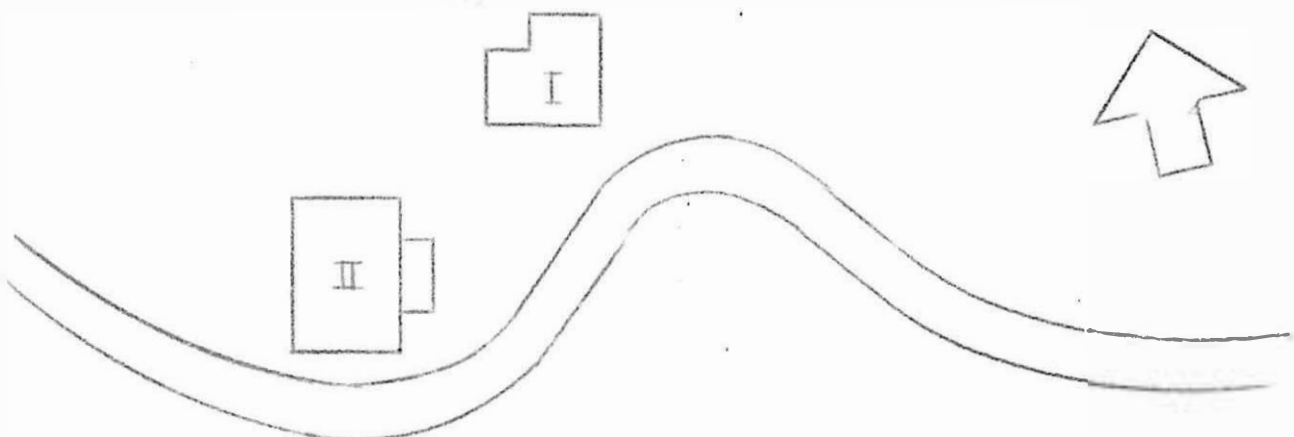

Byggnadsinventering 1973

S-län

Kommun..... Kristinehamn..... Socken.... Visnäs-Kil..... Datum. 16/7.....
 Fastighet... Berg 1²¹..... Film nr.. 18..²³
 Gårdsnamn..... Holmen..... Karta.. 10309...
 Anl. art..... bostadsfastighet och lanthandel.....
 Uppgiftslämnare... Ägaren..... Åtgärder erfordr.
 Litteratur..... Stomme.....
 Anteckn..... Fasad.....
 Taktäckn.....

| Hus n:r | Musets funktion | Bygg- mtrl | Fasad mtrl | Förg | Tak- täckn. | Int. bes. | Byggnads- ar | Kommentar |
|---------|-----------------|------------|------------|------|-------------|-----------|--------------|-----------|
| I | boningshus | T | SLL | FR | 2T | | 893-94 | |
| II | lanthandel | | | | | | 897-98 | |
| III | redskapsbod | B | | FR | P | | 920-40 | |
| IV | ladugård | T | | FR | SD | | 890-1910 | |
| V | redskapsbod | B | | | SD | | 890-1910 | |
| VI | | | | | | | | |
| VII | | | | | | | | |
| VIII | | | | | | | | |
| IX | | | | | | | | |
| X | | | | | | | | |

Planskiss

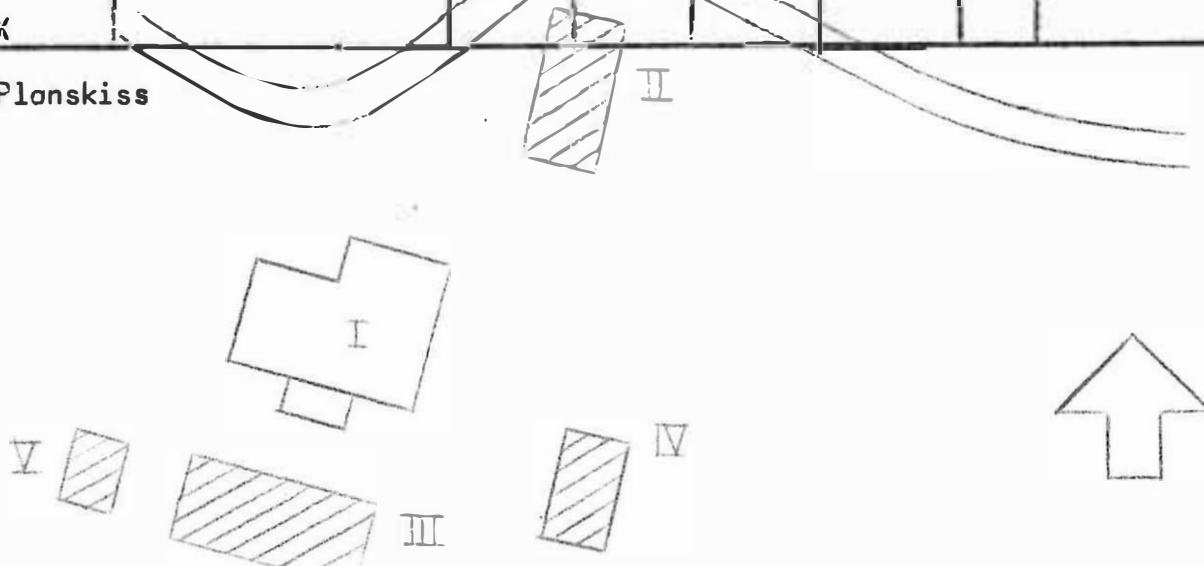

Kommun.....~~Kristinehamn~~.....Socken.....~~Visnans-Kil~~..... Datum...16/7....
 Fastighet.....~~Berg 1~~²⁴..... Film nr...29....
 Gårdsnamn..... Karta...10308..
 Anl. art.....~~torp~~.....
 Uppgiftslämnare..... Åtgärder erfordr.
 Litteratur..... Stomme.....
 Anteckn..... Fasad.....
 Taktäckn.....

| Hus n:r | Musets funktion | Bygg- mtrl | Fasad mtrl | Färg | Tak- täckn. | Int. Byggnads- bes. år | Kommentar |
|---------|-----------------|------------|------------|------|-------------|------------------------|-----------|
| I | boningshus | R | LFS SLI | FR | OT | 1925-40 | |
| II | vedbod | R | SLI | FR | IT | " | |
| III | | | | | | | |
| IV | | | | | | | |
| V | | | | | | | |
| VI | | | | | | | |
| VII | | | | | | | |
| VIII | | | | | | | |
| IX | | | | | | | |
| X | | | | | | | |

Planskiss



Byggnadsinventering 1973

S-län



Kommun.....Kristinehamn.....Socken...Visnäs-Kil..... Datum...16/7...
 Fastighet....Berg 1²⁶..... Film nr...23...
 Gårdsnamn...."Karl. Persas"..... Karta...10308...
 Anl. art.....torp.....
 Uppgiftslämnare..... Atgärder erfordr.
 Litteratur..... Stomme.....
 Anteckn..... Fasad.....
 Taktäckn.....

| Hus n:r | Musets funktion | Bygg- mtrl | Fasad mtrl | Förg | Tak- täckn. | Int. bes. år | Byggnads- år | Kommentar |
|---------|-----------------|------------|---------------|------|-------------|--------------|--------------|-----------|
| I | boningshus | T | | T Br | 2T | | 750-1800 | |
| II | vedbod | B | | FR | 1T | | 900-1040 | |
| III | ladugård | B | delvis SLL | FR | 2T | | 920-1030 | |
| IV | tvättstuga | B | SLL | FR | 1T | | 900-1040 | |
| V | | | | | | | | |
| VI | | | | | | | | |
| VII | | | | | | | | |
| VIII | | | | | | | | |
| IX | | | | | | | | |
| X | | | | | | | | |

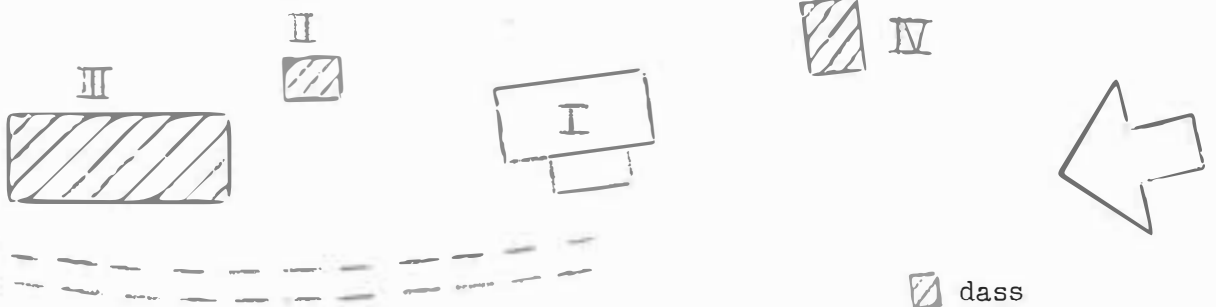
Plonskiss



Kommun..... Kristinehamn..... Socken... Visnups-Kil..... Datum..16/7....
 Fastighet..... Berg 2¹..... Film nr..17....
 Gårdsnamn..... Staverön..... Karta..10309...
 Anl.art..... bondgård, nu nedlagd.....
 Uppgiftslämnare... handelsmannen i Berg..... Atgärder erfordr.
 Litteratur..... Stomme.....
 Anteckn... bostadshuset har ny skorsten och förvänsvärt bra... Fasad.I.II.....
 sockel. Taktäckn.....

| Hus n:r | Musets funktion | Bygg-mtrl | Fasad mtrl | Färg | Tak-täckn. | Int. bes. | Byggnads-ör | Kommentar |
|---------|--|-----------|------------|------|------------|-----------|-------------|-----------|
| I | boningshus | T | delvis SLL | | 2T | | 750-1800 | |
| II | ladugård | T.B | delvis SSP | | P | | 875-1025 | |
| III | redskapsbod | B | | | P | | 900-50 | |
| IV | stenkällare | S | | | 1T | | 800-50 | |
| V | | | | | | | | |
| VI | | | | | | | | |
| VII | | | | | | | | |
| VIII | | | | | | | | |
| IX | | | 77 | | | | | |
| X | dass    | | | | tillbyggt | enare | | |

Planskiss

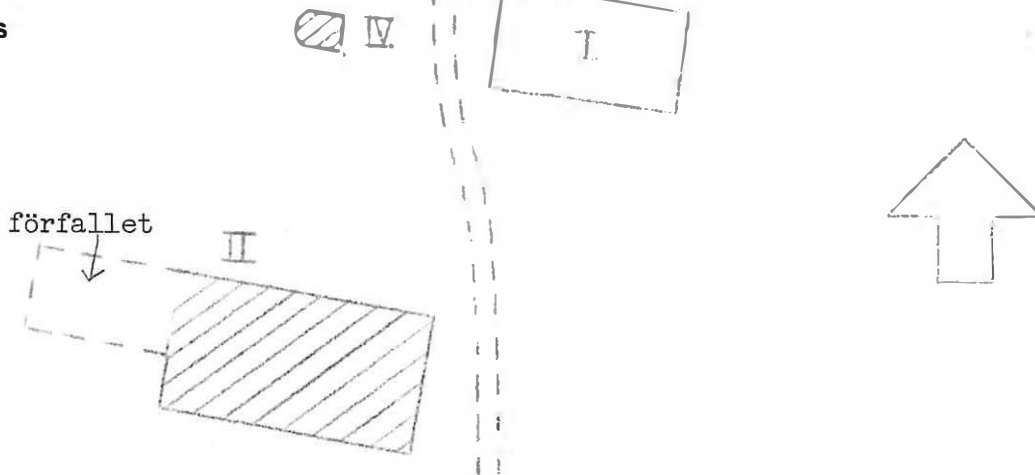

Byggnadsinventering 197 3

S-län

Kommun... Kristinehamn Socken... Visnäs-Kil Datum... 13/7.....
 Fastighet... Berg 2³ Film nr... 17.....
 Gårdsnamn..... Karta... 10309.....
 Anl. art. torp
 Uppgiftslämnare..... Åtgärder erfordr.
 Litteratur..... Stomme.....
 Anteckn..... Fasad.....
 Taktäckn.....

| Hus n:r | Musets funktion | Bygg- mtrl | Fasad mtrl | Färg | Tak- täckn. | Int. bes. | Byggnads- år | Kommentar |
|------------|-----------------|---------------|---------------|------|----------------|--------------|-----------------|-----------|
| I | boningshus | T | | FR | 2T | | 1825-75 | |
| II | ladugård | T,B | | FR | 2T | | " | |
| III | | | | | | | | |
| IV | | | | | | | | |
| V | | | | | | | | |
| VI | | | | | | | | |
| VII | | | | | | | | |
| VIII | | | | | | | | |
| IX | | | | | | | | |
| X | | | | | | | | |

Planskiss

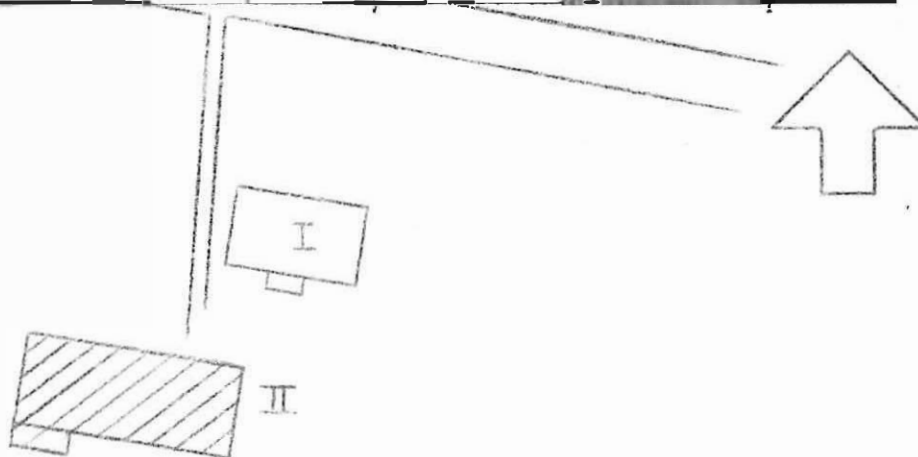

Byggnadsinventering 1973

S-län

Kommun.....Kristinehamn.....Socken.....Visnuns-Kil..... Datum..23/7.....
 Fastighet...Brattsand 1³..... Film nr...33...
 Gårdsnamn...Södra Brattsand..... Karta..10420...
 Anl. art.....bondgård, nu sommarbostad.....
 Uppgiftslämnare..... Atgärder erfordr.
 Litteratur..... Stomme.....
 Anteckn..... Fasad.....
 Taktäckn.....

| Hus n:r | Musets funktion | Bygg-mtrl | Fasad mtrl | Förg | Tak-täckn. | Int. bes. år | Byggnads-år | Kommentar |
|---------|-----------------|-----------|------------|------|------------|--------------|-------------|-----------|
| I | boningshus | T | SLL | FR | 2T | | 1800-50 | |
| II | redskapsbod | T | SLL | FR | 2T | | 1875-1925 | |
| III | tvättstuga | T | SLL | FR | 2T | | " | |
| IV | ladugård | Tg,B | | FR | 1T, 2T | | " | |
| V | | | | | | | | |
| VI | | | | | | | | |
| VII | | | | | | | | |
| VIII | | | | | | | | |
| IX | | | | | | | | |
| X | | | | | | | | |

Planskiss

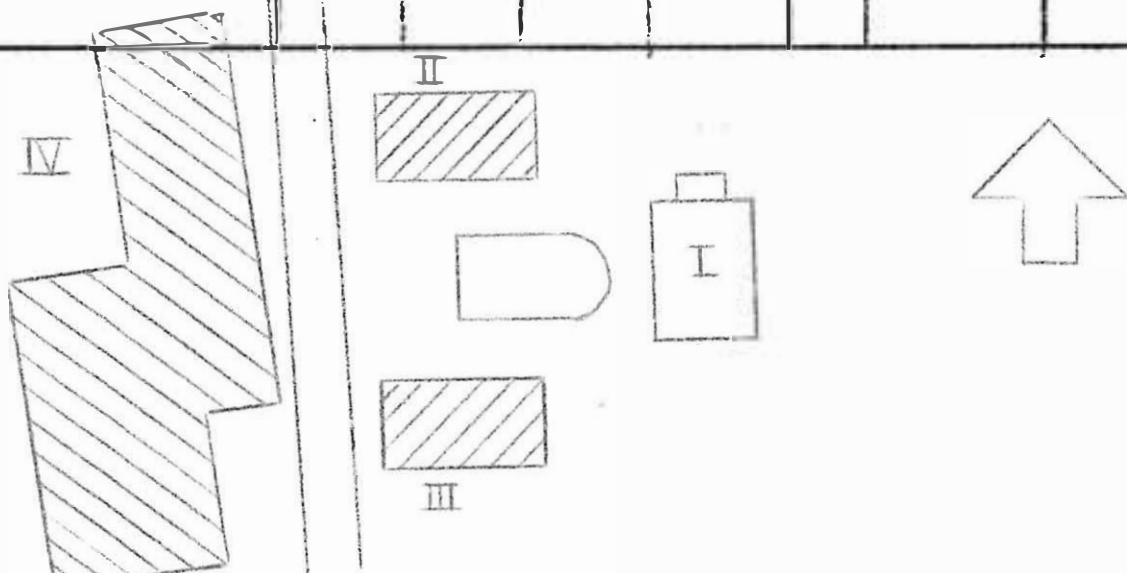

Kommun..... Kristinehamn..... Socken.... Vissnings-Kil..... Datum.. 12/7.....
 Fastighet..... Broby 1¹..... Film nr.. 13..14
 Gårdsnamn..... Karta... 10309..
 Anl. art..... bondgård.....
 Uppgiftslämnare..... Åtgärder erfordr.
 Litteratur..... Stomme.....
 Anteckn..... Fasad.....
 Taktäckn.....

| Hus n:r | Musets funktion | Bygg- mtrl | Fasad mtrl | Färg | Tak- täckn. | Int. bes. | Byggnads- år | Kommentar |
|---------|-----------------|------------|------------|---------|-------------|-----------|--------------|-----------|
| I | boningshus | T | SLL | FR | 2T | | 1800-1850 | |
| II | ladugård | T | SLL | FR, O:V | 2T | | 1875-1925 | |
| III | lada | B | | FR | P | | 1900-1950 | |
| IV | lada magasin | T | SLL | FR | 2T | | 1800-50 | |
| V | tvättstuga | BT | | S:V | Et | | | |
| VI | stenkällare | S | | | P | | 1800-50 | |
| VII | garage | B | SLL | FR | Et | | 1950-65 | |
| VIII | smedja | T | | FR | 1T | | 1750-1800 | |
| IX | | | | | | | | |
| X | | | | | | | | |

Planskiss

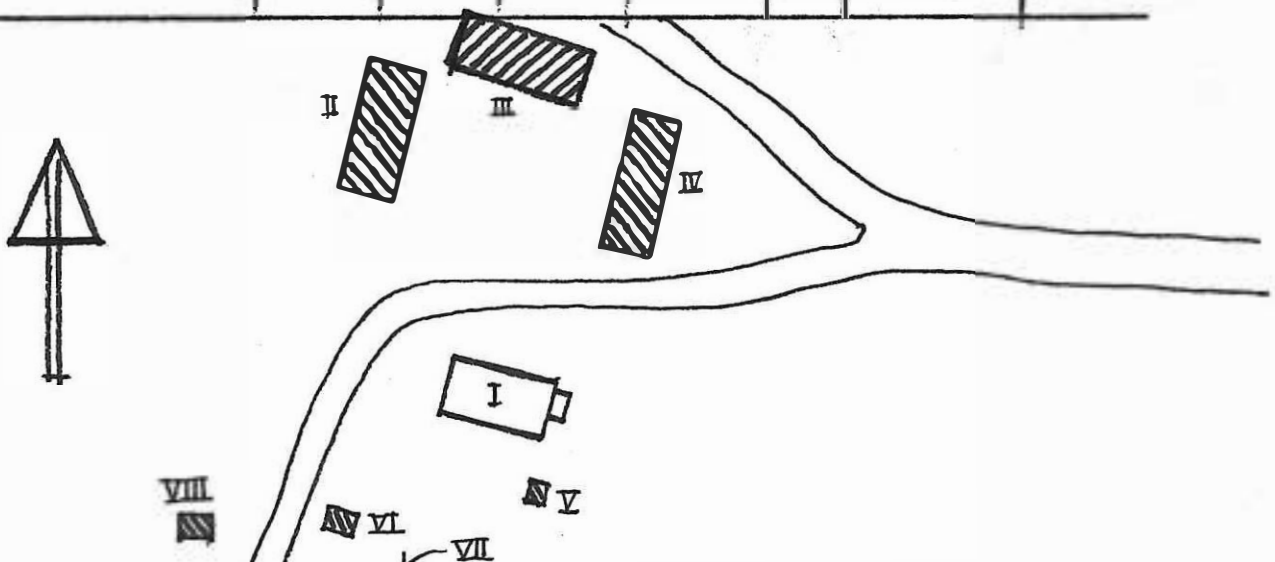

Byggnadsinventering 1973

S-län

Kommun..... Kristinehamn..... Socken... Visnams-Kil..... Datum. 16/7.....
 Fastighet..... Broby 1¹..... Film nr.. 18....
 Gårdsnamn..... Brobytorp..... Karta.. 10809...
 Anl. art..... torp, nu sommarbostad.....
 Uppgiftslämnare..... Åtgärder erfordr.
 Litteratur..... Stomme.....
 Anteckn..... Fasad.....
 Taktäckn.....

| Hus n:r | Musets funktion | Bygg- mtrl | Fasad mtrl | Färg | Tak- täckn. | Int. bes. | Byggnads- år | Kommentar |
|---------|-----------------|------------|------------|------|-------------|-----------|--------------|-----------|
| I | boningshus | T | SLI | FR | Et | | 1800-1850 | |
| II | redskapsbod | B | | FR | Et | | 1900-1960 | |
| III | stenkällare | S | | | E | | 800-1850 | |
| IV | | | | | | | | |
| V | | | | | | | | |
| VI | | | | | | | | |
| VII | | | | | | | | |
| VIII | | | | | | | | |
| IX | | | | | | | | |
| X | | | | III | | | | |

Planskiss

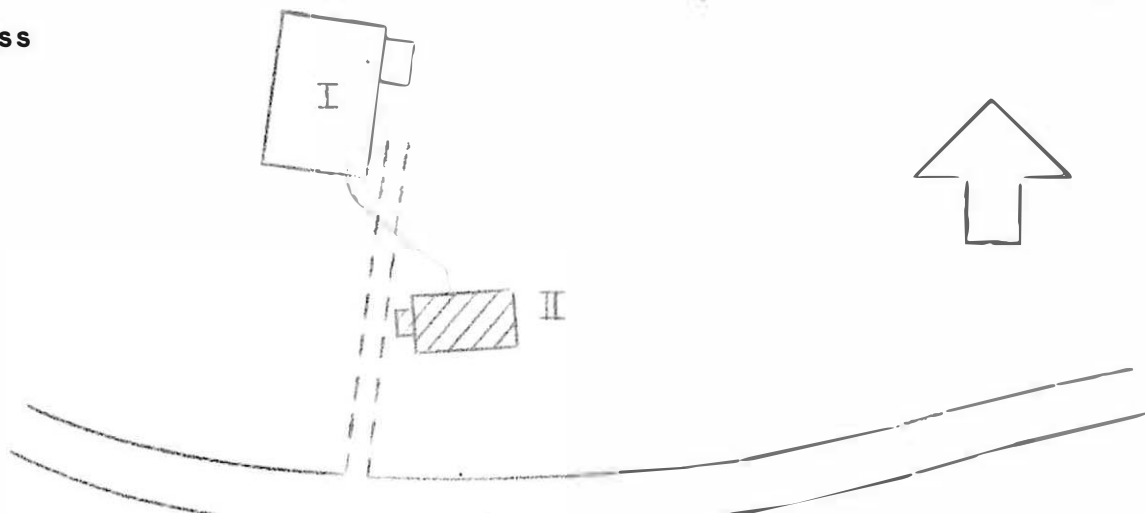

Byggnadsinventering 1973

S-län

Kommun..... Mariestads kommun..... Socken..... Visnups-Kil..... Datum..... 11/7.....
 Fastighet..... Bröby 1¹..... Film nr..... 32.....
 Gårdsnamn..... Hjulbron..... Karta..... 10309.....
 Anl. art..... Torp. s. nu sommarbostad.....
 Uppgiftslämnare..... Atgärder erfordr.
 Litteratur..... Stomme.....
 Anteckn..... Fasad.....
 Taktäckn..... II.....

| Hus n:r | Musets funktion | Bygg- mtrl | Fasad mtrl | Färg | Tak- täckn. | Int. bes. | Byggnads- år | Kommentar |
|---------|-----------------|------------|------------|------|-------------|-----------|--------------|-----------|
| I | benin skåp | T | SII | FR | 2T | | 1800-50 | |
| II | Ladugård | T | | | P | | " | |
| III | | | | | | | | |
| IV | | | | | | | | |
| V | | | | | | | | |
| VI | | | | | | | | |
| VII | | | | | | | | |
| VIII | | | | | | | | |
| IX | | | | | | | | |
| X | | | | | | | | |

Planskiss

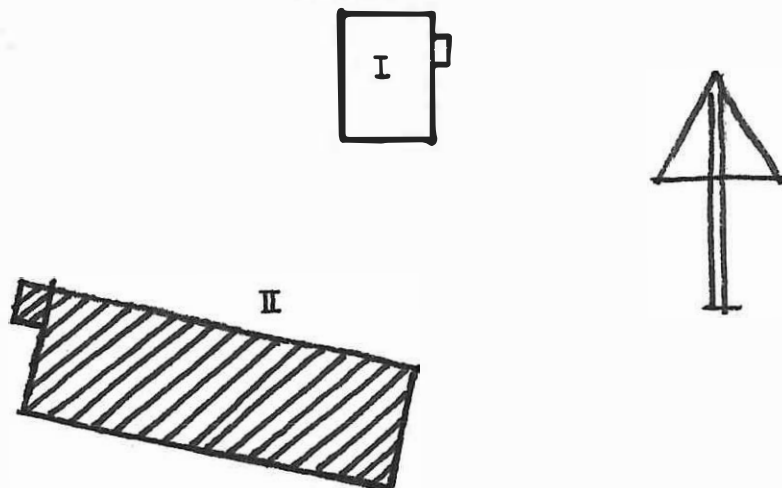

Kommun Kristinehamn..... Socken Västnäs-Sil..... Datum5.7.
 FastighetEd 1..... Film nr3...
 GårdsnamnBetonia, Kyrks Filadelfia..... Karta ...10410...
 Anl. artSamlingslokal (Filadelfia) bostad.....
 Uppgiftslämnare Martin Grund..... Åtgärder erfordras
 Litteratur stomme
 Anteckn. fasad
 taktäckn.

| Hus n:r | Husets funktion | Byggmtr | Fasad mtrl | Färg | Taktäckn | Int. bes. | Byggnadsår | Kommentar |
|---------|---------------------|---------|------------|------|----------|-----------|------------|-----------|
| I | Samlingslokal-Bost. | Rv | SLL | Fr | 2F | | 1930-1950 | Se nedan |
| II | Garage | B | SLL | Fr | papp | | " " | |
| III | Redskapsbod | B | | | papp | | " " | |
| IV | | | | | | | | |
| V | | | | | | | | |
| VI | | | | | | | | |
| VII | | | | | | | | |
| VIII | | | | | | | | |
| IX | | | | | | | | |
| X | | | | | | | | |

Planskiss

Huset är öde - håller på att förfalla.

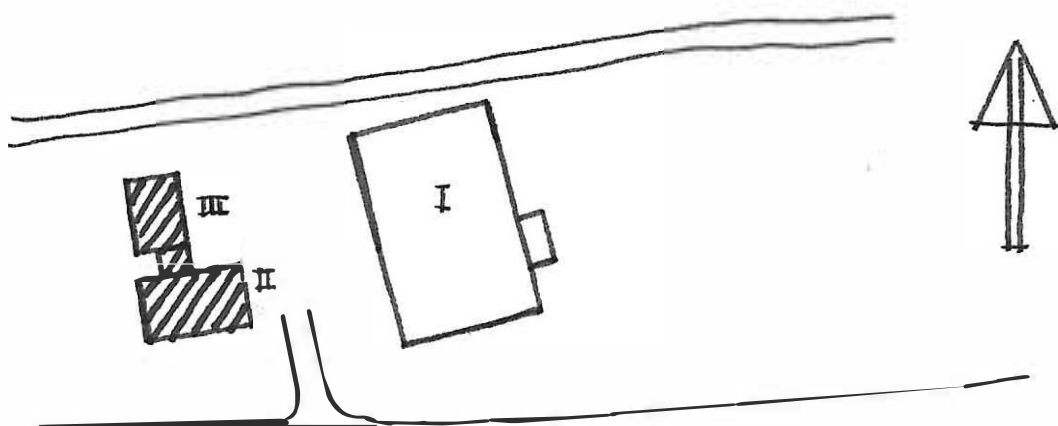
Foto se
baksidan

Byggnadsinventering 1973

S-län

Kommun... Kristinehamn Socken... Visnums-Kil Datum... 13/7.....
 Fastighet... Ed 1¹ 2¹ Melltorp Film nr... K02...
 Gårdsnamn... Brunnsnshagen Karta... 10410...
 Anl. art... torp. (på ofri grund till Ed)
 Uppgiftslämnare Åtgärder erfordr.
 Litteratur Stomme.....
 Anteckn. Fasad.....
 Taktäckn.....

| Hus n:r | Musets funktion | Bygg- mtrl | Fasad mtrl | Färg | Tak- täckn. | Int. bes. | Byggnads- år | Kommentar |
|---------|-----------------|------------|------------|------|-------------|-----------|--------------|--------------|
| I | boningshus | T | SL | FR | 2T | | 1850-1900 | påbyggt 1948 |
| II | hus, garage | T;B | - | FR | P, stick | | 1850-1900 | |
| III | ladugård | T | - | FR | 1T | | 1850-1900 | |
| IV | källare | S,T | - | FR | 1T | | 1850-1900 | |
| V | | | | | | | | |
| VI | | | | | | | | |
| VII | | | | | | | | |
| VIII | | | | | | | | |
| IX | | | | | | | | |
| X | | | | | | | | |

Planskiss

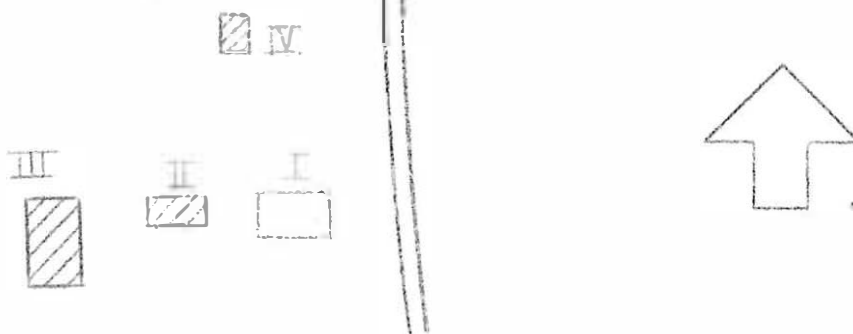

Byggnadsinventering 1973

S-län

Kommun..... Kristinehamn..... Socken..... Visnase il..... Datum... 13/7...

Fastighet... Ed 1¹ 2¹ Melltorp 1¹..... Film nr. K. 21, 22

Gårdsnamn... Ed..... Karta... 10410...

Anl. art..... herrgård.....

Uppgiftslämnare... ägaren her Wiklert..... Åtgärder erfordr.

Litteratur..... Stomme.....

Anteckn..... Fasad.....

Taktäckn.....

| Hus n:r | Musets funktion | Byggmtrl | Fasad mtrl | Färg | Taktäckn. | Int. bes. | Byggnads-år | Kommentar |
|---------|---------------------|----------|------------|------|-----------|-----------|--------------------|------------------------|
| I | böningshus | T +/ | rapp | SV | 2T | X | troligen 1700-tal. | renoverat 1936 |
| II | boningshus | B | rapp | SV | 2T | | 1940-t. | |
| III | magasin | T | - | FR | 2T | | 1800-1830 | |
| IV | vagnbod | B | - | FR | P | | 1950-t. | |
| V | vagnbod, f.d. stall | Tg, T, B | - | FR | 1T | | 1800-1930 | tillbyggd b. renoverad |
| VI | ladugård, loge | T, B | - | FR | 2T, P | | 1800-1830 | tillbyggd 1870-t |
| VII | källarbod | T | - | FR | 2T | | 1800-1830 | |
| VIII | | | | | | | | |
| IX | | | | | | | | |
| X | | | | | | | | |

Planskiss

+/ lera och halm
i mur i botten-
våning. (ålder
svårbestämd).

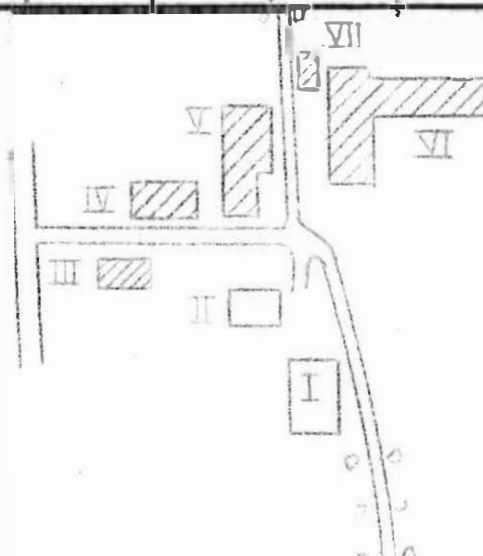

Byggnadsinventering 1973

S-län

Kommun.....Kristinehamn.....Socken.....Visnups-Kil..... Datum..13/7....
 Fastighet.....Ed 1¹ 2¹ Melltorp 1¹..... Film nr.K22....
 Gårdsnamn.....Edsmon (torp på ofri grund till Ed)..... Karta..10410:..
 Anl.art.....f.d. torp nu föstadsfastighet.....
 Uppgiftslämnare..... Atgärder erfordr.
 Litteratur..... Stomme.....
 Anteckn..... Fasad.....
 Taktäckn.....

| Hus n:r | Musets funktion | Bygg-mtrl | Fasad mtrl | Färg | Tak-täckn. | Int. bes. år | Byggnads-år | Kommentar |
|---------|-----------------|-----------|------------|------|------------|--------------|-------------|-----------|
| I | boningshus | T | delvis SLL | FR | 2T | | 1870-1920 | |
| II | uthus | B | - | FR | 2T | | 1870-1920 | |
| III | | | | | | | | |
| IV | | | | | | | | |
| V | | | | | | | | |
| VI | | | | | | | | |
| VII | | | | | | | | |
| VIII | | | | | | | | |
| IX | | | | | | | | |
| X | | | | | | | | |

Planskiss

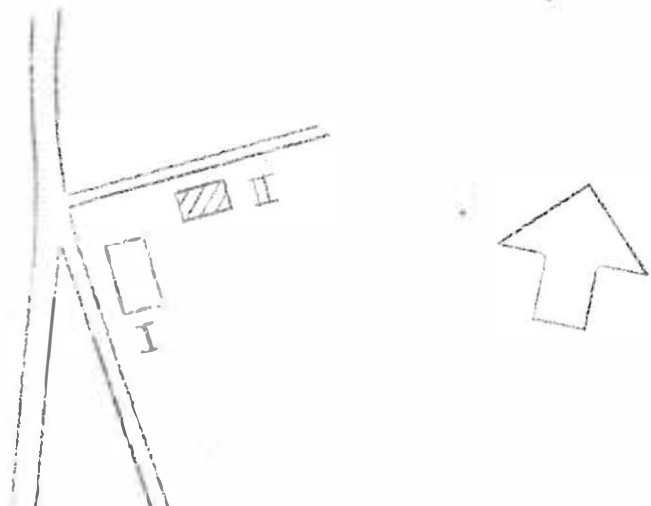

Byggnadsinventering 1973

S-län

Kommun..... Kristinehamn..... Socken..... Visnums-Kil..... Datum.. 13/7....
 Fastighet..... Ed 1¹ 2¹ Melltorp 1¹..... Film nr. K22....
 Gårdsnamn..... Kungstorp (torp på ofri grund till Ed)..... Karta.. 10410....
 Anl. art..... f.d. torp, nu sommarbostad.....
 Uppgiftslämnare..... Åtgärder erfordr.
 Litteratur..... Stomme.....
 Anteckn..... Fasad.....
 Taktäckn.....

| Hus n:r | Musets funktion | Bygg- mtrl | Fasad mtrl | Färg | Tak- täckn. | Int. bes. | Byggnads- år | Kommentar |
|---------|-----------------|------------|------------|------|-------------|-----------|--------------|-----------|
| I | boningshus | T | SLL | FR | 2T | | 1850-1900 | ombvat |
| II | uthus | B | - | FR | stick | | 1875-1925 | |
| III | f.d. ladugård | T | - | - | 1T | | 1850-1900 | |
| IV | | | | | | | | |
| V | | | | | | | | |
| VI | | | | | | | | |
| VII | | | | | | | | |
| VIII | | | | | | | | |
| IX | | | | | | | | |
| X | | | | | | | | |

Planskiss

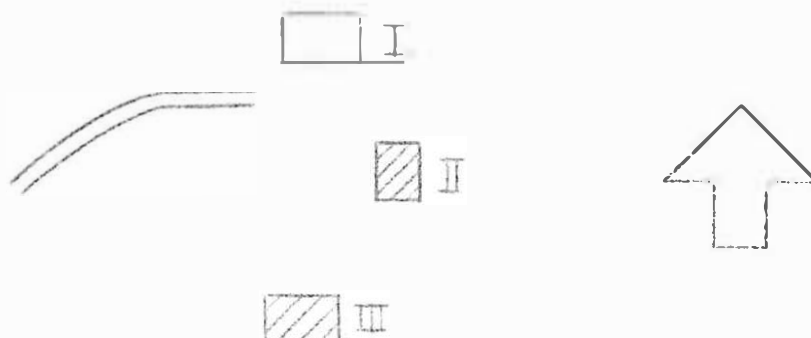

Byggnadsinventering 1973

S-län

Kommun..... Kristinehamn Socken..... Visnum-Kil Datum.. 13/7....
 Fastighet..... Ed 1¹ 2¹ Melltorp Film nr. K22....
 Gårdsnamn..... Södra Tuvan Karta.. 10410...
 Anl. art..... P.d. torp, nu sommarbostad
 Uppgiftslämnare..... - Åtgärder erfordr.
 Litteratur..... Stomme.....
 Anteckn..... Fasad.....
 Taktäckn.....

| Hus n:r | Musets funktion | Bygg- mtrl | Fasad mtrl | Färg | Tak- täckn. | Int. bes. år | Byggnads- år | Kommentar |
|------------|-----------------|---------------|---------------|------|----------------|--------------------|-----------------|-----------|
| I | boningshus | T | SLL | FR | 2T | | 1820-1870 | |
| II | uthus | T | - | FR | P | | 1850-1900 | |
| III | | | | | | | | |
| IV | | | | | | | | |
| V | | | | | | | | |
| VI | | | | | | | | |
| VII | | | | | | | | |
| VIII | | | | | | | | |
| IX | | | | | | | | |
| X | | | | | | | | |

Planskiss

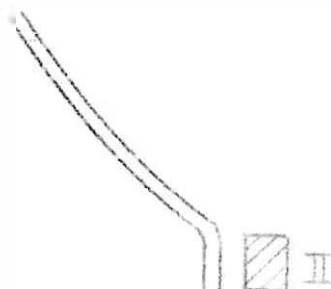

Byggnadsinventering 1973

S-län

Kommun..... Kristinehamn Socken..... Visnams-Kil Datum..19/7.....
 Fastighet..... Elinerud 1⁷ Film nr..31.....
 Gårdsnamn..... Karta..10319.....
 Anl. art..... torp
 Uppgiftslämnare..... Atgärder erfordr.
 Litteratur..... Stomme.....
 Anteckn..... Fasad.....
 Taktäckn.....

| Hus n:r | Musets funktion | Bygg- mtrl | Fasad mtrl | Färg | Tak- täckn. | Int. bes. | Byggnads- år | Kommentar |
|---------|-----------------|------------|------------|------|-------------|-----------|--------------|-----------|
| I | boningshus | T | SLJ | FR | 2T | | 825-75 | |
| II | vedbod | B | | FR | 2T | | 950-70 | |
| III | | | | | | | | |
| IV | | | | | | | | |
| V | | | | | | | | |
| VI | | | | | | | | |
| VII | | | | | | | | |
| VIII | | | | | | | | |
| IX | | | | | | | | |
| X | | | | | | | | |

Planskiss

dass



I



Byggnadsinventering 1973

S-län

Kommun..... Kristinehamn Socken..... Visnams-Kil Datum..... 13/7
 Fastighet..... Hasselmarken 1⁶ Film nr..... 17
 Gårdsnamn..... Håk-stugan Karta..... 10309
 Anl. art..... Backstuga
 Uppgiftslämnare.....
 Litteratur.....
 Anteckn..... flyttad hit för ca 100 år sedan

 åtgärder erfordr.
 Stomme.....
 Fasad I II
 Taktäckn.....

| Hus n:r | Musets funktion | Bygg-mtrl | Fasad mtrl | Färg | Tak-täckn. | Int. bes. | Byggnads-ör | Kommentar |
|---------|-----------------|-----------|------------|------|------------|-----------|-------------|-----------|
| I | Böningshus | T | | | 1T | | 1700-1750 | |
| II | bod/källar | B,S | | | 2T | | " | |
| III | | | | | | | | |
| IV | | | | | | | | |
| V | | | | | | | | |
| VI | | | | | | | | |
| VII | | | | | | | | |
| VIII | | | | | | | | |
| IX | | | | | | | | |
| X | | | | | | | | |

Planskiss

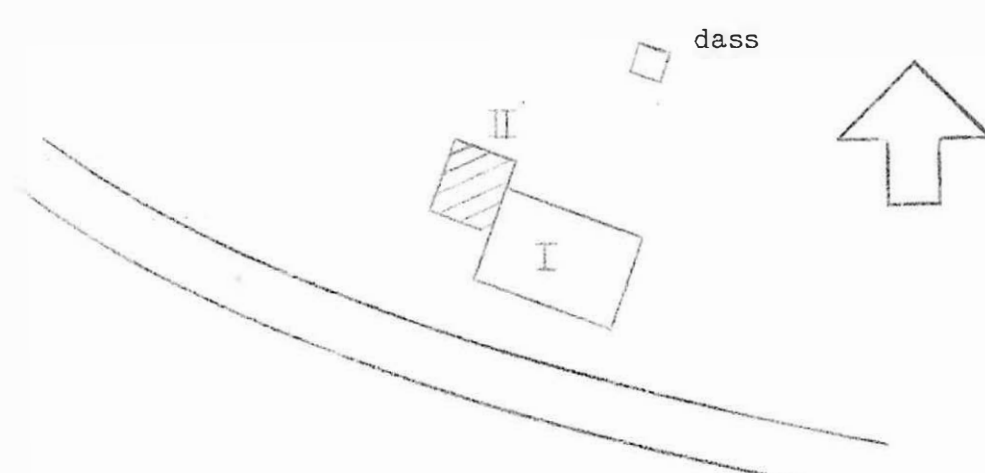

Byggnadsinventering 1973

S-län

Kommun.....KristinehamnSocken.....Visnäs-Kil..... Datum...9/7....
 Fastighet.....Hygn 2¹..... Film nr...K19..
 Gårdsnamn..... Karta...1041A..
 Anl. art..... herrgård.....
 Uppgiftslämnare..... Olof Hemmingsson, ägaren..... Atgärder erfordr.
 Litteratur..... Stomme...IX....
 Anteckn..... Fasad...IX,....
 Taktäckn.III..IV IX

| Hus n:r | Musets funktion | Bygg- mtrl | Fasad mtrl | Färg | Tak- täckn. | Int. bes. | Byggnads- år | Kommentar |
|---------|---------------------------------|------------|---------------|--------|-------------|-----------|-----------------------------|--------------------------|
| I | boningshus | T | Rev/ SLL | SV, DV | 2T | | 1700-t. | Flyttat ca 100 m 1850 |
| II | boningshus | Br | SLL | FR | 2T | | 1947 | |
| III | wagnbod, f.d.oxstall | T | delvis SLP | FR | 2T | | 1700-t. | |
| IV | magasin | T | - | FR | 2T | | 1700-t. | |
| V | oxstall ladugård, loge, f.d. | T | delvis SLL | FR | P, 2T | | delvis 1700-t. " 1800-t. | rep. 1918 |
| VI | bumpus, garage | Br | dubb | SV | P | | 1965 | |
| VII | stall, garage | | SLL | FR | Et | | 1918 | |
| VIII | f.d. svinshus | T | SSP | FR | 2T | | 1920-t. | |
| IX | medja | T | - | FR | 1T | | 1850-1900 | |
| X | loge | Br | - | FR | Et | | 1900-t. | |

Planskiss

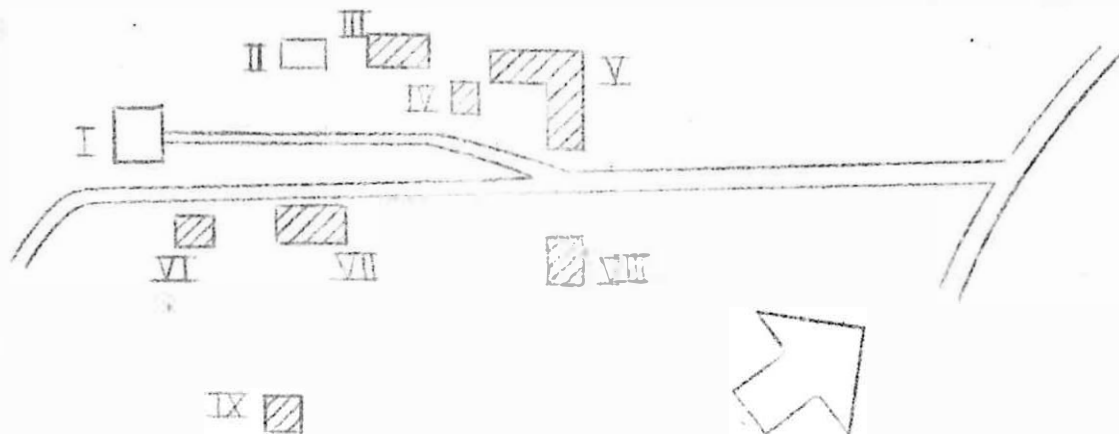

Byggnadsinventering 1973

S-län

Kommun..... Kristinehamn..... Socken..... Vicsmans-Kil..... Datum... 9/7....
 Fastighet..... Byggn. 2¹..... Film nr... 19,20
 Gårdsnamn..... Karta... 10410..
 Anl. art..... herrgård.....
 Uppgiftslämnare... Olof Hemmingsson, ägaren..... Åtgärder erfordr.
 Litteratur..... Stomme.....
 Anteckn..... Fasad.....
 Taktäckn.....

| Hus n:r | Musets funktion | Bygg- mtrl | Fasad mtrl | Färg | Tak- täckn. | Int. bes. | Byggnads- år | Kommentar |
|---------|-----------------------------------|------------|------------|------|-------------|-----------|--------------|-----------|
| X I | f.d. arbetarebost. nu sommarstuga | T | SII | FR | 2T | | 1905-09 | |
| X II | uthus | Br | SSP | FR | 1T | | 1902-09 | |
| X III | f.d. arbetarbost | T2 | SII | FR | 2T | | 1850-1900 | |
| X IV | vedbod | Br | | FR | Et | | 1875-1925 | |
| X V | uthus | T | | FR | Et | | 1875-1925 | |
| VI | | | | | | | | |
| VII | | | | | | | | |
| VIII | | | | | | | | |
| IX | | | | | | | | |
| X | | | | | | | | |

Planskiss

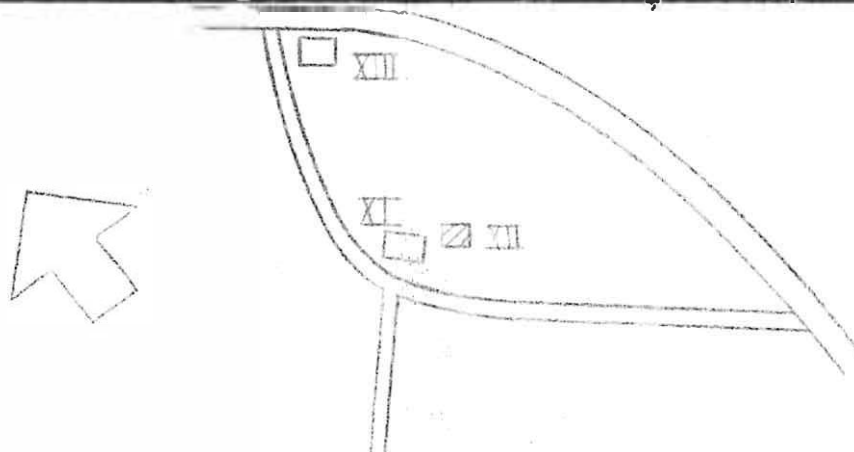

Byggnadsinventering 1973

S-län

Kommun..... Kristinehamn Socken..... Wisnäsfil..... Datum... 9/7....

Fastighet... Hygn. 2²..... Film nr. K19, 20

Gårdsnamn... Rotslätten..... Kartd... 10410..

Anl. art..... somarbostad.....

Uppgiftslämnare..... åtgärder erfordr.

Stomme.....

Litteratur.....

Fasad.....

Anteckn.....

Taktäckn.....

| Hus nr | Musets funktion | Byggmtrl | Fasad mtrl | Färg | Taktäckn. | Int. bes. | Byggnads-år | Kommentar |
|--------|-----------------|----------|------------|------|-----------|-----------|-------------|-----------|
| I | boningshus | T | SLI | FR | 2T | | 1850-1900 | |
| II | uthus | Br | - | FR | stick | | 1850-1900 | |
| III | P.d. ladugård | Tg | slät | - | P | | 1930-50 | |
| IV | | | | | | | | |
| V | | | | | | | | |
| VI | | | | | | | | |
| VII | | | | | | | | |
| VIII | | | | | | | | |
| IX | | | | | | | | |
| X | | | | | | | | |

Planskiss

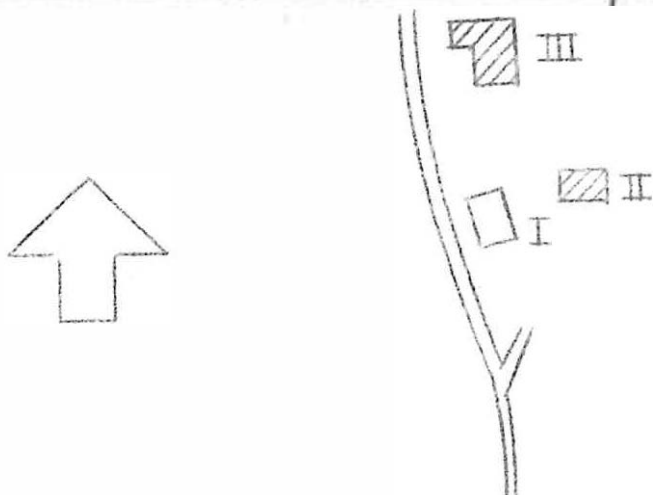

Byggnadsinventering 1973

S-län

Kommun..... Kristinehamn Socken..... Visnums-Kil Datum... 9/7.....
 Fastighet..... Hygn 2³ Film nr. K20.....
 Gårdsnamn..... Strandtorp Karta... 10410.....
 Anl. art..... sommarbostad
 Uppgiftslämnare..... Åtgärder erfordr.
 Litteratur..... Stomme.....
 Anteckn..... Fasad.....
 Taktäckn.....

| Hus n:r | Musets funktion | Bygg- mtrl | Fasad mtrl | Färg | Tak- täckn. | Int. bes. | Byggnads- år | Kommentar |
|---------|-------------------------------|------------|------------|------|-------------|-----------|--------------|---------------------------|
| I | boningshus F.d. visthusbod | T | SLL | FR | 2T | | 1850-1900 | |
| II | nu garage | T | - | FR | 2T | | 1850-1900 | |
| III | vedbod | B | - | FR | 2T | | 1900-1930 | |
| IV | ladugård | T | - | FR | stick | | 1850-1900 | delvis rivet Pörfallen |
| V | | | | | | | | |
| VI | | | | | | | | |
| VII | | | | | | | | |
| VIII | | | | | | | | |
| IX | | | | | | | | |
| X | | | | | | | | |

Planskiss

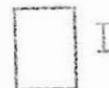

Byggnadsinventering 1973

S-län

Kommun..... Kristinehamn Socken..... Vignums-Kil Datum. 9/7.....
 Fastighet..... Hygn 2⁴ Film nr. K19.....
 Gårdsnamn..... Strand Karta..... 10410.....
 Anl. art..... sommarbostad
 Uppgiftslämnare..... ägaren sedan 30 år Åtgärder erfordr.
 Litteratur..... Stomme.....
 Anteckn..... Fasad.....
 Taktäckn.....

| Hus n:r | Musets funktion | Bygg- mtrl | Fasad mtrl | Förg | Tak- täckn. | Int. bes. | Byggnads- år | Kommentar |
|---------|-------------------------------|------------|------------|------|-------------|-----------|--------------|-----------------------------|
| I | boningshus | T | SLL | FR | 2T | | 1800-1850 | tillbyggt 1900-t |
| II | f.d. ladugård | T, Ry | - | FR | Et | | " 1900-t. | delvis 1800-t. delvis rivet |
| III | vedbod | Br | - | FR | 1T | | 1875-1925 | |
| IV | garage f.d. visthusbod, nu | T | - | FR | 2T | | 1850-1900 | |
| V | | | | | | | | |
| VI | | | | | | | | |
| VII | | | | | | | | |
| VIII | | | | | | | | |
| IX | | | | | | | | |
| X | | | | | | | | |

Planskiss

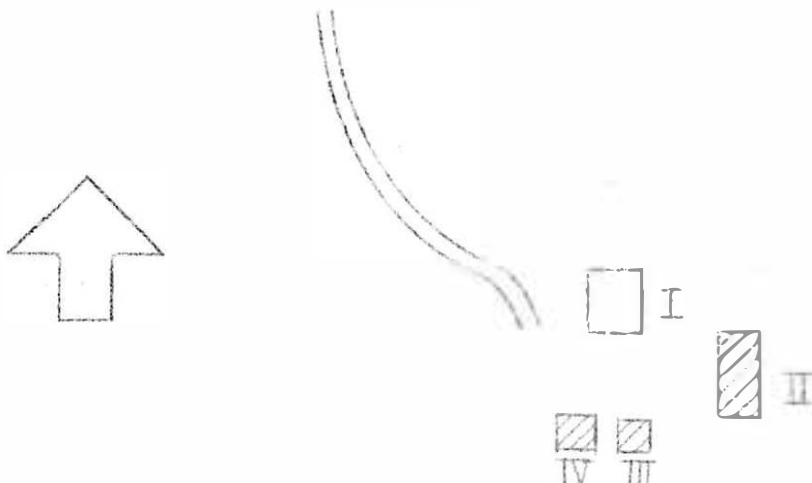

Byggnadsinventering 1973

S-län

Kommun... Kristinehamn Socken... Visnums-Kil Datum... 13/7.....
 Fastighet... Hygn 25 25 Film nr... K. 21...
 Gårdsnamn... Sandfallet Karta... 1940...
 Anl. art... f.d. torp, nu sommarbostad
 Uppgiftslämnare..... Åtgärder erfordr.
 Litteratur..... Stomme.....
 Anteckn..... Fasad!.....
 Taktäckn.....

| Hus n:r | Musets funktion | Bygg- mtrl | Fasad mtrl | Färg | Tak- täckn. | Int. bes. | Byggnads- år | Kommentar |
|---------|-----------------|------------|------------|-------|-------------|-----------|--------------|----------------------|
| I | boningshus | T | SLL | FR | 2T | | 1875-1925 | |
| II | uthus | Tg,B | - | SV,FR | P | | 1910-1940 | f.d. del av ladugård |
| III | uthus | B | - | FR | P | | 1910-1940 | f.d. lada |
| IV | | | | | | | | |
| V | | | | | | | | |
| VI | | | | | | | | |
| VII | | | | | | | | |
| VIII | | | | | | | | |
| IX | | | | | | | | |
| X | | | | | | | | |

Planskiss

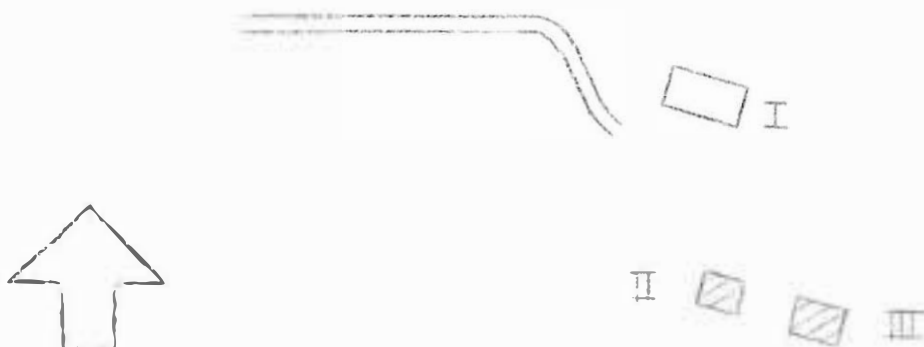

Byggnadsinventering 197 3

S-län

Kommun..... Kristinehamn..... Socken..... Visnums-Kil..... Datum.. 13/7.....
 Fastighet..... Hyllered 1¹ 2¹..... Film nr. K. 25111
 Gårdsnamn..... 711..... Karta.. 10410.....
 Anl. art..... bondgård.....
 Uppgiftslämnare..... Herr tage Varnqvist..... Åtgärder erfordr.
 Litteratur..... Stomme.....
 Anteckn..... Fasad.....
 Taktäckn.....

| Hus n:r | Musets funktion | Bygg-mtrl | Fasad mtrl | Färg | Tak-täckn. | Int. bes. | Byggnads-år | Kommentar |
|---------|------------------|-----------|------------|------|------------|-----------|-------------|------------|
| I | boningshus | T | SLL | FR | 2T | | 1891 | brann 1977 |
| II | ladugård | T, B | - | FR | 2T | | 1882 | |
| III | svinhus | T | - | FR | 2T | | 1890-t. | |
| IV | vedbod | B | - | FR | 2T | | 1922 | |
| V | vagnbod, magasin | T | - | FR | 2T | | 1862 | |
| VI | vagnbod, lada | B | - | FR | 2T | | omkr. 1900 | |
| VII | garage | B | - | FR | 2T | | 1923 | |
| VIII | såverk | B | - | FR | P | | 1963 | |
| IX | källare | ST | - | FR | 1T | | 1860-t. | |
| X | | | | | | | | |

Plonskiss

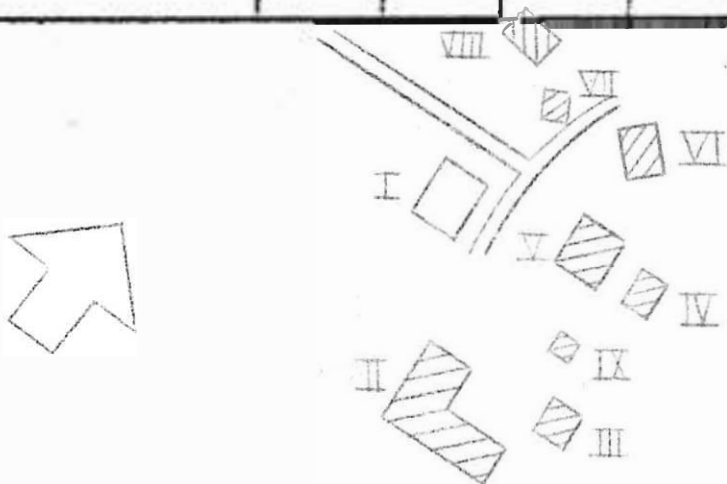

Byggnadsinventering 1973

S-län

Kommun.....Kristinehamn.....Socken.....Visnups-Kil..... Datum..13/7....
 Fastighet.....Hyllerud 1¹ 2¹-soldattorp..... Film nr.825....
 Gårdsnamn..... Karta..10410...
 Anl.art.....f.d. soldattorp nu sommarbostad.....
 Uppgiftslämnare...ägaren herr Tage Varnqvist..... Åtgärder erfordr.
 Litteratur..... Stomme.....
 Anteckn....(siste soldaten på torpet hette Hyllén)..... Fasad.....
 Taktäckn.....

| Hus n:r | Musets funktion | Bygg-mtrl | Fasad mtrl | Färg | Tak-täckn. | Int. bes. | Byggnads-år | Kommentar |
|---------|-----------------|-----------|---------------|------|------------|-----------|-------------|-----------|
| I | boningshus | T | delvis SLL | FR | 2T | | 1860-t | |
| II | vedbod | B | - | FR | 1T | | 1860-t | |
| III | | | | | | | | |
| IV | | | | | | | | |
| V | | | | | | | | |
| VI | | | | | | | | |
| VII | | | | | | | | |
| VIII | | | | | | | | |
| IX | | | | | | | | |
| X | | | | | | | | |

Planskiss

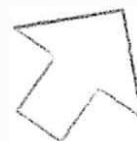

Byggnadsinventering 1973

S-län

Kommun..... Kristinehamn Socken..... Visnäs-Kil Datum..... 12/7
 Fastighet..... Hälla 1² Film nr..... 15
 Gårdsnamn..... Karta..... 19309
 Anl. art..... sollatterp
 Uppgiftslämnare..... Atgärder erfordr.
 Litteratur..... Stomme.....
 Anteckn..... Fasad.....
 Taktäckn.....

| Hus n:r | Musets funktion | Bygg- mtrl | Fasad mtrl | Färg | Tak- täckn. | Int. bes. år | Byggnads- år | Kommentar |
|---------|-----------------|------------|------------|------|-------------|--------------|--------------|-----------|
| I | boningshus | T | LFS | FR | 1T | | 1880-1900 | |
| II | ladugård | T | | | 2T | | " | |
| III | vedbod | B | | FR | 1T | | 1940-1960 | |
| IV | | | | | | | | |
| V | | | | | | | | |
| VI | | | | | | | | |
| VII | | | | | | | | |
| VIII | | | | | | | | |
| IX | | | | | | | | |
| X | | | | | | | | |

Planskiss

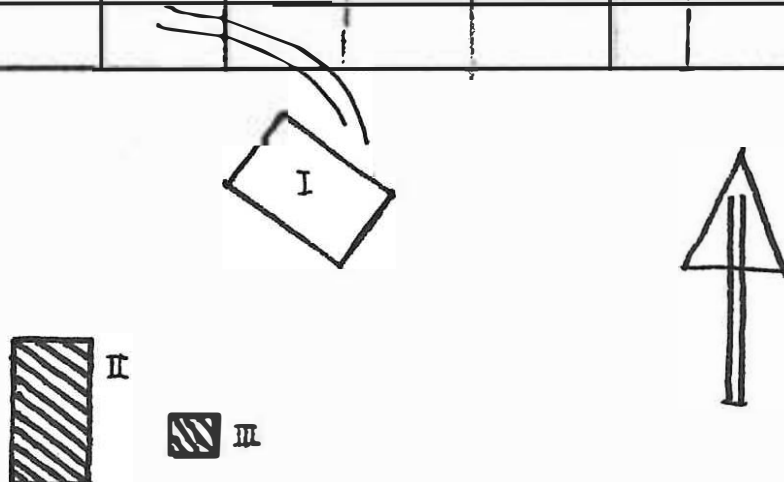

Byggnadsinventering 1973

S-län

Kommun... Kristinehamn Socken... Visnums-Kil Datum... 12/7
 Fastighet... Hälla 1³ Film nr... 15
 Gårdsnamn... Anneberg Karta... 103 09
 Anl. art... torp
 Uppgiftslämnare... ägaren Åtgärder erfordr.
 Litteratur..... Stomme.....
 Anteckn..... Fasad.....
 Taktäckn.....

| Hus n:r | Musets funktion | Bygg- mtrl | Fasad mtrl | Färg | Tak- täckn. | Int. bes. år | Byggnads- år | Kommentar |
|---------|-----------------|------------|------------|------|-------------|--------------|--------------|-----------|
| I | boningshus | B | LFS | FR | 2T | | 1935 | |
| II | vedbod | B | - | FR | 2T | | " | |
| III | stenkällare | S | - | | 2T | | " | |
| IV | | | | | | | | |
| V | | | | | | | | |
| VI | | | | | | | | |
| VII | | | | | | | | |
| VIII | | | | | | | | |
| IX | | | | | | | | |
| X | | | | | | | | |

Planskiss

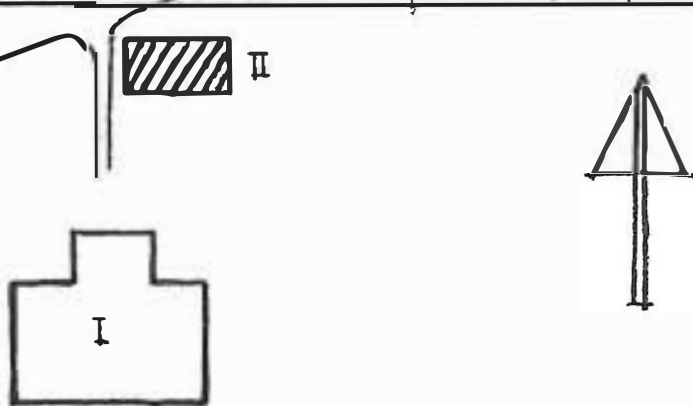

III

Byggnadsinventering 1973

S-län

Kommun..... Kristinehamn..... Socken..... Visnups-Zil..... Datum. 12/2.....
 Fastighet..... Halla 1⁴..... Film nr... 28...
 Gårdsnamn..... Karta... 10309...
 Anl. art..... skola, nu bilverkstad.....
 Uppgiftslämnare..... Åtgärder erfordr.
 Litteratur..... Stomme.....
 Anteckn..... Fasad.....
 Taktäckn.. V....

| Hus n:r | Musets funktion | Byggmtrl | Fasadmtrl | Färg | Taktäckn. | Int. bes. | Byggnadsår | Kommentar |
|---------|-----------------|----------|-----------|------|-----------|-----------|------------|-----------|
| I | skolhus | T | SLL | FR | 2T | | 1850-1900 | |
| II | redskapsskjul | B | | FR | P | | 1900-25 | |
| III | " | B | SLL | OG | P | | 1950-65 | |
| IV | redskapsbod | B | SLL | FR | 1T | | 1900-25 | |
| V | " | T,B | | FR | 2T | | 1850-1900 | |
| VI | | | | | | | | |
| VII | | | | | | | | |
| VIII | | | | | | | | |
| IX | | | | | | | | |
| X | | | | | | | | |

Planskiss

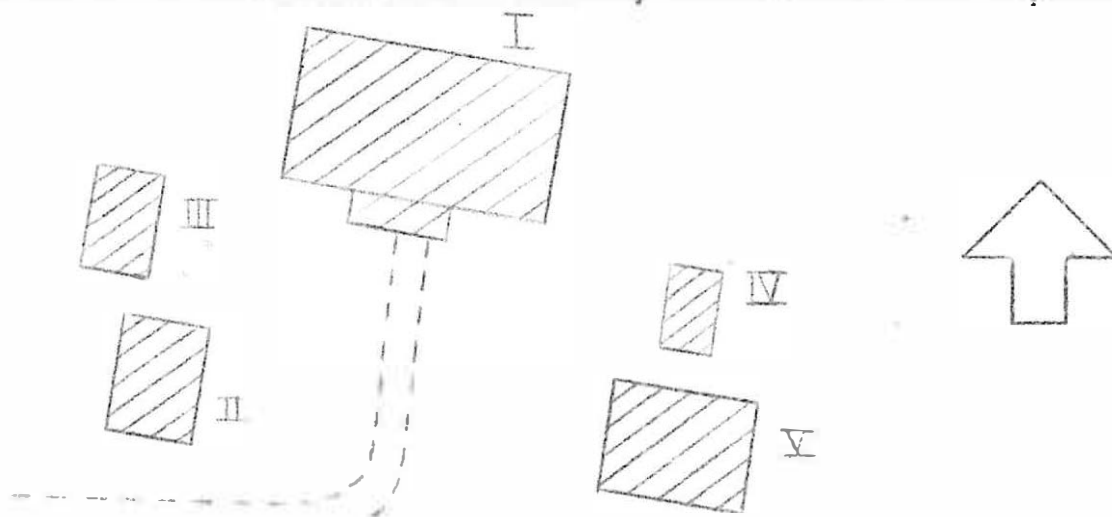

Byggnadsinventering 197 3

S-län

Kommun..... Kristinehamn Socken..... Visnups-Kil Datum. 13/7.....
 Fastighet..... Justarp 1¹ Film nr. 17.1..
 Gördsnamn..... Lillvadet Karta. 10309..
 Anl. art..... torp, nu öde
 Uppgiftslämnare..... Atgärder erfordr.
 Litteratur..... Stomme.....
 Anteckn..... Fasad. I II III.
 Taktäckn.....

| Hus n:r | Musets funktion | Bygg- mtrl | Fasad mtrl | Färg | Tak- täckn. | Int. bes. | Byggnads- år | Kommentar |
|---------|-----------------|------------|------------|------|-------------|-----------|--------------|-----------|
| I | boningshus | T | | FR | 1F | | 1300-50 | |
| II | stall | T, B | | | 2F | | 1375-1923 | |
| III | ladugård | T, B | | | 2F | | " | |
| IV | | | | | | | | |
| V | | | | | | | | |
| VI | | | | | | | | |
| VII | | | | | | | | |
| VIII | | | | | | | | |
| IX | | | | | | | | |
| X | | | | | | | | |

Planskiss



Byggnadsinventering 1973

S-län

Kommun.....Kristinehamn.....Socken.....Visnups-Kil..... Datum..23/7.....
 Fastighet.....Järsta 1³..... Film nr...32...
 Gårdsnamn..... Karta..10420...
 Anl.art.....torp, nu öde.....
 Uppgiftslämnare..... Åtgärder erfordr.
 Litteratur..... Stomme.....
 Anteckn..... Fasad.III.II.I.
 Taktäckn.III.II

| Hus n:r | Musets funktion | Byggmtrl | Fasad mtrl | Förg | Tak-täckn. | Int. bes. år | Byggnods-år | Kommentar |
|---------|-----------------|----------|------------|------|------------|--------------|-------------|-----------|
| I | boringshus | T | SLI | FR | IT | | 1875-1925 | |
| II | redskapsbod | B | | FR | stick | | " | |
| III | ladugård | T,B | | FR | stick | | " | |
| IV | | | | | | | | |
| V | | | | | | | | |
| VI | | | | | | | | |
| VII | | | | | | | | |
| VIII | | | | | | | | |
| IX | | | | | | | | |
| X | | | | | | | | |

Planskiss

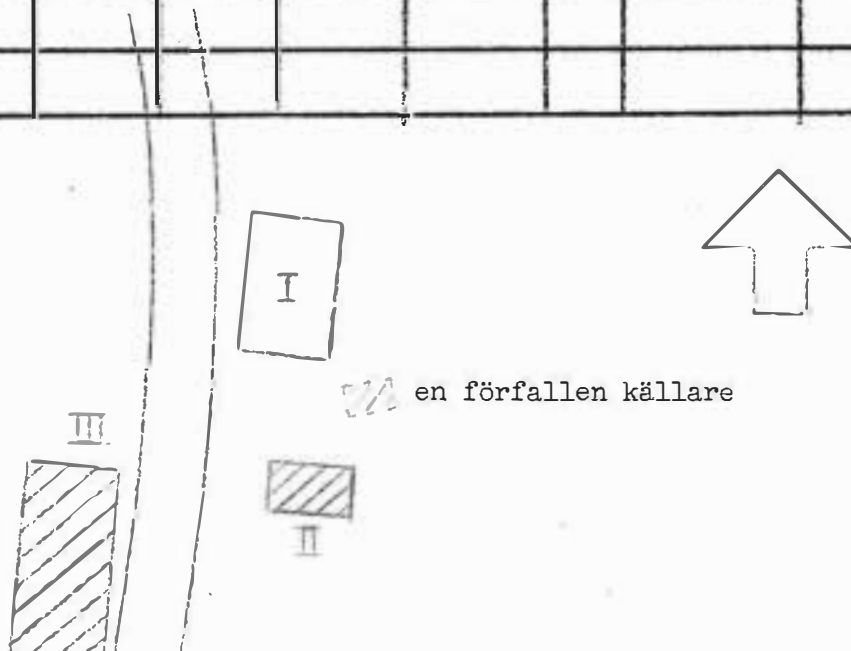

Byggnadsinventering 1973

S-län

Kommun..... Kristinehamn..... Socken..... Vismms-Ki..... Datum..23/7....
 Fastighet..... Järsta 1⁵, 1⁷, 1⁸..... Film nr..32....
 Gårdsnamn..... Järsts skola..... Karta...10420..
 Anl.art..... skola.....
 Uppgiftslämnare...ägaren..... Åtgärder erfordr.
 Litteratur...Socknen vid Kilsviken..... Stomme.....
 Anteckn..... Fasad.....
 Taktäckn.....

| Hus n:r | Musets funktion | Bygg-mtrl | Fasad mtrl | Färg | Tak-täckn. | Int. bes. | Byggnads-år | Kommentar |
|---------|-----------------|-----------|------------|------|------------|-----------|-------------|-----------|
| I | skola | T | SLL | FR | Sk, 2T | | 1800-50 | |
| II | boningshus | B | SLL | FR | 2T | | 1922 | |
| III | garage | B | SLL | FR | 2T | | 1950-60 | |
| IV | redskapsbod | B | SLL | FR | 2T | | 1910-30 | |
| V | | | | | | | | |
| VI | | | | | | | | |
| VII | | | | | | | | |
| VIII | | | | | | | | |
| IX | | | | | | | | |
| X | | | | | | | | |

Planskiss

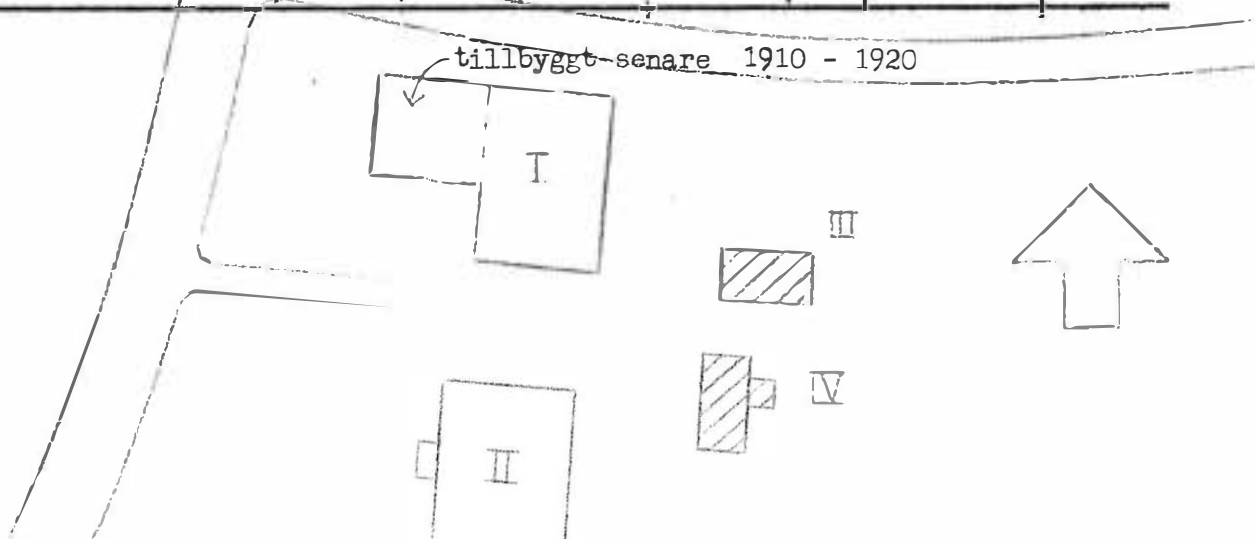

Byggnadsinventering 1973

S-län

Kommun..... Kristinehamn..... Socken..... Visnams-Kil..... Datum.. 23/7....
 Fastighet..... Järsta 1⁹..... Film nr.. 32....
 Gårdsnamn... predikantbosätlet..... Karta.. 10420....
 Anl. art..... bostadshus.....
 Uppgiftslämnare... ägaren..... Atgärder erfordr.
 Litteratur..... Stomme.....
 Anteckn..... Fasad.....
 Taktäckn.....

| Hus n:r | Musets funktion | Bygg-mtrl | Fasad mtrl | Förg | Tak-täckn. | Int. bes. | Byggnads-ör | Kommentar |
|---------|-----------------|-----------|------------|------|------------|-----------|-------------|-----------|
| I | boningshus | B | SLL | FR | 2T | | 1930 | |
| II | garage | B | | FR | Et | | " | |
| III | redskapsbod | B | | FR | 2T | | " | |
| IV | | | | | | | | |
| V | | | | | | | | |
| VI | | | | | | | | |
| VII | | | | | | | | |
| VIII | | | | | | | | |
| IX | | | | | | | | |
| X | | | | | | | | |

Planskiss

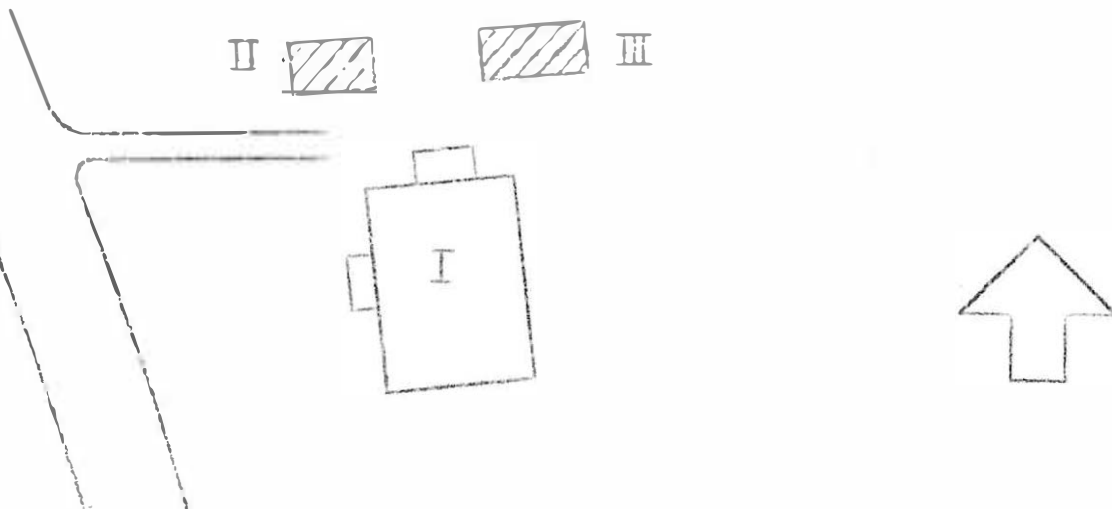

Byggnadsinventering 1973

S-län

Kommun..... Kristinehamn Socken..... Visnums-Kil Datum... 23/7.....
 Fastighet..... Järsta 1¹⁰ Film nr... 32...
 Gårdsnamn..... Karta... 10420..
 Anl. art..... samlingslokal
 Uppgiftslämnare..... åtgärder erfordr.
 Litteratur..... Stomme.....
 Anteckn..... missionshuset reparerades 1954 Fasad.....
 Taktäckn.....

| Hus n:r | Musets funktion | Byggmtrl | Fasad mtrl | Färg | Taktäckn. | Int. bes. | Byggnads-år | Kommentar |
|---------|-----------------|----------|------------|------|-----------|-----------|-------------|-----------|
| I | missionshus | B | SLI | FR | 2T | | 1890-1900 | |
| II | redskapsbod | B | | FR | 2T | | 1930-50 | |
| III | | | | | | | | |
| IV | | | | | | | | |
| V | | | | | | | | |
| VI | | | | | | | | |
| VII | | | | | | | | |
| VIII | | | | | | | | |
| IX | | | | | | | | |
| X | | | | | | | | |

Planskiss

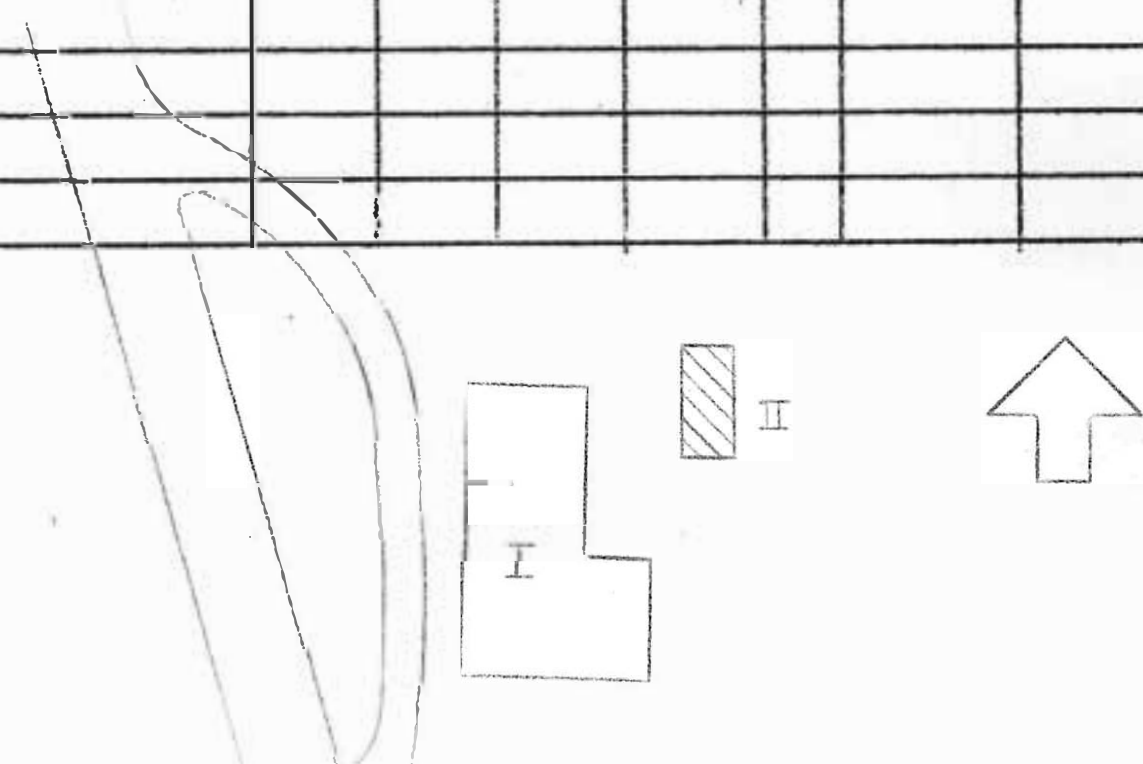

Byggnadsinventering 1973

S-län

Kommun..... Kristinehamn..... Socken..... Visnäs-Kil..... Datum... 2/7.....
 Fastighet..... Kilsby 1¹..... Film nr... 7:8...
 Gårdsnamn..... Karta... 10319...
 Anl. art..... herrgård.....
 Uppgiftslämnare... ägaren Ernst Larsson..... Åtgärder erfordr.
 Litteratur... Socknen vid Kilsviken samt Spannmålssilor av Stomme.....
 Folke Rystedt Fasad.....
 Anteckn..... Taktäckn.....

| Hus n:r | Husets funktion | Bygg- mtrl | Fasad mtrl | Förg | Tak- täckn. | Int. bes. | Byggnads- år | Kommentar |
|---------|-----------------|------------|------------|------|-------------|-----------|--------------|-----------|
| I | boningshus | T | SLL | O:V | IT | | 1768 | |
| II | flygel | T | slät | O:V | Sk | | 1820-30 | |
| III | flygel | T | slät | O:V | Sk | | 1820-30 | |
| IV | lekstuga | B | SLL | O:V | papp | | | |
| V | dass | B | SLL | O:V | papp | | | |
| VI | bostadshus | T | SLL | FR | 1T | | 1890-1910 | |
| VII | magasin | T | SLL | FR | Sk | | 1821 | |
| VIII | stall | T | | FR | 1T | | 1812 | |
| IX | småfåhus | T | | FR | 1T | | | |
| X | svinstall | | | grå | 2T | | 1800-1850 | |

Planskiss se nästa blad !

forts. nästa blad !

Byggnadsinventering 1973

S-län

Kommun..... Kristinehamn..... Socken..... Visnams-Kil..... Datum... 9/7.....
 Fastighet... Kilsby 1¹..... Film nr... 7:8...
 Gårdsnamn..... Karta... 103 19...
 Anl. art..... herrgård.....
 Uppgiftslämnare... ägaren, Ernst Larsson..... åtgärder erfordr.
 Litteratur... Socknen vid Kilsviken samt Spannmålssilor av Folke Rystedt..... Stomme.....
 Anteckn..... Fasad... XII XIII
 Taktäckn... XIX

| Hus n:r | Musets funktion | Bygg- mtrl | Fasad mtrl | Färg | Tak- täckn. | Int. bes. | Byggnads- år | Kommentar |
|---------|--------------------------|------------|------------|------|-------------|-----------|--------------------|-----------|
| X I | tvättstuga | T | SLL | FR | 1T | | 1820-30 | |
| X II | källare | S,T | | FR | 1T | | 1800-40 | |
| X III | smedja | T | | | 1T | | 1810-30 | |
| X IV | ladugård | T | delvis SLL | FR | 2T | | 1930 | |
| X V | lada | B | | FR | 2T, Et | | 1935 | |
| X VI | spannmålssilo | T | | FR | 1T | | kom t. gården 1840 | |
| X VII | stall | T | | FR | 2T | | 1700-1800 | |
| X VIII | såg | SV | | FR | 2T | | " | |
| X IX | såg | B | | FR | Sp | | 1800-1900 | |
| X X | boningshus | T | SLL | FR | 2T | | 1880-1900 | |
| XXI | redskapsbod Planskiss | B | | FR | 1T | | 1880-1900 | |
| XXII | småfåhus | T | | | Sp | | " | förfallet |
| XXIII | källare | S | | | | | " | |

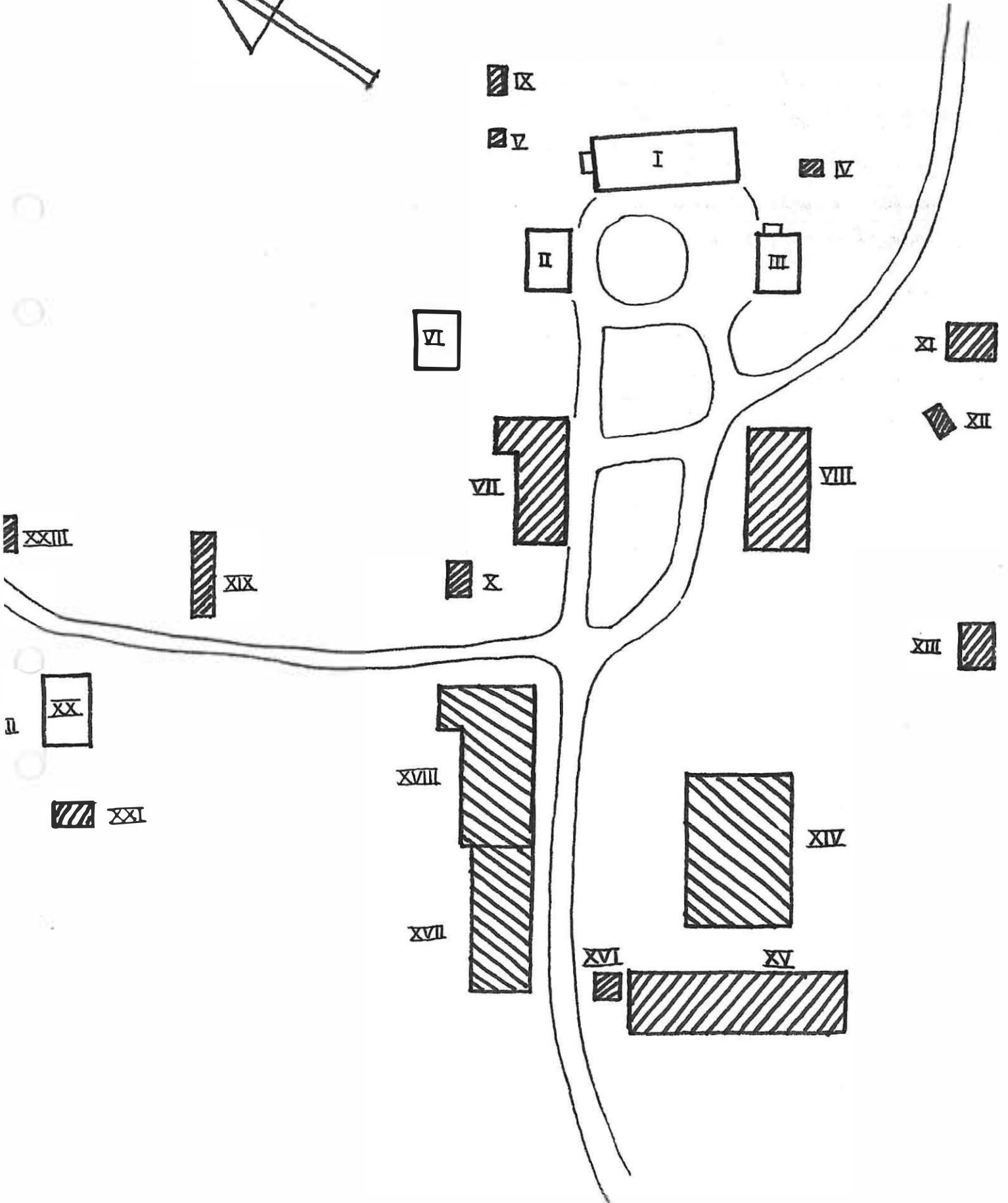
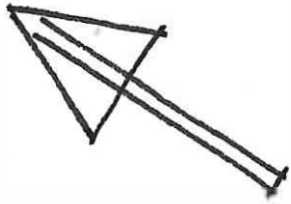

Byggnadsinventering 1973

S-län

Kommun..... Kristinehamn..... Socken..... Wisnans-Kil..... Datum... 11/7....
 Fastighet..... Kilsby 1¹..... Film nr... 11....
 Gårdsnamn..... Arskagen..... Karta... 10309....
 Anl. art..... torp.....
 Uppgiftslämnare.....
 Litteratur.....
 Anteckn.....

Åtgärder erfordr.
 Stomme.....
 Fasad.....
 Taktäckn... III..

| Hus n:r | Husets funktion | Bygg- mtrl | Fasad mtrl | Färg | Tak- täckn. | Int. bes. | Byggnads- år | Kommentar |
|---------|-----------------|------------|------------|------|-------------|-----------|--------------|-----------|
| I | boningshus | T | SLL | FR | 1T | | 1700-1750 | |
| II | laga | B | | FR | Et | | 1900-50 | |
| III | veibod | B | | FR | Sp | | 1800-1900 | |
| IV | | | | | | | | |
| V | | | | | | | | |
| VI | | | | | | | | |
| VII | | | | | | | | |
| VIII | | | | | | | | |
| IX | | | | | | | | |
| X | | | | | | | | |

Planskiss

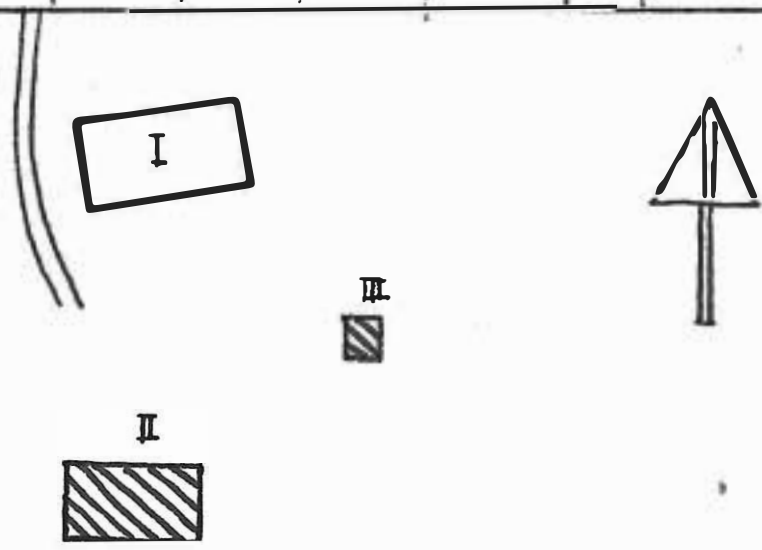

Byggnadsinventering 197 3

S-län

Kommun..... Kristinehamn Socken..... Visnums-Kil Datum..10/7.....
 Fastighet..... Kilsby 1¹ Film nr..10.....
 Gårdsnamn..... Bröten Karta..103 19.....
 Anl. art..... Soldattorp
 Uppgiftslämnare..... Utgifter erforder.
 Litteratur..... Stomme.....
 Anteckn..... Fasad.....
 Taktäckn.....

| Hus n:r | Musets funktion | Bygg- mtrl | Fasad mtrl | Färg | Tak- täckn. | Int. bes. år | Byggnads- år | Kommentar |
|---------|-----------------|------------|------------|------|-------------|--------------|--------------|-----------|
| I | boningshus | T | SLL | FR | 1T | | 1800-1850 | |
| II | ladugård | T, B | | FR | Sp | | " | |
| III | redskapsbod | B | | FR | 2T | | 1900-1950 | |
| IV | | | | | | | | |
| V | | | | | | | | |
| VI | | | | | | | | |
| VII | | | | | | | | |
| VIII | | | | | | | | |
| IX | | | | | | | | |
| X | | | | | | | | |

Planskiss

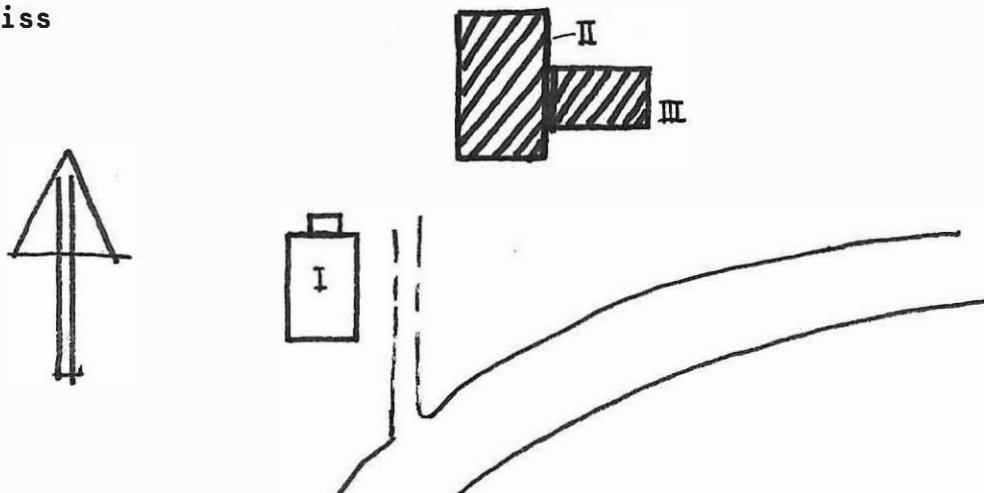

Byggnadsinventering 1973

S-län

Kommun..... Kristinehamn..... Socken..... Visnums-Kil..... Datum.. 10/7.....
 Fastighet.... Kilsby 1¹..... Film nr.. 10.....
 Gårdsnamn.... Bröten..... Karta.. 103.19..
 Anl. art..... torp.....
 Uppgiftslämnare... hyresgäst sedan 10 år..... Åtgärder erfordr.
 Litteratur..... Stomme.....
 Anteckn. torpet har varit brädfodrat, ladugården är nedriven.... Fasad.....
 Taktäckn.....

| Hus n:r | Musets funktion | Bygg-mtrl | Fasad mtrl | Färg | Taktäckn. | Int. bes. år | Byggnads-år | Kommentar |
|---------|-----------------|-----------|------------|------|-----------|--------------|-------------|-----------|
| I | boningshus | T | | FR | 2T | | 1750-1800 | se nedan |
| II | redskapsbod | B | SLL | FR | papp | | 1950-55 | |
| III | | | | | | | | |
| IV | | | | | | | | |
| V | | | | | | | | |
| VI | | | | | | | | |
| VII | | | | | | | | |
| VIII | | | | | | | | |
| IX | | | | | | | | |
| X | | | | | | | | |

Planskiss

Taktäckningen har tidigare bestått av näver och störrar.

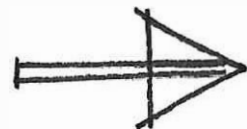
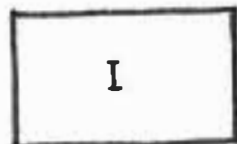

Byggnadsinventering 1973

S-län

Kommun..... Kristinehamn..... Socken... Visnups-Kil..... Datum.19/7.....
 Fastighet..... Kilsby.1¹..... Film nr...31...
 Gårdsnamn..... Hålstaviken..... Karta..10319...
 Anl.art.... troligen f.d. fisketorp till herrgården, nu öde.....
 Uppgiftslämnare..... Åtgärder erfordr.
 Litteratur..... Stomme.....
 Anteckn. huset har även tjänstgjort som sjömärke..... Fasad...I.I....
 Taktäckn..I....

| Hus n:r | Musets funktion | Bygg-mtrl | Fasad mtrl | Färg | Tak-täckn. | Int. bes. | Byggnads-ör | Kommentar |
|---------|-----------------|-----------|------------|------|------------|-----------|-------------|-----------|
| I | boningshus | T | SLP/SLI | FR | 1T | | 820-70 | |
| II | ladugård | T.B | | FR | 2T | | 875-1925 | |
| III | | | | | | | | |
| IV | | | | | | | | |
| V | | | | | | | | |
| VI | | | | | | | | |
| VII | | | | | | | | |
| VIII | | | | | | | | |
| IX | | | | | | | | |
| X | | | | | | | | |

Planskiss

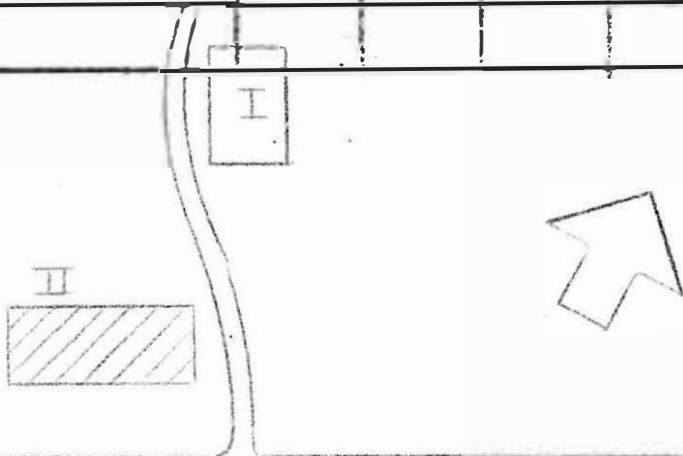

Byggnadsinventering 1973

S-län

Kommun.....Kristinehamn.....Socken.....Vismums-Fil..... Datum. 13/7.....
 Fastighet.....Kilsby 1¹..... Film nr. 16.....
 Gårdsnamn.....Klockareängen..... Karta.....10309.....
 Anl. art.....torp, nu sommarbostad.....
 Uppgiftslämnare..... Atgärder erfordr.
 Litteratur..... Stomme.....
 Anteckn..... Fasad.....
 Taktäckn. II....

| Hus n:r | Musets funktion | Byggmtrl | Fasad mtrl | Färg | Taktäckn. | Int. bes. år | Byggnads- | Kommentar |
|---------|-----------------|----------|------------|------|-----------|--------------|-----------|-----------|
| I | boningshus | T | SLI | FR | 1T | | 1905-15 | |
| II | bod | S,B | SLP | FR | 1T | | 1905-15 | |
| III | ladugård | T,B | SLP | FR | 2T | | 1925-50 | |
| IV | | | | | | | | |
| V | | | | | | | | |
| VI | | | | | | | | |
| VII | | | | | | | | |
| VIII | | | | | | | | |
| IX | | | | | | | | |
| X | | | | | | | | |

Planskiss

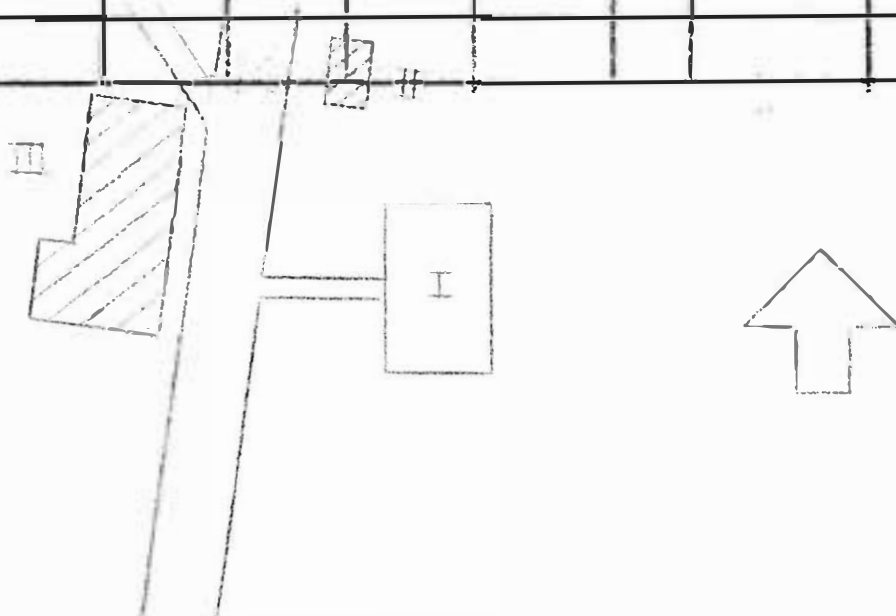

Byggnadsinventering 1978

S-län

Kommun..... Kristinehamn Socken..... Visnums-Kil Datum..... 10/7
 Fastighet..... Kilsby 1¹ Film nr..... 10
 Gårdsnamn..... Kyrkfallet Karta..... 103 19
 Anl. art..... torp, nu sommarstuga
 Uppgiftslämnare.....
 Litteratur.....
 Anteckn.....

Åtgärder erfordr.
 Stomme... II
 Fasad... II
 Taktäckn... II

| Hus n:r | Musets funktion | Bygg- mtrl | Fasad mtrl | Färg | Tak- täckn. | Int. bes. | Byggnads- år | Kommentar |
|---------|-----------------|------------|------------|------|-------------|-----------|--------------|-----------|
| I | boningshus | T | SLP | FR | IT | | 1750-1810 | |
| II | vedbod | T | | | Sp | | " | |
| III | | | | | | | | |
| IV | | | | | | | | |
| V | | | | | | | | |
| VI | | | | | | | | |
| VII | | | | | | | | |
| VIII | | | | | | | | |
| IX | | | | | | | | |
| X | | | | | | | | |

Planskiss



lekstuga



Kommun..... Kristinehamn Socken..... Visnums-Kil Datum.. 10/7.....
 Fastighet..... Kilsby 1¹ Film nr.. 10.....
 Gårdsnamn..... Mosstorpet Karta.. 103 09.....
 Anl. art..... torp
 Uppgiftslämnare..... Utgärder erfordr.
 Litteratur..... Stomme. I, II...
 Anteckn..... torpet är förfallet - obebott Fasad.. I, II...
 Taktäckn.. I, II..

| Hus n:r | Musets funktion | Bygg-mtrl | Fasad mtrl | Färg | Tak-täckn. | Int. bes. | Byggnads-år | Kommentar |
|---------|-----------------|-----------|------------|------|------------|-----------|-------------|-----------|
| I | boningshus | T | | | 1T | | 1700-1790 | |
| II | ladugård+lada | T | | | stick | | " | |
| III | vedbod | B | | | 2T | | 1880-1930 | |
| IV | | | | | | | | |
| V | | | | | | | | |
| VI | | | | | | | | |
| VII | | | | | | | | |
| VIII | | | | | | | | |
| IX | | | | | | | | |
| X | | | | | | | | |

Planskiss

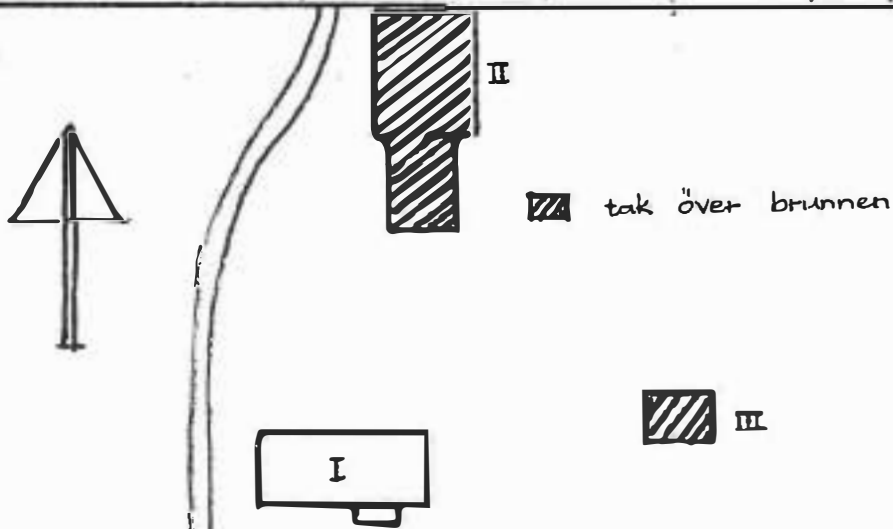

Byggnadsinventering 1973

S-län

Kommun..... Kristinehamn Socken..... Visnups-Kil Datum.. 11/7.....
 Fastighet..... Kilsby 1¹ Film nr.. 11.....
 Gårdsnamn..... Munktorp Karta.. 10309.....
 Anl. art..... torp, nu sommarbostad
 Uppgiftslämnare..... Åtgärder erfordr.
 Litteratur..... Stomme.....
 Anteckn..... Fasad.....
 Taktäckn.. I.....

| Mus n:r | Musets funktion | Bygg-mtrl | Fasad mtrl | Förg | Tak-täckn. | Int. bes. | Byggnads-år | Kommentar |
|---------|-----------------|-----------|------------|------|------------|-----------|-------------|------------------|
| I | boningshus | T | SLP | FR | 3T/2T | | 1800-1900 | |
| II | kisthusbod | T | | FR | 1T | | 1700-1800 | se nedan |
| III | ladugård | T | | | saknas | | 1800-1900 | starkt förfaller |
| IV | stenkällare | S | | | Sp | | 1700-1800 | |
| V | | | | | | | | |
| VI | | | | | | | | |
| VII | | | | | | | | |
| VIII | | | | | | | | |
| IX | | | | | | | | |
| X | | | | | | | | |

Plonskiss

Taktäckning på boden har bestått av näver och störrar.

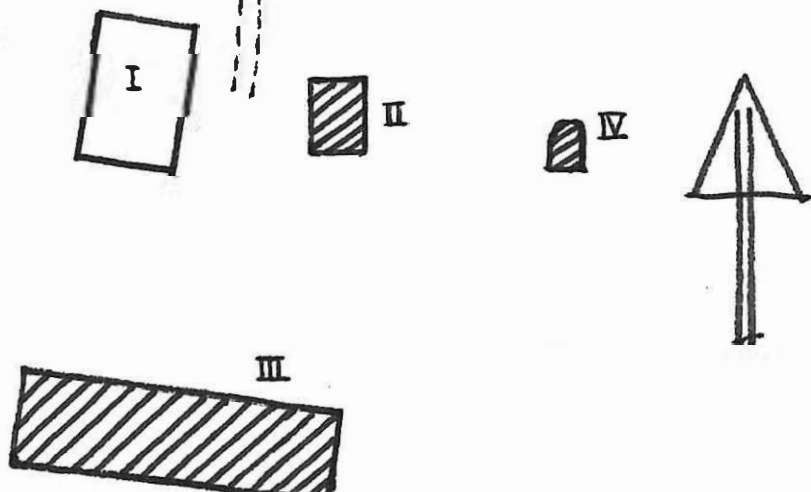

Byggnadsinventering 1973

S-län

Kommun.....Kristinehamn.....Socken.....Visnums-Kil..... Datum..19/7....
 Fastighet.....Kilsby 1¹..... Film nr..9.10..
 Gårdsnamn.....Månserud..... Karta..103.19..
 Anl.art.....torp.....
 Uppgiftslämnare...hyresgästen (är född på stället)..... Avgörder erfordr.
 Litteratur..... Stomme.....
 Anteckn. före 1910 stod ett numera nedrivet bostadshus på denna plats...... Fasad.....
 Taktäckn..III..

| Hus n:r | Musets funktion | Bygg- mtrl | Fasad mtrl | Färg | Tak- täckn. | Int. bes. | Byggnads- år | Kommentar |
|---------|-----------------|------------|------------|------|-------------|-----------|--------------|-----------|
| I | boningshus | T | SLL | FR | 1T | | 1910 | |
| II | källare | S | | | 2T | | 1800-1850 | |
| III | skjul | B | | | Sp | | 1938 | |
| IV | ladugård | T,B | | FR | 2T | | 1907 | |
| V | | | | | | | | |
| VI | | | | | | | | |
| VII | | | | | | | | |
| VIII | | | | | | | | |
| IX | | | | | | | | |
| X | | | | | | | | |

Planskiss

III 

II 



Kommun.....Kristinehamn.....Socken.....Visnums-Kil.....Datum..10/7....
 Fastighet.....Kilsby 1⁴.....Film nr..9....
 Gårdsnamn....."Berget".....Karta..103.19..
 Anl. art.....bostadsfastighet.....
 Uppgiftslämnare.....ägaren.....Åtgärder erfordr.
 Litteratur.....Stomme.....
 Anteckn.....hitflyttad för 160 år sedan, har tidigare varit en.....Fasad.....
 flygelbyggnad vid herrgården.....Taktäckn.....

| Hus n:r | Musets funktion | Bygg- mtrl | Fasad mtrl | Färg | Tak- täckn. | Int. bes. år | Byggnads- år | Kommentar |
|---------|-----------------|------------|------------|------|-------------|--------------|--------------|-----------|
| I | boningshus | T | SLL | FR | IT | | 1750-1800 | |
| II | redskapsbod | B | | FR | | | 1900 | |
| III | cementkällare | Btg | | | torv | | 1938 | |
| IV | | | | | | | | |
| V | | | | | | | | |
| VI | | | | | | | | |
| VII | | | | | | | | |
| VIII | | | | | | | | |
| IX | | | | | | | | |
| X | | | | | | | | |

Planskiss

Stora stenar finns runt huset,
rester efter en domarring?

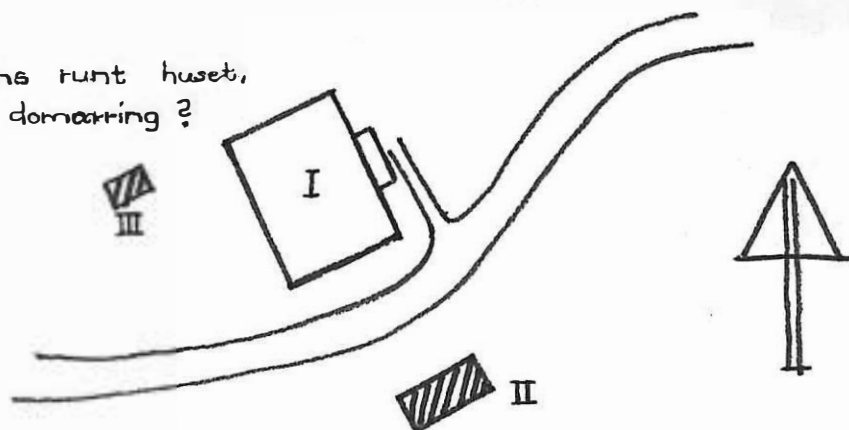

Kommun **Kristinehamn** Socken **Visnums-Kil** Datum **6.7**
 Fastighet **Klockarebol 1** Film nr **4**
 Gårdsnamn **Klockaregården** Karta **10319**
 Anl. art **Sommarbostad**
 Uppgiftslämnare **Fru Kaldén, hennes svärfar var kommunister** Åtgärder erfordras
 Litteratur **Socknen vid Kilsvikan** stomme
 Anteckn. fasad
 taktäckn.

| Hus n:r | Husets funktion | Byggmtr | Fasad mtrl | Färg | Tak-täckn | Int. bes. | Byggnads-år | Kommentar |
|---------------|----------------------|--------------|-------------|---------------|---------------|-----------|------------------|------------------------------|
| I | Bostad | T | SLL | FR | 1T | X | ~1875 | |
| II | Visthusbod, brygghus | T | SLP | FR | 2T | | 1811 | Brygghuset til byggd. senare |
| III | Cementbrunn | B | SLL | FR | 1T | | 1945 | |
| IV | Ladugård | T | | FR | 2T | | ~1875 | |
| V | Bod | T | | FR | 1T | | - " - | |
| VI | Vältoa | T | | FR | 1T | | - " - | |
| VII | Stenkällare | ST | | Grå | Sp | | 1808 | |
| VIII | Kyrkstall | B | SLP | FR | 2T | | 1800-1900 | |
| IX | Gravkor | S | Spritt | S, V | Sk | | 1834-1860 | |
| X | Garage | | SSP | I bf | P | | 1960-70 | |

Planskiss



Foto se bakreiden

Kommun ~~Kristinehamn~~ Socken ~~Vienems-Kil~~ Datum **6.7.**
 Fastighet ~~Klockarebod 1²~~ Film nr **4**...
 Gårdsnamn Karta ~~10319~~
 Anl. art ~~Bostad, har varit sockenstuga~~ Åtgärder erfordras
 Uppgiftslämnare stomme
 Litteratur ~~Socken vid Kilsviken~~ fasad
 Anteckn. ~~Bostadshuset är kraftigt förändrat~~ taktäckn.

| Hus n:r | Husets funktion | Bygg- mtr | Fasad mtrl | Färg | Tak- täckn | Int. bes. | Byggnads- år | Kommentar |
|---------|-----------------------------------|-----------|------------|------|------------|-----------|--------------|-----------|
| I | Bostad | I | SLL | Fr | 2T | | 1771 | |
| II | Redskapsbod | I | LFS | Fr | 2T | | 1800-1850 | |
| III | Garage | B | SLL | Fr | 2T | | 1950-65 | |
| IV | Cementkällare | btg. | | Grå | Et | | 1920-50 | |
| V | Redskapsbod t. Kyrkan: se Kyrkan! | | | | | | | |
| VI | | | | | | | | |
| VII | | | | | | | | |
| VIII | | | | | | | | |
| IX | | | | | | | | |
| X | | | | | | | | |

Planskiss

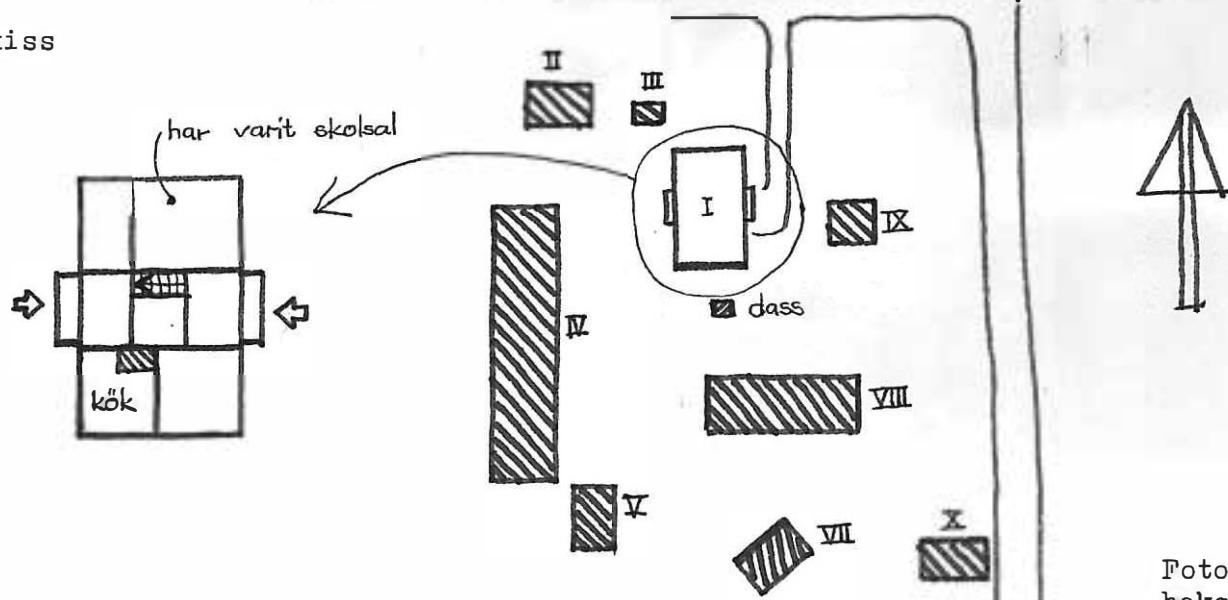

Foto se baksidan

Kommun **Kristinehamn** Socken **Visnum-Kil** Datum **5/7**
 Fastighet **Klockarebol** ¹³ Film nr **1**
 Gårdsnamn Karta **10319**
 Anl. art **Kyrka**
 Uppgiftslämnare Åtgärder erfordras
 Litteratur **Socken vid Kilsviken** stomme
 Anteckn. fasad
 taktäckn.

| Hus n:r | Husets funktion | Bygg- mtr | Fasad mtrl | Färg | Tak- täckn | Int. bes. | Byggnads- år | Kommentar |
|---------|-----------------|--------------|---------------|-----------|---------------|--------------|-----------------|-----------|
| I | Kyrka | S | Sprit | Slam V | SK | | 1754-56 | |
| II | Redskapsbod | B | SLL | Fr | 2T | | 1920-50 | |
| III | | | | | | | | |
| IV | | | | | | | | |
| V | | | | | | | | |
| VI | | | | | | | | |
| VII | | | | | | | | |
| VIII | | | | | | | | |
| IX | | | | | | | | |
| X | | | | | | | | |

Planskiss

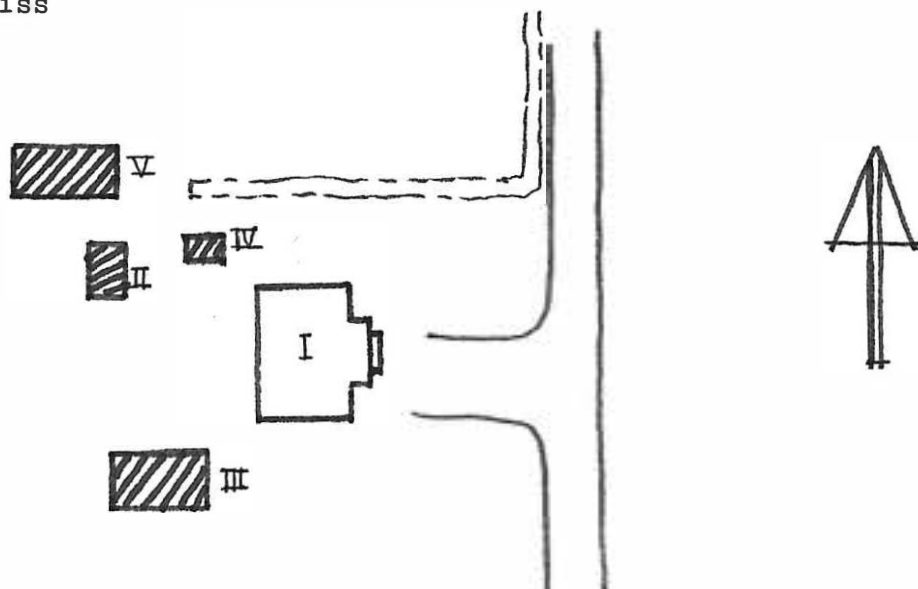
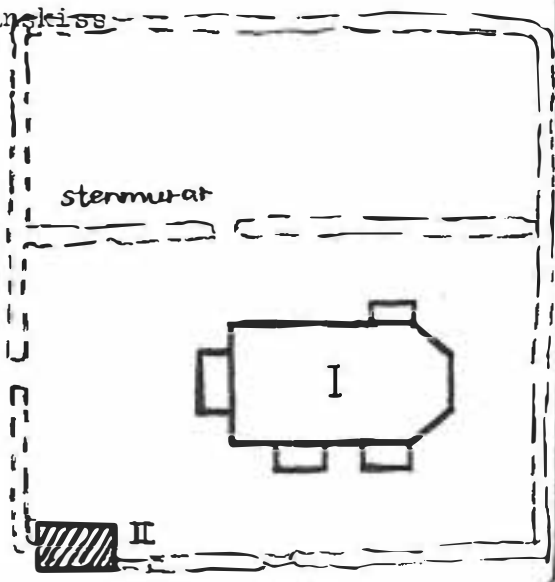
Foto se
baksidan

Kommun .. Kristinehamn Socken *Wisnoms-Kil* Datum 5.7..
 Fastighet *Kän. 1², 1⁴* Film nr .. 2. psh. 3.
 Gårdsnamn Karta .. 10410.....
 Anl. art *Bondgård*
 Uppgiftslämnare *Agner sen. 1930* Åtgärder erfordras
 Litteratur stomme
 Anteckn. taktäckn. fasad

| Hus n:r | Husets funktion | Bygg- mtr | Fasad mtrl | Färg | Tak- täckn | Int. bes. | Byggnads- år | Kommentar |
|---------|-----------------|--------------|---------------|------|---------------|--------------|-----------------|-----------|
| I | Bostad | Sel(Rv) | sprit | V | 2T | | 1936 | |
| II | Garage | S | sprit | V | Et | | - " - | |
| III | Redskapskyl | B | | Fr | 2T | | 1900-1920 | |
| IV | Tvätt-hus/bad | BT | | Fr | 2T-Et | | 1780-1820 | |
| V | Redskap/stall | BT | | Fr | 2T | | - " - | |
| VI | Löge | BT | | Fr | Et | | 1780-1820 | |
| VII | Ladugård | T | | Fr | Et | | - " - | |
| VIII | | | | | | | | |
| IX | | | | | | | | |
| X | | | | | | | | |

Planskiss



Foto se
baksidan

Kommun Kristinehamn Socken Visnum-Kil Datum 5/7

Fastighet Kärr 16 Film nr 1

Gårdsnamn Häradsdomarns i Kärr Karta 10410

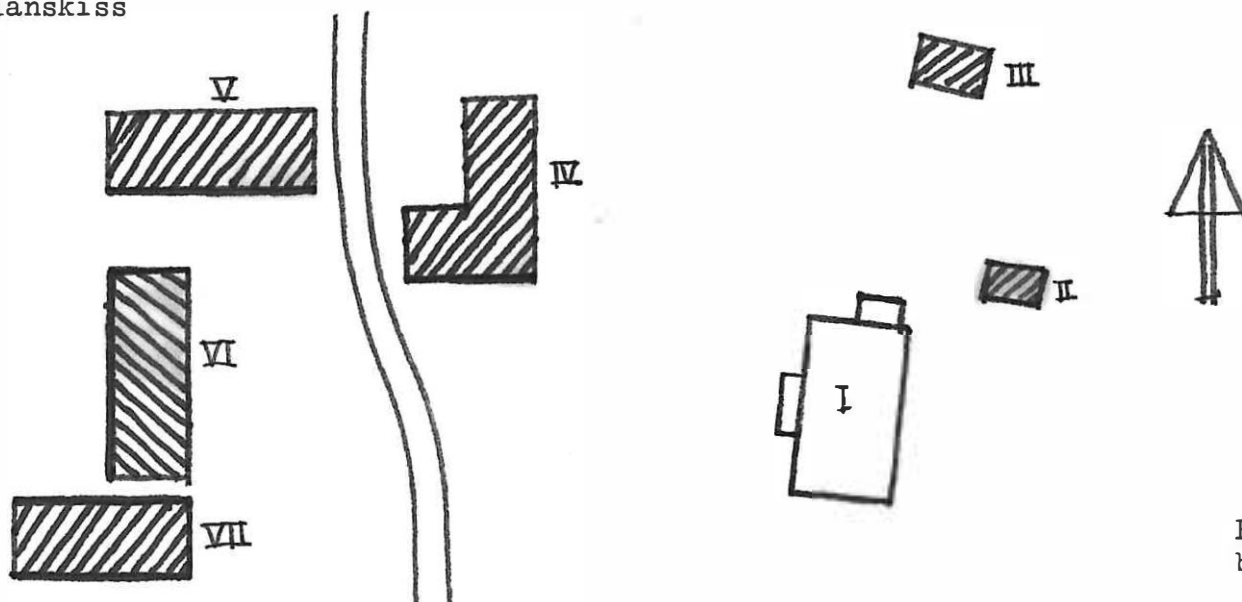
Anl. art Åtgärder erfordras

Uppgiftslämnare Ägaren stomme

Litteratur fasad

Anteckn. taktäckn.

| Hus n:r | Husets funktion | Byggmtr | Fasad mtrl | Färg | Taktäckn | Int. bes. | Byggnads-år | Kommentar |
|---------|-----------------|---------|------------|--------|----------|-----------|-------------|---|
| I | Bostad | T | SLL | FR | IT | X | 1725-75 | En häradsdomare har bott på gårde för länge sed |
| II | Källare (sten) | S-B | | grå FR | 1T | | - " - | |
| III | Tvättstuga | B | SLL | FR | 1T | | 1825-75 | |
| IV | Småfåhus-bod | T | SLL | FR | 1T | | 1750-1800 | |
| V | Ladugård | T | | FR | ET plåt | | 1725-75 | |
| VI | Sädesmagasin | T-B | | FR | 1T | | - " - | |
| VII | | | | | | | | |
| VIII | | | | | | | | |
| IX | | | | | | | | |
| X | | | | | | | | |

Planskiss



Foto se
baksidan

Kommun ... Kristinehamn Socken ... Visnum-Kil Datum 5/7.
 Fastighet ... Kärr 1¹⁰ Film nr 1. och 2
 Gårdsnamn Kärrs skola Karta 104.10
 Anl. art Skola- slöjdsal
 Uppgiftslämnare ... Vaktmästare Martin Grund Åtgärder erfordras
 Litteratur stomme
 Anteckn. taktäckn. fasad ... I

| Hus n:r | Husets funktion | Bygg- mtr | Fasad mtrl | Färg | Tak- täckn | Int. bes. | Byggnads- år | Kommentar |
|---------|-----------------|-----------|------------|------|------------|-----------|--------------|-----------|
| I | Skola | T | SLP | Fr | 2T | | 1875-77 | |
| II | Garage | B | SLL | Fr | Papp | | 1967 | |
| III | | | | | | | | |
| IV | | | | | | | | |
| V | | | | | | | | |
| VI | | | | | | | | |
| VII | | | | | | | | |
| VIII | | | | | | | | |
| IX | | | | | | | | |
| X | | | | | | | | |

Planskiss

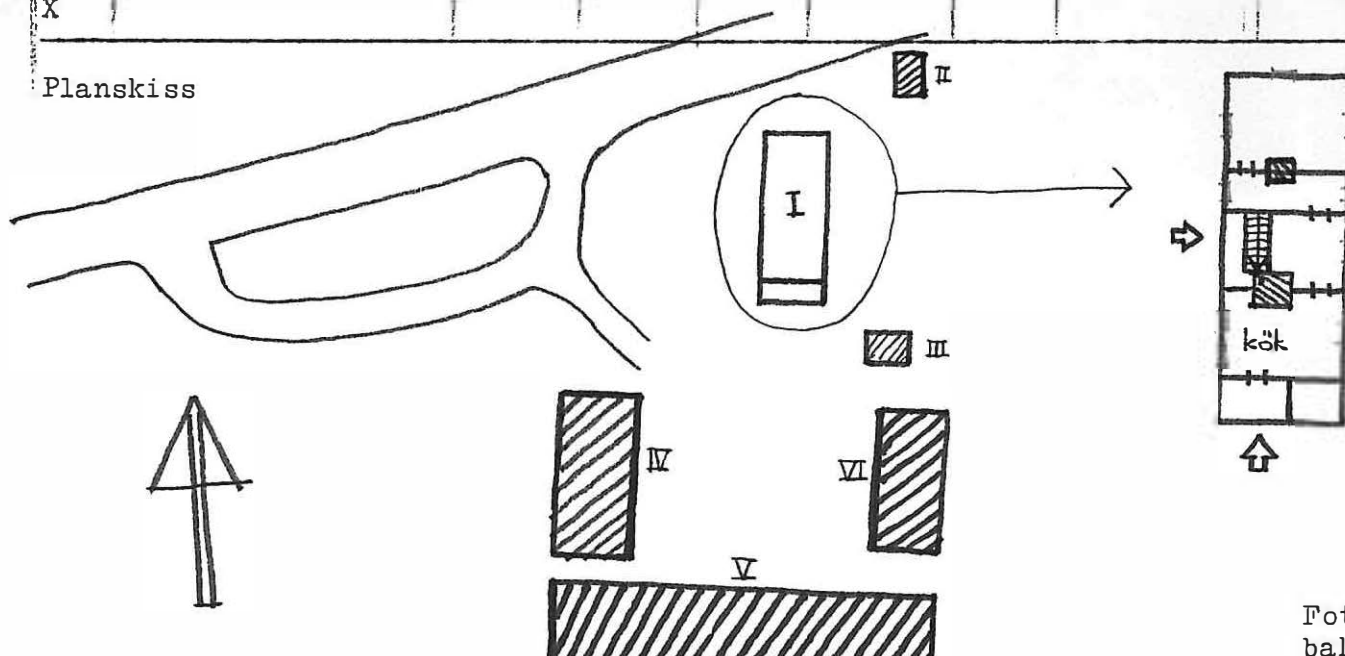
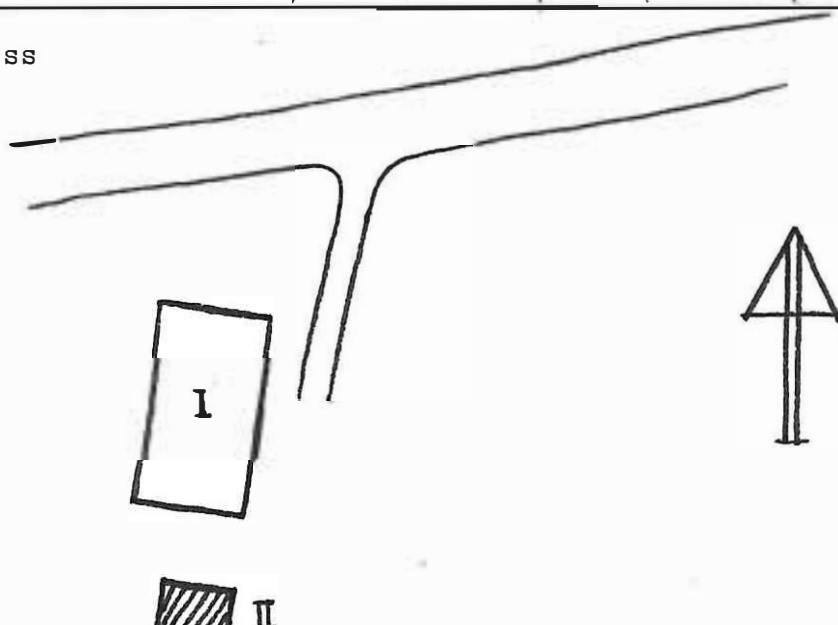

Kommun **Kristinehamn**..... Socken ..**Visnum-Kil**..... Datum**5.7.**....
 Fastighet**Körr.1¹¹**..... Film nr**2**....
 Gårdsnamn**Körrs.skola**..... Karta**10410**....
 Anl. art**Bostad..Förr.var.eno.halvoo.småskola**.....
 Uppgiftslämnare **Ågero.Mertio.Grund**..... Åtgärder erfordras
 Litteratur stomme
 Anteckn. fasad
 taktäckn.

| Hus n:r | Husets funktion | Bygg- mtr | Fasad mtrl | Färg | Tak- täckn | Int. bes. | Byggnads- år | Kommentar |
|---------|-----------------|-----------|------------|------|------------|-----------|--------------|-----------|
| I | Bostad | T | SLL | Fr | 2T | | 1900-1920 | |
| II | Redskapsbod | B | SLL | Fr | 2T | | 1928 | |
| III | Cementkällare | btg.B | | Fr | 2T | | 1928 | |
| IV | | | | | | | | |
| V | | | | | | | | |
| VI | | | | | | | | |
| VII | | | | | | | | |
| VIII | | | | | | | | |
| IX | | | | | | | | |
| X | | | | | | | | |

Planskiss

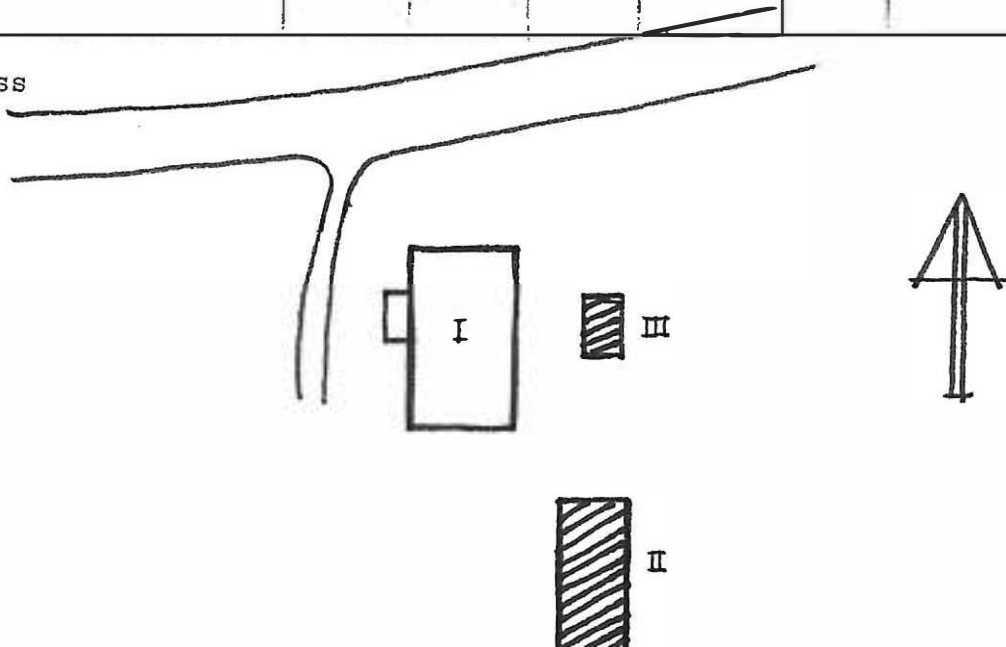

Kommun .. Kristinehamn Socken .. Visnumskil Datum .. 5.7
 Fastighet .. Körr 1¹² Film nr 2
 Gårdsnamn .. Marielund Karta .. 10410
 Anl. art .. Bostad
 Uppgiftslämnare .. Martin Grund + ägaren Åtgärder erfordras
 Litteratur stomme
 Anteckn. fasad
 taktäckn.

| Hus n:r | Husets funktion | Bygg- mtr | Fasad mtrl | Färg | Tak- täckn | Int. bes. | Byggnads- år | Kommentar |
|---------|-----------------|--------------|---------------|------|---------------|--------------|-----------------|-----------|
| I | Bostad | T | SLL | Fr | IT | | 1875-1900 | |
| II | Cementkällare | btg.B | | Fr | IT | | 1960-65 | |
| III | Redskapsskjul | B | | Fr | plåt | | - " - | |
| IV | | | | | | | | |
| V | | | | | | | | |
| VI | | | | | | | | |
| VII | | | | | | | | |
| VIII | | | | | | | | |
| IX | | | | | | | | |
| X | | | | | | | | |

Planskiss



II

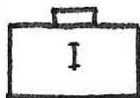

I



III



Kommun **Kristinehamn** Socken **Visnums-Kil** Datum **5.7**
 Fastighet **Körr 1¹⁴** Film nr **3**
 Gårdsnamn Karta **10410**
 Anl. art **Bostad**
 Uppgiftslämnare **Ägaren sen 1961** Åtgärder erfordras
 Litteratur stomme
 Anteckn. fasad
 taktäckn.

| Hus n:r | Husets funktion | Byggmtr | Fasad mtrl | Färg | Taktäckn | Int. bes. | Byggnadsår | Kommentar |
|---------|-----------------|---------|------------|------|----------|-----------|------------|-----------------------------|
| I | Bostad | T | SLI | GV | 2T | | 1775-1825 | Hus från 1750 1800 talet |
| II | Jordkällare | T | SLP | Fr | plåt | | - " - | Käuftigt om byggt 1942. |
| III | Redskapsskjul | T | | Fr | 1T | | - " - | |
| IV | | | | | | | | |
| V | | | | | | | | |
| VI | | | | | | | | |
| VII | | | | | | | | |
| VIII | | | | | | | | |
| IX | | | | | | | | |
| X | | | | | | | | |

Planskiss

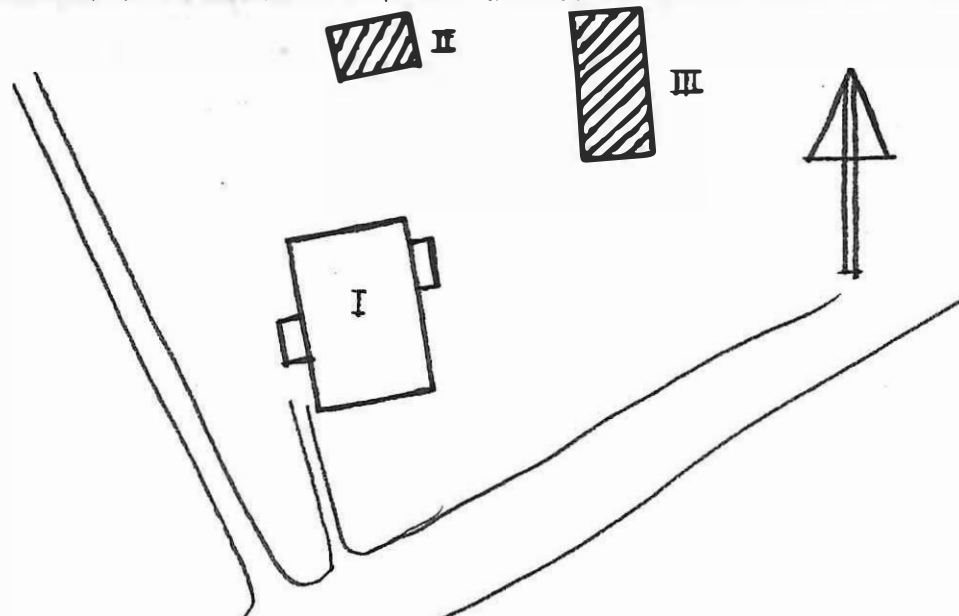
Foto se
baksidan

Kommun Kristinehamn Socken Visnums-Kil Datum 5.7
 Fastighet Kärr 1¹⁵ Film nr 3
 Gårdsnamn Karta 10410
 Anl. art Fritidshus
 Uppgiftslämnare Martin Grund Åtgärder erfordras
 Litteratur stomme
 Anteckn. fasad
 taktäckn.

| Hus n:r | Husets funktion | Bygg- mtr | Fasad mtrl | Färg | Tak- täckn | Int. bes. | Byggnads- år | Kommentar |
|---------|-----------------|--------------|---------------|------|---------------|--------------|-----------------|-----------|
| I | Bostad | T | SLL | Fr | 2T | | 1875-1900 | |
| II | Motkällare | btg.B | | Fr | 1T | | - " - | |
| III | Redskapsbod | T | | Fr | 1T | | - " - | |
| IV | | | | | | | | |
| V | | | | | | | | |
| VI | | | | | | | | |
| VII | | | | | | | | |
| VIII | | | | | | | | |
| IX | | | | | | | | |
| X | | | | | | | | |

Planskiss

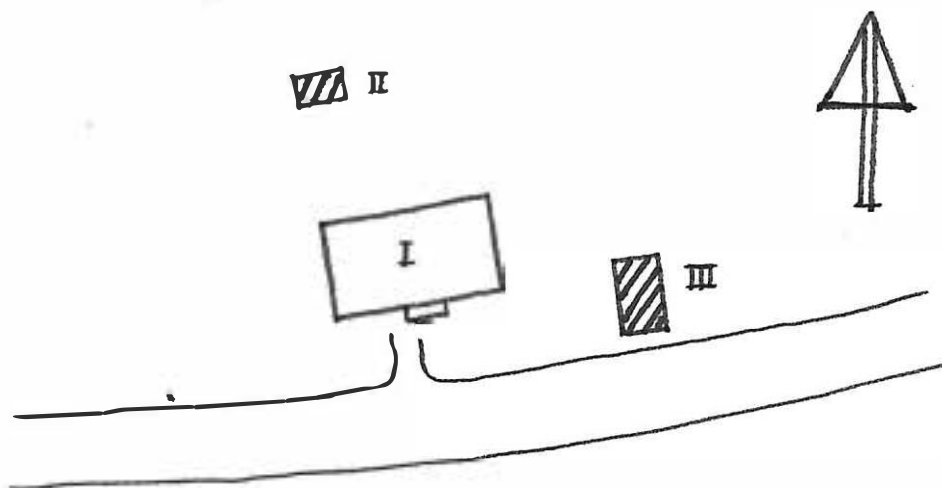
Foto se
baksidan

BYGGNAD SINVENTERING 1973

S-län

Kommun Kristinehamn Socken Visnums-Kil Datum 5.7.
 Fastighet Kärr 118 Film nr 2 ...
 Gårdsnamn Visnums-Kil/Visnum hembygdsgård Karta 10410
 Anl. art Hembygdsgård
 Uppgiftslämnare Martin Grund Åtgärder erfordras
 Litteratur stomme
 Anteckn. fasad
 taktäckn.

| Hus n:r | Husets funktion | Bygg- mtr | Fasad mtrl | Färg | Tak- täckn | Int. bes. | Byggnads- år | Kommentar |
|---------|-----------------|-----------|------------|------|------------|-----------|--------------|-----------|
| I | F.d. bostadshus | T | SLL | Fr | 1T | | 1750-1800 | |
| II | Redskapsbok | T | | Fr | plåt | | - " - | |
| III | Stenkällare | S | | grå | Plåt | | 1813 | |
| IV | dass | B | SLL | Fr | plåt | | 1970 | |
| V | | | | | | | | |
| VI | | | | | | | | |
| VII | | | | | | | | |
| VIII | | | | | | | | |
| IX | | | | | | | | |
| X | | | | | | | | |

Planskiss



Foto se baksidan

Byggnadsinventering 1973

S-län

Kommun... Kristinehamn.....Socken... Visnäs-Kil..... Datum.19/7.....
 Fastighet... Medhamn. (ofri. grund)..... Film nr..26.....
 Gårdsnamn... Medhamn, skola..... Karta...10318..
 Anl. art..... samlingslokal, .f.d. skola, sommarbostad.....
 Uppgiftslämnare..... Åtgärder erfordr.
 Litteratur..... Stomme.....
 Anteckn..... Fasad.....
 Taktäckn.....

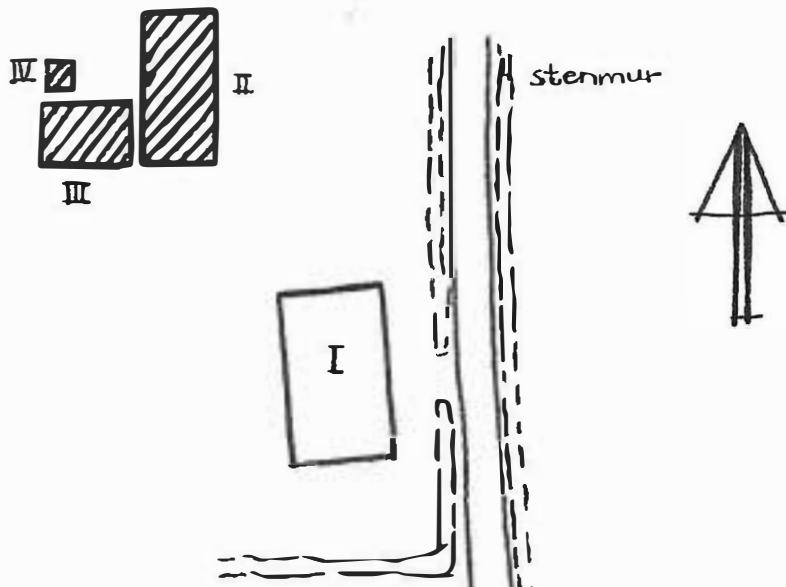
| Hus n:r | Musets funktion | Bygg-mtrl | Fasad mtrl | Färg | Tak-täckn. | Int. bes. år | Byggnads-år | Kommentar |
|---------|-----------------|-----------|------------|------|------------|--------------|-------------|-----------|
| I | samlingslokal | T | SLI | FR | IT | | 866-67 | |
| II | redskapshod | B | SLI | FR | IT | | " | |
| III | | | | | | | | |
| IV | | | | | | | | |
| V | | | | | | | | |
| VI | | | | | | | | |
| VII | | | | | | | | |
| VIII | | | | | | | | |
| IX | | | | | | | | |
| X | | | | | | | | |

Planskiss

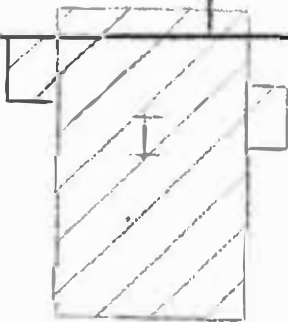

Byggnadsinventering 1973

S-län

Kommun..... Kristinehamn Socken..... Visnups-Kil Datum.. 17/7....
 Fastighet..... Medhamn 1² Film nr... 24...
 Gårdsnamn..... Åsen Karta... 10309...
 Anl. art..... bondgård, nu sommarbostad
 Uppgiftslämnare..... ägaren Åtgärder erfordr.
 Litteratur..... Stomme.....
 Anteckn..... Fasad.....
 Taktäckn.....

| Hus n:r | Musets funktion | Bygg- mtrl | Fasad mtrl | Färg | Tak- täckn. | Int. bes. år | Byggnads- år | Kommentar |
|---------|-----------------|------------|------------|------|-------------|--------------|--------------|--------------------------|
| I | boningshus | T | SLL | FR | 2T | | 869 | huset flyttades hit 1869 |
| II | boningshus | B | SLL | FR | 2T | | 936-37 | |
| III | redskapsskjul | B | | FR | 1T | | 1900-50 | |
| IV | stall | T,B | | FR | 2T | | 1850-1900 | |
| V | redskapsskjul | B | SLL | FR | 2T | | 1850-1900 | |
| VI | ladugård | T,B | | FR | 2T | | 1850-1900 | |
| VII | | | | | | | | |
| VIII | | | | | | | | |
| IX | | | | | | | | |
| X | lekstuga | | | | VI | | | |

Planskiss

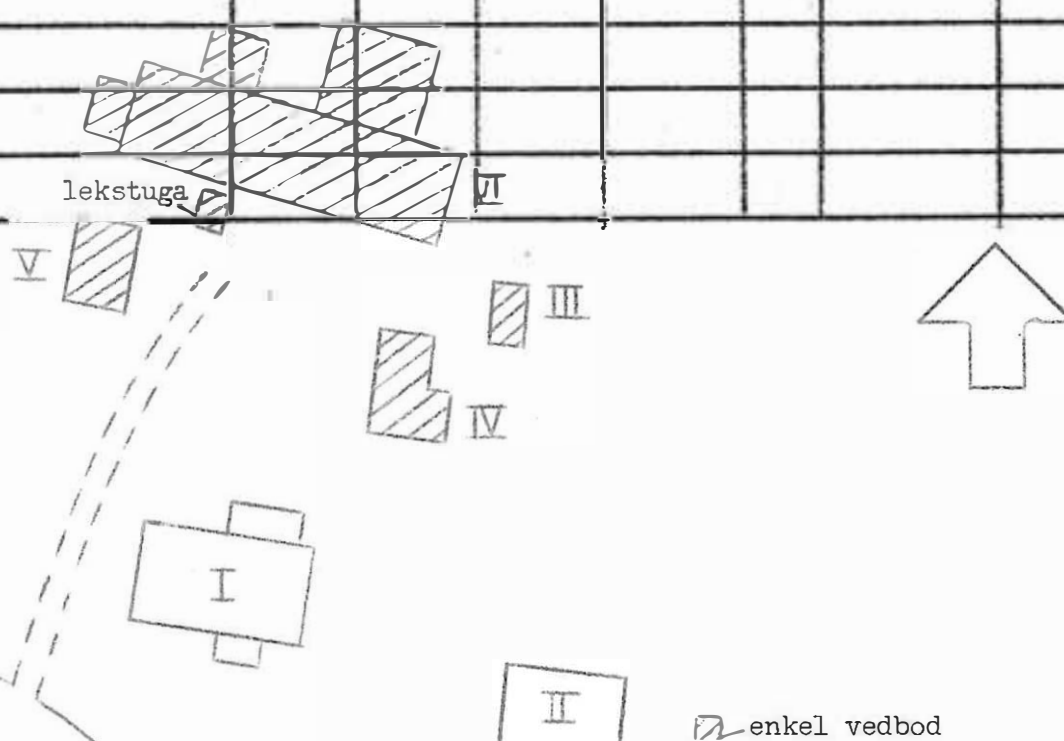

enkel vedbod

Byggnadsinventering 1973

S-län

Kommun.....~~Kristinehamn~~.....Socken.....~~Visnäs-Kil~~..... Datum...27/7...
 Fastighet.....Medham. 14..... Film nr...26...
 Gårdsnamn..... Karta...10318..
 Anl. art.....Sjöhöjd.....
 Uppgiftslämnare..... Åtgärder erfordr.
 Litteratur..... Stomme.....
 Anteckn..... Fasad.....
 Taktäckn.....

| Hus n:r | Musets funktion | Bygg- mtrl | Fasad mtrl | Färg | Tak- täckn. | Int. bes. | Byggnads- år | Kommentar |
|---------|-----------------|------------|------------|------|-------------|-----------|--------------|-----------|
| I | redskansbod | T | | | etick | | 1850-75 | |
| II | | | | | | | | |
| III | | | | | | | | |
| IV | | | | | | | | |
| V | | | | | | | | |
| VI | | | | | | | | |
| VII | | | | | | | | |
| VIII | | | | | | | | |
| IX | | | | | | | | |
| X | | | | | | | | |

Planskiss



I



Byggnadsinventering 1973

S-län

Kommun.....Kristinehamn.....Socken..Visnusskil..... Datum.17/7.....
 Fastighet.....Medhamn 1⁵..... Film nr 26, 27...
 Gårdsnamn.....saknas..... Karta..30318..
 Anl.art.....bondgård.....
 Uppgiftslämnare.....ägaren..Fredrik Larsson..... Åtgärder erfordr.
 Litteratur..... Stomme.....
 Anteckn..... Fasad.....
 Taktäckn.....

| Hus n:r | Musets funktion | Byggmtrl | Fasadmtrl | Färg | Taktäckn. | Int. bes. | Byggnadsår | Kommentar |
|---------|-----------------|----------|-----------|------|-----------|-----------|------------|-----------|
| I | boninashus | T | SLL | FR | IT | | 1820-40 | |
| II | magasin | T | SLL | FR | IT | | 1890 | |
| III | stenkällare | | | | | | | |
| IV | | | | | | | | |
| V | | | | | | | | |
| VI | | | | | | | | |
| VII | | | | | | | | |
| VIII | | | | | | | | |
| IX | | | | | | | | |
| X | | | | | | | | |

Planskiss

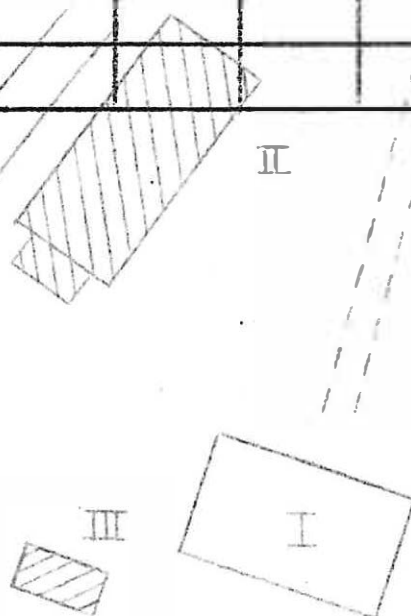

Byggnadsinventering 1973

S-län

Kommun..... Kristinehamn Socken..... Visnams, Kil Datum... 17/7....
 Fastighet..... Medhamn 1⁵ Film nr. 27....
 Gårdsnamn..... Karta. 10318....
 Anl. art..... sjöbod
 Uppgiftslämnare..... Atgärder erfordr.
 Litteratur..... Stomme.....
 Anteckn..... Fasad... I.....
 Taktäckn. I.....

| Hus n:r | Musets funktion | Bygg- mtrl | Fasad mtrl | Färg | Tak- täckn. | Int. bes. | Byggnads- år | Kommentar |
|---------|-----------------|------------|------------|------|-------------|-----------|--------------|-----------|
| I | redskapsbod | T | | | stick | | 1847-50 | |
| II | | | | | | | | |
| III | | | | | | | | |
| IV | | | | | | | | |
| V | | | | | | | | |
| VI | | | | | | | | |
| VII | | | | | | | | |
| VIII | | | | | | | | |
| IX | | | | | | | | |
| X | | | | | | | | |

Planskiss

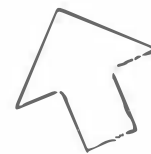
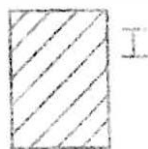

Kommun... ~~Kristinehamn~~ Socken... ~~Visnums-Kil~~ Datum... 17/7....
 Fastighet... ~~Medham~~ 1¹⁰ Film nr... 26....
 Gårdsnamn..... Karta... 10318...
 Anl. art... ~~torp, nu somarbostad~~
 Uppgiftslämnare..... Åtgärder erfordr.
 Litteratur..... Stomme.....
 Anteckn..... Fasad.....
 Taktäckn.....

| Hus n:r | Musets funktion | Bygg- mtrl | Fasad mtrl | Färg | Tak- täckn. | Int. bes. | Byggnads- år | Kommentar |
|---------|-----------------|------------|------------|------|-------------|-----------|--------------|-----------|
| I | boningshus | | SLL | ER | PT | | 1850-1900 | |
| II | hällare | | | | T | | 900-30 | |
| III | redskapsbod | B.T | SLL | ER | IT | | 875-1900 | |
| IV | | | | | | | | |
| V | | | | | | | | |
| VI | | | | | | | | |
| VII | | | | | | | | |
| VIII | | | | | | | | |
| IX | | | // | IF | | | | |
| X | | | | | | | | |

Planskiss

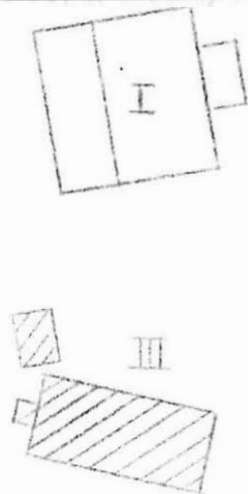

Byggnadsinventering 1973

S-län

Kommun..... Kristinehamn..... Socken..... Visnups-Kil..... Datum... 17/7.....

Fastighet..... Medhamn 1²²..... Film nr... 26.....

Gårdsnamn..... Karta... 10318..

Anl. art..... torp, nu sommarbostad.....

Uppgiftslämnare..... Åtgärder erfordr.

Litteratur..... Stomme.....

Anteckn..... Fasad.....

Taktäckn.....

| Hus n:r | Musets funktion | Bygg- mtrl | Fasad mtrl | Färg | Tak- täckn. | Int. bes. | Byggnads- år | Kommentar |
|---------|-----------------|---------------|---------------|------|----------------|--------------|-----------------|------------|
| I | boningshus | B | SLL | FR | 2T | | 1925-40 | |
| II | redskapsbod | B | | FR | 2T | | " | |
| III | " | T | | FR | 2T | | 1750-1800 | hitflyttad |
| IV | " | B | | | Sp | | 1925-40 | |
| V | | | | | | | | |
| VI | | | | | | | | |
| VII | | | | | | | | |
| VIII | | | | | | | | |
| IX | | | | | | | | |
| X | | | | | | | | |

Planskiss

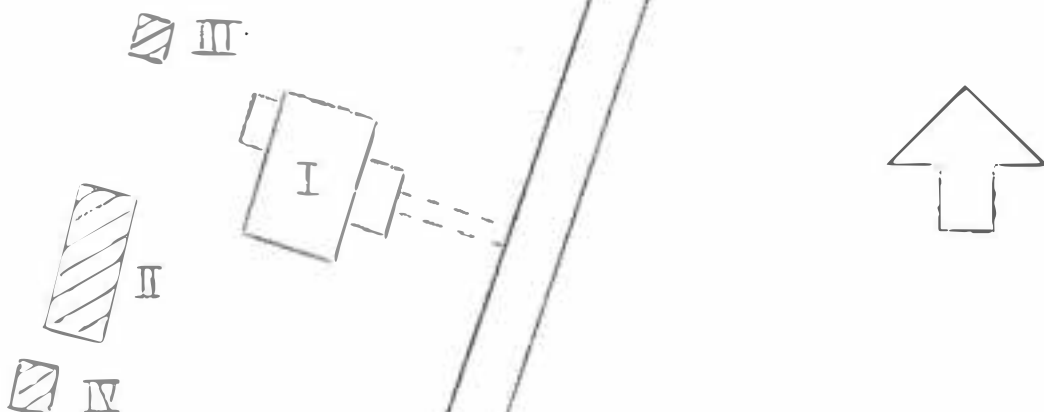

Kommun..... Kristinehamn Socken..... Visnys-Kil..... Datum 17/7.....
 Fastighet..... Medhamnstorp 1² Film nr. 27.....
 Gårdsnamn..... Karta... 10319..
 Anl. art..... torp, nu sommarbostad
 Uppgiftslämnare..... Åtgärder erfordr.
 Litteratur..... Stomme.....
 Anteckn..... Fasad.....
 Taktäckn.....

| Hus n:r | Musets funktion | Bygg- mtrl | Fasad mtrl | Färg | Tak- täckn. | Int. bes. | Byggnads- år | Kommentar |
|---------|-----------------|------------|------------|------|-------------|-----------|--------------|-----------|
| I | boningshus | T | SLL | FR | 1T | | 1750-1850 | |
| II | bod, källare | T, S | SLL | FR | 1T | | 1800-1900 | |
| III | stall | T, B | | FR | 2T | | 1850-1900 | |
| IV | ladugård | T, B | | FR | 2T | | 1900-50 | |
| V | redskapsbod | B | SLL | FR | 2T | | 1900-40 | |
| VI | | | | | | | | |
| VII | | | | | | | | |
| VIII | | | | | | | | |
| IX | | | | | | | | |
| X | | | | | | | | |

Planskiss

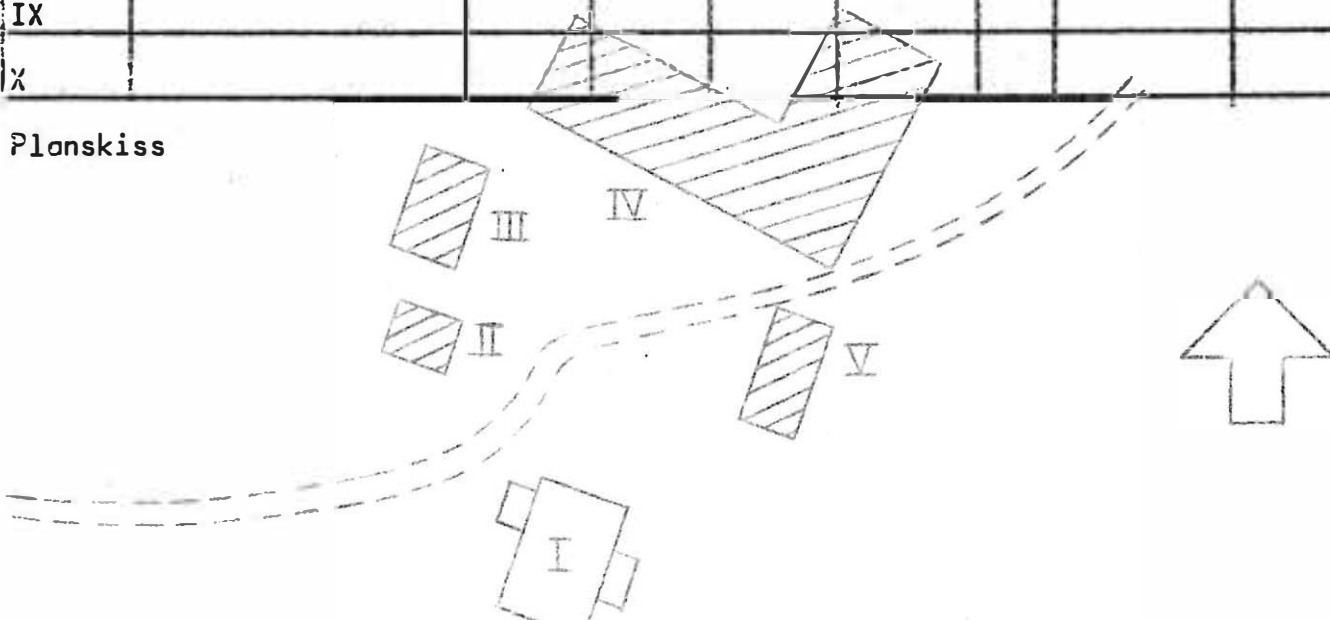

Kommun.... Kristinehamn..... Socken... Visnups-Kil..... Datum. 18/7.....
 Fastighet.... Medhamnstorps 1¹⁶..... Film nr. 27.....
 Gårdsnamn.... v. Fridhem..... Karta... 10319..
 Anl. art..... torp, nu sommarbostad.....
 Uppgiftslämnare..... Åtgärder erfordr.
 Litteratur..... Stomme.....
 Anteckn..... Fasad.. Y.....
 Taktäckn. Y.....

| Hus n:r | Musets funktion | Bygg- mtrl | Fasad mtrl | Färg | Tak- täckn. | Int. bes. | Byggnads- år | Kommentar |
|---------|---------------------------|---------------|---------------|------|----------------|--------------|-----------------|----------------------------|
| I | boningshus | T | SLL | FR | 2T | | 800-1900 | |
| II | vedbod | B | | FR | 2T | | 875-1925 | |
| III | cementkällare | Btg | | | Et | | 950-65 | |
| IV | redskapsbod visthusbod | B,T | | FR | 2T | | 875-1900 | har varit halm på taket |
| V | stenkällare | S,T | | FR | 2T | | 800-50 | " |
| VI | | | | | | | | |
| VII | | | | | | | | |
| VIII | | | | | | | | |
| IX | | | | | | | | |
| X | | | | | | | | |

Planskiss

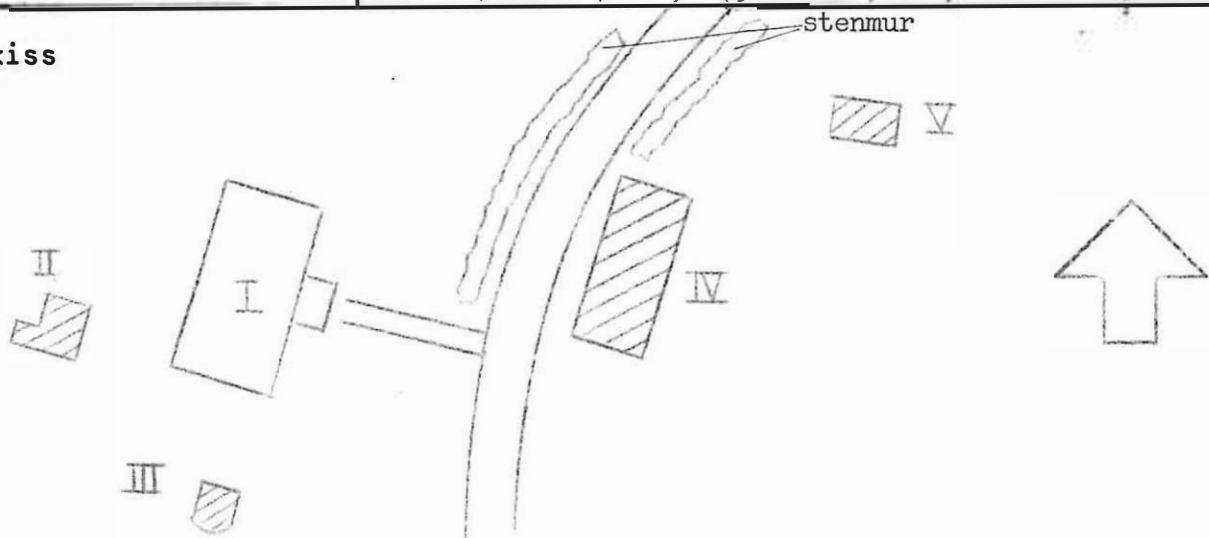

Kommun.....Kristinehamn.....Socken...Vissans-Kil..... Datum.18/7.....
 Fastighet.....Medhamnstorp 1¹⁷..... Film nr..27.....
 Gårdsnamn.....Vassmyra..... Karta..10319.....
 Anl. art.....torp, bebott.....
 Uppgiftslämnare.....Åtgärder erfordr.
 Litteratur.....Stomme.....
 Anteckn.....Fasad.....
Taktäckn.....

| Hus n:r | Musets funktion | Bygg- mtrl | Fasad mtrl | Färg | Tak- täckn. | Int. bes. | Byggnads- år | Kommentar |
|---------|--------------------|------------|------------|------|-------------|-----------|--------------|-----------|
| I | boningshus | T | SLL | FR | 2T | | 800-50 | |
| II | vedbod, tvättstuga | B | delvis SLL | FR | 1T | | 850-1900 | |
| III | | | | | | | | |
| IV | | | | | | | | |
| V | | | | | | | | |
| VI | | | | | | | | |
| VII | | | | | | | | |
| VIII | | | | | | | | |
| IX | | | | | | | | |
| X | | | | | | | | |

Planskiss

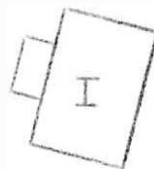

Byggnadsinventering 1973

S-län

Kommun.....Kristinehamn.....Socken.....Vignums-Kil..... Datum...11/7....
 Fastighet.....Mossen 2' Nynäs 28..... Film nr...11....
 Gårdsnamn.....Munkerud..... Karta...103:09....
 Anl. art.....torp.....
 Uppgiftslämnare.....ägaren..... Åtgärder erfordr.
 Litteratur..... Stomme.....
 Anteckn.....tilhört Nynäs..... Fasad.....
 Taktäckn.....

| Hus n:r | Musets funktion | Bygg- mtrl | Fasad mtrl | Färg | Tak- täckn. | Int. bes. år | Byggnads- år | Kommentar |
|---------|-----------------|------------|------------|------|-------------|--------------|--------------|-----------|
| I | boningshus | T | SLP | FR | 1T | | 1725-1775 | |
| II | redskapsbod | B | | | 2T | | 1800-50 | |
| III | vedbod | B | | FR | 1T | | 1900-50 | |
| IV | | | | | | | | |
| V | | | | | | | | |
| VI | | | | | | | | |
| VII | | | | | | | | |
| VIII | | | | | | | | |
| IX | | | | | | | | |
| X | | | | | | | | |

Planskiss



II

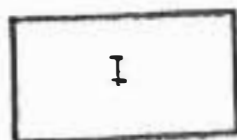

I



III



Byggnadsinventering 1973

S-län

Kommun.....Kvistinehamn.....Socken.....Vismans-Kil..... Datum...11/7.....
 Fastighet.....Myrhult 1¹..... Film nr...12.....
 Gårdsnamn.....Myrhultstorp..... Karta...10309.....
 Anl. art.....torp.....
 Uppgiftslämnare..... Atgärder erfordr.
 Litteratur..... Stomme...I.....
 Anteckn..... Fasad...I.....
 Taktäckn...I.....

| Hus n:r | Musets funktion | Bygg- mtrl | Fasad mtrl | Färg | Tak- täckn. | Int. bes. år | Byggnads- år | Kommentar |
|---------|-----------------|------------|------------|------|-------------|--------------|--------------|-----------|
| I | boningshus | T | SLL | | 1T | | 1700-1750 | |
| II | ladugård | T, B | SLL delvis | FR | 2T | | 1800-1900 | |
| III | | | | | | | | |
| IV | | | | | | | | |
| V | | | | | | | | |
| VI | | | | | | | | |
| VII | | | | | | | | |
| VIII | | | | | | | | |
| IX | | | | | | | | |
| X | | | | | | | | |

Planskiss

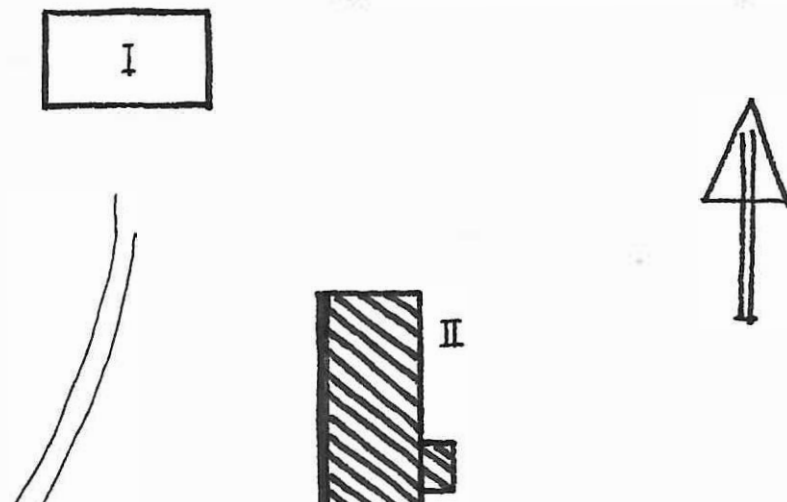

Byggnadsinventering 1973

S-län

Kommun..... Kristinehamn Socken..... Visnams-Kil Datum... 12/7....
 Fastighet..... Myrhult 1¹ Film nr... 12, 13
 Gårdsnamn..... Karta... 10009..
 Anl. art..... bondgård, (nedlagd - nu sommarställe)
 Uppgiftslämnare..... Atgärder erfordr.
 Litteratur..... Stomme..V.....
 Anteckn..... Fasad...V.....
 Taktäckn..V....

| Hus n:r | Musets funktion | Bygg- mtrl | Fasad mtrl | Förg | Tak- täckn. | Int. bes. | Byggnads- år | Kommentar |
|---------|-----------------|------------|------------|---------------|-------------|-----------|--------------|-----------|
| I | boningshus | T | SLL | FR | Sk | | 1800-50 | |
| II | ladugård | T | | FR | 2T | | 1800-50 | |
| III | såffåhus | T | | FR | 2T | | 1800-1900 | |
| IV | rökbastu | T | | FR | 2T | | 1800-1900 | |
| V | smedja | T | | FR | 1T, torv | | 1750-1850 | |
| VI | garage | B | SLL | FR | 2T | | 1900-1950 | |
| VII | stall | T | | FR | 2T | | 1800-1900 | |
| VIII | snickarbod | T | | FR | 2T | | " | |
| IX | bod | B | SLL | FR | 2T | | 1825-1875 | |
| X | lada | B | | FR | 2T | | " | |

Planskiss

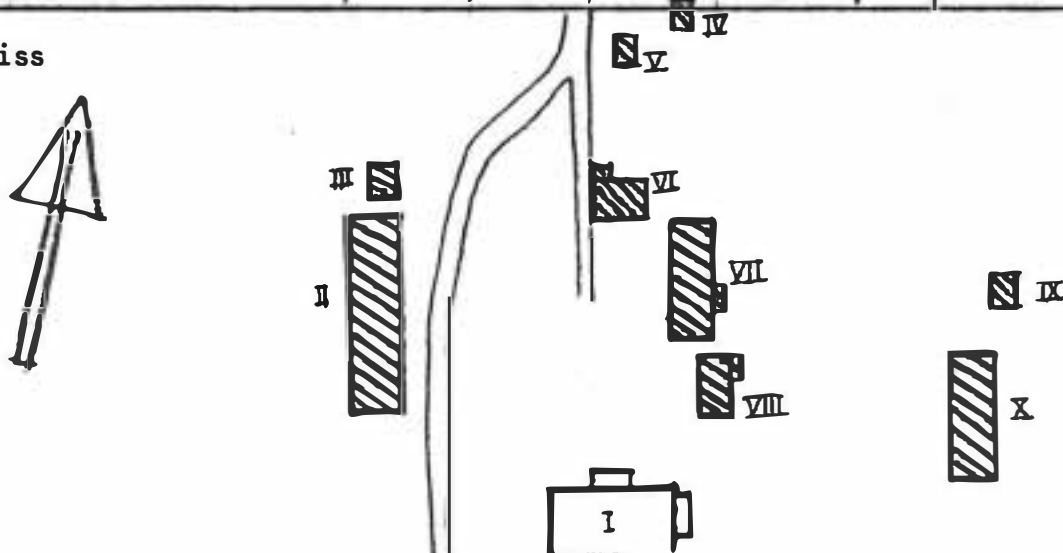

Byggnadsinventering 1973

S-län

Kommun..... Kristinehamn Socken..... Visnums-Kil Datum..... 13/7.....
 Fastighet..... Nordtorp 1¹ (torp till N1¹ på ofri grund) Film nr..... K22 25
 Gårdsnamn..... f.d. soldattorp, nu sommarbostad Karta.....
 Anl. art.
 Uppgiftslämnare..... Åtgärder erfordr.
 Litteratur..... Stomme.....
 Anteckn. Fasad.....
 Taktäckn.....

| Hus n:r | Musets funktion | Bygg- mtrl | Fasad mtrl | Färg | Tak- täckn. | Int. bes. | Byggnads- år | Kommentar |
|---------|-----------------|------------|------------|------|-------------|-----------|--------------|-----------|
| I | böningshus | T | SLL/SLP | FR | LT | | 1830-1880 | |
| II | f.d. ladugård | T, B | - | FR | stick P | | 1830-1880 | |
| III | uthus | B | - | FR | P | | 1830-1880 | |
| IV | | | | | | | | |
| V | | | | | | | | |
| VI | | | | | | | | |
| VII | | | | | | | | |
| VIII | | | | | | | | |
| IX | | | | | | | | |
| X | | | | | | | | |

Planskiss

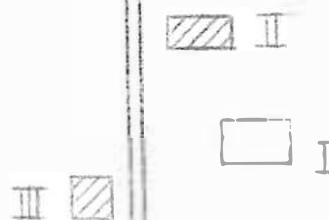

BYGGNAD SINVENTERING 1973

S-län

Kommun **Kristinehamn** Socken **Visnoms-Kil** Datum **6.7**
 Fastighet **Nynds X 2:1** Film nr **6 och 7**
 Gårdsnamn Karta **10410**
 Anl. art **Herrgård**
 Uppgiftslämnare Åtgärder erfordras
 Litteratur stomme **I II**
 Anteckn. **Gavlarna helt i sten på I** fasad **I, II**
 taktäckn. **I II**

| Hus n:r | Husets funktion | Byggmtr | Fasad mtrl | Färg | Taktäckn | Int. bes. | Byggnadsår | Kommentar |
|---------|------------------------|---------|------------|------|----------|-----------|------------|---------------|
| X I | Magasin | S | slät | | 1T | | | naturlig sten |
| X II | Verkstad <i>Suediz</i> | S | slät | | 1T | | | sprängsten |
| III | | | | | | | | |
| IV | | | | | | | | |
| V | | | | | | | | |
| VI | | | | | | | | |
| VII | | | | | | | | |
| VIII | | | | | | | | |
| IX | | | | | | | | |
| X | | | | | | | | |

Planskiss



Foto se baksidan

BYGGNAD SINVENTERING 197

S-län

Kristinehamn

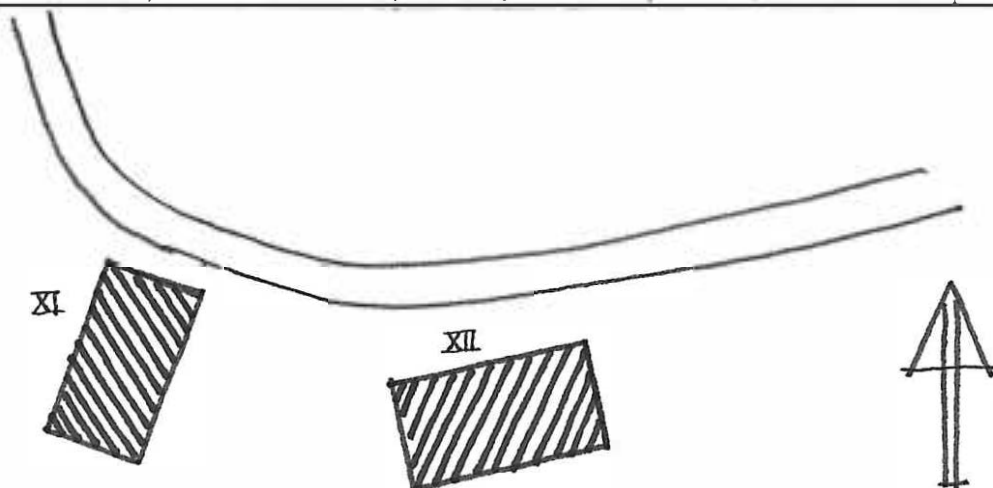
Visnoms-Kil

6:7

Kommun Nynäs 2¹ Socken Datum 5
 Fastighet Altona Film nr 10319
 Gårdsnamn Bostad Karta
 Anl. art Ägaren
 Uppgiftslämnare Socknen vid Kilsviken Åtgärder erfordras
 Litteratur Gammal grindstuga till Nynäs stomme
 Anteckn. taktäckn. fasad

| Hus n:r | Husets funktion | Byggmtr | Fasad | Färg | Taktäckn | Int. bes. | Byggnads- år | Kommentar |
|---------|-----------------|---------|-------|------|----------|-----------|-----------------|--------------------------------|
| | Bostad | | SL | OV | IT | | 1750-1800 | |
| I | Stenkällare | S, T | | Fr | IT | | - " - | |
| II | Védbod | T | | Fr | Sp | | - " - | Bilder se Klockaregården VI |
| III | | | | | | | | |
| IV | | | | | | | | |
| V | | | | | | | | |
| VI | | | | | | | | |
| VII | | | | | | | | |
| VIII | | | | | | | | |
| IX | | | | | | | | |
| X | | | | | | | | |

Planskiss

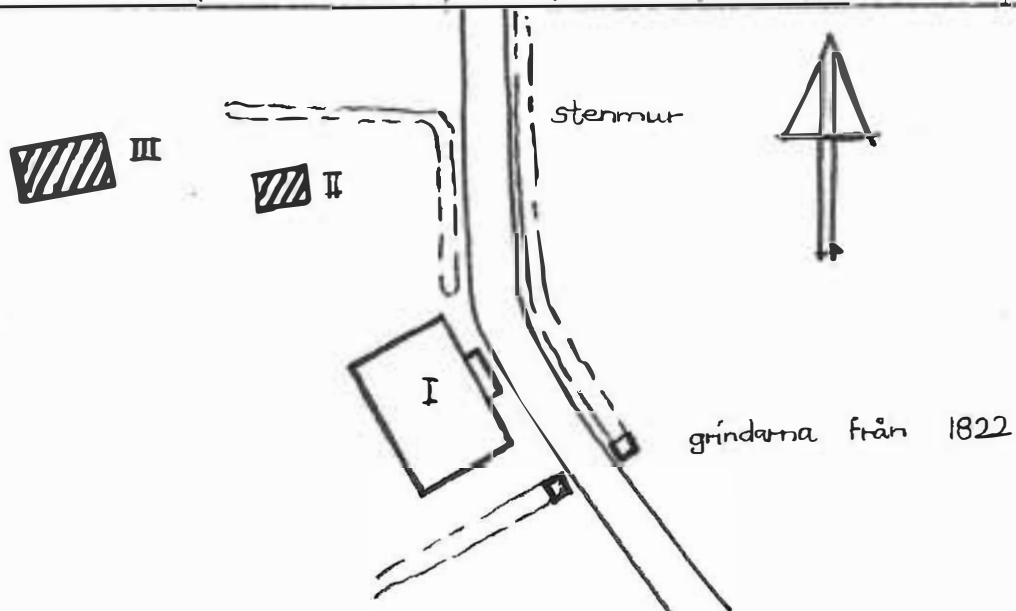
Foto se
baksidan

Byggnadsinventering 1973

S-län

Kommun... Kristinehamn Socken... Viggums-Kil Datum... 11/7....
 Fastighet... Nyhås 2⁷ Film nr... 11....
 Gårdsnamn... Västra Nötön Karta... 10309....
 Anl. art... bondgård - öde för närvarande
 Uppgiftslämnare..... Åtgärder erfordr.
 Litteratur..... Stomme...VI.....
 Anteckn... naturreservat Fasad...V...VI.....
 Taktäckn...V.....

| Hus n:r | Musets funktion | Bygg- mtrl | Fasad mtrl | Färg | Tak- täckn. | Int. bes. år | Byggnads- år | Kommentar |
|---------|------------------|------------|------------|------|-------------|--------------|--------------|-----------|
| I | bonin gshus | T | SLL | FR | 1T | | 1850-1900 | |
| II | ladugård m. lada | T, B | | | 2T, P | | 1650-1900 | |
| III | västhusbod | T | | FR | 2T | | 1700-1800 | |
| IV | magasin | T | GSP | | 2T | | 1700-1800 | |
| V | småfåhus | B | SLP | FR | Sp | | 1850-1900 | |
| VI | smedja | T | | | 2T | | 1700-1800 | |
| VII | | | | | | | | |
| VIII | | | | | | | | |
| IX | | | | | | | | |
| X | | | | | | | | |

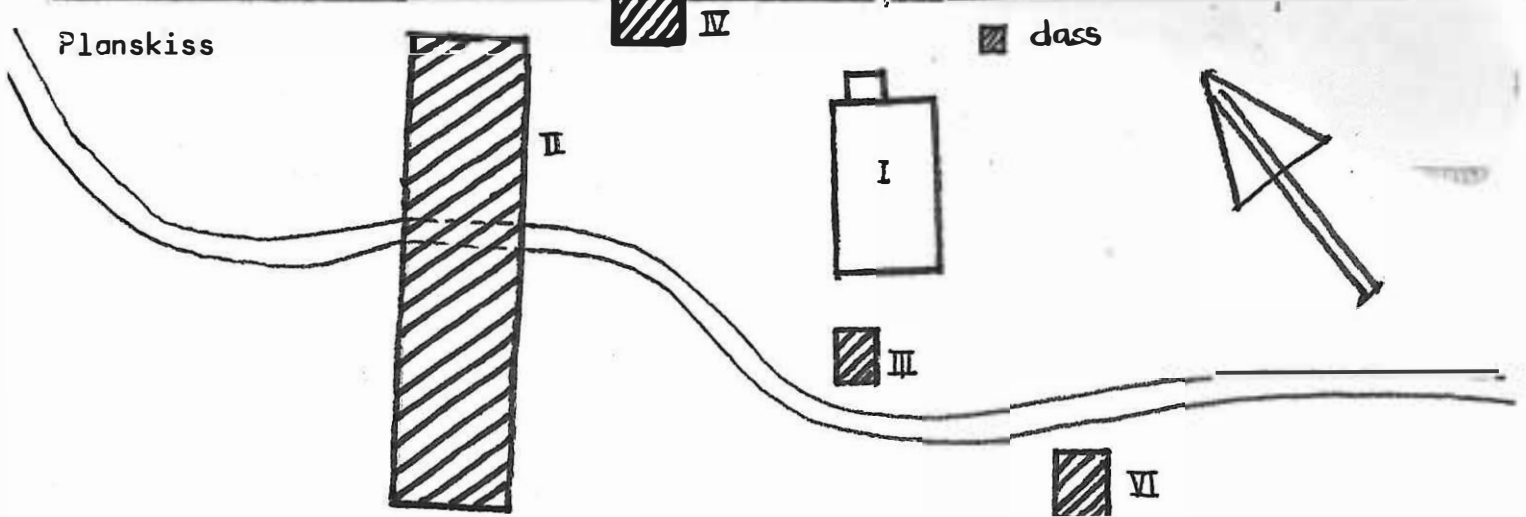

Byggnadsinventering 1973

S-län

Kommun... Kristinehamn Socken... Visnups-Kil Datum... 9/7

Fastighet... Prästgården Film nr... 7

Gårdsnamn..... Karta... 103.19

Anl. art... bostadsfastighet

Uppgiftslämnare..... Åtgärder erfordr.

Litteratur..... Stomme

Anteckn..... Fasad

..... Taktäckn

| Hus n:r | Musets funktion | Byggmtrl | Fasad mtrl | Färg | Taktäckn. | Int. bes. år | Byggnads-år | Kommentar |
|---------|--------------------|----------|------------|------|-----------|--------------|-------------|-----------|
| I | boringshus | T | SLL | O:V | 1T | | 1850-1930 | |
| II | garage | B | SLL | FR | 2T | | 1950-65 | |
| III | redskapsbod | B | SLL | FR | 2T | | 1900-50 | |
| IV | skjul för hydrofor | B | | FR | oadd | | 1940-60 | |
| V | | | | | | | | |
| VI | | | | | | | | |
| VII | | | | | | | | |
| VIII | | | | | | | | |
| IX | | | | | | | | |
| X | | | | | | | | |

Planskiss

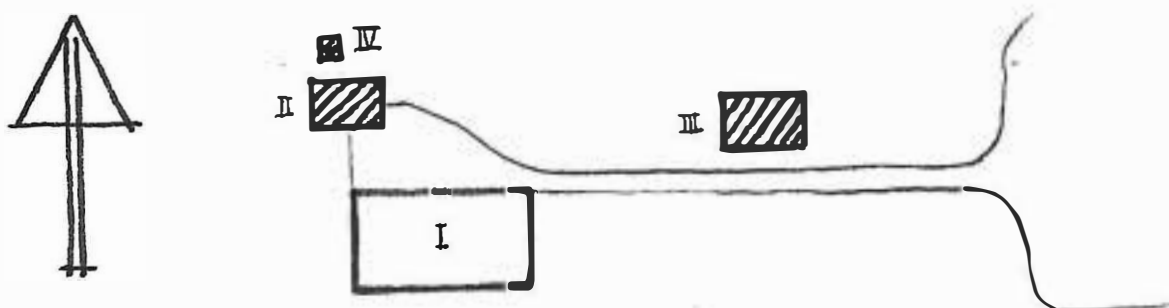

Kommun..... Kristinehamn Socken... Visnups-Kil Datum... 20/7....
 Fastighet..... Silletorp 1¹ Film nr... 29.30
 Gårdsnamn..... Karta... 10420..
 Anl. art..... Bondgård
 Uppgiftslämnare..... Åtgärder erfordr.
 Litteratur..... Stomme.....
 Anteckn..... Fasad. V. VI. X...
 Taktäckn.....

| Hus n:r | Musets funktion | Bygg- mtrl | Fasad mtrl | Färg | Tak- täckn. | Int. bes. år | Byggnads- år | Kommentar |
|---------|-----------------|------------|------------|------|-------------|--------------|--------------------------------|-----------|
| I | boningshus | T | SLL | FR | 2T | | 1790-1810 | |
| II | redskapsbod | B | SLL | FR | 1T | | 1900-25 | |
| III | drängstuga | T | | FR | 1T | | 1790-1810 | |
| IV | avträde | T | | FR | 1T | | 1800-50 | |
| V | magasin | T | | | 1T | | " | |
| VI | smedja | T | | | 1T | | " | |
| VII | redskapsskjul | B | | | 2T | | 1850-1900 | |
| VIII | stall | T, B | | FR | 1T | | 1900-25 | |
| IX | ladugård | S, B | | FR | 2T | | delar fr. 1839 ombyggd 1935 | |
| X | småfåhus | T | I | | 1T | | 1800-50 | |

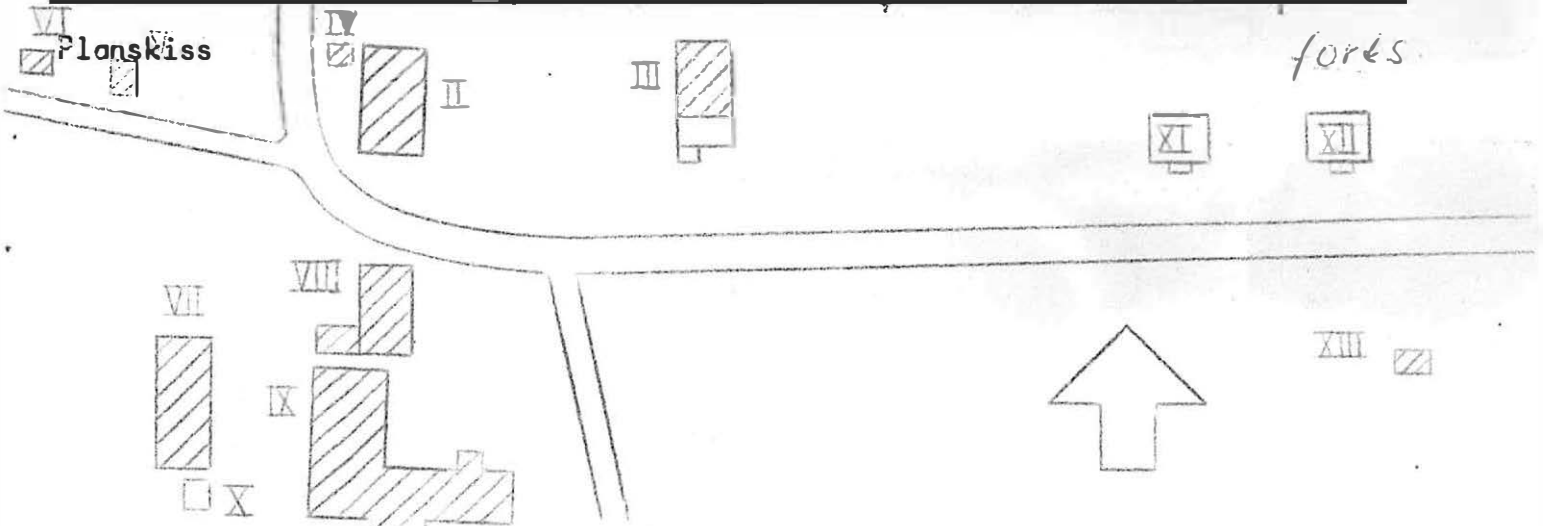

Byggnadsinventering 1973

S-län

Kommun..... Kristinehamn Socken..... Vianuns-Xil Datum... 20/7...
 Fastighet..... Silletorp 1¹ Film nr. 30.....
 Gårdsnamn..... Karta... 10420..
 Anl. art..... bondgård
 Uppgiftslämnare..... Åtgärder erfordr.
 Litteratur..... Stomme.....
 Anteckn..... Fasad.....
 Taktäckn.....

| Hus n:r | Musets funktion | Bygg- mtrl | Fasad mtrl | Färg | Tak- täckn. | Int. bes. år | Byggnads- år | Kommentar |
|---------|-----------------|------------|------------|------|-------------|--------------|--------------|-----------|
| X I | boningshus | B | SLL | FR | 2T | | 946 | |
| X II | " | B | SLL | FR | 2T | | " | |
| X III | stenkällare | S | | | 1T | | 850-1900 | |
| IV | | | | | | | | |
| V | | | | | | | | |
| VI | | | | | | | | |
| VII | | | | | | | | |
| VIII | | | | | | | | |
| IX | | | | | | | | |
| X | | | | | | | | |

Planskiss

Byggnadsinventering 197 3

S-län

Kommun..... Kristinehamn Socken..... Visnups-Kil Datum. 20/7
 Fastighet..... Silletorp. 1¹ Film nr. 30, 31 ..
 Gårdsnamn..... Hagtorp Karta.. 10329 ...
 Anl. art..... torp
 Uppgiftslämnare..... Åtgärder erfordr.
 Litteratur..... Stomme.....
 Anteckn..... Fasad... III....
 Taktäckn.. III..

| Hus n:r | Musets funktion | Bygg-mtrl | Fasad mtrl | Färg | Tak-täckn. | Int. bes. | Byggnads-år | Kommentar |
|---------|-----------------|-----------|------------|------|------------|-----------|-------------|-----------|
| I | boningshus | T | SLL | FR | 1T | | 1775-1850 | |
| II | magasin | T | | FR | 1T | | 800-50 | |
| III | ladugård | T | | | Sp | | " | |
| IV | stenkällare | S,T | | | 1T | | 1775-1850 | |
| V | | | | | | | | |
| VI | | | | | | | | |
| VII | | | | | | | | |
| VIII | | | | | | | | |
| IX | | | | | | | | |
| X | | | | | | | | |

Planskiss

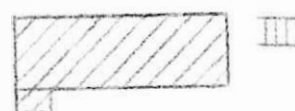
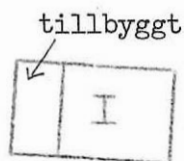

Byggnadsinventering 1973

S-län

Kommun..... Kristinehamn Socken..... Vinsnusa-Kil Datum..... 9/7.....
 Fastighet..... Södertorp 1² "Södertorp" Film nr..... K 20, 21, 19
 Gårdsnamn..... Karta..... 10410.....
 Anl. art..... bondgård
 Uppgiftslämnare..... Åtgärder erfordr.
 Litteratur..... Stomme.....
 Anteckn..... Fasad.....
 Taktäckn.....

| Hus n:r | Musets funktion | Byggmtrl | Fasadmtrl | Förg | Taktäckn. | Int. bes. | Byggnads-ör | Kommentar |
|---------|-----------------|----------|-----------|------|-----------|-----------|-------------|---------------------|
| I | boningshus | T | SLL | FR | 2T | | 1850-1900 | |
| II | ladugård | T, T, B | - | FR | 2T | | 1870-1920 | tillbyggd 1940-1960 |
| III | svinhus | T | - | FR | 1T | | 1870-1920 | |
| IV | stall m.m. | T, B | - | FR | 2T | | 1870-1920 | |
| V | källare | | | FR | 1T | | 1870-1920 | |
| VI | vagnbod m.m. | T | SLL | FR | 2T | | 1850-1900 | |
| VII | | | | | | | | |
| VIII | | | | | | | | |
| IX | | | | | | | | |
| X | | | | | | | | |

Planskiss

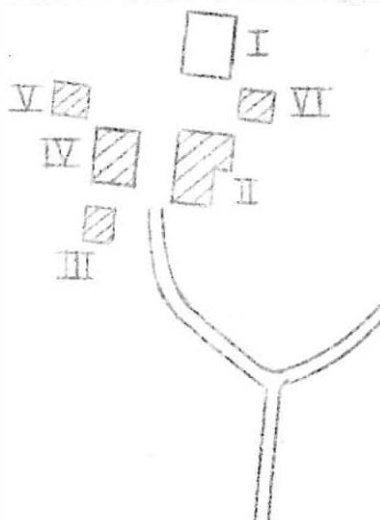

Byggnadsinventering 1973

S-län

Kommun..... Kristinehamn Socken..... Visnumsp-Kil Datum... 9/7.....
 Fastighet..... Södertorp 13 Film nr..... K20.....
 Gårdsnamn..... Karta... 10410.....
 Anl. art..... boddgård
 Uppgiftslämnare..... Åtgärder erfordr.
 Litteratur..... Stomme.....
 Anteckn..... Fasad.....
 Taktäckn.....

| Hus nr | Husets funktion | Byggmtrl | Fasad mtrl | Färg | Taktäckn. | Int. bes. | Byggnads-år | Kommentar |
|--------|-----------------|----------|--------------------------|------|-----------|-----------|-------------|-----------|
| I | boningshus | T | SLL | FR | 2T | | 1800-1850 | |
| II | vagnbod m.m. | T,B | delvis SLL | FR | 2T | | 1850-1900 | |
| III | ladugård | Tg,B | - | FR | P, Et | | 1930-1960 | |
| IV | lada | T | delvis SLL | FR | 1T | | 1900-1950 | |
| V | källarestuga | S,T | - | FR | 1T | | 1850-1900 | |
| VI | | | | | | | | |
| VII | | | | | | | | |
| VIII | | | | | | | | |
| IX | | | | | | | | |
| X | | | | | | | | |

Planskiss

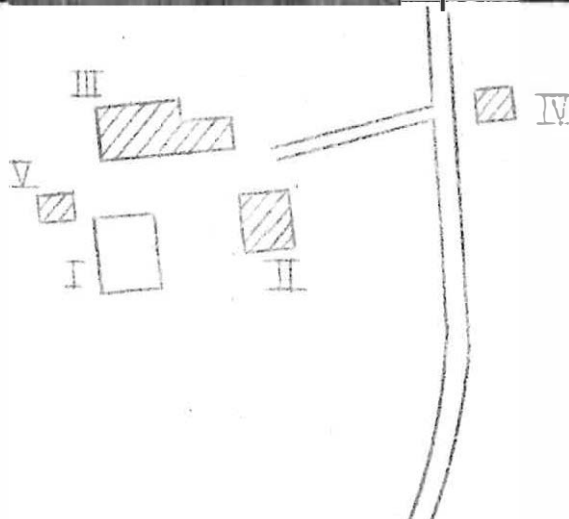

Byggnadsinventering 1973

S-län

Kommun..... Kristinehamn Socken..... Visnams-Kil Datum. 9/7.....
 Fastighet..... Södertorp 1⁵ Film nr.. K211...
 Gårdsnamn..... Karta.. 10410...
 Anl. art..... f.d. torp, nu sommarbostad
 Uppgiftslämnare..... Åtgärder erfordra
 Litteratur..... Stomme.....
 Anteckn..... Fasad.....
 Taktäckn.....

| Hus n:r | Musets funktion | Bygg- mtrl | Fasad mtrl | Färg | Tak- täckn. | Int. bes. | Byggnads- år | Kommentar |
|---------|-----------------|------------|------------|------|-------------|-----------|--------------|-----------|
| I | boningshus | T | SLI/SL | FR | P | | 1850-1900 | |
| II | uthus | T | - | - | P | | 1850-1900 | |
| III | | | | | | | | |
| IV | | | | | | | | |
| V | | | | | | | | |
| VI | | | | | | | | |
| VII | | | | | | | | |
| VIII | | | | | | | | |
| IX | | | | | | | | |
| X | | | | | | | | |

Planskiss

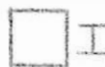
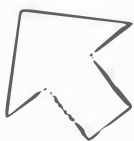

Byggnadsinventering 1973

S-län

Kommun.....Kristinehamn.....Socken.....Visnums-Kil..... Datum..23/7.....
 Fastighet.....Tolstorp 1¹..... Film nr...33...
 Gårdsnamn..... Karta..10329...
 Anl. art..... bondgård.....
 Uppgiftslämnare..ägaren..... Åtgärder erfordr.
 Litteratur..... Stomme...VII.....
 Anteckn..fasadrenovering bör göras på samtliga boningshus..... Fasad...VII.....
 Taktäckn..VII..II III

| Hus n:r | Musets funktion | Bygg- mtrl | Fasad mtrl | Färg | Tak- täckn. | Int. bes. | Byggnads- år | Kommentar |
|---------|-----------------|------------|------------|------|-------------|-----------|--------------|-----------|
| I | boningshus | F | SLP | FR | 2T | | 1750 | |
| II | bryggghus | T | | FR | 1T | | 1845 | |
| III | jaktstuga | T | | FR | 1T | | 1830-60 | 1830-60 |
| IV | magasin | T | | FR | 1T | | 1840 | |
| V | ladugård | Tg,T | | FR | 2T | | 1921 | |
| VI | stall | T,B | delvis SLP | FR | 1T | | 1850 | |
| VII | smedja | T | | | Sp | | 1750-1850 | |
| VIII | stenkällare | S,B | | FR | 1T | | 1850-1900 | |
| IX | redskapsskjul | B | | FR | 1T | | 1900-50 | |
| X | | | | | | | | |

Planskiss

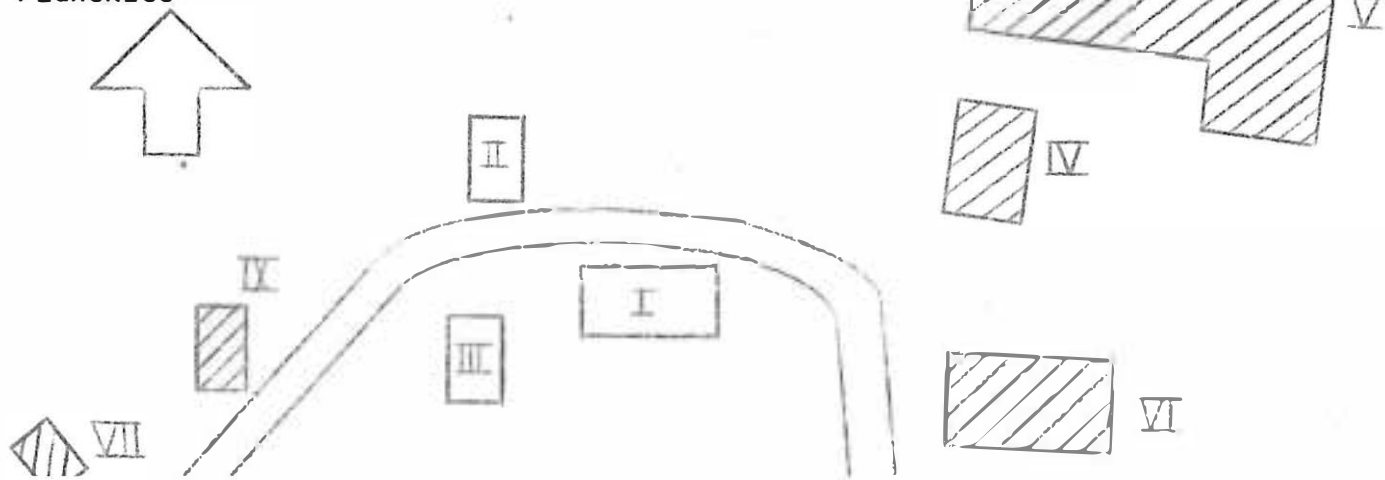

Byggnadsinventering 197 3

S-län

Kommun..... Kristinehamn..... Socken..... Visnums-Kil..... Datum.. 23/7.....
 Fastighet... Tolstorp 1¹..... Film nr... 33...
 Gårdsnamn... Hagalund..... Karta... 10329...
 Anl. art..... torp.....
 Uppgiftslämnare... ägaren..... Åtgärder erfordr.
 Litteratur..... Stomme.....
 Anteckn..... Fasad.....
 Taktäckn.....

| Hus n:r | Musets funktion | Bygg-mtrl | Fasad mtrl | Färg | Tak-täckn. | Int. bes. | Byggnads-år | Kommentar |
|---------|-----------------|-----------|------------|------|------------|-----------|-------------|-----------|
| I | boningshus | T | SLL | FR | 1T | | 1850-1900 | |
| II | | | | | | | | |
| III | | | | | | | | |
| IV | | | | | | | | |
| V | | | | | | | | |
| VI | | | | | | | | |
| VII | | | | | | | | |
| VIII | | | | | | | | |
| IX | | | | | | | | |
| X | | | | | | | | |

Planskiss

 dass

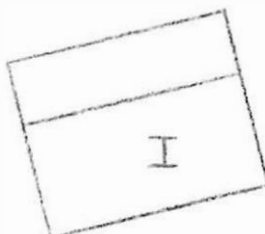

Byggnadsinventering 1973

S-län

Kommun..... Kristinehamn Socken..... Visnums-Kil Datum... 20/7....
 Fastighet..... Viken 1¹ Film nr. 30.....
 Gårdsnamn..... Karta. 10329.....
 Anl. art..... torp, nu sommarbostad
 Uppgiftslämnare..... Åtgärder erfordr.
 Litteratur..... Stomme.....
 Anteckn..... Fasad.....
 Taktäckn.....

| Hus n:r | Musets funktion | Bygg- mtrl | Fasad mtrl | Färg | Tak- täckn. | Int. bes. år | Byggnads- år | Kommentar |
|---------|-----------------|------------|------------|------|-------------|--------------|--------------|-----------|
| I | boningshus | T | SLL | FR | 1T | | 875-1925 | |
| II | vedbod | B | | FR | 2T | | 925-50 | |
| III | | | | | | | | |
| IV | | | | | | | | |
| V | | | | | | | | |
| VI | | | | | | | | |
| VII | | | | | | | | |
| VIII | | | | | | | | |
| IX | | | | | | | | |
| X | | | | | | | | |

Planskiss



Byggnadsinventering 1973

S-län

Kommun..... Kristinehamn Socken..... Wisnans-Kil Datum..... 12/7.....
 Fastighet..... Vissle 1¹ Film nr..... 14.....
 Gårdsnamn..... Vissland Karta..... 10308.....
 Anl. art..... bondgård (nedlagd- nu sommarbostad)
 Uppgiftslämnare..... Atgärder erfordr.
 Litteratur..... Stomme.....
 Anteckn..... Fasad..IX..X....
 Taktäckn..... VI VII IX X-

| Hus n:r | Musets funktion | Bygg- mtrl | Fasad mtrl | Färg | Tak- täckn. | Int. bes. | Byggnads- år | Kommentar |
|---------|-----------------|------------|------------|------|-------------|-----------|--------------|--------------|
| I | boningshus | T | SLL | FR | 2T | | 1855 | |
| II | bod | T,B | | FR | 2T | | 1850-1930 | |
| III | tvättstuga | B | SLL | FR | 2T | | 1900-1950 | |
| IV | redskapsskjul | B | | FR | 2T | | 1850-1930 | |
| V | lada | T,B | | FR | 2T | | 1850-1900 | |
| VI | ladugård | T | | FR | 2T | | " | |
| VII | redskapsbod | B | | | 1T | | " | |
| VIII | smedja | T | | FR | 2T | | 1750-1850 | i gott skick |
| IX | fähus | T | | | Sp | | " | |
| X | lada | T | | | Sp | | 1754 | |

Planskiss

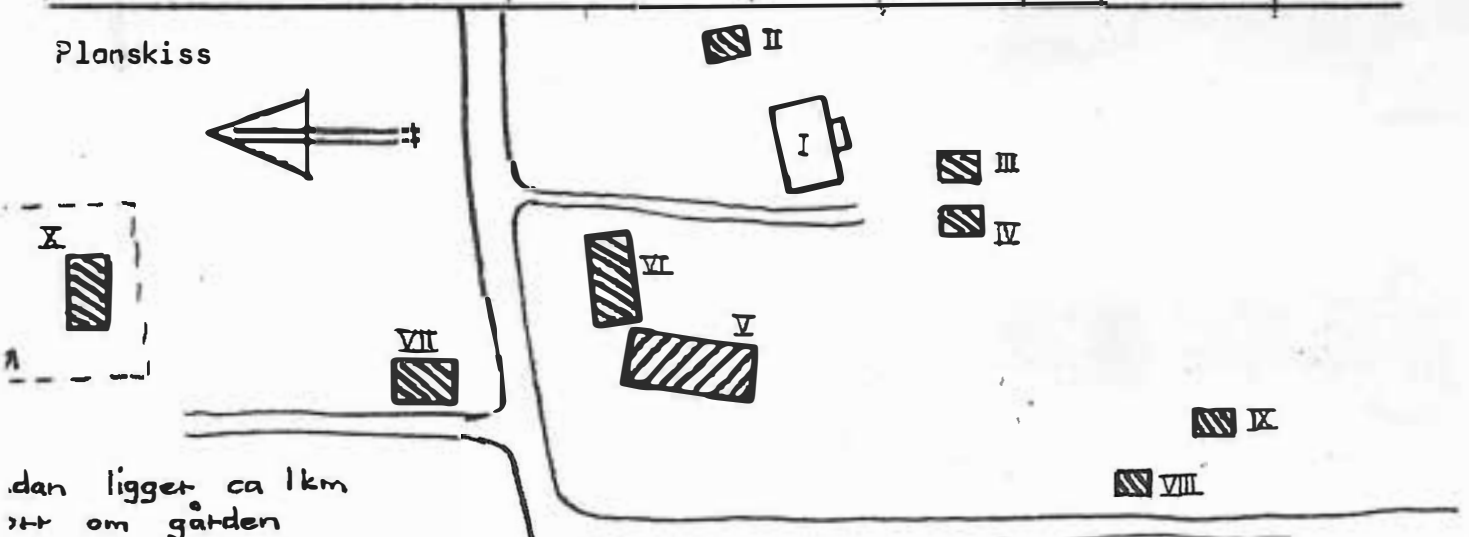

Byggnadsinventering 1973

S-län

Kommun..... Kristinehamn Socken... Visnars-VII Datum... 19/7...
 Fastighet... Västankärr 2¹ Film nr... 28.29
 Gårdsnamn..... Karta. 10420.....
 Anl. art..... bondgård, nu sommarbostad
 Uppgiftslämnare..... Atgärder erfordr.
 Litteratur..... Stomme.....
 Anteckn..... Fasad.VII.....
 Taktäckn..VII..

| Hus n:r | Musets funktion | Bygg- mtrl | Fasad mtrl | Förg | Tak- täckn. | Int. bes. | Byggnads- år | Kommentar |
|---------|-----------------|------------|------------|------|-------------|-----------|--------------|------------|
| I | boingshus | T | | FR | 1T | | 825-75 | |
| II | snickarbod | B | SLL | FR | 1T | | 875-1925 | |
| III | stenkällare | S | | | 2T | | 825-75 | |
| IV | ladugård | B,T | | | P | | 850-1900 | |
| V | ladugård | B,Tg | | FR | 2T | | 875-1925 | |
| VI | lilistuga | T | SLL | OR | 1T | | 800-50 | |
| VII | tvättstuga | T | | FR | 2T | | 850-1900 | |
| VIII | redskapsbod | B | SLL | FR | 2T | | 875-1925 | |
| IX | " | B | | FR | papp | | " | |
| X | smedja | T | | FR | 2T | | 800-50 | gott skick |

Planskiss

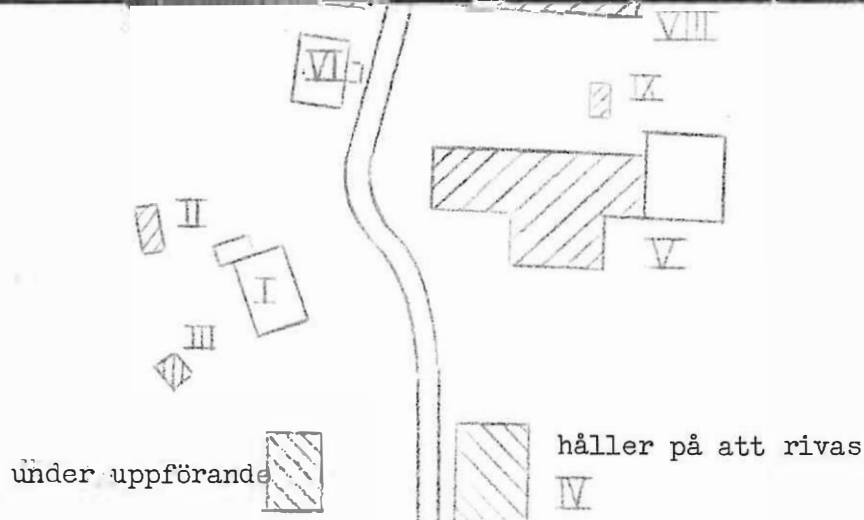

Kommun.....Kristinehamn.....Socken...Visnums-Kil..... Datum..13/7.....
 Fastighet.....Åserud 1²..... Film nr..15...
 Gårdsnamn.....Myra..... Karta..10308...
 Anl. art.....torp, nu sommarbostad.....
 Uppgiftslämnare..... Atgärder erfordr.
 Litteratur..... Stomme.VII.....
 Anteckn..... Fasad.III...VII..
 Taktäckn.III..VII VI IV

| Hus n:r | Musets funktion | Bygg-mtrl | Fasad mtrl | Förg | Tak-täckn. | Int. bes. | Byggnads-år | Kommentar |
|---------|-----------------|-----------|------------|------|------------|-----------|-------------|-----------------|
| I | boningshus | T | SLL | FR | 1T | | 1875-1925 | |
| II | " | T | | FR | torv | | 1850-1900 | ombyggt magasin |
| III | redskapsbod | B | | FR | 1T | | " | |
| IV | magasin | T | | FR | 1T | | 1800-50 | |
| V | ladugård | T,B | | FR | 2T | | 1875-1925 | |
| VI | lada | B,T | | FR | 2T | | " | |
| VII | rök frys bastu | T | | | torv | | 1700-1800 | |
| VIII | | | | | | | | |
| IX | | | | | | | | |
| X | | | | | | | | |

Planskiss

