

FÖRKORTNINGAR TILL BYGGNADSBESKRIVNINGARNA

Stommateriel

S	sten
KS	konststen (Ytong, Mexi)
Tg	tegel
T	timmer
Sv	skiftesverk
Rv	resvirke
B	bräder/plank
Btg	betong
SS	sinnersten

Fasadmateriel

SLL	stående locklistpanel
SLP	stående lockpanel
PFv	panel på förvandring
LSP	liggande slät panel
SSP	stående slät panel
LFS	liggande fasspântpanel
SFS	stående fasspântpanel
LPS	liggande pärlspântpanel
SPS	stående pärlspântpanel
StockP	stockpanel
Fjöll	fjöllpanel
Stick	stickor
Rapp	rappning/revertering med bruk
Sprit	spritputs
Slät	slätputs
Papp	papp
FT	fasadtegel
Et	Eternit
Pl	plast
Al	aluminium
BT	betongtegel. plattor

Färg och färgtyp

FR Faluröd, röd slamfärg (specialförcortn.) Övriga färger anges med en kombination av två förkortningar, en för kulören och en för färgtypen. Om detaljer av byggnaden har avvikande färg anges detta efter snedstreck i rutan.

Kulör

B	blå
Bg	beige
Br	brun
G	gul
Grå	grå
Gö	grön
Rosa	rosa
R	röd
S	svart
V	vit
X	omålat eller avflagnat

Färgtyp

S	slamfärg
O	oljefärg
I	impregneringsfärg
P	plastfärg

Taktäckning

1T	enkupigt tegel
2T	tvåkupigt tegel
BT	betongtegel
Et	eternit eller liknande material
Stick	stickor
Sp	span
Br	bräder
P	plåt
Torv	torv
H	halm eller strå
Kopp	koppar
Sk	skiffer

Kommun Filipstad Kroppa 76-07-13
 Backa 1:2 Församl (A) Datum F.82
 Fastighet Film nr 1E.1c
 Gårdsmamn Karta AA
 Anl. art Fritidsbostad fd jordbruksfastighet Sign.
 Uppgiftslämnare Åtgärder erfordras
 Anteckningar stomme
 fasad
 taktäckn.

Hus nr	Husets funktion	Bygg mtr	Fasad mtr	Färg	Tak-täckn.	Byggn. år	Kommentar
I	Boningshus	B	SLL	FR	ZI	1910-1940	
II	Uthus	B	SSP/SLP	FR	ZI	1910-1940	
III	Jordkällare	K5/B	-/SSP	X/FR	ZI	1910-1940	
IV	Båtskjul	B	SLL	FK	F	1950-1970	
V							
VI							
VII							
VIII							
IX							
X							

Situationsplan

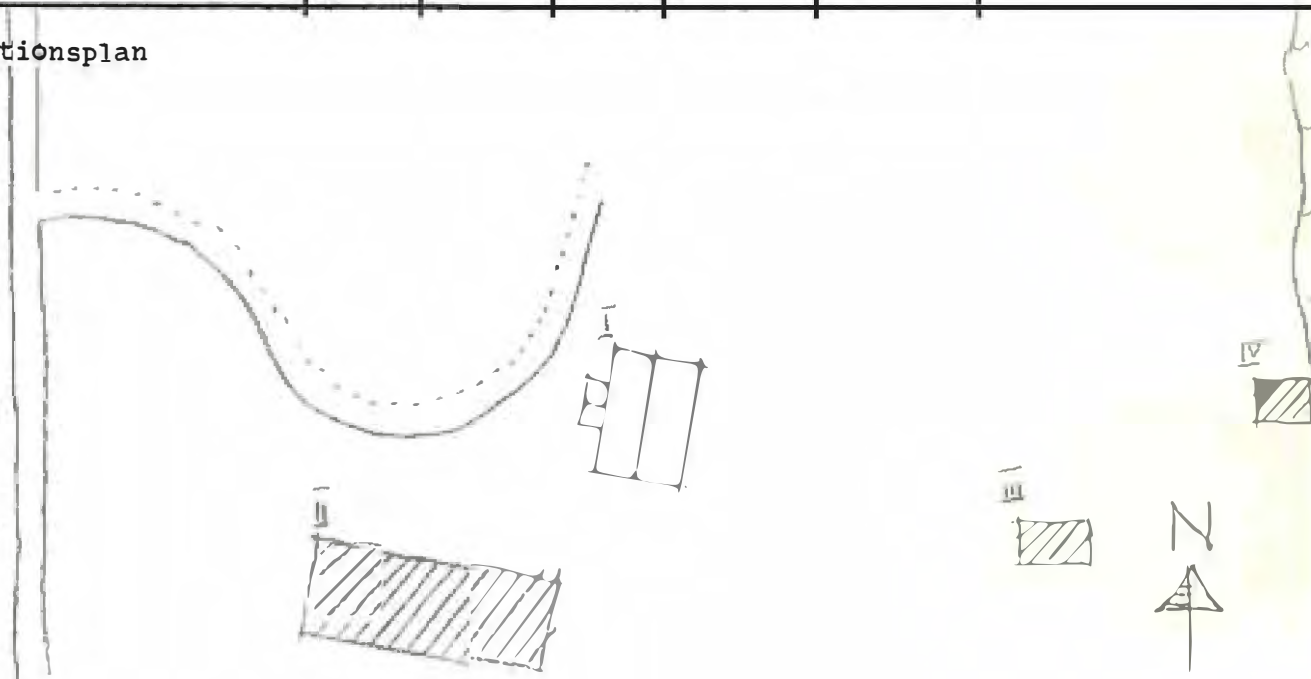

Kommun Filipstad..... Församl Kroppa..... Datum 76-07-13..

Pastighet Bredvik 1:1 A..... Film nr F82-83.....

Gårdsmamn Hembygdsgård..... Karta 11E 2c.....

Anl. art Hembygdsgård..... Sign. AA.....

Uppgiftslämnare Åtgärder erfordras

Anteckningar Husen används som samlingslokaler och museum. stomme

Någre hus kan vara flyttade. fasad

..... taktäckn.

Hus nr	Husets funktion	Bygg mtr	Fasad mtr	Färg	Tak-täckn.	Byggn. år	Kommentar
I	Boningshus	T	SLP	FR	2T	1 1800	
II	Loftgångsbod	T	SLP/-	FR	Torv	1700-t	
III	Loge	T	-	FR	1T	1700-t	Flyttad 1950-t
IV	Bastu	T	-	FR	Torv	1700-t	
V	Jordkällare	SS	-	-	Gräs	1700-1800	
VI	Avtråde	B	SLP	Fr	Papp	1950-60	
VII							
VIII							
IX							
X							

Situationsplan

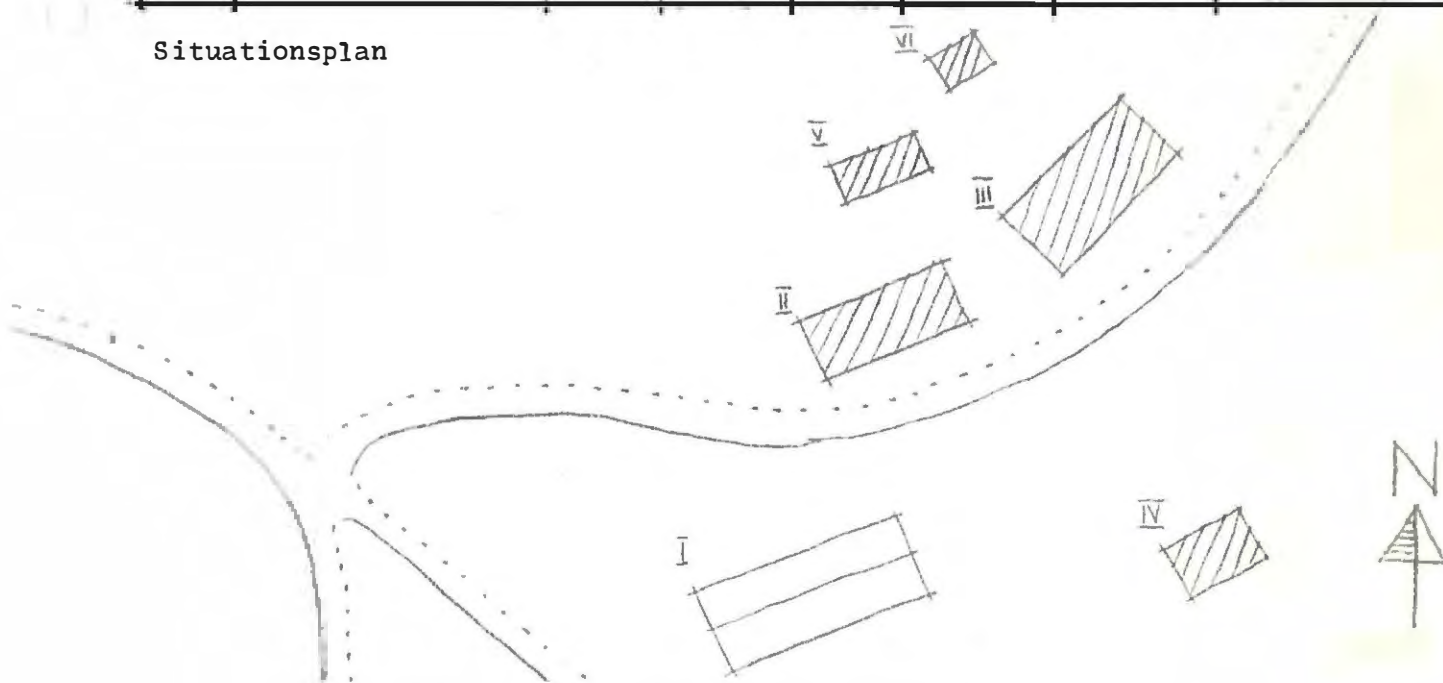

Kommun **Filipstad** Församl. **Kroppa** Datum **76.07.16**
 Fastighet **Daglösviken 6:1** Film nr **F 121**
 Gårdsnamn **Norra Daglösviken, Påland, (Snus-Arons)** Karta **11 E 3 c**
 Anl. art **Fritidsbostad** Sign. **AA**
 Uppgiftslämnare **Sonja Fransson, ägare** Åtgärder erfordras
 Anteckningar **Har varit mötesplats och dansplats. Nu keramik-
 ateljé.** stomme
 fasad
 taktäckn.

Hus nr	Husets funktion	Bygg mtr	Fasad mtr	Färg	Tak-täckn.	Byggn. år	Kommentar
I	Boningshus	T	SLL	FR	2 T	u 1910	
II	Verkstad	SS/B	-/SSP	X/FR	P	b 1870-1900	F.d. ladugård
III	Jordkällare	SS	-	X	Gräs	b 1870-1900	
IV							
V							
VI							
VII							
VIII							
IX							
X							

Planskizzen

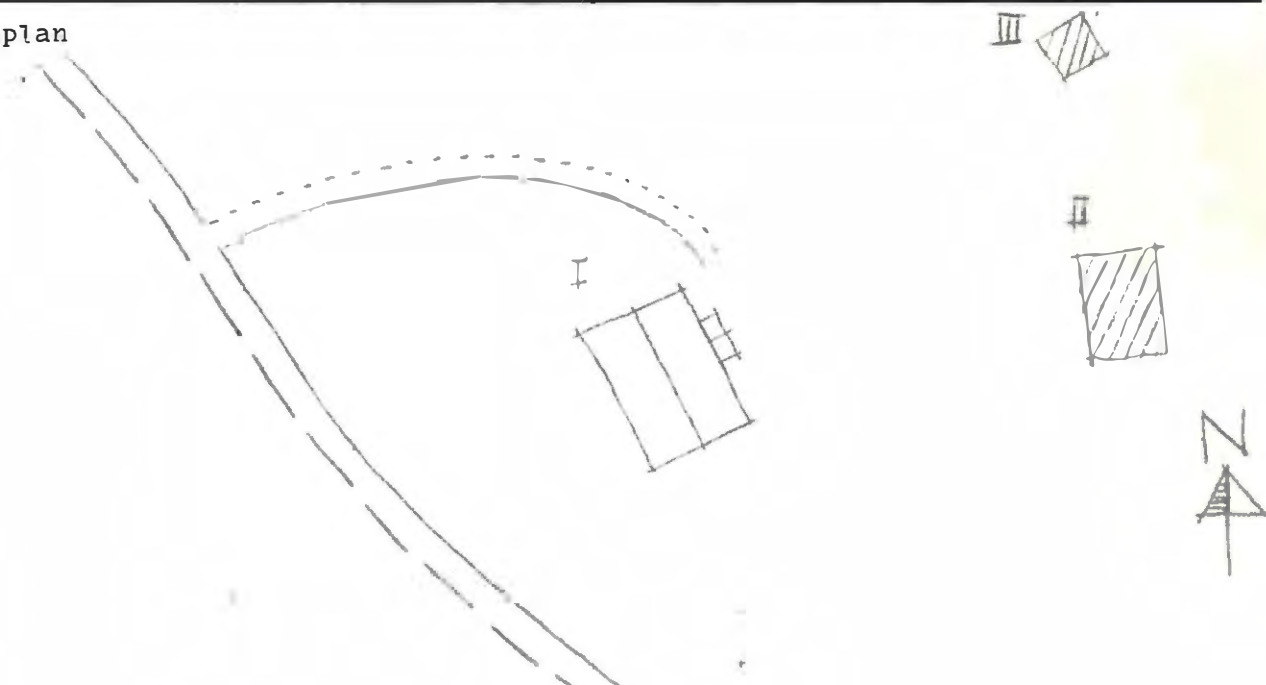

Kommun **Filipstad** Församl **Kroppa** Datum **76-07-13**

Fastighet **Edsberg J:1** Film nr **F 84**

Gårdsmann **Edsberg** Karta **11E 2c**

Anl. art **Jordbruksfastighet** Sign. **AA**

Uppgiftslämnare **Silvia Barnats arrendator** Åtgärder erfordras
stomme

Anteckningar **Ägare: Nykroppa Pastorat, II och III hyres** fasad

ut som fritidsbostad I och övr. uthus atarrenderas. taktäckn.

Hus nr	Husets funktion	Bygg mtr	Fasad mtr	Färg	Tak-täckn.	Byggn. år	Kommentar
I	Boningshus	B	SLL	FR	2T	u 1948	
II	Boningshus	T	SLP	FR	SK	1850-1900	fd kuskbostad
III	Garage	B	SLP	FR	Et	u 1972	
IV	fd stall	T/B	LSP	FR	Et	l 1840	
V	Ladugård	KS/T/B	Slät/-/ SLP	FR/SV	Et	l 1840	VIII - o ombyggt 1940-1960-talet
VI	Loge	B	SLL	FR	Et	b1850-1900	
VII	Magasin	SS/T/B	-/SLP	FR	2T	b1850-1900	
VIII	Garage	SS/B	-/SLP/ SSP	FR	Et	b1850-1900	
IX							
X							

Situationsplan

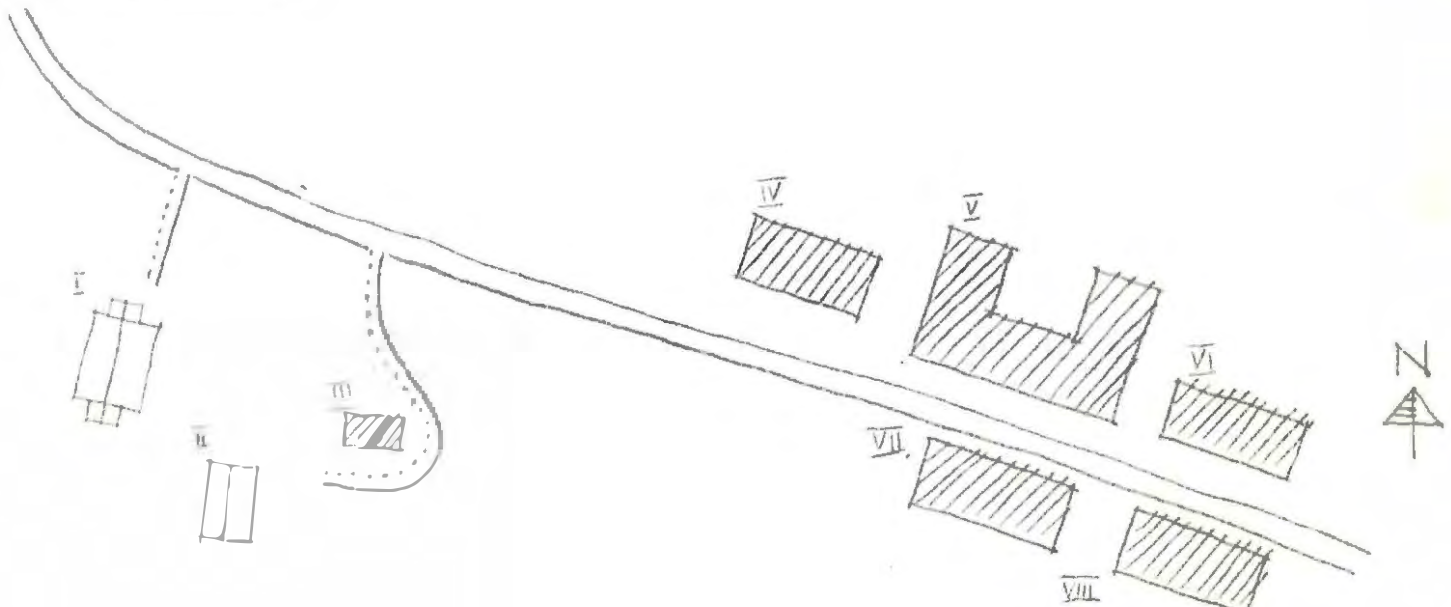

Kommun Filipstad Församl Kroppa Datum 76-07-13

Fastighet Edsberg 1:2 Film nr F 84

Gårdsmamn Prästgården Karta 11E 2c

Anl. art Bostadsfastighet Sign.

Uppgiftslämnare Åtgärder erfordras

Anteckningar Fd Prästgård stomme

..... fasad

..... taktäckn.

Hus nr	Husets funktion	Bygg mtr	Fasad mtr	Färg	Tak-täckn.	Byggn. år	Kommentar
I	Boningshus	T	Fjäll/SLL OG	SK	SK	l 1880-t	Rest.1933
II	Uthus	B	SLL	FR	Et	b 1880-1930	
III	Jordkällare	SS	-/LSP	X/FR	Et	b 1880-t	
IV							
V							
VI							
VII							
VIII							
IX							
X							

Situationsplan

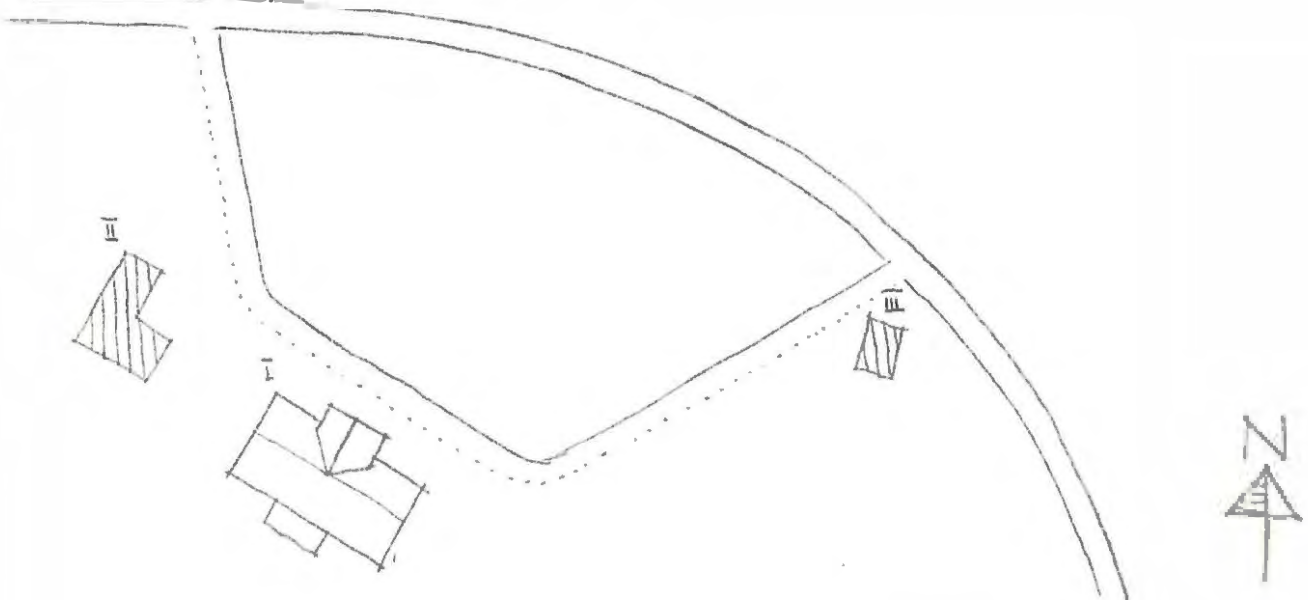

Kommun ... **Filipstad** Församl **Kroppa** Datum **76.07.21**

Fastighet **Elimslund** Film nr **F 127**

Gårdsmann **Stenåsen** Karta **11 E 2 d**

Anl. art **Bostadsfastighet** Sign. **AA**

Uppgiftslämnare **Karin Edberg, delägare** Åtgärder erfordras
 stomme
 fasad
 taktäckn.

Hus nr	Husets funktion	Bygg mtr	Fasad mtr	Färg	Tak-täckn.	Byggn. år	Kommentar
I	Boningshus	T	SLL	FR	2 T	u 1890-1920	
II	f.d. stall	B/T	SSP/SLL	FR	P	b 1890-1920	
III							
IV							
V							
VI							
VII							
VIII							
IX							
X							

Situationsplan

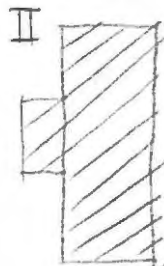
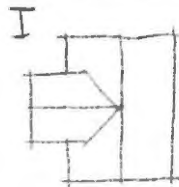

Kommun Filipstad Församl. ~~Blånebo~~ Kroppa Datum 76-07-21
 Fastighet Gunnarstorp 1:1 A Film nr F. 137
 Gårdsnamn Jonstorp Karta 11 E 3 d
 Anl. art Sommarbostad Sign. LJ
 Uppgiftslämnare Åtgärder erfordras
 Anteckningar stomme
 fasad
 taktäckn.

Hus nr	Husets funktion	Bygg mtr	Fasad mtr	Färg	Tak-täckn.	Byggn. år	Kommentar
I	Boningshus	T	SLL	TR	2 T b	1850-1900	
II	Uthus	B	-	TR	2 T b	1890-1920	
III	Ladugård	SS	-	-	- b	1880-1920	Saknar tak
IV	Jordkällare	SS	-	-	- b	1880-1920	
V							
VI							
VII							
VIII							
IX							
X							

1. Situationsplan

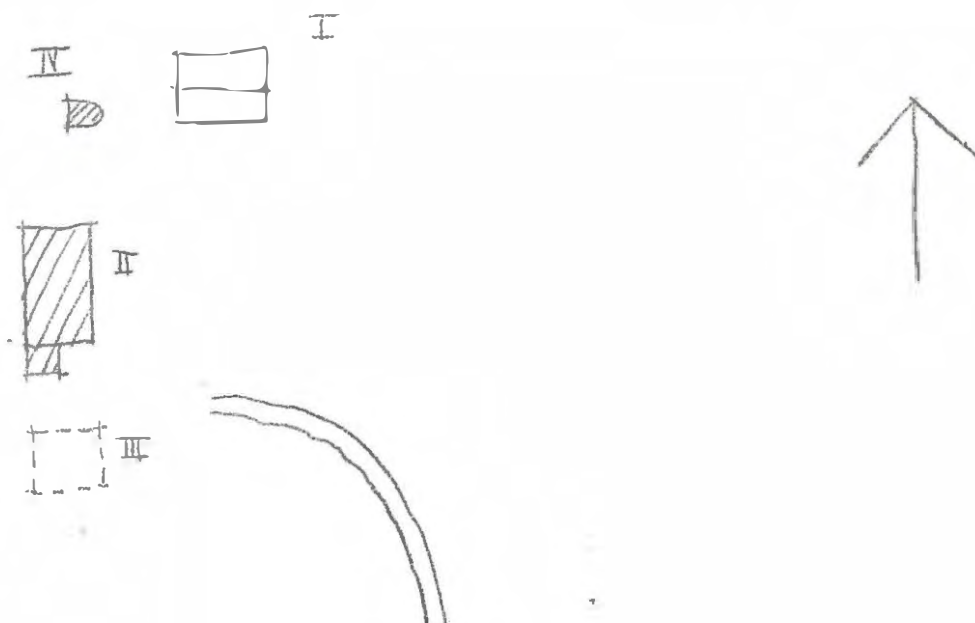

Kommun **Filipstad** Församling **Kroppa** Datum **1976-07-21**
 Fastighet **Gammalkroppa 1:1 B** Film nr **F. 138**
 Gårdsnamn **Gofforstorpe** Karta **11 E 3d**
 Anl. art **Bostadsfastighet** Sign. **LJ**
 Uppgiftslämnare Åtgärder erfordras
 Anteckningar stomme
 fasad
 taktäckn.

Hus nr	Husets funktion	Bygg mtr	Fasad mtr	Färg	Tak-täckn.	Byggn. år	Kommentar
I	Boningshus	B	SLL	FR	2 T	b: 1920-1940	
II	Ladugård	B/SS	-/Sprit	FR/SV	2 T	b: 1920-1940	
III							
IV							
V							
VI							
VII							
VIII							
IX							
X							

Situationsplan

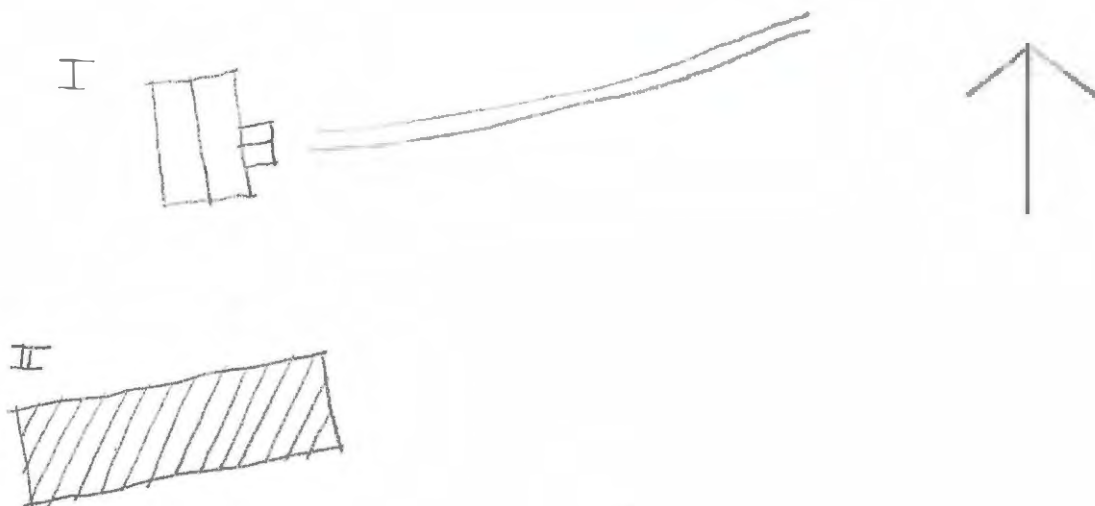

Kommun Filipstad..... Församl. Kroppa..... Datum 76-07-21.....
 Fastighet Gammalkroppa 1:1 C..... Film nr F 139.....
 Gårdsnamn Goddagskärret..... Karta 11 E 3d.....
 Anl. art Bostadsfastighet..... Sign. LJ.....
 Uppgiftslämnare Åtgärder erfordras
 Anteckningar stomme
 fasad
 taktäckn.

Hus nr	Husets funktion	Bygg mtr	Fasad mtr	Färg	Tak-täckn.	Byggn. år	Kommentar
I	Boningshus	T	SLL	FR	Sk	b 1880-1920	
II	Avtråde	B	SLL	FR	Papp	b 1960-t	
III	Jordkällare	SS/B	-	-	1 T	b 1880-1920	
IV	Uthus	B	-	FR	Et	b 1900-1920	
V	Ladugård	SS/T	-	-	B	b 1880-1920	
VI							
VII							
VIII							
IX							
X							

1. Situationsplan

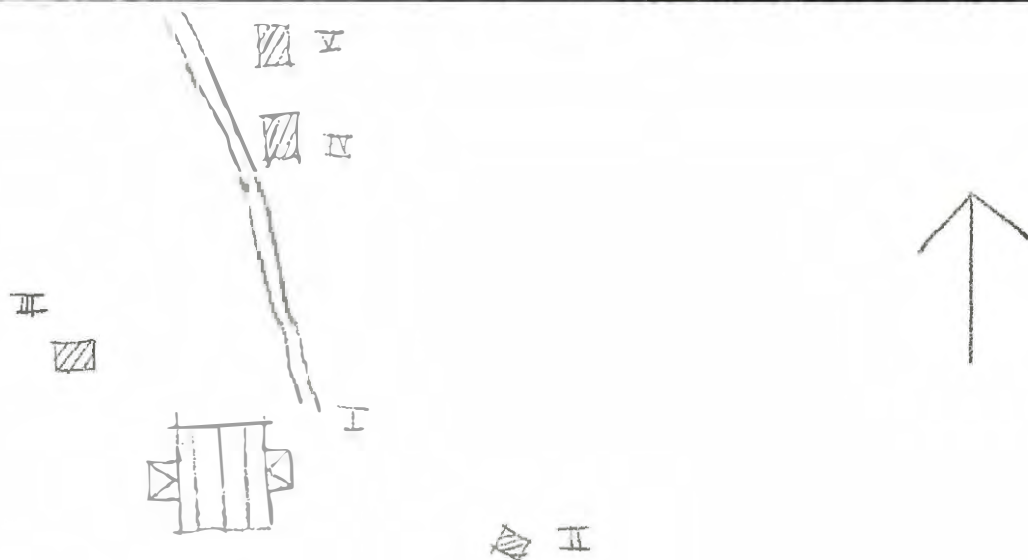

Kommun Filipstad Församl. Kroppa Datum 76-07-21
 Fastighet Gammalkroppa 1:1 D Film nr F 139
 Gårdsnamn Dalkarlstorp Karta 11 E 3c
 Anl. art Sommarbostad Sign. IJ
 Uppgiftslämnare Åtgärder erfordras
 Anteckningar stomme
 fasad
 taktäckn.

Hus nr	Husets funktion	Bygg mtr	Fasad mtr	Färg	Tak-täckn.	Byggn. år	Kommentar
I	Boningshus	T	SLP	FR	2 T	b 1800-1850	
II	Ladugård	T/SS	Delvis ESP/-	FR/-	2 T/-	"-	
III							
IV							
V							
VI							
VII							
VIII							
IX							
X							

Situationsplan

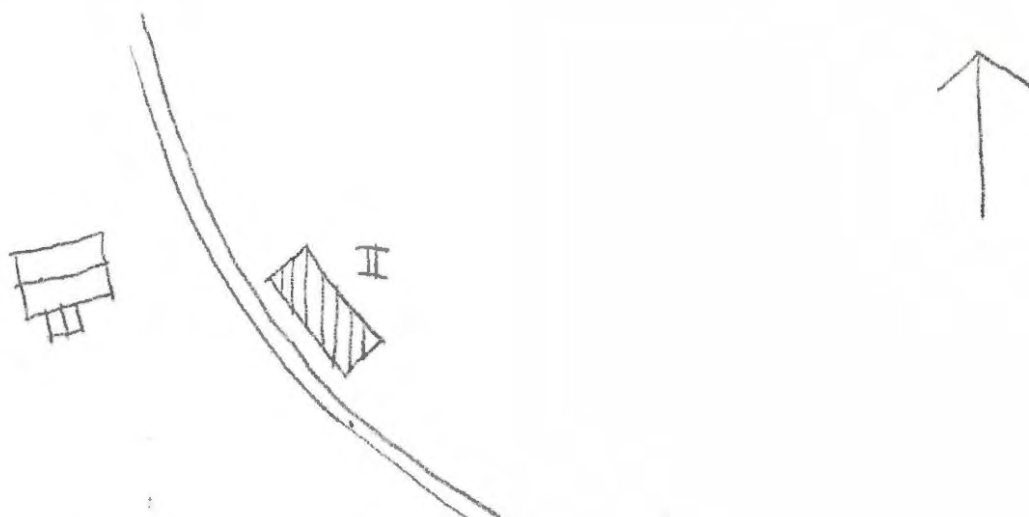

Kommun Filipstad Församl. Kroppa Datum 76-07-29

Fastighet Gammalkroppa I:1 L Film nr F. 157

Ordsman Annelund Karta 11 E 3d

Anl. art Bostadsfastighet Sign.

Uppgiftslämnare Anna-Karin Nilsson, ägare Åtgärder erfordras

Anteckningar stomme

..... fasad

..... taktäckn.

Hus nr	Husets funktion	Bygg mtr	Fasad mtr	Färg	Tak-täckn.	Byggn. år	Kommentar
I							
II	Boningshus	T	LSP	FR	2 T	1906-1907	
III	Vedbod	B	LSP	FR	Papp	"-	
IV	Skjul	B	Masonit	Ljus-blå	Papp	u 1967-68	
V							
VI							
VII							
VIII							
IX							
X							

Platsplan

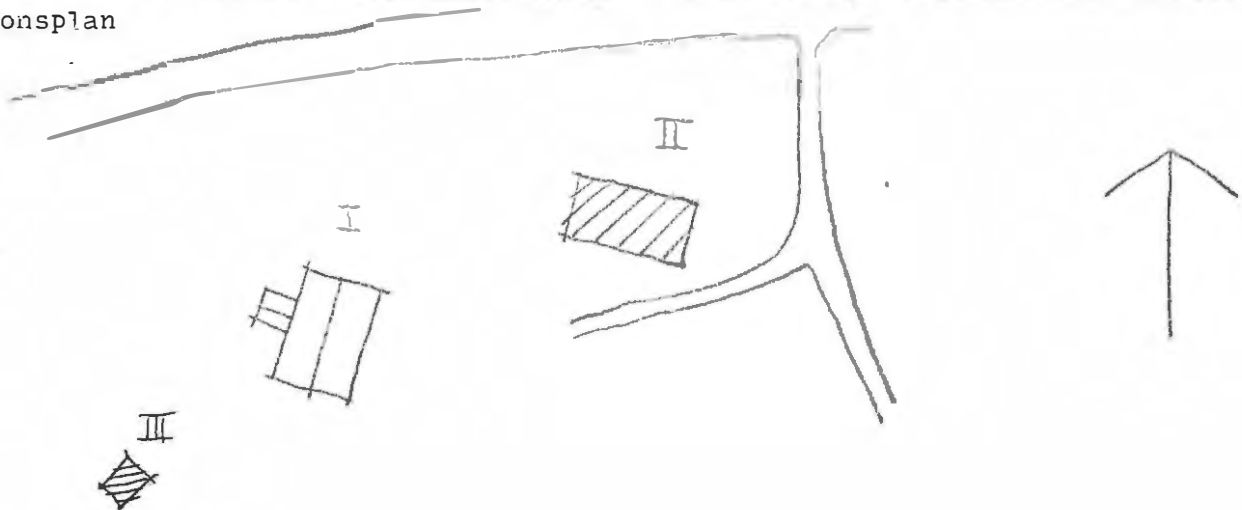

Kommun .. Filipstad Församl. Kroppa Datum 76-07-29
 Fastighet .. Gammalkroppa 1:1 N Film nr F 158/159
 Stadsnamn .. Yngslandet Karta 11 E 3d
 Anl. art .. Sommarbostad Sign.
 Uppgiftslämnare .. Seved Ohlin, ägare Åtgärder erfordras
 Anteckningar stomme
 fasad
 taktäckn.

Hus nr	Husets funktion	Bygg mtr	Fasad mtr	Färg	Tak-täckn.	Byggn. år	Kommentar
I	Boningshus	T	SLI	FR	Sk	1300-1950	
II	Ladugård	/B	Sprit/-	/Fr	2 T	1920	
III	Jordkällare	SS/B	-	-/FR	2 T	1300-t	
IV							
V							
VI							
VII							
VIII							
IX							
X							

uationsplan

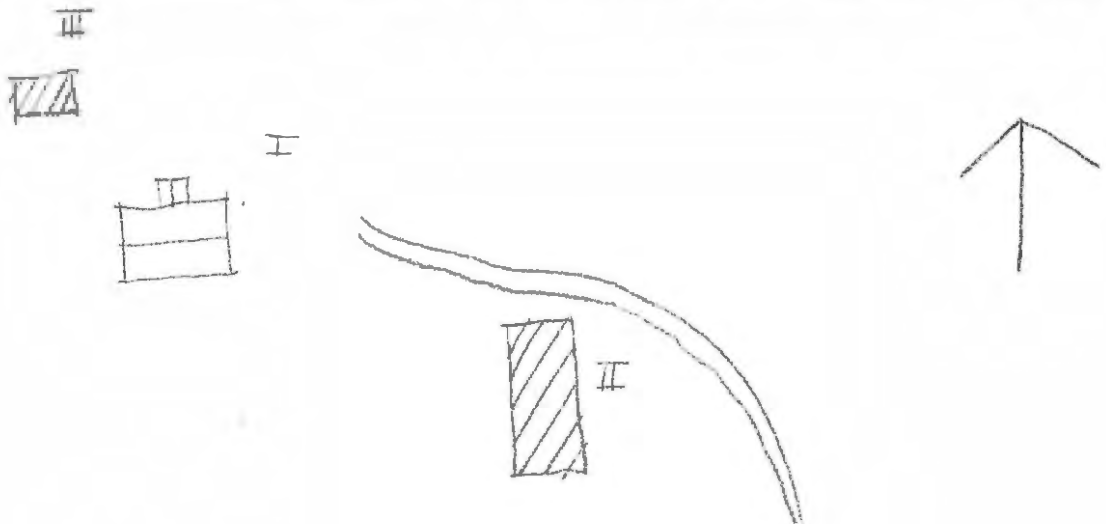

Kommun .. Filipstad Församl. Kroppa Datum .76-07-29.....
 Fastighet . Gam. alkroppa 1:1 0 Film nr F 159
 Stadsnamn . Uppgården Karta . 11 E 3d
 Anl. art . Bostadsfastighet Sign. . LJ
 Uppgiftslämnare Åtgärder erfordras
 Anteckningar stomme
 fasad
 taktäckn.

Hus nr	Husets funktion	Bygg mtr	Fasad mtr	Färg	Tak-täckn.	Byggn. år	Kommentar
I	Boningshus	T	SL	FR	2 T	1875-1900	Ombyggt senare
II	Ledugård f.d.	B	-	FR	2 T	1920-1940	
III	Lekstuga	B	-	-	B	1970-t	
IV							
V							
VI							
VII							
VIII							
IX							
X							

Planningsplan

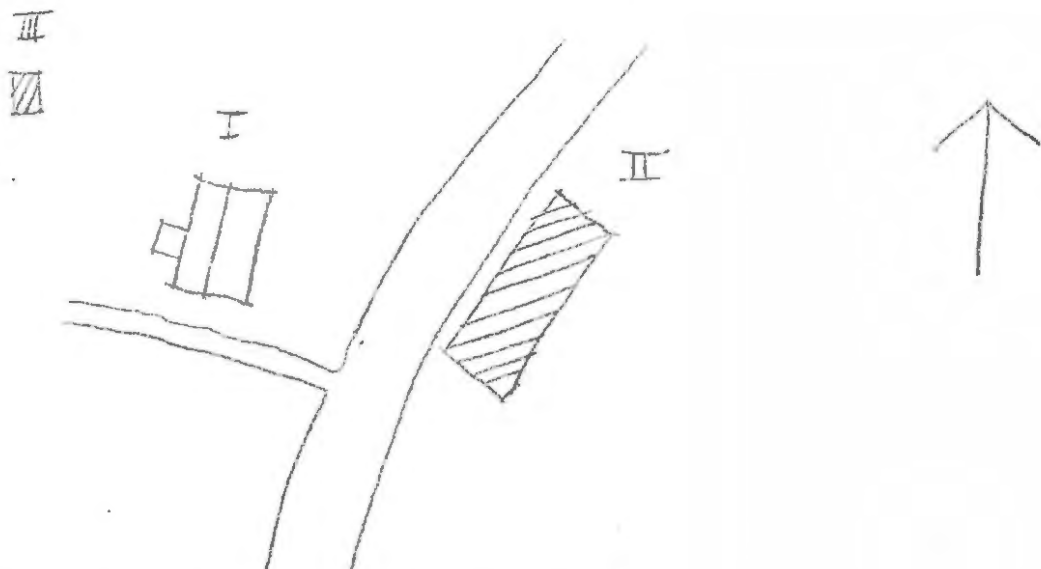

Kommun Filipstad Församling Kroppa Datum 76-07-29
 Fastighet Garnall Kroppa 1:1 P Film nr F 159
 Stadsnamn Uppgården Karta 11 E 3d
 Anl. art Bostadsfastighet Sign. LJ
 Uppgiftslämnare Åtgärder erfordras
 Anteckningar stomme
 fasad
 taktäckn.

Hus nr	Husets funktion	Bygg mtr	Fasad mtr	Färg	Tak-täckn.	Byggn. år	Kommentar
I	Boningshus	B	SLL	FR	2 T	b 1940-t	
II	Vedbod	B	SLL	FR	Et	b 1940-t	
III	Jordkällare	SS/B	-	-/FR	2 T	b 1875-1925	
IV	Båthus	B	-	FR	Papp	b 1940-t	
V							
VI							
VII							
VIII							
IX							
X							

Situationsplan

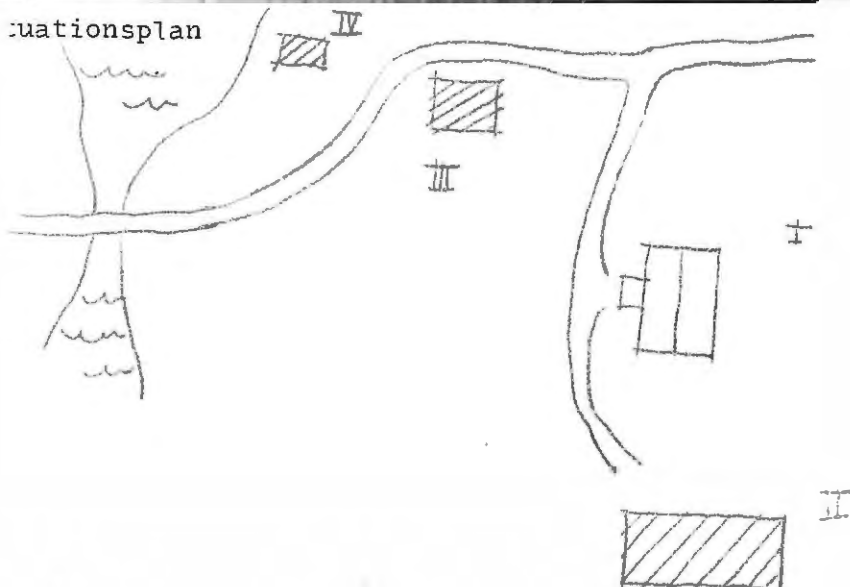

Kommun Filipstad Församl. Kroppa Datum 76-02-02
 Fastighet Gammalkroppa 1:1 R Film nr F 159
 Gårdsnamn Karta 11 B 3d
 Anl. art f.d. maskinistbostad till kraftverket Sign. LJ
 Uppgiftslämnare Anna-Lisa Eriksson, hyresgäst Åtgärder erfordras
 Anteckningar Billhör Uddeholms kraftverk stomme
 fasad
 taktäckn.

Hus nr	Husets funktion	Bygg mtr	Fasad mtr	Färg	Tak-täckn.	Byggn. år	Kommentar
II	Uthus	B	SLL	FR	2 T	u 1919	
III I	Boningshus	B	SLL	FR	2 T	u 1919	1915 arbetarebarack 1917-18 ombyggt till bost
III							
IV							
V							
VI							
VII							
VIII							
IX							
X							

Plattans plan

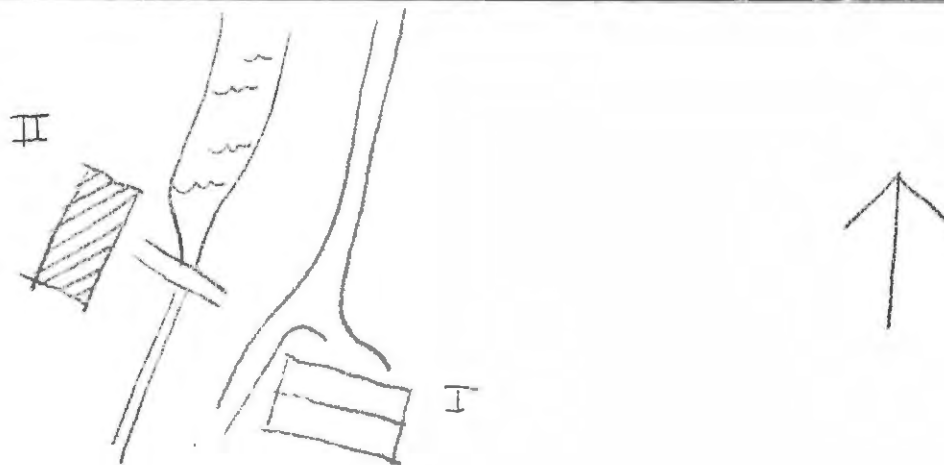

Kommun Filipstad..... Församl. Kroppa..... Datum 75-03-02.....
 Fastighet Gammalkroppa 1:1 S..... Film nr F 160.....
 Stadsnamn Nytorp..... Karta 11 B 3d.....
 Anl. art Bostadsfastighet..... Sign. LJ.....
 Uppgiftslämnare Inger Nilsson, ägare..... Åtgärder erfordras
 Anteckningar stomme
 fasad
 taktäckn.

Hus nr	Husets funktion	Bygg mtr	Fasad mtr	Färg	Tak-täckn.	Byggn. år	Kommentar
I	Boningshus	T	SLL	FR	2 T	1800-t	Ombyggt 1952. Tidigare ett 18 ^{de} timmerhus
II	Ladugård	SS/B	-	-/FR	Stick	1880-1910	
III	Garage	B	SLL SSP	FR	2T/ Papp	1900-1920	Har varit bostad förut
IV	Jordkällare	KS	-	-	-	1950	
V							
VI							
VII							
VIII							
IX							
X							

Planseringsplan

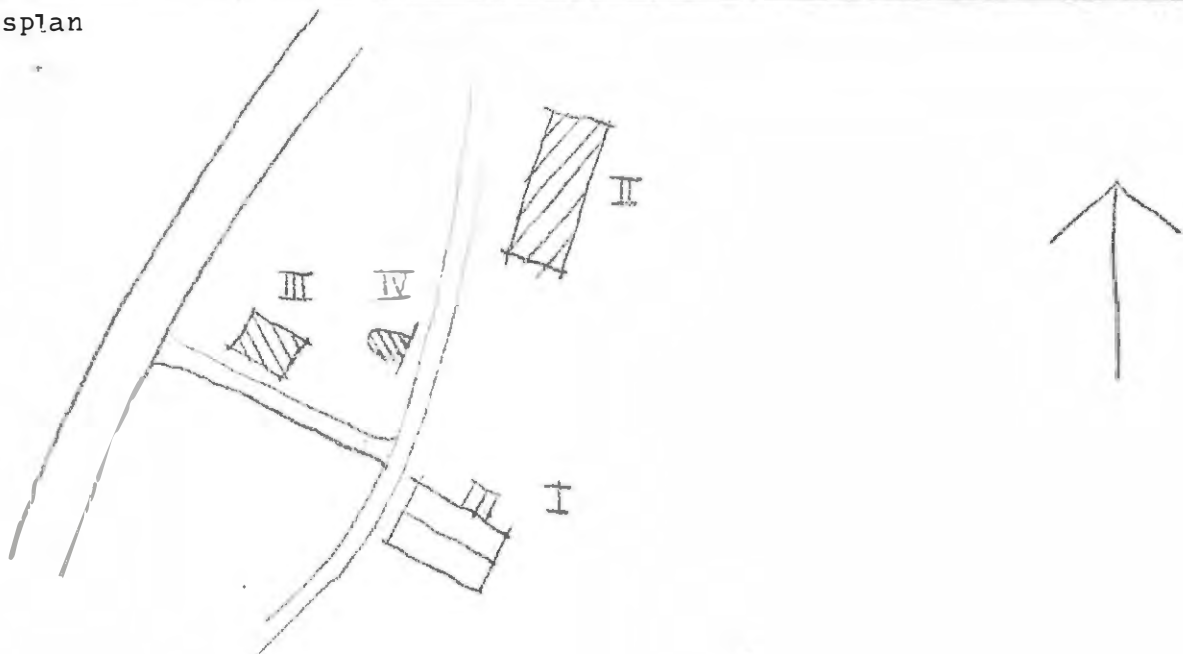

Kommun .. Filipstad Församl. Kroppa Datum .. 76-07-29

Fastighet Gammalkroppa 1:1, Herrgården Film nr .. F 158

Blad 1
Karta .. 11 E 3d

Anl. art .. Skogsskolan Sign. LJ

Uppgiftslämnare Klas Sjöberg, lärare Åtgärder erfordras
stomme
fasad
taktäckn.

Anteckningar 1906 flyttade skolan till Gammalkroppa

Hus nr	Husets funktion	Bygg mtr	Fasad mtr	Färg	Tak-täckn.	Byggn. år	Kommentar
I	Herrgården	T	SLP	OG	Sk	b 1800-	Rektorsbostad
II	Uthus	B	SIL	FR	Sk	b 1900-1920	
III	"	SS/B	-	-/FR	2 T	b 1875-1900	
IV	"	B	-	FR	2 T	b 1900-1910	
V	"	T/B	SLP	FR	2 T	b 1850-1900	
VI							
VII							
VIII							
IX							
X							

uationsplan

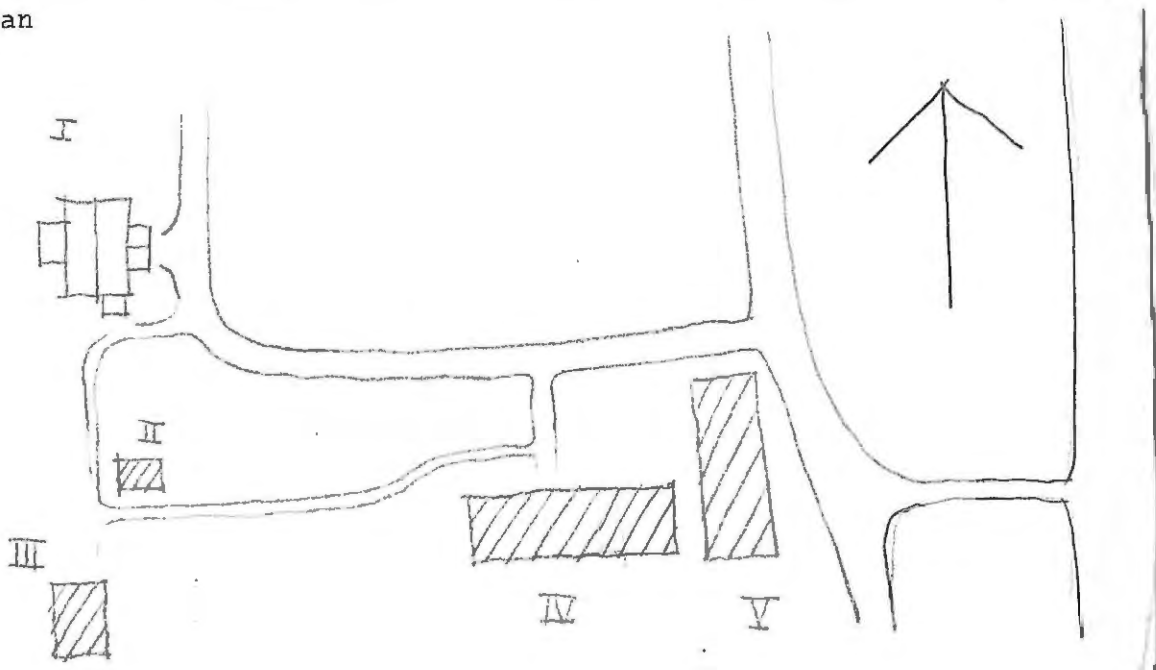

Kommun Filipstad Församling Kroppa Datum 76-07-29
 Fastighet Gammalkroppa 1:1 "Skogsskolan" Film nr F 157/158
 Ärdsnamn Blad 2 Karta 11 E 3d
 Anl. art Skogsskola Sign. LJ
 Uppgiftslämnare Klas Sjöberg, lärare Åtgärder erfordras
 Anteckningar stomme
 fasad
 taktäckn.

Hus nr	Husets funktion	Bygg mtr	Fasad mtr	Färg	Tak-täckn.	Byggn. år	Kommentar
I	Elevhem/skolsal	B	SLL	OG OV FR	1 T	u 1962	
II	"_	B	SLL	FR	P Grå	u 1949-50	
III	Matsal/tvättstuga	T	SLL	OG	1 T	b 1880-1920	
IV	Redskap-vedbod	B	-	FR	2 T	b 1910-1920	
V	Expedit./Adminstrat.	SS	Sprit	SG	ET(S)	b 1890-1920	
VI	Lärarystod	B	SSP	O Grå	1 T	u 1962-1963	
VII	"_	B	SSP	OG	1 T	"_	
VIII	Magasin	SS	-	-	Et	b 1880-1920	
IX							
X							

Lägenhetsplan

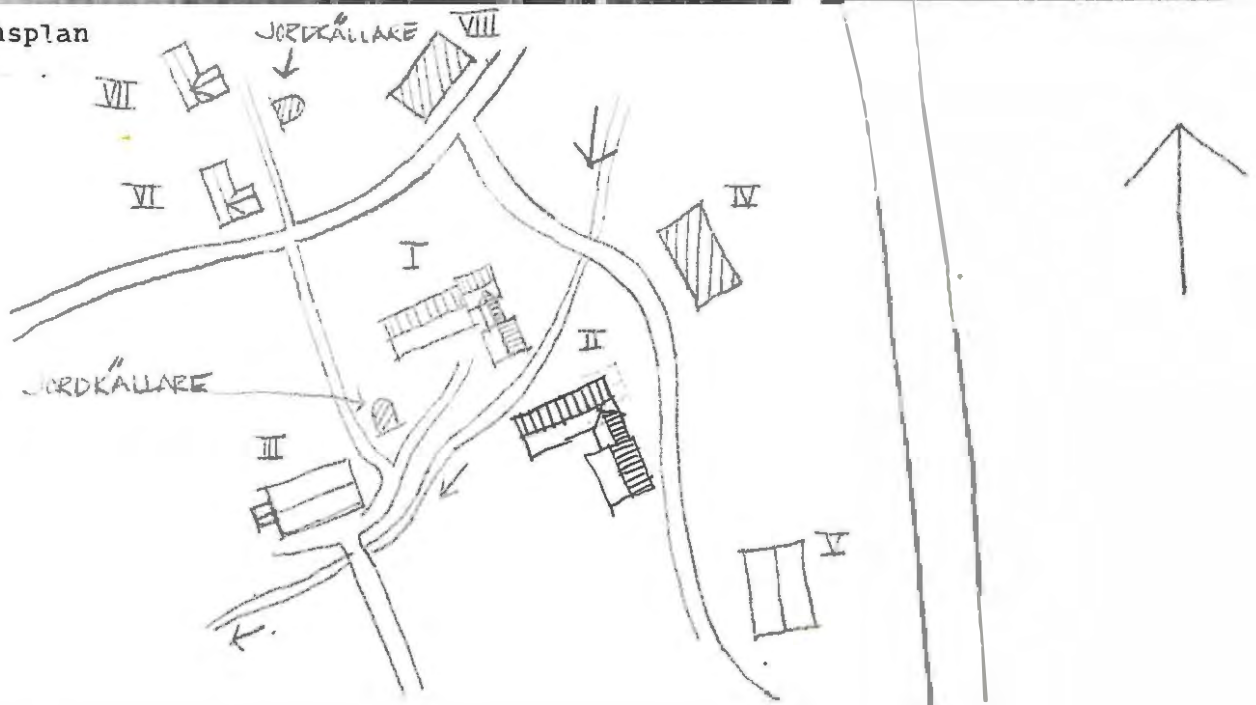

Kommun Filipstad Församling Kroppa Datum 76-08-02
 Fastighet Gammalkroppa 1:1 T Film nr F 160
 Gårdsnamn Ängtjärnstorpet Karta 11 E 3 d
 Anl. art Sommarbostad Sign. IJ
 Uppgiftslämnare Åtgärder erfordras
 Anteckningar stomme
 fasad
 taktäckn.

Hus nr	Husets funktion	Bygg mtr	Fasad mtr	Färg	Tak-täckn.	Byggn. år	Kommentar
I	Boningshus	T	SLL	FR	Sk	1850-1900	
II	Avtråde	B	-	FR	Papp	1960-t	
III							
IV							
V							
VI							
VII							
VIII							
IX							
X							

tuationsplan

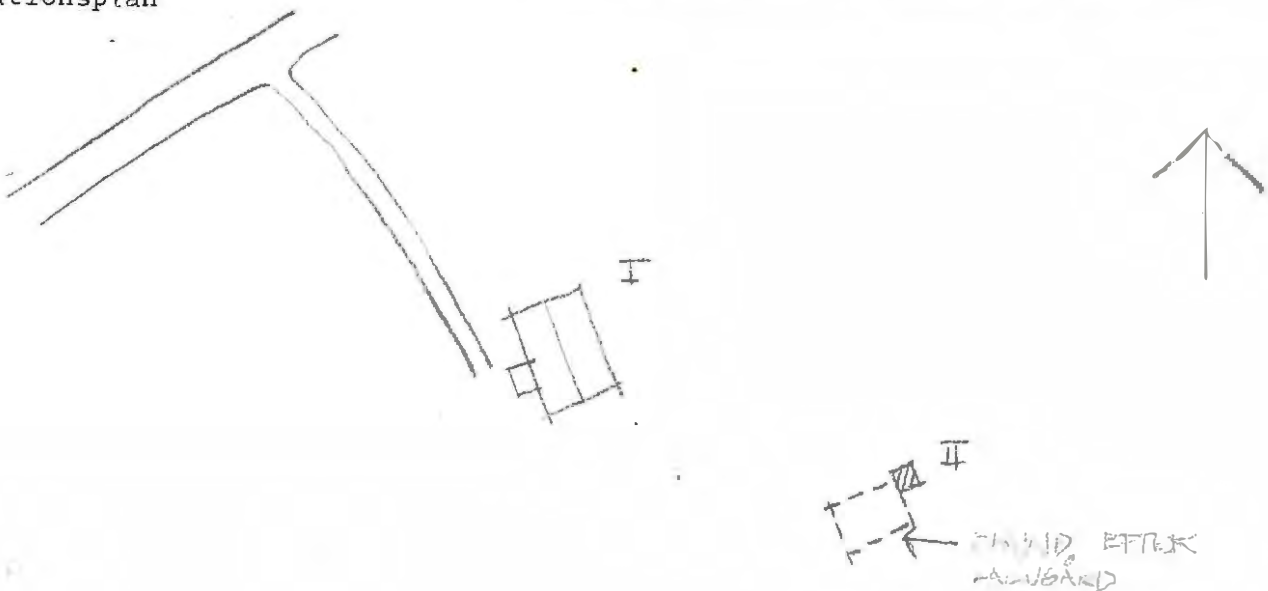

Kommun Filipstad Församling Kröppåsa Datum 76-07-26
 Fastighet Gammalkroppa 1:1 U Film nr F 153
 Gårdsnamn Sundet Karta 11 E 3d
 Anl. art Bostadsfastighet Sign.
 Uppgiftslämnare Herr. Westberg Åtgärder erfordras
 Anteckningar Här har funnits flera gävarbetarbostäder stomme
om l r o k fasad
 taktäckn.

Hus nr	Husets funktion	Bygg mtr	Fasad mtr	Färg	Tak-täckn.	Byggn. år	Kommentar
I	Boningshus	T/B	SLP/SL	FR	Sk/PX	u 1875-1885	Tillbyggt 1965-66
II	Garage	T	SLP	FR	Papp/Sk	u 1875-1885	f.d. bostad om l r o k
III	Boningshus	B	SL	FR	Papp	u 1920-1930	byggnadsmaterial järnvägsslip
IV	Vedbod	B	-	FR	Papp/PX	u 1875-1900	
V	Visthusbod	B	-	FR	Papp	u 1920-1930	
VI	Jordkällare	SS	-	-	-	u 1875-1885	Förvaring av dynamit
VII							
VIII							
IX							
X							

Situationsplan

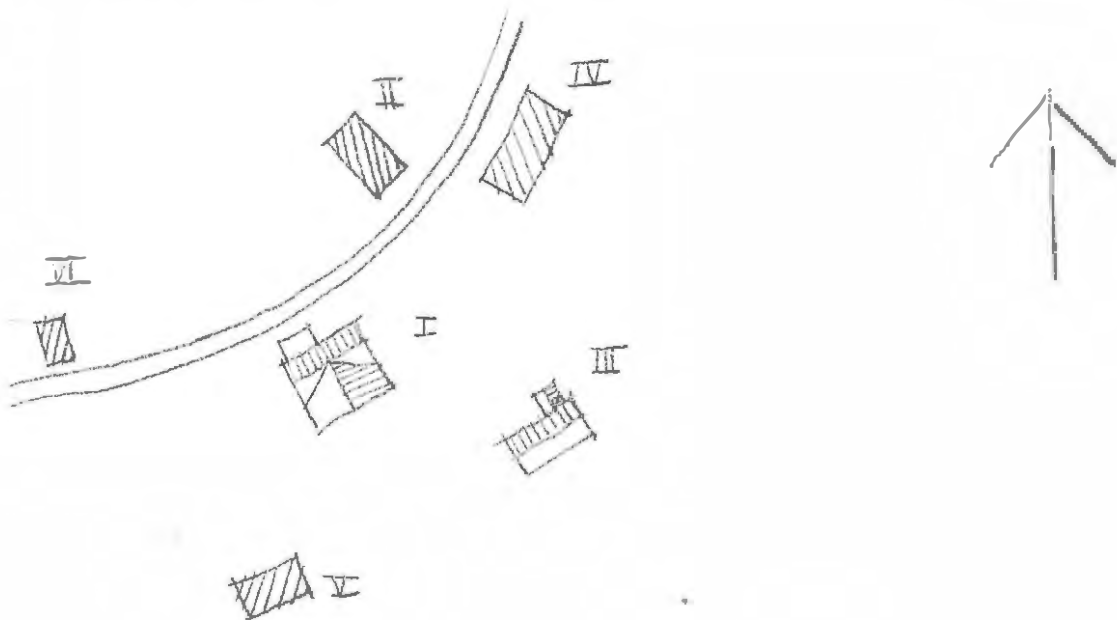

Kommun Filipstad Församl. Kroppa Datum 76-07-26

Fastighet Gammalkroppa 1:1 V Film nr F 153

Gårdsnamn Tallåsen Karta 1:1 E 3 d

Anl. art Tjänstebostad Sign. LJ

Uppgiftslämnare Arne Haave Åtgärder erfordras
 stomme
 fasad
 taktäckn.

Anteckningar Tillhör skogsskolan

Hus nr	Husets funktion	Bygg mtr	Fasad mtr	Färg	Tak-täckn.	Byggn. år	Kommentar
I	Boningshus	T	SLL	FR	2 T	b 1875-1925	1900
II	Utthus	B	SLL	FR	2 T	"-	1900
III	Jordkällare	SS/B	-	-	2 T	b 1875-1925	
IV							
V							
VI							
VII							
VIII							
IX							
X							

4. Situationsplan

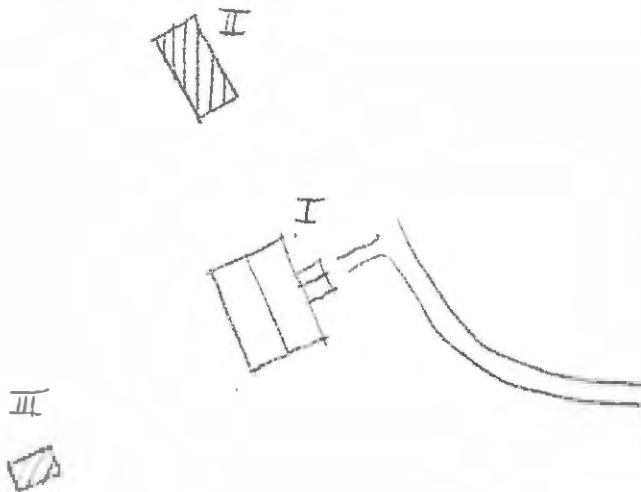

Kommun Filipstad..... Församling Kroppa..... Datum 76-07-26
 Fastighet Gammalkroppa 1:1 X..... Film nr F.153.....
 Gårdsnamn Dammen..... Karta 11.E.3d.....
 Anl. art Skogvaktarbostad f.d...... Sign. LJ.....
 Uppgiftslämnare Jan Grankvist, ägare..... Åtgärder erfordras
 Anteckningar stomme
 fasad
 taktäckn.

Hus nr	Husets funktion	Bygg mtr	Fasad mtr	Färg	Tak-täckn.	Byggn. år	Kommentar
I	Boningshus	T/B	SL	FR	2 T	1800-T	Huset är tillbyggt senare
II	Ladugård	SS/B	Sprit/	FR	2 T	1880-1920	
III							
IV							
V							
VI							
VII							
VIII							
IX							
X							

uationsplan

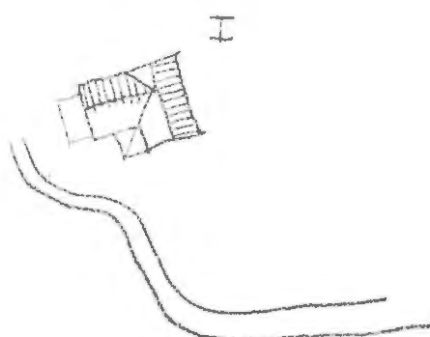

Kommun Filipstad Församling Kroppa Datum 76-07-26
 Fastighet Gammalkroppa 1:1 Y Film nr F. 154
 Gårdsnamn Dammen Karta 11 E 3d
 Anl. art Kvarn Sign. LJ
 Uppgiftslämnare Jän Grankvist, granne Åtgärder erfordras
 Anteckningar stomme
 fasad
 taktäckn.

Hus nr	Husets funktion	Bygg mtr	Fasad mtr	Färg	Tak-täckn.	Byggn. år	Kommentar
I	Kvarn	SS	-	-	Et	b 1800-T	
II							
III							
IV							
V							
VI							
VII							
VIII							
IX							
X							

Platsplan

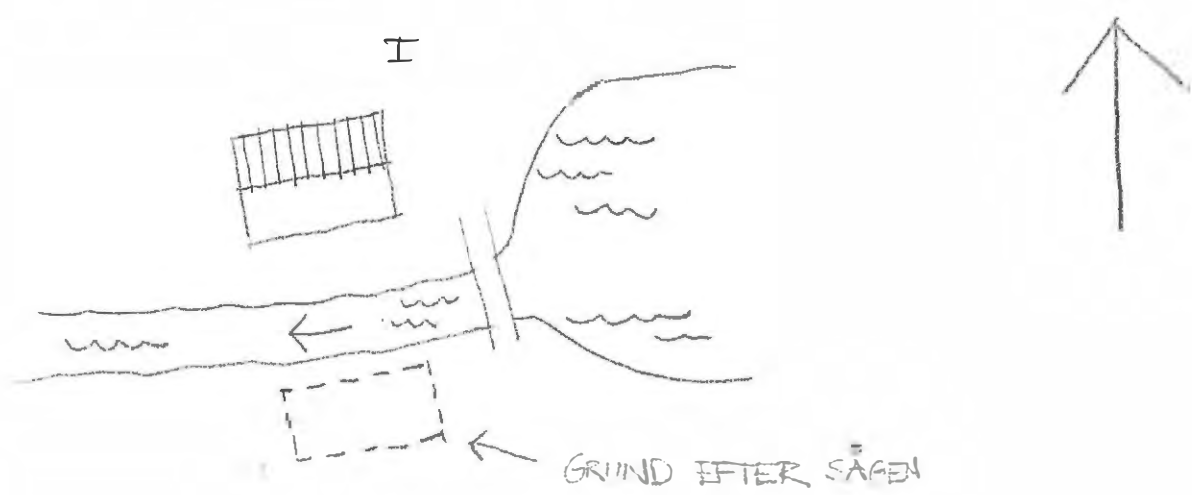

Kommun Filipstad Församl. Kroppa Datum 76-07-26
 Fastighet Gammalkroppa 1:1 2 Film nr F 154
 Gårdsnamn Järnvägsstationen Karta 1:1 E 3d
 Anl. art Bostadsfastighet Sign. LJ
 Uppgiftslämnare Gunnel Emanuelsson, ägare Åtgärder erfordras
 Anteckningar stomme
 fasad
 taktäckn.

Hus nr	Husets funktion	Bygg mtr	Fasad mtr	Färg	Tak-täckn.	Byggn. år	Kommentar
I	Boningshus	T	P	G	P(R)	u 1870	f.d. järnvägsstation
II	Vedbod/förråd	B	SLP	FR	Et	"	
III	Brandbod	B	SL	FR	2 T	"	nu snickarbod
IV	Lekstuga	B	SSP	OG	Papp	u 1975	
V							
VI							
VII							
VIII							
IX							
X							

Planningsplan

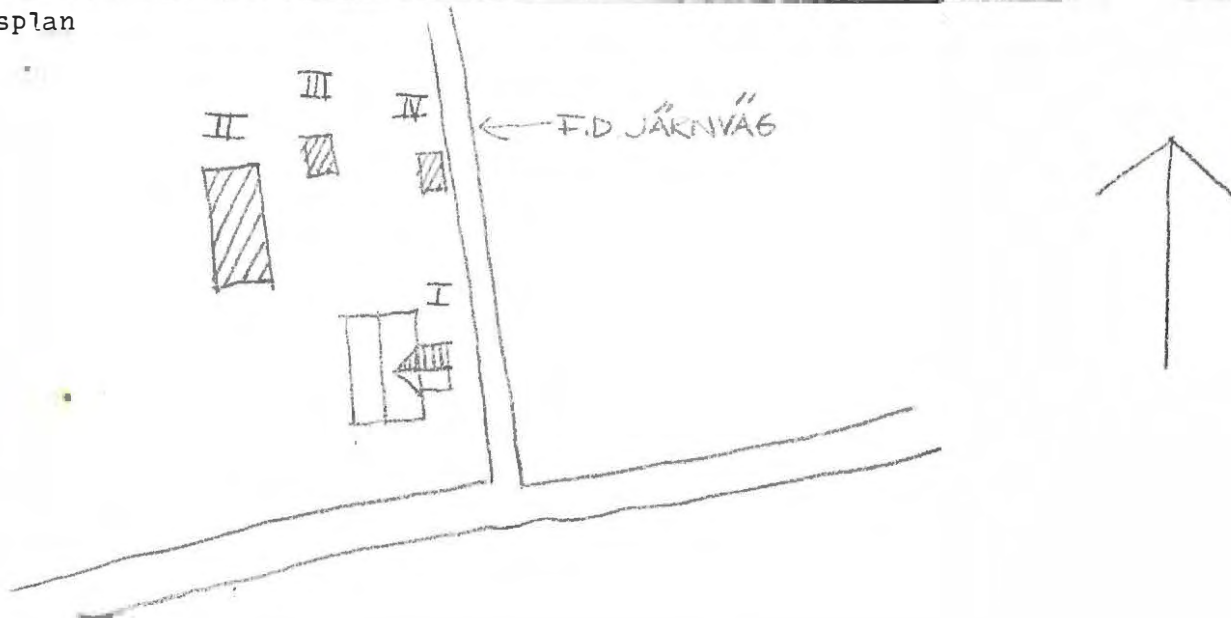

Kommun Filipstad Församling Kroppa Datum 76-07-29
 Fastighet Gammalkroppa 1:2 Film nr F 157
 Cårdsnamn Gammalkroppa Hyttan Karta 11 E 3d
 Anl. art Hyttan Sign. LJ
 Uppgiftslämnare Åtgärder erfordras
 Anteckningar Det har funnits två hammarsmedjor vid 1600-
talets början stomme
 fasad
 taktäckn.

Hus nr	Husets funktion	Bygg mtr	Fasad mtr	Färg	Tak-täckn.	Byggn. år	Kommentar
I	Hyttan	S/SS/B	-	-	P(X)	b 1856	Hyttan flyttades hit 1784 från Vargkärn
II							Nybyggdes av sten 1856
III							Nedlades 1904 riven 1913-1914
IV							Ruinen konserverad 1940
V							
VI							
VII							
VIII							
IX							
X							

Lägesplan

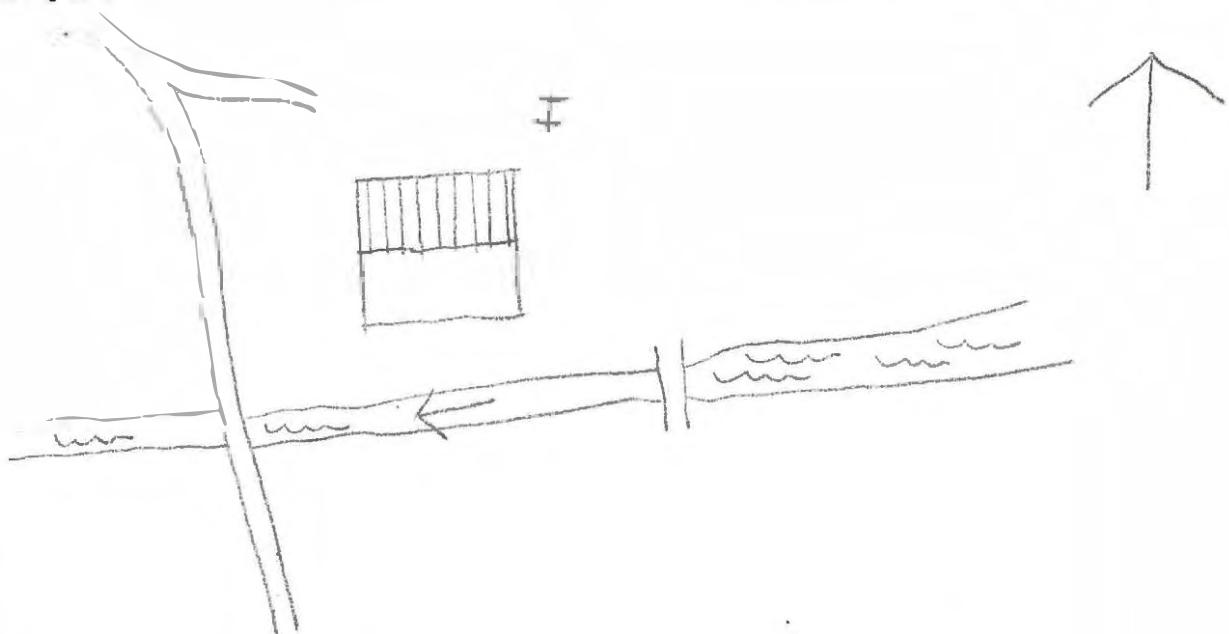

Kommun Filipstad Församling Kroppa Datum 76-07-29
 Fastighet Gammalkroppa 1:3 Film nr F 159
 Gårdsnamn Karta 11 E 3d
 Anl. art Ungdomsgård Sign. IJ
 Uppgiftslämnare Åtgärder erfordras
 Anteckningar f.d. folkskola, nu Värmlandsmissionens ungdoms- stomme
gård fasad
 taktäckn.

Hus nr	Husets funktion	Bygg mtr	Fasad mtr	Färg	Tak-täckn.	Byggn. år	Kommentar
I	Skolan	Tg	Sprit/	S G	2 T	1915-1920	
II	Avtråde/uthus	B	ESP	Fr	2t/P(X)	-	
III	Jordkällare	Tg	Slät	-	Torr	1920-t	
IV							
V							
VI							
VII							
VIII							
IX							
X							

Situationsplan

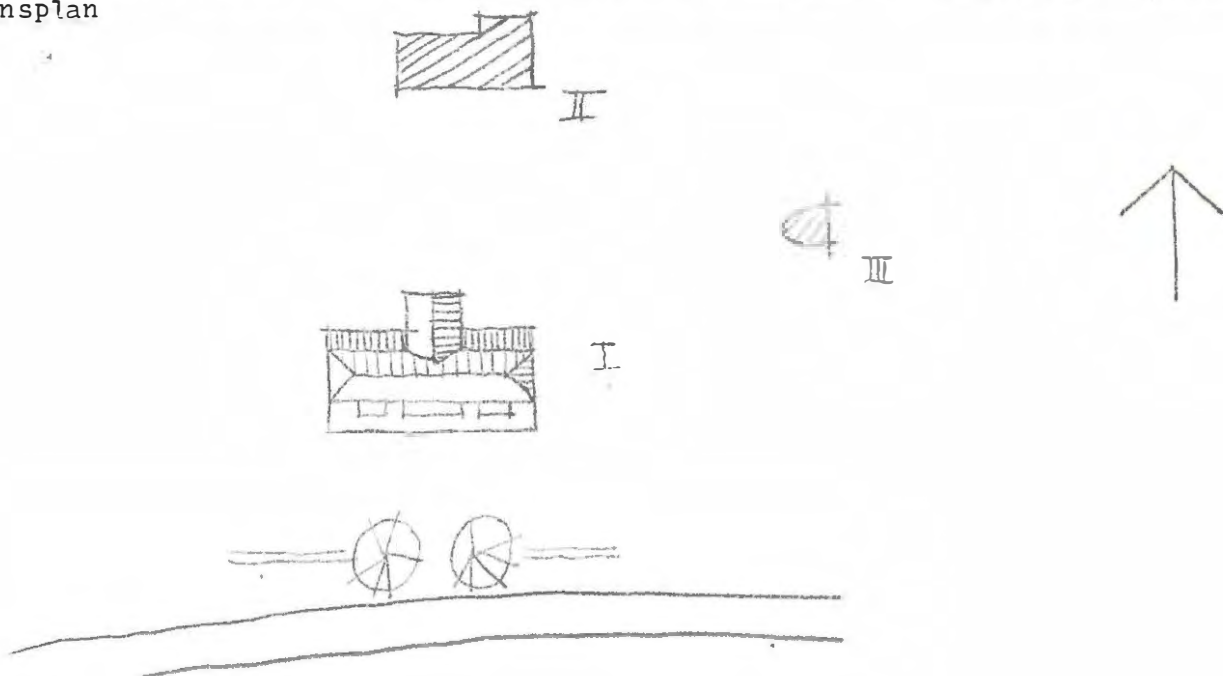

Kommun Filipstad Forsaml. Kroppa Datum 76-03-02

Fastighet Gammalkrona 1:4 Film nr F.159

Gårdsnamn Karta 11.B.3d

Anl. art Kraftstation Sign. JJ

Uppgiftslämnare Anna-Lisa Eriksson, granne Åtgärder erfordras
 stomme
 fasad
 taktäckn.

Hus nr	Husets funktion	Bygg mtr	Fasad mtr	Färg	Tak-täckn.	Byggn. år	Kommentar
I	Kraftstation	Tg	Sprit	SV	2 T	1915-1919	
II	Avtråde	B	-	I Gö	Papp	1970-t	
III							
IV							
V							
VI							
VII							
VIII							
IX							
X							

uationsplan

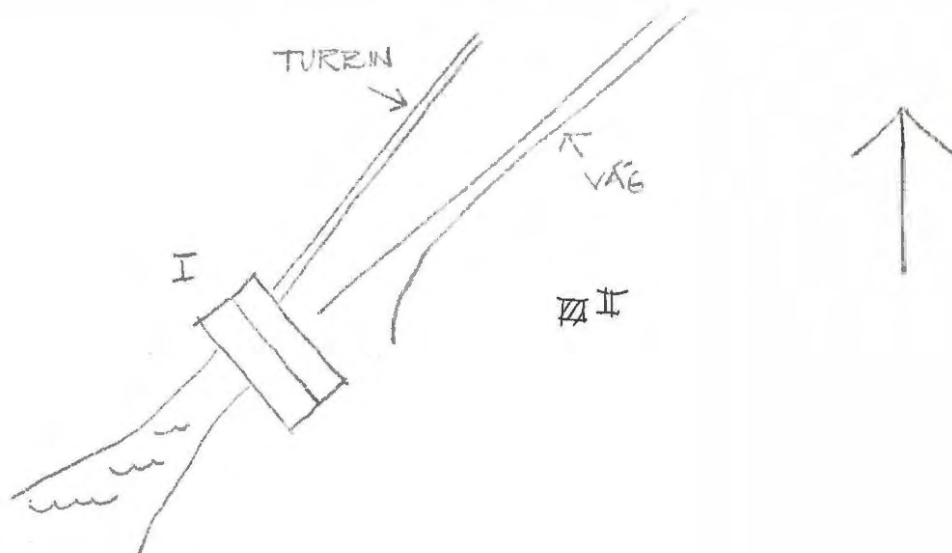

Kommun Filipstad Församl. Kroppa Datum 76-07-26
 Fastighet Gammalkroppa 1:5 (otydligt) Film nr F 154
 Gårdsnamn Karta 11 E 3d
 Anl. art f.d. affär, privat handel Sign.
 Uppgiftslämnare Gunnel Emanuelsson, granne Åtgärder erfordras
 Anteckningar Affären nedlagd 1962 stomme
 fasad
 taktäckn.

Hus nr	Husets funktion	Bygg mtr	Fasad mtr	Färg	Tak-täckn.	Byggn. år	Kommentar
I	Boningshus	T	Et	V	2 T b	1880-1920	
II	Garage/uthus	B	SLL	FR	2 T b	1880-1920	
III	Garage	B	-	FR	Papp b	1940-1960	
IV	Lekstuga	B	SLL	FR	Papp b	1940-1960	
V	Skjul	B	-	X	Papp b	1940-1960	
VI							
VII							
VIII							
IX							
X							

uationsplan

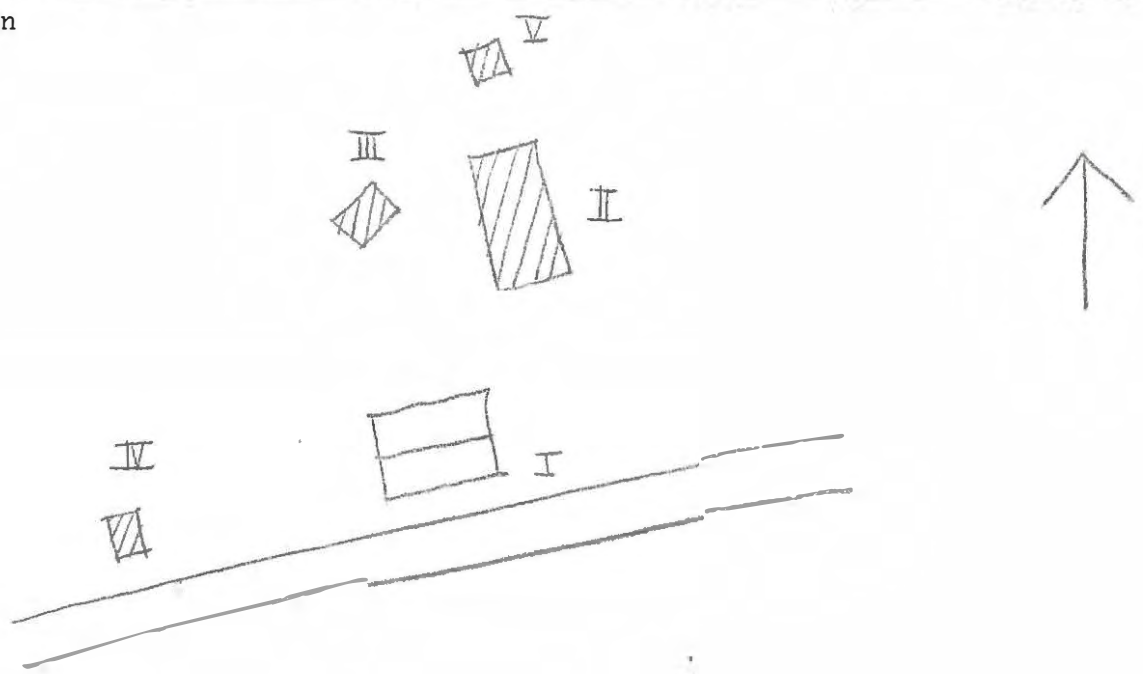

Kommun Filipstad Församling Kroppa Datum 76-07-29
 Fastighet Gammalkroppa 1:6 M Film nr F 158
 Gårdsmann Myrhagen Karta 11 E 3d
 Anl. art Bostadsfastighet Sign. LJ
 Uppgiftslämnare Allan Larsson, ägare Åtgärder erfordras
 Anteckningar Har tidigare varit arrendatorbostad till stomme
herrgården fasad
 taktäckn.

Hus nr	Husets funktion	Bygg mtr	Fasad mtr	Färg	Tak-täckn.	Byggn. år	Kommentar
I	Boningshus	T	SIL	FR	2 T	b 1880-1900	Renoverat 1950-t
II	Vedbod	B	S LP	FR	2 T	"-	
III	Avträde	B	S LP	FR	PX	"-	
IV							
V							
VI							
VII							
VIII							
IX							
X							

Lagplan

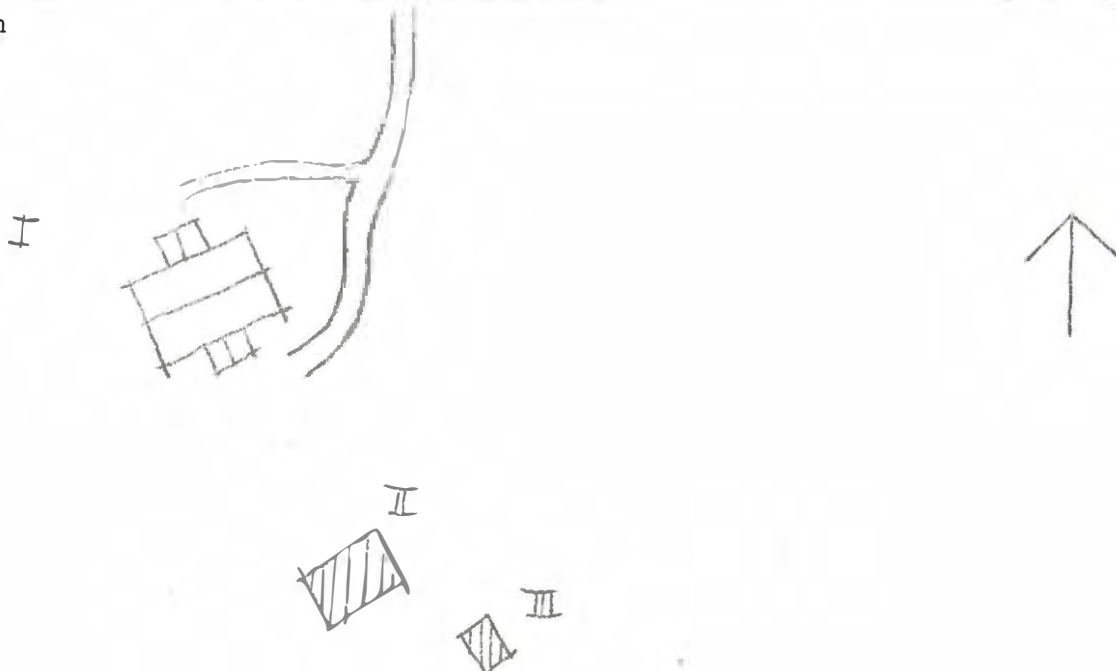

Kommun Filipstad Församl. Kroppa Datum 76-07-26

Fastighet Gannalkroppa 1:10 K Film nr P. 154

Gårdsnamn Karta 11 E 3 d

Anl. art f.d. bevakningsstuga Sign. LJ

Uppgiftslämnare Åtgärder erfordras
 stomme
 fasad
 taktäckn.

Hus nr	Husets funktion	Bygg mtr	Fasad mtr	Färg	Tak-täckn.	Byggn. år	Kommentar
I	Boningshus	T	SLL	FR	BT(S)	b 1920-?	
II	Jordkällare/bod	SS/B	SLL	FR	Papp	-"-	
III	Avträde	B	SLL	FR	Papp	b 1950-1960	
IV							
V							
VI							
VII							
VIII							
IX							
X							

uationsplan

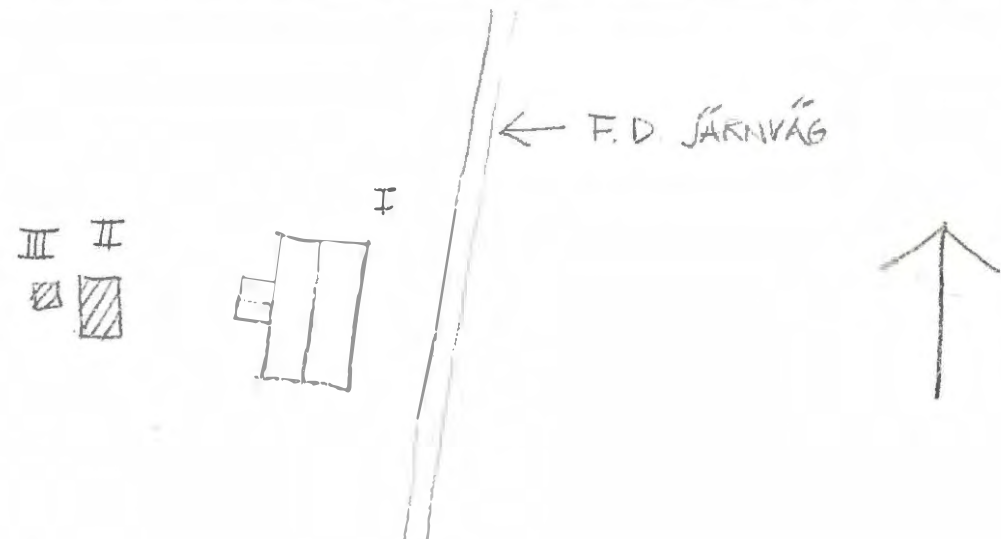

Kommun **Filipstad** Församl. **Kroppa** Datum **76-07-26**

Fastighet **Herrhult** B Film nr **F 153**

Gårdsnamn **Dammvaktarebostad** Karta **1:1 E 3d**

Anl. art **Sommarbostad sedan 1972** Sign. **LJ**

Uppgiftslämnare **Lisbeth Wennerberg, ägare** Åtgärder erfordras
 stomme
 fasad
 taktäckn.

Hus nr	Husets funktion	Bygg mtr	Fasad mtr	Färg	Tak-täckn.	Byggn. år	Kommentar
I	Boningshus	T	SSL/ LSP	FR	2 T	u 1908	
II	Vedbod	B	LSP	FR	2 T	u 1908-10	
III	Jordkällare	SS/S/B	-	FR	1 T	"-	
IV	Tvättstuga	B	-	FR	Papp	"-	
V							
VI							
VII							
VIII							
IX							
X							

Situationsplan

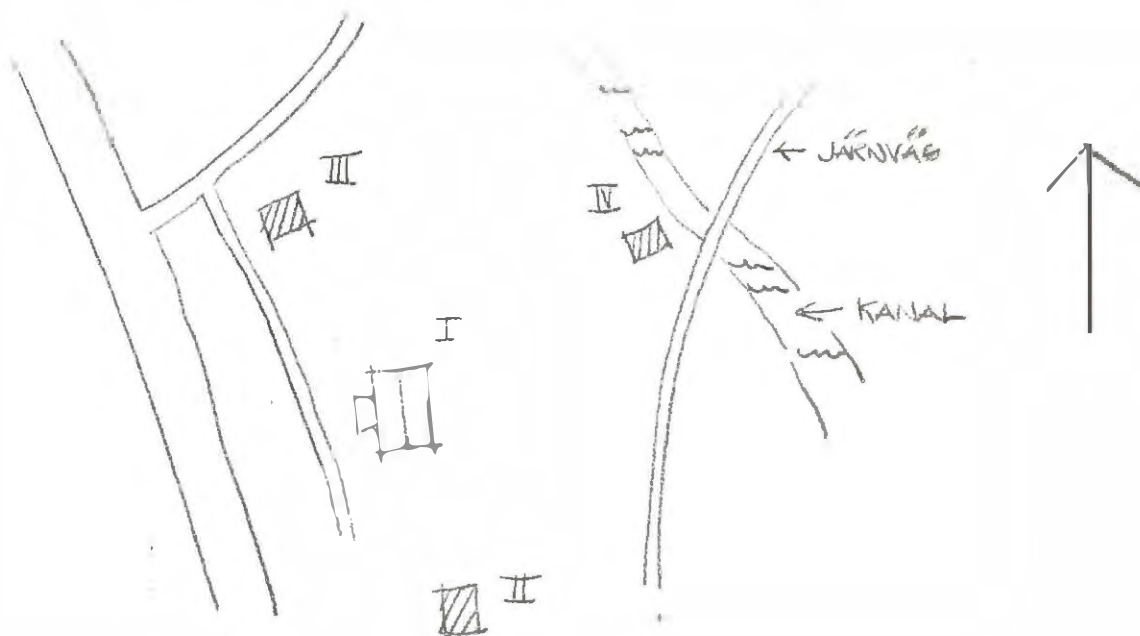

Kommun Filipstad Församl Kroppa Datum 76.07.16

Fastighet Herrhult 1:1 A Film nr F 122

Gårdsmann Stallgården Karta 11 E 2 d

Anl. art Fritidsbostad Sign. AA

Uppgiftslämnare Gösta Jansson, ägare Åtgärder erfordras
 Anteckningar Här skall Karl IX:s kungsgård i Nykroppa ha haft stomme
sitt stall. fasad
 taktäckn.

Hus nr	Husets funktion	Bygg mtr	Fasad mtr	Färg	Tak-täckn.	Byggn. år	Kommentar
I	Boningshus	T	SLL	FR	SK	u 1850-1900	u "många hundra år"
II	Stall	T/B	SSP/SLL	FR	Stick	b 1850-1900	Vedskjul m.m.
III	Veranda	B	SSP	FR	Papp	u 1960-t	
IV	Skjul	B	SSP	X	P		
V							
VI							
VII							
VIII							
IX							
X							

Situationsplan

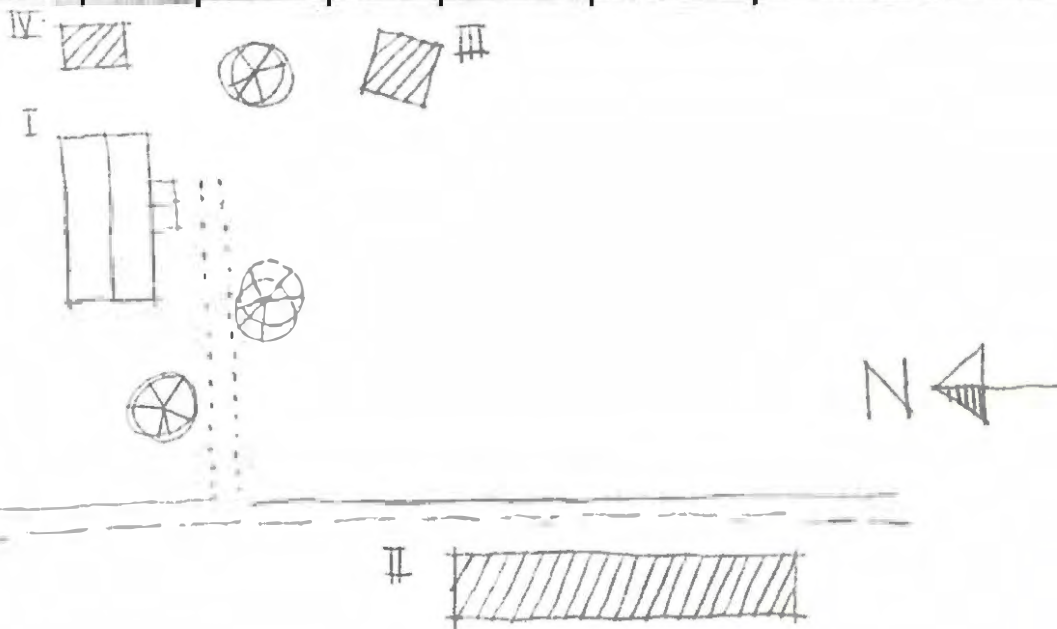

Kommun ... Filipstad Församl Kroppa Datum 76.07.16.....
 Fastighet Herrhult 1:1 B Film nr F 122.....
 Gårdsmamn Sandtorpet Karta 11 E 2 d.....
 Anl. art Fritidsbostad Sign. AA.....
 Uppgiftslämnare Ingegärd Resare, arrendator Åtgärder erfordras
 Anteckningar stomme
 fasad
 taktäckn.

Hus nr	Husets funktion	Bygg mtr	Fasad mtr	Färg	Tak-täckn.	Byggn. år	Kommentar
I	Boningshus	T	LFS/SLL	FR	2 T	u omkr. 1870	b 1870-1920
II	Uthus	B	SLL/SSP	FR	P	b 1870-t	
III	Jordkällare	SS	-	X	2 T	b 1870-t	
IV	Ladugård	Tg/B	SSP	FR	Stick	b 1930-1950	
V							
VI							
VII							
VIII							
IX							
X							

Situationsplan

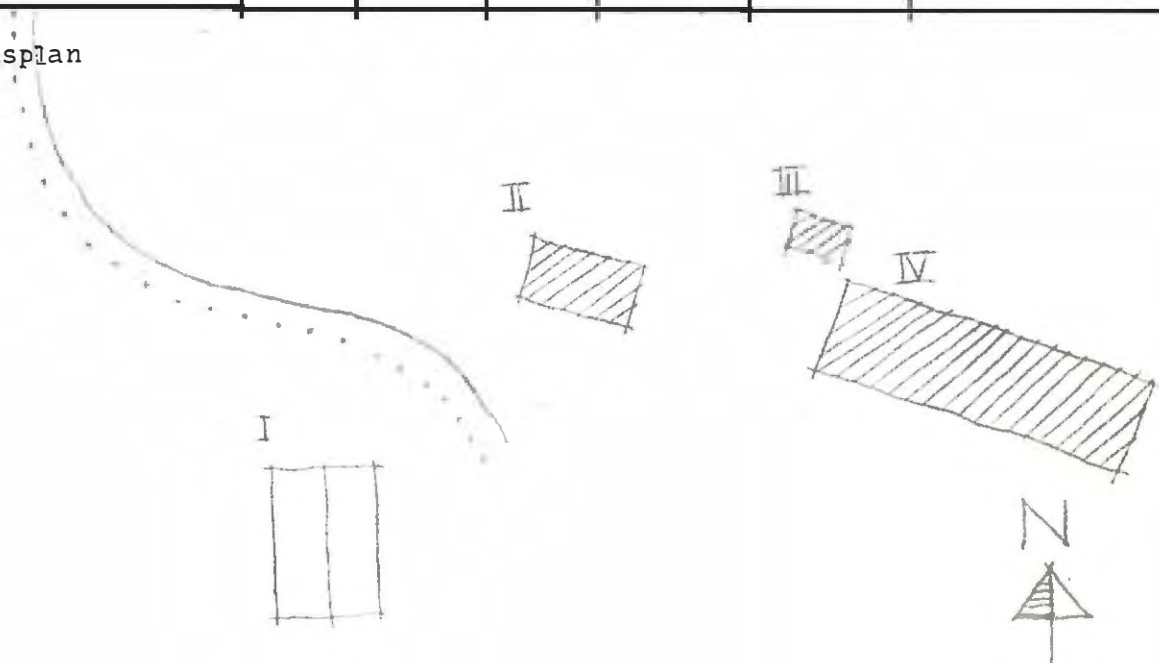

Kommun **Filipstad** Församl ... **Kroppa** Datum **.76.07.16....**
 Fastighet **Henshult 1:1 (C)** Film nr **F.122, 123.**
 Gårdsmamn **Rynke** Karta **11.5.2.d....**
 Anl. art .. **Fritidsbostad** Sign. **AA**
 Uppgiftslämnare Åtgärder erfordras
 Anteckningar **Enl. sägen ligger en gravsten till en lönnmördad** stomme
.. knekt. bakom huset. fasad
 taktäckn.

Hus nr	Husets funktion	Bygg mtr	Fasad mtr	Färg	Tak-täckn.	Byggn. år	Kommentar
I	Boningshus	SS/T	Slät/SLP	SV/FR	2 T	b 1800-1850	
II	Lekstuga	B	Masonite	FR	Papp	b 1960-t	
III	Uthus	B	SLP	X	2 T	b omkr. 1900	
IV							
V							
VI							
VII							
VIII							
IX							
X							

Situationsplan

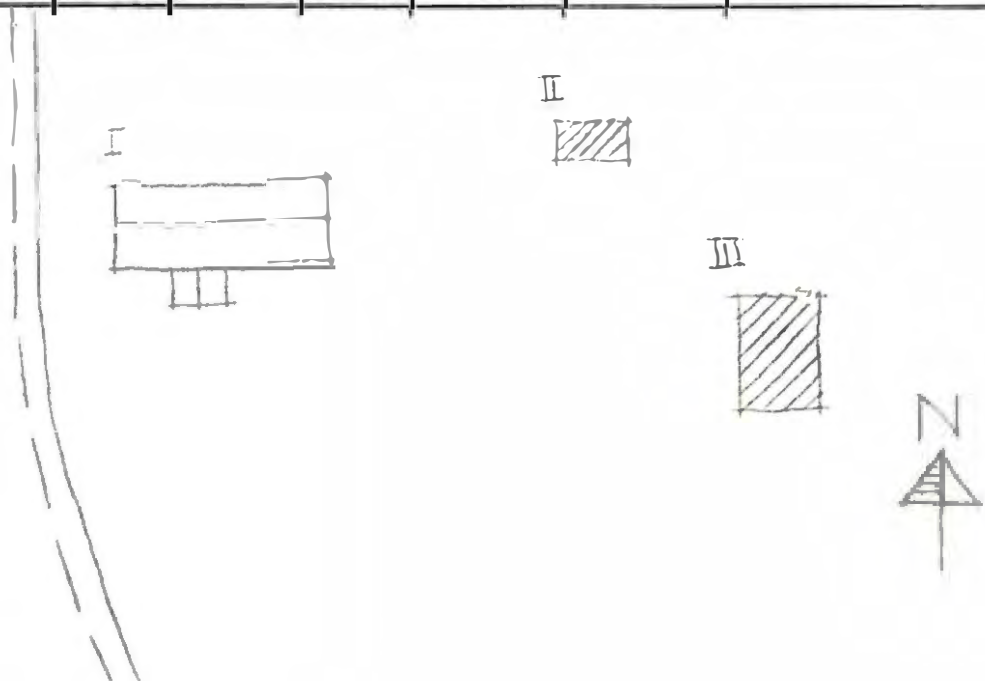

Kommun Filipstad Församl Kroppa Datum 76-07-16
 Fastighet Herrhult 1:3 Film nr F 122
 Gårdsnamn Herrhult Karta 11 E 2 d
 Anl. art Bostadsfastighet Sign. AA
 Uppgiftslämnare Morita Granqvist, delägare Åtgärder erfordras
 Anteckningar Har varit bonvaktstuga. Hörde till Herrhult stomme
station. fasad
 taktäckn.

Hus nr	Husets funktion	Bygg mtr	Fasad mtr	Färg	Tak-täckn.	Byggn. år	Kommentar
I	Boningshus	B	LFS	OV	2 T	u 1938	
II	Uthus	B	LFS	OV	2 T	u 1938	
III							
IV							
V							
VI							
VII							
VIII							
IX							
X							

Situationsplan

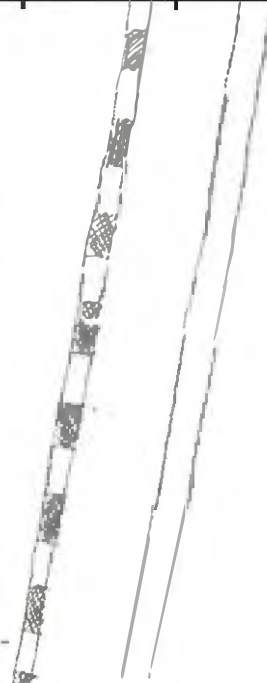

Kommun Filipstad Församl Kroppa Datum 16.07.16
 Fastighet Herrhult 1:5 Film nr F 122
 Gårdsmamn Herrhultstorpet Karta 11 E 2 d
 Anl. art Fritidsbostad Sign. AA
 Uppgiftslämnare Åtgärder erfordras
 Anteckningar Husen renoveras stomme
 fasad
 taktäckn.

Hus nr	Husets funktion	Bygg mtr	Fasad mtr	Färg	Tak-täckn.	Byggn. år	Kommentar
I	Boningshus	T	SLP/SLL	FR	2 T	b 1850-1900	
II	Ladugård	SS/B	-/SSP	SV/FR	2 T	b 1850-1900	
III							
IV							
V							
VI							
VII							
VIII							
IX							
X							

Situationsplan

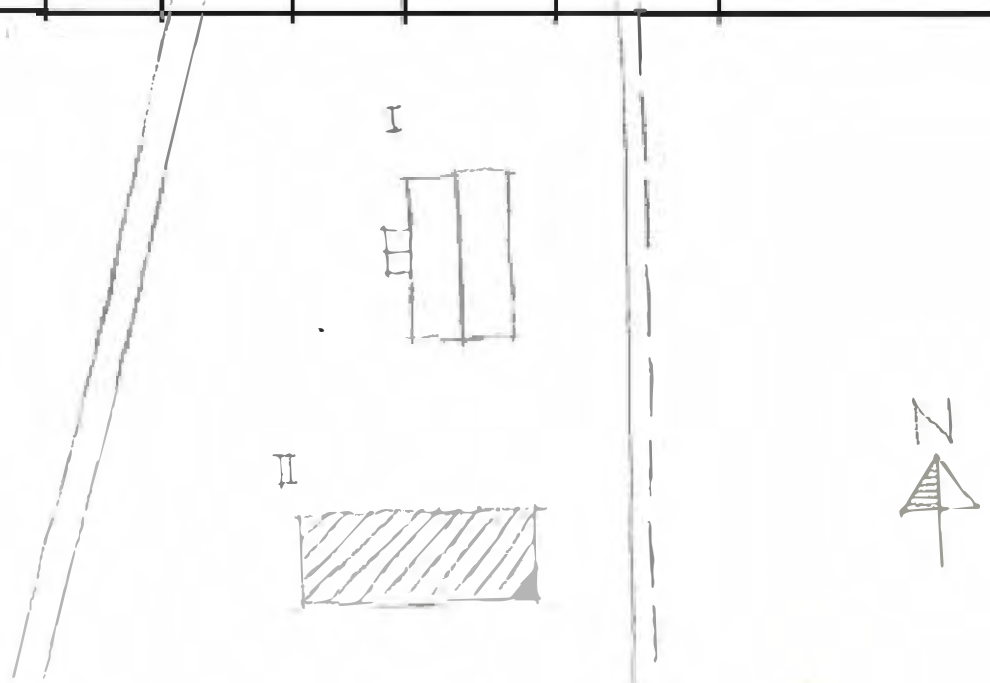

Kommun ... **Filipstad** Församl **Kroppa** Datum **76.07.15**
 Fastighet **Hornkullen 1:1** Film nr **F 89**
 Gårdsmamn **Åsen** Karta **11 E 3 c**
 Anl. art **Friluftsgård** Sign. **AA**
 Uppgiftslämnare **Roland Larsson, granne** Åtgärder erfordras
 Anteckningar **Används vintertid som utflyktsstuga** stomme
 fasad
 taktäckn. **III**

Hus nr	Husets funktion	Bygg mtr	Fasad mtr	Färg	Tak-täckn.	Byggn. år	Kommentar
I	Boningshus	T	SLL	FR	2 T	b 1800-1850	Nya tvåluftsfönster.
II	Ladugård	T/B	SLP/SSP	FR	P	b 1900-1940	
III	Bastu	B	SLP	FR	Papp	b 1900-1940	
IV							
V							
VI							
VII							
VIII							
IX							
X							

Situationsplan

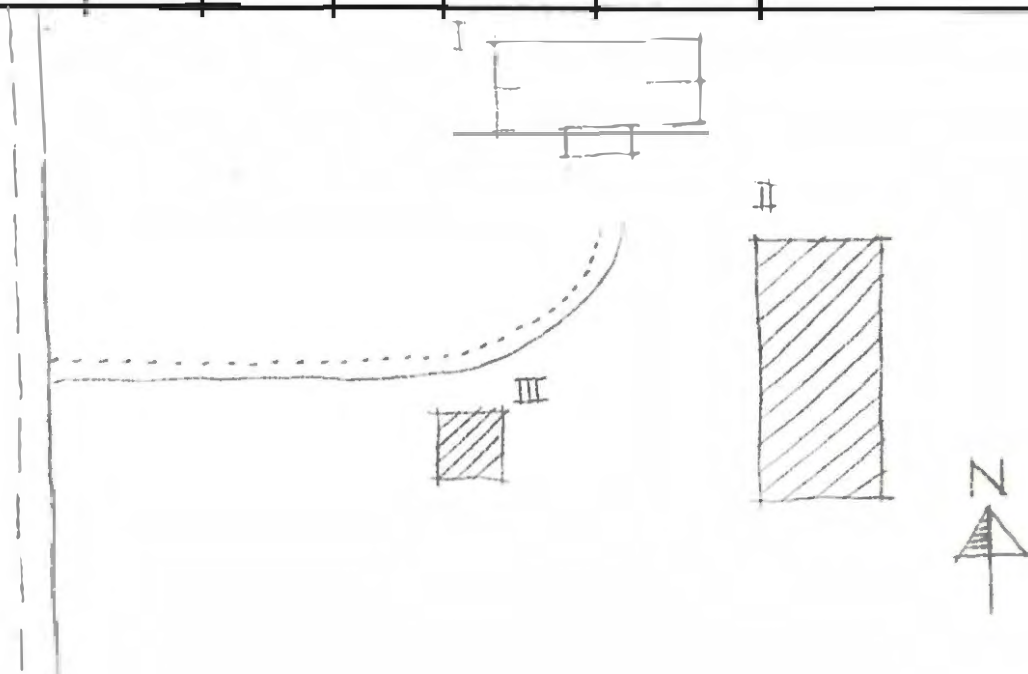

Kommun Församl Datum

Fastighet **Filipstad** **Kreppa** Film nr **76:07:14**

Gårdsnamn **Hornkullen 2:2** Karta **F.87**

Anl. art Sign. **11.E.3.e**

Uppgiftslämnare **Fastighetsfastighet** Åtgärder **A**erfordras
 Anteckningar stomme
 fasad **ii**
 taktäckn. **ii**
 **II**

Hus nr	Husets funktion	Bygg mtr	Fasad mtr	Färg	Tak-täckn.	Byggn. år	Kommentar
I							
II	Boningshus	T	SLL	FR	2 T	b 1887	
III	Uthus	B	SSP	FR	P	b 1880-t	
IV							
V							
VI							
VII							
VIII							
IX							
X							

Situationsplan

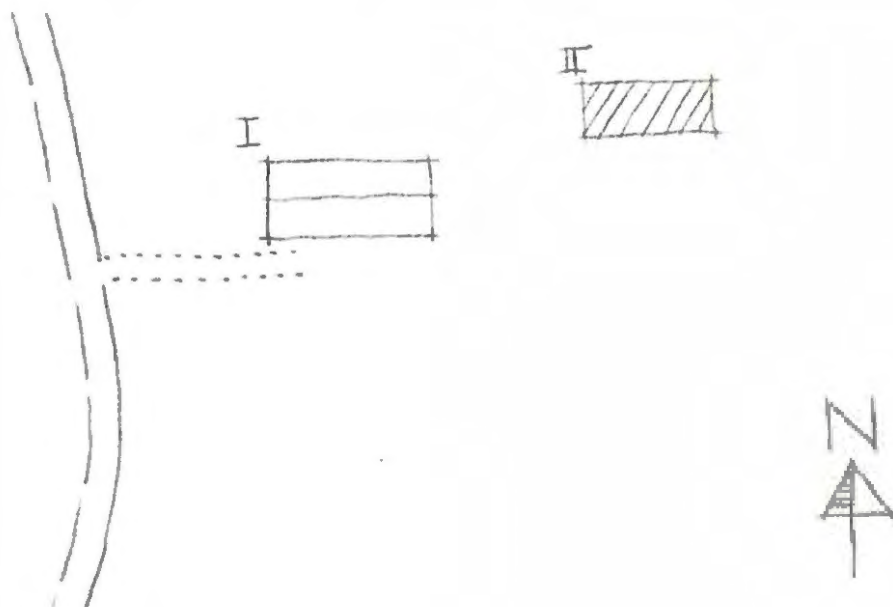

Kommun .. Fällingsåsa Församl .. Kroppa Datum 76.07.14

Fastighet Hornkullen 2:4 Film nr F.88

Gårdsmamn Karta 11.E.3.c

Anl. art .. Bostadsfastighet Sign. AA

Uppgiftslämnare Åtgärder erfordras
 Anteckningar stomme
 fasad
 taktäckn.

Hus nr	Husets funktion	Bygg mtr	Fasad mtr	Färg	Tak-täckn.	Byggn. år	Kommentar
I	Boningshus	T	SLP	OGrö	2 T	b 1890-t	Renoverat 1961
II	Ladugård	SS/B	-/B	-/FR	2 T	b 1890-t	Trol. oantyggt
III	Uthus	T/B	SLL/SSP	FR	2 T	b 1890-t	
IV	Jordkällare	SS/B	Slät/LSP	SGrö/ FR	2 T	b 1890-t	
V							
VI							
VII							
VIII							
IX							
X							

Situationsplan

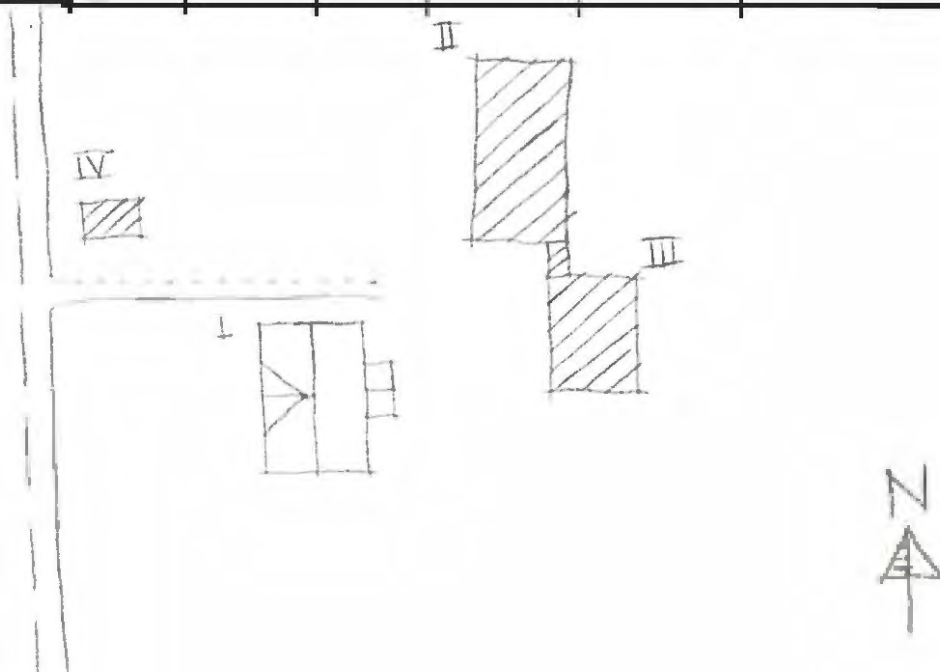

Kommun Filipstad Församl Kroppa Datum 76.07.15

Fastighet Hornkullen 2:7 (2:1 B) Film nr F. 89, 90

Gårdsmamn Karta 11.E.3.C

Anl. art Fritidsbostad Sign. AA

Uppgiftslämnare Roland Larsson, ägare Åtgärder erfordras
 stomme
 Anteckningar fasad
 taktäckn.

Hus nr	Husets funktion	Bygg mtr	Fasad mtr	Färg	Tak-täckn.	Byggn. år	Kommentar
I	Boningshus	T	SLL	FR	2 T	u 1800-1850	Utbyggt början av 1900-t
II	Ladugård	T/B	-/SSP/SLP	FR	Stick	b 1800-1850	
III	Hönshus	T/B	-/SSP	FR	Stick	b 1800-1850	
IV	F.d. stall	T/B	-/SSP	FR	Stick	b. 1900-t	
V	Vedskjul	B	-	X	Stick	b. 1930-70	
VI							
VII							
VIII							
IX							
X							

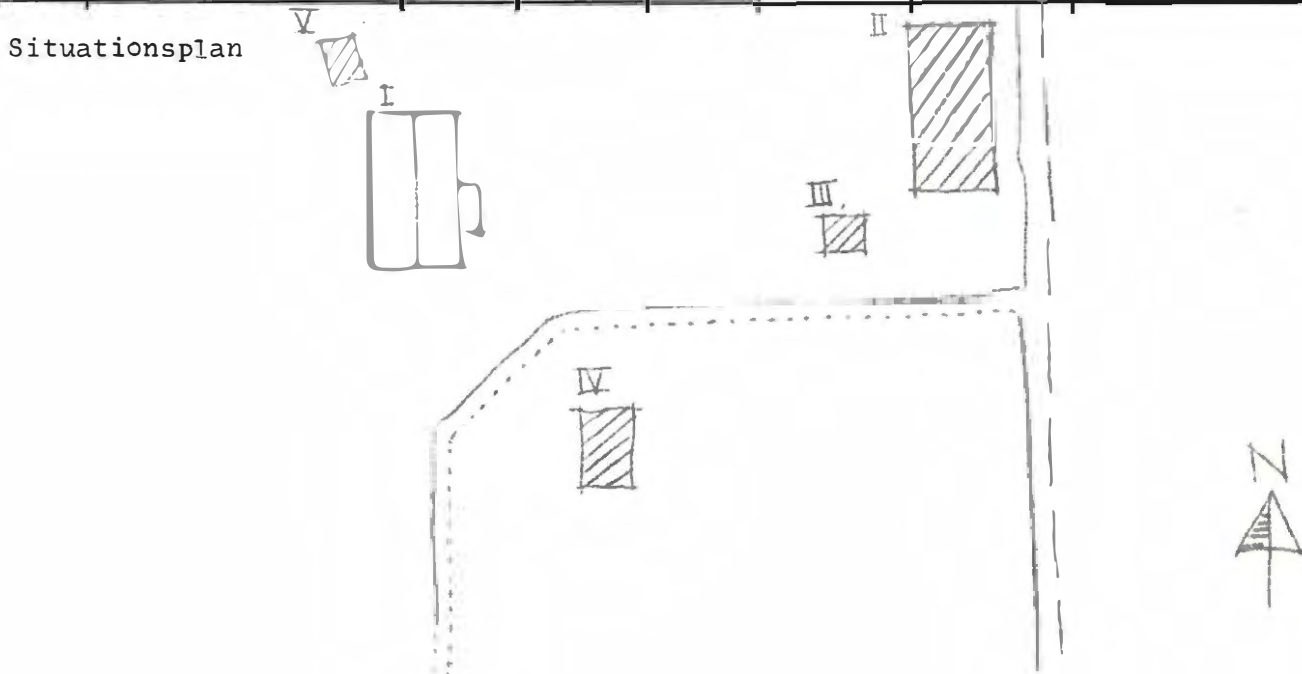

Kommun .. Filipstad Församl .. Kropa Datum 76.07.15.....
 Fastighet Hornkullen 2:8 Film nr F.90.....
 Gårdsmamn Karta .11.E.3.c....
 Anl. art Frätidsbostad Sign. .AA.....
 Uppgiftslämnare Roland Larsson, granne Åtgärder erfordras
 Anteckningar Nu öde stomme
 fasad
 taktäckn.

Hus nr	Husets funktion	Bygg mtr	Fasad mtr	Färg	Tak-täckn.	Byggn. år	Kommentar
I	Boningshus	RV/B	PS/SLL/LFS	OG	Papp	I 1898	Veranda tillbyggd omkr. 1920.
II	Ludugård	T/B	L/SSP/SIP	FR	P.	b. omkr. 1900	
III	F.d. missionshus	I	SSP	FR	Papp	b. omkr. 1900	Nu färråd
IV							
V							
VI							
VII							
VIII							
IX							
X							

Situationsplan

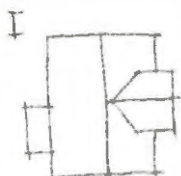
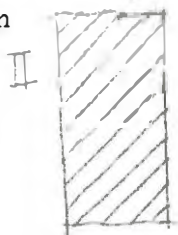

Kommun **Filipstad** Församl **Kroppa** Datum **76.07.14**
 Fastighet **Hornkulien 2:10** Film nr **F. 87, 88**
 Gårdsmann Karta **11 E 3 c**
 Anl. art **Fritidsbostad** Sign. **AA**
 Uppgiftslämnare Åtgärder erfordras
 Anteckningar stomme
 fasad
 taktäckn.

Hus nr	Husets funktion	Bygg mtr	Fasad mtr	Färg	Tak-täckn.	Byggn. år	Kommentar
I	Boningshus	T	LFS/SLL	FR	BT	b 1900-1930	
II	Lillstuga	B	LFS	FR	BT	b 1900-1930	
III	Uthus	B	SSP	FR	Papp	b 1900-1930	
IV	Garage	B	SLL	FR	Et	b 1940-1960	
V							
VI							
VII							
VIII							
IX							
X							

Situationsplan

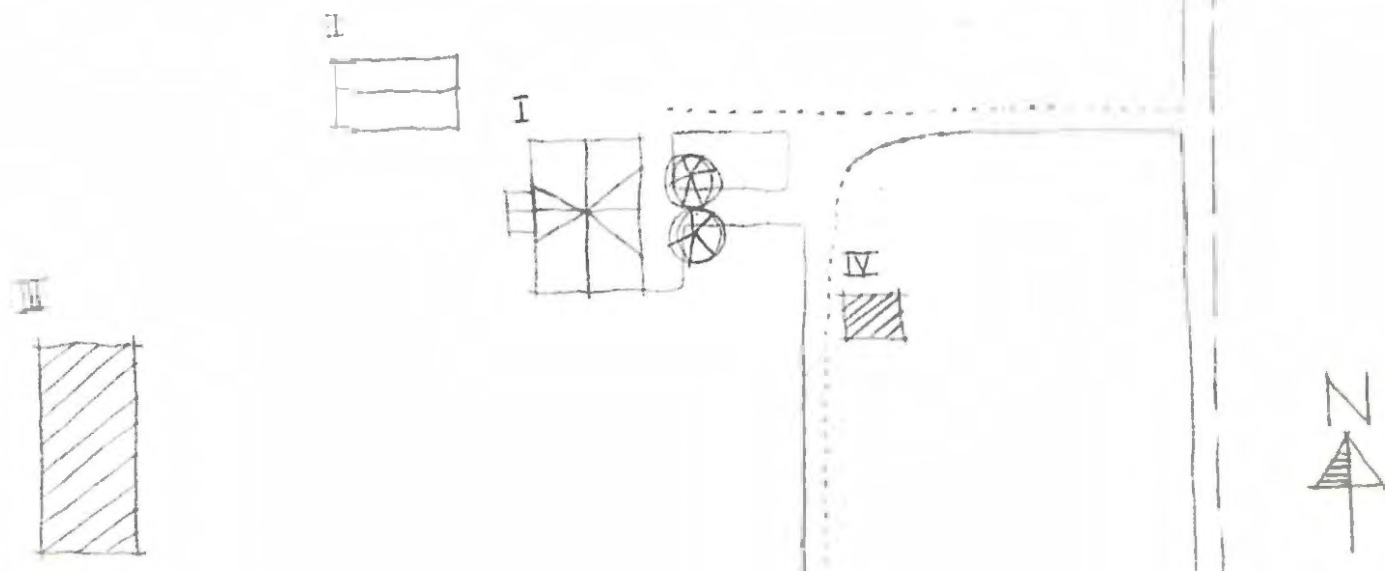

Kommun ... Filipstad Församling ... Kroppa Datum 76.07.14

Fastighet Hornkullen 4:3 Film nr F. 88

Gårdsmann Karta 11 E 3 c

Anl. art ... Odegård Sign. AA

Uppgiftslämnare Åtgärder erfordras

Anteckningar ... Husen i dåligt skick. Förfallen. stomme I, II, III, I

..... fasad I, II, III, I

..... taktäckn. I, II, III, I

Hus nr	Husets funktion	Bygg mtr	Fasad mtr	Färg	Tak-täckn.	Byggn. år	Kommentar
I	Boningshus	T	SLL	FR	2 T	1. omkr. 1800	
II	F.d. snickarbod	T	-	FR	Stick	1 omkr 1800	Kan ha varit boningshus
III	Uthus	B	SSP	FR	Stick	1 1860-t	
IV	Lodugård	T/B	SSP/SLP	FR	(Stick)	1 1860-t	
V							
VI							
VII							
VIII							
IX							
X							

Situationsplan

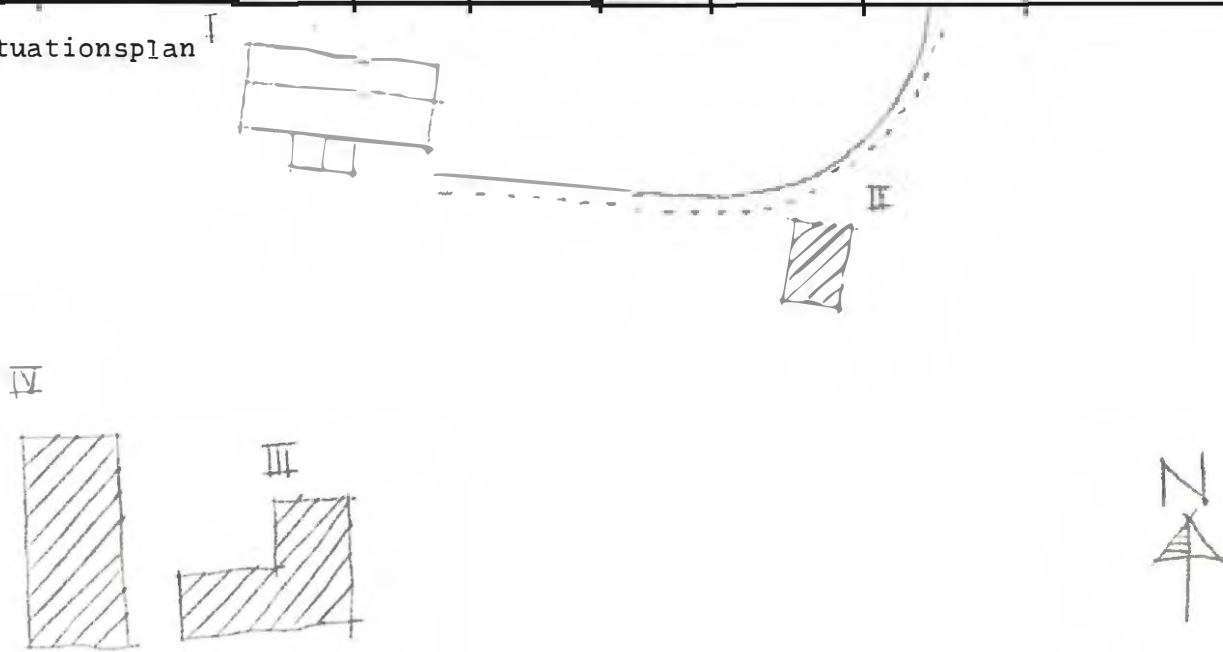

Kommun Filipstad..... Församl Kroppa..... Datum 76.07.15.....
 Fastighet Hornkulls gruvallmänning 1:1..... Film nr F.90.....
 Gårdsnamn Groppa, (Hvilan)..... Karta 11 E 3 c.....
 Anl. art Udetorp..... Sign. AA.....
 Uppgiftslämnare Roland Larsson, granne..... Åtgärder erfordras
 Anteckningar Hornkulls fattigstuga. Bebodd långt in på 1900-t. stomme
(Källaren kan vara ursprunglig bostad.) Även källaren bebodd in fasad
på 1900-t. taktäckn.

Hus nr	Husets funktion	Bygg mtr	Fasad mtr	Färg	Tak-täckn.	Byggn. år	Kommentar
I	Boningshus	T/S	SLL/-	FR	2 T	b 1800-1850	Till-och ombyggd kring 1900.
II							
III							
IV							
V							
VI							
VII							
VIII							
IX							
X							

Situationsplan



Kommun .Filipstad..... Församl. Kroppa..... Datum 76,09,14.....
 Fastighet Hornkulls gruvallmänning 1:1 (B)..... Film nr F. 256.....
 Gårdsnamn Karta .11.E.3.c.....
 Anl. art .Bostu..... Sign. .AA, MS.....
 Uppgiftslämnare Åtgärder erfordras
 Anteckningar stomme
 fasad
 taktäckn.

Hus nr	Husets funktion	Bygg mtr	Fasad mtr	Färg	Tak-täckn.	Byggn. år	Kommentar
I	<u>Rökbostu</u>	<u>I</u>	<u>-</u>	<u>X</u>	<u>Näver Torv</u>		<u>mycket förfallen</u>
II							
III							
IV							
V							
VI							
VII							
VIII							
IX							
X							

Situationsplan

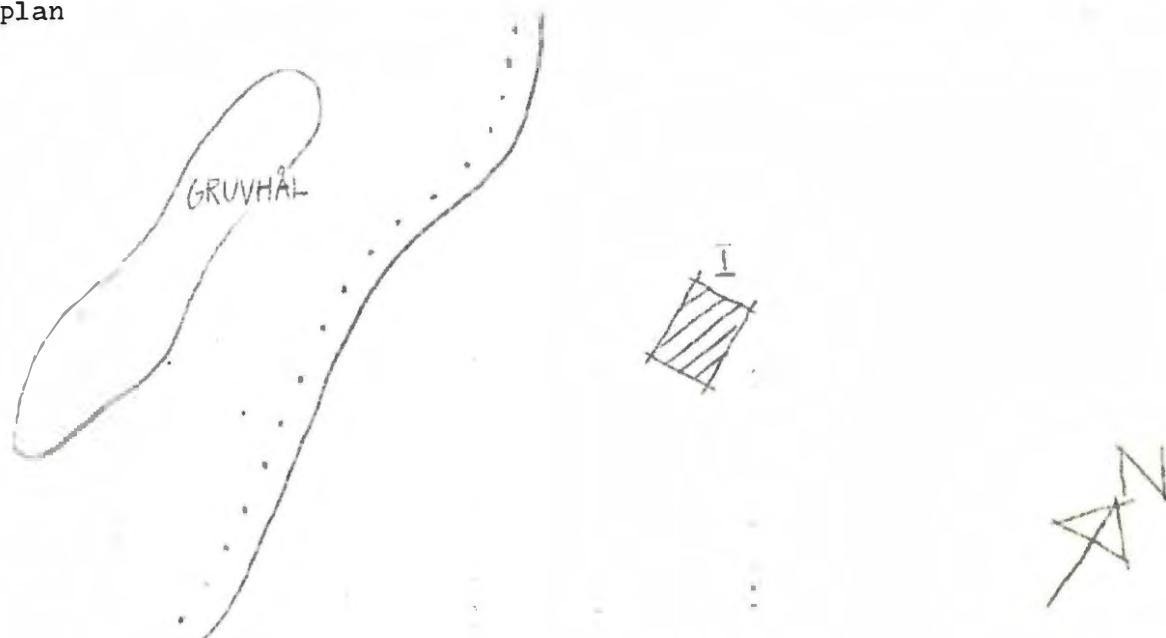

Kommun Filipstad Församl Kroppa Datum 76.07.14

Fastighet Hornkulls gravallmänning (D) Film nr F 88

Gårdsmamn Lillbäck Karta 11 E 2 c

Anl. art Fritidsbostad Sign: AA

Uppgiftslämnare Åtgärder erfordras
 Anteckningar Anläggningen renoverad och delvis ombyggd stomme
under 1970-talet. fasad
 taktäckn.

Hus nr	Husets funktion	Bygg mtr	Fasad mtr	Färg	Tak-täckn.	Byggn. år	Kommentar
I	Boningshus	T	SLL	FR	2 T	b 1800-1850	
II	Lodugård	T/B	-/SSP	X	P	b 1800-1850	
III	Uthus	T	-	FR	2 T	b 1800-1850	
IV							
V							
VI							
VII							
VIII							
IX							
X							

Situationsplan

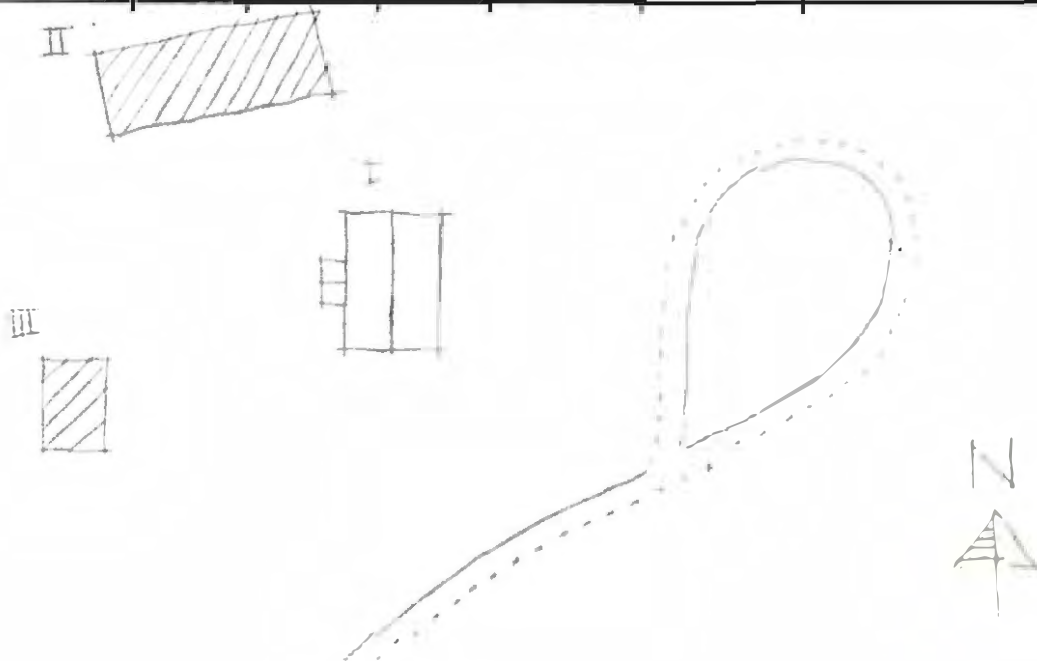

Kommun Filipstad Församling Kroppa Datum 76.07.14
 Fastighet Hornkullstorp 1:2 Film nr F 88
 Gårdsmamn Hornkullstorp Karta 11 E 3 c
 Anl. art Fritidsbostad f.d. torp Sign. AA
 Uppgiftslämnare Åtgärder erfordras
 Anteckningar På anläggningen pågår uppfödning av berguv. stomme
 fasad
 taktäckn.

Hus nr	Husets funktion	Bygg mtr	Fasad mtr	Färg	Tak-täckn.	Byggn. år	Kommentar
I	Boningshus	T	SLL	FR	2 T	1 1860-t	Renoverat 1961
II	Lodugård	T/B	SLL	FR	Stick	1 1860-t	
III	Garage	B	SLL	FR	Papp	b 1930-50	
IV	Jordkällare	S	-	X	2 T	b 1860-t	
V	Fågelbur	B	-	X	-	b 1960-t	
VI	"						
VII	"						
VIII	"						
IX	"						
X							

Situationsplan

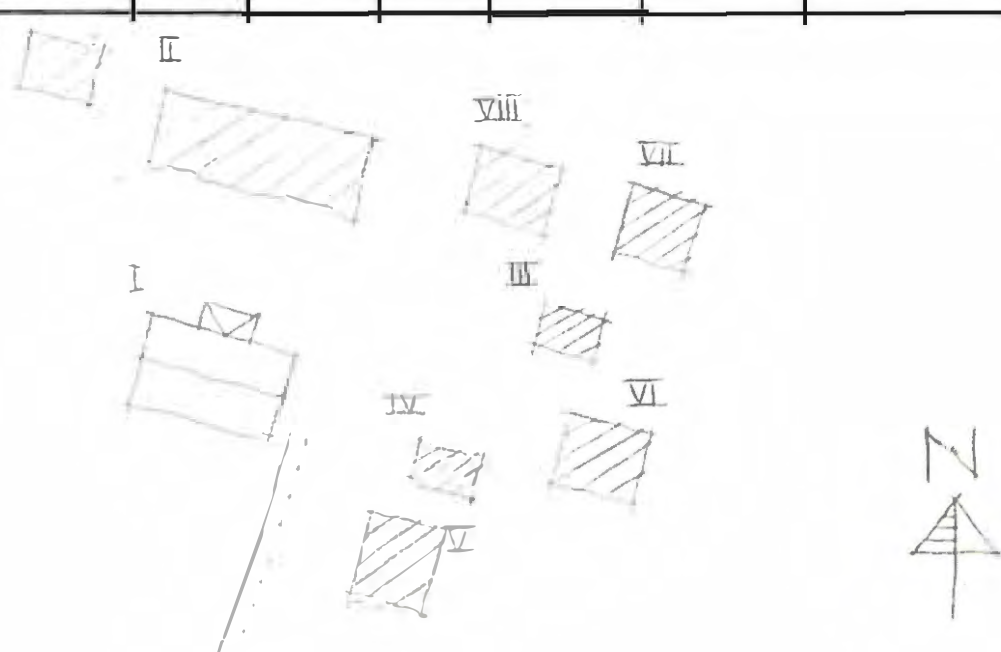

Kommun **Filipstad** Församl. **Kroppa** Datum **76.07.19**
 Fastighet ~~Härsålvägen 1:1~~ **Kroppa 1:15** Film nr **F 125**
 Gårdsnamn Karta **11 E 1 d**
 Anl. art **Bostadsfastighet** Sign. **AA**
 Uppgiftslämnare **Henrietta Herjeskog, delägare** Åtgärder erfordras
 Anteckningar **..Har varit skogsstation, nu bostadsfastighet...** stomme
och kennel. fasad
 taktäckn.

Hus nr	Husets funktion	Bygg mtr	Fasad mtr	Färg	Tak-täckn.	Byggn. år	Kommentar
I	Boningshus	B	SLL	FR	2 T	u 1940-	
II	Förråd	B	SLL	FR	2 T	u 1940-	ub. som I
III	Verktøgsbod	B	SLL	FR	P	u 1940-	
IV	Garage	B	SSP	FR	Et	u 1940-	
V	Bastu, tvättstuga	B	SFS	FR	2 T	u 1940-	
VI	Kennel	B	SLL	FR	2 T	u 1940-	ub. som I
VII	Boningshus	B	SLL	FR	2 T	u 1940	ub. som I
VIII							
IX							
X							

Situationsplan

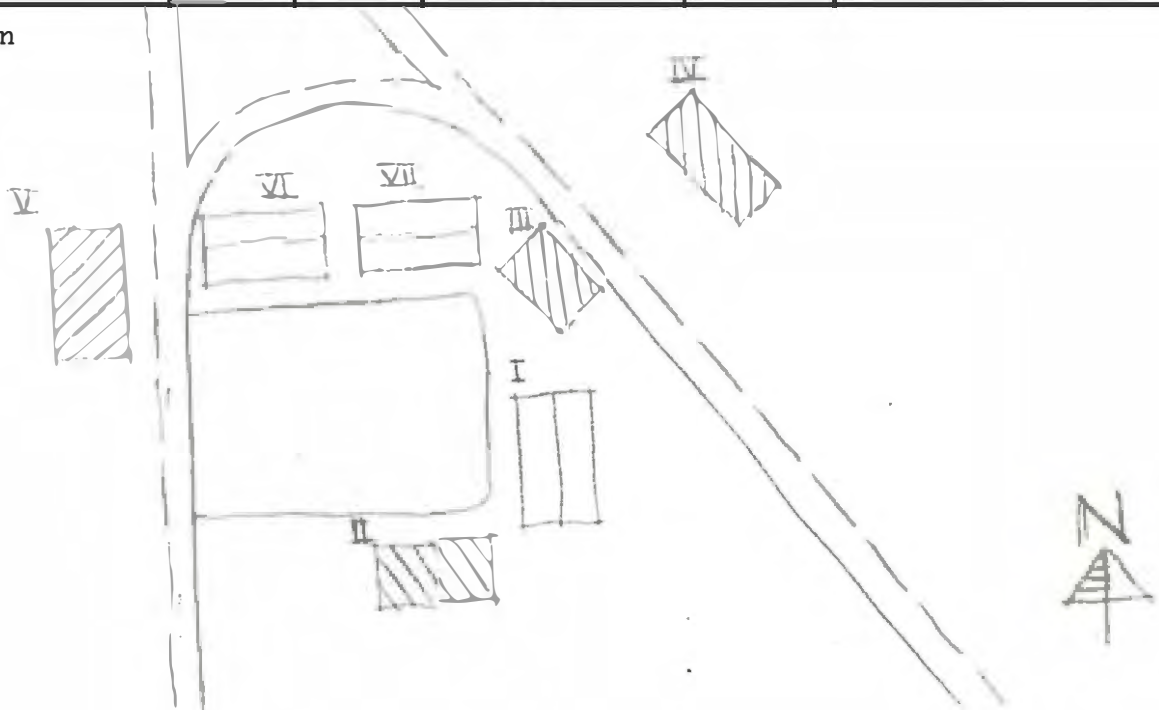

Kommun Filipstad..... Församl. Dämebo - Kroppa..... Datum 76-07-21.....
 Fastighet Kroppa 1:22 A..... Film nr F. 137.....
 Gårdsnamn Drågen..... Karta 11 E 3e.....
 Anl. art Sommarbostad..... Sign. LJ.....
 Uppgiftslämnare Åtgärder erfordras
 Anteckningar stomme
 fasad
 taktäckn.

Hus nr	Husets funktion	Bygg mtr	Fasad mtr	Färg	Tak-täckn.	Byggn. år	Kommentar
I	Boningshus	B	LL	FR	2 T	1900-1940	
II	Uthus	B		FR	2 T	1940-1960	
III	Jordkällare	SS/T	Sprit/-	--/FR	Torv	1850-1900	
IV	Ladugårdsruin	SS	-	-	-	-	
V							
VI							
VII							
VIII							
IX							
X							

uationsplan

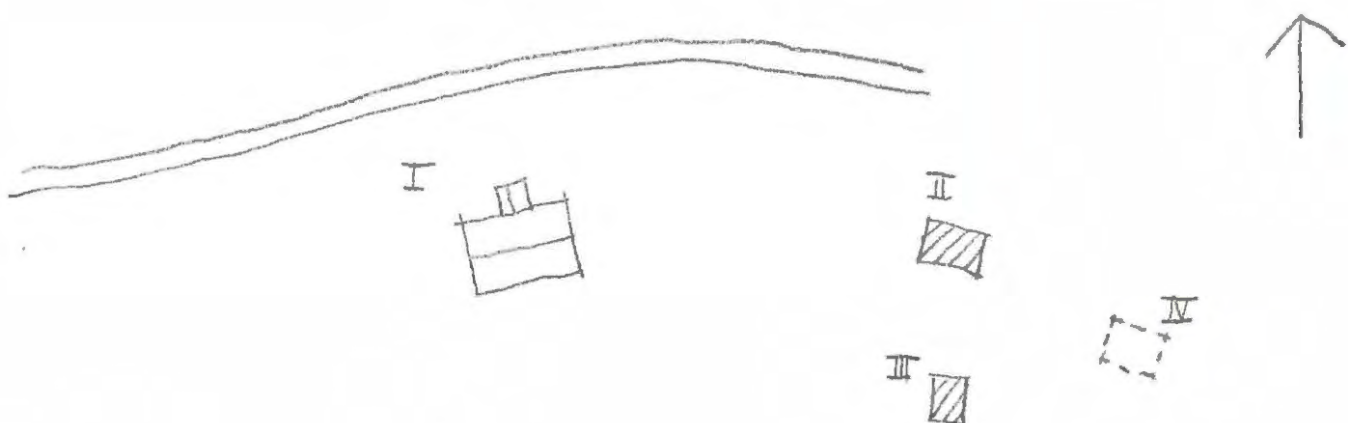

Kommun Filipstad Församl Kroppa Datum 76-07-12

Fastighet Kroppa 1:22 (AA) Film nr F82

Gårdsmann Västra Daglösviken Karta 11E 2c

Anl. art Bostadsfastighet Sign. AA

Uppgiftslämnare Åtgärder erfordras
 Anteckningar Jordbruk upphörde 1964 stomme
 fasad
 taktäckn.

Hus nr	Husets funktion	Bygg mtr	Fasad mtr	Färg	Tak-täckn.	Byggn. år	Kommentar
I	Boningshus	T	SLL	FR	2T	1 1900	mod. 1952
II	Ladugård	B/t	SLP/SSP	X	2T	1880-1900	
III	Jordkällare	KS	Slät	X	2T	1920-1940	
IV	Redskapsbod	B	SSP	X	P	1920-1940	
V							
VI							
VII							
VIII							
IX							
X							

Situationsplan

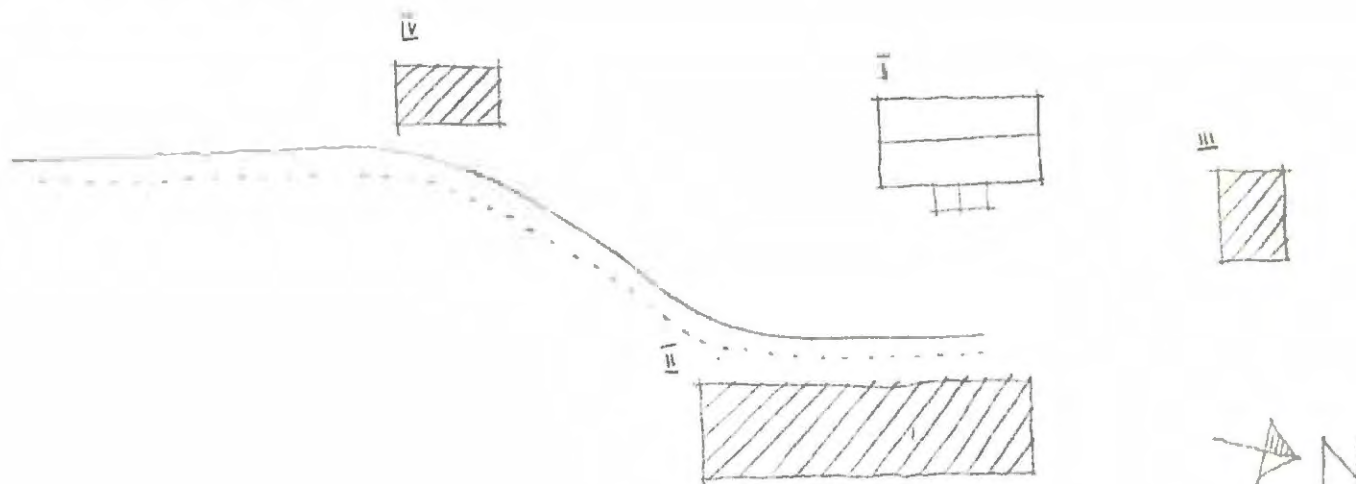

Filipstad Kommun Kroppa församl Datum 76-07-13
 Fastighet Kroppa 1:22 (AB) Film nr F 84-85
 Gårdsmamn Heden Karta 11E 2c
 Anl. art Fritidsbostad Sign.
 Uppgiftslämnare Åtgärder erfordras
 Anteckningar stomme
 fasad
 taktäckn.

Hus nr	Husets funktion	Bygg mtr	Fasad mtr	Färg	Tak-täckn.	Byggn. år	Kommentar
I	Boningshus	T	SLL	FR	2T	1860-1910	Ren. 1940-talet
II	Garage	B	SSP	FR	P	1920-1940	
III							
IV							
V							
VI							
VII							
VIII							
IX							
X							

Situationsplan

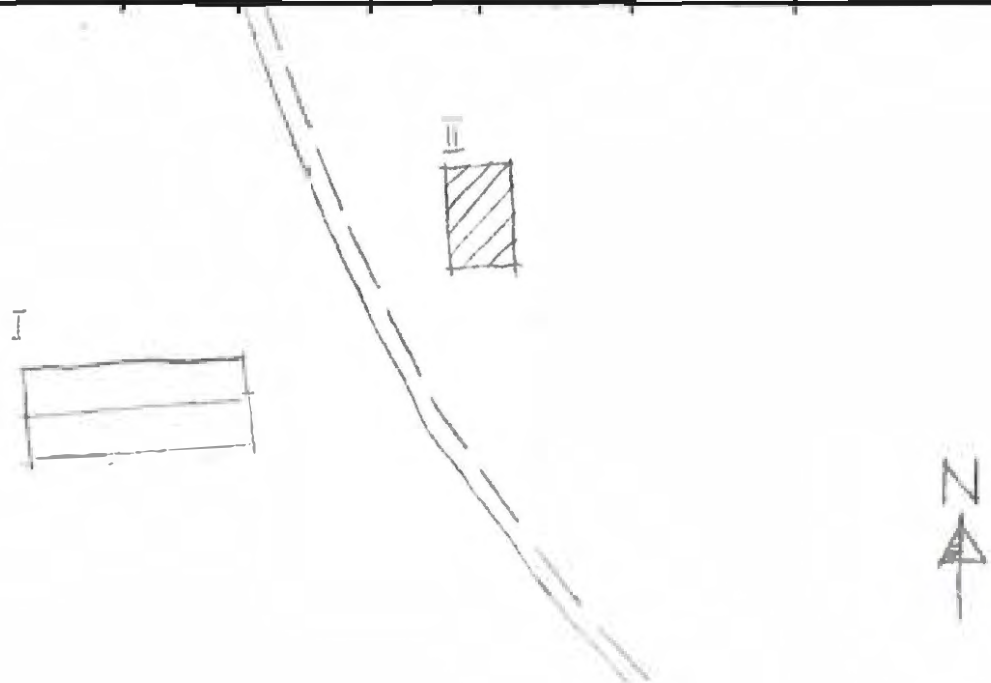

Kommun **Philipstad**..... Församl **Kroppa**..... Datum **76-07-13**..
 Fastighet **Kroppa 1:22 (AC)**..... Film nr **F85**.....
 Gårdsmann **Heden**..... Karta **11E. 2c**...
 Anl. art **Fritidsbostad**..... Sign. **AA**.....
 Uppgiftslämnare **Oskar Hedenström, arrendator**..... Åtgärder erfordras
 Anteckningar stomme
 fasad
 taktäckn.

Hus nr	Husets funktion	Bygg mtr	Fasad mtr	Färg	Tak-täckn.	Byggn. år	Kommentar
I	Boninashus	I	SLL	FR	2T	1 1860	ren 1953
II	Uthus	SS/B	Slät/ SSP	SV/FR	Stick	b 1860-1900	
III	Redskapsskjul	B	SLL	X	Papp	b 1950-talet	
IV							
V							
VI							
VII							
VIII							
IX							
X							

Situationsplan

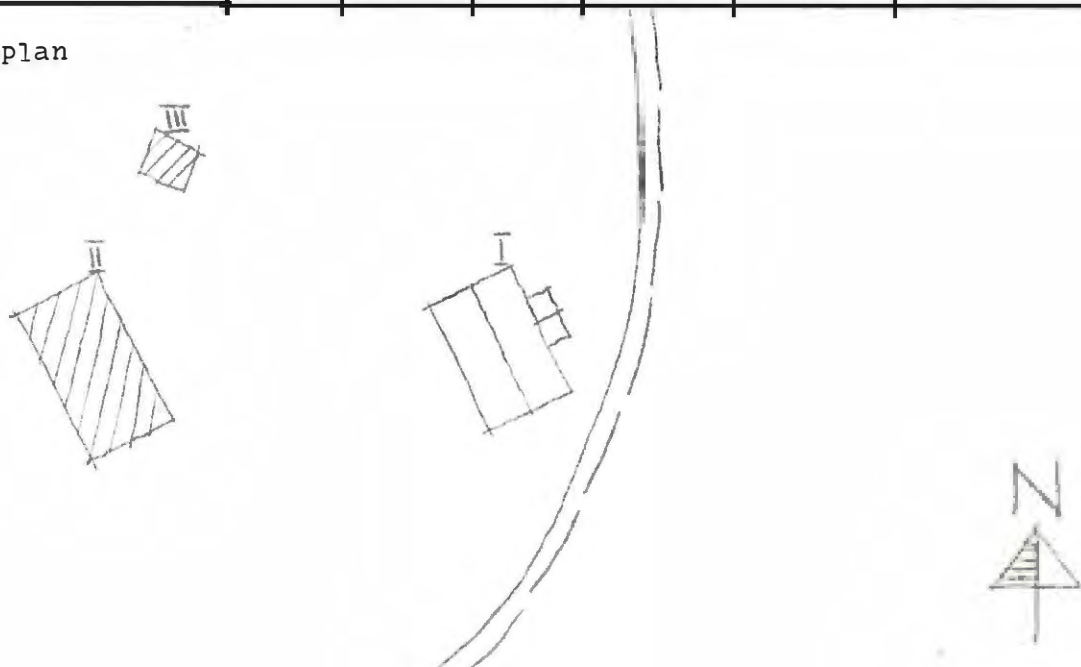

Kommun **Filipstad** Församl .. **Kroppa** Datum **76-07-18**

Fastighet **Kroppa 1:22 (AD)** Film nr **F 85**

Gårdsmamn **Skögen** Karta **11E 2c**

Anl. art **Bostadsfastighet** Sign. **AA**

Uppgiftslämnare **Gustav Olsson, gränne** Åtgärder erfordras
stomme

Anteckningar **Fd jordbruksfastighet** fasad

..... taktäckn.

Hus nr	Husets funktion	Bygg mtr	Fasad mtr	Färg	Tak-täckn.	Byggn. år	Kommentar
I	Boningshus	T	SLL	ER	2T	1 1860	Ren. 1948
II	Ladugård	T/SS	-/-	ER	P	1 1860	Huset trol. hitfl.
III	Uthus	B	SLL	ER	2T	b1930-1950	
IV	Verktygshod	B	SIP	X	2T	b1920-1950	
V	Skjul	B	SSP	X	P	b1920-1950	
VI	Garage	B	SSP	X	2T	b1920-1950	fd potatiskällare
VII							
VIII							
IX							
X							

Situationsplan

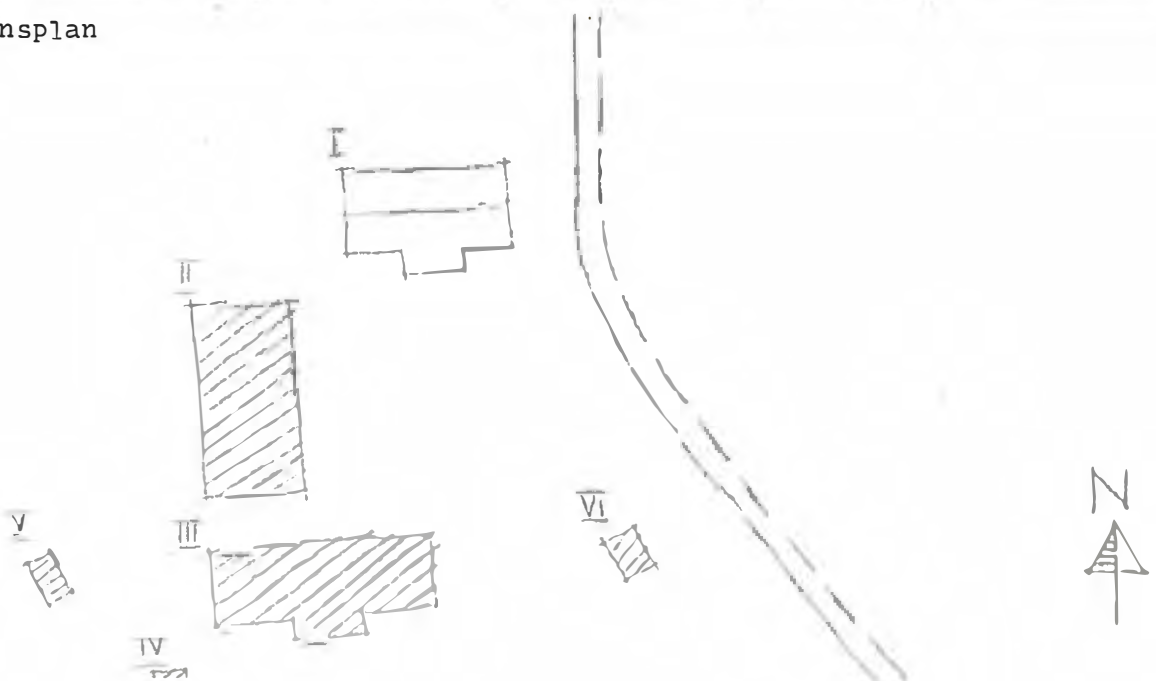

Kommun **Filipstad** Församl **Kroppa** Datum **76-07-13**
 Fastighet **Kroppa 1:22 (AE)** Film nr **F 85**
 Gårdsmann **Lillstugan, Skogen** Karta **11E 2c**
 Anl. art **Fritidshus** Sign. **AA**
 Uppgiftslämnare **Gustav Olsson, hyresgäst** Åtgärder erfordras
 Anteckningar stomme
 fasad
 taktäckn.

Hus nr	Husets funktion	Bygg mtr	Fasad mtr	Färg	Tak-täckn.	Byggn. år	Kommentar
I	Boningshus	T	SLP	FR	P	1860-1880	
II	Uthus	B	SSP	FR	P	1900-1940	
III							
IV							
V							
VI							
VII							
VIII							
IX							
X							

Situationsplan

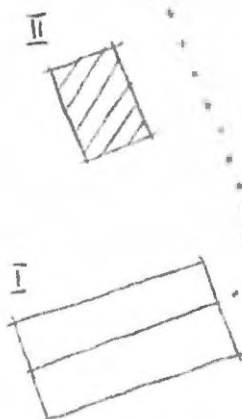

Kommun Filipstad Församling Kroppa Datum 76-07-14

Pastighet Kroppa 1:12 AF Film nr F85

Gårdsmann Skogfallet Karta 11E 2c

Anl. art Bostadsfastighet Sign. AA

Uppgiftslämnare Eva Eriksson, hyresgäst Åtgärder erfordras

Anteckningar Uthus och jord arrenderas av Edsbergs jordbruk stomme

..... fasad

..... taktäckn.

Hus nr	Husets funktion	Bygg mtr	Fasad mtr	Färg	Tak-täckn.	Byggn. år	Kommentar
I	Boningshus	T	SLL	FR	2T	1871	Ren. 1951, 1975
II	Ladugård	KS/B	Slät/ SSP	SV/FR	P	1959	
III	Stall o loge	T/KS/B	-/Slät/ SSP	SV/FR	P	1850-1900	
IV							
V							
VI							
VII							
VIII							
IX							
X							

Situationsplan

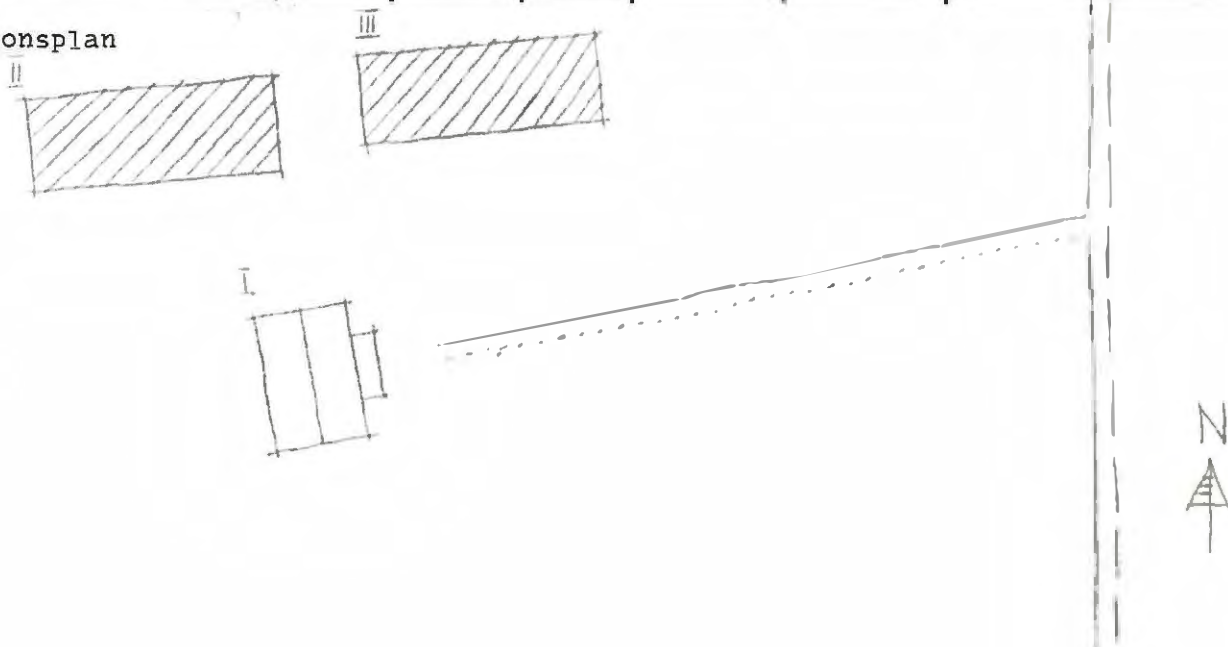

Kommun **Filipstad** Församl **Kroppa** Datum **76-07-14**
 Fastighet **Kroppa 1: 22 AG** Film nr **F86**
 Gårdsmamn **Fredrikslund** Karta **11E 2c**
 Anl. art **Ödegård** Sign.
 Uppgiftslämnare Åtgärder erfordras
 Anteckningar stomme
 fasad
 taktäckn.

Hus nr	Husets funktion	Bygg mtr	Fasad mtr	Färg	Tak-täckn.	Byggn. år	Kommentar
I	Boningshus	B	LFS/SFS	OV	P	1890-1930	
II	Uthus	B	LFS/SFS	OV	P	1890-1930	
III							
IV							
V							
VI							
VII							
VIII							
IX							
X							

Situationsplan

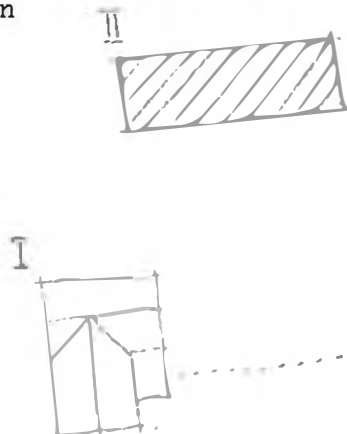

Kommun Filipstad Församl Kroppa Datum 76-07-14
 Fastighet Kroppa 1:22 AH Film nr F. 86
 Gårdsmamn Edsfallet Karta 11E. 2c
 Anl. art Bostadsfastighet Sign. AA
 Uppgiftslämnare Åtgärder erfordras
 Anteckningar stomme
 fasad
 taktäckn.

Hus nr	Husets funktion	Bygg mtr	Fasad mtr	Färg	Tak-täckn.	Byggn. år	Kommentar
I	Boningshus	B	SLL	FR	2T	1850-1900	Ren. 1961 Nya fönster, Kan vara äldre
II	Vedbod	T/B	SSP/-/ SLL	FR	2T	1800-1870	
III	Förråd	B	SSP	FR	P	1960-70t	
IV	Jordkällare	KS/B	Stöt/ SSP	X	P	1930-60t	
V							
VI							
VII							
VIII							
IX							
X							

Situationsplan



Kommun Filipstad Församling Kroppa Datum 76-07-14
 Fastighet (Kroppa 1:22) A1 Film nr F.86
 Gårdsmann Daglösedet Karta JJE.2c
 Anl. art Bostadsfastighet Sign. AA
 Uppgiftslämnare Gustav Strid, ägare Åtgärder erfordras
 Anteckningar stomme
 fasad
 taktäckn.

Hus nr	Husets funktion	Bygg mtr	Fasad mtr	Färg	Tak-täckn.	Byggn. år	Kommentar
I	Boningshus	B	SLL	FR	2T	u1934	
II	Jordkällare	SS/KS/B	-/SSP	+/FR	1T	b1930	
III	Vedbod mm	Tg/B	-/SSP	-/FR	2T	u1936	fd stall
IV	Garage	SS/B	-/SSP	-/FR	P	b1900-1930	fd ladugård
V	Tvättstuga	B	SLL	X	P	b1930	
VI							
VII							
VIII							
IX							
X							

Situationsplan

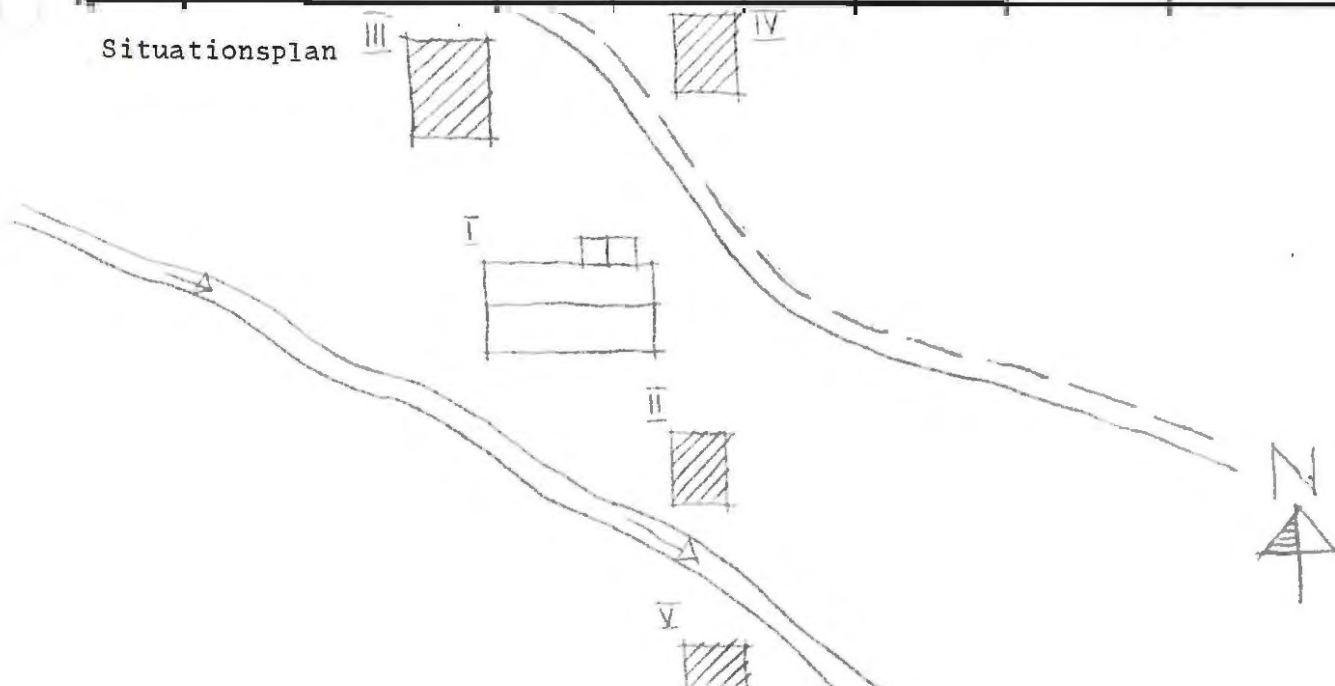

Kommun Filipstad Församl Kroppa Datum 76-07-13
 Fastighet Kroppa 1:22 (A7) Film nr F83
 Gårdsmann Sommarlund Karta 11E 2c
 Anl. art Bostadsfastighet Sign. AA
 Uppgiftslämnare Hälge Iiden Åtgärder erfordras
 Anteckningar stomme
 fasad
 taktäckn.

Hus nr	Husets funktion	Bygg mtr	Fasad mtr	Färg	Tak-täckn.	Byggn. år	Kommentar
I	Boningshus	T	SLL	FR	BT	l 1860	Ren. 50-talet
II	Ladugård	T/B/SS	SSP/-	FR	2T	b 1860-t	Ren. 1920-talet
III	Vedbod	B	SSP	FR	P	u 1970-t	
IV	Jordkällare	SS	-	-	BT	b 1860-t	
V							
VI							
VII							
VIII							
IX							
X							

Situationsplan

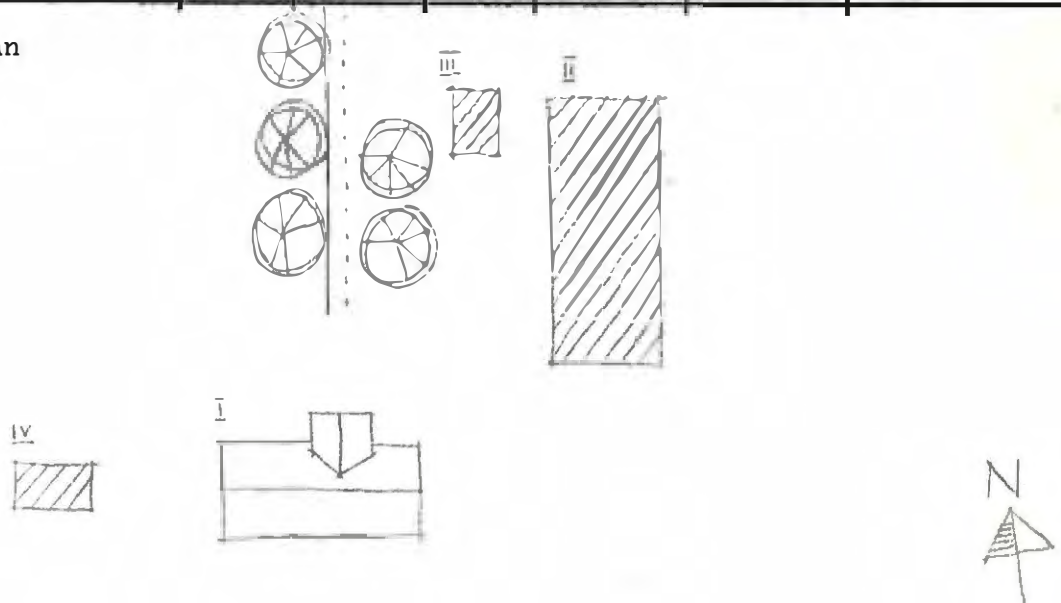

Kommun **Filipstad**..... Församl . **Kroppa**..... Datum **26.07.19...**
 Fastighet **Kroösa 1:22 (AK)**..... Film nr **F.87**.....
 Gårdsmann **Maria Mon**..... Karta **11.E.2.c**.....
 Anl. art **Bandgård**..... Sign. **AA**.....
 Uppgiftslämnare **Oskar Hörnström**..... Åtgärder erfordras
 Anteckningar **.IV och V kan vara äldre**..... stomme
 fasad
 taktäckn.

Hus nr	Husets funktion	Bygg mtr	Fasad mtr	Färg	Tak-täckn.	Byggn. år	Kommentar
I	Boningshus	B	SLL	FR	2 T	u 1919	
II	Ladugård	KS/B	Slät/SSP	FR	2 T	u 1920-t	Tillbyggt 1940-t
III	Jordkällare	S/B	-/SSP	-/FR	1 T	b 1920-t	
IV	Vedskjul	T		FR	2 T	b 1800-1850	
V	Visthusbod	T	-/SLP	FR	2 T	b 1800-1850	Inbyggd svalgångsbod. Kan ha varit bostadshus.
VI	Redskapsskjul	B	SSP/P	X	P	b 1940-70	
VII	Hönshus	B	SLL	FR	P	b 1940-70	
VIII	Lekstuga	B	SLL	FR	Papp	b 1960-t	
IX							
X							

Situationsplan

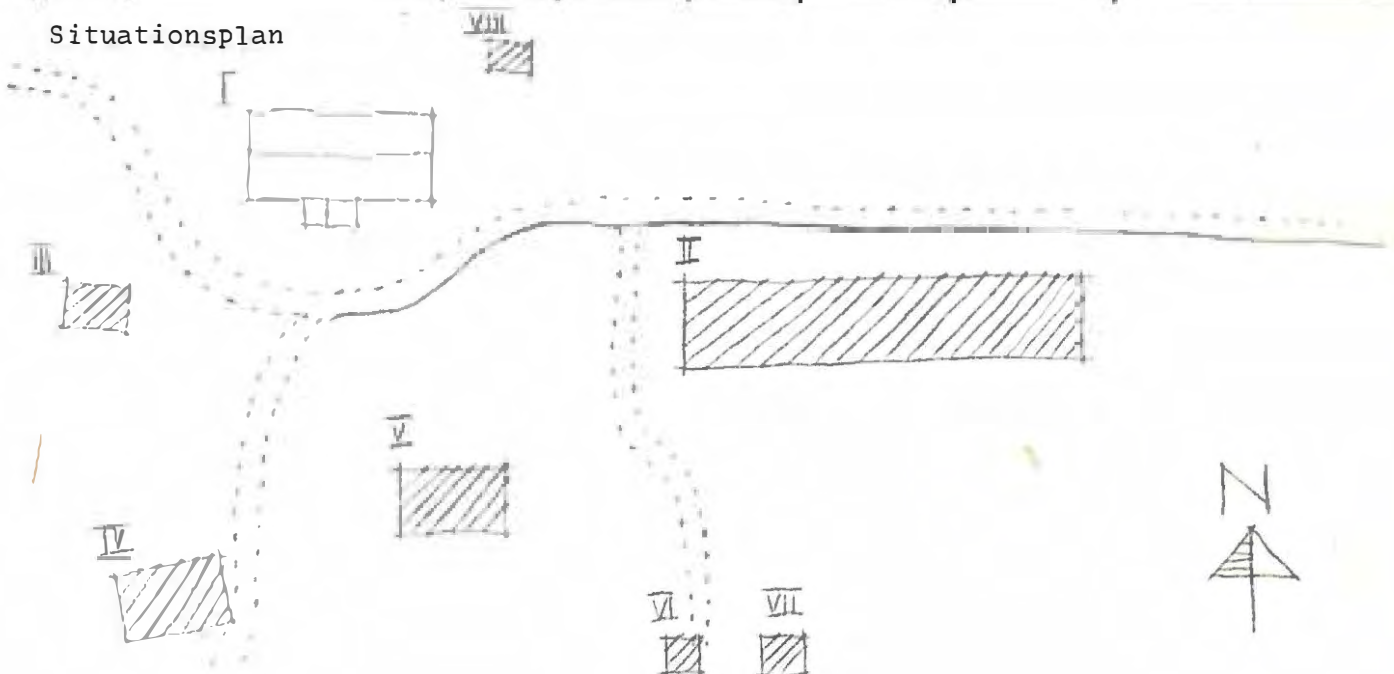

Kommun **Filipstad**..... Församl. **Kroppa**..... Datum **1976-07-21**....
 Fastighet **Kroppa 1:22.B**..... Film nr **F.138**.....
 Gårdsnamn Karta **11.E.3c**.....
 Anl. art **Smedja/rökeri**..... Sign. **L**.....
 Uppgiftslämnare **Göte Jansson**..... Åtgärder erfordras
 Anteckningar stomme
 fasad
 taktäckn.

Hus nr	Husets funktion	Bygg mtr	Fasad mtr	Färg	Tak-täckn.	Byggn. år	Kommentar
I	Smedja	SS	Sprit	Rosa	Torv	u: 1600-1700-t	
II							
III							
IV							
V							
VI							
VII							
VIII							
IX							
X							

Plattans situationplan

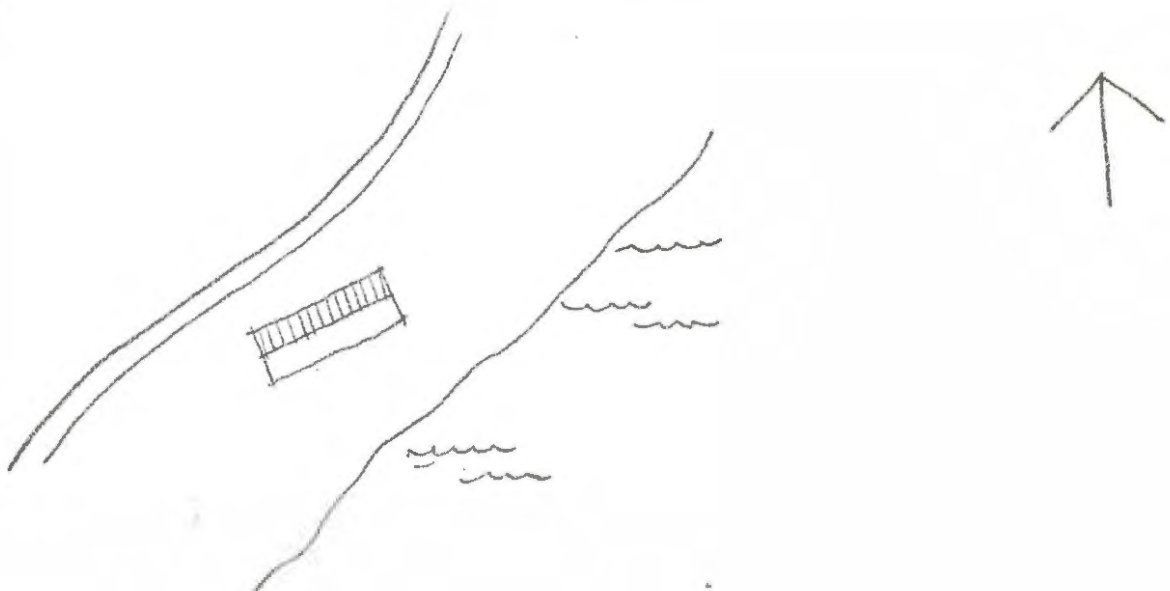

Kommun **Filipstad** Församling **Kroppa** Datum **1976-07-21**

Fastighet **Kroppa 1:22** (BA) Film nr **F.137**

Gårdsnamn **Vüstergården** Karta **..11.E.3d**

Anl. art. **Sommarbostad** Sign. **..LJ**

Uppgiftslämnare Åtgärder erfordras
 stomme
 fasad
 taktäckn.

Hus nr	Husets funktion	Bygg mtr	Fasad mtr	Färg	Tak-täckn.	Byggn. år	Kommentar
I	Boningshus	B	SLL	FR	2 T	b:1910-40	
II	Uthus	B		FR	2 T	b:1910-40	
III	Ladugårdsruin	SS					
IV							
V							
VI							
VII							
VIII							
IX							
X							

Uppmålingsplan

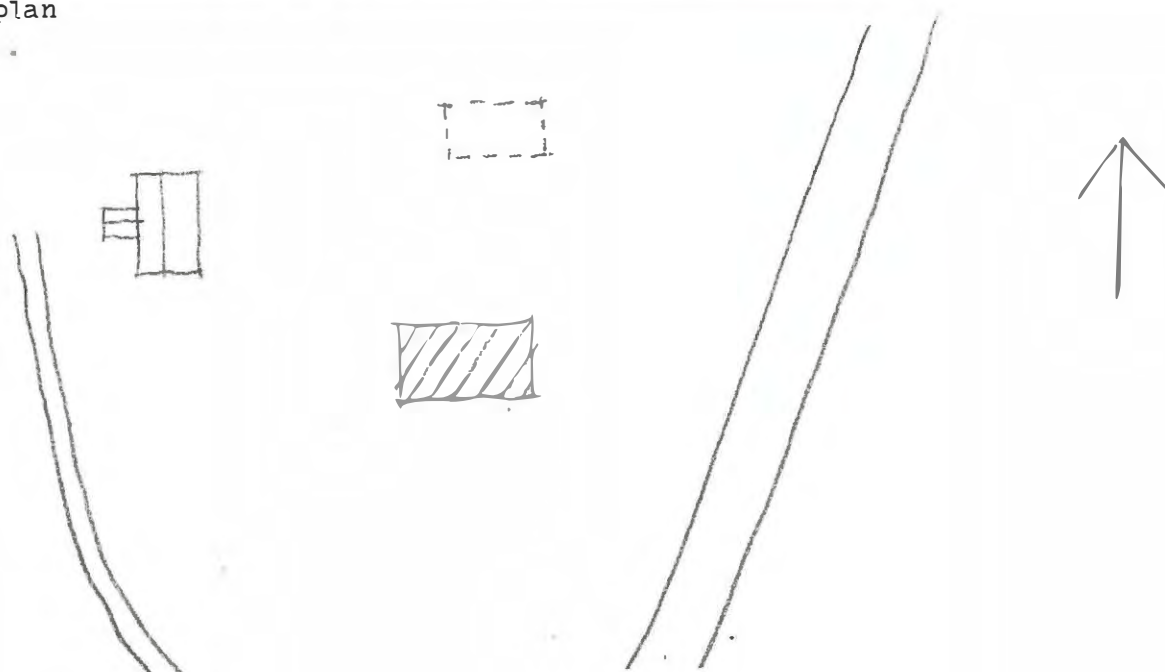

Kommun Filipstad Församl. Kroppa Datum 1976-07-21
 Fastighet Kroppa 1:22 (BB) Film nr F 138
 Gårdsnamn Smedhagen Karta 11 E 3 d
 Anl. art Fritidsbostad Sign. LJ
 Uppgiftslämnare Göte Jansson, ägare Åtgärder erfordras
 Anteckningar stomme
 fasad
 taktäckn.

Hus nr	Husets funktion	Bygg mtr	Fasad mtr	Färg	Tak-täckn.	Byggn. år	Kommentar
I	Boningshus	T	SLL	FR	2T	b:1750-1850	Stugan flyttad för ca 100 år sedan
II	Ladugård	SS	Sprit	SV	Papp	b:1850-1920	
III							
IV							
V							
VI							
VII							
VIII							
IX							
X							

Situationsplan

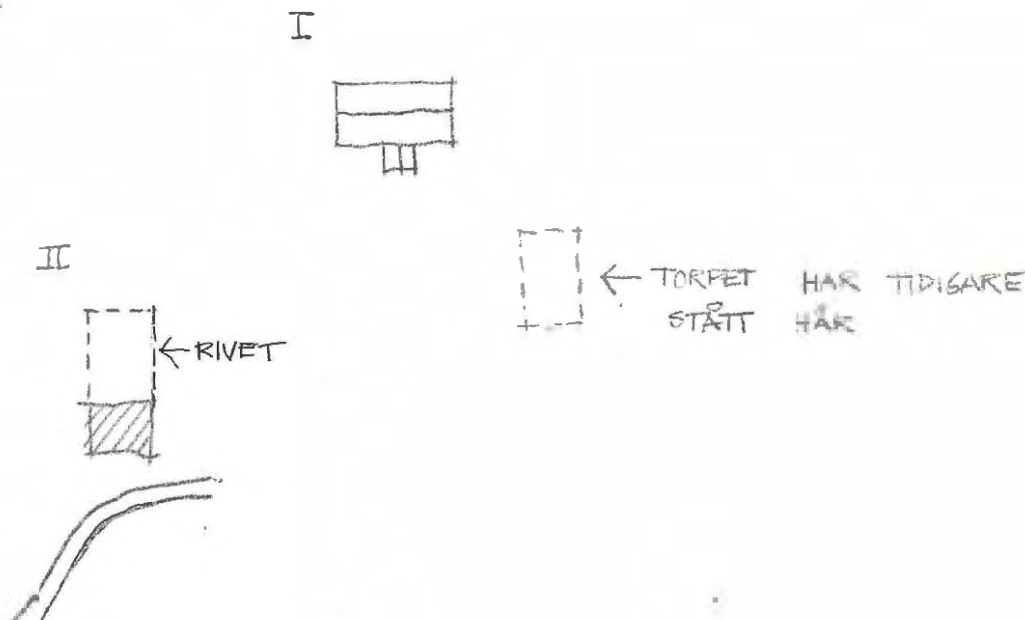

Kommun **Filipstad** Församl **Kroppa** Datum **76.07.19**

Pastighet **Kroppa 1:22 (BC)** Film nr **F. 123, 124**

Gårdsmamn **Sågartorpet** Karta **11 E 1 d**

Anl. art **Fritidsbostad** Sign. **AA**

Uppgiftslämnare Åtgärder erfordras
 Anteckningar stomme
 fasad
 taktäckn.

Hus nr	Husets funktion	Bygg mtr	Fasad mtr	Färg	Tak-täckn.	Byggn. år	Kommentar
I	Boningshus	T	SLL	FR	2 T	b 1850-1900	Ren. 1930-50-t
II	Garage	B	SLP	FR	Papp	b 1950-t	
III	Jordkällare	SS	SSP	X	1 T	b 1850-1900	
IV	Ladugård	T/B	SSP/SLP/-	FR	2 T	b 1800-1850	
V							
VI							
VII							
VIII							
IX							
X							

Situationsplan

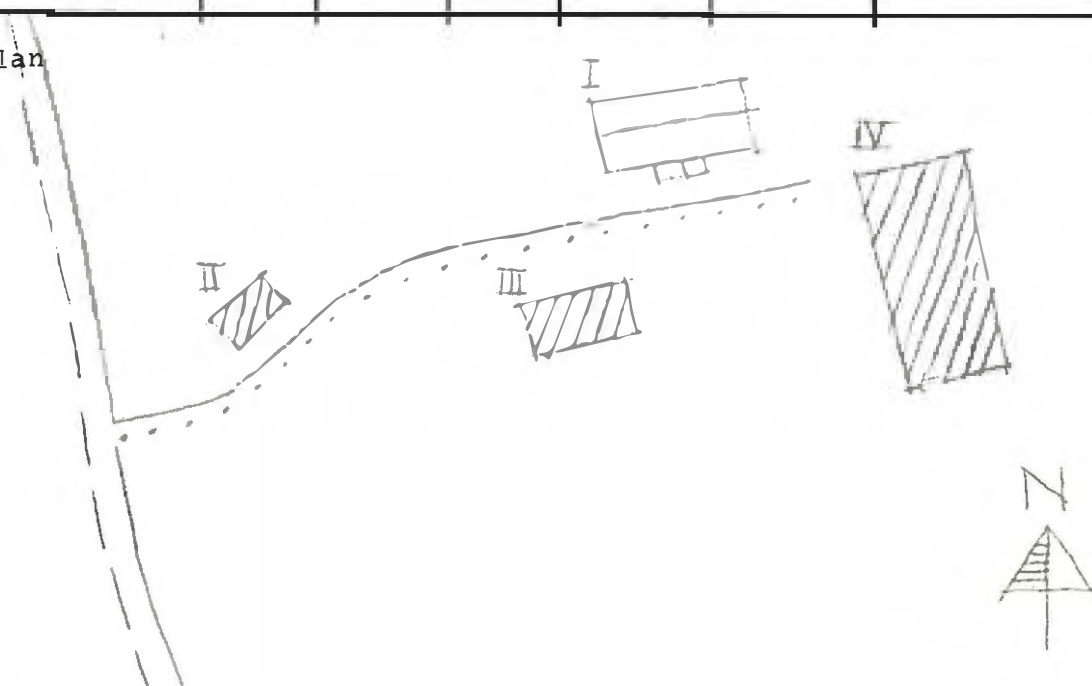

Kommun .. **Filipstad** Församl . **Kroppa** Datum **76.07.19**

Fastighet .. **Kroppa 1:22 (BD)** Film nr **F.124**

Gårdsmann .. **Fördärvet** Karta **11.E.1.d**

Anl. art .. **Fritidsbostad** Sign. **AA**

Uppgiftslämnare **Hugo Hassel, Ugarp** Åtgärder erfordras
 Anteckningar **Huset har varit exstall. då hyttan fanns. Har även** stomme
 **varit lönnkrog.** fasad
 taktäckn.

Hus nr	Husets funktion	Bygg mtr	Fasad mtr	Färg	Tak-täckn.	Byggn. år	Kommentar
I	Boningshus	T	SLL	FR	2 T	u omkr 1850	
II	Lodugård	T/B/Ta	SLP/SSP	FR	1 T	b omkr 1850	Ombbyggd 1920-1950
III	Lada och bod	B/T	SLL/SSP	FR	1 T	b omkr 1850	
IV	Lillstuga	B	SLL	FR	Papp	u omkr 1900	Användes som sommarbostad
V	Jordkällare	SS	-/SSP	X/FR	1 T	b omkr 1850	
VI							
VII							
VIII							
IX							
X							

Situationsplan

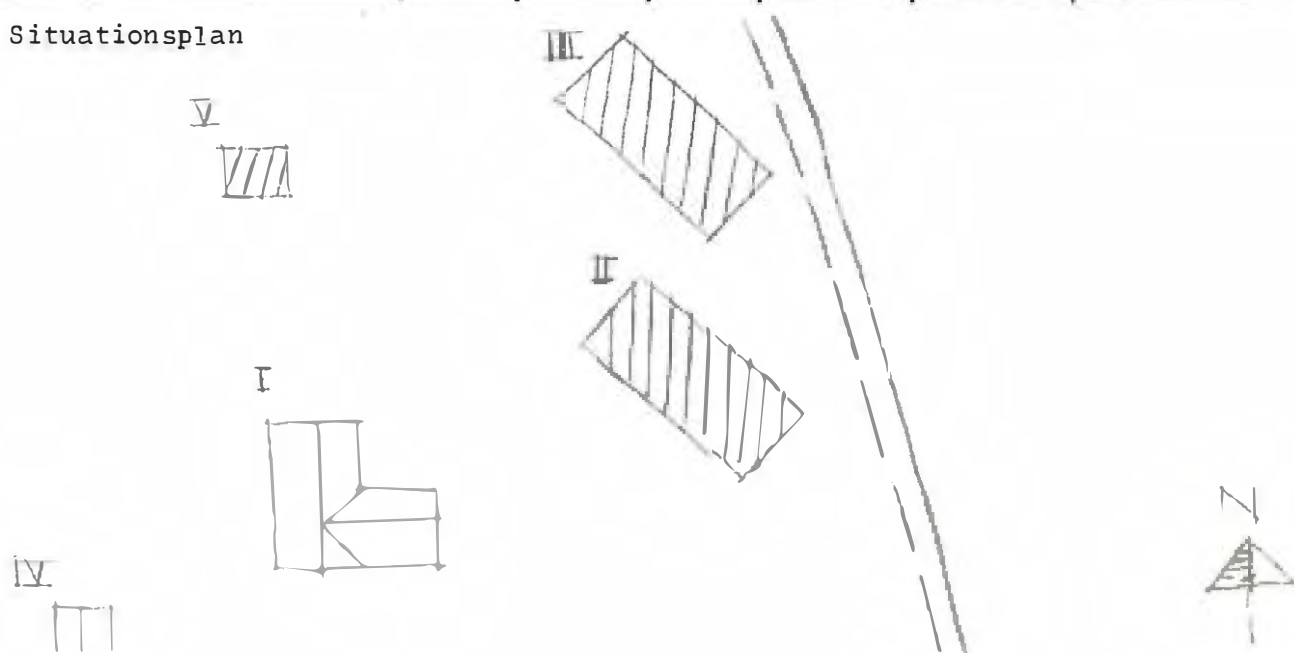

Kommun: **Filipstad**..... Församl. **Kroppa**..... Datum **76.07.19**.....
 Fastighet **Kroppa 1:22 (C)**..... Film nr **F 125**.....
 Gårdsnamn **Blösjön**..... Karta **11 E 1 d**.....
 Anl. art **Fritidsbostad**..... Sign. **AA**.....
 Uppgiftslämnare Åtgärder erfordras
 Anteckningar **Anl. kan vara äldre. Med gammal allé.**..... stomme
 fasad
 taktäckn.

Hus nr	Husets funktion	Bygg mtr	Fasad mtr	Färg	Tak-täckn.	Byggn. år	Kommentar
I	Boningshus	T	SLL	FR	2 T	b 1850-1900	
II	Utthus	T/B	SSP/SLP	FR	2 T	b 1850-1900	
III	Jordkällare		-	X	2 T	b 1850-1900	
IV							
V							
VI							
VII							
VIII							
IX							
X							

4. Situationsplan

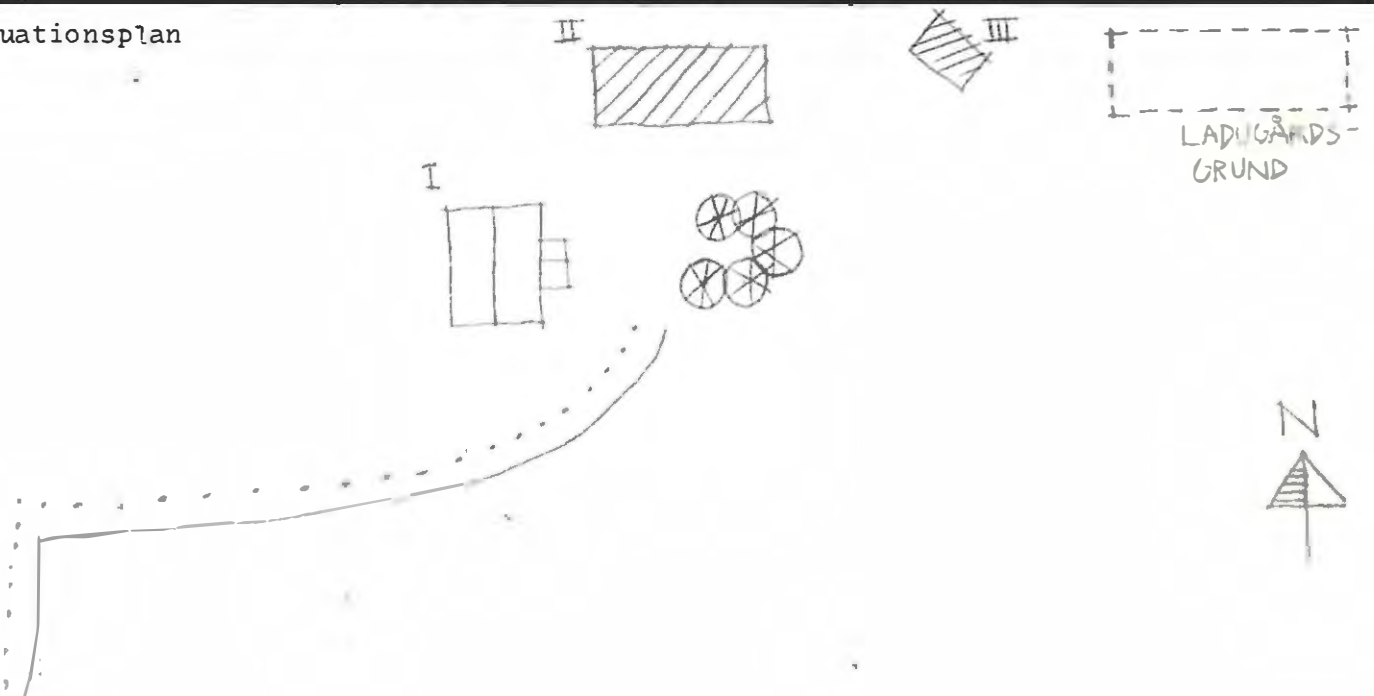

Kommun **Filipstad** Församl. **Kroppa** Datum **76.07.16**

Fastighet **Kroppa 1:22 (D)** Film nr **F 121**

Gårdsnamn Karta **11 E 3 c**

Anl. art **Fritidsbostad** Sign. **AA**

Uppgiftslämnare **Leif Gustavsson, granne** Åtgärder erfordras
stomme
fasad
taktäckn.

Anteckningar **F.d. järnvägsvagn, troligen forslod över
Daglösens is.**

Hus nr	Husets funktion	Bygg mtr	Fasad mtr	Färg	Tak-täckn.	Byggn. år	Kommentar
I	Boningshus	B/Stål	Plywood	FR	Papp	u 1930-45	
II							
III							
IV							
V							
VI							
VII							
VIII							
IX							
X							

uationsplan

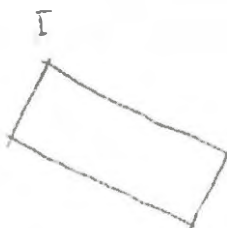

Kommun **Filipstad** Församl. **Kroppa** Datum **76.07.16**

Fastighet **Kroppa m.fl. 1:2(E)** Film nr **F 90, 121**

Gårdsnamn **Lillo Daglösviken** Karta **11 E 3 c**

Anl. art **Fritidsonläggning** Sign. **AA**

Uppgiftslämnare **Jan Jansson, delägare** Åtgärder erfordras

Anteckningar **Filipstads Båtklubb tog över anläggning i början av** stomme

1950-t. Tidigare jordbruksfastighet. fasad

..... taktäckn.

Hus nr	Husets funktion	Bygg mtr	Fasad mtr	Färg	Tak-täckn.	Byggn. år	Kommentar
I	Boningshus	T	SLL	FR	Et	b 1850-1900	Ursprungliga boningshuset
II	Boningshus	B	SLL	FR	Papp	u 1956	
III	Jordkällare	SS/S	-	X	2 T	b 1850-1900	
IV	Boningshus	B	SLL	FR	P	u 1956	
V	Boningshus	B	SLL	FR	Papp	u 1956	
VI	Boningshus	T	-	FR	Et	b 1850-1900	F.d. loge
VII	Boningshus	SS/B	Slät/SSP	SV/FR	Papp	b 1850-1900	F.d. ladvgård
VIII	Avtråde	B	SSP	IG&	Papp	b 1960-t	
IX	Lekstuga	B	SLP	FR	Papp	b 1960-t	
X							

..... uationsplan

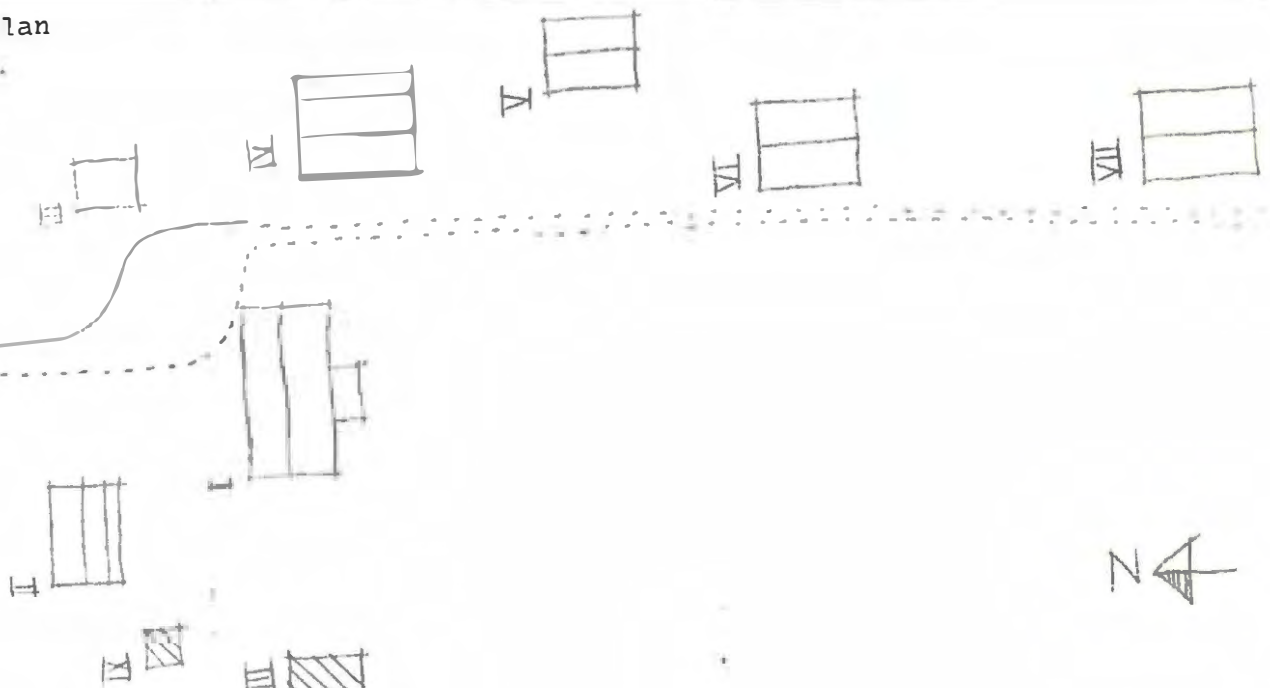

Kommun **Filipstad**..... Församl. **Kroppa**..... Datum **76.07.19**.....
 Fastighet **Kroppa (122) (F)**..... Film nr **F. 125**.....
 Gårdsnamn **Skriptorp**..... Karta **11 E 1 e**.....
 Anl. art **Fritidsbostad f.d. bondgård**..... Sign. **AA**.....
 Uppgiftslämnare Åtgärder erfordras
 Anteckningar stomme
 fasad
 taktäckn.

Hus nr	Husets funktion	Bygg mtr	Fasad mtr	Färg	Tak-täckn.	Byggn. år	Kommentar
I	Boningshus	T	SLL	FR	2 T	b 1800-1850	Påbyggt 1880-1930
II	Ladugård	T/B	SLL/SSP	FR	2 T	b 1880-1930	
III	Boningshus	B	SLL	FR	2 T	b 1920-50	2 små lgh.
IV	Uthus	B	SLL	FR	P	b 1920-50	
V	Vagnslider	T/B	SSP	X	Torv	b 1800-1850	
VI	Jordkällare	S	-	X	2 T	b 1800-1850	
VII							
VIII							
IX							
X							

. uationsplan

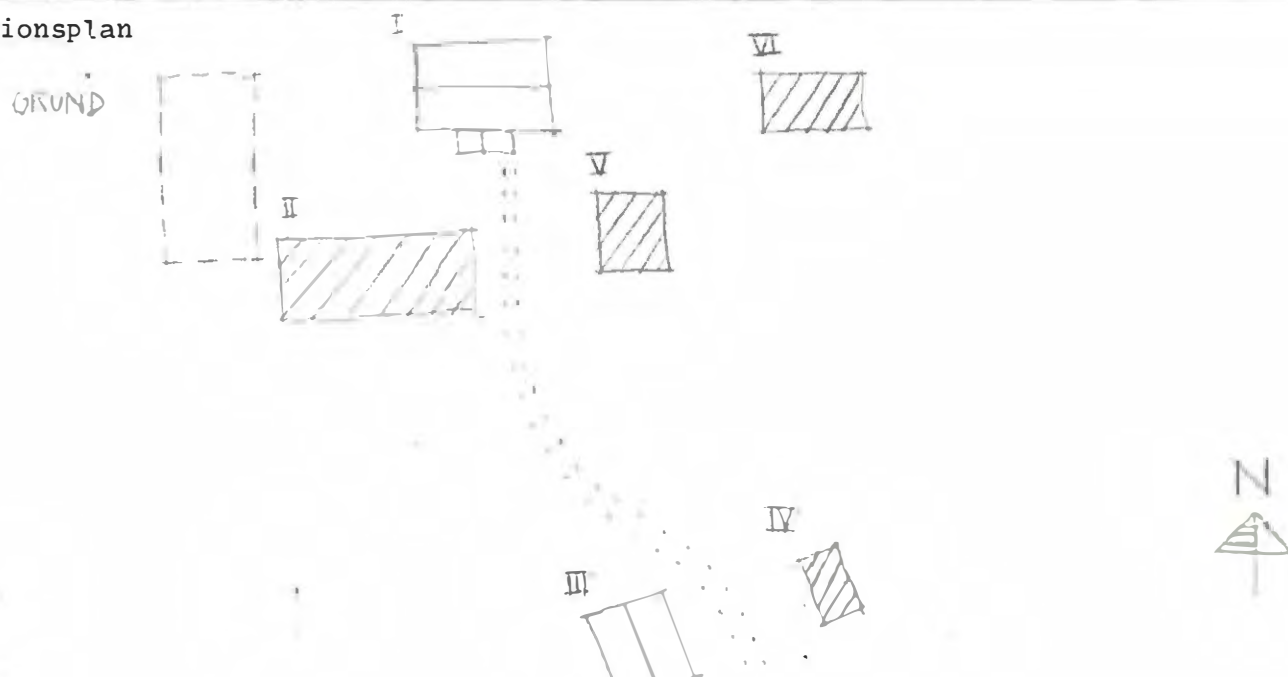

Kommun ..Filipstad..... Församl. Kroppa..... Datum 76.07.22.....
 Fastighet Kroppa 1:22..... (G)..... Film nr F.143.(13.B)
 Gårdsnamn Dolningsfollet..... Karta 11 E 2 d.....
 Anl. art Fritidsbostad..... Sign. AA.....
 Uppgiftslämnare Åtgärder erfordras
 Anteckningar stomme
 fasad
 taktäckn.

Hus nr	Husets funktion	Bygg- mtr	Fasad mtr	Färg	Tak- täckn.	Byggn. år	Kommentar
I	Boningshus	B	SLL	FR	2 T	b 1930-t	
II	Ladugård	SS/B	slut/SS	X/FR	2 T	b 1930-t	
III							
IV							
V							
VI							
VII							
VIII							
IX							
X							

Planskiss

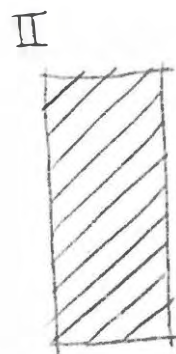
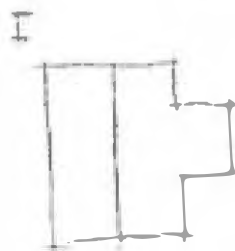

Kommun Filipstad..... Församl Kroppa..... Datum 76.07.21.....
 Fastighet Kroppa 1:22 (H)..... Film nr F. 129.....
 Gårdsnamn Bängsingtorpet..... Karta 11 E 2 d.....
 Anl. art Fritidsbostad..... Sign. AA.....
 Uppgiftslämnare Åtgärder erfordras
 Anteckningar stomme
 fasad
 taktäckn.

Hus nr	Husets funktion	Bygg mtr	Fasad mtr	Färg	Tak-täckn.	Byggn. år	Kommentar
I	Boningshus	T	SLL	FR	2 T	b 1850-1900	
II							
III							
IV							
V							
VI							
VII							
VIII							
IX							
X							

Situationsplan

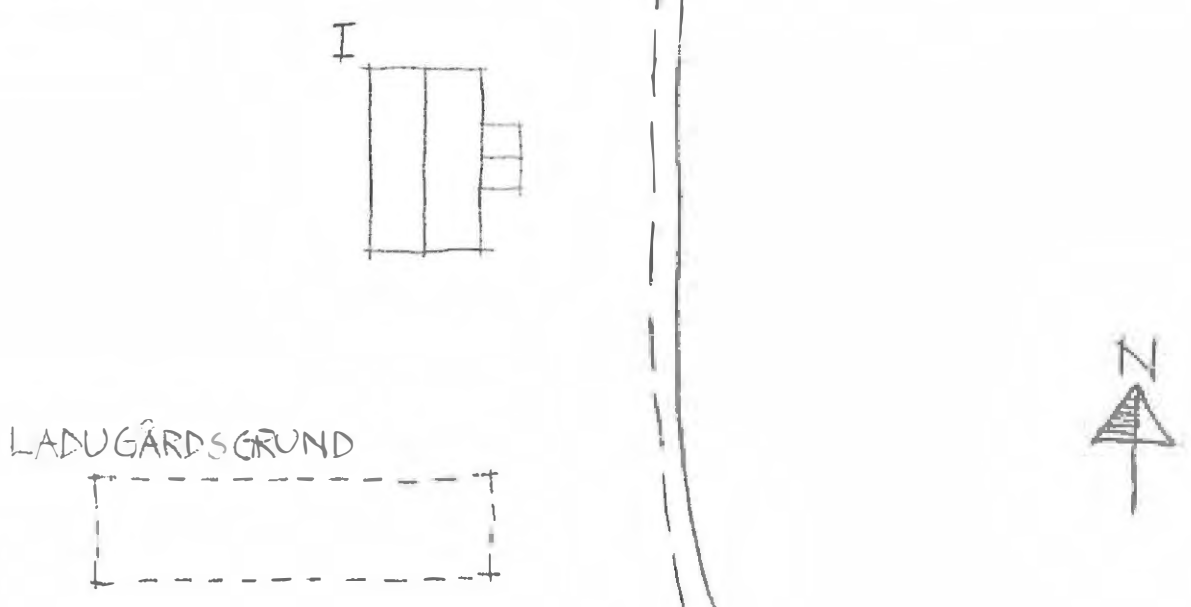

Kommun **Filipstad** Församl. **Kroppa** Datum **76.07.22**
 Fastighet **Kroppa 1:22 (I)** Film nr **F 142**
 Gårdsnamn **Södra Höjden** Karta **11 E 2 d**
 Anl. art **Bostadsfastighet** Sign. **AA**
 Uppgiftslämnare Åtgärder erfordras
 Anteckningar stomme
 fasad
 taktäckn.

Hus nr	Husets funktion	Bygg- mtr	Fasad mtr	Färg	Tak- täckn.	Byggn. år	Kommentar
I	Boningshus	T	SLP	FR	2 T	b 1800-1850	
II	Ladugård	T/B	-/SSP	FR	2 T	b 1850-1900	Till- och ombyggd u 1900-t.
III	Jordkällare	KS	-	X	Stick	b 1920-50	
IV	Uthus	T/B	-/SSP	FR	2 T	b 1800-1850	
V	Jordkällare	SS/B	-/SSP	-/FR	Stick	b 1800-1850	
VI							
VII							
VIII							
IX							
X							

Planskiss

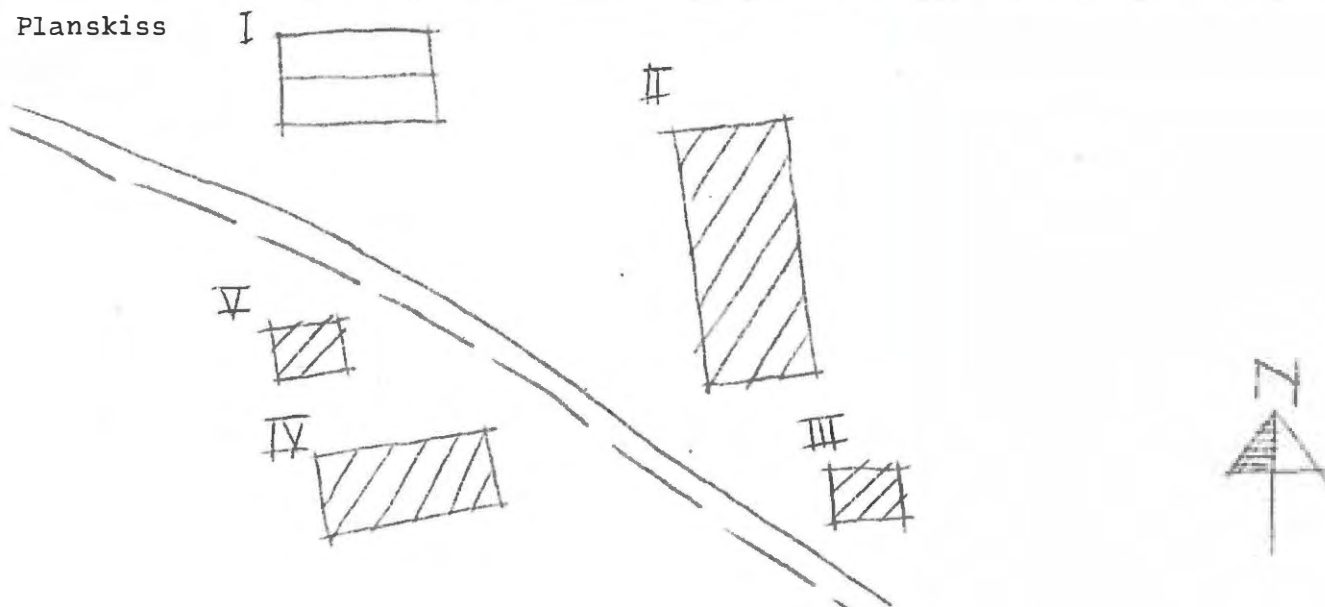

Kommun ... Filipstad Församl. Kroppa Datum 75.07.22
 Fastighet Kroppa 1:22 (J) Film nr F 142
 Gårdsnamn Södra Höjden Karta 11 E 2 d
 Anl. art Fritidsbostad Sign. AA
 Uppgiftslämnare Karl Palmqvist, delägare Åtgärder erfordras
 Anteckningar stomme
 fasad
 taktäckn.

Hus nr	Husets funktion	Bygg- mtr	Fasad mtr	Färg	Tak- täckn.	Byggn. år	Kommentar
I	Boningshus	T	SLL	FR	2 T	u 1800-1850	
II	Boningshus	T	SLL	X	2 T	u 1800-1850	
III	Ladugård	SS/T	-	X/FR	2 T	U 1800-1850	
IV	Bod	T/B	-/SLP	FR	2 T	u omkr.1800	f.d. svalgångshus
V							
VI							
VII							
VIII							
IX							
X							

Planskiss

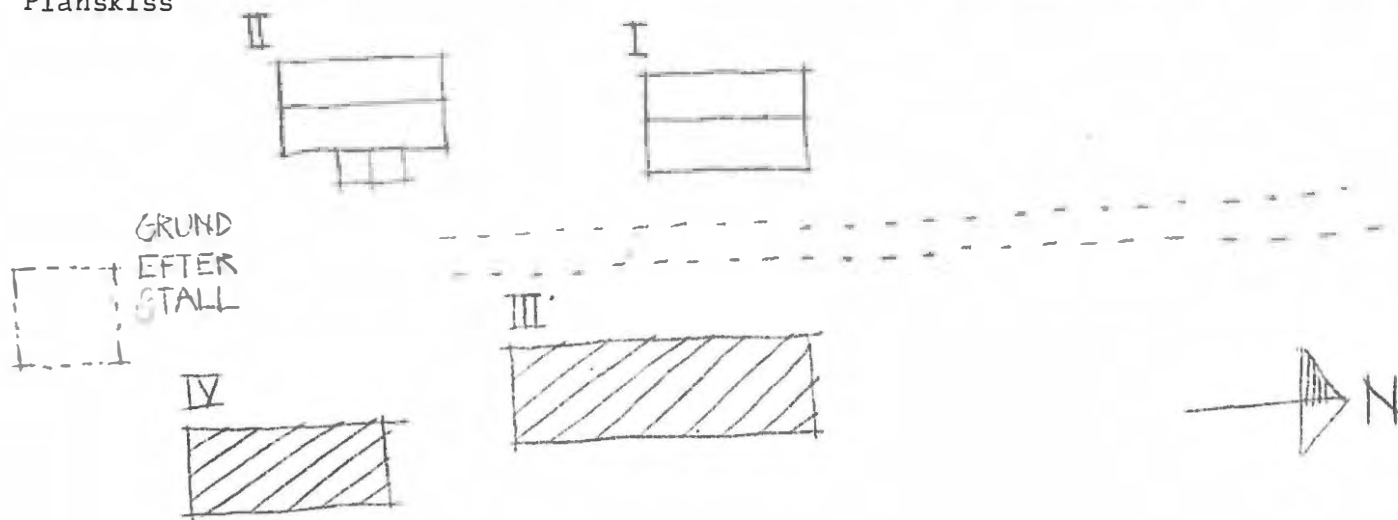

Kommun Filipstad Församl Kroppa Datum 76.07.20
 Fastighet Kroppa 1:22 (K) Film nr F 126
 Gårdsmann Viggedet Karta 11 E 2 e
 Anl. art Fritidsbostad Sign. AA
 Uppgiftslämnare Hr. Piscator, hyresgäst Åtgärder erfordras
 Anteckningar stomme
 fasad
 taktäckn.

Hus nr	Husets funktion	Bygg mtr	Fasad mtr	Färg	Tak-täckn.	Byggn. år	Kommentar
I	Boningshus	T	SLP	FR	2 T	omkr. 1850	
II	Utthus	B	SLP	FR	Et	omkr. 1850	
III							
IV							
V							
VI							
VII							
VIII							
IX							
X							

Situationsplan

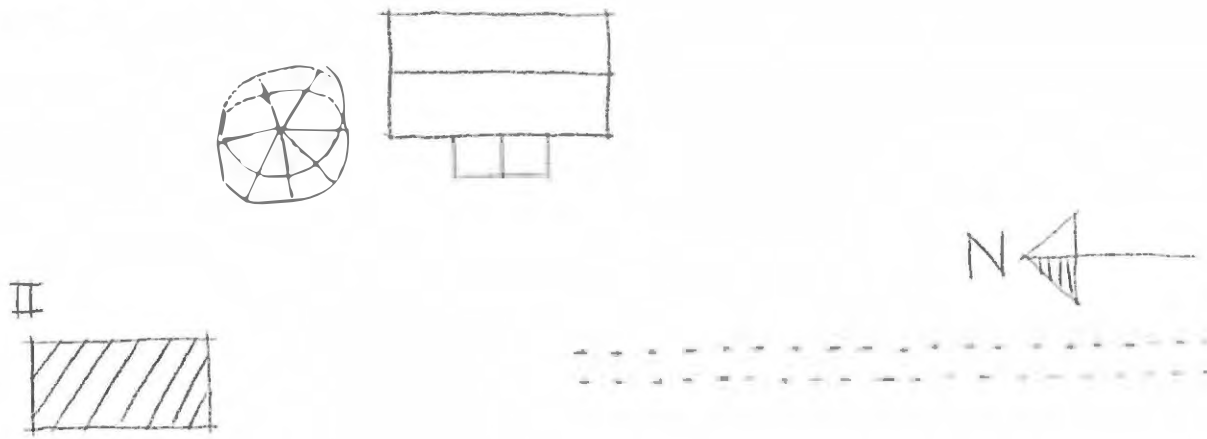

Kommun ... Filipstad Församl. ... Kroppa Datum ... 76.07.20 ...
 Fastighet ... Kroppa 1:12 (L) Film nr ... F. 126
 Gårdsmann Karta ... 11 E 2 e
 Anl. art ... Fritidsbostad Sign. ... AA
 Uppgiftslämnare Åtgärder erfordras
 Anteckningar stomme
 fasad
 taktäckn.

Hus nr	Husets funktion	Bygg mtr	Fasad mtr	Färg	Tak-täckn.	Byggn. år	Kommentar
I	Boningshus	T	SLP/SLL	FR	2 T	b 1850-1900	Kan vara äldre
II	Garage	B	SLL	FR	Papp	b 1950-t	
III							
IV							
V							
VI							
VII							
VIII							
IX							
X							

Situationsplan

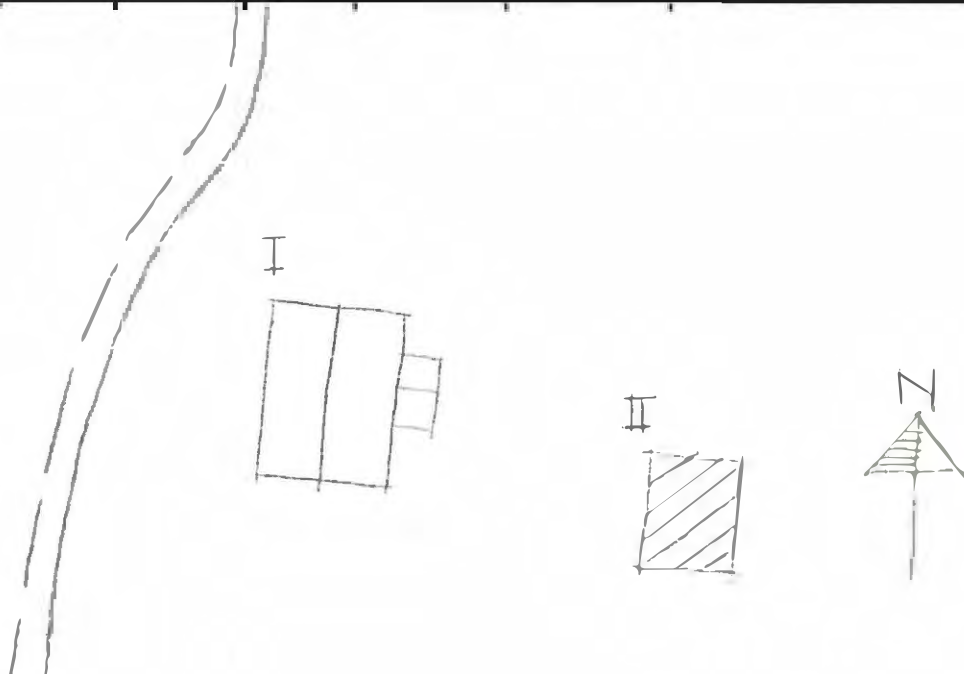

Kommun Filipstad..... Församl Kroppa..... Datum 76.07.20.....
 Fastighet Kroppa 1:22.....(M)..... Film nr F.127.....
 Gårdsmann Tredingsvreten..... Karta 11.E.2.e.....
 Anl. art Fritidsbostad f.d. bondgård..... Sign. AA.....
 Uppgiftslämnare August Hallstenson, hyresgäst..... Åtgärder erfordras
 Anteckningar stomme
 fasad
 taktäckn.

Hus nr	Husets funktion	Bygg mtr	Fasad mtr	Färg	Tak-täckn.	Byggn. år	Kommentar
I	Boningshus	T	SLL	FR	2 T	b 1850-1900	
II	Bod	T/B	X/SSP	FR	2 T	b 1850-1900	
III	Ladugård	S/B	Slät/SSP	X/FR	2 T	b 1850-1900	
IV							
V							
VI							
VII							
VIII							
IX							
X							

Situationsplan

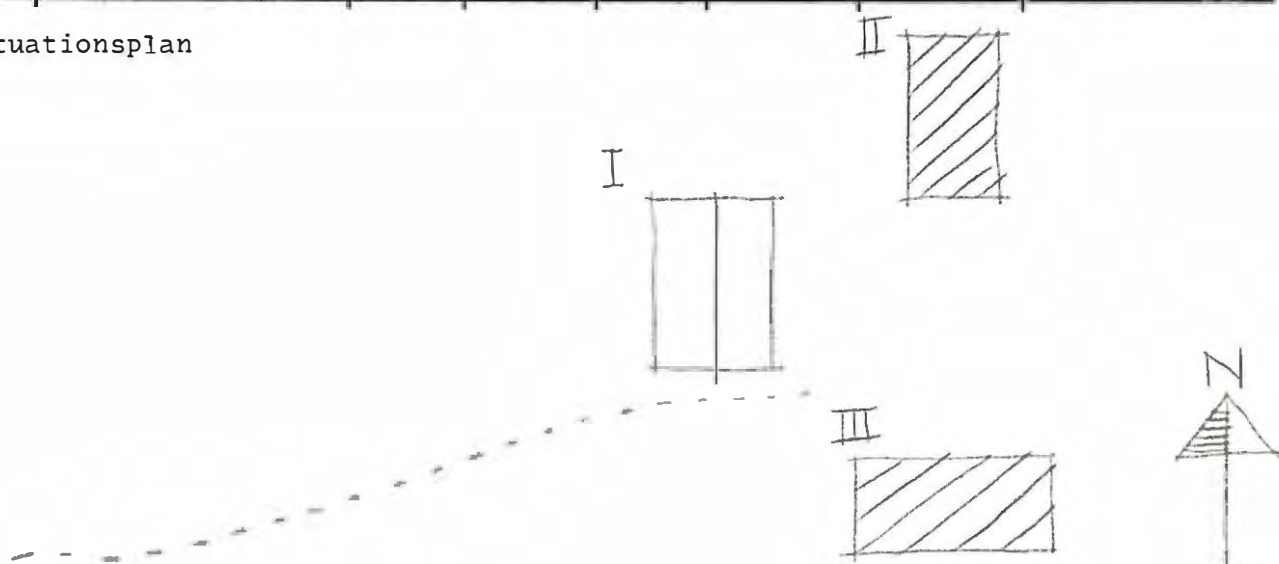

Kommun **Filipstad** Församl **Kroppa** Datum **76.07.21**

Fastighet **Kroppa 1:21 (N)** Film nr **F. 129, 130**

Gårdsmann **Mellangården** Karta **11 E 2 e**

Anl. art **Fritidsbostad** Sign. **AA**

Uppgiftslämnare Åtgärder erfordras
stomme

Anteckningar **F.d. Bergsmansgård, delägare i Skarphyttan.** fasad

..... **Senare skogvaktarboställe.** taktäckn.

Hus nr	Husets funktion	Bygg mtr	Fasad mtr	Färg	Tak-täckn.	Byggn. år	Kommentar
I	Boningshus	T	SLL	FR	2 T	1700-t	Mod. 1900-t
II	Lillstuga, bod	T	SLP	FR	2 T	1700-t	
III	Jordkällare	SS	-	X	Stick	1700-t	
IV	Jordkällare	SS/Tg	-	X	Stick	1850-1900	
V							
VI							
VII							
VIII							
IX							
X							

Situationsplan

I



II

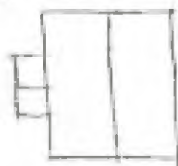

III

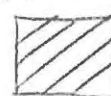

IV

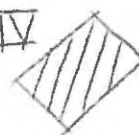

Kommun Filipstad..... Församl Kroppa..... Datum 76.07.21.....
 Fastighet Kroppa 1:12... (D)..... Film nr F.129.....
 Gårdsmann Norrgården..... Karta 1:1 E.2.e.....
 Anl. art Fritidsbostad..... Sign. AA.....
 Uppgiftslämnare Åtgärder erfordras
 Anteckningar Bergsmansgård, Delägare i Skarphyttan, stomme
Göran Wahlenbergs födelsehem, fasad
 taktäckn.

Hus nr	Husets funktion	Bygg mtr	Fasad mtr	Färg	Tak-täckn.	Byggn. år	Kommentar
I	Boningshus	I	SIL	FR	2 I	b 1700-t	Mod. 1900-t
II	Lodugård	II/B	-/SSP	FR	2 T	b 1930-1950-t	
III	Jordkällare	KS	-	X	P	b 1930-1950-t	
IV							
V							
VI							
VII							
VIII							
IX							
X							

Situationsplan

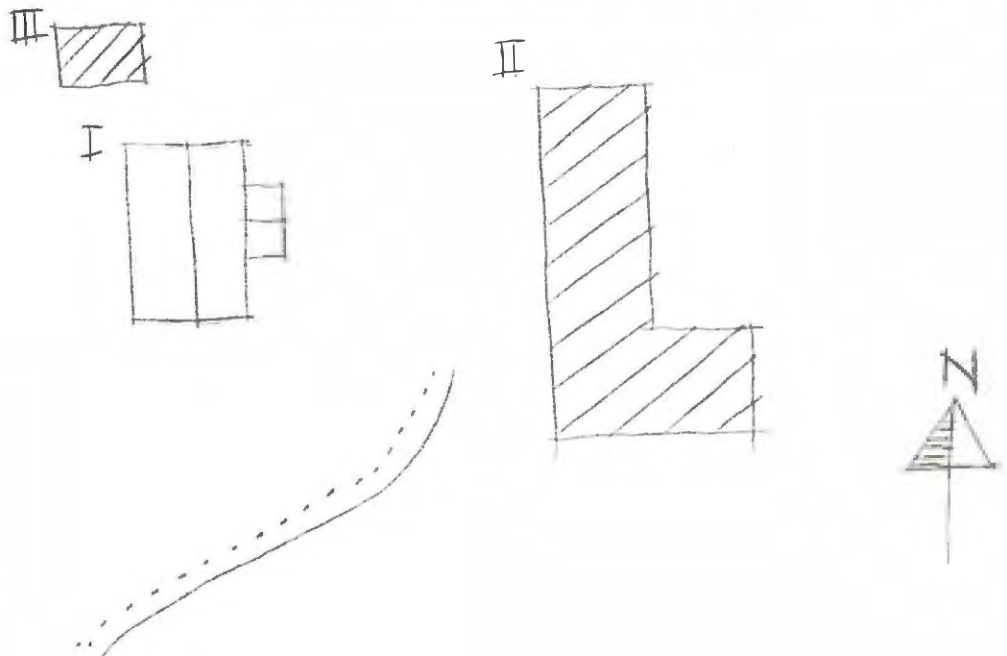

Kommun **Filipstad** Församl **Kroppa** Datum **76.07.21**
 Fastighet **Kroppa 1:22 (P)** Film nr **F. 130**
 Gårdsnamn **Bryggjarvreten** Karta **11 E 2 e**
 Anl. art **Fritidsbostad** Sign: **AA**
 Uppgiftslämnare Åtgärder erfordras
 Anteckningar stomme
 fasad
 taktäckn.

Hus nr	Husets funktion	Bygg mtr	Fasad mtr	Färg	Tak-täckn.	Byggn. år	Kommentar
I	Boningshus	T	SLL	FR	2 T	b 1800-1850	Utbyggt och påbyggt under 1800-
II	Uthus	T/B	-/SSP	FR	Et	b 1800-1850	
III							
IV							
V							
VI							
VII							
VIII							
IX							
X							

Situationsplan

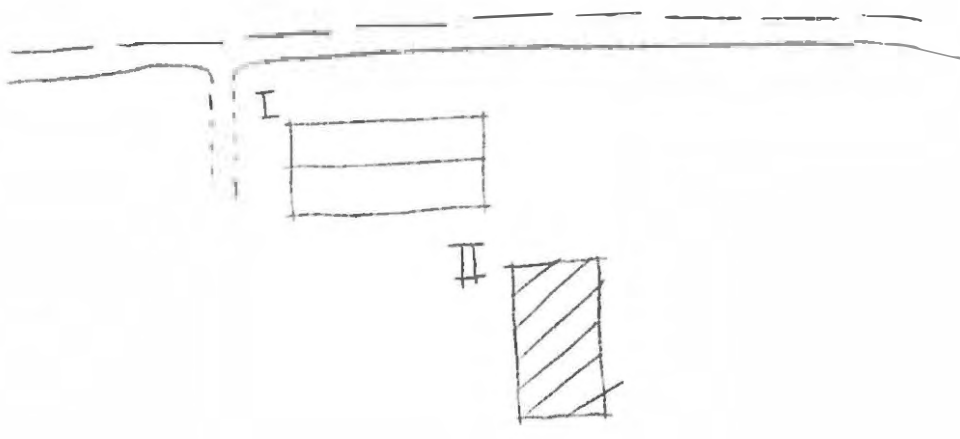

Kommun **Filipstad** Församl **Kroppa** Datum **76.07.21**
 Fastighet **Kroppa 1:11** (R) Film nr **F.129**
 Gårdsnamn **Hammaren** Karta **11.E.2.e**
 Anl. art **Fritidsbostad** Sign. **AA**
 Uppgiftslämnare **Holger Wickman, hyresgäst** Åtgärder erfordras
 Anteckningar stomme
 fasad
 taktäckn.

Hus nr	Husets funktion	Bygg mtr	Fasad mtr	Färg	Tak-täckn.	Byggn. år	Kommentar
I	Boningshus	T	SLL	OR/FR	2 T	u 1850-t	
II	Uthus	B	SSP/SLP	FR	Stick	b 1850-t	
III							
IV							
V							
VI							
VII							
VIII							
IX							
X							

Situationsplan

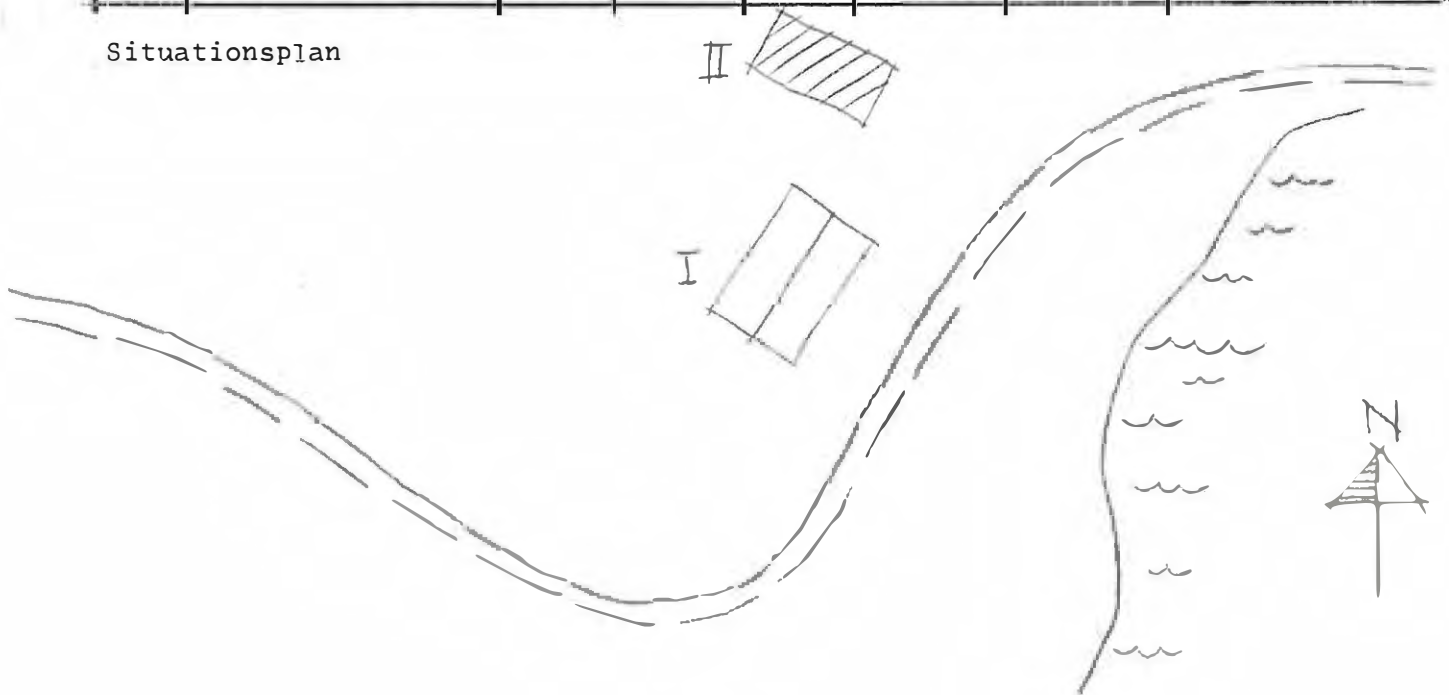

Kommun ... **Filipstad** Församl ... **Kroppa** Datum **76.07.21**

Fastighet **Kroppa 1:12** (S) Film nr **F 129**

Gårdsmann **Torsjöhöjden, Torshöjd** Karta **11 E 2 e**

Anl. art **Fritidsbostad** Sign. **AA**

Uppgiftslämnare **Jonas Cederlöf, delägare** Åtgärder erfordras

Anteckningar **F.d. skogsarbetarboställe** stomme

..... fasad

..... taktäckn.

Hus nr	Husets funktion	Bygg mtr	Fasad mtr	Färg	Tak-täckn.	Byggn. år	Kommentar
I	Boningshus	T/B	SLP/LPF	FR	Et	b 1800-1850	Tillb. omkr. 1970
II	Lekstuga	B	SLL	FR	Et	b 1950-t	
III							
IV							
V							
VI							
VII							
VIII							
IX							
X							

Situationsplan

I



II



Kommun ... **Filipstad** Församl **Kroppa** Datum **76.07.21**
 Fastighet **Kroppa 1:12** (T) Film nr **F 129**
 Gårdsmann **Trolltjärnsdalen** Karta **11 E 2 e**
 Anl. art **Fritidsbostad f.d. jordbruk** Sign. **AA**
 Uppgiftslämnare **Jonas Cederlöv, granne** Åtgärder erfordras
 Anteckningar stomme
 fasad
 taktäckn.

Hus nr	Husets funktion	Bygg mtr	Fasad mtr	Färg	Tak-täckn.	Byggn. år	Kommentar
I	Boningshus	T	SLP	FR	2 T	b 1800-1850	
II	Vedbod	B	SSP	FR	Papp	b 1950-t	
III	Jordkällare	S/SS	-	X	-	b 1800-1850	
IV							
V							
VI							
VII							
VIII							
IX							
X							

Situationsplan

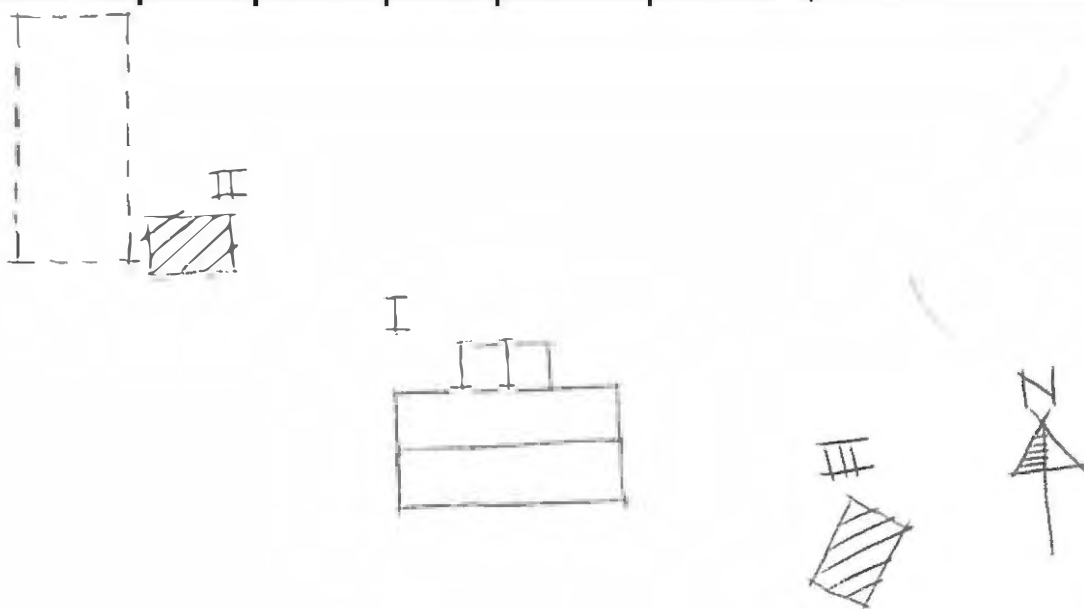

Kommun **Filipstad**..... Församl **Kroppa**..... Datum **76.07.21**.....
 Fastighet **Kroppa 1:22**..... (U)..... Film nr **F.127**.....
 Gårdsmann **Höglunda**..... Karta **11.E.2.d**.....
 Anl. art **Fritidsbostad**..... Sign. **AA**.....
 Uppgiftslämnare **Sven Lovsjö, granne**..... Åtgärder erfordras
 Anteckningar stomme
 fasad
 taktäckn.

Hus nr	Husets funktion	Bygg mtr	Fasad mtr	Färg	Tak-täckn.	Byggn. år	Kommentar
I	Boningshus	T	SLL	FR	2 T	b 1800-1850	Ombyggt på 1900-början
II	Lillstuga	B	SLL	FR	Papp	b 1940-1970	
III	Ladugård	B/SS	SSP/Slät	FR/SV	P	b 1800-1850	
IV	Jordkällare	SS	Slät	X	2 T	b 1800-1850	
V							
VI							
VII							
VIII							
IX							
X							

Situationsplan

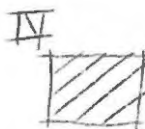
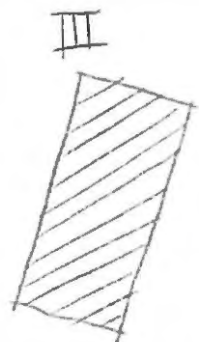
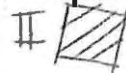

Kommun ..**Filipstad**..... Församl **.Kroppa**..... Datum **76.07.21**.....
 Fastighet **.Kroppa 1:12**.....**(V)**..... Film nr **F.127, 128**.....
 Gårdsmann **.Rosenhöjd**..... Karta **.1.1.E.2.d**.....
 Anl. art **.Fritidsbostad**..... Sign. **AA**.....
 Uppgiftslämnare **.Sven. Lovsjö,ägare**..... Åtgärder erfordras
 Anteckningar stomme
 fasad
 taktäckn.

Hus nr	Husets funktion	Bygg mtr	Fasad mtr	Färg	Tak-täckn.	Byggn. år	Kommentar
I	Boningshus	T/R	SLI/LES	FR	2 T.	u 1700-t	Tillbyggd början av 1900-t
II	Ladugård	SS/B	-/SSP/S	P FR	P	u 1700-t	Succesivt tillbyggd under 1800-t
III	Jordkällare	SS	-	X			
IV							
V							
VI							
VII							
VIII							
IX							
X							

Situationsplan

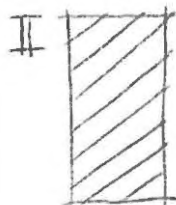
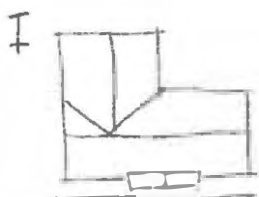
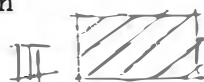

Kommun ..Filipstad..... Församl Kroppa..... Datum 7.1.07.22....
 Fastighet Kroppa 1:22.....(X)..... Film nr F.130, .141.
 Gårdsmann Fällgruvhöjden, Päckarkullen..... Karta 11.E.2.d....
 Anl. art Fritidsbostad..... Sign. AA.....
 Uppgiftslämnare Vitalis Johansson, arrendator..... Åtgärder erfordras
 Anteckningar stomme
 fasad
 taktäckn.

Hus nr	Husets funktion	Bygg mtr	Fasad mtr	Färg	Tak-täckn.	Byggn. år	Kommentar
I	<u>Boningshus</u>	<u>T/R</u>	<u>SLI</u>	<u>FR</u>	<u>2 I</u>	<u>1850-1880</u>	<u>Tilib. början av 1900-t.</u>
II	<u>Boningshus</u>	<u>B</u>	<u>SLI</u>	<u>X</u>	<u>2 T</u>	<u>1920-t</u>	<u>Tvåfamiljshus. Nu bde</u>
III	<u>Uthus</u>	<u>T/B</u>	<u>SSP</u>	<u>FR</u>	<u>Stick</u>	<u>1850-1880</u>	<u>Del av f.d. lada- gård.</u>
IV	<u>Uthus</u>	<u>B</u>	<u>SSP</u>	<u>X</u>	<u>-</u>	<u>1920-t</u>	
V							
VI							
VII							
VIII							
IX							
X							

Situationsplan

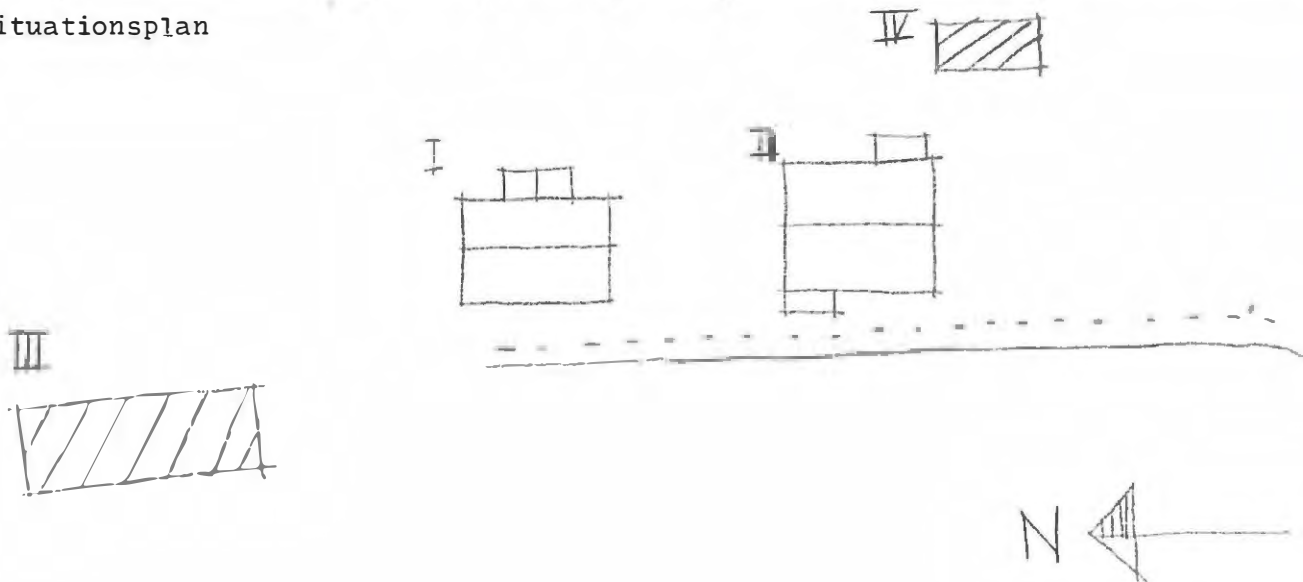

Kommun **Filipstad** Församl **Kroppa** Datum **76.07.22**
 Fastighet **Kroppa 1:22** (Y) Film nr **F 141**
 Gårdsmann **Pickarkullen** Karta **11 E 2 d**
 Anl. art **Fritidsbostad** Sign. **AA**
 Uppgiftslämnare Åtgärder erfordras
 Anteckningar stomme
 fasad
 taktäckn.

Hus nr	Husets funktion	Bygg mtr	Fasad mtr	Färg	Tak-täckn.	Byggn. år	Kommentar
I	Boningshus	T	SLL	FR	2 T	b 1870-1920	Nybyggd veranda.
II	Uthus	T/B	SLP/SSP	FR	Et	b 1870-1920	
III							
IV							
V							
VI							
VII							
VIII							
IX							
X							

Situationsplan

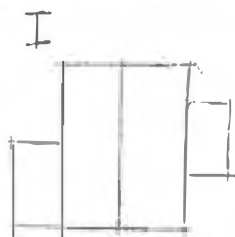

Kommun **Filipstad** Församl **Kroppa** Datum **76.07.22**
 Fastighet **Kroppa 1:22 (Z)** Film nr **F 141**
 Gårdsmamn **Lugnet** Karta **11 E 2 d**
 Anl. art **Fritidsbostad** Sign. **AA**
 Uppgiftslämnare **Hans Höglin, arrendator** Åtgärder erfordras
 Anteckningar **Har varit dansbacke** stomme
 fasad
 taktäckn.

Hus nr	Husets funktion	Bygg mtr	Fasad mtr	Färg	Tak-täckn.	Byggn. år	Kommentar.
I	Boningshus	T	SLL	FR	2 T	u 1870-1900	Mod. omkr. 1950
II	Uthus	B	SLL	FR	Papp	u 1965	
III							
IV							
V							
VI							
VII							
VIII							
IX							
X							

Situationsplan

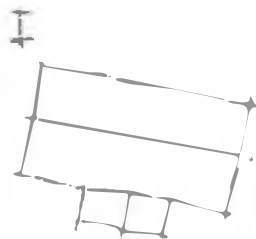

Kommun Filipstad Församl Kroppa Datum 76-07-13

Pastighet Ladugården 1:2 Film nr F82

Gårdsmann Karta 11E 1c

Anl. art Bostadsfastighet Sign. AA

Uppgiftslämnare Åtgärder erfordras
 Anteckningar stomme
 fasad
 taktäckn.

Hus nr	Husets funktion	Bygg mtr	Fasad mtr	Färg	Tak-täckn.	Byggn. år	Kommentar
I	Boningshus	B	SLL	FR	2T	1900-1930	Omb. under 1970-t
II	Ladugård	B	SLL/SSP	FR	2T	1900-1930	Tillb., påbyggt under 60-70t. mindre bilverkstad
III	Källare	SS/B	/LSP	X	2T	1900-1930	
IV							
V							
VI							
VII							
VIII							
IX							
X							

Situationsplan

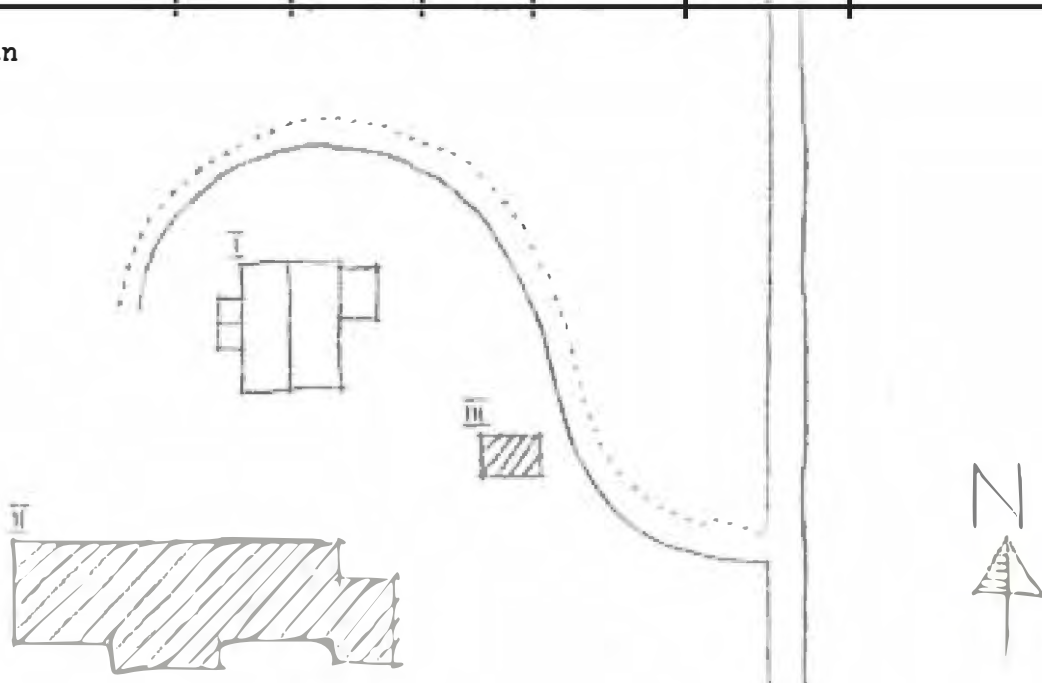

Kommun ... **Filipstad** Församl **Kroppa** Datum **76.07.21**
 Fastighet **Nykroppa 3:1** **(B)** Film nr **F. 128**
 Gårdsmann Karta **11. E. 2 d**
 Anl. art **Ödehus, senast använd. som tvättstuga** Sign. **AA**
 Uppgiftslämnare Åtgärder erfordras
 Anteckningar stomme
 fasad
 taktäckn.

Hus nr	Husets funktion	Bygg mtr	Fasad mtr	Färg	Tak-täckn.	Byggn. år	Kommentar
I	<i>Magasin</i> Uthus	SS	-	X	SK	1800-1850	Taket omgjort tro- slutet av 1800-t.
II							
III							
IV							
V							
VI							
VII							
VIII							
IX							
X							

Situationsplan

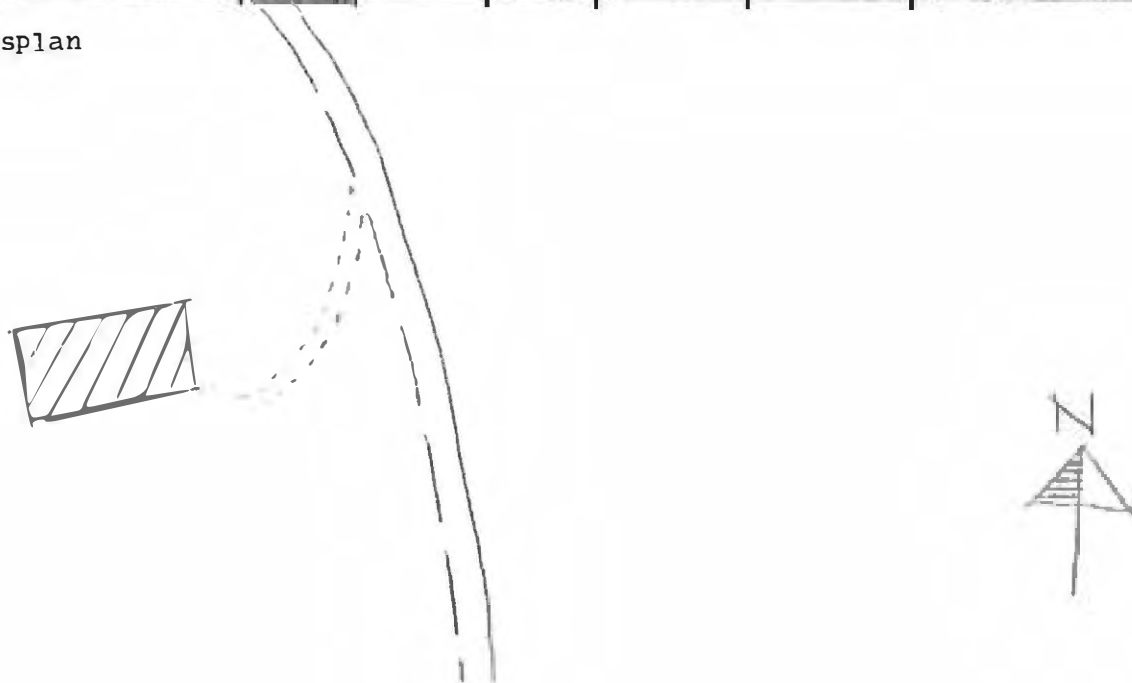

Kommun **Filipstad**..... Församl **Kroppa**..... Datum **76.07.21**.....
 Fastighet **Nykroppa 3:1**.....(C)..... Film nr **F.128**.....
 Gårdsmann **Pickarkvillen**..... Karta **11.E.2.d**.....
 Anl. art **Bostadsfastighet**..... Sign. **AA**.....
 Uppgiftslämnare Åtgärder erfordras
 Anteckningar stomme
 fasad
 taktäckn.

Hus nr	Husets funktion	Bygg mtr	Fasad mtr	Färg	Tak-täckn.	Byggn. år	Kommentar
I	Boningshus	I	SLL	FR	2 T	b 1850-1900	Reg. mitten av 1900-t
II	Ladugård	SS/B	-/SSP	X/FR	2 T	b 1850-1900	
III	Vedbod	B	SSP	FR	2 T	b 1850-1900	
IV	Jordkällare	SS/Tg	-	X	1 T	b 1850-1900	
V	Garage	B	SLL	FR	Papp	b 1920-70	
VI							
VII							
VIII							
IX							
X							

Situationsplan

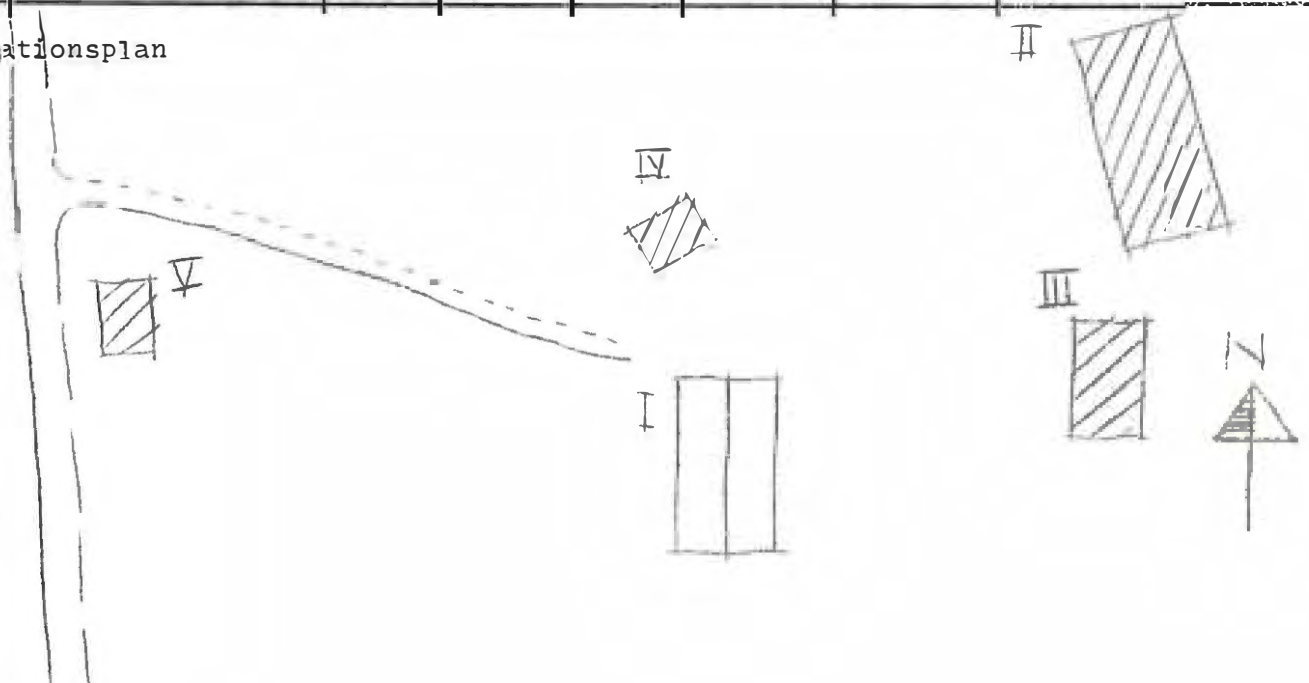

Kommun **Filipstad** Församl **Kroppa** Datum **75.07.22**
 Fastighet **Nykroppa 3:1 (D)** Film nr **F 130**
 Gårdsmamn Karta **11 E 2 d**
 Anl. art **Ödehus, f.d. bostad, f.d. dynamitbod** Sign. **AA**
 Uppgiftslämnare **Börje Hagman, granne** Åtgärder erfordras
 Anteckningar **Bebodd in på 1900-t. enl. uppg.** stomme **I**
 fasad **I**
 taktäckn. **I**

Hus nr	Husets funktion	Bygg mtr	Fasad mtr	Färg	Tak-täckn.	Byggn. år	Kommentar
I	Boningshus	SS	-	X	-	1850-1900	
II							
III							
IV							
V							
VI							
VII							
VIII							
IX							
X							

Situationsplan

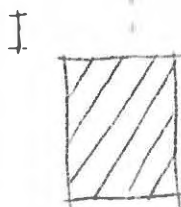

Kommun **Filipstad** Församl. **Kroppa** Datum **76.07.22**
 Fastighet **Nykroppa 3:1** (E) Film nr **F 141**
 Gårdsmann **Högbergshöjden** Karta **11 E 2 d**
 Anl. art **Odegård** Sign. **AA**
 Uppgiftslämnare **Allan Jernberg, gränne** Åtgärder erfordras
 Anteckningar **Anl. skall rivas enl. gränne** stomme
 fasad
 taktäckn.

Hus nr	Husets funktion	Bygg mtr	Fasad mtr	Färg	Tak-täckn.	Byggn. år	Kommentar
I	Boningshus	T	-/SSP	FR	E T	b 1870-1920	
II	Robbgård	SS/B	-/SSP	FR	T	b 1870-1920	
III	Hönshus	B	SEL	FR	E T	b 1870-1920	
IV	Kudd	B	SSP	FR	(St)	b 1870-1920	
V	Bygghus	SS		X	E T	b 1870-1920	
VI							
VII							
VIII							
IX							
X							

Situationsplan

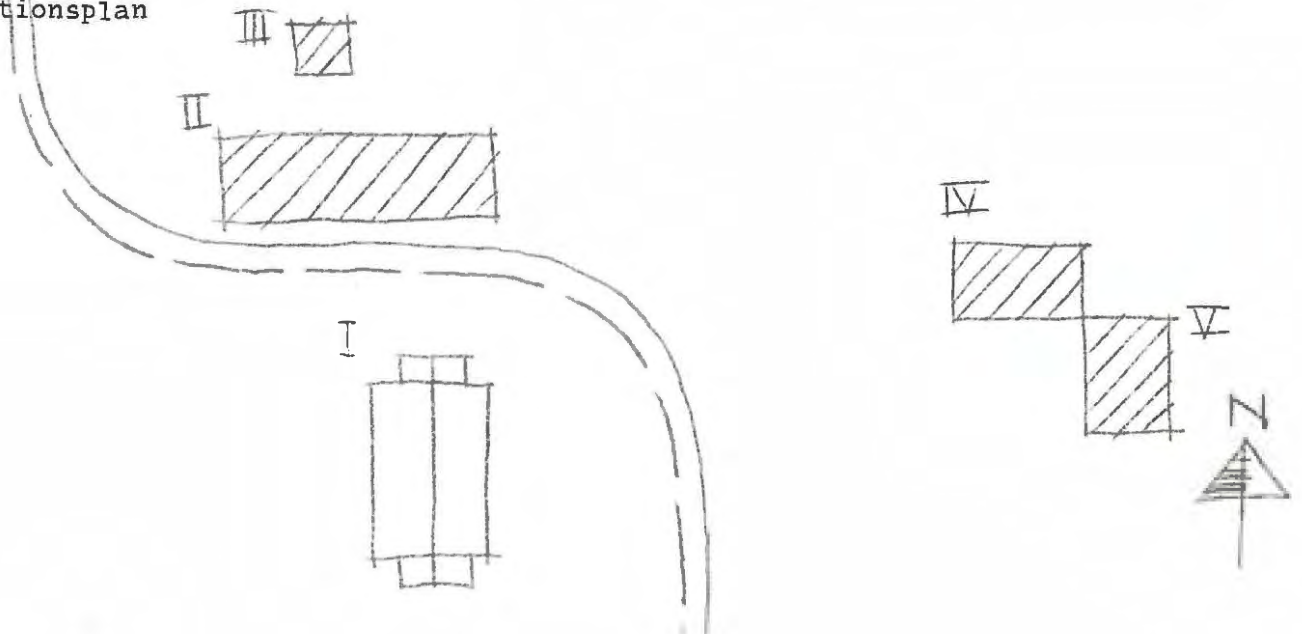

Kommun .. **Filipstad** Församl .. **Kroppa** Datum **76.07.22**.....
 Fastighet **Nykrappa 3:79** Film nr **F.130**.....
 Gårdsmamn **Gruvstugan** Karta **11.E.2.d**.....
 Anl. art **Fritidshostad** Sign. **AA**.....
 Uppgiftslämnare **Börje Hagman, ägare** Åtgärder erfordras
 Anteckningar stomme
 fasad
 taktäckn.

Hus nr	Husets funktion	Bygg mtr	Fasad mtr	Färg	Tak-täckn.	Byggn. år	Kommentar
I	Boningshus	T/B	SLL	FR	2 T	b 1850-1900	Mod. 1940-t På-och tillb. omkr. 1900.
II	Källarbed	B	SSP	FR	P	b 1900-1940	
III	Uthus	B	SLP	FR	Pann	b 1900-1940	
IV							
V							
VI							
VII							
VIII							
IX							
X							

Situationsplan

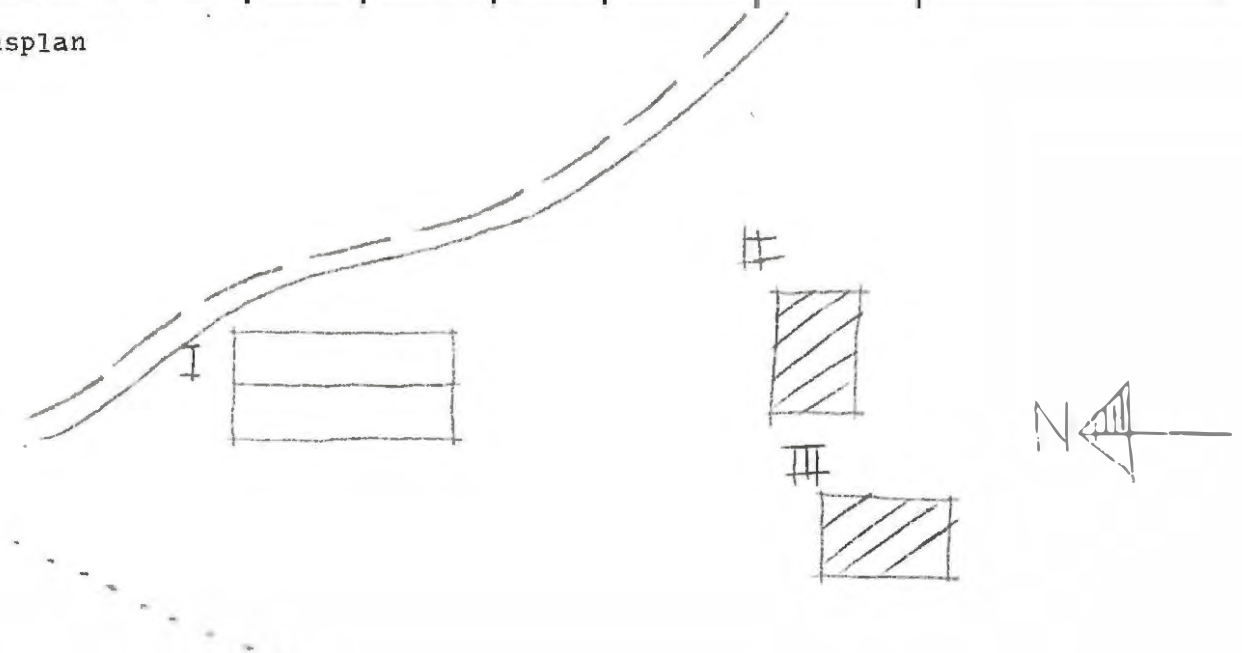

Kommun Filipstad..... Församl. Kroppa..... Datum 76.07.22.....
 Fastighet Nykroppa 3:98, :104..... (F)..... Film nr F 141, 142.....
 Gårdsnamn Högbergshöjden..... Karta 11 E 2 d.....
 Anl. art Bestadsfastighet + fritidsbostad..... Sign. AA.....
 Uppgiftslämnare Allan Jernberg, Högere..... Åtgärder erfordras
 Anteckningar stömme
 fasad
 taktäckn.

Hus nr	Husets funktion	Bygg- mtr	Fasad mtr	Färg	Tak- täckn.	Byggn. år	Kommentar
I	Boningshus	B	A1	OR	2 T	u 1917	
II	Boningshus	T	SLL	FR	2 T	b 1850-1900	
III	Ladugård	T/B	-/SSP	X	P (G)	b 1800-1850	
IV	Lada, loge	T/B	-/SSP	FR	P (G)	b 1800-1850 Tillbyggd 1960-70 t	
V	Garage	B	SLL/LPS	FR	1 T	b 1950-t	
VI	Fårkoja	B	SSP	FR	Papp	b 1950-t	f.d. garage
VII	F.d. avträde	B	LFS	FR	Papp	b 1910-30	
VIII	Fårkoja	B	SLL	FR	Papp	b 1950-t	som VI
IX							
X							

Planskiss

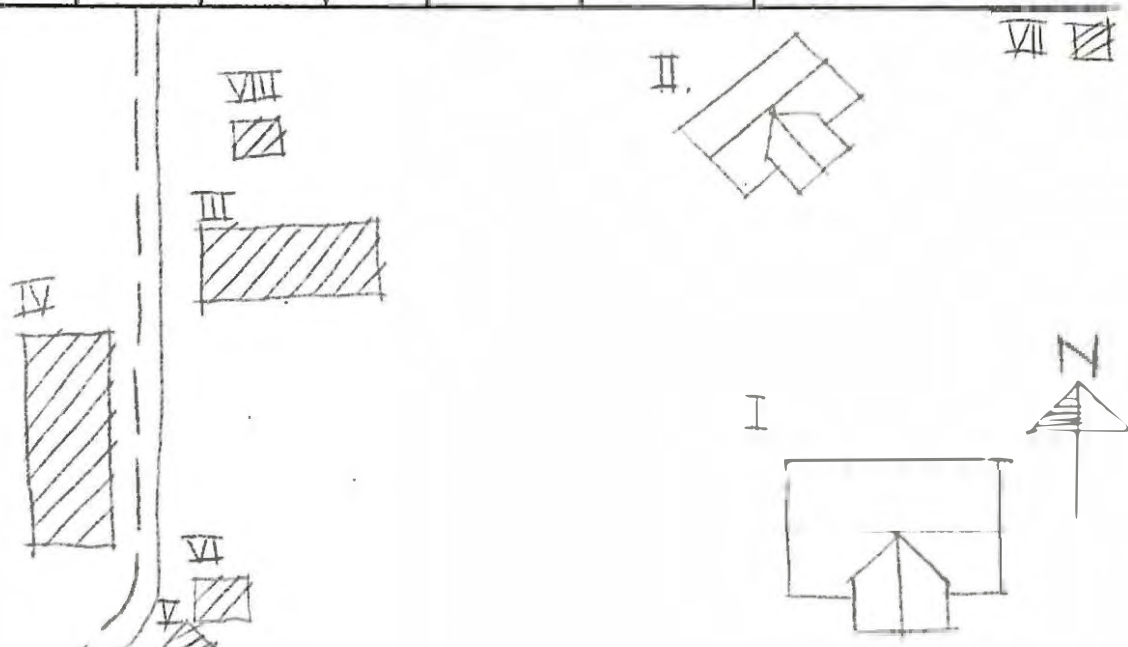

Kommun **Filipstad**..... Församl **Kroppa**..... Datum **76.07.21**.....
 Fastighet **Nykroppa 3:114**..... (A)..... Film nr **F.128**.....
 Gårdsmamn **Pickarkullen**..... Karta **11.E.2.d**.....
 Anl. art **Bostadsfastighet**..... Sign. **AA**.....
 Uppgiftslämnare Åtgärder erfordras
 Anteckningar **Har varit gruvbostad. Anl. kan vara äldre**..... stomme
 fasad
 taktäckn.

Hus nr	Husets funktion	Bygg mtr	Fasad mtr	Färg	Tak-täckn.	Byggn. år	Kommentar
I	Boningshus	T	SLL	FR	2 T	u omkr. 1850	tillbyggt 1899
II	Garage och bod	B	SLL	FR	Et	b 1940-1960	
III	Småfåhus	T	-/SSP	X	2 T	u omkr. 1850	Teglet lagt ovanpå torvtak
IV	Ladugård	T/B	-/SSP	X	Papp	u omkr. 1850	Byggt under 1900-tal
V	Lillstuga	B	Masonite	FR	Papp	b 1930-1960	
VI							
VII							
VIII							
IX							
X							

Situationsplan

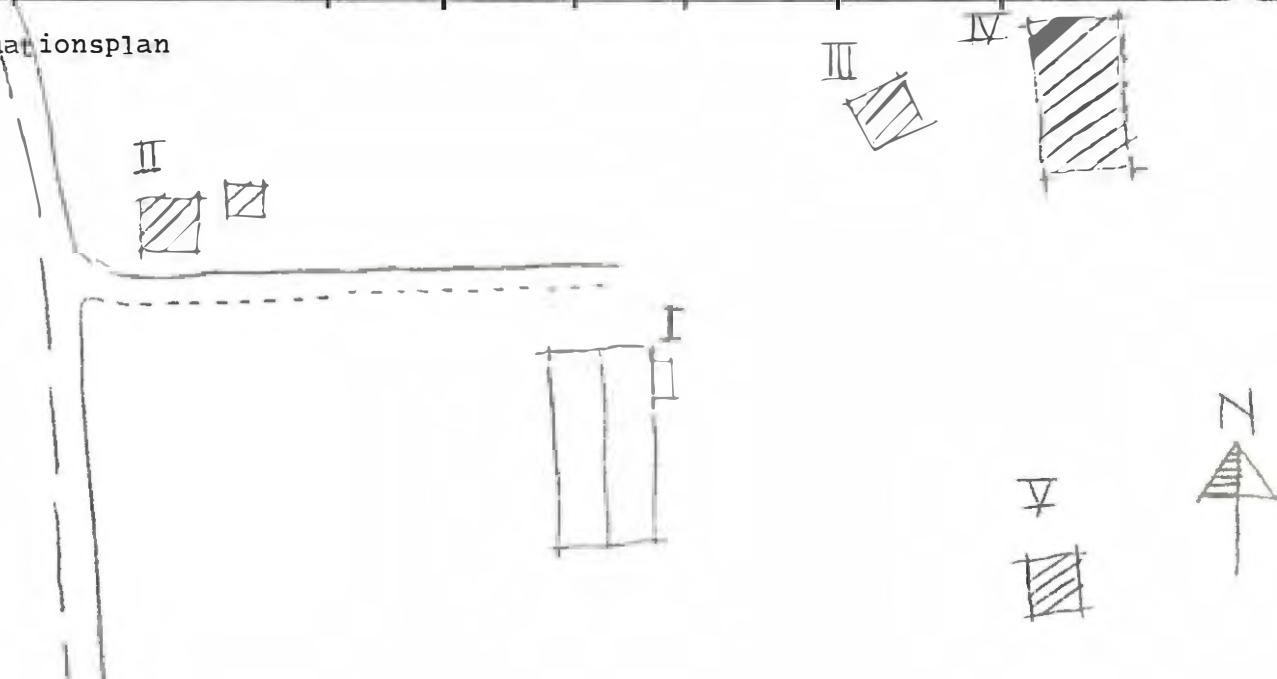

Kommun ..~~Filipstad~~..... Församl .~~Kroppa~~..... Datum ~~26.07.20~~....
 Fastighet ~~Skorphyttan 1:7~~..... Film nr ~~F.127~~....
 Gårdsnamn ~~Sörgården~~..... Karta ~~11.E.2.e~~....
 Anl. art ~~Fritidsbostad~~..... Sign. ~~AA~~....
 Uppgiftslämnare ~~August Hallstenson, granne~~..... Åtgärder erfordras
 Anteckningar ..~~Har varit skola~~..... stomme
 fasad
 taktäckn.

Hus nr	Husets funktion	Bygg mtr	Fasad mtr	Färg	Tak-täckn.	Byggn. år	Kommentar
I	Boningshus	T	SLL	FR	2 T	b 1800-1850	
II	Uthus	B	SSP	FR	2 T	b 1850-1900	
III							
IV							
V							
VI							
VII							
VIII							
IX							
X							

Situationsplan

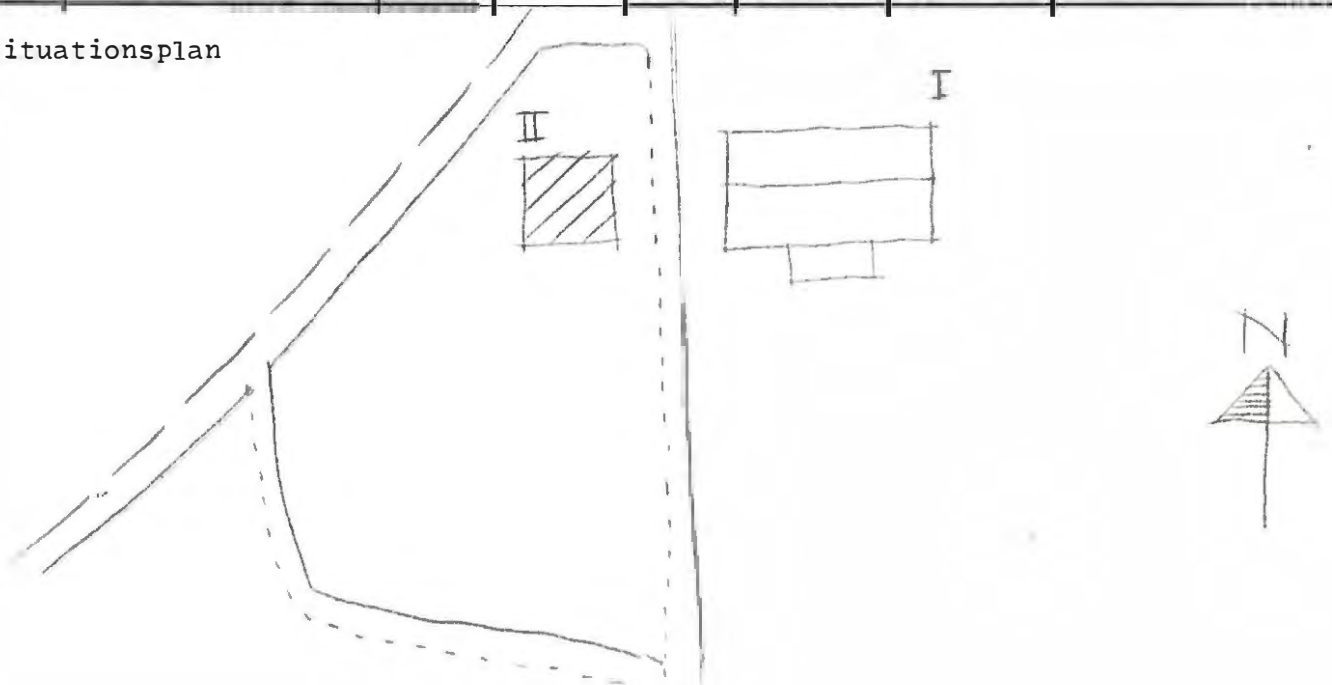

Kommun **Filipstad**..... Församl. **Kroppa**..... Datum **76.07.19**.....
 Fastighet **Storrors 1:10 A**..... Film nr **F. 124**.....
 Gårdsnamn Karta **11 E 1 d**.....
 Anl. art **Fritidsbostad**..... Sign. **AA**.....
 Uppgiftslämnare Åtgärder erfordras
 Anteckningar stomme
 fasad
 taktäckn.

Hus nr	Husets funktion	Bygg mtr	Fasad mtr	Färg	Tak-täckn.	Byggn. år	Kommentar
I	Boningshus	T	SLL	FR	2 T	b 1850-1900	
II	Bod	B	SLL	FR	Papp	b 1900-1940	
III	Vedbod	B	SLL	FR	1 T	b 1850-1900	
IV	Jordkällare	KS	-	X	1 T	b 1920-1950	
V	Ladugård	Ta/B	slät/SSF	SV/FR	1 T	b 1870-1920	
VI							
VII							
VIII							
IX							
X							

Situationsplan

Kommun ... **Filipstad** Församl. ... **Kroppa** Datum **76.07.19**

Fastighet **Storfors 1:10 B** Film nr **F. 124**

Gårdsnamn **Lilla Hättälvstorp** Karta **1:1 E. 1. d**

Anl. art **Fritidsbostad** Sign. **AA**

Uppgiftslämnare Åtgärder erfordras
stomme
fasad
taktäckn.

Hus nr	Husets funktion	Bygg mtr	Fasad mtr	Färg	Tak-täckn.	Byggn. år	Kommentar
I	Boningshus	T	SLL	FR	2 T	p 1850-1900	Kan vara äldre.
II	Ladugård	SS/B	-/SSP	X/FR	P	p 1850-1900	
III	Jordkällare	KS	Slöt	X	Et	p 1910-1940	
IV							
V							
VI							
VII							
VIII							
IX							
X							

Situationsplan

Kommun Filipstad Församling Kroppa Datum 76-07-21

Fastighet Svartsången 1:4 Film nr F 138

Gårdsnamn Karta 11 E 3B

Anl. art f.d. banvaktsstuga (nr 32) Sign. LJ

Uppgiftslämnare Birger Brand, ägare Åtgärder erfordras
 stomme
 fasad
 taktäckn.

Hus nr	Husets funktion	Bygg mtr	Fasad mtr	Färg	Tak-täckn.	Byggn. år	Kommentar
I	Boningshus	T/B	LSP	OG	2 T	1860-1870-t	Tillbyggt 1950
II	Üthus	B	SLL	FR	2 T	1870-t	
III	Avträde	B	SLL	FR	2 T	1870-t	
IV	Jordkällare	S	-	-	Gräs	1870-t	
V	Üthus	B	LSP	FR	Papp	1950	
VI	Gäststuga	B	SLL	FR	Papp	1945	
VII							
VIII							
IX							
X							

Platsplan

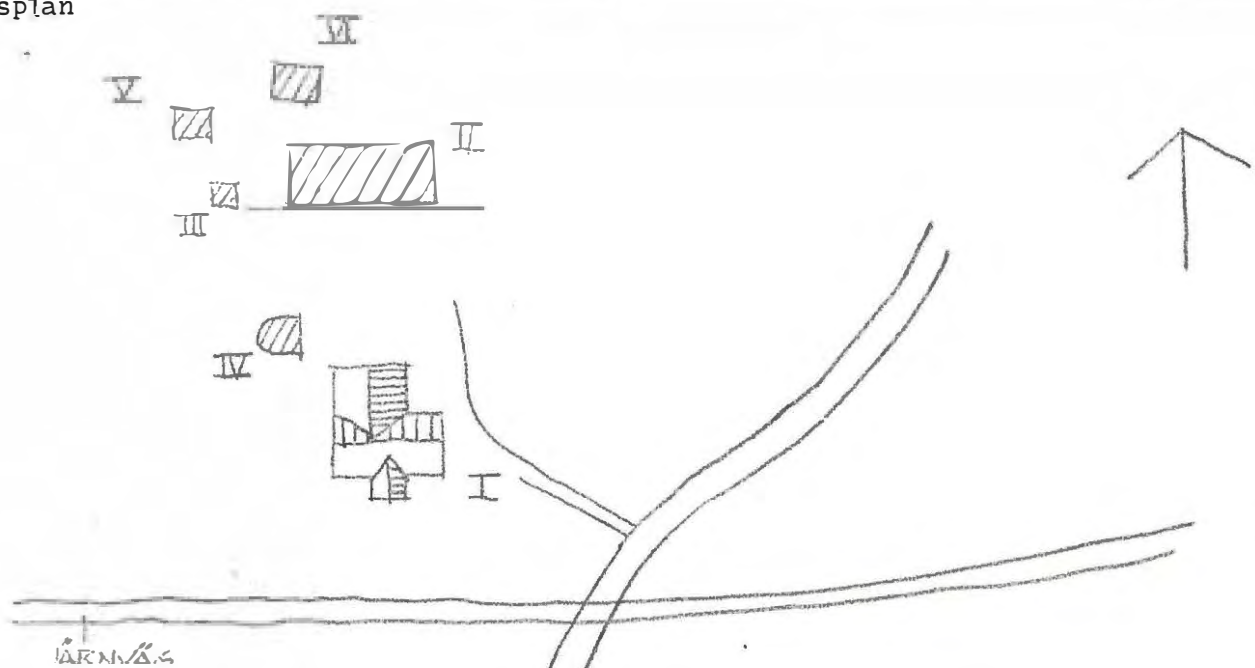

Kommun **Filipstad** Församl **Kroppa** Datum **76.07.19**

Fastighet **Torstorp a** A Film nr **F 123**

Gårdsmann Karta **11 E 2 d**

Anl. art **Fritidsbostad** Sign. **AA**

Uppgiftslämnare **Arent Persson, granne** Åtgärder erfordras
 Anteckningar **F.d. bostadsfastighet** stomme
 fasad
 taktäckn.

Hus nr	Husets funktion	Bygg mtr	Fasad mtr	Färg	Tak-täckn.	Byggn. år	Kommentar
I	Boningshus	B	SLL	FR	2 T	u 1933	
II	Uthus	B	SLL	FR	P (R)	b 1933	
III							
IV							
V							
VI							
VII							
VIII							
IX							
X							

Situationsplan

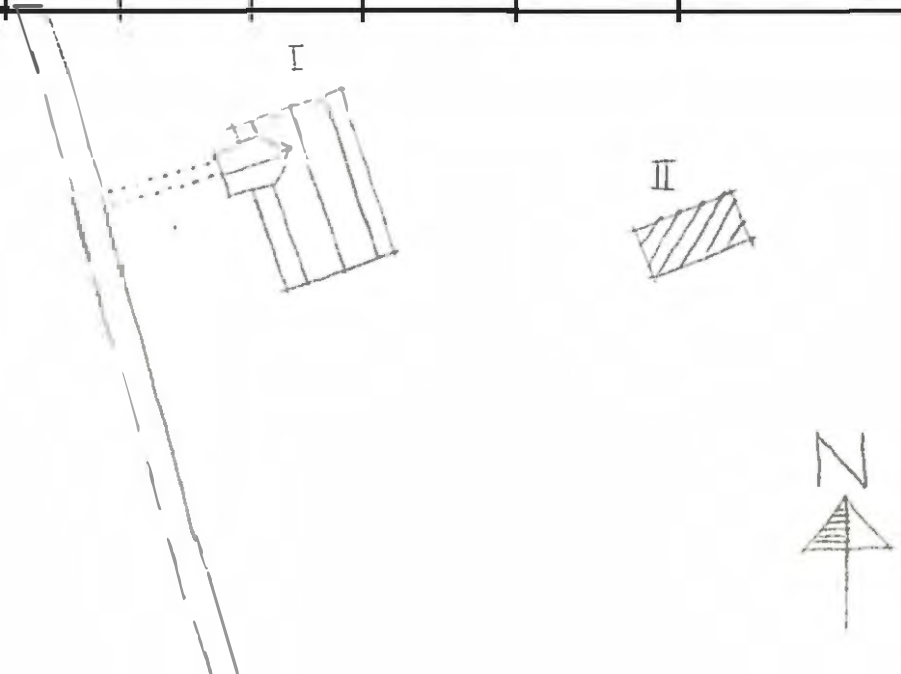

Kommun ...**Filipstad**..... Församl **Kroppa**..... Datum **76.07.19**.....
 Fastighet ..**Torstorp**.....**(B)**..... Film nr **F.123**.....
 Gårdsnamn Karta **11 E 2 d**.....
 Anl. art **Bostadsfastighet**..... Sign. **AA**.....
 Uppgiftslämnare **Maja Nilsson, ägare**..... Åtgärder erfordras
 Anteckningar stomme
 fasad
 taktäckn.

Hus nr	Husets funktion	Bygg mtr	Fasad mtr	Färg	Tak-täckn.	Byggn. år	Kommentar
I	Boningshus	B	SLL	FR	2 T	u 1933	
II	Uthus	B	SLL	FR	2 T	b 1933	
III							
IV							
V							
VI							
VII							
VIII							
IX							
X							

Situationsplan

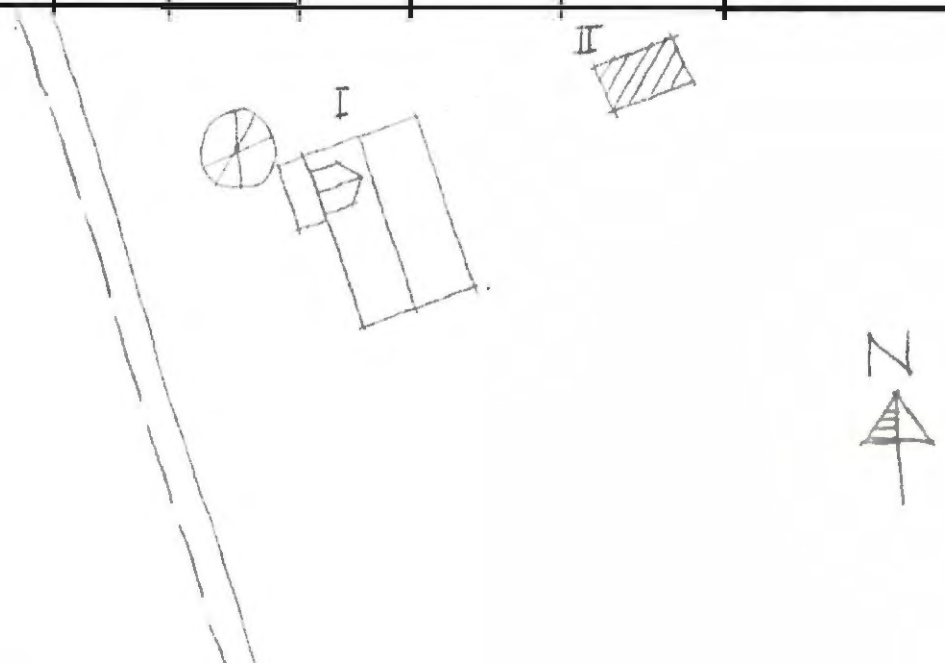

Kommun .. **Filipstad** Församl .. **Kroppa** Datum **76.07.19**

Fastighet **Torstorp (a)** (c) Film nr **F.123**

Gårdsmamn Karta **11.E.2.d**

Anl. art **Fritidsbostad** Sign. **AA**

Uppgiftslämnare **Arent Persson, granne** Åtgärder erfordras
 stomme
 fasad
 taktäckn.

Hus nr	Husets funktion	Bygg mtr	Fasad mtr	Färg	Tak-täckn.	Byggn. år	Kommentar
I	Boningshus	B	LFS	OG	P	u 1936	
II	Uthus	B	SSP	OG	P	b 1936	
III							
IV							
V							
VI							
VII							
VIII							
IX							
X							

Situationsplan

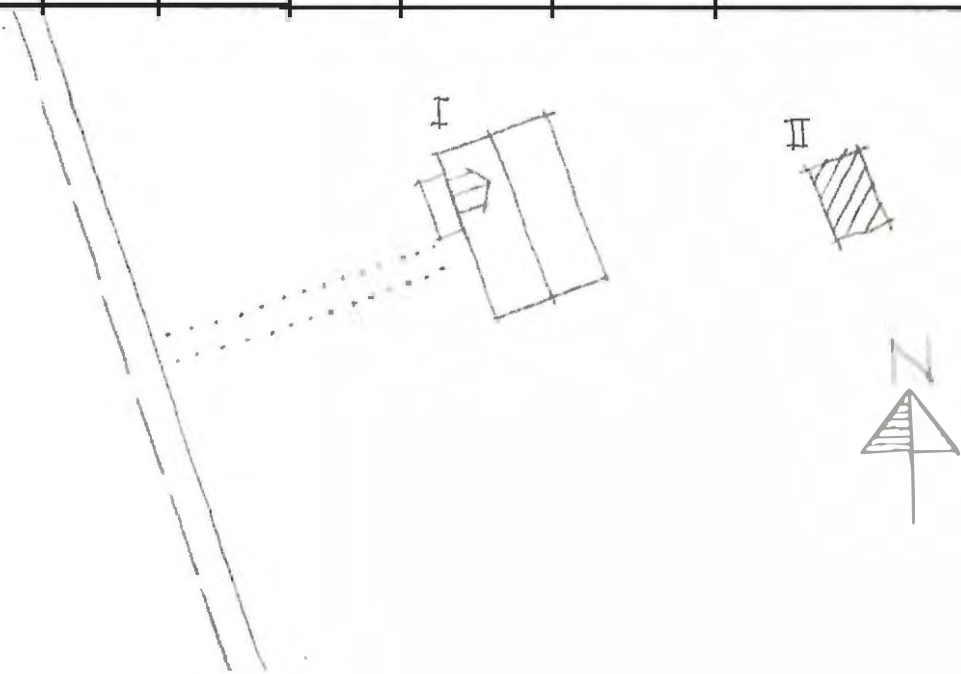

Kommun .. **Filinstad** Församl .. **Kroppa** Datum **76.07.19**....
 Fastighet .. **Torstorp (a)** (D) Film nr **F.123**.....
 Gårdsmann Karta **.11.E.2.d**....
 Anl. art **Restadsfastighet** Sign. **AA**.....
 Uppgiftslämnare .. **Gösta Jonasson, granne** Åtgärder erfordras
 Anteckningar stomme
 fasad
 taktäckn.

Hus nr	Husets funktion	Bygg mtr	Fasad mtr	Färg	Tak-täckn.	Byggn. år	Kommentar
I	Boningshus	B	LFS	OV-G	2 T	u 1936	
II	Uthus	B	SFL	X	Et	b 1950-t	
III	Garage	B	LFS	FR	Papp	b 1940-t	
IV	Verktygsbod	B	LFS	OV-G	Et	b 1930-t	
V							
VI							
VII							
VIII							
IX							
X							

Situationsplan

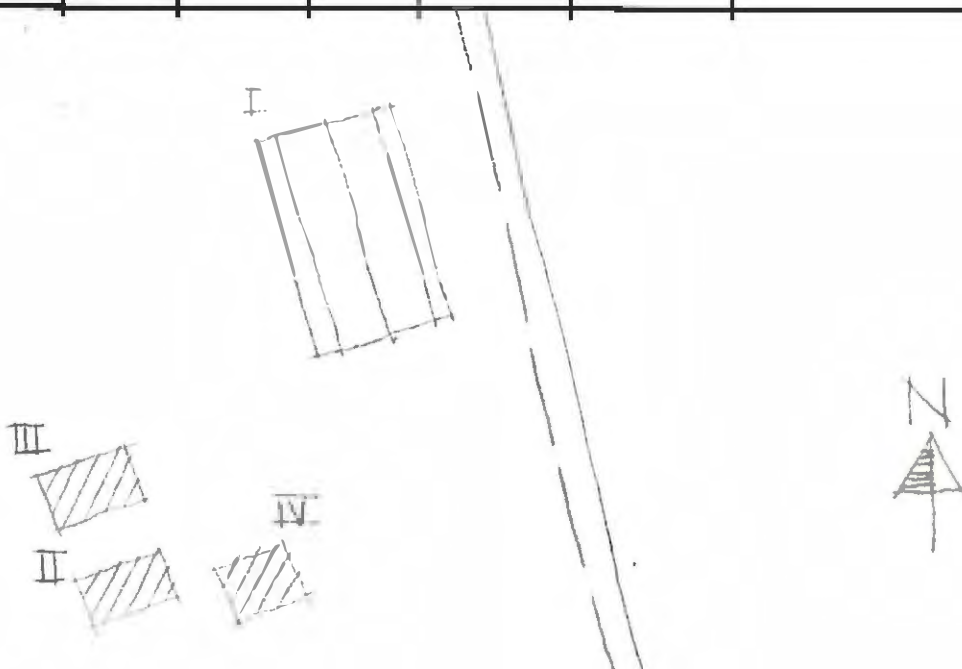

Kommun **Filipstad** Församl **Kroppa** Datum **76.07.20**
 Fastighet **Torstorp (a)** **E** Film nr **F 126**
 Gårdsmann Karta **11 E 1 d**
 Anl. art **Fritidsbostad** Sign. **AA**
 Uppgiftslämnare Åtgärder erfordras
 Anteckningar **F.d. bonvaktboställe** stomme
 fasad
 taktäckn.

Hus nr	Husets funktion	Bygg mtr	Fasad mtr	Färg	Tak-täckn.	Byggn. år	Kommentar
I	Boningshus	B	LFS/SFS	FR	P	b 1900-1930	
II	Brygghus	B	SLL	FR	P (R)	b 1900-1930	
III	Lodugård	S/SS/B	Slät/SSP	-/FR	Tg/Papp	b 1900-1930	
IV							
V							
VI							
VII							
VIII							
IX							
X							

Situationsplan

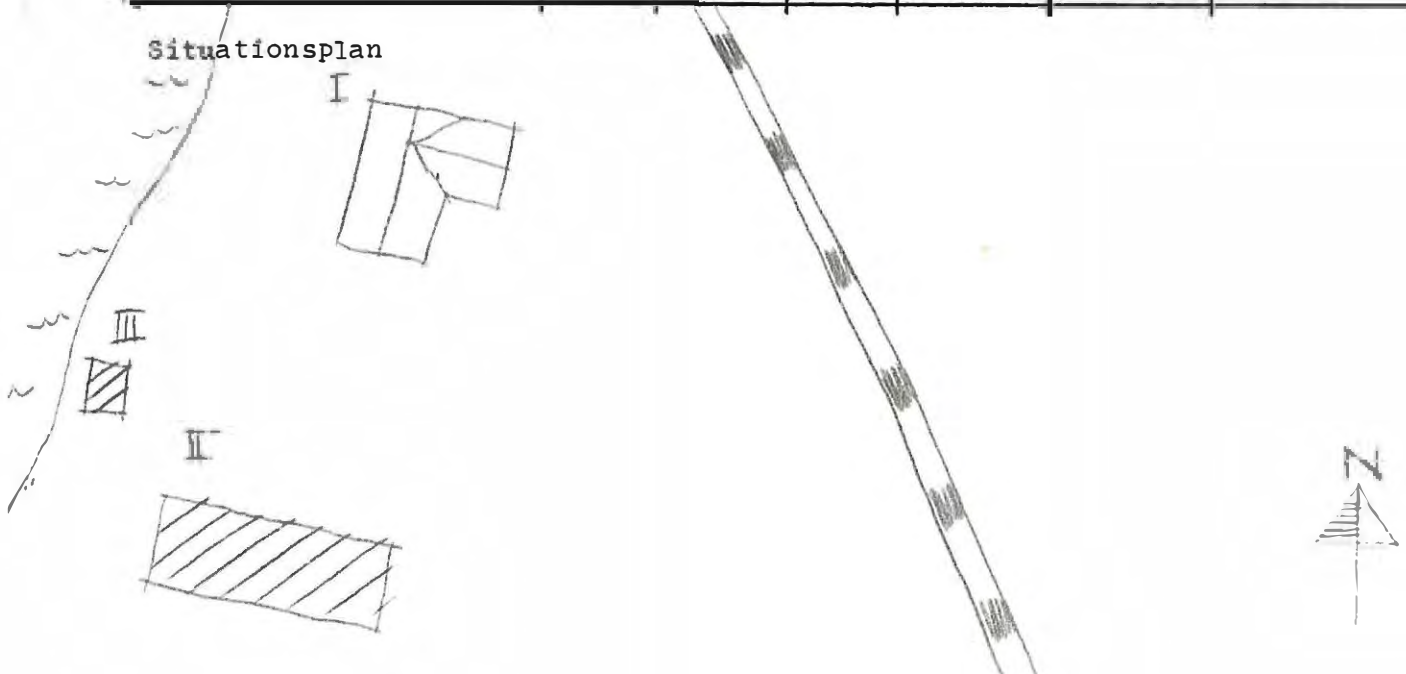

Kommun ..Filipstad..... Församl Kroppa..... Datum 76.07.20.....
 Fastighet Torstorp (c)..... F..... Film nr F.126.....
 Gårdsmann Klinten..... Karta 11.E.1.d.....
 Anl. art Fritidsbostad..... Sign. AA.....
 Uppgiftslämnare Gunnar Andersson, hyresgäst..... Åtgärder erfordras
 Anteckningar stomme
 fasad
 taktäckn.

Hus nr	Husets funktion	Bygg mtr	Fasad mtr	Färg	Tak-täckn.	Byggn. år	Kommentar
I	Boningshus	T	SLL	FR	2 T	u imkr,	850
II	Uthus	B	SLL/SSP	FR	1 T	b omkr.	850
III	Garage m.m.	T/B	SLL/SSP	FR	1 T	b omkr.	850
IV							
V							
VI							
VII							
VIII							
IX							
X							

Situationsplan

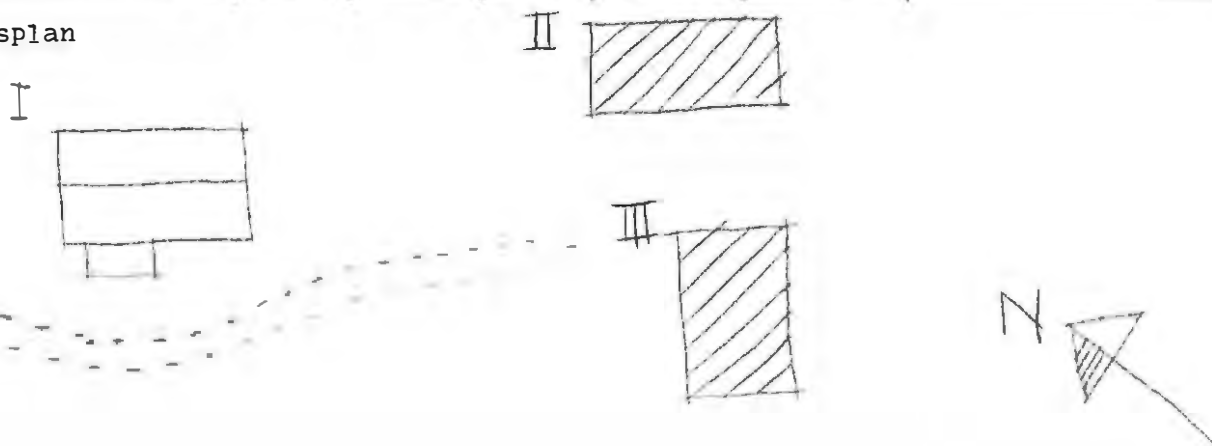

Kommun Filipstad Församling Kroppa Datum 76-08-02

Fastighet Åskagen 1:3 Film nr F 160

Gårdsnamn Gökhöjden Karta 11 E 3d

Anl. art Sign.

Uppgiftslämnare Åtgärder erfordras
 stomme
 fasad
 taktäckn.

Hus nr	Husets funktion	Bygg mtr	Fasad mtr	Färg	Tak-täckn.	Byggn. år	Kommentar
I	Boningshus	B	SLL	FR	2 T	1900-1920	Ombyggt senare
II	Skjul	B	P	FR	P(R)	1960-t	
III	Jordkällare	KS	-	-	-	1950-t	
IV							
V							
VI							
VII							
VIII							
IX							
X							

1. Situationsplan

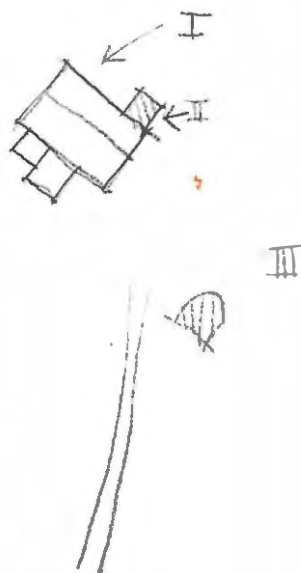

Kommun Filipstad Församling Kroppa Datum 76-03-02

Fastighet Åskragen 1:7 A Film nr F 160

Gårdens namn Bron Karta 11 E 4d

Anl. art Sommarbostad Sign. LJ

Uppgiftslämnare Åtgärder erfordras
 stomme
 fasad
 taktäckn.

Hus nr	Husets funktion	Bygg mtr	Fasad mtr	Färg	Tak-täckn.	Byggn. år	Kommentar
I	Boningshuj	T	SLL	FR	2 T	1700-t	Loftgångshus
II	Uthus	T	-	FR	2 T	1700-t	Loftgångshus
III							
IV							
V							
VI							
VII							
VIII							
IX							
X							

tuationsplan



Kommun Filipstad Försam? Kroppa Datum 76-08-02
 Fastighet Åskagen 1:7 B Film nr F 164
 Gårdsnamn Älviken Karta 11 E 4d
 Anl. art Sommarbostad Sign. LJ
 Uppgiftslämnare Åtgärder erfordras
 Anteckningar stomme
 fasad
 taktäckn.

Hus nr	Husets funktion	Bygg mtr	Fasad mtr	Färg	Tak-täckn.	Byggn. år	Kommentar
I	Boningshus	T	SL	FR	2 T	1800-1850	
II	Ladugård	SS/B	-	-/FR	Et	1880-1920	
III	Jordkällare	SS/B	-	-	2 T	1800-1850	
IV							
V							
VI							
VII							
VIII							
IX							
X							

Situationsplan

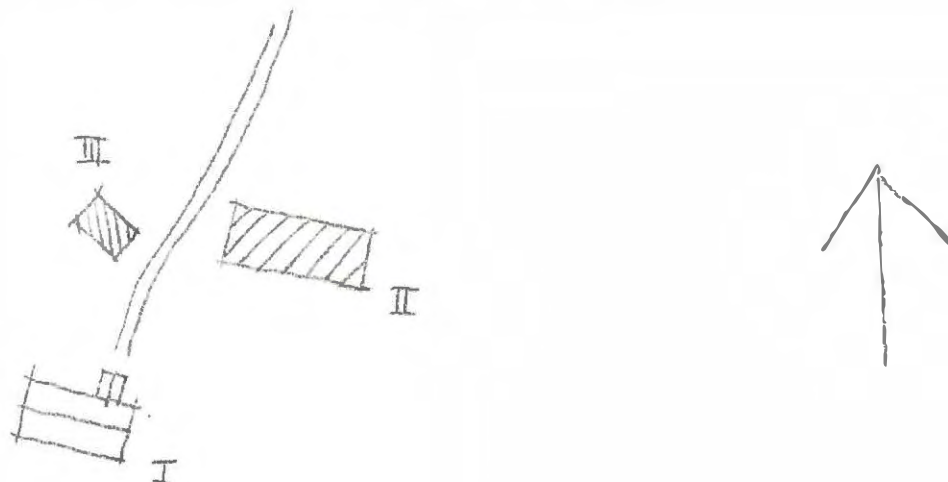

Kommun Filipstad Församl. Kroppa Datum 76-08-02
 Fastighet Åskagen 1:8 Film nr F 160
 Stadsnamn Åskagen Karta 11 E 4d
 Anl. art Fritidsgård för Marieberg Sign. LJ
 Uppgiftslämnare Marie Louise Engberg, vårdare Åtgärder erfordras
 Anteckningar Både östra och västra hyttan har tillhört stomme
släkten i över 250 år fasad
 taktäckn.

Hus nr	Husets funktion	Bygg mtr	Fasad mtr	Färg	Tak-täckn.	Byggn. år	Kommentar
I	Boningshus	T	SLL	FR	2 T	1600-1700	
II	Bodar	T	Delvis SLL	FR	2 T	"-	
III	Ladugård	SS	Delvis sprit	-	P(R)	1850-1900	
IV	Loge	T	-	X-ER	2 T	1700-1800-t	
V	Jordkällare	S/B	-	-	2 T	1800-t	
VI	Jordkällare	S	-	-	-	1700-t	
VII							
VIII							
IX							
X							

Situationsplan

