

FÖRKORTNINGAR TILL BYGGNADSBESKRIVNINGARNA

Stommateriel

S	sten
KS	konststen (Ytong, Mexi)
Tg	tegel
T	timmer
Sv	skiftesverk
Rv	resvirke
B	bräder/plank
Btg	betong
SS	sinnersten

Fasadmateriel

SLL	stående locklistpanel
SLP	stående lockpanel
PFv	panel på förvandring
LSP	liggande slät panel
SSP	stående slät panel
LFS	liggande fosspântpanel
SFS	stående fosspântpanel
LPS	liggande pärlspântpanel
SPS	stående pärlspântpanel
StockP	stockpanel
Fjäll	fjällpanel
Stick	stickor
Rapp	rappning/revertering med bruk
Sprit	spritputs
Slät	slätputs
Papp	papp
FT	fasadtegel
Et	Eternit
Pl	plast
Al	aluminium
BT	betongtegel. plattor

Färg och färgtyp

FR Faluröd, röd slamfärg (specialförcortn.) Övriga färger anges med en kombination av två förkortningar, en för kulören och en för färgtypen. Om detaljer av byggnaden har avvikande färg anges detta efter snedstreck i rutan.

Kulör

B	blå
Bg	beige
Br	brun
G	gul
Grå	grå
Gö	grön
Rosa	rosa
R	röd
S	svart
V	vit
X	omålat eller avflagnat

Färgtyp

S	slamfärg
O	oljefärg
I	impregneringsfärg
P	plastfärg

Taktäckning

1T	enkupigt tegel
2T	tvåkupigt tegel
BT	betongtegel
Et	eternit eller liknande material
Stick	stickor
Sp	spån
Br	bräder
P	plåt
Torv	torv
H	halm eller strå
Kopp	koppar
Sk	skiffer

Kommun Filipstad Församl. Nordmark Datum 76-07-16

Fastighet Nordmarksbanan 2:1, skall avstyckas Film nr F.117

Gårdsnamn Nordmark Station Karta .11E.7a

Anl. art. F.d. station (lades ned 1974) nu bostadsfastighet Sign. ..LW.

Uppgiftslämnare Gösta Persson, ägare sedan 1975 Åtgärder erfordras

Anteckningar stomme
 fasad
 taktäckn.

Hus nr	Husets funktion	Byggmtr	Fasadmtr	Färg	Taktäckn.	Byggn. år	Kommentar
I	Boningshus	F	SLI	DC	2m	b: 1860-80	Ombyggt 1953
II	F.d. ladugård	SS/R		/RP	2m	b: 1860-80	
III	Hus	R	SLP	RP	Stick	b: 1860-80	
IV	Magasin	R	SLI	RP	P	b: 1860-80	
V							
VI							
VII							
VIII							
IX							
X							

Planskiss

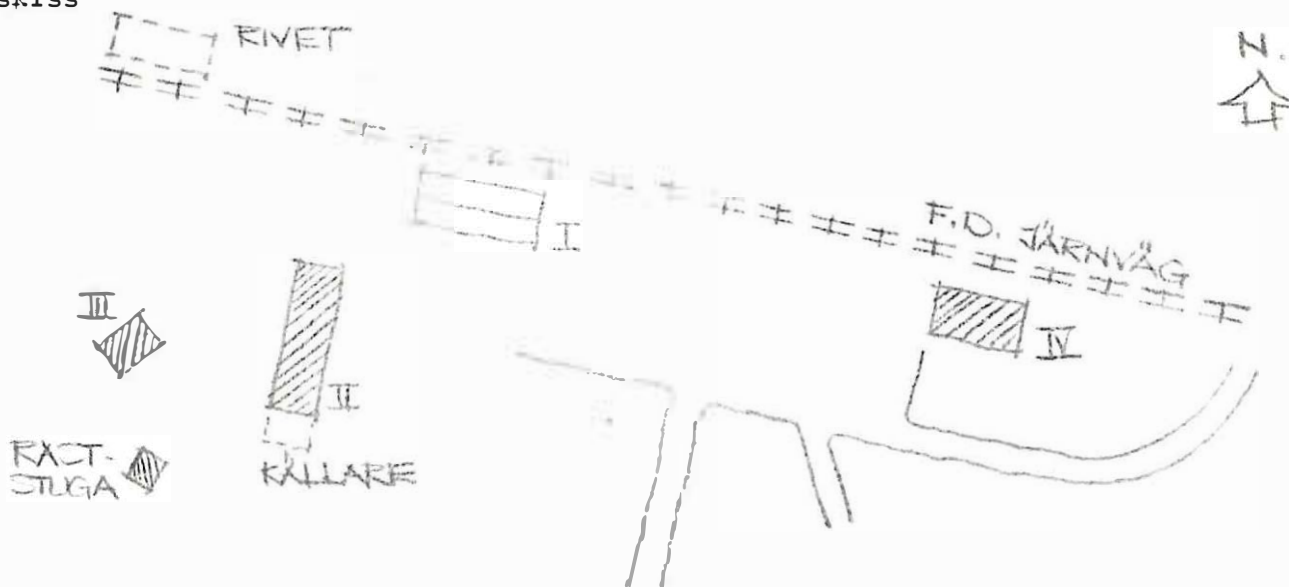

Kommun ... **Filipstad** Forsaml. **Nordmark** Datum **76-10-11**
 Fastighet ... **Nordmarksberg 1:1 (A)** Film nr **F 306**
 Gårdsnamn Karta ... **11.E.7b**
 Anl. art ... **Sädesmagasin** Sign. **AA**
 Uppgiftslämnare ... **Ferdinand Lloyd** Åtgärder erfordras
 Anteckningar ... **Anlagt som kronomagasin under drottningstomme** fasad
 **Kristinas tid** taktäckn.
 Förvaltas av Föreningen **Värmländska Industriminnes-**
märken.

Hus nr	Husets funktion	Bygg mtr	Fasad mtr	Färg	Tak-täckn.	Byggn. år	Kommentar
I	Sädesmagasin	S/B	Slät/SLP	SV/FR	SK	ul1600-	1800-t andrad läuft
II	Bod	T		FR	Torv	b1960-	Hittflyttad urspr byggn.år 1750-1800
III	Förråd	B	LPF	FR	2 T	b1850-	900
IV							
V							
VI							
VII							
VIII							
IX							
X							

Situationsplan

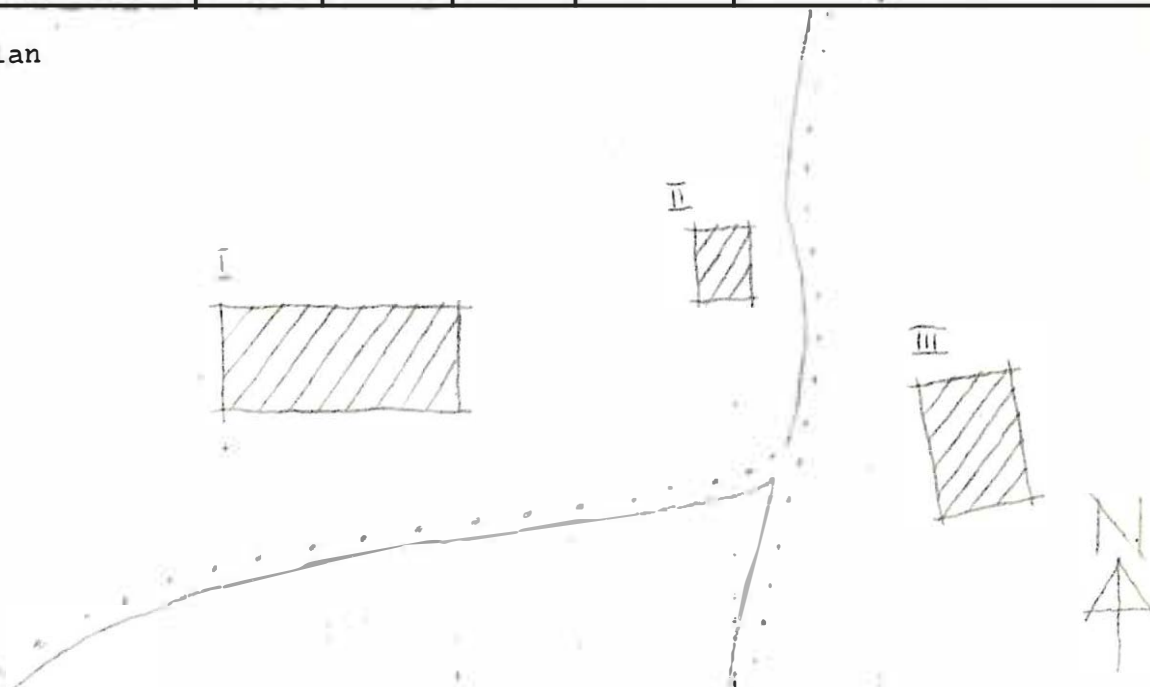

Kommun .. Filipstad..... Församl. Nordmark..... Datum .76-10-11.....
 Fastighet Nordmarksberg 1:1 (B)..... Film nr F. 306.....
 Gårdsnamn Karta .11. E. 7b.....
 Anl. art Gruvlave..... Sign. AA.....
 Uppgiftslämnare .. Föreningen Värmlandska Industriminnesmärken Åtgärder erfordras
 Anteckningar stomme
 fasad
 taktäckn.

Hus nr	Husets funktion	Bygg mtr	Fasad mtr	Färg	Tak-täckn.	Byggn. år	Kommentar
I	Gruvlave	B	SLL	FR	Papp	u1947	<i>Nygrävaren</i>
II	Maskinhus	B	SLL	FR	P	b1940-t	
III	Gruvstuga	T	-/SLL	FR	Stick	b1850-1900	
IV							
V							
VI							
VII							
VIII							
IX							
X							

Situationsplan

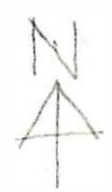
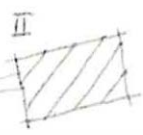
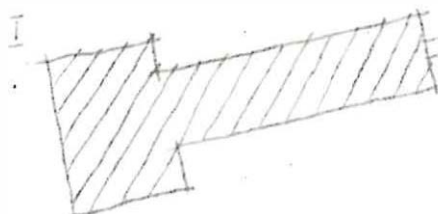
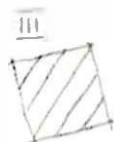

Kommun **Filipstad** Församl. **Nordmark** Datum **76-10-11**
 Fastighet **Nordmarksberg 1:1 (C)** Film nr **F 306**
 Gårdsnamn Karta **11 E 7b**
 Anl. art **Fd. torn nu fritidsbostad** Sign. **AA**
 Uppgiftslämnare Åtgärder erfordras
 Anteckningar stomme
 fasad
 taktäckn.

Hus nr	Husets funktion	Bygg mtr	Fasad mtr	Färg	Tak-täckn.	Byggn. år	Kommentar
I	Boningshus	T	SLL	FR	2 T	b1850-1900	
II	Ladugård	T/B	SLP	FR	P	b1850-1900	
III	Vedbod	B	SLP	FR	Plast	b1850-1900	
IV							
V							
VI							
VII							
VIII							
IX							
X							

Situationsplan

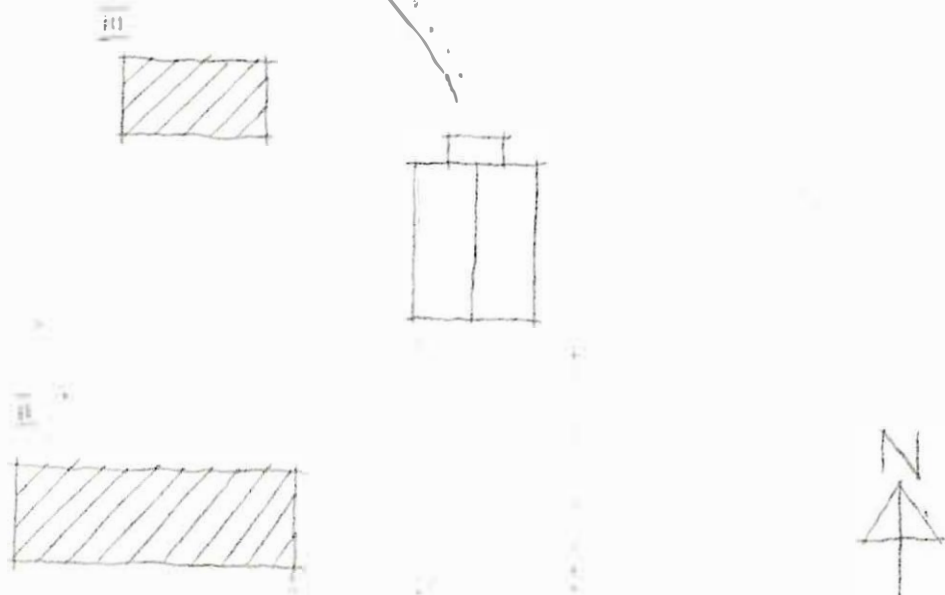

Kommun Filipstad Församl. Nordmark Datum 76-10-11

Fastighet Nordmarksberg 1:1 (D) Film nr E.307

Gårdsnamn Karta 11.5.7b

Anl. art DD. torn nu fritidshostad Sign. AA

Uppgiftslämnare Åtgärder erfordras
 stomme
 Anteckningar fasad
 taktäckn.

Hus nr	Husets funktion	Bygg mtr	Fasad mtr	Färg	Tak-täckn.	Byggn. år	Kommentar
I	Boningshus	T	SLL	FR	P	b1850-1900	
II	Fåhus	SS		X	P	b1850-1900	
III							
IV							
V							
VI							
VII							
VIII							
IX							
X							

Situationsplan

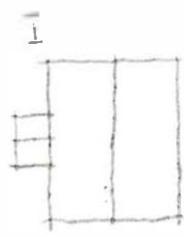
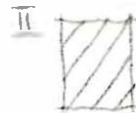

Kommun **Filipstad**..... Församl. **Nordmark**..... Datum **76-10-11**.....
 Fastighet **Nordmarksberg 11:1(E)**..... Film nr **F. 307**.....
 Gårdsnamn Karta **11 E 7b**.....
 Anl. art **Bostadsfastighet**..... Sign. **AA**.....
 Uppgiftslämnare **Ragnar Friberg, granne**..... Åtgärder erfordras
 Anteckningar stomme
 fasad
 taktäckn.

Hus nr	Husets funktion	Bygg mtr	Fasad mtr	Färg	Tak-täckn.	Byggn. år	Kommentar
I	Boningshus	T	SFS	FR	P(Gö)	1912-13	
II	Garage-vedbod	B	SLP/SLL	FR	P	192-13	
III							
IV							
V							
VI							
VII							
VIII							
IX							
X							

Situationsplan

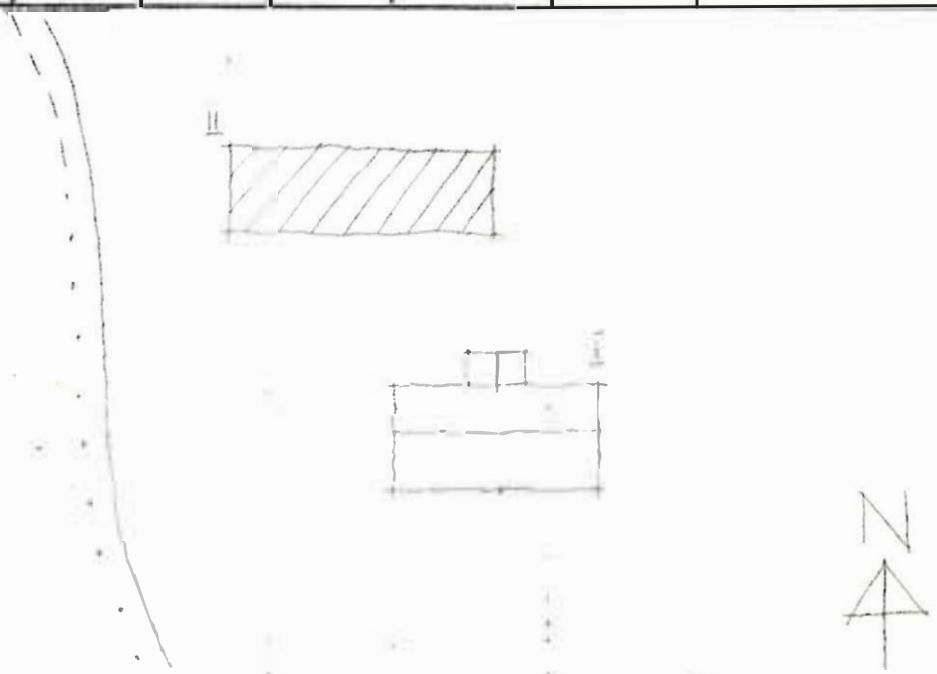

Kommun **Filipstad** Nordmark Datum **76-10-11**
 Församl.
 Fastighet **Nordmarksberg 1:1 (F)** Film nr **F 307**
 Gårdsnamn **Bottenholm** Karta **11 E 7b**
 Anl. art **Bostadsfastighet** Sign. **AA**
 Uppgiftslämnare **Konrad Karlsson ägare** Åtgärder erfordras
 Anteckningar stomme
 fasad
 taktäckn.

Hus nr	Husets funktion	Bygg mtr	Fasad mtr	Färg	Tak-täckn.	Byggn. år	Kommentar
I	Boningshus	☒	SLL	FR	P	1850-1900	Mod 1920-t
II	Ladugård	SS/B	Slät/SSP	SV/FRP		1904	
III	Lillstuga	B	SLL	FR	P	1910	
IV							
V							
VI							
VII							
VIII							
IX							
X							

Situationsplan

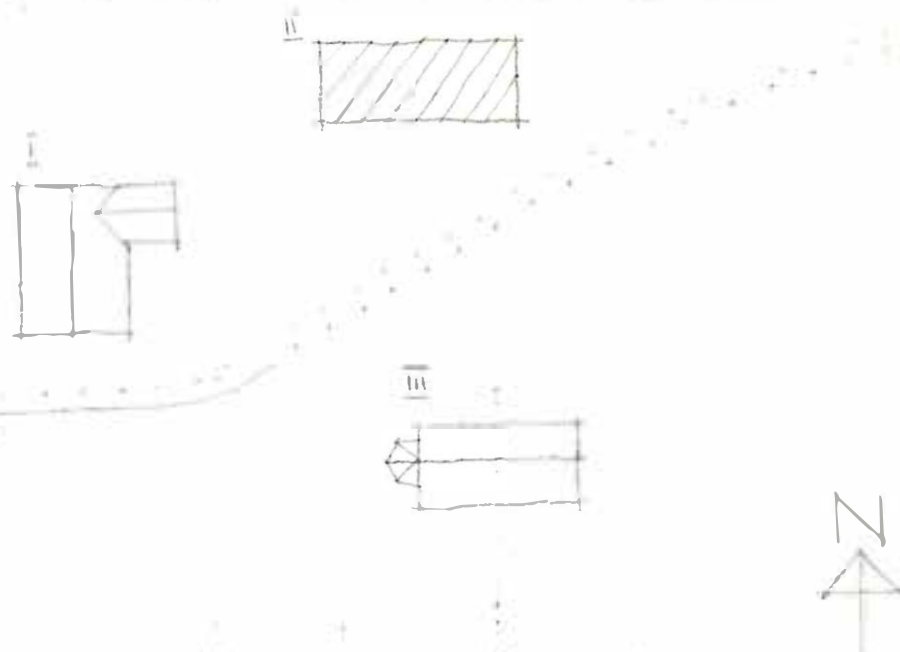

Kommun FILIPSTAD Församl. NORDMARK Datum 76-10-11
 Fastighet NORDMARKSBERG 1:1 (G) Film nr F. 307
 Gårdsnamn Karta 11 F. 7B
 Anl. art GRUBODAR Sign. AA
 Uppgiftslämnare FÖREN VÄRMLÄNSKA INDUSTRIMINNESMÄRKEN Åtgärder erfordras
 Anteckningar stomme
 fasad
 taktäckn.

Hus nr	Husets funktion	Bygg mtr	Fasad mtr	Färg	Tak-täckn.	Byggn. år	Kommentar
I	<u>Gruvlove</u>	B	SLL	FR	P	<u>1925</u>	<u>Gubbortslaven</u>
II	<u>Gruvstuga</u>	Tg	Sprit/SLL	SG/FR	2 I	<u>1940-41</u> <u>1900-30</u>	
III	<u>Redskapsbod</u>	Tg	Sprit/SLL	SG/FR	2 I	<u>1853</u> <u>1900-30</u>	
IV	<u>Spelhus</u>	Tg	Sprit	SG/FR	2 T	<u>1917-20</u> <u>1900-30</u>	
V							
VI							
VII							
VIII							
IX							
X							

Situationsplan

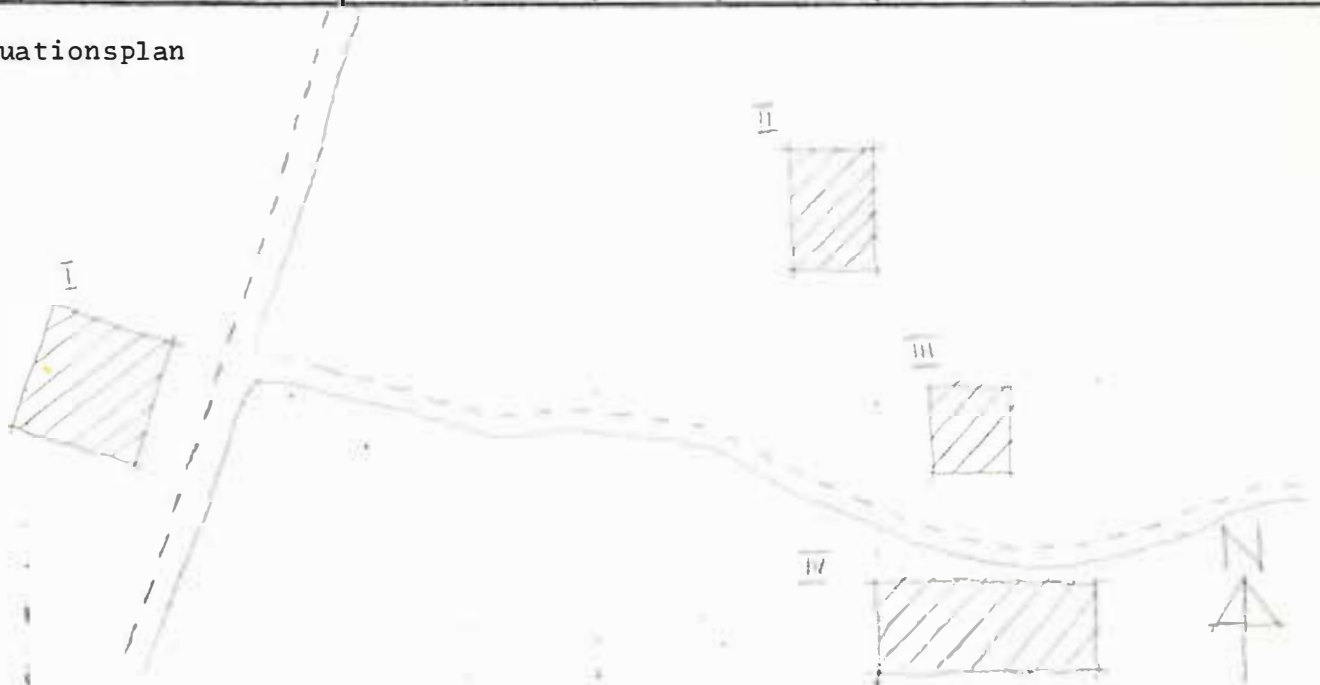

Kommun Filipstad Församl. Nordmark Datum 76-10-11
 Fastighet Nordmarksberg 1:1 (H) Film nr F 308
 Gårdsnamn Karta 11 E 7b
 Anl. art Fd torp nu fritidsbostad Sign. AA
 Uppgiftslämnare Åtgärder erfordras
 Anteckningar stomme
 fasad
 taktäckn.

Hus nr	Husets funktion	Bygg mtr	Fasad mtr	Färg	Tak-täckn.	Byggn. år	Kommentar
I	Boningshus	SS	Sprit/SLL	SG/Öbrun	P	b1890-1920	
II	Vedbod	B	SSP	FR	P	b1890-1920	
III							
IV							
V							
VI							
VII							
VIII							
IX							
X							

Situationsplan

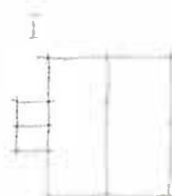

Kommun Filipstad..... Församling Nordmark..... Datum 76-10-11.....
 Fastighet Nordmarksberg 1:1 (M) (F)..... Film nr BF 308.....
 Gårdsnamn Karta 11 E 7b.....
 Anl. art Bp stadsfastighet..... Sign. AA.....
 Uppgiftslämnare Åtgärder erfordras
 Anteckningar stomme
 fasad
 taktäckn.

Hus nr	Husets funktion	Bygg mtr	Fasad mtr	Färg	Tak-täckn.	Byggn. år	Kommentar
I	Boningshus	T	SI I	FR	2 T	b1880-1920	
II	Utthus	/R	SI I	FR	Stick	b1880-1920	
III							
IV							
V							
VI							
VII							
VIII							
IX							
X							

Situationsplan

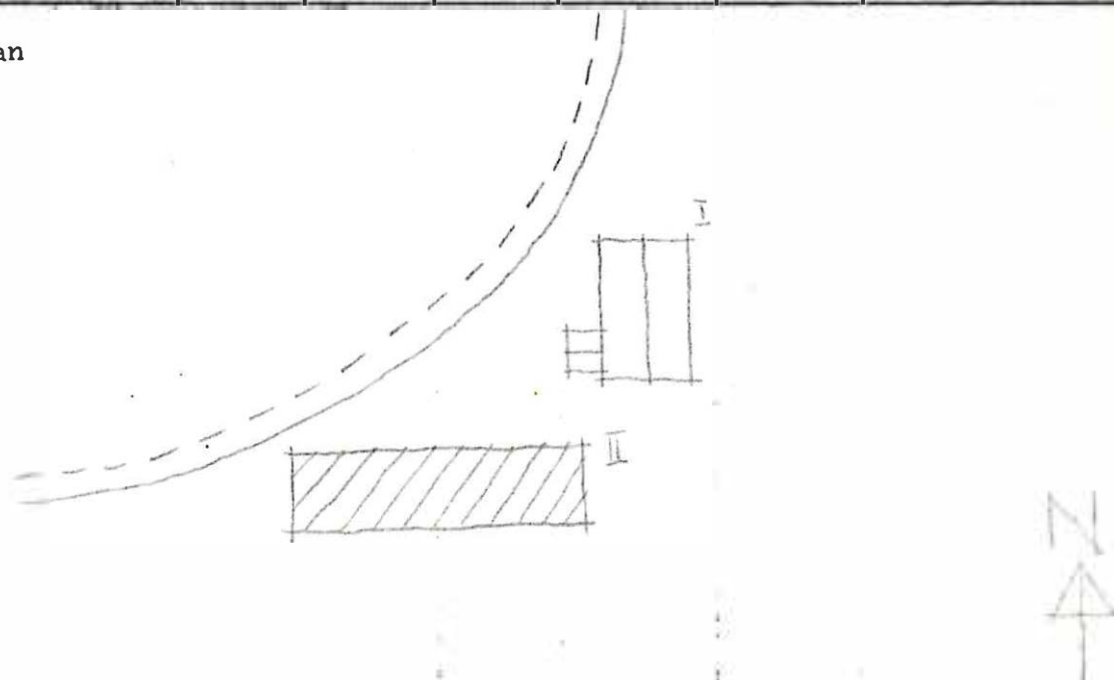

Kommun FILIPSTAD Församl. NORDMARK Datum 76-10-11

Fastighet NORDMARKSBERG 1:1 (K) Film nr F 308

Gårdsnamn Karta 11 E 7b

Anl. art F. D. TORP, NU FRITIDSBOSTAD Sign. AA

Uppgiftslämnare Åtgärder erfordras

Anteckningar stomme

..... fasad

..... taktäckn.

Hus nr	Husets funktion	Bygg mtr	Fasad mtr	Färg	Tak-täckn.	Byggn. år	Kommentar
I	Boningshus	T/B	LFS	FR	P	b 1350-	900 Tillbyggt 1910-3
II	Vedbod	B	SSP	FR	P	b 1910-30	
III							
IV							
V							
VI							
VII							
VIII							
IX							
X							

Situationsplan

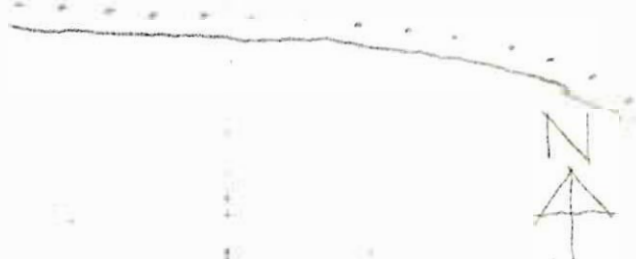
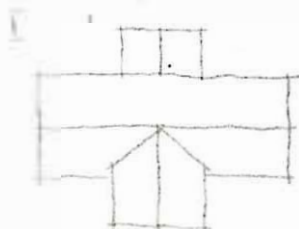

Kommun Filipstad..... Församl. Nordmark..... Datum 76-10-12.....
 Fastighet ... Nordmarksberg 1:1 (L)..... Film nr .. F. 309.....
 Gårdsnamn ... Bergat..... Karta ... 11 E 7b.....
 Anl. art Fd torn nu fritidsbostad..... Sign. AA.....
 Uppgiftslämnare Ljusenius, delägare..... Åtgärder erfordras
 Anteckningar stomme
 fasad
 taktäckn.

Hus nr	Husets funktion	Bygg mtr	Fasad mtr	Färg	Tak-täckn.	Byggn. år	Kommentar
I	Boningshus	T	SI I	ER	I	1910	Flyttat. Huset ursp uppsatt 1850-70
II	Uthus	B	SI P	ER	P(S)	b1910-t	
III	Källare	S	SI P	ER		b1910-t	
IV							
V							
VI							
VII							
VIII							
IX							
X							

Situationsplan

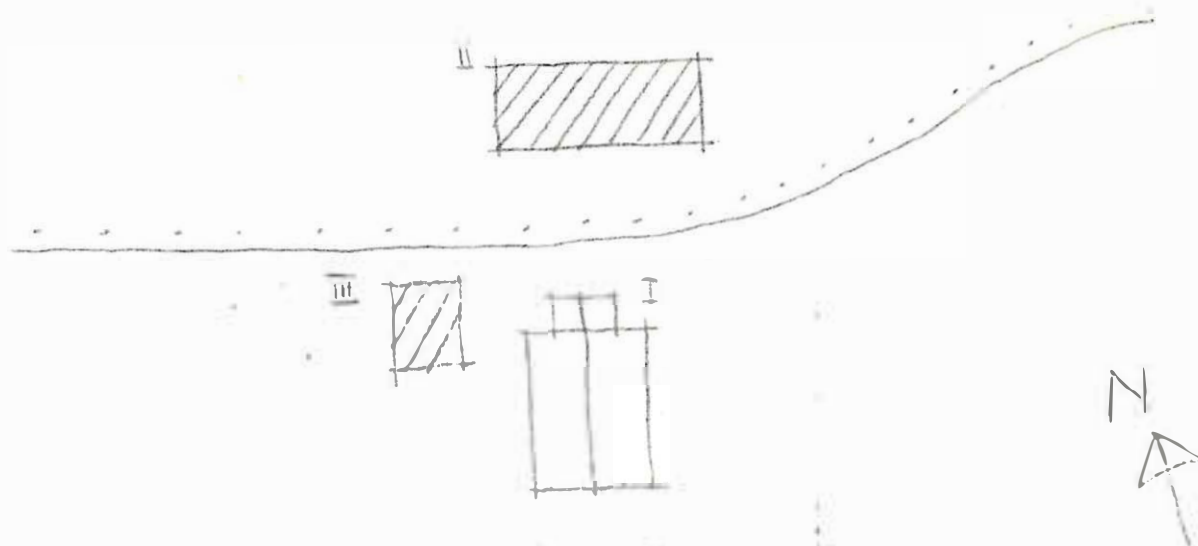

Kommun **Filipstad** Församl. **Nordmörk** Datum **76-10-11**

Fastighet **Nordmörksberg 1:9** Film nr **P-305**

Gårdsnamn Karta **11-E-7b**

Anl. art **Döstdödsfastighet** Sign.

Uppgiftslämnare Åtgärder erfordras

Anteckningar **Alderdomshem till 1969** stomme

..... fasad

..... taktäckn.

Hus nr	Husets funktion	Bygg mtr	Fasad mtr	Färg	Tak-täckn.	Byggn. år	Kommentar
I	Böringshus	T/R	SII	FR	2 I	u1850-1900	Tiälbygd 1930-t
II	Uthus	R	SII	FR	P	b1850-1900	
III	Ivättstuga	R	SII	FR	2 T	b1850-1900	
IV							
V							
VI							
VII							
VIII							
IX							
X							

Situationsplan

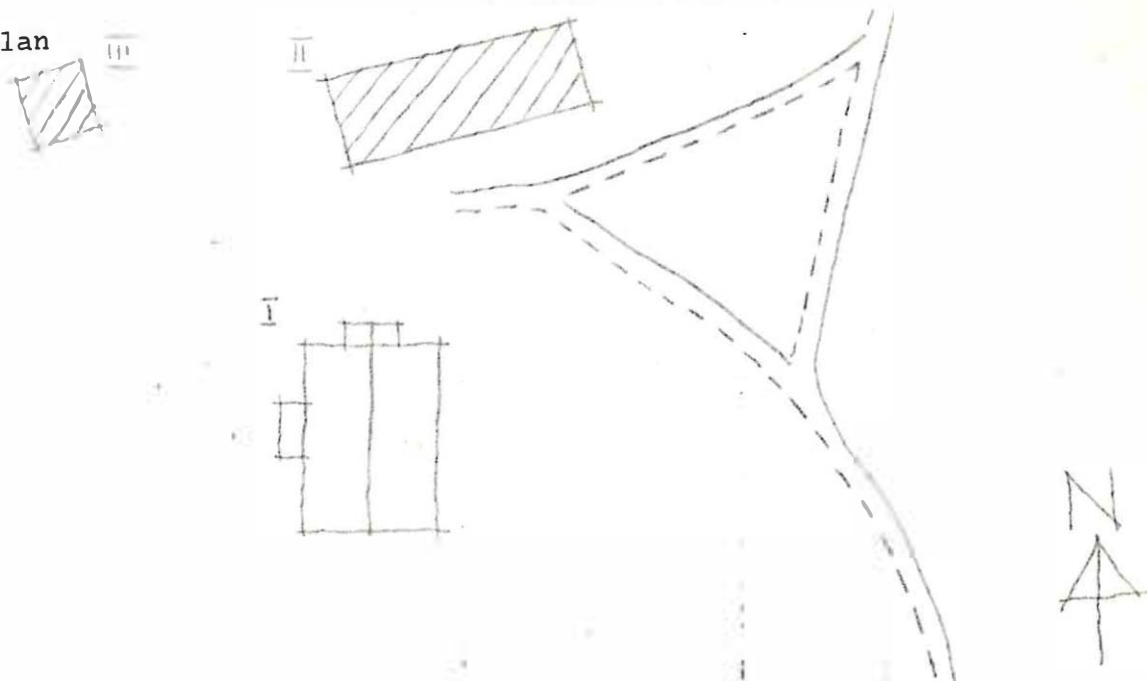

Kommun ... **Nordmarksberg 1:10** Församl. Datum ... **F. 305, 306** ...
 Fastighet **Nordmarks herrgård** Film nr **11 E 7b**
 Gårdsnamn **Herrgård** Karta **AA**
 Anl. art **Ferdinand Lloyd** Sign.
 Uppgiftslämnare **↓** Åtgärder erfordras
 Anteckningar stomme
 fasad
 taktäckn.

Hus nr	Husets funktion	Bygg mtr	Fasad	Färg	Tak-täckn.	Byggn.	Kommentar
	Boningshus	T	SLP	FR	SK	u1700-t	
I	Magasin	T		FR	SK	u1700-t	
II	Stall	T	SLP	FR	P(S)	b1700-t	
III	Ladugård	T	-/SLP	FR	P(S)	b1700-t	
IV	Avtröde	B	SLP	FR	P(S)	b1800-50	
V	Boningshus	T	SLP	FR	2 T	b1800-50	
VI							
VII							
VIII							
IX							
X							

Situationsplan.

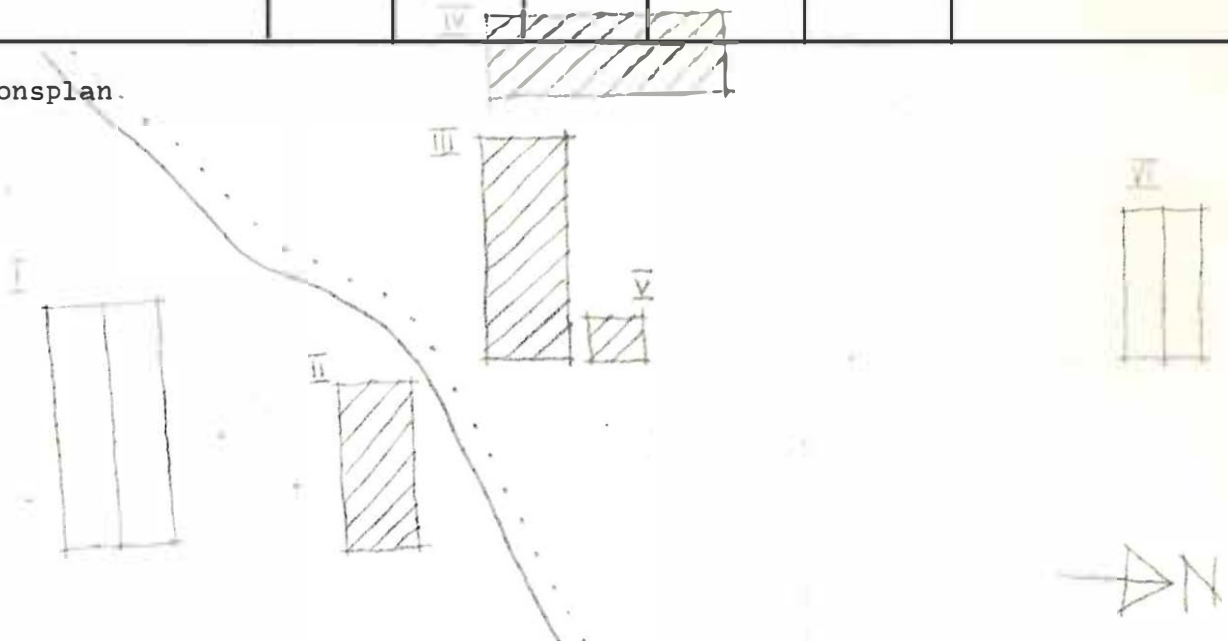

Kommun Filipstad Församl. Nordmark Datum 76-11-09

Fastighet Nordmarkshyttan a (A) Film nr F 243

Gårdsnamn Karta 11 E 7a

Anl. art Bostadsfastighet Sign. AA

Uppgiftslämnare Åtgärder erfordras

Anteckningar stomme

..... fasad

..... taktäckn. III

Hus nr	Husets funktion	Bygg mtr	Fasad mtr	Färg	Tak-täckn.	Byggn. år	Kommentar
I	Boningshus	T	SLP	FR	P	b 1900-30	
II	Boningshus	T	SLP	FR	Et	b 1880-1930	
III	Stall, smedja	B	LSP	FR	Stick	b 1880-1930	
IV	Ladugård, källare	SE/B	-/SSP	FR	Stick/P	b 1880-1930	
V							
VI							
VII							
VIII							
IX							
X							

Situationsplan

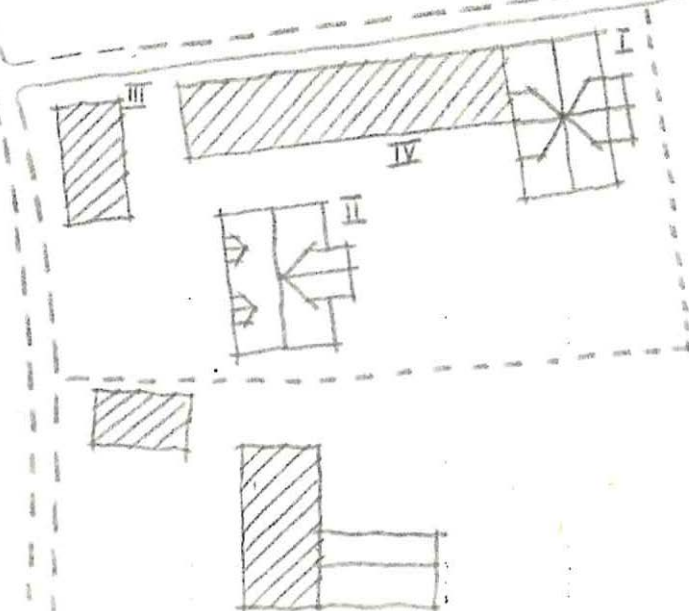
UPPRIVEN
JÄRNVÄG

Kommun ... Filipstad Forsaml. Nordmark Datum 76-11-09

Fastighet Nordmarkshyttan a (B) Film nr F 244

Gårdsnamn Karta 11 E 7a

Anl. art Fd. bostedsfastighet nu fritidsbostad Sign. AA

Uppgiftslämnare Åtgärder erfordras

Anteckningar stomme
 fasad
 taktäckn.

Hus nr	Husets funktion	Bygg mtr	Fasad mtr	Färg	Tak-täckn.	Byggn. år	Kommentar
I	Boningshus	T	LPS	OCÖ	EF	b 1900-30	
II	Uthus	B	SLP/SSP	FR	2T	b 1900-30	
III	Garage	B	SSP	1 Br	Papp	b 1960	
IV							
V							
VI							
VII							
VIII							
IX							
X							

Situationsplan

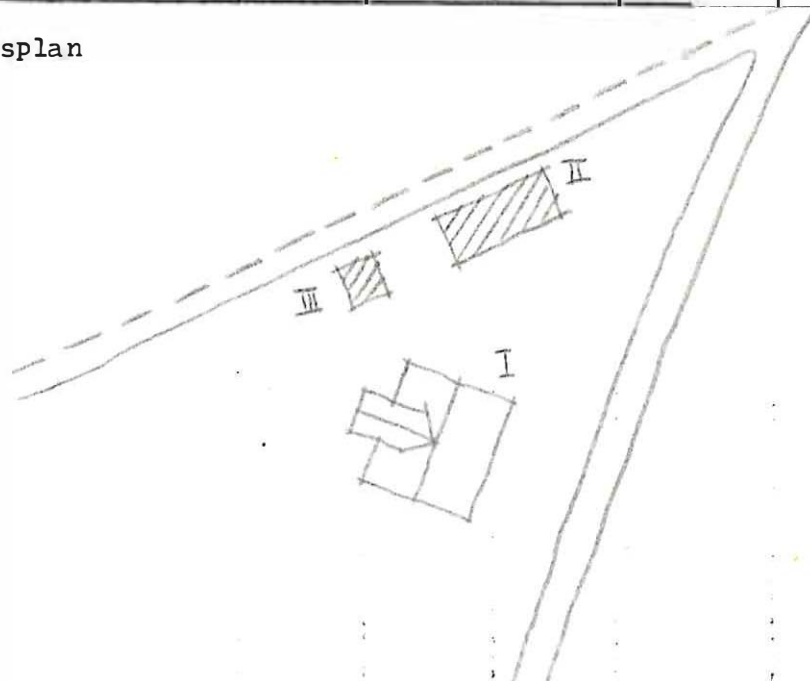

Kommun Filipstad..... Församl. Nordmark..... Datum 76-10-13.....
 Fastighet Nordmarkshyttan 1:71..... Film nr P 316.....
 Gårdsnamn Karta 11 E 7 a.....
 Anl. art. Fd bondgård..... Sign. AA.....
 Uppgiftslämnare Hilda Persson delägare..... Åtgärder erfordras
 Anteckningar stomme
 fasad
 taktäckn.

Hus nr	Husets funktion	Bygg mtr	Fasad mtr	Färg	Tak-täckn.	Byggn. år	Kommentar
I	Boningshus	T	SLI	FR	2T	^b 1850-1900	Mod. 1901
II	Lillstuga, tvätts.	T/SS	SLI/-	FR/X	2Y	^b 1910	
III	Ladugård	SS/B	-/SSP	X/FR	Stick	^b 1850-1900	
IV	Stall	SS/T	-	X/FR	Stick	1850-50	Fd. loftgångsbod
V	Källare	S	-/SLP	X/FR	2T	^b 1850-1900	
VI							
VII							
VIII							
IX							
X							

Situationsplan

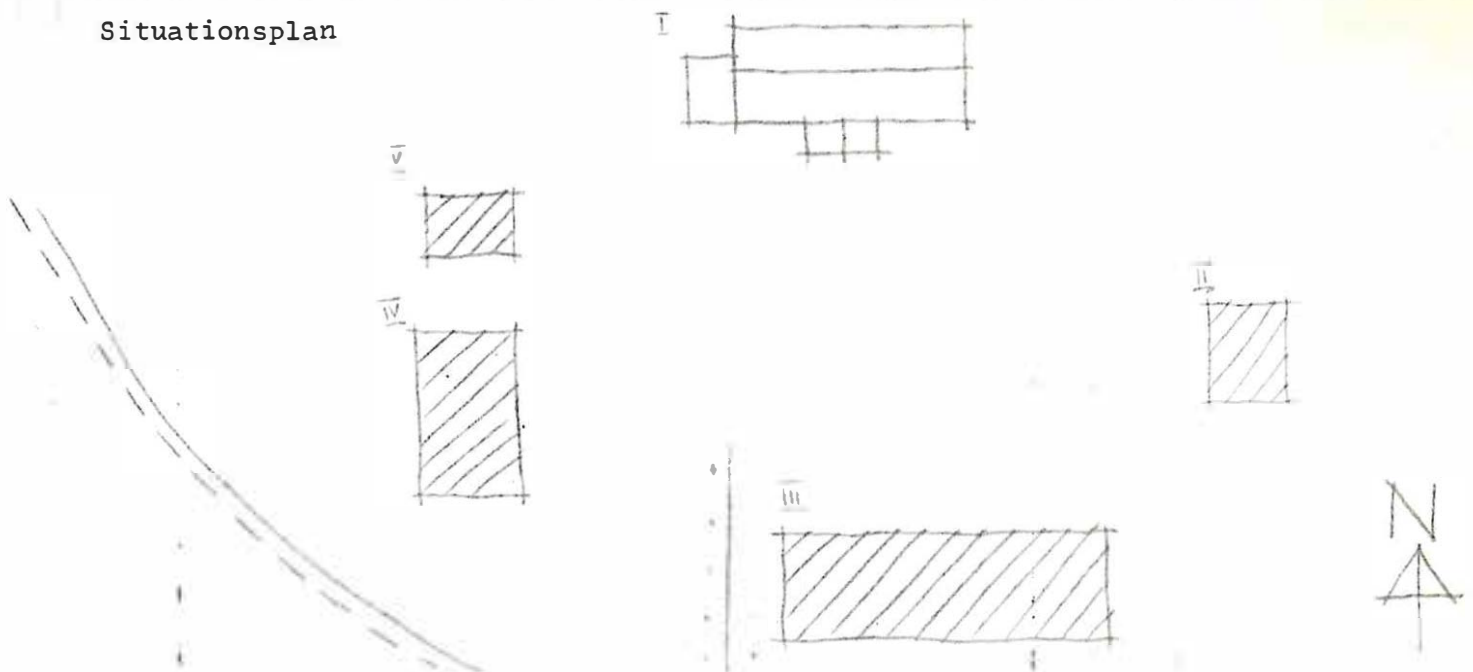

Kommun ~~Filipstad~~..... Församl. ~~Nordmark~~..... Datum ~~76-10-13~~.....
 Fastighet ~~Nordmarksbyttan 1:72~~..... Film nr ~~F.317~~.....
 Gårdsnamn Karta ~~11.3.6.0~~.....
 Anl. art ~~Ed. torn, nu fritidsbostad~~..... Sign. ~~AA~~.....
 Uppgiftslämnare Åtgärder erfordras
 Anteckningar stomme
 fasad
 taktäckn.

Hus nr	Husets funktion	Bygg mtr	Fasad mtr	Färg	Tak-täckn.	Byggn. år	Kommentar
I	Boningshus	SS/B	Slät/SFS	SV/FR	P	b 1850-1900	
II	Ladugård	SS/B	-/SSP	X/FR	P	b 1850-1900	
III	Källare	S/B	-/SSP	X/FR	2T	b 1850-1900	
IV	Boningshus	B	SFS/LFS	FR	P	b 1900-1920	
V	Uthus	B	SSP	FR	P	b 1900-30	
VI	Tvättstuga	B	SLL	FR	P	b 1900-30	
VII	Tvättstuga	B	SLL	FR	P	b 1900-30	
VIII							
IX							
X							

Situationsplan

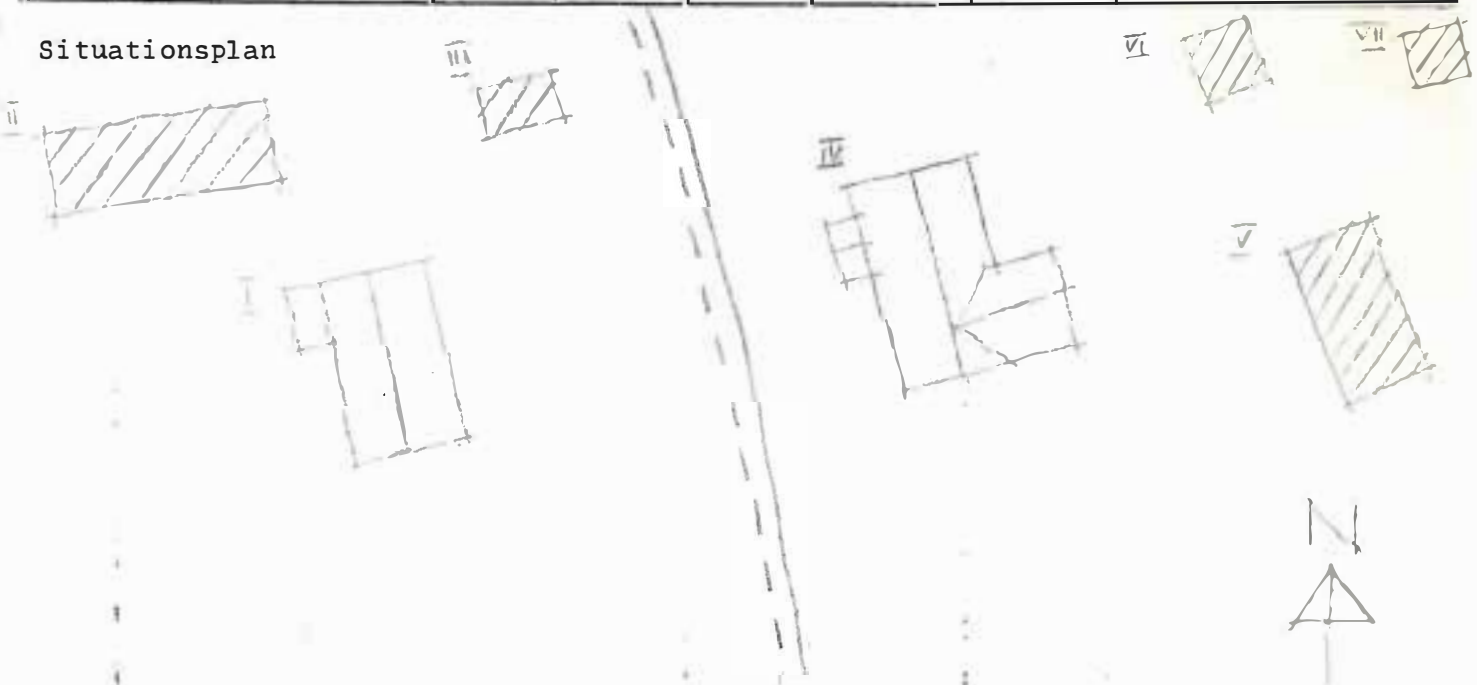

Kommun **Filipstad**.....Församl.**Nordmark**.... Datum **76-10-13**.....
 Fastighet **Nordmarksbygd 1:80**..... Film nr **F 318**.....
 Gårdsnamn Karta **11 E 6a**.....
 Anl. art **Fd. bondgård nu fritidsbostad**..... Sign.
 Uppgiftslämnare Åtgärder erfordras
 Anteckningar stomme
 fasad
 taktäckn.

Hus nr	Husets funktion	Bygg mtr	Fasad mtr	Färg	Tak-täckn.	Byggn. år	Kommentar
I	Boningshus	T	LFS	FR	P	b1890-1930	
II	Vedbod	B	SSP	FR	Stick	b1890-1930	
III	Ladugård	SS/E	Slut/\$SP SV/FR 2 T			b1890-1930	
IV	Tvättstuga	B	SSP	FR	Stick	b1910-40	
V							
VI							
VII							
VIII							
IX							
X							

Situationsplan

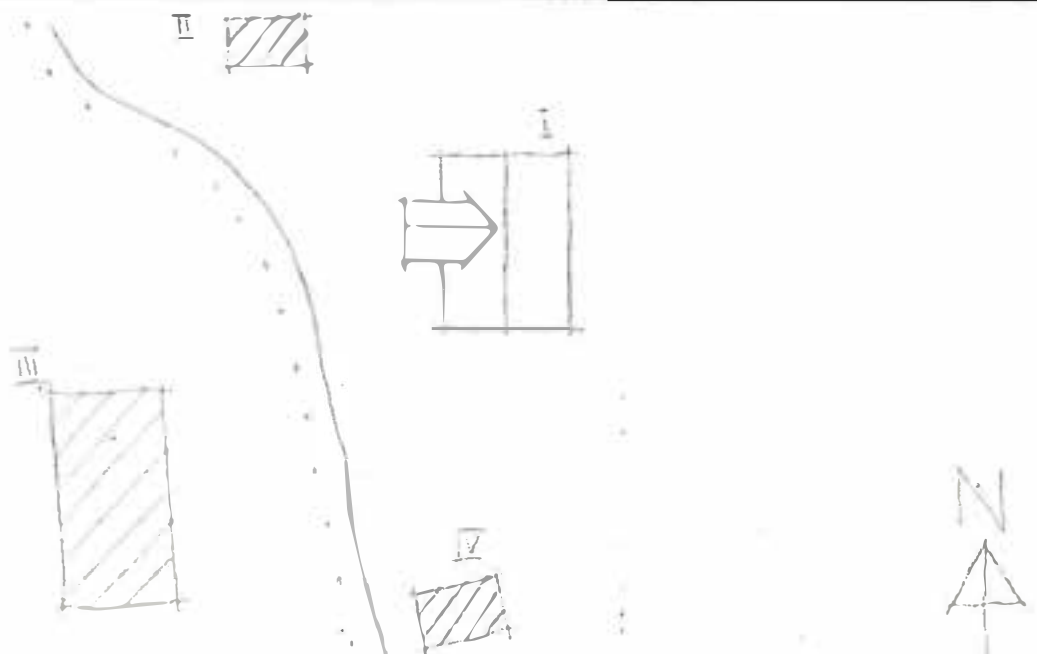

Kommun Filipstad Församl. Nordmark Datum 76-10-13

Fastighet Nordmarkshyttan 1:90 Film nr F 320

Gårdsnamn Karta 11 E 6 a

Anl. art Bostadsfastighet Sign. AA

Uppgiftslämnare Åtgärder erfordras
 stomme
 Anteckningar fasad
 taktäckn.

Hus nr	Husets funktion	Bygg mtr	Fasad mtr	Färg	Tak-täckn.	Byggn. år	Kommentar
I	Boningshus	T	SL	FR	2T	1850 ^b -1900	
II	Ladugård	T/B	-/SSP	FR	2T	1850 ^b -1900	
III							
IV							
V							
VI							
VII							
VIII							
IX							
X							

Situationsplan

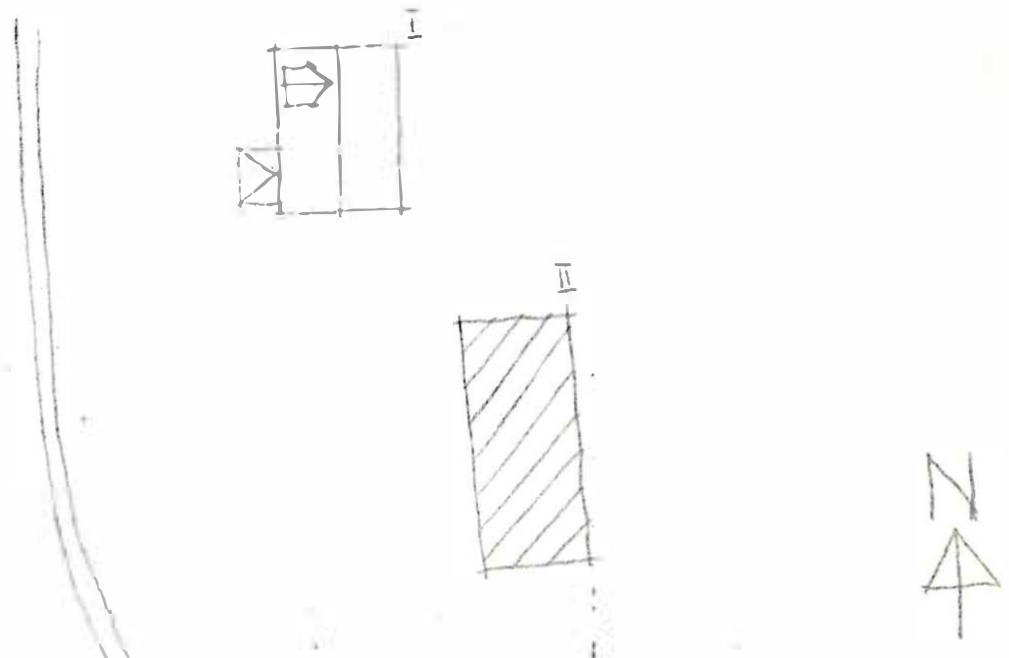

Kommun **Filipstad** Församl. **Nordmark** Datum **1976-07-16**

Fastighet **.Nordmarkshyttan.1:127.**..... Film nr **F. 116.**.....

Gårdsnamn Karta **..J1.E.7a.**.....

Anl. art **..FD.torpställe, nu fritidsfastighet.**..... Sign. **..LW.**.....

Uppgiftslämnare **..Ingen hemm.**..... Åtgärder erfordras
 Anteckningar stomme
 fasad
 taktäckn.

Hus nr	Husets funktion	Bygg- mtr	Fasad mtr	Färg	Tak- täckn.	Byggn. år	Kommentar
I	Boningshus	I	SLI	FR	Et	^b 1825-75	
II	Vedbod	B		FR	2T/P	"	
III							
IV							
V							
VI							
VII							
VIII							
IX							
X							

Planskiss

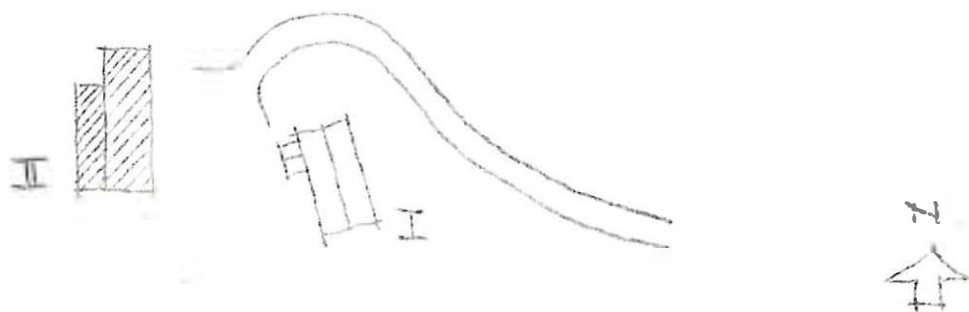

Kommun Filipstad..... Församl. Nordmark..... Datum 1976-07-16.....
 Fastighet Nordmarkshyttan 1:150..... Film nr F 116.....
 Gårdsnamn Hagen..... Karta 11 E 7a.....
 Anl. art Fd torp, nu bostadsfastighet..... Sign. LW.....
 Uppgiftslämnare Ingen hemma..... Åtgärder erfordras
 Anteckningar stomme
 fasad
 taktäckn.

Hus nr	Husets funktion	Byggmtr	Fasad mtr	Färg	Taktäckn.	Byggn. år	Kommentar
I	Boningshus	T/B	LFS	PR	2 T	^b 1880-1930	
II	Ladugård	SS/B	-/SLP	FR	2 T	^b 1825-1975	
III							
IV							
V							
VI							
VII							
VIII							
IX							
X							

Planskiss

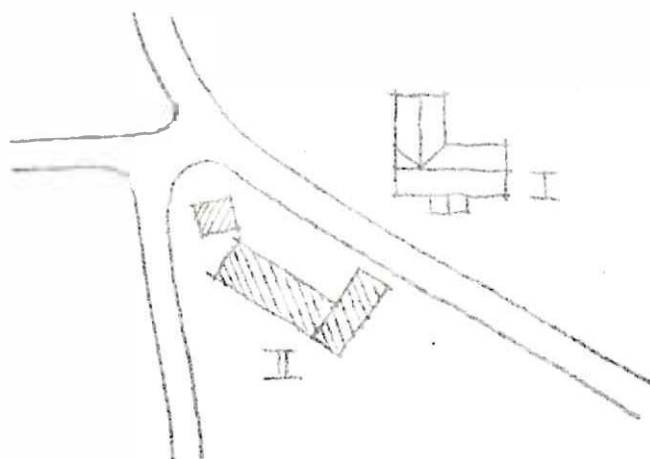

Kommun Filipstad Församl. Nordmark Datum 76-10-13
 Fastighet Nordmarkshyttan 1:153 Film nr F 317
 Gårdsnamn Karta 11 E 7 a
 Anl. art Missionshus Sign. AA
 Uppgiftslämnare Åtgärder erfordras
 Anteckningar stomme
 fasad
 taktäckn.

Hus nr	Husets funktion	Bygg mtr	Fasad mtr	Färg	Tak-täckn.	Byggn. år	Kommentar
I	Missionshus	T	SLL	FR	P	1 1896	
II	Uthus	B	SLL	FR	P	1900-30	
III							
IV							
V							
VI							
VII							
VIII							
IX							
X							

Situationsplan



BYGGNADSVINVENTERING 1976

S-län

Kommun Filipstad Församl. Nordmark Datum 76-10-13

Fastighet Nordmarkshyttan 1:167 Film nr F 319

Gårdsnamn Finnmossens gruva Karta 11 B 6 a

Anl. art Gruvanläggning Sign. AA

Uppgiftslämnare Åtgärder erfordras

Anteckningar stomme

..... fasad

..... taktäckn.

Hus nr	Husets funktion	Bygg mtr	Fasad mtr	Färg	Tak-täckn.	Byggn. år	Kommentar
I	Gruvlave	B	P	R	P	b 1950-t	
II	Maskin och förrådshus	B/SS	SLL/Spr.t	FR/SV	F	1910 ^b -40	
III							
IV							
V							
VI							
VII							
VIII							
IX							
X							

Situationsplan

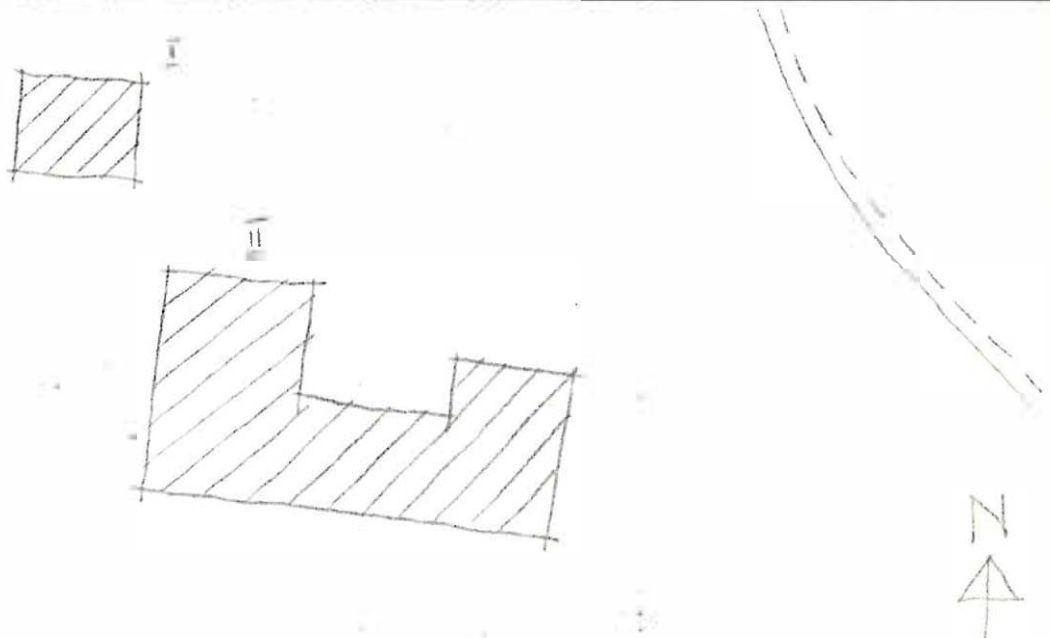

Kommun Filipstad Församl. Nordmark Datum 76-10-13
 Fastighet Nordmarkshytten 1:170 Film nr F 319, 320
 Gårdsnamn Finnmossen hållplats Karta 11 E 6 a
 Anl. art Fd. järnvägsstation Sign. AA
 Uppgiftslämnare Åtgärder erfordras
 Anteckningar stomme
 fasad
 taktäckn.

Hus nr	Husets funktion	Bygg mtr	Fasad mtr	Färg	Tak-täckn.	Byggn. år	Kommentar
I	Fd Stationshus	T	LFS	FR	2T	1880 ^b -1900	Nu böningshus
II	Källare	SS	--	X	Papp	1880 ^b -1900	
III	Godsmagasin	B	LPT	FR	2 T	1880 ^b -1900	
IV	Tvättstuga, bod	SS/B	SLP SLÄT/	X/FR	2 T	1890 ^b -1900	
V	Avträde	B	SLP	FR	Papp	1880 ^b -1900	
VI							
VII							
VIII							
IX							
X							

Situationsplan

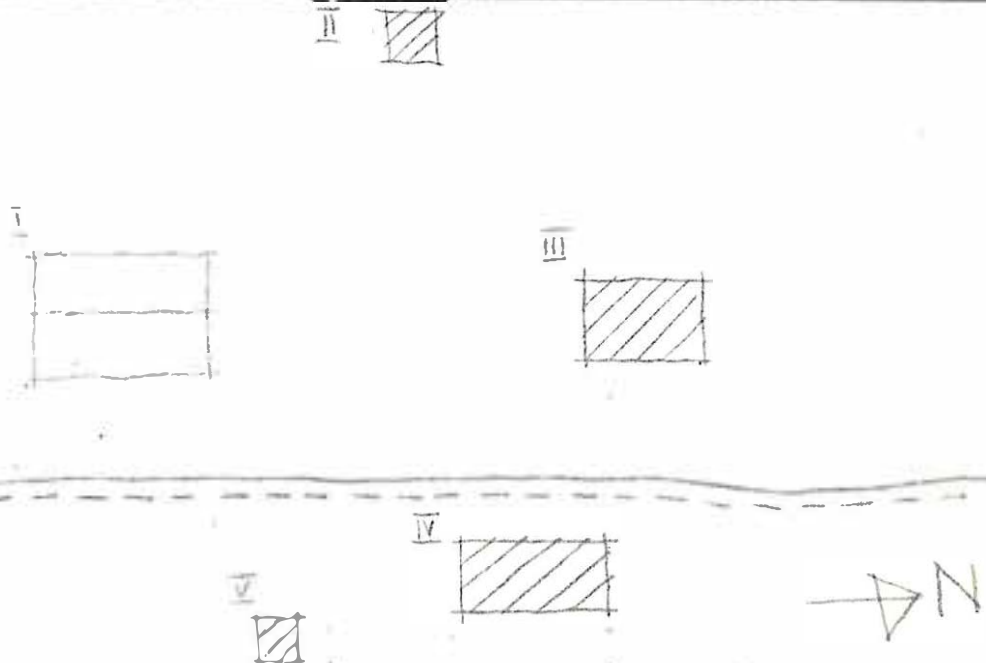

Kommun **Filipstad** Församl. **Nordmark** Datum **1976-07-16**

Fastighet **Nordmarkshyttan 1:175** Film nr **F 116**

Gårdsnamn **Norra Hedareå** Karta **11 E 7a**

Anl. art **Fd torpställe, nu fritidsfastighet** Sign. **LW**

Uppgiftslämnare **Gustav Eriksson, ägare** Åtgärder erfordras
 stomme
 fasad
 taktäckn.

Hus nr	Husets funktion	Bygg- mtr	Fasad mtr	Färg	Tak- täckn.	Byggn. år	Kommentar
I	Boningshus	T	LFS	FR	Et	^u 1850-1900	
II	Vedbod/garage	T/B	SLP/-	FR	Papp	^u 1850-1900	
III	Uthus	B		Fr	P	^u 1890-1910	
IV							
V							
VI							
VII							
VIII							
IX							
X							

Planskiss

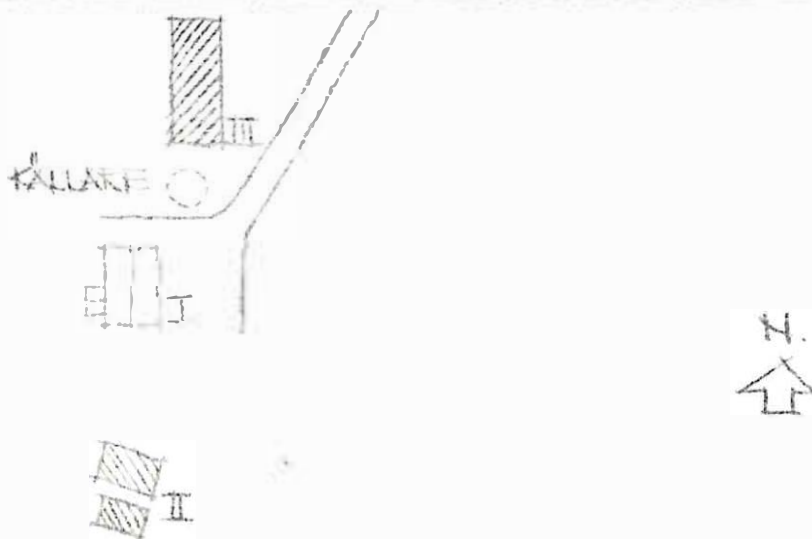

Kommun Filipstad..... Församl. Nordmark..... Datum 76-10-13.....
 Fastighet Nordmarkshyttan 1:203..... Film nr F 317.....
 Gårdsnamn Karta 11 E 6 a.....
 Anl. art Fl. torn..... Sign. AA.....
 Uppgiftslämnare Åtgärder erfordras
 Anteckningar stomme
 fasad
 taktäckn.

Hus nr	Husets funktion	Bygg mtr	Fasad mtr	Färg	Tak-täckn.	Byggn. år	Kommentar
I	Boningshus	SS	Slät	SG	ET	^b 1850-1900	
II	Uthus	B	SSP	FR	Stick	^b 1900-30	
III	Vedbod	B	SLL	FR	ET	^b 1900-30	
IV	Källare	S	-	X	2T	^b 1850-1900	
V							
VI							
VII							
VIII							
IX							
X							

Situationsplan

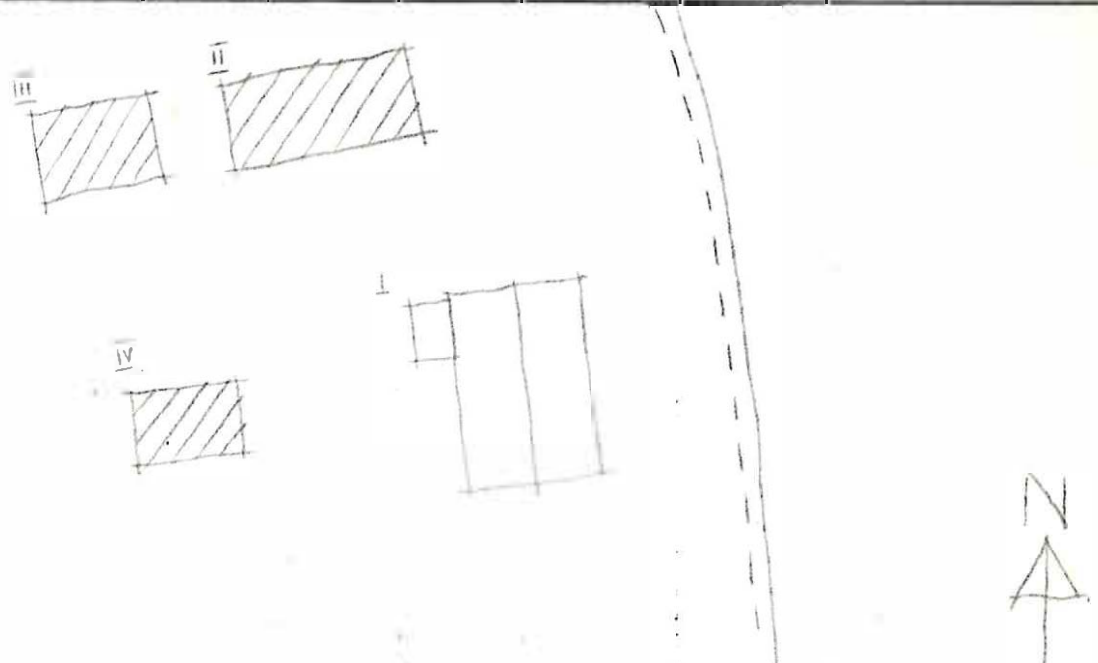

Kommun Filipstad Församl. Nordmark Datum 76-10-13
 Fastighet Nordmarkshyttan 1:211, 1:208 Film nr F. 316
 Gårdsnamn Bränningen Karta 11 B 7 a
 Anl. art Fd Bondgård Sign. AA
 Uppgiftslämnare Åtgärder erfordras
 Anteckningar stomme
 fasad
 taktäckn.

Hus nr	Husets funktion	Bygg mtr	Fasad mtr	Färg	Tak-täckn.	Byggn. ar	Kommentar
I	Boningshus	T	SLL	FR	2T	1850-1900	
II	Vedbod.	B	SLL	FR	papp	1900-50	
III	Ladugård	SS/B	SSP	X/FR	P	1850-1900	
IV	Ladugård	SS/B	SSP	X/FR	P	1850-1900	
V							
VI							
VII							
VIII							
IX							
X							

Situationsplan

IV

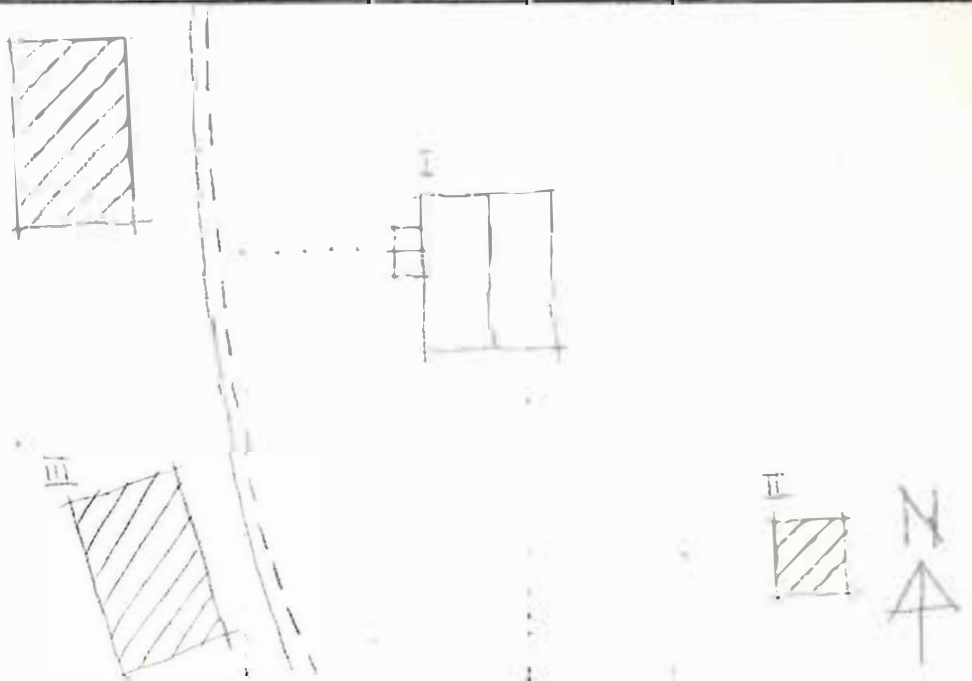

Kommun **Filipstad** Församl. **Nordmark** Datum **76-10-12**
 Fastighet **Nordmarkshyttan 1:215** Film nr **F 312**
 Gårdsnamn **Nordmarks Hembygdsgård, Masmästargården** Karta **11 E 7a**
 Anl. art **Hembygdsgård** Sign. **AA**
 Uppgiftslämnare Åtgärder erfordras
 Anteckningar **Hembygdsgård sedan 1939** stomme
 fasad
 taktäckn.

Hus nr	Husets funktion	Bygg mtr	Fasad mtr	Färg	Tak-täckn.	Byggn. år	Kommentar
I	FD Boningshus	SS	Slätt/SLP	SV/OV	2 T	b1800-50	
II	Källare	S		XS		b1800-50	
III	Ladugård	SS/B	Slätt/SLP	SV/FR	2 T	b1800-50	
IV	Loge	T		X	Papp	b1970-t	Flyttad. Urspr byggår 1800-50
V	Smedja/snickarbod	Æ		FR	ÆS	b1825-75	
VI							
VII							
VIII							
IX							
X							

Situationsplan



Kommun .. Filipstad Församl. Nordmark Datum 26-10-72

Fastighet Nordmarkshyttan 1:217 Film nr ... F. 310

Gårdsnamn Sala Karta 11.F.7b

Anl. art. Frikyrka Sign. AA

Uppgiftslämnare Åtgärder erfordras
 Anteckningar Församlingshus för baptistkyrkan stomme
 fasad
 taktäckn.

Hus nr	Husets funktion	Bygg mtr	Fasad mtr	Färg	Tak-täckn.	Byggn. år	Kommentar
I	Missionshus	B	LFS	FR	P	1910	
II	Uthus	B	SLP	FR	P	1910	
III							
IV							
V							
VI							
VII							
VIII							
IX							
X							

Situationsplan

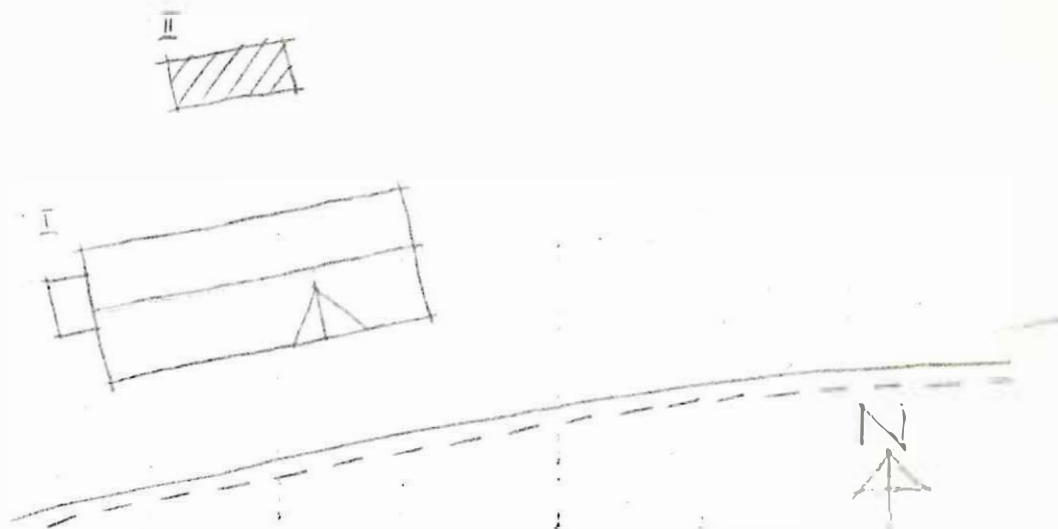

Kommun Filipstad Församl. Nordmark Datum 76-11-09

Fastighet Nordmarkshyttan 1:254 Film nr F 243

Gårdsnamn "Slott Glittne" Karta 11 E 7a

Anl. art Bostadsfastighet Sign. AA

Uppgiftslämnare Åtgärder erfordras
 Anteckningar ägare 1980: Per och Marita med fru stomme
 fasad
 taktäckn.

Hus nr	Husets funktion	Bygg mtr	Fasad mtr	Färg	Tak-täckn.	Byggn. år	Kommentar
I	Boningshus	B/T	LPS	OG	P(Gö)	L 1913	
II	Utthus	B	SEP	FR	P(Gö)	L 1913	
III							
IV							
V							
VI							
VII							
VIII							
IX							
X							

Situationsplan

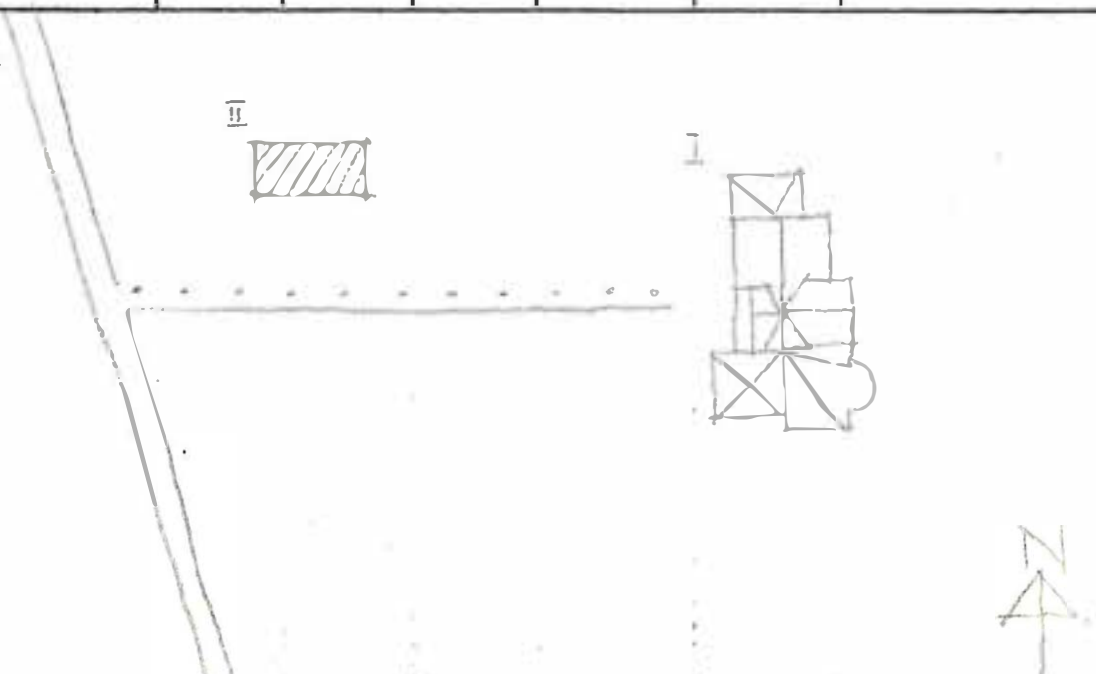

Kommun Philipstad..... Församl. Nordmark..... Datum 76-10-13.....
 Fastighet Nordmarkshyttan 1:260..... Film nr F 317.....
 Gårdsnamn Folkets hus..... Karta 11 E 7 a.....
 Anl. art. Folkets hus..... Sign. AA.....
 Uppgiftslämnare Åtgärder erfordras
 Anteckningar stomme
 fasad
 taktäckn.

Hus nr	Husets funktion	Bygg mtr	Fasad mtr	Färg	Tak-täckn.	Byggn. år	Kommentar
I	Samlingslokal	B	SLI	FR	BT	1 1928	
II							
III							
IV							
V							
VI							
VII							
VIII							
IX							
X							

Situationsplan

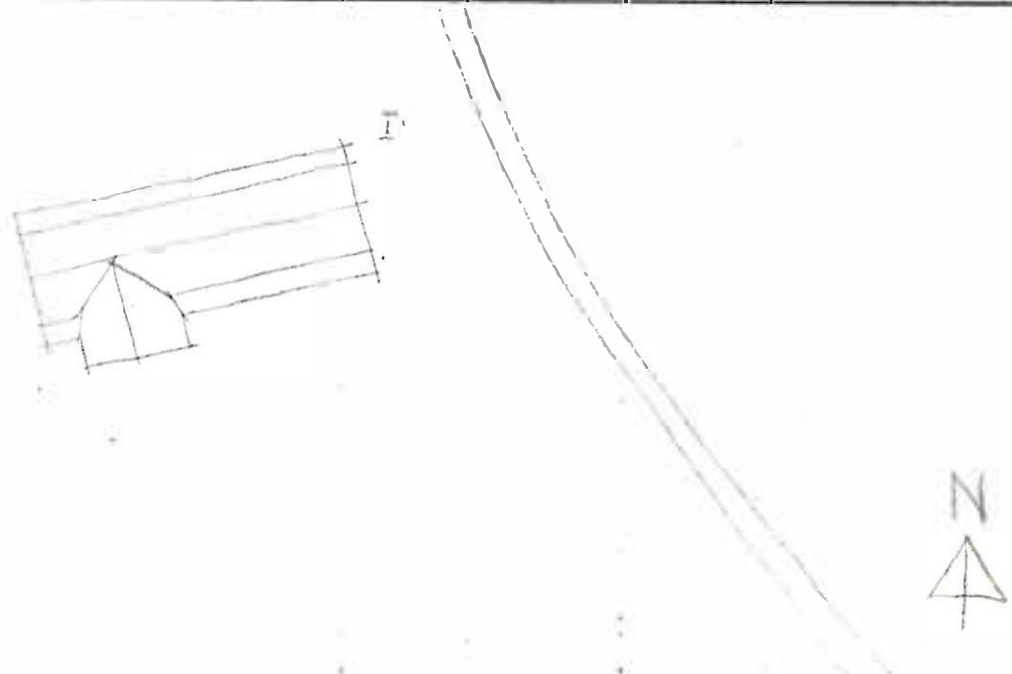

Kommun ... Filipstad Församl. Nordmark Datum 1976-07-16

Fastighet Nordmarkshyttan 1:290 Film nr F 117

Gårdsnamn Limkullen Karta 11 E 7a

Anl. art Fd bondgård (mindre) nu bostadsfastighet Sign. LW

Uppgiftslämnare Erik Karlsson, nuv ägare Åtgärder erfordras
 stomme
 Anteckningar fasad
 taktäckn.

Hus nr	Husets funktion	Bygg- mtr	Fasad mtr	Färg	Tak- täckn.	Byggn. år	Kommentar
I	Boningshus	T	SLL	FR	Et	^U 1880 -t	
II	Fd ladugård	T/B	delvis SLP	Fr	P	"	
III							
IV							
V							
VI							
VII							
VIII							
IX							
X							

Planskiss

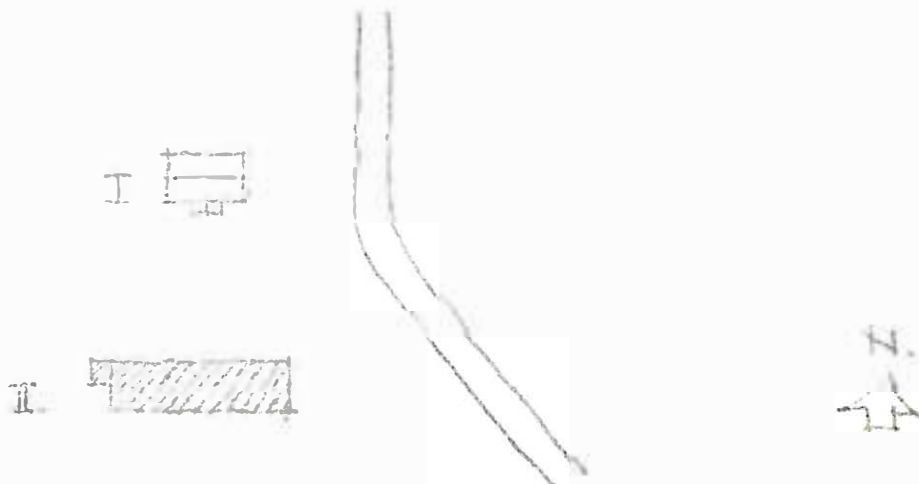

Kommun .. Filipstad Församl. .. Nordmark Datum .. 1976-07-16 ..
 Fastighet ... Nordmarkslyttan 1:302 Film nr F. 116
 Gårdsnamn ... Hedarna, Droga Karta .. 11. E. 7a
 Anl. art ... Fd. bondgård, nu bostadsfastighet Sign. .. LW
 Uppgiftslämnare .. Bengt Gustavsson, ägare sedan 1974 Åtgärder erfordras
 Anteckningar stomme
 fasad
 taktäckn.

Hus nr	Husets funktion	Byggmtr	Fasad mtr	Färg	Taktäckn.	Byggn. år	Kommentar
I	Boningshus	SS/B	SLL	FR	P	u: 1850-75	
II	Brygghus fd	B		FR	P	u: 1875-1925	
III	Ledugård	SS/B	S1st/B	SV/FR	P	u: 1850-1900	
IV							
V							
VI							
VII							
VIII							
IX							
X							

Planskiss

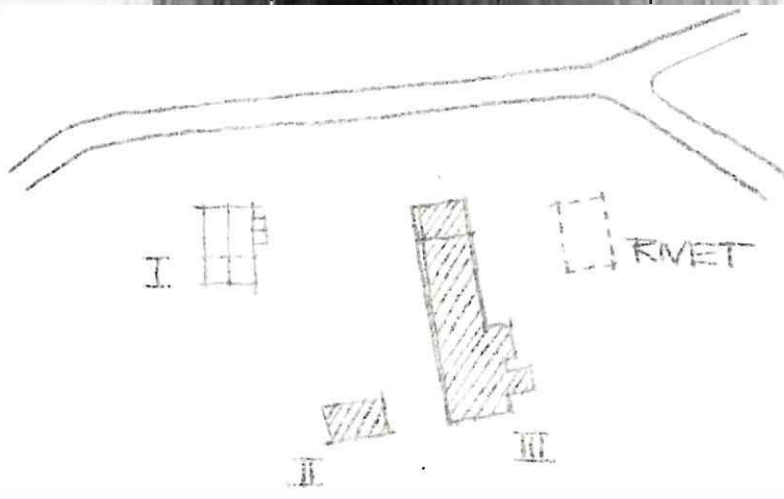

Kommun ... **Filipstad** Församl. **Nordmark** Datum **76-07-16**

Fastighet **Nordmarkshyttan 1:344 A** Film nr **F. 116**

Gårdsnamn Karta **11 E 7a**

Anl. art **Fd torp nu öde** Sign. **LW**

Uppgiftslämnare **Ingen hemma** Åtgärder erfordras
 Anteckningar stomme **II**
 fasad
 taktäckn. **II..III**

Hus nr	Husets funktion	Bygg- mtr	Fasad mtr	Färg	Tak- täckn.	Byggn. år	Kommentar
I	Boningshus	T	SLL	FR	P	b 1825-75	
II	Vedbod	T	SLP		Stick/P	"	
III	Uthus	B			Stick	b 1875-1925	
IV							
V							
VI							
VII							
VIII							
IX							
X							

Planskiss

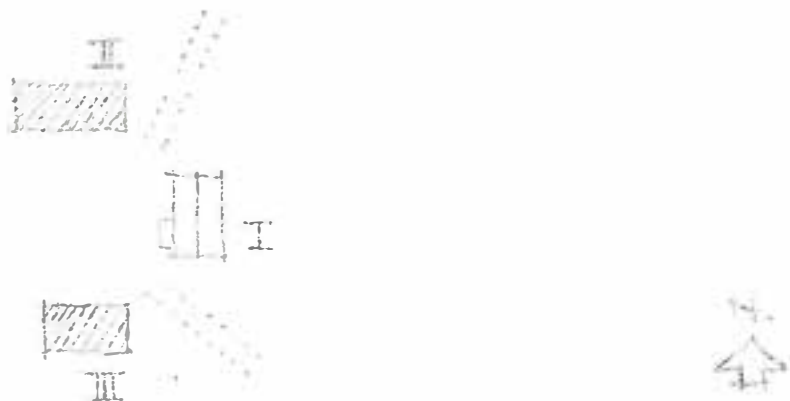

Kommun **Filipstad** Församl. **Nordmark** Datum **1976-07-16**

Fastighet **Nordmarkshyttan 1:244 B** Film nr **F. 115**

Gårdsnamn **Renan** Karta **1:1 E 7a**

Anl. art **Fd. bostadsfastighet, nu öde** Sign. **LW**

Uppgiftslämnare **Grane (1:129)** Åtgärder erfordras

Anteckningar **Ursprungligen raststuga till Pengruvan tvärs..** stomme

..... över vägen fasad

..... taktäckn.

Hus nr	Husets funktion	Byggmtr	Fasad mtr	Färg	Taktäckn.	Byggn. år	Kommentar
I	Boningshus	SS/B	-/SLL		P	b 1800-50	
II	Uthus	B		FR	Stick	"	
III	Garage	B	Masoni	FR	P	b 1980-60	
IV							
V							
VI							
VII							
VIII							
IX							
X							

Planskiss



Kommun **Filipstad** Församl. **Nordmark** Datum **1976-07-14**
 Fastighet **Nordmarkshyttan 1:357** Film nr **F 114**
 Gårdsnamn **Silverbergsfallet** Karta **11 E 7a**
 Anl. art. **F.d. bondgård, nu bostadsfastighet** Sign. **LW**
 Uppgiftslämnare **Ingen hemm** Åtgärder erfordras
 Anteckningar stomme
 fasad
 taktäckn.

L:Erixon: Sveriges Bebyggelse, Landsbygden

Hus nr	Husets funktion	Byggmtr	Fasad mtr	Färg	Taktäckn.	Byggn. år	Kommentar
I	Boningshus	T	SLL	FR	Et	ca 1880	
II	Uthus	SS/B	-/SLL	-/FR	Stick	"	
III	Ladugård	T/B	SLP	FR	Stick	1920	
IV							
V							
VI							
VII							
VIII							
IX							
X							

Planskiss

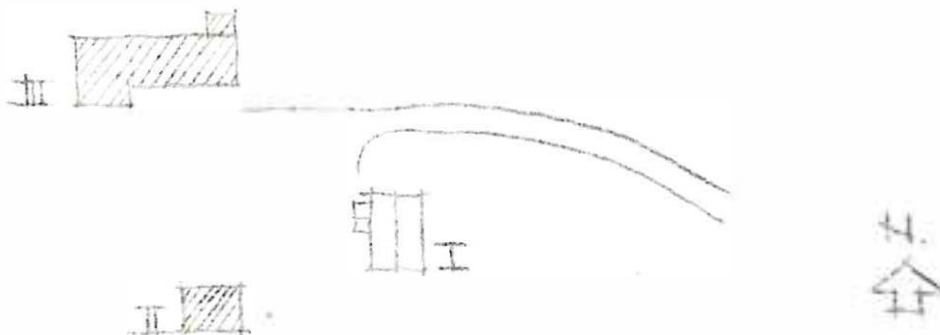

Kommun Filipstad Församl Nordmark Datum 76-07-14

Fastighet Nordmarkshyttan 1:363 Film nr F.102

Gårdsmann Karta 11D.7j

Anl. art Bostadsfastighet Sign. E-BJ

Uppgiftslämnare Gumborg Pedersen, hyresgäst Åtgärder erfordras

Anteckningar Uddeholm ägare. Alla husen likadana och byggda stomme

samtidigt fasad

..... taktäckn.

Hus nr	Husets funktion	Bygg mtr	Fasad mtr	Färg	Tak-täckn.	Byggn. år	Kommentar
I	Boningshus	B	SLL	FR	2T	1958	
II							
III							
IV							
V							
VI							
VII							
VIII							
IX							
X							

Situationsplan

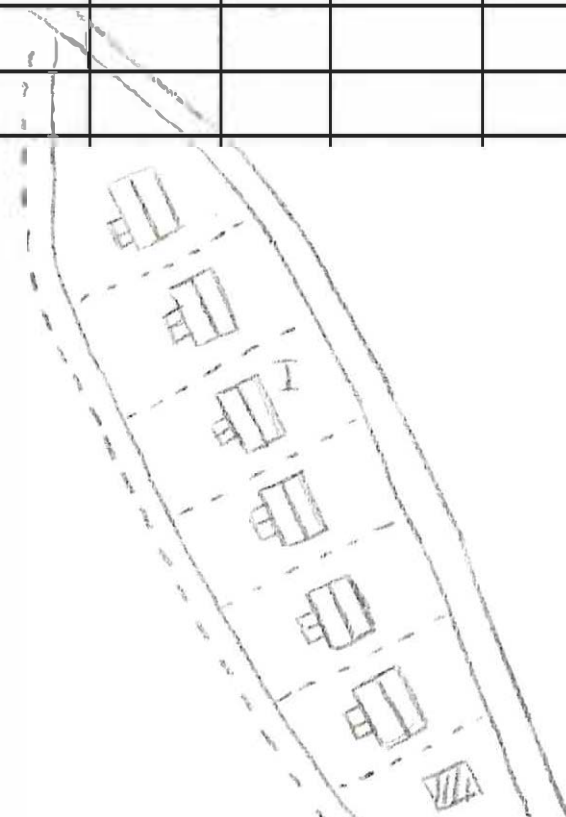

Kommun Filipstad Församl. Nordmark Datum 76-10-13

Fastighet Nordmarkshyttan 1:369 Film nr F.316

Gårdsnamn Karta 11 E 7 a

Anl. art Fd bondgård, nu fritidsbostad Sign. AA

Uppgiftslämnare Åtgärder erfordras

Anteckningar stomme

..... fasad

..... taktäckn.

Hus nr	Husets funktion	Bygg mtr	Fasad mtr	Färg	Tak-täckn.	Byggn. år	Kommentar
I	Boningshus	B	LFS/SLL	FR	Et	b 1910-30	
II	Ladugård	SS/B	-/SSP	X/FR	2T	b 1910-30	
III	Garage	SS	-	X	P	b 1930-t	
IV							
V							
VI							
VII							
VIII							
IX							
X							

Situationsplan

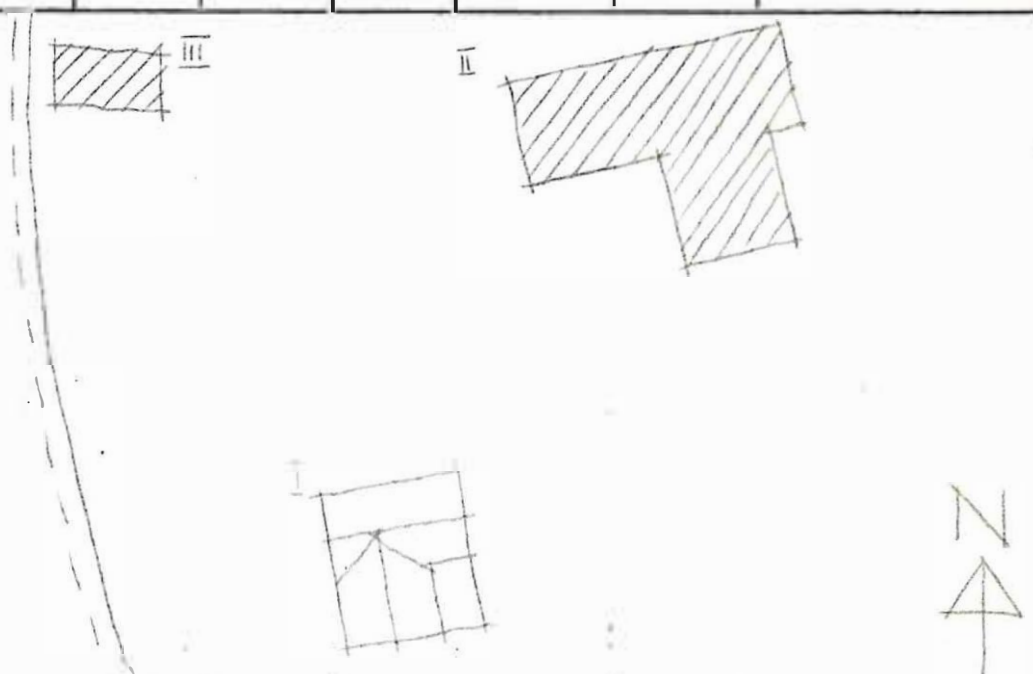

Kommun Filipstad..... Församl. Nordmark..... Datum 76-10-13.....
 Fastighet Nordmarkshyttan 1:376..... Film nr F 315.....
 Gårdsnamn Karta 11 E 7 a.....
 Anl. art Bondgård..... Sign. AA.....
 Uppgiftslämnare Torsten Hermansson ägare..... Åtgärder erfordras
 Anteckningar Byggt av bergsman Jonte Henriksson..... stomme
 fasad
 taktäckn.

Hus nr	Husets funktion	Bygg mtr	Fasad mtr	Färg	Tak-täckn.	Byggn. år	Kommentar
I	Boningshus	T	SLP	●V	P(R)	u 1890	
II	Drängstuga, brygghus	SS/B	SLP/SSP	X/FR	2T	u 1870-t	
III	Ladugård	SS/B	-/SSP	X/FR	P/Stick	u 1870-t	
IV	Hundgård	SS/B	-/SLI	X/FR	2t	^b 1870-1900	Tidigare förråd till handelsbod
V	Kvarn	SS	Sprit	X	2T	^b 1850-1900	Medlagd
VI							
VII							
VIII							
IX							
X							

Situationsplan

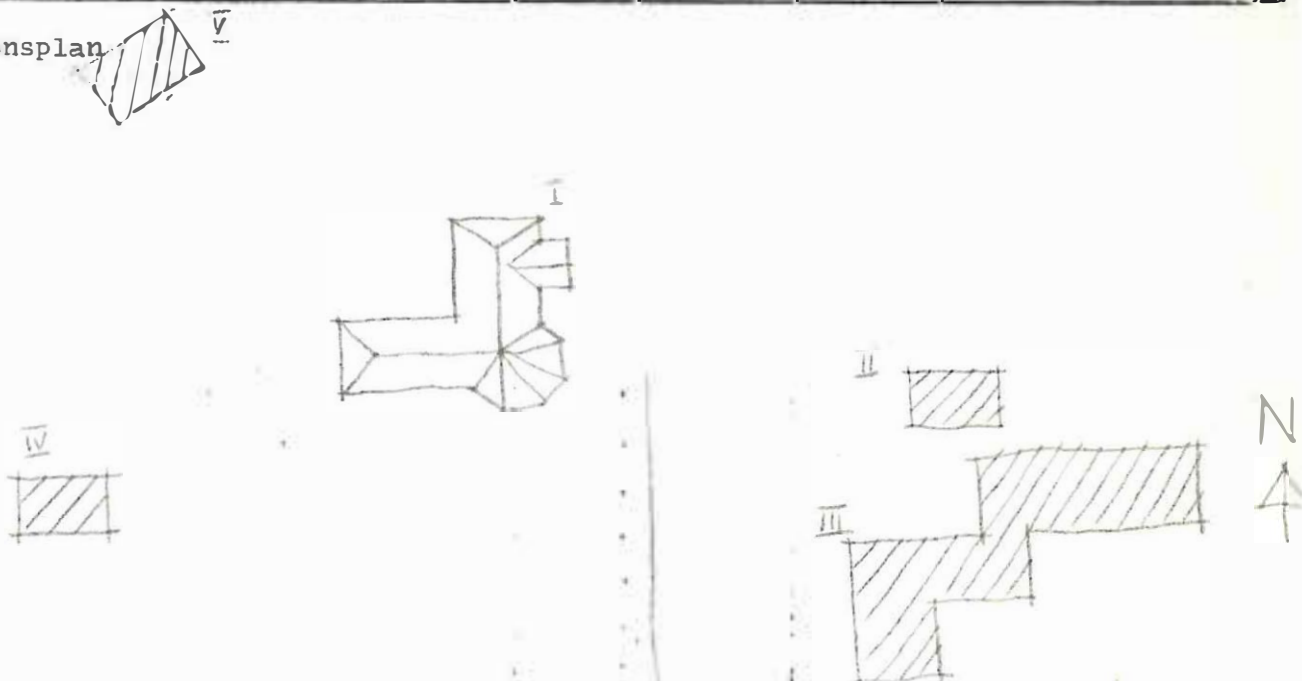

Kommun ..**Filipstad**..... Församl. **Nordmark**..... Datum **1976-07-16**....
 Fastighet **Nordmarkshyttan 1:376**..... Film nr **F 115**
 Gårdsnamn Karta ...**11.E.6a/7a**.....
 Anl. art ..**Fd. torpställe, nu bostadsfastighet**..... Sign. ...**LW**.....
 Uppgiftslämnare Åtgärder erfordras
 Anteckningar stomme
 fasad
 taktäckn.

Hus nr	Husets funktion	Bygg- mtr	Fasad mtr	Färg	Tak- täckn.	Byggn. år	Kommentar
I	Boningshus	B?	SLL	FR	2 T	b 1875-1925	
II	Fd ladugård	SS/T/B		-/FR	P	"	
III							
IV							
V							
VI							
VII							
VIII							
IX							
X							

Planskiss

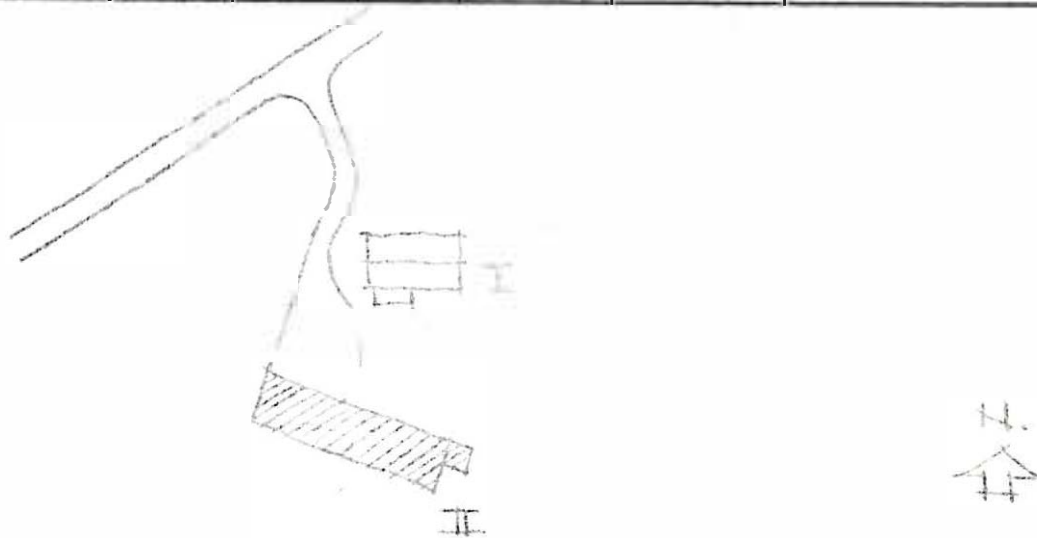

Kommun Filipstad Församl. Nordmark Datum 1976-07-16

Fastighet Nordmarkshyttan 1:380 Film nr F 116

Gårdsnamn Karta J.L. E. 7a

Anl. art Fd. torp, nu sommarställe Sign. LW

Uppgiftslämnare Ingen hemma Åtgärder erfordras

Anteckningar stomme

..... fasad

..... taktäckn.

Hus nr	Husets funktion	Bygg- mtr	Fasad mtr	Färg	Tak- täckn.	Byggn. år	Kommentar
I	Boningshus	T	SLL	FR	2 T	1825-75	
II	Fd ladugård	SS/B	-/SLL	FR	P	1850-1900	
III	Lillstuga	T		I	BT	1960-70	
IV	Jordkällare						
V	Bastu	B	Torv		Torv		
VI							
VII							
VIII							
IX							
X							

Planskiss



Kommun Filipstad..... Församl. Nordmark..... Datum 76-10-12...
 Fastighet Nordmarkshyttan 1:381..... Film nr E.310.....
 Gårdsnamn Karta 11.E.7b.....
 Anl. art Bostadsfastighet..... Sign. AA.....
 Uppgiftslämnare Åtgärder erfordras
 Anteckningar stomme
 fasad
 taktäckn.

Hus nr	Husets funktion	Bygg mtr	Fasad mtr	Färg	Tak-täckn.	Byggn. år	Kommentar
I	Boningshus	I	SLI	FR	2 I	b1850-1900	Utb 1930-50
II							
III	Uthus	B	SLP	FR	P	b1900-30	
IV							
V							
VI							
VII							
VIII							
IX							
X							

Situationsplan

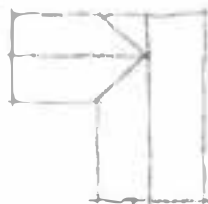

Kommun Filipstad..... Församl. Nordmark..... Datum 76-10-12.....
 Fastighet Nordmarkshyttan 1:382..... Film nr F.310,311.....
 Gårdsnamn Karta 11.E.7b.....
 Anl. art Bostadsfastighet..... Sign.
 Uppgiftslämnare Åtgärder erfordras
 Anteckningar stomme
 fasad
 taktäckn.

Hus nr	Husets funktion	Bygg mtr	Fasad mtr	Färg	Tak-täckn.	Byggn. år	Kommentar
I	Boningshus	T	SLL	FR	2 T	b 1800-50	
II	Garage	B	SLL	FR	P	b1970-t	
III	Südesmagasin	T	-/SLP	FR	2 T	b1800-50	
IV							
V							
VI							
VII							
VIII							
IX							
X							

Situationsplan

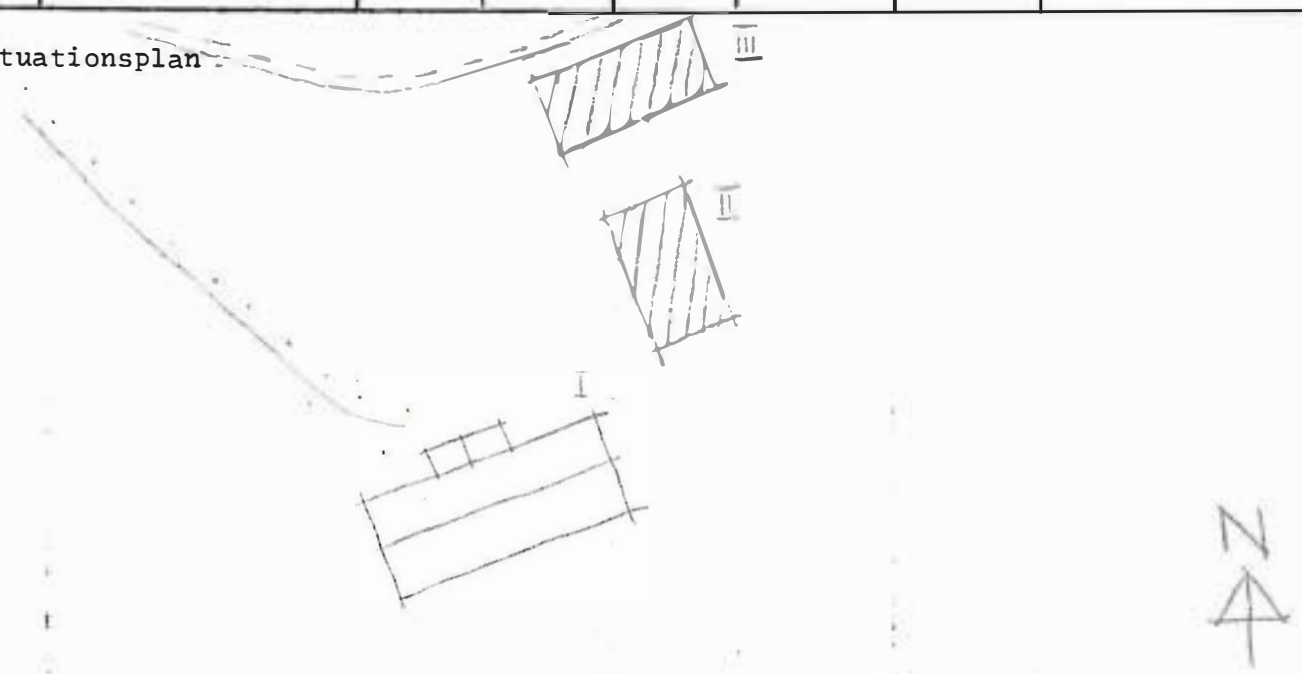

Kommun **Filipstad**..... Församl. **Nordmark**..... Datum **76-10-12**.....
 Fastighet **Nordmarkshyttan 1:383**..... Film nr **F 312**.....
 Gårdsnamn **Folkets Park**..... Karta **11 E 7b**.....
 Anl. art **Folkpark**..... Sign. **AA**.....
 Uppgiftslämnare Åtgärder erfordras
 Anteckningar stomme
 fasad
 taktäckn.

Hus nr	Husets funktion	Bygg mtr	Fasad mtr	Färg	Tak-täckn.	Byggn. år	Kommentar
I	Lottstånd	B	SSP	FR	P	b1950-60	
II	Servering	B	SSP	FR	P	b1950-60	
III	DANSROTUNDA	B	SSP	FR	P	b1950-60	
IV	Skjutbana	B	SSP	FR	P	b1950-60	
V	Lottstånd	B	SSP	FR	P	b1950-60	
VI							
VII							
VIII							
IX							
X							

Situationsplan

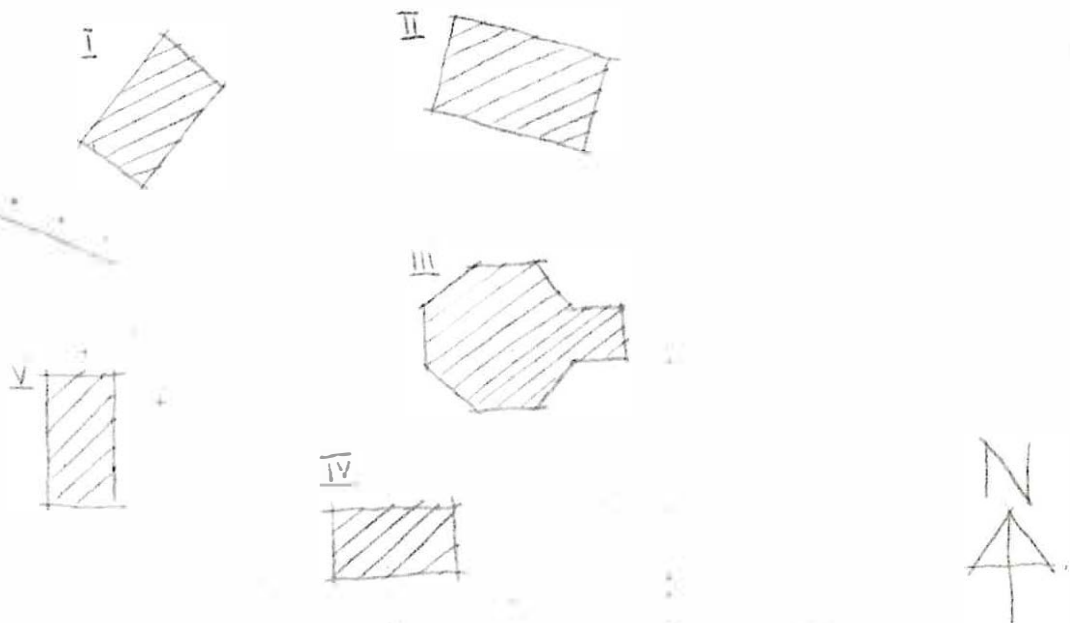

Kommun ~~Filipstad~~..... Församl. ~~Nordmark~~..... Datum ~~76-10-12~~.....
 Fastighet ~~Nordmarksbyttan 3:1~~..... Film nr ~~E.311, 312~~.....
 Gårdsnamn ~~Nordmarks prästgård~~..... Karta ~~11E.7a~~.....
 Anl. art ~~Prästgård, pastorsexp~~..... Sign. ~~AA~~.....
 Uppgiftslämnare Åtgärder erfordras
 Anteckningar stomme
 fasad
 taktäckn.

Hus nr	Husets funktion	Bygg mtr	Fasad mtr	Färg	Tak-täckn.	Byggn. år	Kommentar
I	Boningshus	B	SLL	FR	2 T	1 1913	
II	Sädesmagasin	T	SLL	FR	2 T	1800 ^b -50	
III	Vagnslider	T/B	-/SGP	FR	2 T	1800 ^b -50	
IV							
V							
VI							
VII							
VIII							
IX							
X							

Situationsplan

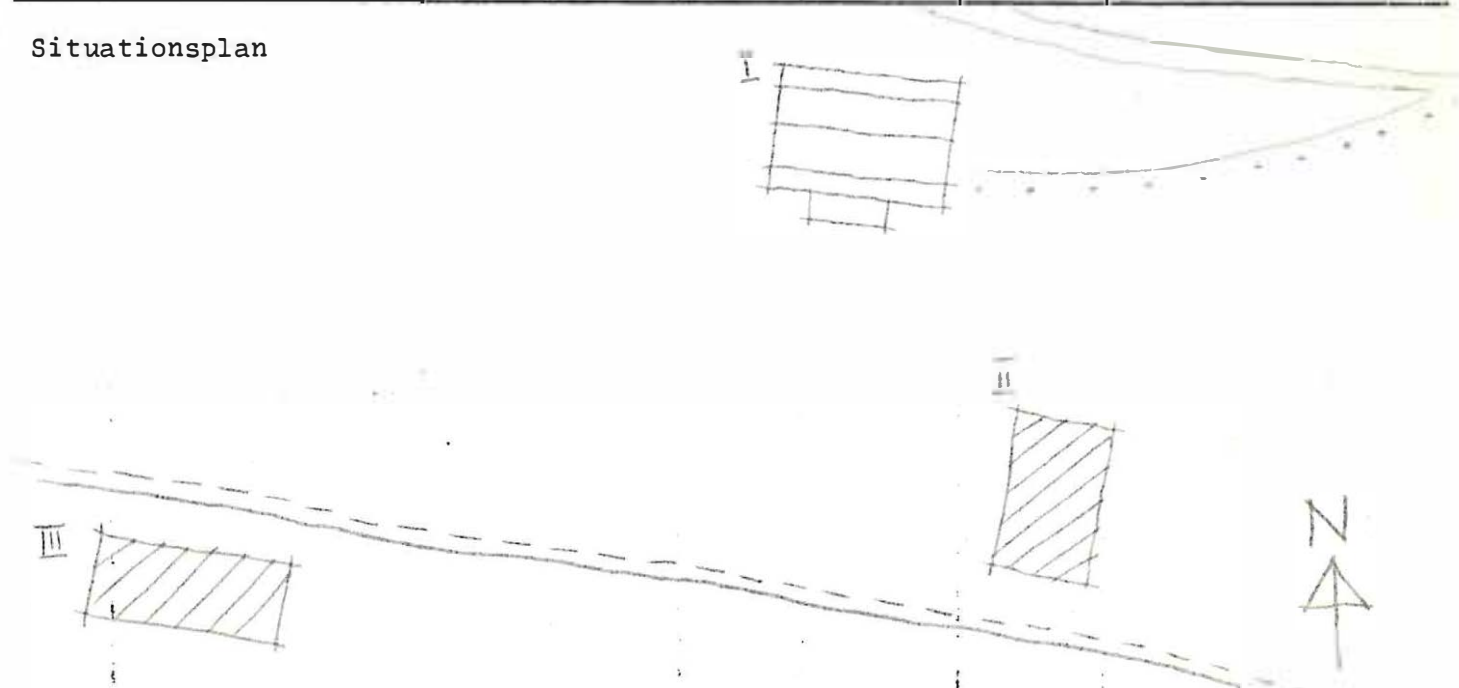

Kommun Filipstad..... Församl. Nordmark..... Datum 76-10-11.....
 Fastighet Nordmarkshyttan 4:1 (A)..... Film nr E.309.....
 Gårdsnamn Karta 11E 76.....
 Anl. art Magasin..... Sign. AA.....
 Uppgiftslämnare Åtgärder erfordras
 Anteckningar stomme
 fasad
 taktäckn.

Hus nr	Husets funktion	Bygg mtr	Fasad mtr	Färg	Tak-täckn.	Byggn. år	Kommentar
I	Magasin	S		X	1 T	1800-50	
II							
III							
IV							
V							
VI							
VII							
VIII							
IX							
X							

Situationsplan

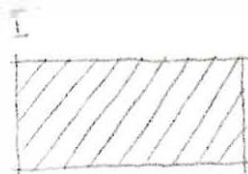

Kommun Filinstad..... Församl. Nordmark..... Datum 76-07-14.....
 Fastighet Nordmarkslyttan 4:1 A..... Film nr P. 114.....
 Gårdsnamn Ängarna södra..... Karta 11A 7a.....
 Anl. art F.d. bondgård, nu bostadsfastighet..... Sign. LW.....
 Uppgiftslämnare Tore Jansson..... Åtgärder erfordras
 Anteckningar stomme
 fasad
 taktäckn.

Hus nr	Husets funktion	Bygg- mtr	Fasad mtr	Färg	Tak- täckn.	Byggn. år	Kommentar
I	Boningshus	T	SLL	FR	2T	u: 1880-1900	
II	Stall varmskivl m.m.	T/B	SLL	FR	2T	u: 1937	Senare ombyggt
III	F.d. stall	-	-	-	-	-	Rivet
IV	Ladugård	SS/B	Slät/ SLL	SV/FR	2T	u: 1928	Senare ombyggt
V	Jordkällare	-	-	-	P	u: 1880-1900	
VI							
VII							
VIII							
IX							
X							

Planskiss

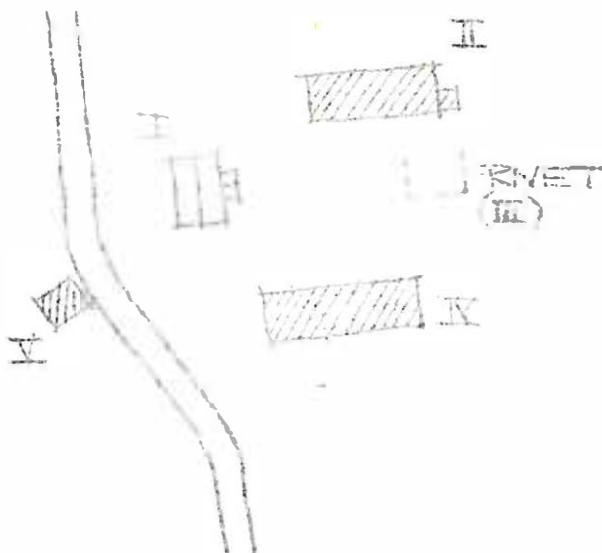

Kommun ... ~~Filipstad~~ Församl. ~~Nordmark~~ Datum ~~76-10-12~~
 Fastighet ~~Nordmarkshyttan 4:1 (B)~~ Film nr ~~F. 310~~
 Gårdsnamn ~~Jabergs Herrgård~~ Karta ... ~~11 E 7b~~
 Anl. art. ~~Bostadsfastighet~~ Sign. ... ~~AA~~
 Uppgiftslämnare ~~Anna Örnberg, byresgäst~~ Åtgärder erfordras
 Anteckningar ~~Herrgården flyttades 1918 till Uddeholm. Annex-~~ stomme
~~byggnaden flyttades 44 till herrgårdens tidigare plats.~~ fasad
 taktäckn.

Hus nr	Husets funktion	Bygg mtr	Fasad mtr	Färg	Tak-täckn.	Byggn. år	Kommentar
I	Vävstuga	T	SLP	OBg	2 T	b1700-t	fd gruvkontor modern serad
II	Boningshus	T	SLI	OBg	SK	u1918	Tidigare annex till herrgården. 1700-tal
III	Ladugård	SS/R	Slåt/SLP	SV/FR	2 T	b1850-1900	
IV	Sädesmagasin	T		FR	2 T	b1700-t	
V	Tvättstuga	T		FR	P	b1850-1900	
VI							
VII							
VIII							
IX							
X							

Situationsplan

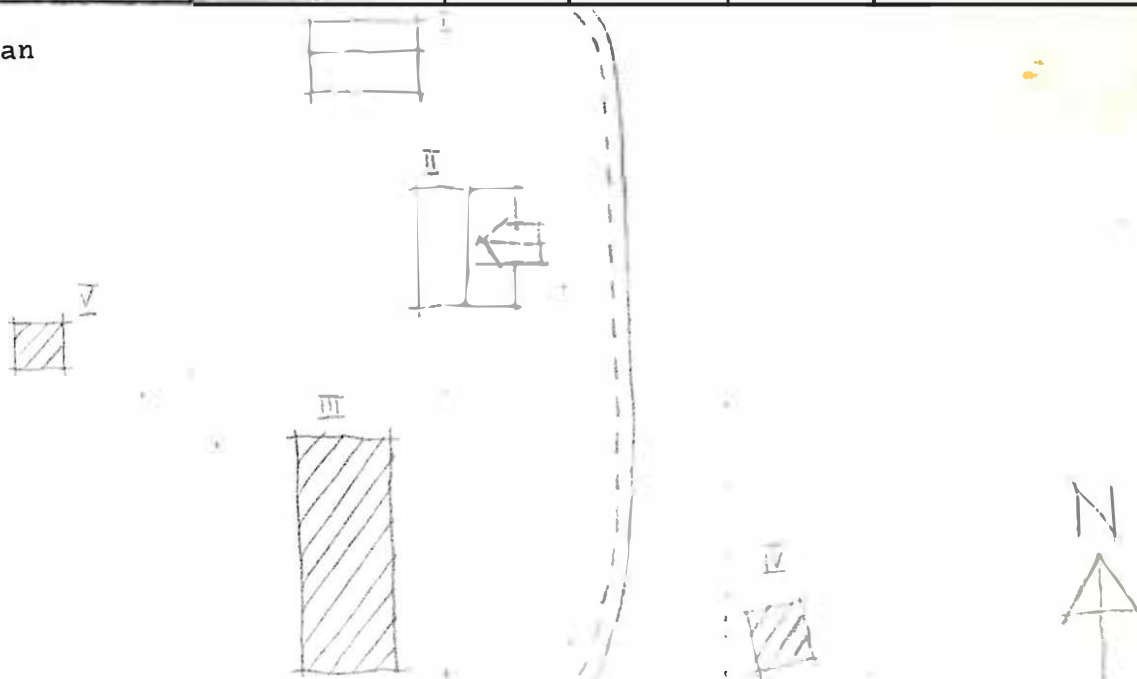

Kommun Filipstad..... Församl. Nordmark..... Datum 76-07-14.....
 Fastighet Nordmarkshyttan 4:1 B..... Film nr E114.....
 Gårdsnamn Ängarna, norra..... Karta A1B 7a.....
 Anl. art Sommarbostad, F.d. bondgård..... Sign. IM.....
 Uppgiftslämnare Tore Jansson, Södra Ängarna..... Åtgärder erfordras
 Anteckningar stomme
 fasad
 taktäckn.

Hus nr	Husets funktion	Bygg- mtr	Fasad mtr	Färg	Tak- täckn.	Byggn. år	Kommentar
I	Boningshus	T	SLI	FR	2T	bu: 1924-28	
II	Stall, vagnskjul	T/B	SLI	FR	2T	b: 1925-50	
III							
IV							
V							
VI							
VII							
VIII							
IX							
X							

Planskiss

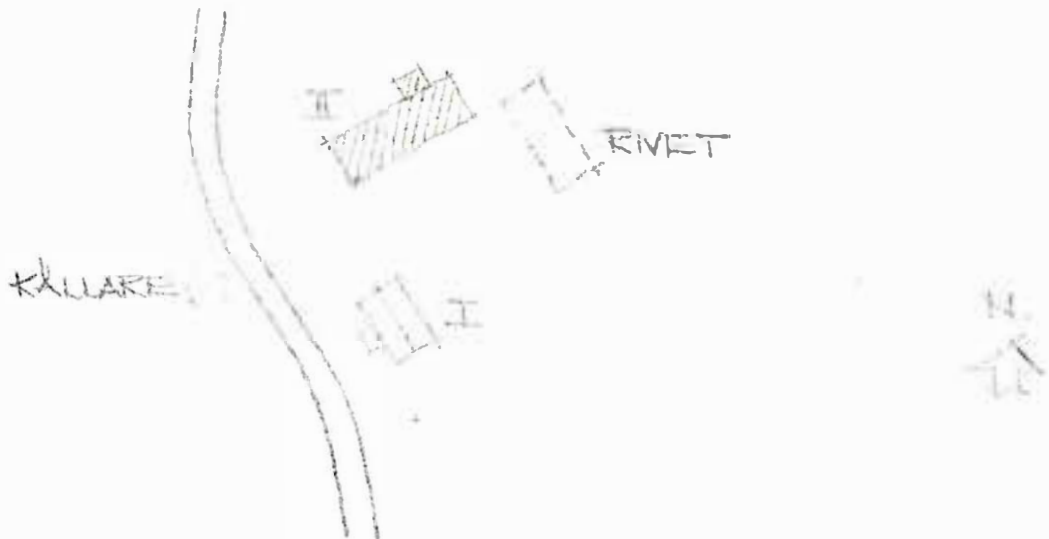

Kommun ..Filipstad..... Församl. ...Nordmark..... Datum 76-10-12.....
 Fastighet ..Nordmarksryttan 4:1 (a)..... Film nr F.310.....
 Gårdsnamn Karta ..1:2 75.....
 Anl. art ..Såg..... Sign. ..AA.....
 Uppgiftslämnare Åtgärder erfordras
 Anteckningar stomme
 fasad
 taktäckn.

Hus nr	Husets funktion	Bygg mtr	Fasad mtr	Färg	Tak-täckn.	Byggn. år	Kommentar
I	Såg	B	SSP	x	2 T/papp	b1900-30	Tillb 1960-t
II							
III							
IV							
V							
VI							
VII							
VIII							
IX							
X							

Situationsplan

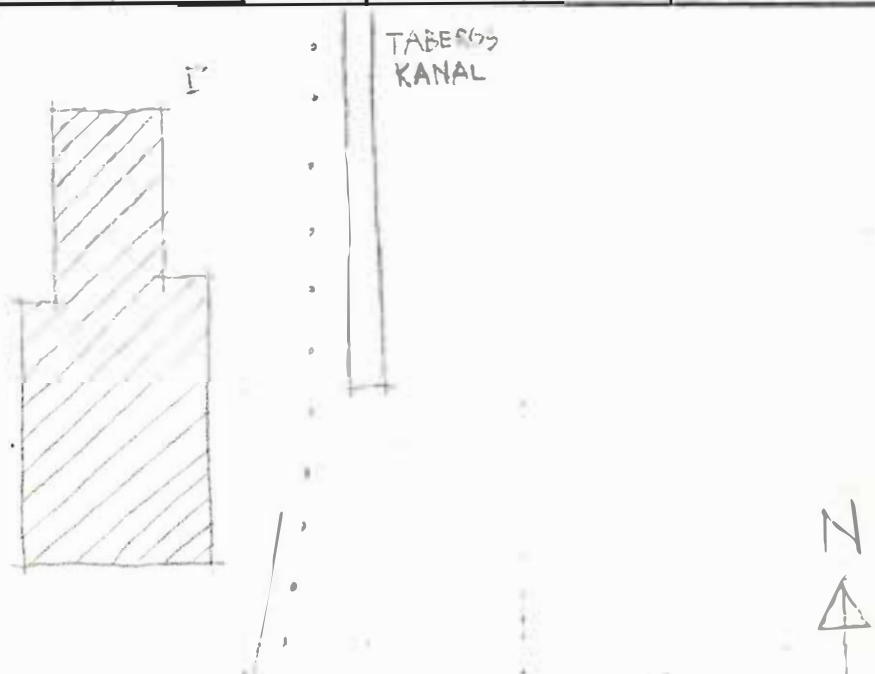

Kommun FILIPSTAD..... Församl. NORDMARK..... Datum 76-07-14.....
 Fastighet NORDMARKSHYTAN 4:10..... Film nr F. 114.....
 Gårdsnamn Stensnärtåsen..... Karta 11B 7a.....
 Anl. art Bostadsfastighet, f.d. torpställe..... Sign. LW.....
 Uppgiftslämnare Fyresgästen..... Åtgärder erfordras
 Anteckningar Hyr av Uddeholms AB, sedan 13 år..... stomme (II).....
 fasad (II).....
 taktäckn. (II).....

Hus nr	Husets funktion	Byggmtr	Fasad mtr	Färg	Taktäckn.	Byggn. år	Kommentar
I	<u>Boningshus</u>	<u>T</u>	<u>SLL</u>	<u>FR</u>	<u>2T</u>	<u>b; 1880-1930</u>	
II	<u>Vedbod. m.m.</u>	<u>B</u>	<u>SLL</u>	<u>FR</u>	<u>Stick/ PL</u>	<u>b; 1880-1930</u>	<u>Faller delvis samman</u>
III							
IV							
V							
VI							
VII							
VIII							
IX							
X							

Planskiss



Kommun Filipstad..... Församl. Nordmark..... Datum 76-10-12
 Fastighet Nordmarkshyttan 4:1 (D)..... Film nr F 313
 Gårdsnamn Karta 11 E 7b
 Anl. art Fd torp nu fritidsbostad..... Sign. AA
 Uppgiftslämnare Åtgärder erfordras
 Anteckningar stomme
 fasad
 taktäckn. III.....

Hus nr	Husets funktion	Bygg mtr	Fasad mtr	Färg	Tak-täckn.	Byggn. år	Kommentar
I	Boningshus	T	SLI	FR	2 T	b1870-1920	
II	Källarbod	B/S	SLP/-	FR/X	P	b1870-1920	
III	Stall	T/B	-/SSP	FR	2 T	b 1870-1920	
IV	Ladugård	SS		X	Stick	b1870-1920	Större delen rive
V							
VI							
VII							
VIII							
IX							
X							

Situationsplan

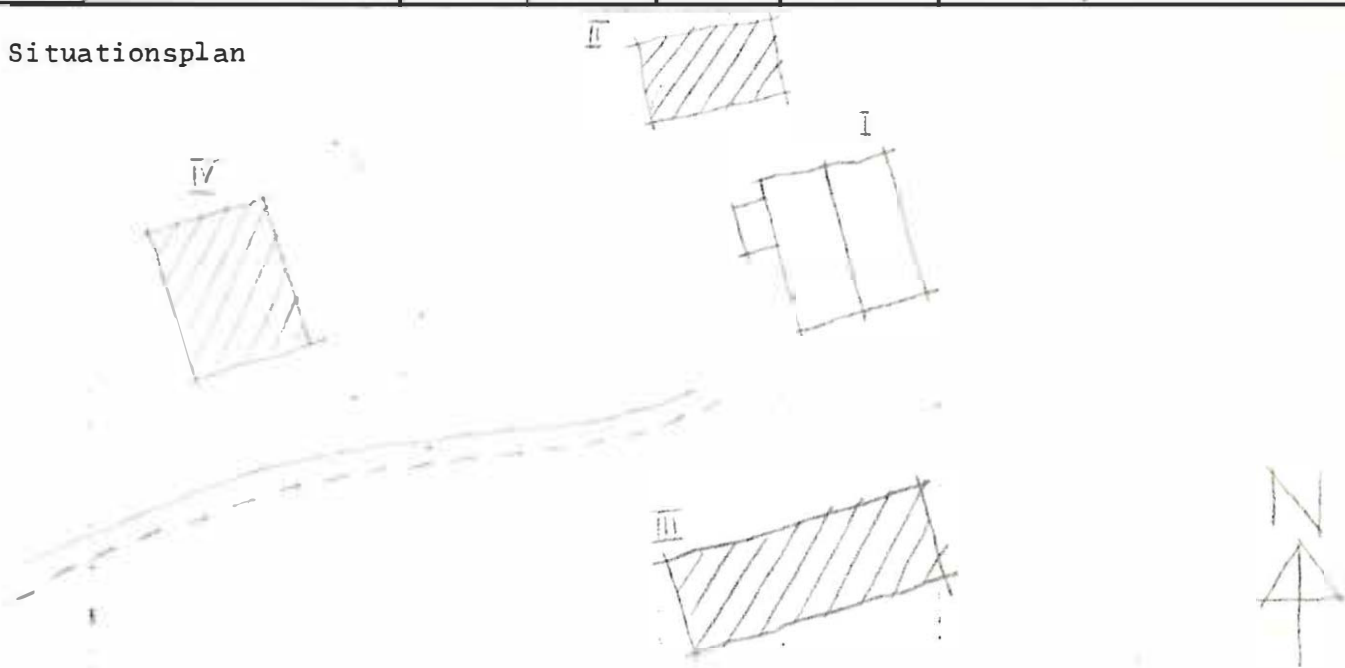

Kommun Filipstad Församl. Nordmark Datum 76-07-14

Fastighet Nordmarkslyttan 4:1 D Film nr F. 114

Gårdsnamn Ängvallsbron Karta 11E 7a

Anl. art F.d. bondgård, nu bostadsfastighet Sign. Lw

Uppgiftslämnare Ingrid Olofsson Åtgärder erfordras
stomme
fasad
taktäckn.

Anteckningar Första prästgården i Nordmark

Hus nr	Husets funktion	Bygg- mtr	Fasad mtr	Färg	Tak- täckn.	Byggn. år	Kommentar
I	Boningshus	T	SLP	FR	2T	u: 1740-t	Ombyggt sista gången år 1955
II	Källare	T	-	FR	1T	u: 1740-t	
III	Stall	T	Sll	FR	2T	u: 1740-t	
IV	Ladugård	KS/B	-	-/FR	P	u: 1959	
V	Bod	T	SLP	FR	2T	u: 1740-t	
VI							
VII							
VIII							
IX							
X							

Planskiss



Kommun Filipstad Församl. Nordmark Datum 76-07-16

Fastighet Nordmarkshyttan (4:1 F) (ofri grund) Film nr F.117

Gårdsnamn Rishöjden Karta 11E.8a

Anl. art Torp Sign. LW

Uppgiftslämnare Melker Henriksson, innehavare Åtgärder erfordras
 stomme
 fasad
 taktäckn.

Hus nr	Husets funktion	Bygg- mtr	Fasad mtr	Färg	Tak- täckn.	Byggn. år	Kommentar
I	Boningshus	T	SLI	FR	F	u: 1835	Ombyggd 1936
II	Ladugård	T/B	-	delvis FR	Et	u: 1944	
III	Redskapsskjul	B	-	-	P	u: 1945	
IV							
V							
VI							
VII							
VIII							
IX							
X							

Planskiss

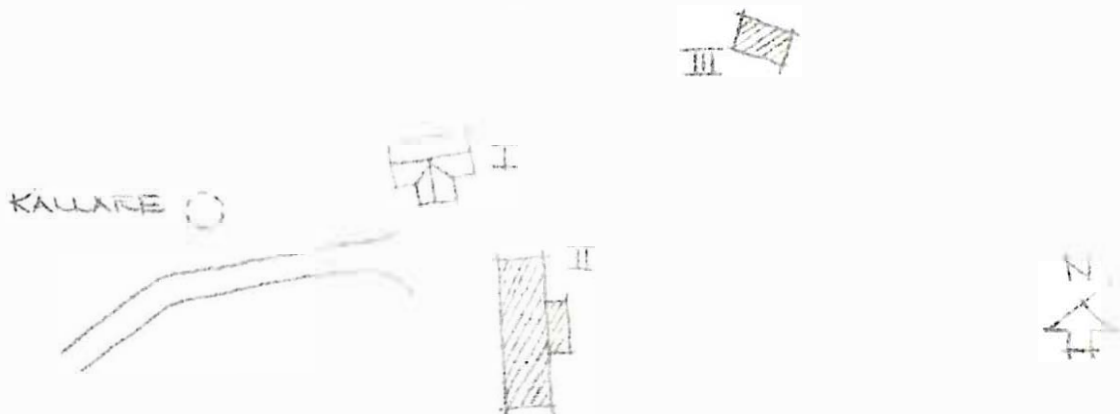

Kommun ..Filipstad..... Församl.Nordmark..... Datum 7.10.09.....
 Fastighet Nordmarkshyttan 4:1 (G)..... Film nr F 304.....
 Gårdsnamn Karta 11 E 8 a.....
 Anl. art Fad. torn..... Sign. AA.....
 Uppgiftslämnare Åtgärder erfordras
 Anteckningar stomme
 fasad
 taktäckn. IV.....

Hus nr	Husets funktion	Bygg mtr	Fasad mtr	Färg	Tak-täckn.	Byggn. år	Kommentar
I	Boningshus	T	SLP	FR	2 T	b 1900-30	
II	Lodugård	T/B	SLP	X	2 T/Stick	b 1900-30	
III	Visthusbod	I	-	FR	2 T	b 1825-75	Ev. hitflyttod.
IV	Stall, lada	I	-/SLP	X	2 T	b 1825-75	
V							
VI							
VII							
VIII							
IX							
X							

Situationsplan

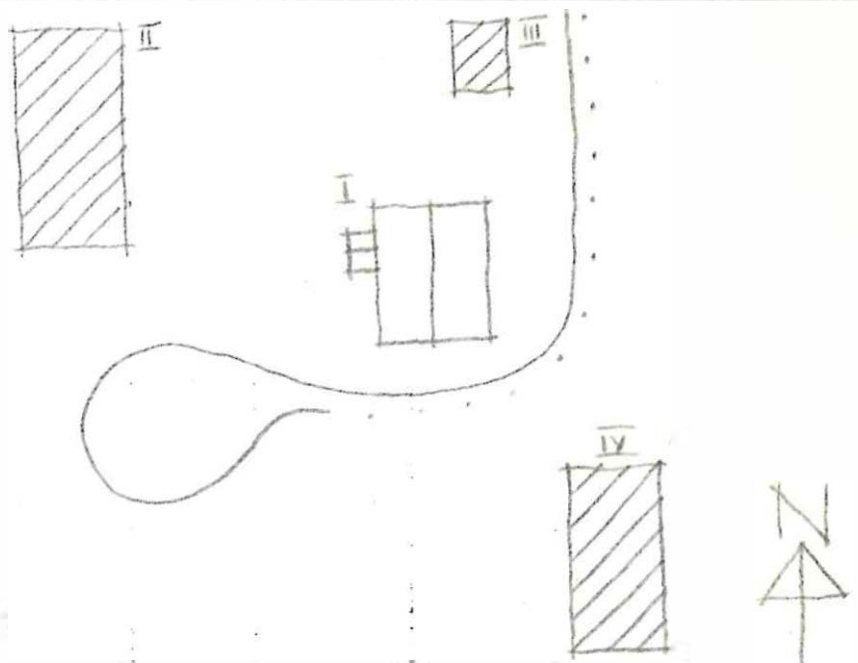

Kommun Filipstad Församl. Nordmark Datum 76-07-16

Fastighet Nordmarkshyttan 4:1 H Film nr F.117

Gårdsnamn Limkullen Karta 11E 7a

Anl. art F.d. bondgård, nu bostadsfastighet Sign. LW

Uppgiftslämnare Erik Jonasson, hyresgäst sedan 16 år Åtgärder erfordras

Anteckningar Hyr av Uddeholms AB stomme

..... fasad

..... taktäckn.

Hus nr	Husets funktion	Byggmtr	Fasad mtr	Färg	Taktäckn.	Byggn. år	Kommentar
I	Boningshus	T	SLL	FR	2T	b: 1800-50	Senare ombyggt tvåfamiljshus
II	-						
III	-						
IV	Ladugård	SS/B	Slät/ SLP	SV/FR	2T	b: 1880-1930	
V	Vedbod, m.m.	T	SLL	FR	2T	b: 1800-50	
VI	Bredja	SS	-	-	1T	b: 1800-50	
VII							
VIII							
IX							
X							

Planskiss

F.D.
KALKEROTT

RIVET

IV

V

RIVET

VI

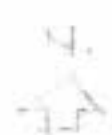

Kommun Filipstad..... Församl. Färnebo Nordmark... Datum 76-07-14.....
 Fastighet Nordmarkshyttan 4:1 I..... Film nr F.102.....
 Gårdsnamn Karta ..11D.7j.....
 Anl. art Sommarbostad, f.d. skogsarbetarboställe..... Sign. ..E-BJ.....
 Uppgiftslämnare Åtgärder erfordras
 Anteckningar Uddeholm ägare..... stomme
 fasad
 taktäckn.

Hus nr	Husets funktion	Byggmtr	Fasad mtr	Färg	Taktäckn.	Byggn. år	Kommentar
I	Bostadshus	T	SLL	FR	2T	b: 1880-1900	
II	Ladugård	SS/T	-/SSP	FR	2T	b: 1880-1900	
III	Uthus, skjul	T	-/SLL	FR		b: 1880-1910	
IV	Lilistuga	T	-	FR	2T	b: 1850-90	
V							
VI							
VII							
VIII							
IX							
X							

Planskiss

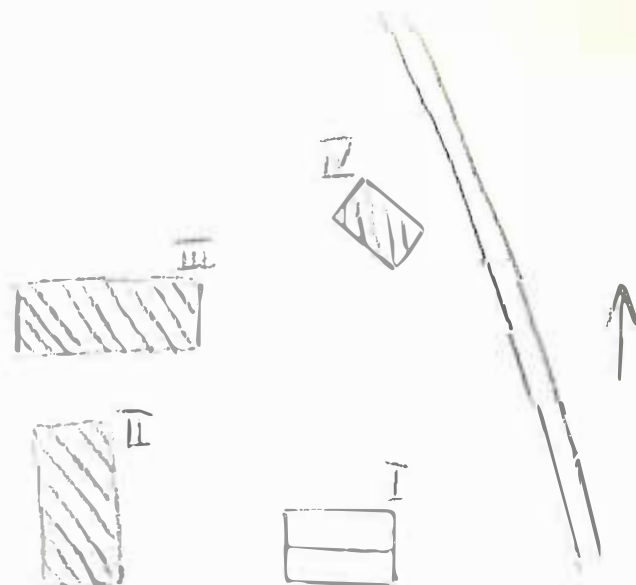

Kommun **Filipstad** Församl. **Nordmark** Datum **76-10-12**

Fastighet **Nordmarkshyttan 7:1** Film nr **F 311**

Gårdsnamn **Nordmarks kyrka** Karta **11.E.7a**

Anl. art **Kyrka** Sign. **AA**

Uppgiftslämnare Åtgärder erfordras

Anteckningar **...?.enl.anslagstavla** stomme

..... fasad

..... taktäckn.

Hus nr	Husets funktion	Bygg mtr	Fasad mtr	Färg	Tak-täckn.	Byggn. år	Kommentar
I	Kyrka	T	SLP	FR	SP	1 1727-31	
II	Klocktorn	T/B	SLP	FR	SP	1 1727-31	
III	Likbod	S	Slåt	SV	SP	b 1800-50	
IV	Redskapsbod	T/B	SSP	FR	SP	b 1800-50	
V	Församlingshem	B	Fjäll	FR	P(S)	b 1960-	
VI							
VII							
VIII							
IX							
X							

Situationsplan

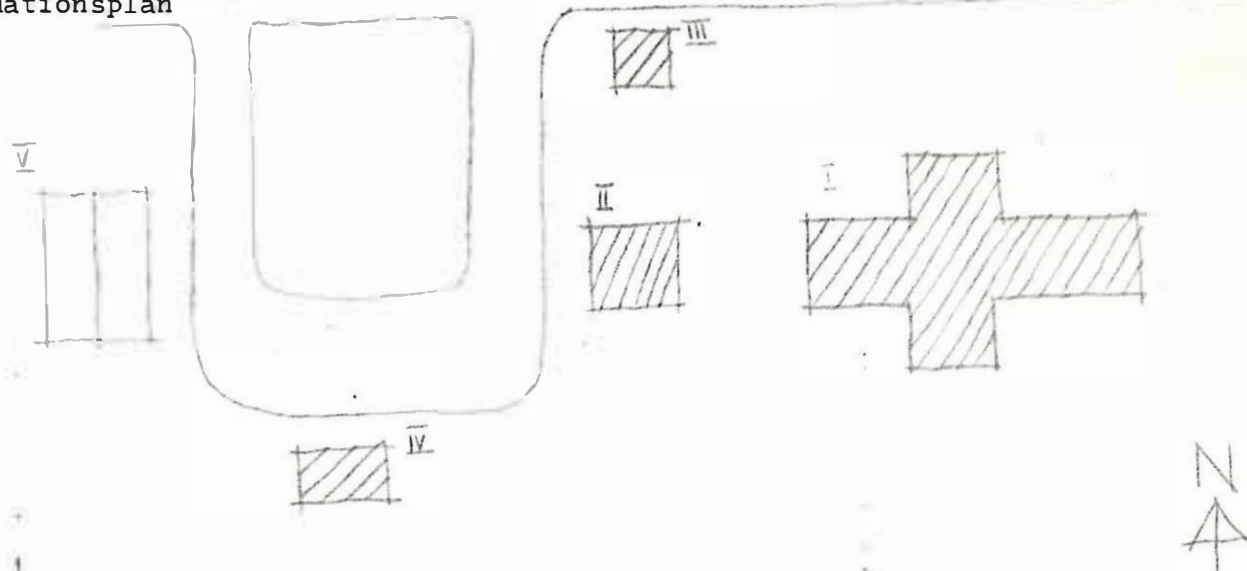

Kommun **Filipstad**..... Församl. ...**Nordmark**..... Datum ...**76-10-12**...
 Fastighet **Nordmarksströmen 8:1**..... Film nr ..**5.311**.....
 Gårdsnamn **Nordmarks skola**..... Karta ...**11.E.7b**...
 Anl. art **Skola**..... Sign.
 Uppgiftslämnare Åtgärder erfordras
 Anteckningar stomme
 fasad
 taktäckn.

Hus nr	Husets funktion	Bygg mtr	Fasad mtr	Färg	Tak-täckn.	Byggn. år	Kommentar
I	Skolbyggnad	T	FS/SFS	O Bg	P	1910	Tjänstebostäder på andra våningen
II	Skolbyggnad	KS	IG	R	Papp		
III							
IV							
V							
VI							
VII							
VIII							
IX							
X							

Situationsplan

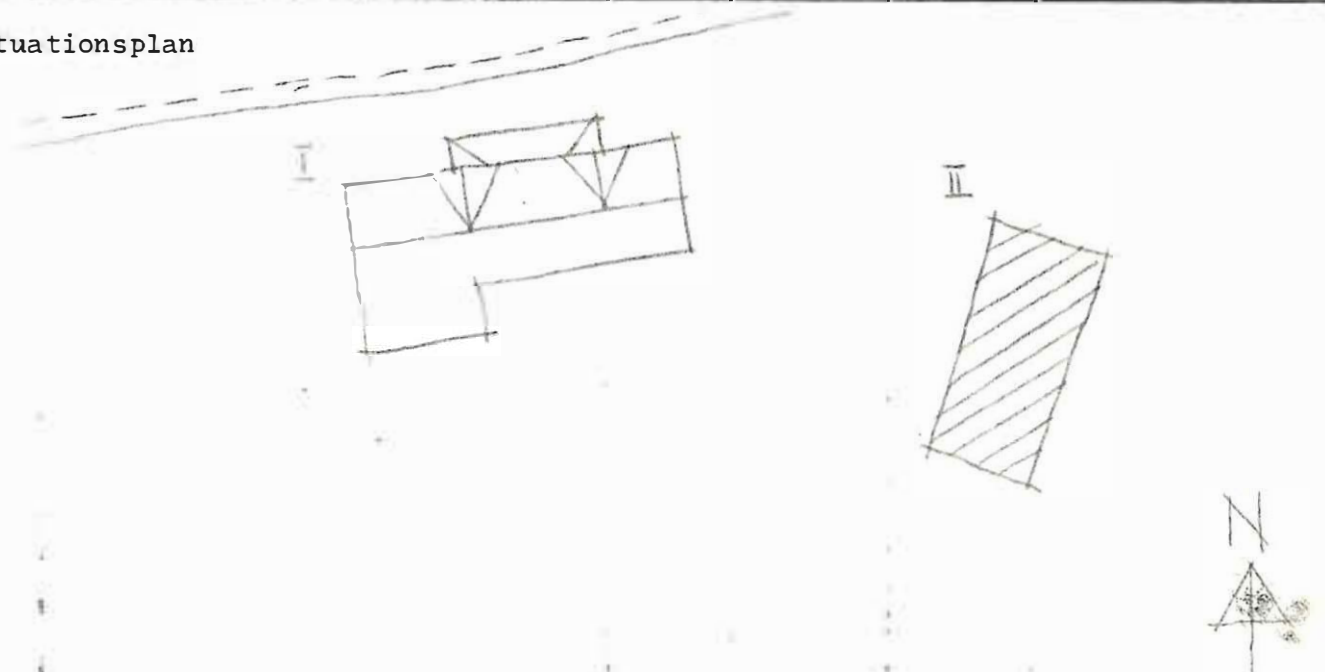

Kommun Filipstad..... Församl. Nordmark..... Datum 76-10-05.....
 Fastighet Sandsjön 1:2 (A)..... Film nr F 295, 296.....
 Gårdsnamn Karta 11 E 9a.....
 Anl. art Fd. torp, nu fritidsbostad..... Sign. AA.....
 Uppgiftslämnare Åtgärder erfordras
 Anteckningar stomme
 fasad
 taktäckn.

Hus nr	Husets funktion	Bygg mtr	Fasad mtr	Färg	Tak-täckn.	Byggn. år	Kommentar
I	Boningshus	T	SLP	X	2 T	850 ^b -1900	Mod 1940-t
II	Ladugård	SS/B	-/SLP	X/FR	2 T	850 ^b -1900	
III	Badstuga	B	SLP	X	Stick	920 ^b -50	
IV							
V							
VI							
VII							
VIII							
IX							
X							

uationsplan

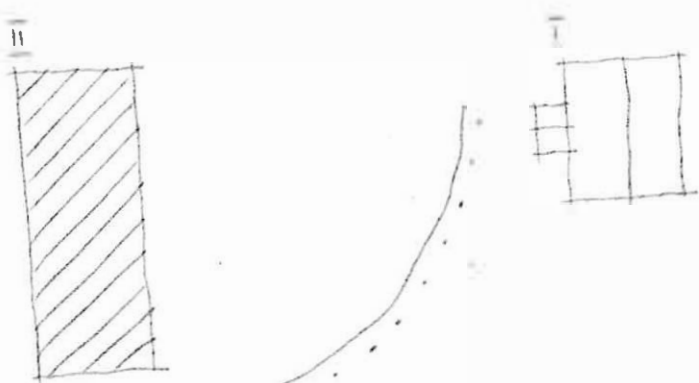

Kommun ... FILIPSTAD Församl. ... NORDMARK Datum ... 76-10-05
 Fastighet SANDSJÖN 1:13 Film nr ... F 295
 Gårdsnamn KOTJÄRNSÅSEN Karta ... 12 E 0a
 Anl. art ... F. D. BONDGÅRD, NU FRITIDSBOSTAD Sign. ... AA
 Uppgiftslämnare Åtgärder erfordras
 Anteckningar stomme
 fasad
 taktäckn.

Hus nr	Husets funktion	Bygg mtr	Fasad mtr	Färg	Tak-täckn.	Byggn. år	Kommentar
I	Boningshus	T	SLI	FR	2 T	b1850-1900	Mod 1930-60
II	Ladugård	SS/B	SSP/LPF	X	P/Stick	b1850-1900	
III	Tvättstuga	B	SLL	FR	2 T/Papp	b1900-30	
IV							
V							
VI							
VII							
VIII							
IX							
X							

tuationsplan

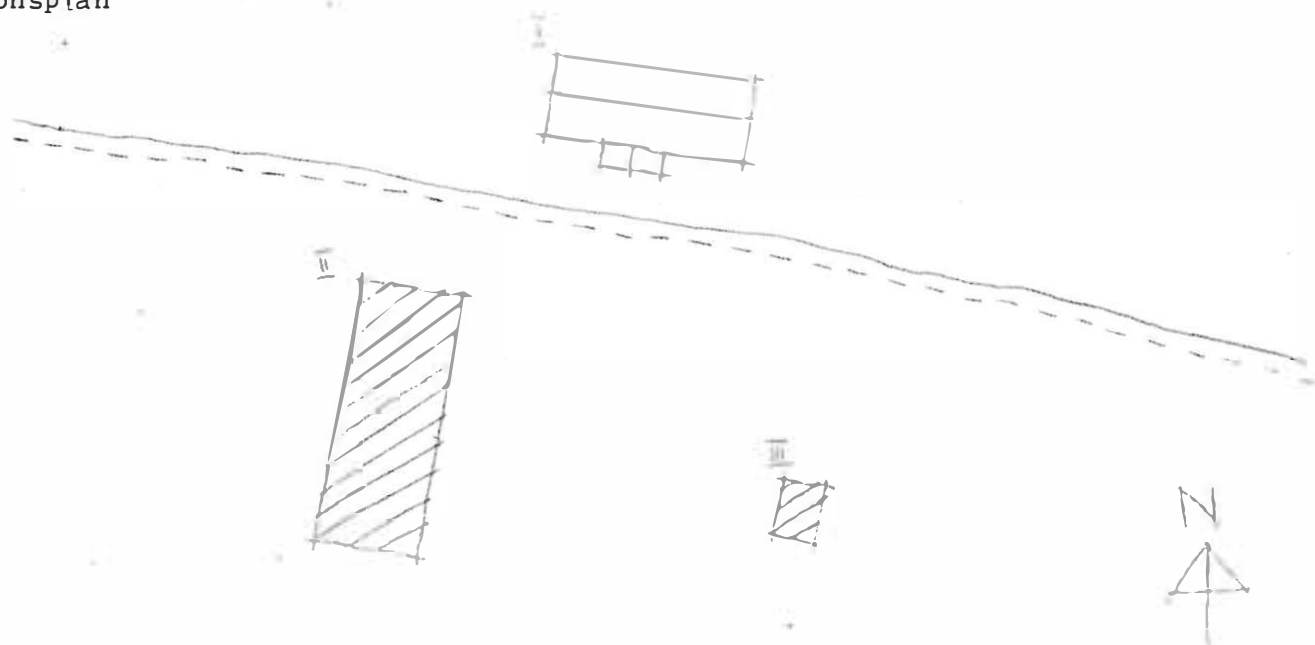

Kommun **Filipstad** Församling **Nordmark** Datum **76-10-05**

Fastighet **Sandsjön 1:20** Film nr **F 296**

Gårdsnamn Karta **11 E 9a**

Anl. art **Pensionärshem** Sign. **AA**

Uppgiftslämnare **Karl Björn, granne** Åtgärder erfordras
 Anteckningar **Var skola till 1961** stomme
 fasad
 taktäckn.

Hus nr	Husets funktion	Bygg mtr	Fasad mtr	Färg	Tak-täckn.	Byggn. år	Kommentar
I	Boningshus	T	SLL	FR	2 T	u 1905	
II	Uthus		SLL	FR	2 T	u 1905	
III							
IV							
V							
VI							
VII							
VIII							
IX							
X							

Platsplan

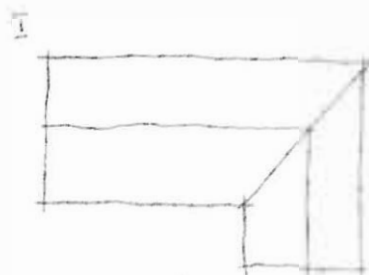
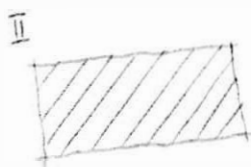

Kommun : Filipstad Församl. Nordmark Datum 76-10-05

Fastighet Sandsjön 1:33 Film nr F 296

Gårdsnamn Karta 11 E 9a

Anl. art F.d Affär Sign. AA

Uppgiftslämnare Åtgärder erfordras

Anteckningar stomme

..... fasad

..... taktäckn.

Hus nr	Husets funktion	Bygg mtr	Fasad mtr	Färg	Tak-täckn.	Byggn. år	Kommentar
I	Affärslokal	B	SLL	FR	P	1920 ^b -50	
II	Förråd	B	SLL	FR	ET	1920 ^b -50	
III							
IV							
V							
VI							
VII							
VIII							
IX							
X							

..... uationsplan



Kommun Filipstad Församl. Nordmark Datum 76-10-05
 Fastighet Sandsjön 1:49 Film nr F 296
 Gårdsnamn Måtsbo Karta 11 E 9a
 Anl. art F.d.torp, nu fritidsbostad Sign. AA
 Uppgiftslämnare Karl Björn, granne Åtgärder erfordras
 Anteckningar stomme
 fasad
 taktäckn.

Hus nr	Husets funktion	Bygg mtr	Fasad mtr	Färg	Tak-täckn.	Byggn. år	Kommentar
I	Boningshus	T	SLL	FR	P(Gö)	1850 ^u -1900	Påbyggt 1920-t
II	Uthus	B	SLL	FR	P(Brun)	1850 ^u -1900	
III							
IV							
V							
VI							
VII							
VIII							
IX							
X							

Locationsplan

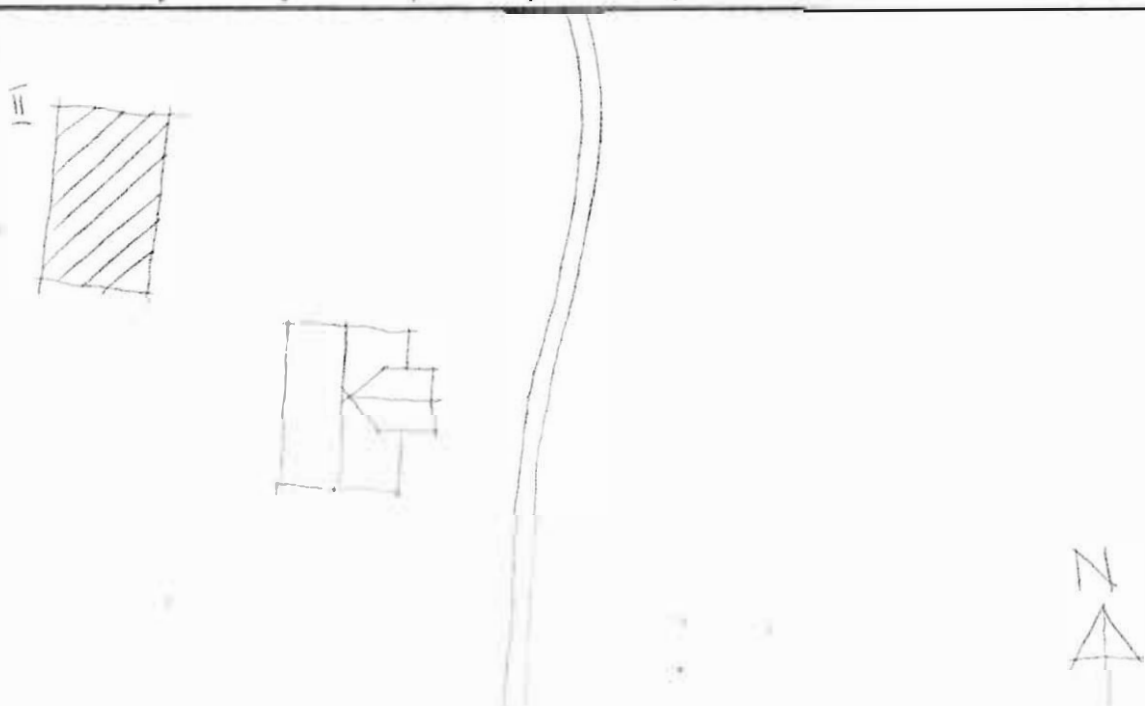

Kommun ..Filipstad..... Församl. ..Nordmark..... Datum 76.10.09.....
 Fastighet ..Sandsjön 1:70..... Film nr F 304.....
 Gårdsnamn Karta 11 E 8 a.....
 Anl. art ..Postadsfastighet..... Sign. AA.....
 Uppgiftslämnare Åtgärder erfordras
 Anteckningar stomme
 fasad
 taktäckn.

Hus nr	Husets funktion	Bygg mtr	Fasad mtr	Färg	Tak-täckn.	Byggn. år	Kommentar
I	Boningshus	B	SLL	FR	P	b 1900-30	
II	Vedbod	B	SSP	FR	P	b 1900-30	
III	Garage	B	SSP	FR	P	b 1930-60	
IV	Garage	B	SSP	FR	P	b 1930-60	
V							
VI							
VII							
VIII							
IX							
X							

Situationsplan

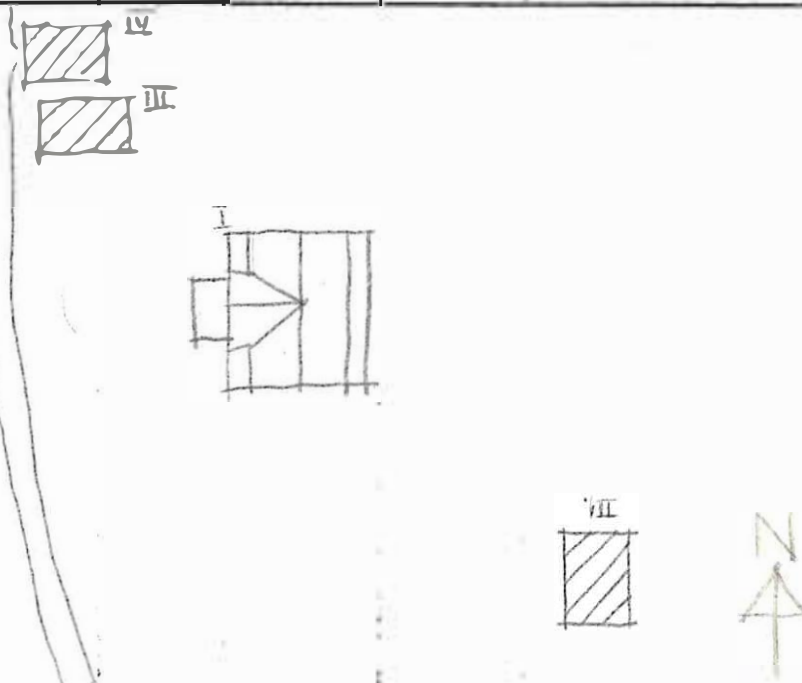

Kommun **Filipstad** Församl. **Nordmark** Datum **76-10-05**
 Fastighet **Sandsjön 1:80** Film nr **F 296**
 Gårdsnamn Karta **11 E 9a**
 Anl. art **Bostadsfastighet F.d bondgård** Sign. **AA**
 Uppgiftslämnare **Karl Björn, granne** Åtgärder erfordras
 Anteckningar stomme
 fasad
 taktäckn.

Hus nr	Husets funktion	Bygg mtr	Fasad mtr	Färg	Tak-täckn.	Byggn. år	Kommentar
I	Boningshus	T	SLL	FR	2 T	u 1919	
II	Ladugård	T/B	SLL/SSP	FR	P	u 1919	
III	Bastu	B	SLL	FR	Stick	u 1952	
IV							
V							
VI							
VII							
VIII							
IX							
X							

Situationsplan

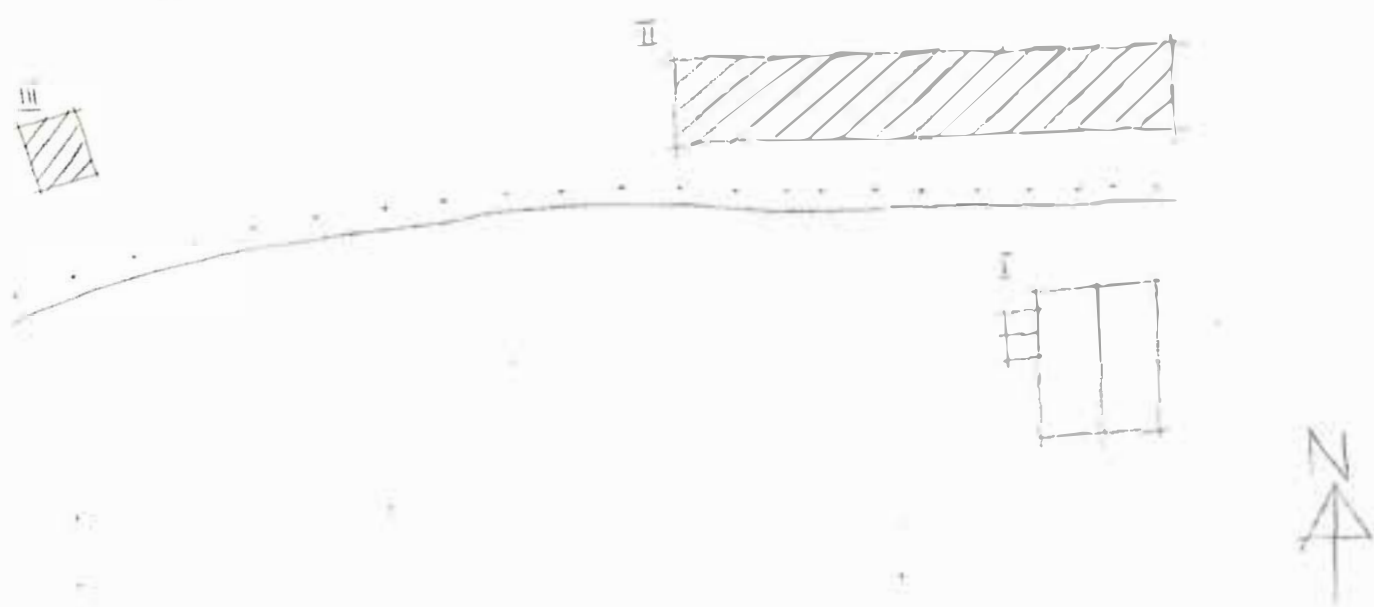

Kommun ... FILIPSTAD ... Församling ... NORDMARK ... Datum ... 76-10-05 ...
 Fastighet ... 5115.1.1.29 ... Film nr ... F. 295 ...
 Gårdsnamn ... P. M. JÖN ... Karta ... 11 E 9a ...
 Anl. art ... F. D. BONDGÅRD, NU FRITIDSBOSTAD ... Sign. ... AA ...
 Uppgiftslämnare ... EVERT JOHANSSON, EGARE ... Åtgärder erfordras
 Anteckningar ... stomme
 fasad
 taktäckn.

Hus nr	Husets funktion	Bygg mtr	Fasad mtr	Färg	Tak-täckn.	Byggn. år	Kommentar
I	Boningshus	T	SL	FR	Et	u 1890-t	
II	Ladugård	SS/B	slät/SL	SV/FR	P	u 1890-t	
III							
IV							
V							
VI							
VII							
VIII							
IX							
X							

Situationsplan

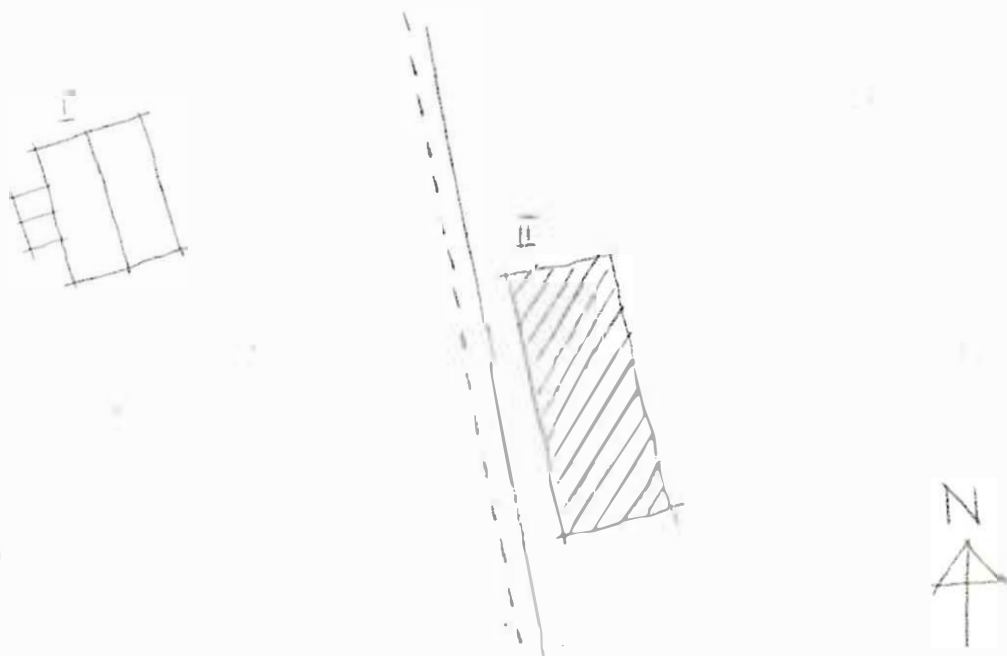

Kommun Filipstad Församl. Nordmark Datum 76-07-14

Fastighet Stjälpet 1:1 Film nr F 103

Gårdsnamn Karta
11D 8j

Anl. art Bostadsfastighet Sign. E-BJ

Uppgiftslämnare Ulla-Stina Oskarsson Åtgärder erfordras
 Anteckningar Uddeholms AB ägare stomme
 fasad
 taktäckn.

Hus nr	Husets funktion	Byggmtr	Fasad mtr	Färg	Taktäckn.	Byggn. år	Kommentar
I	Boningshus	B?	SLL	FR	2T	b: 1940-50-t	
II	Stall	T/B	SLP/SL	FR	2T	b: 1880-1900	Delvis senare
III	Jordkällare	S/B	-/LSP	-/FR	2T	-	
IV	Ladugård	SS/T	-/SLP	SV/FR	2T	b: 1930-50	
V							
VI							
VII							
VIII							
IX							
X							

Planskiss

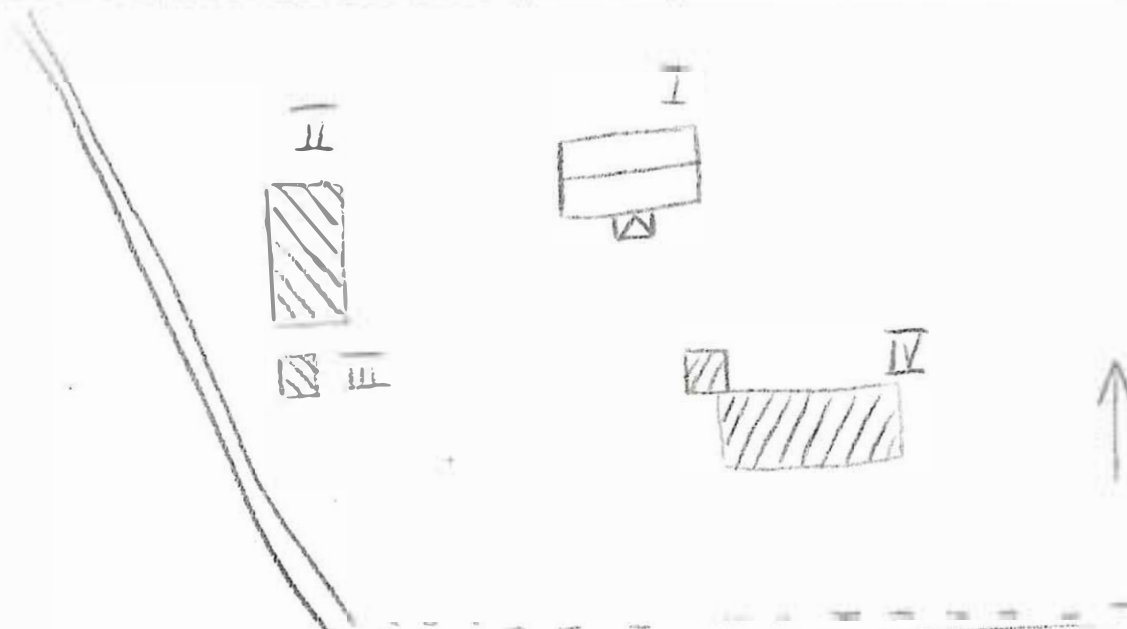

Kommun Filipstad Nordmark Datum 76-07-14
 Stjälnet 1:1 Församl. F 103
 Fastighet S Mårtenshöjd Film nr 11D 8j
 Gårdsnamn Sommarbostad Karta E-BJ
 Anl. art Ivar Nordkvist, hyresgäst Sign.
 Uppgiftslämnare Uddeholm ägare Åtgärder erfordras
 Anteckningar stomme
 fasad
 taktäckn.

Hus nr	Husets funktion	Byggmtr	Fasad mtr	Färg	Taktäckn.	Byggn. år	Kommentar
I	Boningshus	T	SLP	FI	2T	u: 1870-90	
II	Lagård	T/SS	-	FI	2T	u: 1600-1850-1900	h:
III	Jordkällare	SS	-	-	Papp	u: 1850-1900	
IV	Stall	T/I	SLI	FI	2T	u: 1850-1900	
V							
VI							
VII							
VIII							
IX							
X							

Planskiss

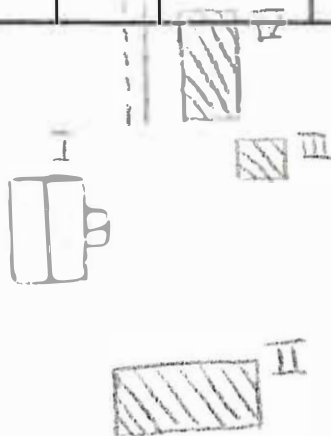

Filipstad Nordmark 76-10-06
 Kommun Stjärpet. 1:1. (A) Församl Datum 1999
 Fastighet England Fil nr 133
 Gårdsmått. torp, nu frilandsbostad Karta
 Anl. art Sign.
 Uppgiftslämnare Åtgärder erfordras
 Anteckningar stomme fasad taktäckn.

Hus nr	Husets funktion	Bygg mtr	Fasad mtr	Färg	Tak-täckn.	Byggn. år	Kommentar
Boningshus	F	SLL	FR	2	1850 ^a	900	
I Ladugård	T/B	SLL	FR	2T/stick	1850 ^b	900	
II							
III							
IV							
V							
VI							
VII							
VIII							
IX							
X							

Situationsplan

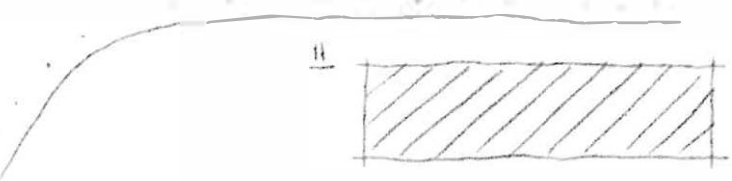

Kommun **Filipstad** Församling **Nordmark** Datum **76-10-08**
 Fastighet **Stjälpet 1:1 (B)** Film nr **F 300**
 Gårdsnamn **Älvhagen** Karta **11 D 8j**
 Anl. art **F.d torp, nu fritidsbostad** Sign. **AA**
 Uppgiftslämnare Åtgärder erfordras
 Anteckningar stomme
 fasad
 taktäckn.

Hus nr	Husets funktion	Bygg mtr	Fasad mtr	Färg	Tak-täckn.	Byggn. år	Kommentar
I	Boningshus	T	SLL	FR	2 T	1880 ^b -1930	
II	Vedbod	B	SLL	FR	P	1880 ^b -1930	
III	Ladugård	T/B	SIF/ SLL	FR	2 T	1880 ^b -1930	
IV							
V							
VI							
VII							
VIII							
IX							
X							

Situationsplan

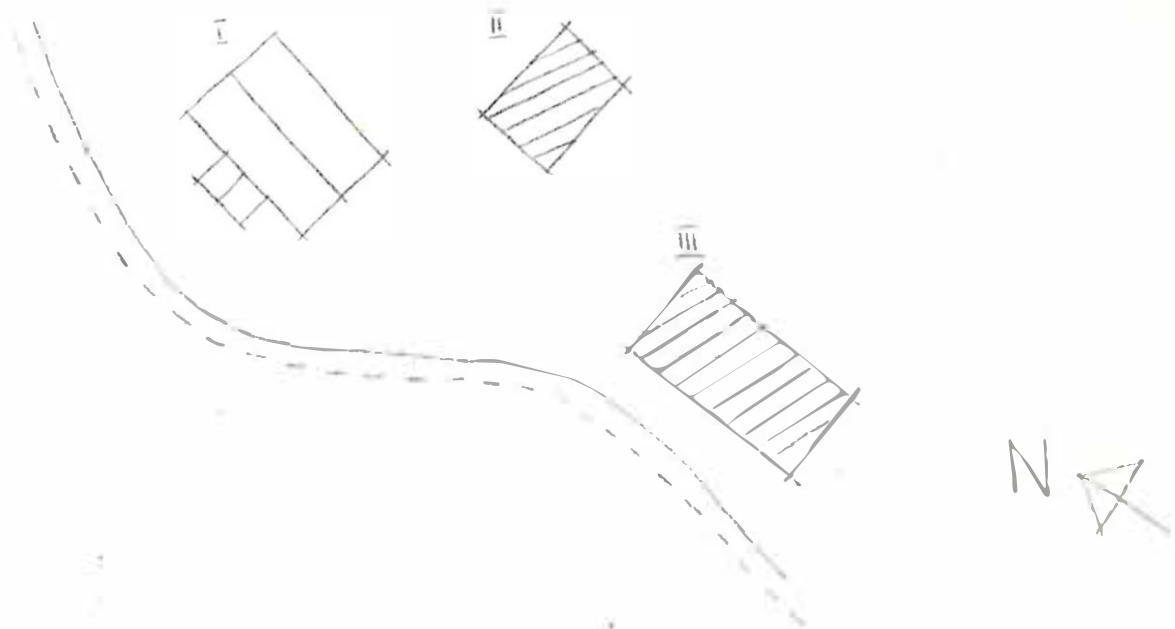

Kommun Filipstad Församling Nordmark Datum 76-10-08
 Fastighet Stjälpet 1:1 (C) Film nr F 300
 Gårdsnamn Blomsterhult Karta 11 D 8j
 Anl. art Bostadsfastighet Sign. AA
 Uppgiftslämnare Åtgärder erfordras
 Anteckningar stomme
 fasad
 taktäckn.

Hus nr	Husets funktion	Bygg mtr	Fasad mtr	Färg	Tak-täckn.	Byggn. år	Kommentar
I	Boningshus	T	SLP	FR	2 T	850 ^b -1900	Mod. 1940-t
II	Ladugård	T	SLP/-	X	2 T	850 ^b -1900	
III							
IV							
V							
VI							
VII							
VIII							
IX							
X							

Situationsplan

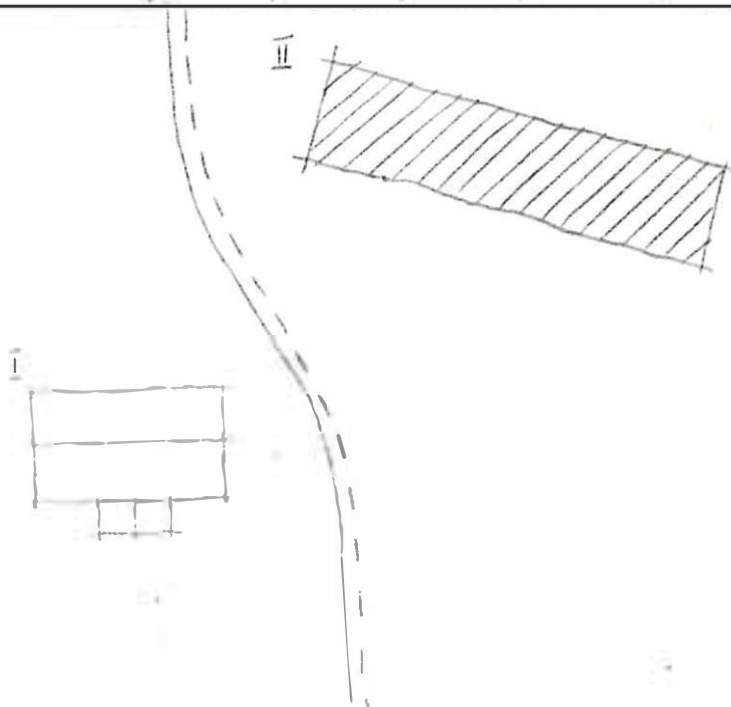

Kommun Filipstad Församl. Nordmark Datum 76-10-08

Fastighet Stjälpet 1:1 (D) Film nr F. 300

Gårdsnamn Skatängen Karta 11 D 8j

Anl. art Fd torp, nu fritidsbostad Sign. AA

Uppgiftslämnare Åtgärder erfordras

Anteckningar stomme

..... fasad

..... taktäckn.

Hus nr	Husets funktion	Bygg mtr	Fasad mtr	Färg	Tak-täckn.	Byggn. år	Kommentar
I	Boningshus	T	SLL	FR	2 T	1900 ^b -30	
II	Ladugård	T/B	SIF	FR	2 T	1900 ^b -30	
III							
IV							
V							
VI							
VII							
VIII							
IX							
X							

Situationsplan

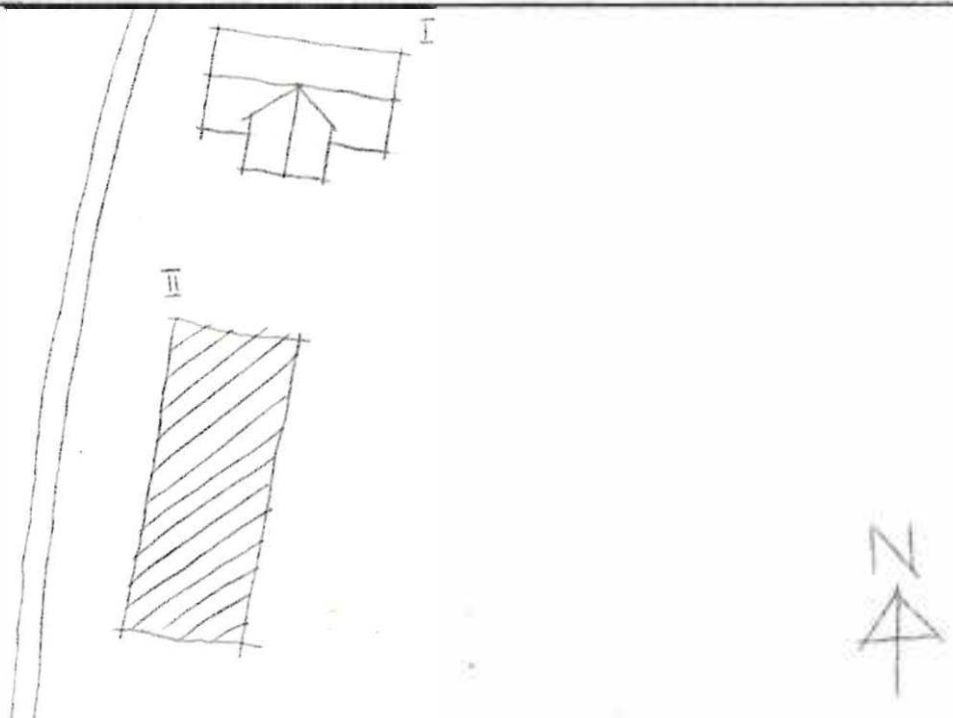

Kommun Filipstad Församl. Nordmark Datum 76-07-14
 Fastighet Stjälpet 1:6 Film nr F 103
 Gårdsnamn Barvaksboställe Nu sommarbostad Karta 11D 8j
 Anl. art Ingen hemma Sign.
 Uppgiftslämnare Järnvägen borta nu Åtgärder erfordras
 Anteckningar stomme
 fasad
 taktäckn.

Hus nr	Husets funktion	Byggmtr	Fasad mtr	Färg	Taktäckn.	Byggn. år	Kommentar
I	Boningshus	B	LFS	ER	2T	1900-20	
II	Skjul	SS	-	-	PAPP	1900-40	
III	Uthus, avtröde	B	SLP	ER	2T	1900-40	
IV							
V							
VI							
VII							
VIII							
IX							
X							

Planskiss

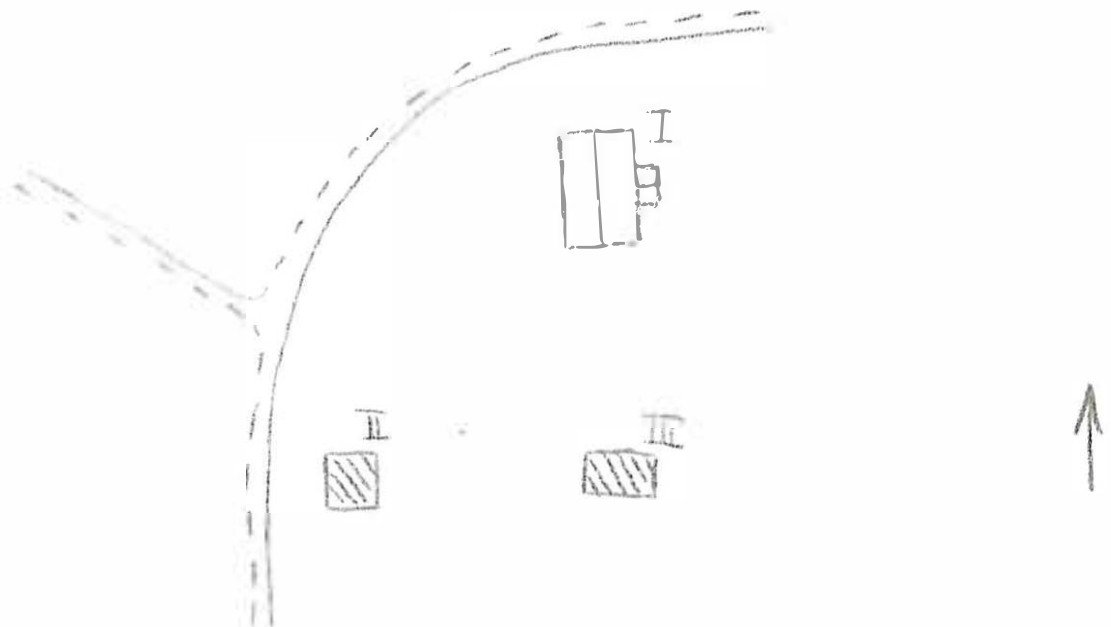

Kommun Filipstad..... Församl Nordmark..... Datum 76-07.14.....
 Fastighet Stjälpet 1:274..... Film nr F.102.....
 Gårdsmamn Karta 11D.7J.....
 Anl. art F.d. skola, nu fogt-loge och bostad..... Sign. E-DJ.....
 Uppgiftslämnare Åtgärder erfordras
 Anteckningar Skolan lades ner omkring 1960; IOGT-logen stomme
använder lokalen nu fasad
 taktäckn.

Hus nr	Husets funktion	Bygg mtr	Fasad mtr	Färg	Tak-täckn.	Byggn. år	Kommentar
I	Boningshus	T	SLL	FR	2T	b: 1880-1910	
II	Uthus	T/B	-/SLP	FR	2T	b: 1880-1910	
III	Lekstuga	B	SSP	FR	Papp	b: 1950-60	
IV							
V							
VI							
VII							
VIII							
IX							
X							

Situationsplan

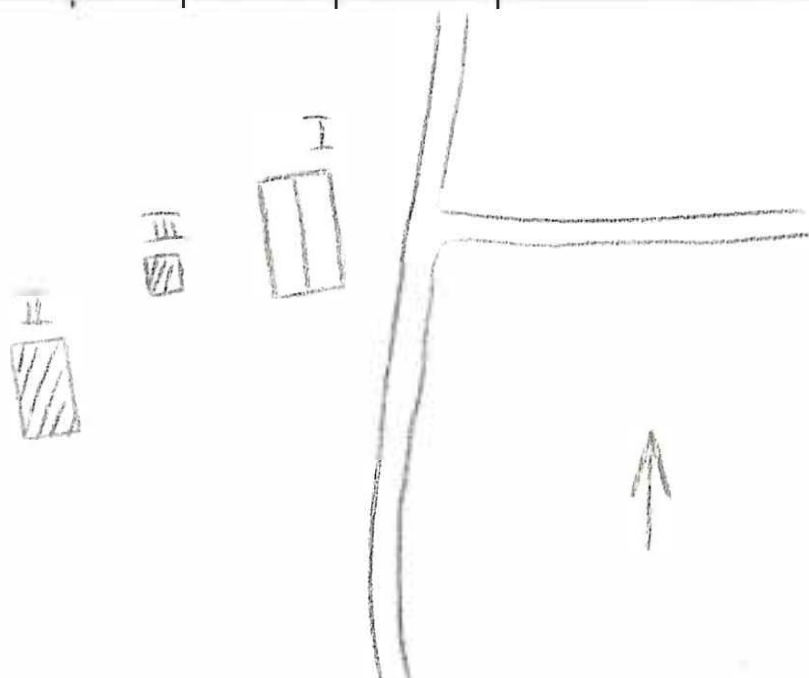

Kommun FILIPSTAD Församl. Nordmark Datum 76-07-19

Fastighet Stjälpet 4:1 A Film nr F117

Gårdsnamn Karta 11E 8a

Anl. art Torp Sign. LW

Uppgiftslämnare Hysesgästen Åtgärder erfordras
 stomme
 Anteckningar fasad
 taktäckn. IV

Hus nr	Husets funktion	Bygg- mtr	Fasad mtr	Färg	Tak- täckn.	Byggn. år	Kommentar
I	Boningshus	B	SLI	FR	2T	b: 1900-30	
II	Vedbod	B	SLI	FR	2T/P	b: 1900-30	
III	Garage	B	SLP	FR	P	b: 1940-60	
IV	Vagnskjul	B	SLI	FR	2T	b: 1900-30	
V							
VI							
VII							
VIII							
IX							
X							

Planskiss

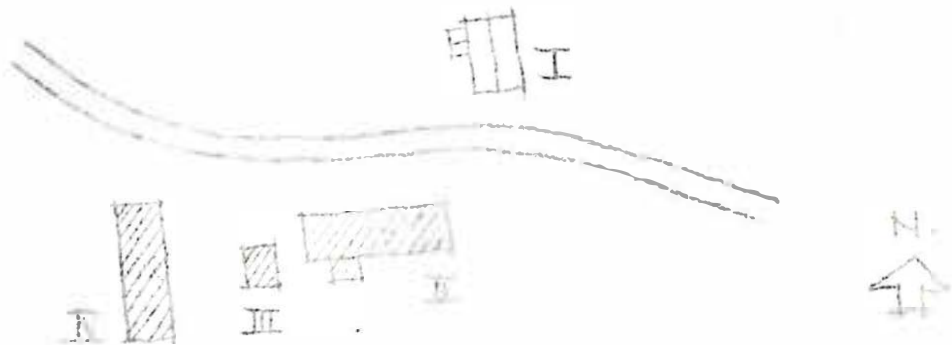

Kommun ..Filipstad..... Församl. ..Nordmark..... Datum ..76-07-19.....
 Fastighet ..Stjälpet 441 B..... Film nr ..P118.....
 Gårdsnamn Karta ..1:13.8a.....
 Anl. art ..f.d. bondgård, nu sommarbostad..... Sign. ..IV.....
 Uppgiftslämnare ..Leif Norman, dotterson..... Åtgärder erfordras
 Anteckningar stomme
 fasad
 taktäckn.

Hus nr	Husets funktion	Bygg- mtr	Fasad mtr	Färg	Tak- täckn.	Byggn. år	Kommentar
I	Boningshus	T	SID	BR	2M	b: ca 1900	
II	f.d. affär	T	SID	BR	2M	u: 1895	
III	f.d. redskapsskju	T/R	SII/	BR	2M	b: ca 1900	
IV	Källare	-	-	-	3	b: ca 1900	
V	f.d. ladugård	SS/R	-	/BR	2M	b: ca 1900	
VI							
VII							
VIII							
IX							
X							

Planskiss

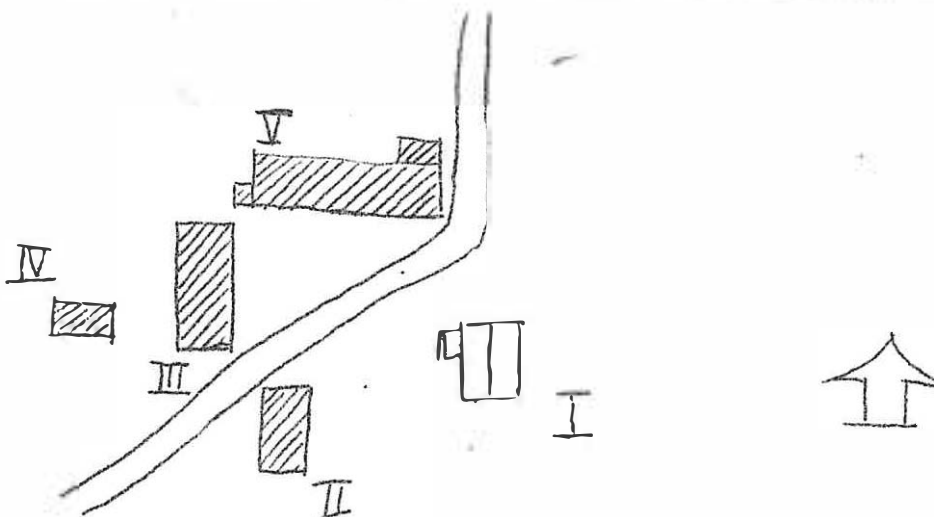

Kommun .. Filipstad Församl. Nordmark Datum 76-10-06

Fastighet Sundsjön 1:1 (A) Film nr T. 299

Gårdsnamn Sirsjöudden Karta 11 D 9j

Anl. art. Frå torp, nu fritidsbostad Sign. AA

Uppgiftslämnare Åtgärder erfordras

Anteckningar stomme

..... fasad

..... taktäckn.

Hus nr	Husets funktion	Bygg mtr	Fasad mtr	Färg	Tak-täckn.	Byggn. år	Kommentar
I	Boningshus	T	SLL	FR	2 T	1850 ^b -1900	
II	Ladugård	SS/T/B	-/SLL	X/FR	2 T	1850 ^b -1900	
III	Avtråde	B	SLL	FR	Papp	1850 ^b -1900	
IV							
V							
VI							
VII							
VIII							
IX							
X							

Situationsplan

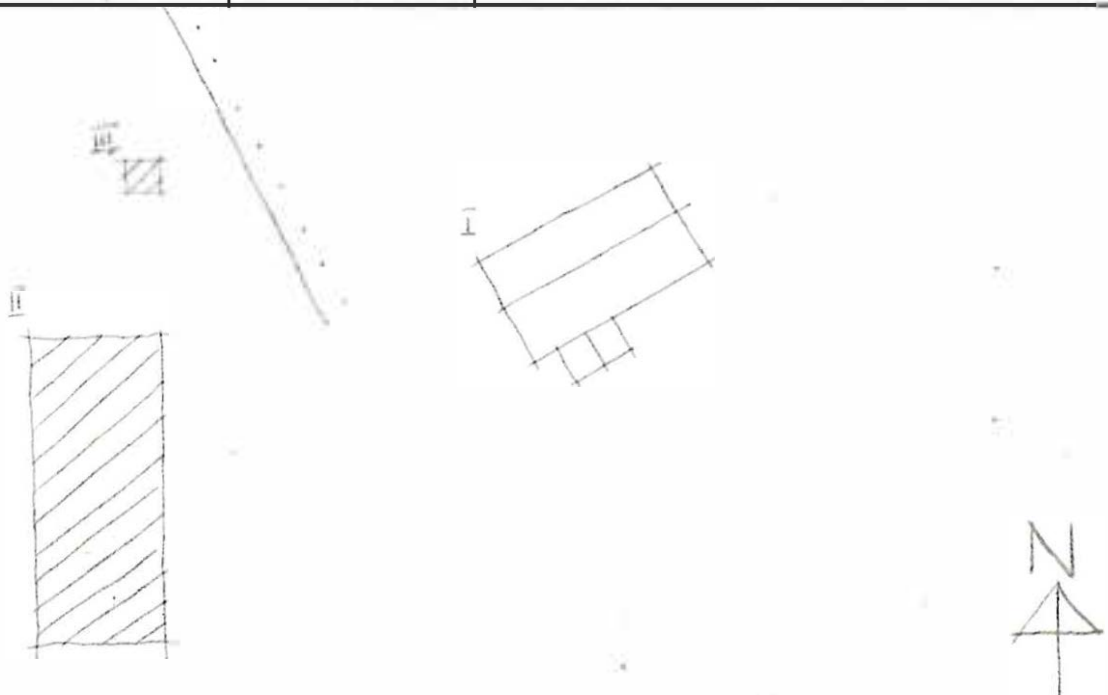

Kommun Filipstad Församling Nordmark Datum 76-10-06
 Fastighet Sundsjön 1:1 (B) Film nr F 299
 Gårdsnamn Skvaddavtorp Karta 11 D 9j
 Anl. art Torp Sign. AA
 Uppgiftslämnare Elsa Karlsson, anendator Åtgärder erfordras
 Anteckningar stomme
 fasad
 taktäckn.

Hus nr	Husets funktion	Bygg mtr	Fasad mtr	Färg	Tak-täckn.	Byggn. år	Kommentar
I	Boningshus	T	SLL	X	2 T	u 1918	
II	Vedbod, matbod	T		FR	Stick	1850-1900	
III	Ladugård	T/B	-/SLL	FR	2 T	1850-1900	Tillbyggd 1910-t
IV	Lada	T		X	Br	1850-1900	
V							
VI							
VII							
VIII							
IX							
X							

Situationsplan

