

## FÖRKORTNINGAR TILL BYGGNADSBESKRIVNINGARNA

### Stommateriel

S	sten
KS	konststen (Ytong, Mexi)
Tg	tegel
T	timmer
Sv	skiftesverk
Rv	resvirke
B	bröder/plank
Btg	betong
SS	sinnersten

### Fasadmateriel

SLL	stående locklistpanel
SLP	stående lockpanel
PFv	panel på förvandring
LSP	liggande slät panel
SSP	stående slät panel
LFS	liggande fasspântpanel
SFS	stående fasspântpanel
LPS	liggande pärlspântpanel
SPS	stående pärlspântpanel
StockP	stockpanel
Fjäll	fjällpanel
Stick	stickor
Rapp	rappning/revertering med bruk
Sprit	spritputs
Slät	slätputs
Papp	papp
FT	fasadtegel
Et	Eternit
Pl	plast
Al	aluminium
BT	betongtegel. plattor

### Färg och färgtyp

FR Faluröd, röd slamfärg (specialfärkortn.) Övriga färger anges med en kombination av två förkortningar, en för kulören och en för färgtypen. Om detaljer av byggnaden har avvikande färg anges detta efter snedstreck i rutan.

### Kulör

B	blå
Bg	beige
Br	brun
G	gul
Grå	grå
Gö	grön
Rosa	rosa
R	röd
S	svart
V	vit
X	omålat eller avflagnat

### Färgtyp

S	slamfärg
O	oljefärg
I	impregneringsfärg
P	plastfärg

### Taktäckning

1T	enkupigt tegel
2T	tvåkupigt tegel
BT	betongtegel
Et	eternit eller liknande material
Stick	stickor
Sp	spån
Br	bröder
P	plåt
Torv	torv
H	halm eller strå
Kopp	koppar
Sk	skiffer

Kommun Filipstad..... Församl Gåsborn..... Datum 76-08-16.....  
 Fastighet Lisselgården I:2..... Film nr F. 222/223.....  
 Gårdsmann Lisselgården..... Karta II E 9d.....  
 Anl. art Jorbruksfastighet/Bondgård..... Sign. IJ.....  
 Uppgiftslämnare Maj-Britt Lunddahl, ägare..... Åtgärder erfordras  
 Anteckningar ..... stomme .....  
 ..... fasad .....  
 ..... taktäckn. ....

Hus nr	Husets funktion	Bygg mtr	Fasad mtr	Färg	Tak-täckn.	Byggn. år	Kommentar
I	Boningshus	T	SLL	FR	2T	b: 1900-1930	Tillbyggt på 1960-t med timmerhus från Igelhöjden
II	Bod/Garage	T/B	SLL	FR	2T	b: 1900-1930	
III	Lillstuga	T	-	X	2T	b: 1960-1970	
IV	Jordkällare	SS	-	-	-	b: 1900-1930	
V	Ladugård	T	-	FR	Et(R)	b: 1960-t	Timmerstommen äldre
VI	Ladugård	T	-	FR	Et(R)	b: 1960-t	Timmerstommen äldre
VII	Ladugård	SS/B	slät/SLL	SV/Pk	Et(R)	1900-1930	
VIII							
IX							
X							

Situationsplan

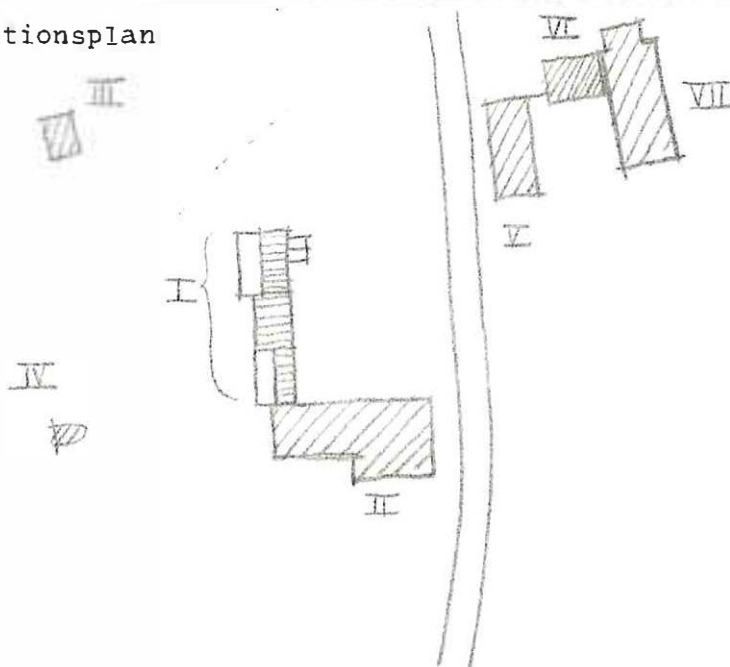

Kommun **Filipstad**..... Församl **Gåsbörn**..... Datum **76-08-16**.....  
 Fastighet **Lisselgården 2:I**..... Film nr **F223**.....  
 Gårdsmamn ..... Karta **IE 9d**.....  
 Anl. art **Sommarbostad**..... Sign. **LJ**.....  
 Uppgiftslämnare **Maj-Britt Lunddahl, ägare**..... Åtgärder erfordras  
 Anteckningar ..... stomme .....  
 ..... fasad .....  
 ..... taktäckn. ....

Hus nr	Husets funktion	Bygg mtr	Fasad mtr	Färg	Tak-täckn.	Byggn. år	Kommentar
I	Boningshus	B	SLL	FR	ZT	b: 1900-1930	
II	F.d. Ladugård	T/B	SSP/-	FR	P(X)	b: 1900-1930	
III							
IV							
V							
VI							
VII							
VIII							
IX							
X							

Situationsplan

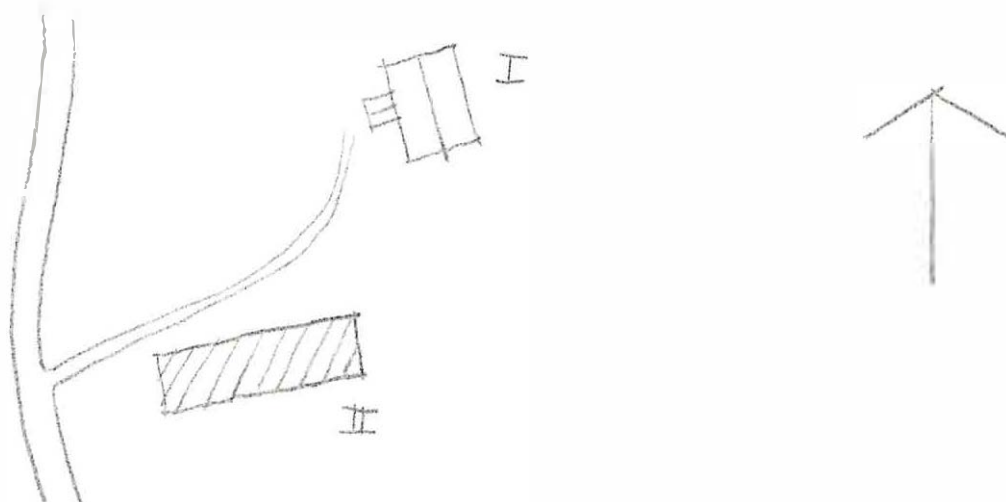

Kommun **Filipstad**..... Församl **Gåsborn**..... Datum **76-08-16**.....  
 Fastighet **Lisselgården 3:1**..... Film nr **F223**.....  
 Gårdsmamn ..... Karta **II.E.9.d**.....  
 Anl. art **Sommarbostad**..... Sign. **LJ**.....  
 Uppgiftslämnare **Maj-Britt Lundahl, ägare**..... Åtgärder erfordras  
 Anteckningar ..... stomme .....  
 ..... fasad .....  
 ..... taktäckn. ....

Hus nr	Husets funktion	Bygg mtr	Fasad mtr	Färg	Tak-täckn.	Byggn. år	Kommentar
I	Boningshus	B	SLL	Fa	2T	b: 1900-1930	
II	F.d. Ladugård	T	-	FR	P(X)	b: 1850-1900	
III	Jord källare	KS	-	-	-	b: 1900-1930	
IV							
V							
VI							
VII							
VIII							
IX							
X							

Situationsplan



Kommun Filipstad..... Församl: ~~Filipstad~~ Gåskörn.... Datum 76-09-13.....  
 Fastighet Långbansvåde 1:9..... Film nr F. 253.....  
 Gårdsnamn Långbansvåde hållplats..... Karta 11 E8c.....  
 Anl. art Nedlagd järnvägshållplats..... Sign. AA.....  
 Uppgiftslämnare ..... Åtgärder erfordras  
 Anteckningar ..... stomme .....  
 ..... fasad .....  
 ..... taktäckn. ....

Hus nr	Husets funktion	Bygg mtr	Fasad mtr	Färg	Tak-täckn.	Byggn. år	Kommentar
I	Stationshus	B	SLL	FR	2 T	b1900-30	
II	Avtröde mm	B	SLL	FR	2 T	b1900-30	
III							
IV							
V							
VI							
VII							
VIII							
IX							
X							

Situationsplan

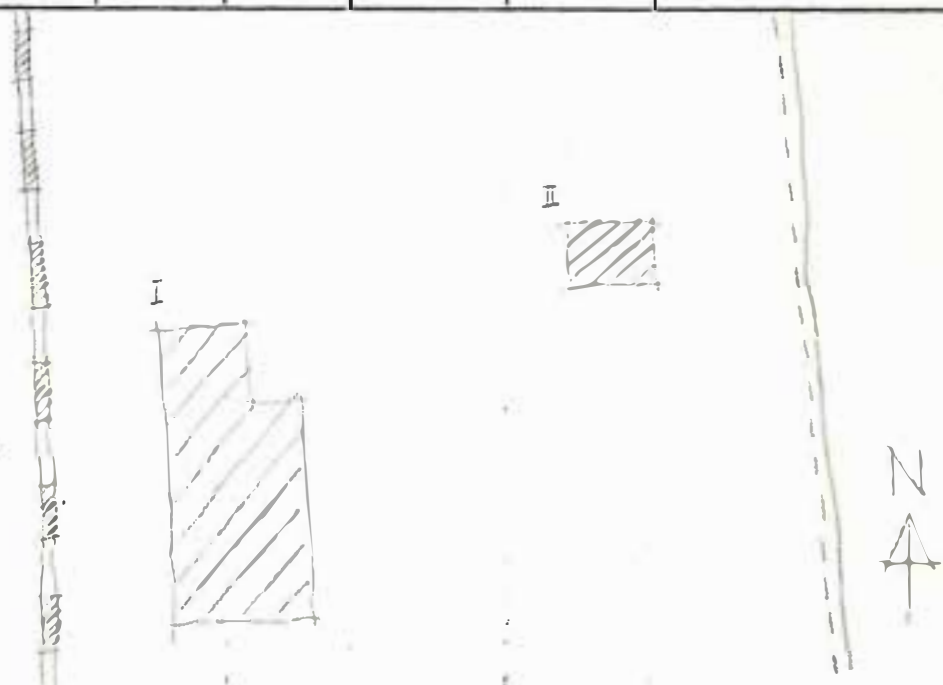

Kommun **.. Filipstad ..** Församl. **.. Gåsborn ..** Datum **76-09-13**  
 Fastighet **.. Långbansände 1:12 ..** Film nr **F 253**  
 Gårdsnamn ..... Karta **11 E 8c**  
 Anl. art **.. Nedlagd affär ..** Sign. **AA**  
 Uppgiftslämnare ..... Åtgärder erfordras  
 Anteckningar ..... stomme .....  
 ..... fasad .....  
 ..... taktäckn. ....

Hus nr	Husets funktion	Bygg mtr	Fasad mtr	Färg	Tak-täckn.	Byggn. år	Kommentar
I	Affärslokal	Bi	Al	G	P	b1940-60	Lgh på övervåningen
II	Boningshus	B	LFS/SFS	OV	Et	b1900-30	
III	Ladugård	Tg	Slät/SSP	SV/FR	Et	b1900-30	
IV							
V							
VI							
VII							
VIII							
IX							
X							

Situationsplan

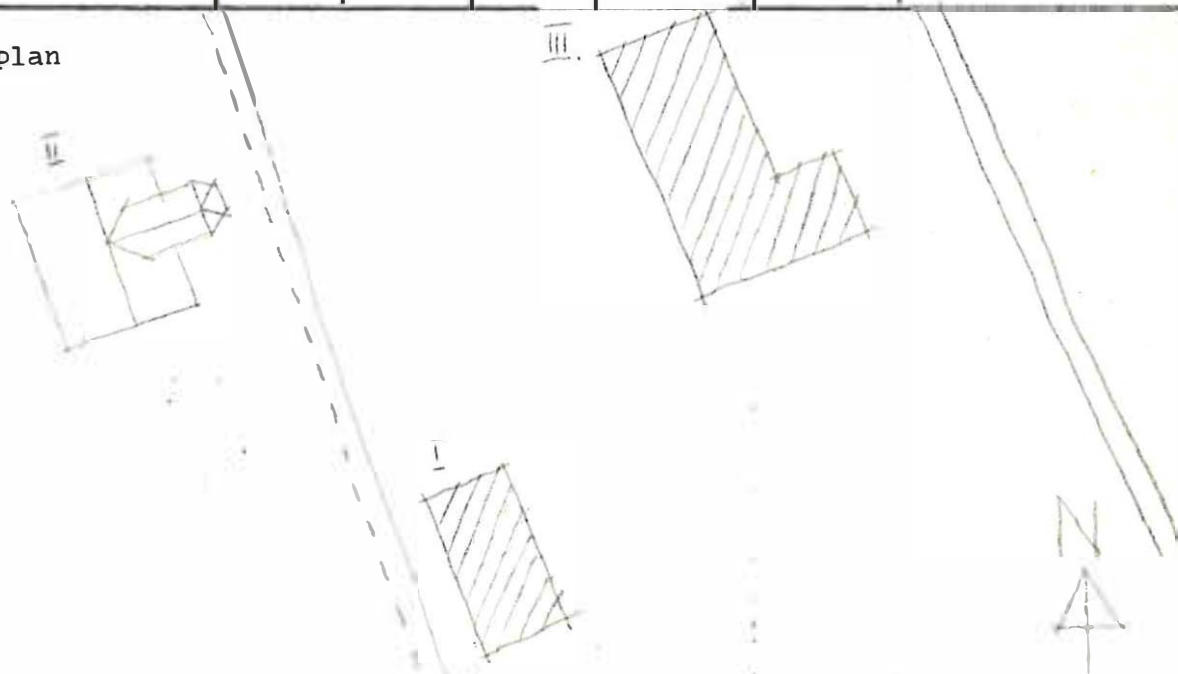

Kommun Filipstad..... Församl. Gåsborn..... Datum 76-10-01.....  
 Fastighet Långbansände 1:24..... Film nr F 289.....  
 Gårdsnamn ..... Karta 11 E 9c.....  
 Anl. art Fd bondgård nu bostadsfastighet..... Sign. AA.....  
 Uppgiftslämnare Elisabeth Berggren ägare..... Åtgärder erfordras  
 Anteckningar ..... stomme .....  
 ..... fasad .....  
 ..... taktäckn. ....

Hus nr	Husets funktion	Bygg mtr	Fasad mtr	Färg	Tak-täckn.	Byggn. år	Kommentar
I	Boningshus	T	SLL	FR	P	a 1888	ren 1975
II	Stall	T/B	SLL	FR	2T	a 1880-1900	
III	Ladugård	SS/T/B	Slät/SLL	SV/FR	2T	b 1880-1900	
IV							
V							
VI							
VII							
VIII							
IX							
X							

Situationsplan

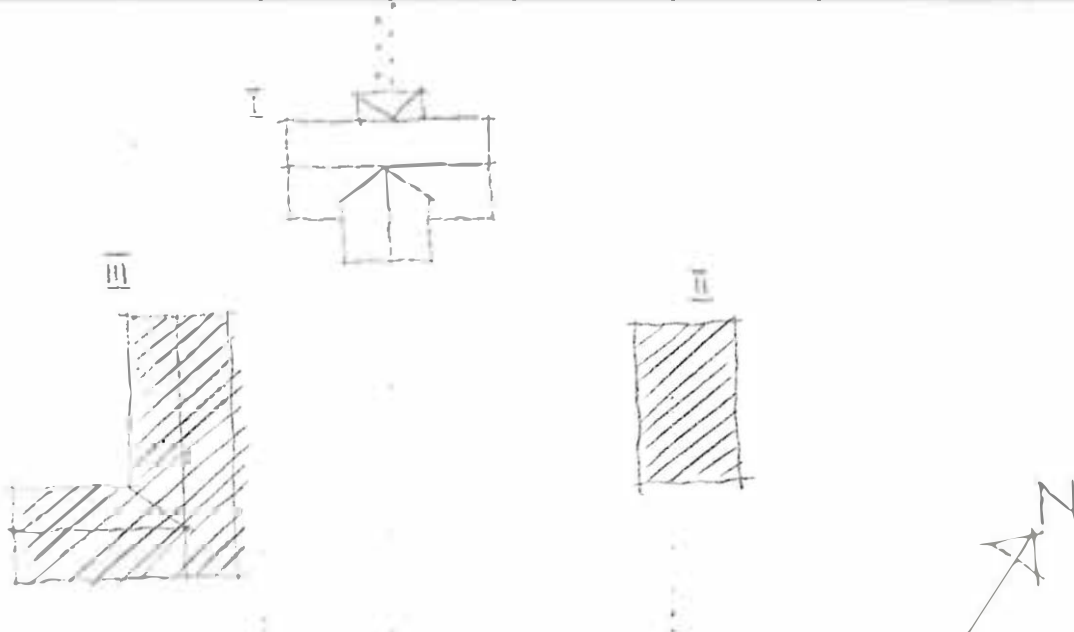

Kommun Filipstad..... Församl. Gäsbörn..... Datum 76-09-30.....  
 Fastighet Långbansände 1:57..... Film nr F.286/288.....  
 Gårdsnamn ..... Karta 11 F.9c.....  
 Anl. art Fd torp nu fritidshöstad..... Sign. AA.....  
 Uppgiftslämnare ..... Åtgärder erfordras  
 Anteckningar ..... stomme .....  
 ..... fasad .....  
 ..... taktäckn. ....

Hus nr	Husets funktion	Bygg mtr	Fasad mtr	Färg	Tak-täckn.	Byggn. år	Kommentar
I	Boningshus	T	SLI	FR	2T	o 1800-50	
II	Boningshus	T	-	X	P	o 1970 t	
III	Vedbod	T/B	-/SLP	X	Torr	o 1800-50	
IV							
V							
VI							
VII							
VIII							
IX							
X							

Situationsplan

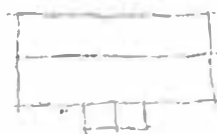
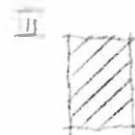

Kommun **Filipstad** ..... Forsaml **Gåsborn** ..... Datum **76-08-27** .....

Fastighet **Långbansände** **I:58** ..... Film nr **F. 242** .....

Gårdsmann ..... Karta **11E 9c** .....

Anl. art **Sommarbostad** ..... Sign. **Lj** .....

Uppgiftslämnare **David Käck , granne** ..... Åtgärder erfordras

Anteckningar ..... stomme .....

..... fasad .....

..... taktäckn. ....

Hus nr	Husets funktion	Bygg mtr	Fasad mtr	Färg	Tak-täckn.	Byggn. år	Kommentar
I	Boningshus	T	SLL	FR	SK/PGö	u: 1894	
II	Gäststuga	B	-	FR	Papp	u: 1894	
III	Jordkällare	SS	-	-	-	u: 1912	
IV	Uthus	B	SLL	FR	SK/P	u: 1894	
V	Uthus	B	SLL	FR	Papp	u: 1894	
VI							
VII							
VIII							
IX							
X							

Situationsplan

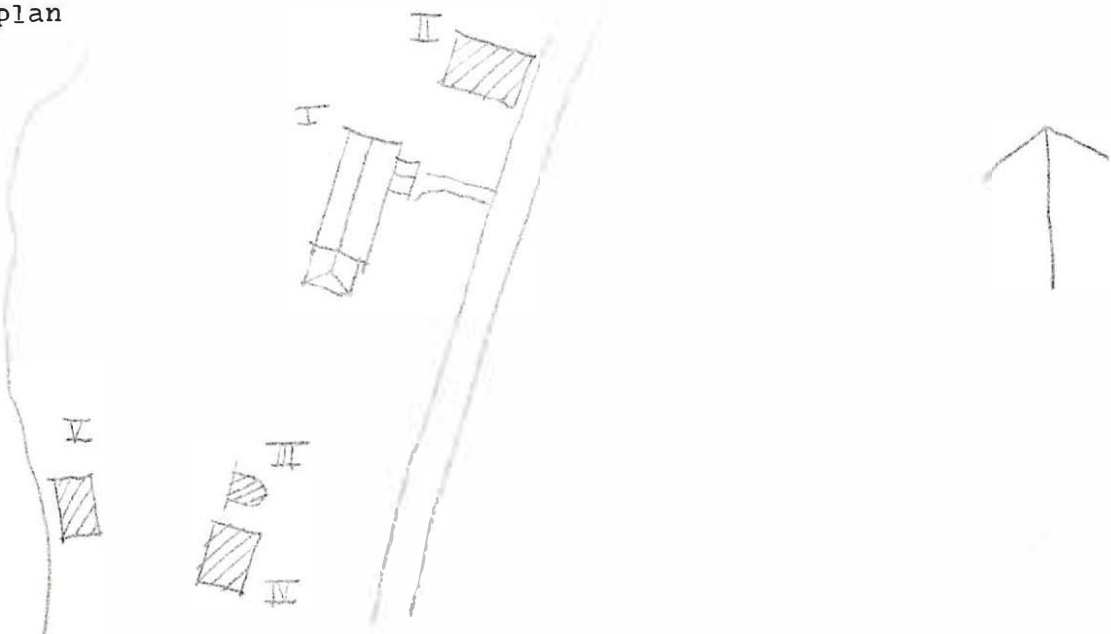

Kommun Philipstad ..... Församling Gäddede ..... Datum 76-08-27 .....  
 Fastighet Långbansände 1:77 A ..... Film nr F. 241 .....  
 Gårdsmann Käckena ..... Karta II E 9c .....  
 Anl. art ..... Sign. ....  
 Uppgiftslämnare David Käck ägare ..... Åtgärder erfordras  
 Anteckningar Ägare 1979 Elis Hansson, Philipstad ..... stomme .....  
0590/13724 ..... fasad .....  
 ..... taktäckn. ....

Hus nr	Husets funktion	Bygg mtr	Fasad mtr	Färg	Tak-täckn.	Byggn. år	Kommentar
I	<b>Visthus</b> Boningshus/ bod	S/T	SLL	FR	2T	u: 1750-1800	Brädfodrad Och rödfärgad 1915
II	Stall	T/B	-/SLL	FR	Torv	u: 1750-1800	
III	Ladugård	SS/B	-/SLL	SV/FR	Masonit	u: 1935-36	
IV	Tvättstuga	B	SLL	FR	2f	u: 1913-1914	
V							
VI							
VII							
VIII							
IX							
X							

Situationsplan

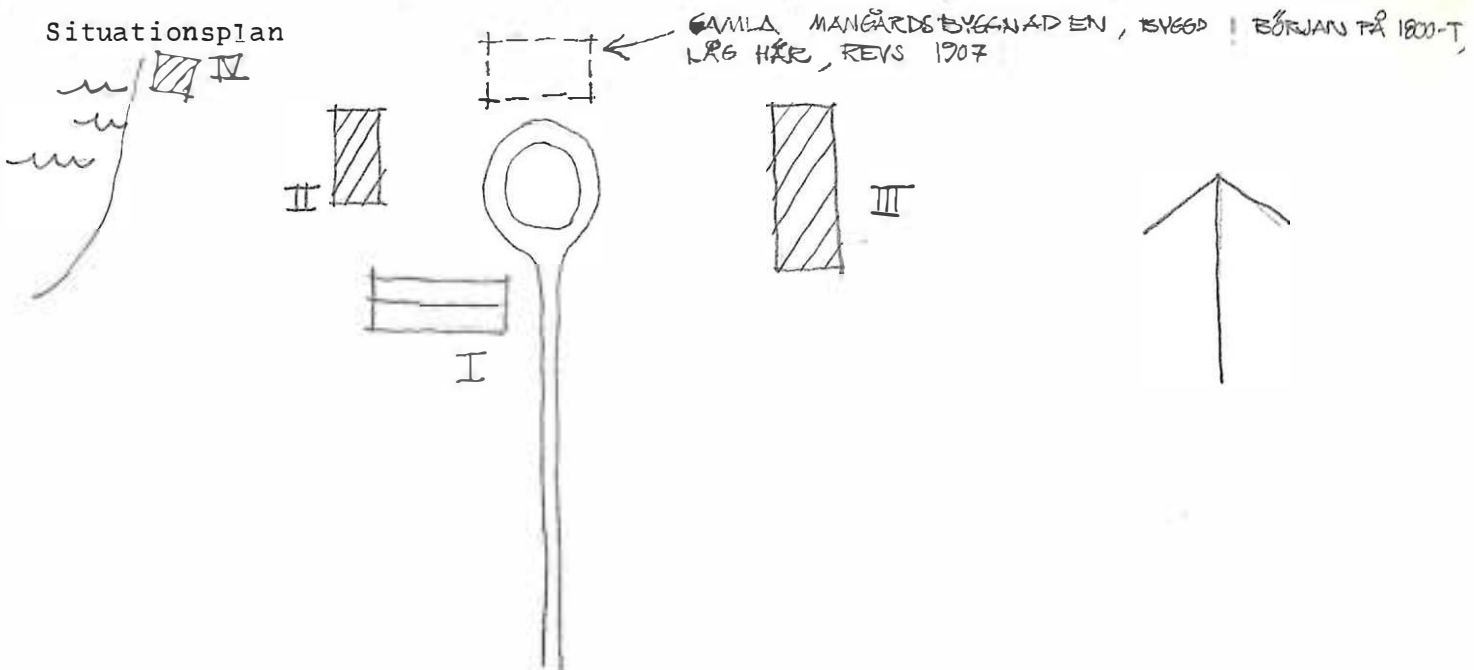

Kommun ..... **Filipstad** ..... Församl. .... **Gäddboth** ..... Datum ..... **76-08-27** ..  
 Fastighet ..... **Långbånsände 1:77 B** ..... Film nr ..... **F 242** ..  
 Gårdsnamn ..... Karta ..... **11B 0c** ..  
 Anl. art ..... **Sömnhuset** ..... Sign. .... **LJ** .....  
 Uppgiftslämnare ..... **David Käck; Granne** ..... Åtgärder erfordras  
 Anteckningar ..... stomme .....  
 ..... fasad .....  
 ..... taktäckn. ....

Hus nr	Husets funktion	Bygg mtr	Fasad mtr	Färg	Tak-täckn.	Byggn. år	Kommentar
I							
II	<b>Boningshus</b>		<b>I</b>	<b>SL</b>	<b>FR</b>	<b>St</b>	<b>u: 1814</b>
III	<b>F.d. Ladugård</b>		<b>B</b>		<b>FR</b>	<b>Tolv/12</b>	<b>u: 1814</b>
IV							
V							
VI							
VII							
VIII							
X							

Situationsplan

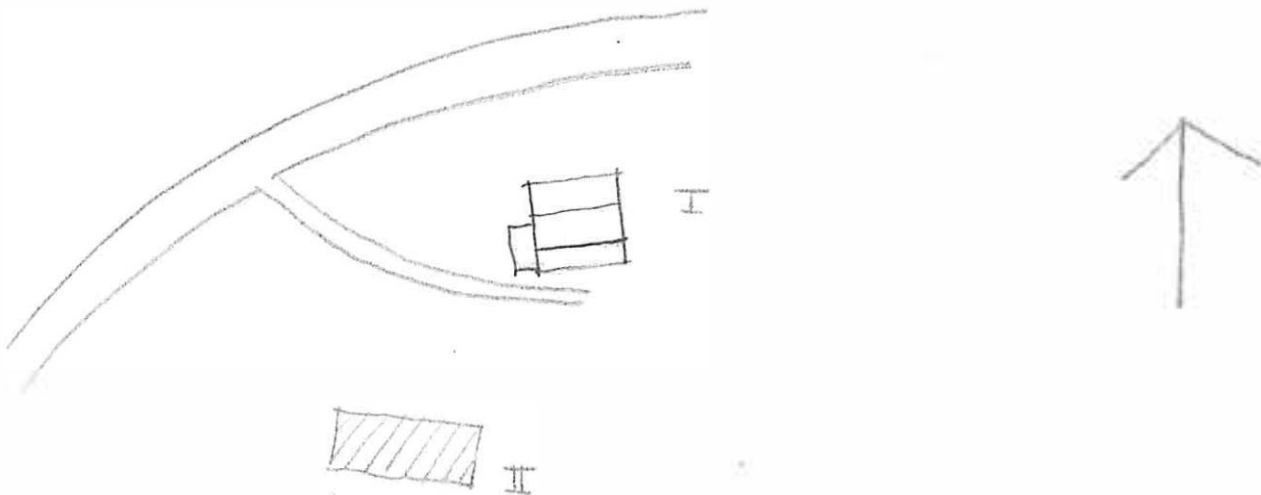

Kommun Filipstad..... Församl. .... GÅSBORN..... Datum 76-09-30.....  
 Fastighet Långbansände 1:73..... Film nr F.283.....  
 Gårdsnamn Lövåset..... Karta ...11.E.90.....  
 Anl. art Fd. bondgård nu fälttidsbostånd..... Sign. ...AA.....  
 Uppgiftslämnare ..... Åtgärder erfordras  
 Anteckningar ..... stomme .....  
 ..... fasad .....  
 ..... taktäckn. ....

Hus nr	Husets funktion	Bygg mtr	Fasad mtr	Färg	Tak-täckn.	Byggn. år	Kommentar
I	Boningshus	T	SII	FR	2T	b 1800-50	
II	Lada	B	SLP	X	(Torv)	b 1800-50	
III	Källarbod	B	SSP	FR	SK	b 1800-50	
IV	Ladugård	SS/B	slät/SSP	SV/FR	ET	b 1850-1900	
V	Vagnbod	B	SSP	FR	P	b 1850-1900	
VI							
VII							
VIII							
IX							
X							

Situationsplan

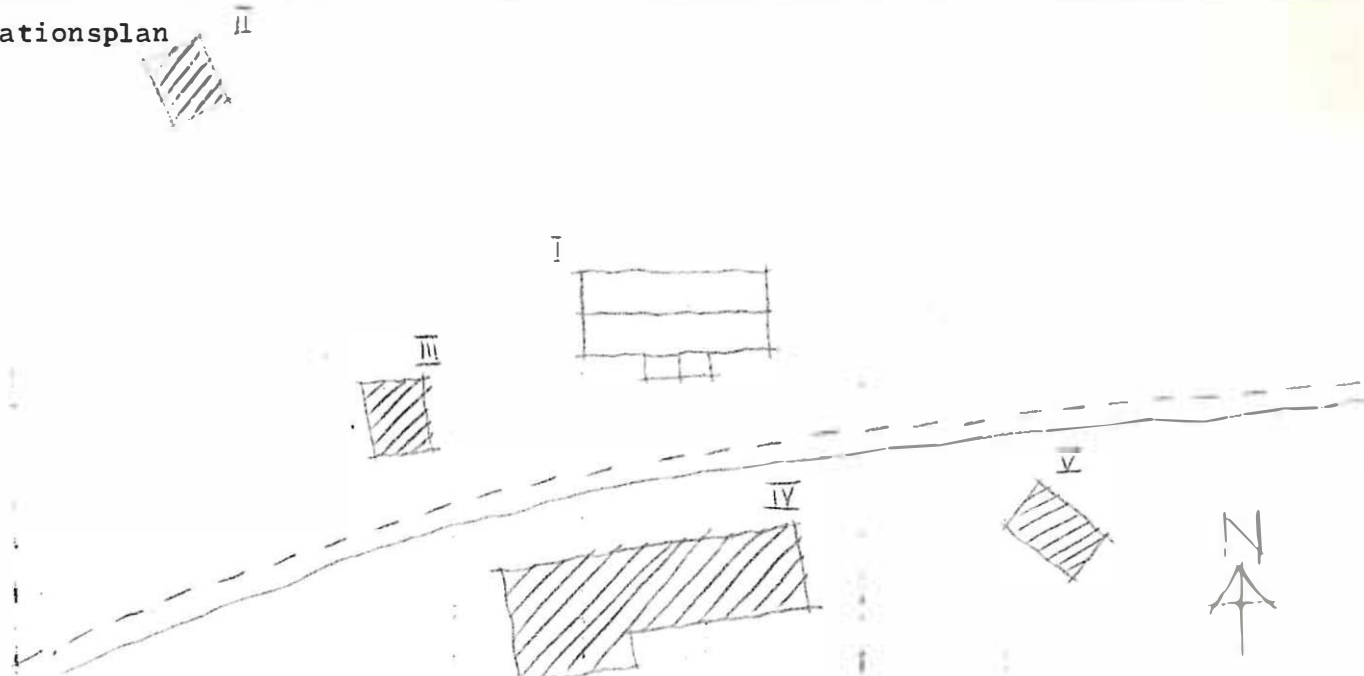

Kommun **Filipstad**..... Församl. **Gåsborn**..... Datum **76.09.13**.....  
 Fastighet **Långbansände 1:80**..... Film nr **F. 254**.....  
 Gårdsnamn **Övre Nyhöjden**..... Karta **11 E 8 c**.....  
 Anl. art **Ödegård**..... Sign. **AA**.....  
 Uppgiftslämnare ..... Åtgärder erfordras  
 Anteckningar **Förfaller**..... stomme .....  
 ..... fasad **I**.....  
 ..... taktäckn. **I**.....

Hus nr	Husets funktion	Bygg mtr	Fasad mtr	Färg	Tak-täckn.	Byggn. år	Kommentar
I	Boningshus	T	SLP/SLI	X	2T	b 1880-	920
II							
III							
IV							
V							
VI							
VII							
VIII							
IX							
X							

Situationsplan

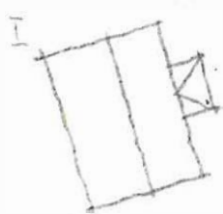

*Gåsborn*

Kommun ~~Filipstad~~ ..... Församl. ~~Oåsborn~~ ..... Datum ~~76-09-13~~ .....

Fastighet ~~Långhans~~ <sup>Ande</sup> 1:92 ..... Film nr ~~E.254~~ .....

Gårdsnamn ~~Åsarna~~ ..... Karta ..11.E.8c.....

Anl. art. ~~Randgård~~ ..... Sign. ....

Uppgiftslämnare ..... Åtgärder erfordras

Anteckningar ..... stomme .....

..... fasad .....

..... taktäckn. ....

Hus nr	Husets funktion	Bygg mtr	Fasad mtr	Färg	Tak-täckn.	Byggn. år	Kommentar
I	Boningshus	T	SLL	FR	2 T	b1850-1900	
II	Ladugård	SS/B	Slät/SSP	FR	P	b1880-1900	
III	Källare	S/B		X	P	b1850-1900	
IV							
V							
VI							
VII							
VIII							
IX							
X							

Situationsplan

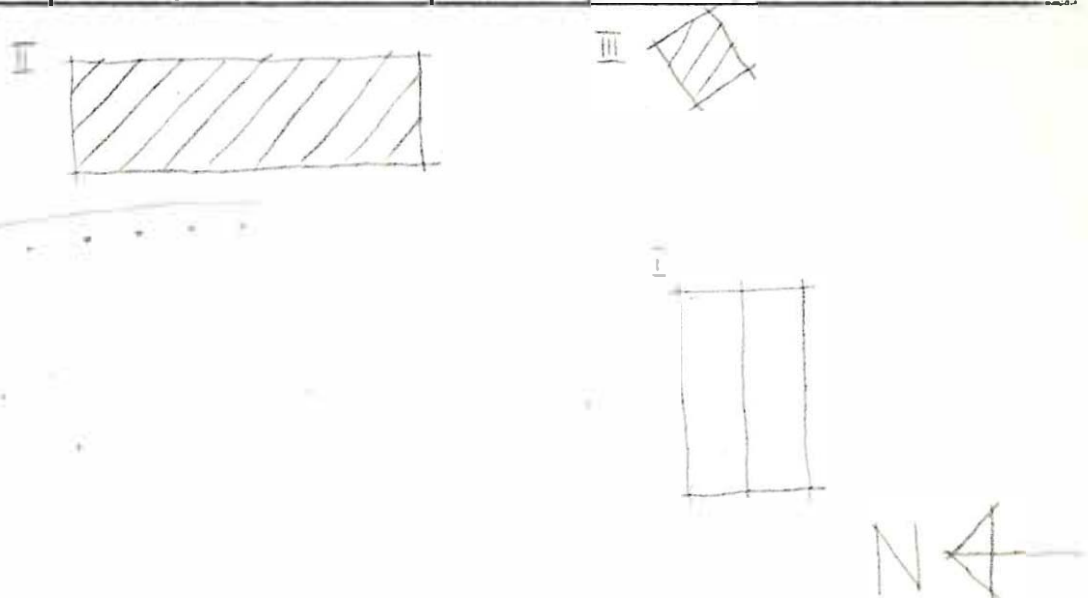

Kommun Filipstad..... Församl. Gåsborn..... Datum 76-09-13  
 Fastighet Långbansände 1:95..... Film nr F 253  
 Gårdsnamn ..... Karta 11 E 8c  
 Anl. art Fritidsbostad..... Sign. AA  
 Uppgiftslämnare ..... Åtgärder erfordras  
 Anteckningar ..... stomme .....  
 ..... fasad .....  
 ..... taktäckn. ....

Hus nr	Husets funktion	Bygg mtr	Fasad mtr	Färg	Tak-täckn.	Byggn. år	Kommentar
I	Boningshus	B	SLL	FR	2 T	b1910-30	
II	Uthus	B	SLL	FR	2 T	b1910-30	
III	Källare	SS		X		b1910-30	
IV							
V							
VI							
VII							
VIII							
IX							
X							

Situationsplan

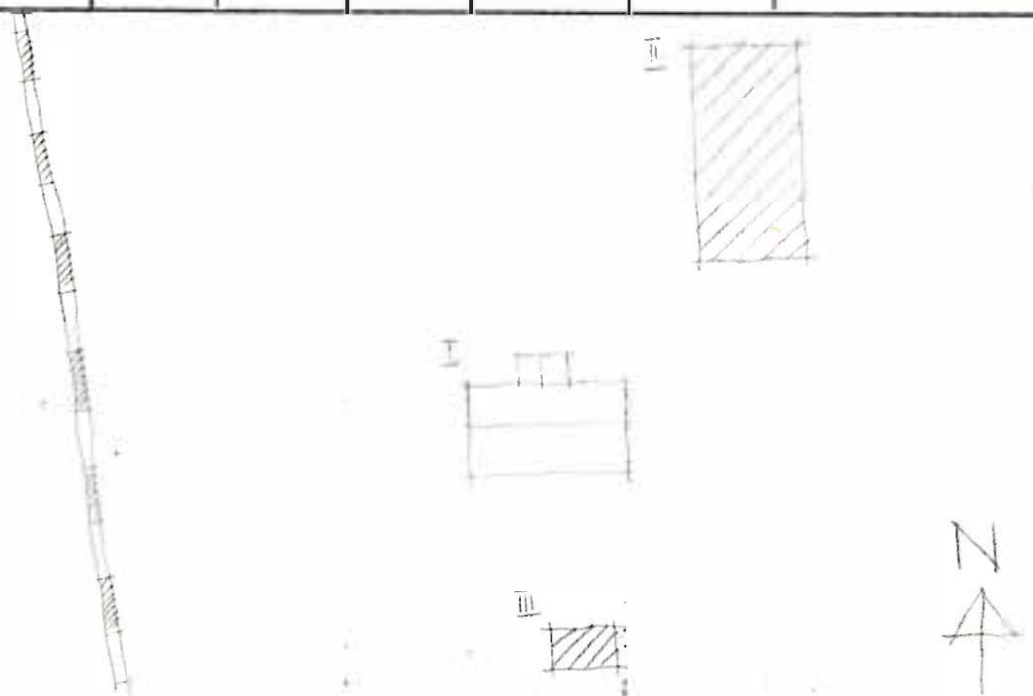

Kommun ..Filipstad..... Församl.Gåsborn..... Datum 76-09-13.....  
 Fastighet Långbansände 1:101..... Film nr ...E.253.....  
 Gårdsnamn Pustan..... Karta .....11.5.8c.....  
 Anl. art Fd. torp nu fritidsbostad..... Sign. ....AA.....  
 Uppgiftslämnare ..... Åtgärder erfordras  
 Anteckningar ..... stomme .....  
 ..... fasad .....  
 ..... taktäckn. ....

Hus nr	Husets funktion	Bygg mtr	Fasad mtr	Färg	Tak-täckn.	Byggn. år	Kommentar
I	Boningshus	T	ALL	FR	2 T	1870-1910	
II	Uthus	SS/T		X	Et	1870-1910	
III	Källare	S		X		1870-1910	
IV							
V							
VI							
VII							
VIII							
IX							
X							

Situationsplan

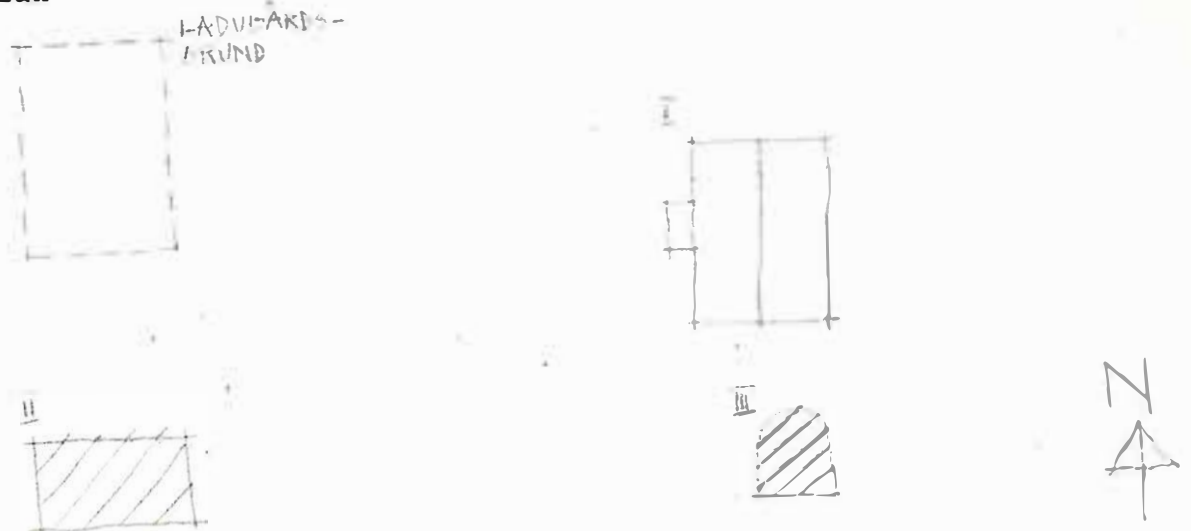

Kommun .. ~~Filipstad~~ ..... Församl. ~~Gåsborn~~ ..... Datum 76-09-30.....  
 Fastighet ~~Lövnäset 1:20, 1:22~~ ..... Film nr F 286  
 Gårdsnamn ..... Karta 11 E 9e  
 Anl. art .. ~~Fritidsbostad, fd bostadsfastighet~~ ..... Sign. AA  
 Uppgiftslämnare ..... Åtgärder erfordras  
 Anteckningar .. ~~Var skola till omkring 1910~~ ..... stomme .....  
 ..... fasad .....  
 ..... taktäckn. ....

Hus nr	Husets funktion	Bygg mtr	Fasad mtr	Färg	Tak-täckn.	Byggn. år	Kommentar
I	Boningshus	T	SLL	FR	P	b 1850-1900	
II	Uthus	B	SLL	FR	P	b 1850-1900	
III							
IV							
V							
VI							
VII							
VIII							
IX							
X							

Situationsplan

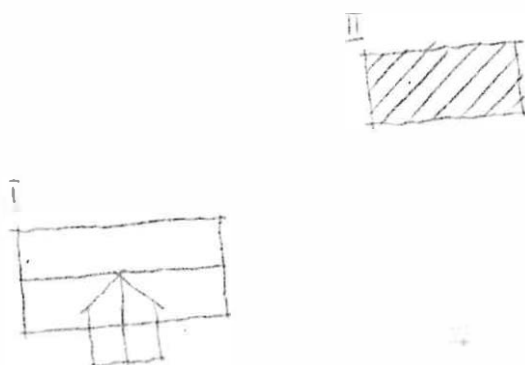

Kommun ..Filipstad..... Församl. ..Gåsborn..... Datum 76-09-29.....  
 Fastighet Månhöjdgården 3:1..... Film nr E.287.....  
 Gårdsnamn Övre Månhöjden..... Karta ..12.E.0d.....  
 Anl. art ..fd. bondgård nu fritidsbostad..... Sign. ..A.A.....  
 Uppgiftslämnare ..Peter Hellström..... Åtgärder erfordras  
 Anteckningar ..... stomme ..II.V.....  
 ..... fasad ..III.....  
 ..... taktäckn. II, III, V.....

Hus nr	Husets funktion	Bygg mtr	Fasad mtr	Färg	Tak-täckn.	Byggn. år	Kommentar
I	Boningshus	T	S/L	ER	2T	b 1850-1900	
II	Loge, lada	T	-	X	Stick	b 1800-50	
III	Ladugård	T/R	-/SS	X	Stick	b 1850-1900	
IV	Svalgångsbod	T	-/	FR	2T	b 1800-50	kluvna stockar till go.
V	Restu	T	-	X	Br	b 1800-50	
VI							
VII							
VIII							
IX							
X							

Situationsplan

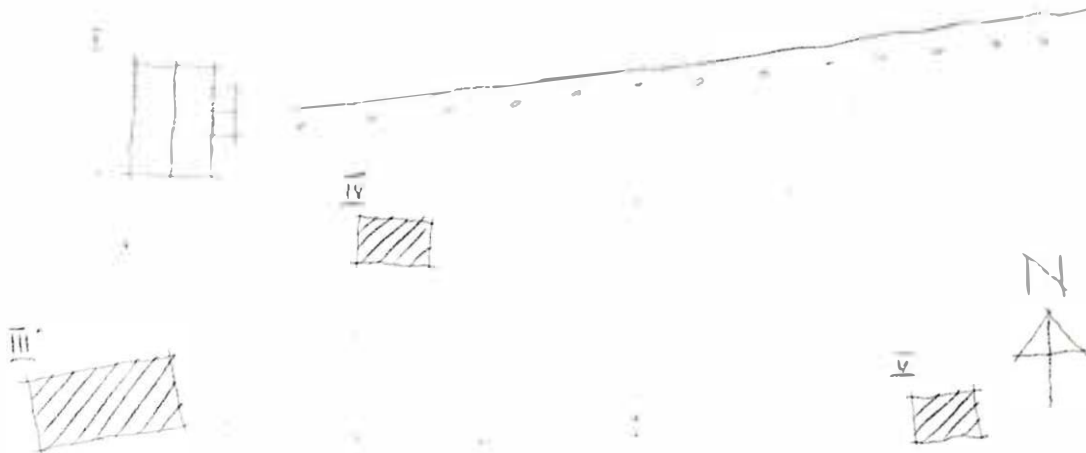

Kommun ..~~Filipstad~~..... Församl. Rämnen ..... Datum .76-09-30.....  
 Fastighet ~~Ornkullerögen 1:1 A~~..... Film nr F.286.....  
 Gårdsnamn ~~Norra Stjärnberget~~..... Karta ..12. E. Os.....  
 Anl. art .~~Fd. tomt nu fritidsbostad~~..... Sign. ..A. A.....  
 Uppgiftslämnare ..... Åtgärder erfordras  
 Anteckningar ..... stomme .....  
 ..... fasad .....  
 ..... taktäckn. ....

Hus nr	Husets funktion	Bygg mtr	Fasad mtr	Färg	Tak-täckn.	Byggn. år	Kommentar
I	<del>Boningshus</del>	T	SLI	FR	P	b 1880-1910	
II	Ladugård	SS/T	SSP	X	Stick	b 1880-1910	
III	Wedbod	B	SSP	FR	Stick/P	b 1880-1910	
IV	Källare	SS/T	-	FR	Stick	b 1850-1900	
V							
VI							
VII							
VIII							
IX							
X							

Situationsplan

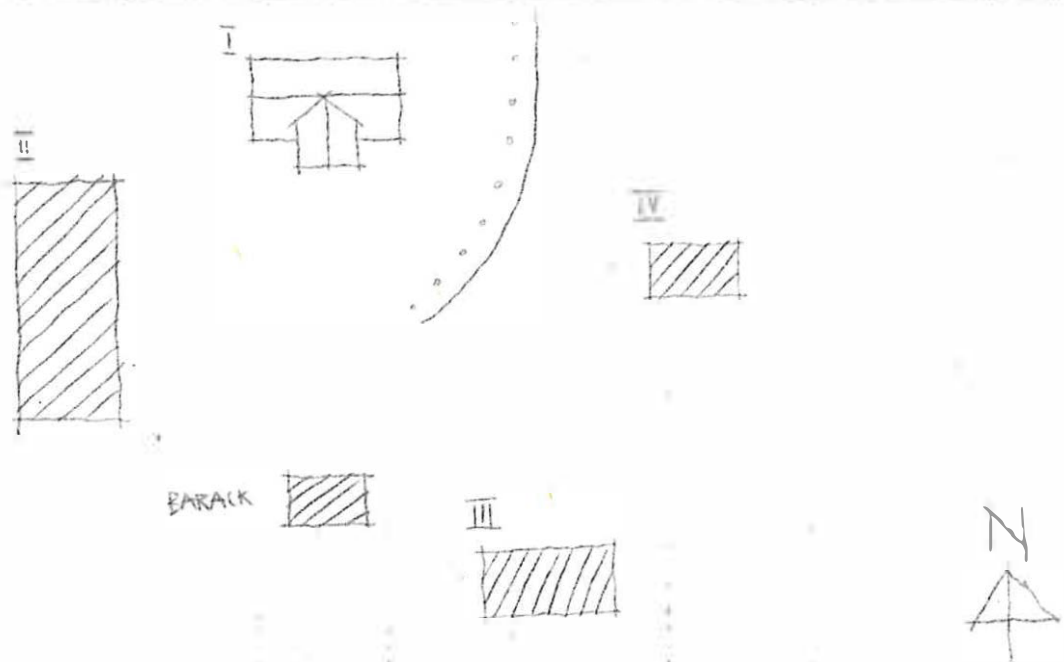

Kommun ... **Filipstad** ..... Församl. ... **Gåsborn** ..... Datum ... **76-09-29** ..  
 Fastighet ... **Sjövik 1:1** ..... Film nr ... **F 235** .....  
 Gårdsnamn ..... Karta ... **12 E 0 d** .....  
 Anl. art ... **Bostadsfastighet** ..... Sign. ... **AA** .....  
 Uppgiftslämnare ... **Hr Bündal,ägare** ..... Åtgärder erfordras  
 Anteckningar ..... stomme .....  
 ..... fasad .....  
 ..... taktäckn. ....

Hus nr	Husets funktion	Bygg- mtr	Fasad mtr	Färg	Tak- täckn.	Byggn. år	Kommentar
I	Boningshus	B	SLP	FR	2T	u 1930	
II	Redskapsbod	B	SLL	FP	Papp	u 1930	
III							
IV							
V							
VI							
VII							
VIII							
IX							
X							

Planskiss

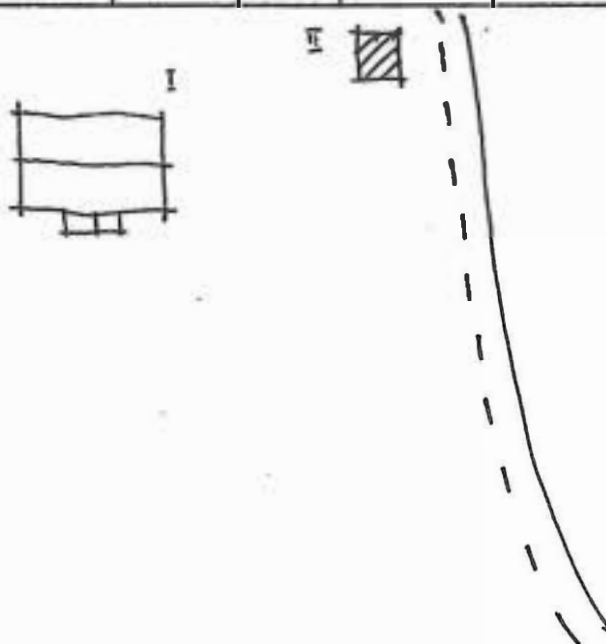

Kommun **Filipstad** ..... Församl. **Gåsborn** ..... Datum **76-09-29** .....  
 Fastighet **Tallbacken 1:1** ..... Film nr **F 284, 285** .....  
 Gårdsnamn **Skolan** ..... Karta **12 E 0 d** .....  
 Anl. art **Skola** ..... Sign. **AA** .....  
 Uppgiftslämnare ..... Åtgärder erfordras  
 Anteckningar ..... stomme .....  
 ..... fasad .....  
 ..... taktäckn. ....

Hus nr	Husets funktion	Bygg- mtr	Fasad mtr	Färg	Tak- täckn.	Byggn. år	Kommentar
I	Skolhus, bostad	B	SLL	FR	2T/P	b: 1920-50	Tillb. 1960-t
II							
III							
IV							
V							
VI							
VII							
VIII							
IX							
X							

Planskiss

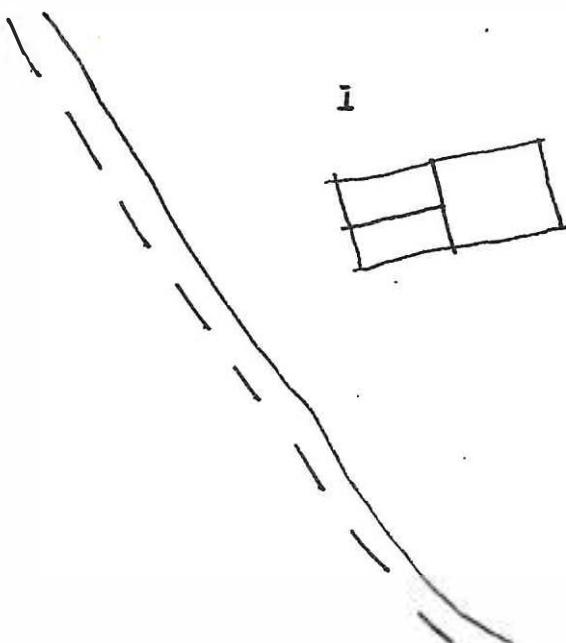

Kommun ..... **Filipstad** ..... Församl. .... **Gåsborn** ..... Datum ..... **76-09-27** .....  
 Fastighet ,. **Älvsjöhyttan 4:1 (A)** ..... Film nr **F 280** .....  
 Gårdsnamn ..... **Jättåsen** ..... Karta ..... **12 E 2 c** .....  
 Anl. art ..... **F d torp nu fritidsbostad** ..... Sign. .... **AA** .....  
 Uppgiftslämnare ..... Åtgärder erfordras  
 Anteckningar ..... stomme .....  
 ..... fasad .....  
 ..... taktäckn. ....

Hus nr	Husets funktion	Bygg mtr	Fasad mtr	Färg	Tak-täckn.	Byggn. år	Kommentar
I	<b>Boningshus</b>	<b>T</b>	<b>SLP</b>	<b>FR</b>	<b>2T</b>	<sup>b</sup> <b>1850-1900</b>	
II							
III							
IV							
V							
VI							
VII							
VIII							
IX							
X							

Situationsplan

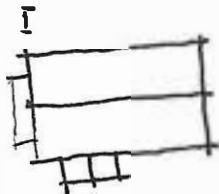

Kommun **Filipstad** ..... Församl **Gåsborn** ..... Datum **76-07-22** .....  
 Fastighet **Älvsjöhyttan 4:1 A** ..... Film nr **F 139** .....  
 Gårdsnamn **Snåret** ..... Karta **12 E Od** .....  
 Anl. art **Ödetorp** ..... Sign. **LJ** .....  
 Uppgiftslämnare ..... Åtgärder erfordras .....  
 Anteckningar .... **Stora indögar, som nu är granplanterade.** ..... stomme .....  
 ..... fasad .....  
 ..... taktäckn. ....

Hus nr	Husets funktion	Bygg mtr	Fasad mtr	Färg	Tak-täckn.	Byggn. år	Kommentar
I	Boningshus	T		X	Torv	1800-1850	
II	Ladugård	T/SS		FR/-	Stick	"-	
III	Jordkällare	SS/KS					
IV							
V							
VI							
VII							
VIII							
IX							
X							

Situationsplan



Kommun ...**Filipstad**... Församl ...**Gåsborn**9... Datum ..**76-07-22**...  
 Fastighet **Älvsjöhyttan. Asl. B**... Film nr **F.140**...  
 Gårdsmann ..... Karta ...**12.E.1d**...  
 Anl. art **Ödegård**... Sign. ...**L**...  
 Uppgiftslämnare ..... Åtgärder erfordras  
 Anteckningar ..... stomme .....  
 ..... fasad .....  
 ..... taktäckn. ....

Hus nr	Husets funktion	Bygg mtr	Fasad mtr	Färg	Tak-täckn.	Byggn. år	Kommentar
I	Boningshus	T	LSP/SL SLP	X	Stick	b1800-1850	Tillbyggt åt vä
II	Ladugård	T				"-	Förfallen
III	Jordkällare	S/T		X	Stick	"-	
IV							
V							
VI							
VII							
VIII							
IX							
X							

Situationsplan



Kommun **Filipstad**..... Församl. **Gåsborn**..... Datum **76-09-27**.....  
 Fastighet **Älvsjöhyttan 4:1 (B)**..... Film nr **F 280**.....  
 Gårdsnamn **Kocktorpet**..... Karta **12 E 2 c**.....  
 Anl. art **Bostadsfastighet**..... Sign. **AA**.....  
 Uppgiftslämnare **Sven Karlsson, arrendator L Norman**..... Åtgärder erfordras  
 Anteckningar ..... stomme .....  
 ..... fasad .....  
 ..... taktäckn. ....

Hus nr	Husets funktion	Bygg mtr	Fasad mtr	Färg	Tak-täckn.	Byggn. år	Kommentar
I	<b>Boningshus</b>	B	SLL	FR	2T	u 1948	
II	<b>Loftgångsbod</b>	T	+	FR	T	<sup>b</sup> 1800-50	
III	<b>Ladugård</b>	T/B	-/SLL	FR	P	<sup>b</sup> 1850-1900	
IV	<b>Redskapsbod</b>	B	SLP	FR	Stick	1920-50	
V							
VI							
VII							
VIII							
IX							
X							

Situationsplan

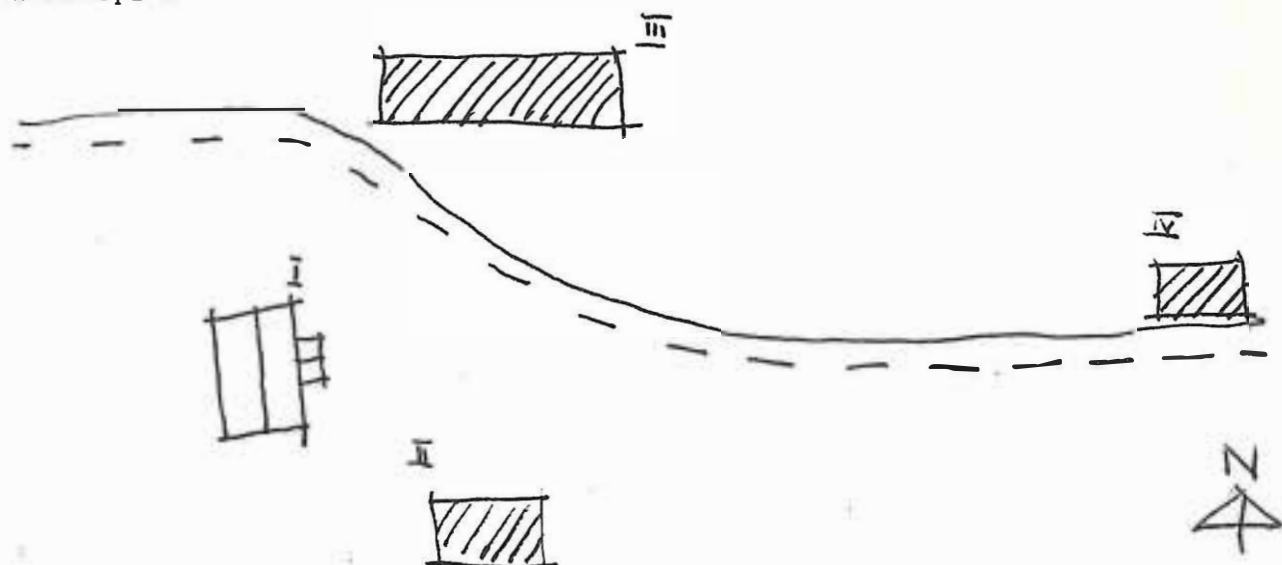

Kommun **Filipstad** ..... Församl **Gåsborn** ..... Datum **1976-07-22**  
 Fastighet **Älvsjöhyttan 4:1 C** ..... Film nr **F 140**  
 Gårdsnamn ..... Karta **12.E.1d** .....  
 Anl. art **Ödegård** ..... Sign. **LJ** .....  
 Uppgiftslämnare ..... Åtgärder erfordras  
 Anteckningar ..... stomme .....  
 ..... fasad .....  
 ..... taktäckn. ....

Hus nr	Husets funktion	Bygg mtr	Fasad mtr	Färg	Tak-täckn.	Byggn. år	Kommentar
I	Ladugård	SS/-				b1850-1900	
II	Jordkällare	5			Gräs	"-	
III							
IV							
V							
VI							
VII							
VIII							
IX							
X							

Situationsplan

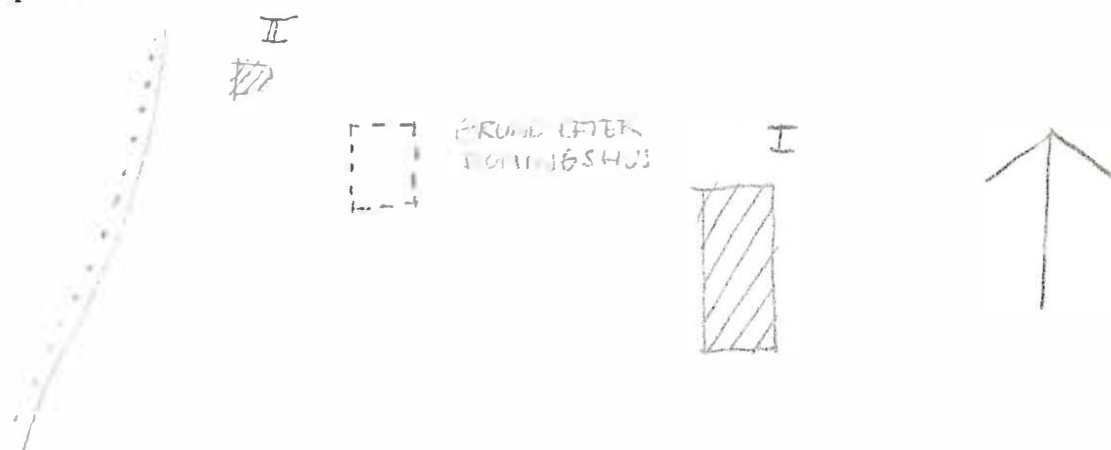

Kommun Filipstad..... Församl. Gårdsborn..... Datum 76-09-27.....  
 Fastighet Älvsjöhyttan 4:1.(C)..... Film nr F.280.....  
 Gårdsnamn Bratthöiden..... Karta 12E.2c.....  
 Anl. art F.d. torp nu fritidsbostad..... Sign. AA.....  
 Uppgiftslämnare ..... Åtgärder erfordras  
 Anteckningar ..... stomme .....  
 ..... fasad .....  
 ..... taktäckn. ....

Hus nr	Husets funktion	Bygg mtr	Fasad mtr	Färg	Tak-täckn.	Byggn. år	Kommentar
I	Boningshus	T	SLL	FR	2T	b1900-30	
II							
III							
IV							
V							
VI							
VII							
VIII							
IX							
X							

Situationsplan

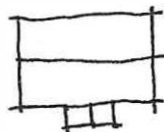

Kommun Filipstad..... Församl. Gåsborn..... Datum 76-09-28  
 Fastighet Älvsjöhyttan 4:1 (D)..... Film nr F280, 281  
 Gårdsnamn Gustavströms Herrgård..... Karta 12E 2c  
 Anl. art Bostadsfastighet..... Sign. AA  
 Uppgiftslämnare Cecilia Bengtsson, hyresgäst..... Åtgärder erfordras  
 Anteckningar ..... stomme .....  
 ..... fasad .....  
 ..... taktäckn. ....

Hus nr	Husets funktion	Bygg mtr	Fasad mtr	Färg	Tak-täckn.	Byggn. år	Kommentar
I	Boningshus	T	SLP	FR	2T	u1700-t	
II	Boningshus	B	SLL	FR	SK	u1700-t	mod 1952
III	Ladugård	T/Tg	-/slät	X	Stick	b1850-1900	
IV	Vedbod	B	LPF	FR	P	b1800-50	
V							
VI							
VII							
VIII							
IX							
X							

Situationsplan

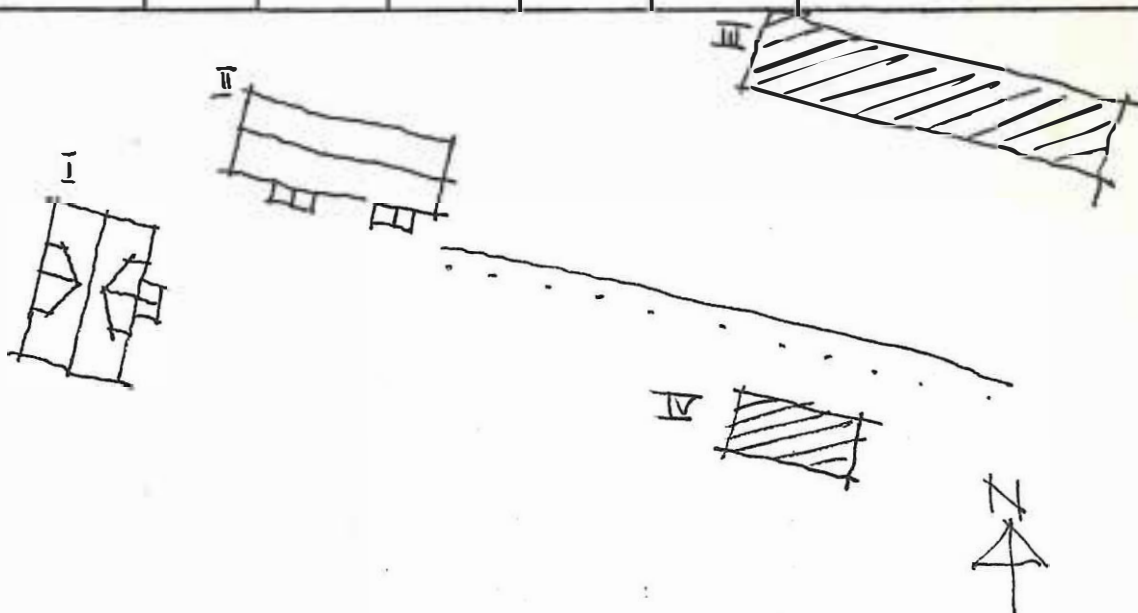

Kommun ... **Filipstad** ..... Församl ... **Gåshorn** ..... Datum **76-07-22** ...  
 Fastighet **Älvsjöhyttan 4:1 D** ..... Film nr **F. 140** .....  
 Gårdsmann **Kvutsstället** ..... Karta ... **12 E. 1d** .....  
 Anl. art ..... Sign. ... **LJ** .....  
 Uppgiftslämnare ..... Åtgärder erfordras  
 Anteckningar ..... stomme .....  
 ..... fasad .....  
 ..... taktäckn. ....

Hus nr	Husets funktion	Bygg mtr	Fasad mtr	Färg	Tak-täckn.	Byggn. år	Kommentar
I	Ladugård	T		FR	Stick	b1800-t	Förfallen
II							
III							
IV							
V							
VI							
VII							
VIII							
IX							
X							

Situationsplan

GRUND EFTER  
 BÖNINGSHUS



Kommun Filipstad..... Församl. Gåsborn..... Datum 76-02-28.....  
 Fastighet Älvsjöhyttan 4:1 (E)..... Film nr F.281.....  
 Gårdsnamn ..... Karta 12E.lg.....  
 Anl. art F.d. kraftstation m tjänstebostad nu fritidsbostad Sign. AA.....  
 Uppgiftslämnare ..... Åtgärder erfordras  
 Anteckningar ..... stomme .....  
 ..... fasad: .....  
 ..... taktäckn. ....

Hus nr	Husets funktion	Bygg mtr	Fasad mtr	Färg	Tak-täckn.	Byggn. år	Kommentar
I	Boningshus	B	LFS/SFS	FR	2T	b1900-20	
II	Vedbod, hönshus	B	SSP	FR	P	b1900-20	
III	Snickarbod	T/B	-/SSP	FR	Papp	b1850-1900	1 rum ovanpå troligen hitflytt
IV	Tvättstuga	B	SSLL	X	Papp	b1900-20	
V	F.d. kraftstaion	SS	--	X	(papp)	b1900-20	
VI							
VII							
VIII							
IX							
X							

Situationsplan

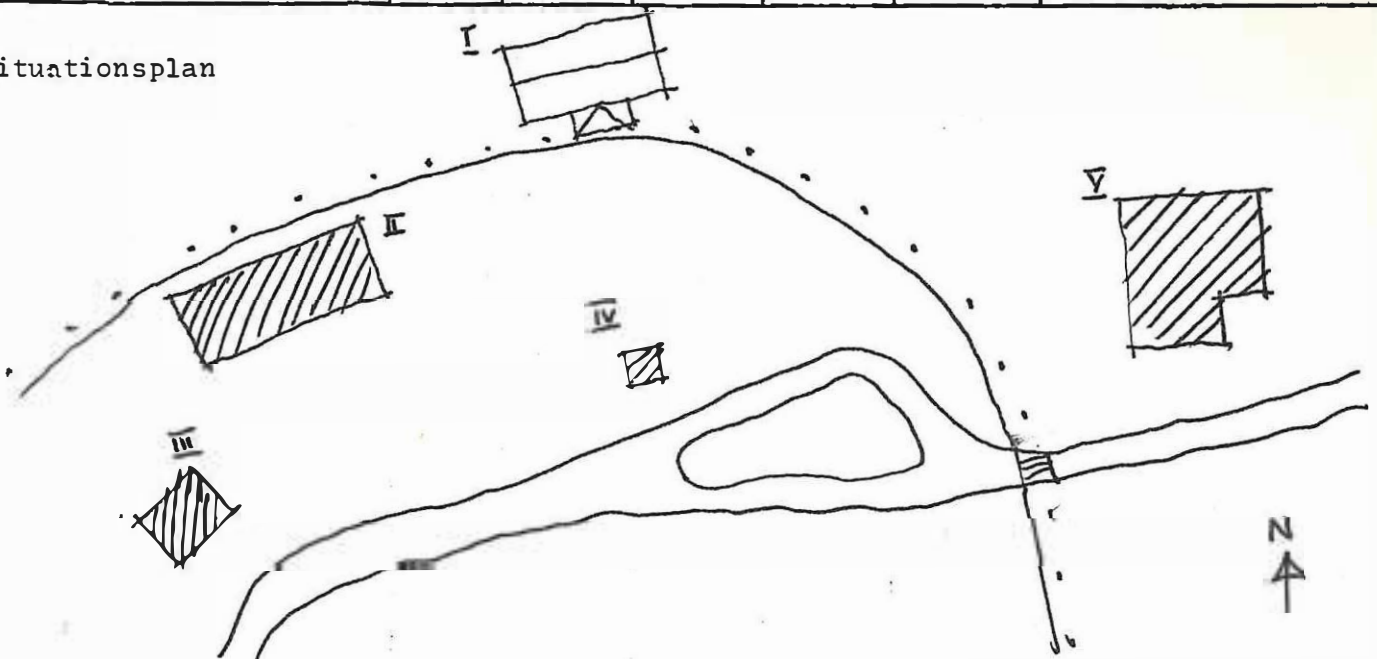

Kommun ..Filipstad..... Församl ..Gösbörn..... Datum 7.6.07.22.....  
 Fastighet ..Älvsjöhyttan A:1, E..... Film nr F.140.....  
 Gårdsnamn ..Sikejörn..... Karta 1:2 E.1.e.....  
 Anl. art ..Sommarbostad..... Sign. ....  
 Uppgiftslämnare ..Lisa Hagberg, hyresgäst..... Åtgärder erfordras  
 Anteckningar ..... stomme .....  
 ..... fasad .....  
 ..... taktäckn. ....

Hus nr	Husets funktion	Bygg mtr	Fasad mtr	Färg	Tak-täckn.	Byggn. år	Kommentar
I	Boningshus	T	SLP/LSP	FR	2 T	b 1800-t	
II	Boningshus	T	LSP	FR	2 T	b 1930-40	Huset flyttat från Igelhöjden
III	Vedbod	B	-	FR	Papp	b 1930-40	
IV	F.d. skogsarbetarbostad	B	SLL	FR	P (X)	" "	
V	Stall	T/B	SLL	FR	Stick	b 1930-40	
VI	Stall	T/B	SLL	FR	Stick	" "	
VII	Garage	B	SLL	FR	Stick	" "	
VIII	Jordkällare	SS/KS	-	-	-	" "	
IX							
X							

Situationsplan

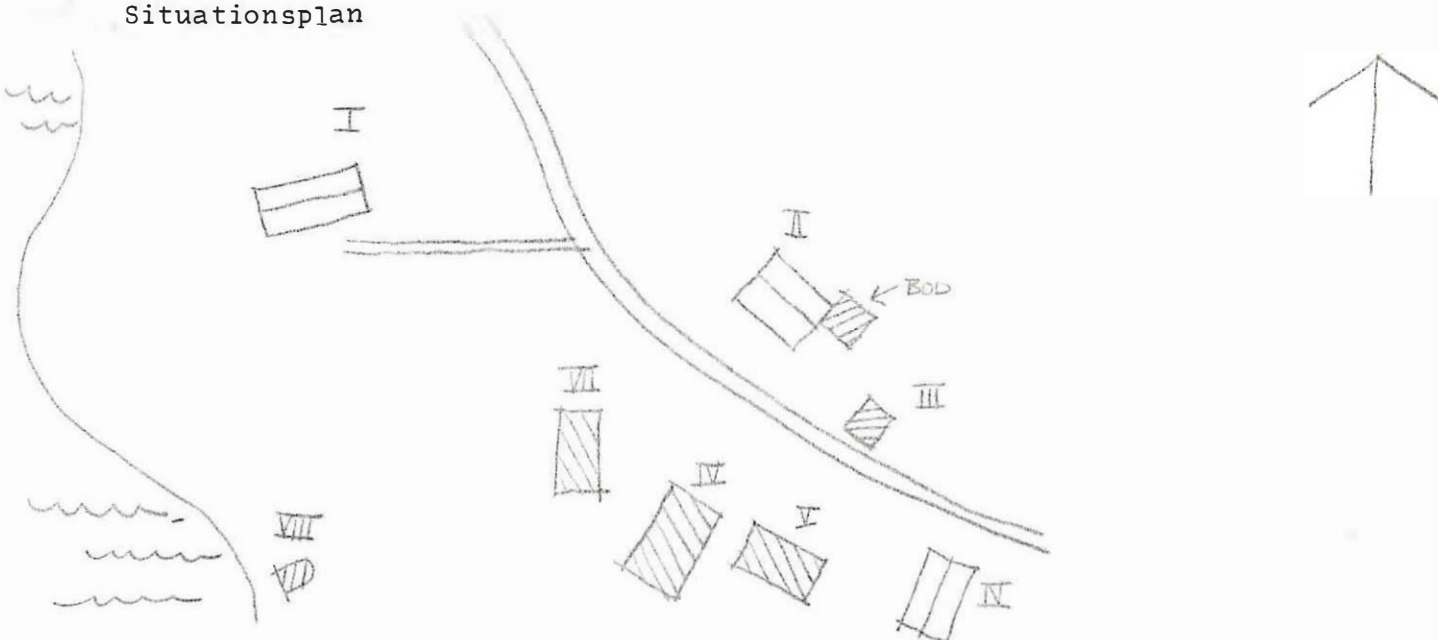

Kommun **Filipstad** ..... Församl **Gåsborn** ..... Datum **76-07-22** .....  
 Fastighet **Älvsjöhyttan 4:1 F** ..... Film nr **F 140** .....  
 Gårdsmann **Kvarnen** ..... Karta **12 E Oc** .....  
 Anl. art **Sommarbostad** ..... Sign. **LJ** .....  
 Uppgiftslämnare ..... Åtgärder erfordras  
 Anteckningar ..... stomme .....  
 ..... fasad .....  
 ..... taktäckn. ....

Hus nr	Husets funktion	Bygg mtr	Fasad mtr	Färg	Tak-täckn.	Byggn. år	Kommentar
I	Boningshus	T	S LL	FR	P (x)	b1800-1850	
II	Uthus	B	LSP	FR	P (x)	b1920-1950	
III	Jordkällare	SS				b1800-t	
IV							
V							
VI							
VII							
VIII							
IX							
X							

Situationsplan

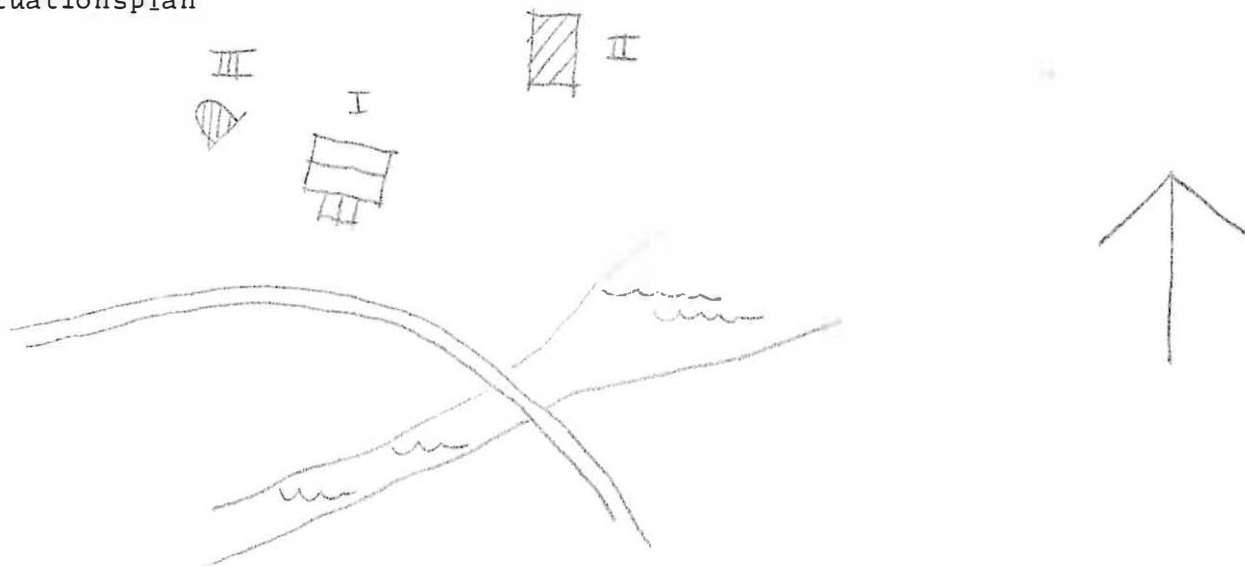

Kommun Filipstad..... Församl. Gåsborn..... Datum 76-09-28  
 Fastighet Älvsjöhyttan 4:1 (F)..... Film nr F 281  
 Gårdsnamn Skräddarstugan..... Karta 12E 2d  
 Anl. art F.d. torp nu fritidsbostad..... Sign. AA  
 Uppgiftslämnare L Norman..... Åtgärder erfordras  
 Anteckningar ..... stomme .....  
 ..... fasad .....  
 ..... taktäckn. ....

Hus nr	Husets funktion	Bygg mtr	Fasad mtr	Färg	Tak-täckn.	Byggn. år	Kommentar
I	Boningshus	T	--	FR	2T	1846	
II	F.d. ladugård	T/B	--/SLL	FR	Papp	homk1850	garage
III							
IV							
V							
VI							
VII							
VIII							
IX							
X							

Situationsplan

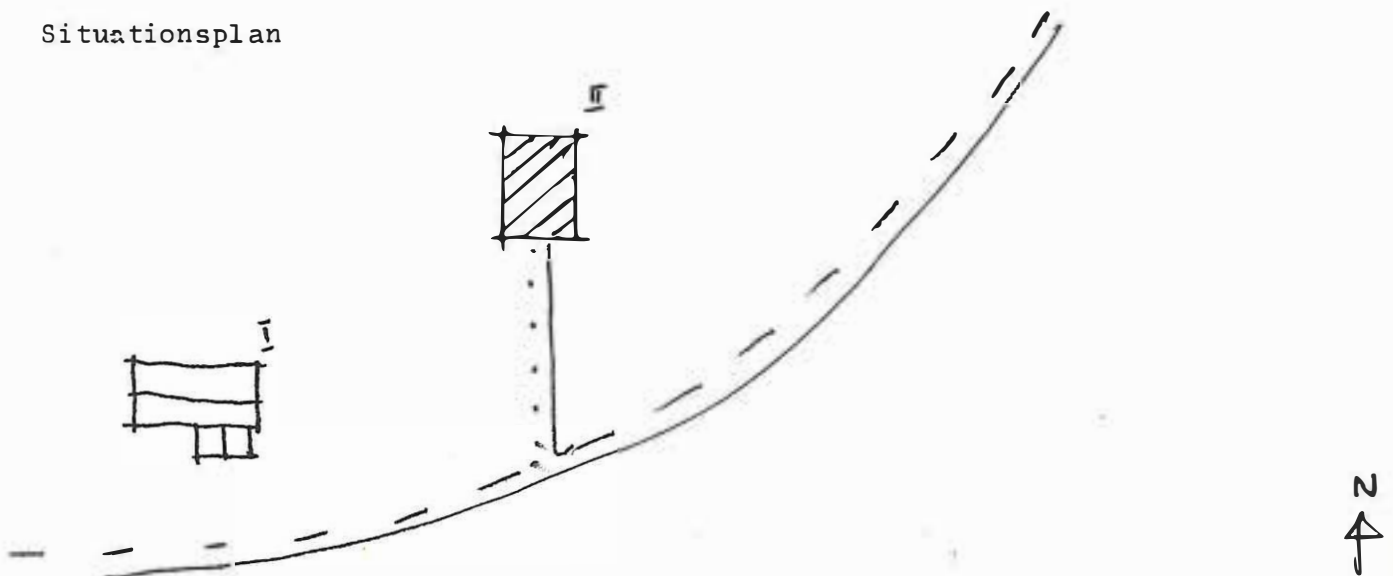

Kommun Filipstad..... Församl. Gåsborn..... Datum 76-09-28....  
 Fastighet Älvsjöhyttan 4:1 (9)..... Film nr F201.....  
 Gårdsnamn ..... Karta 12E.2d.....  
 Anl. art Finn-ria..... Sign. AA.....  
 Uppgiftslämnare A. Palmqvist "hembyggsforskare"..... Åtgärder erfordras  
 Anteckningar I gott skick men saknar inredning..... stomme .....  
 ..... fasad .....  
 ..... taktäckn. ....

Hus nr	Husets funktion	Bygg mtr	Fasad mtr	Färg	Tak-täckn.	Byggn. år	Kommentar
I	<u>Finn-ria</u>	<u>I</u>	<u>--</u>	<u>FR</u>	<u>2T</u>	<u>bl700-t</u>	
II							
III							
IV							
V							
VI							
VII							
VIII							
IX							
X							

Situationsplan



Kommun **Filipstad** ..... Församl **Gåsborn** ..... Datum **76-07-22** .....  
 Fastighet **Älvsjöhyttan 4:1 G** ..... Film nr **F140/151** .....  
 Gårdsmann **Södra Siksjön** ..... Karta **12 E Oc** .....  
 Anl. art **Sommarbostad** ..... Sign. **LJ** .....  
 Uppgiftslämnare ..... Åtgärder erfordras  
 Anteckningar **Det gamla boningshuset har brunnit ned** ..... stomme .....  
 ..... fasad .....  
 ..... taktäckn. ....

Hus nr	Husets funktion	Bygg mtr	Fasad mtr	Färg	Tak-täckn.	Byggn. år	Kommentar
I	Boningshus	T		FR	2 T	b1960-t	
II	Gäststuga	T	SLL	FR	Papp	b1960-t	
III	Vedbod	B	"-	FR	Papp	b1960-t	
IV	Ladugård	T/B/SS	Slät/-	SV/FR	Stick	b1880-1920	
V	Jordkällare						
VI							
VII							
VIII							
IX							
X							

Situationsplan

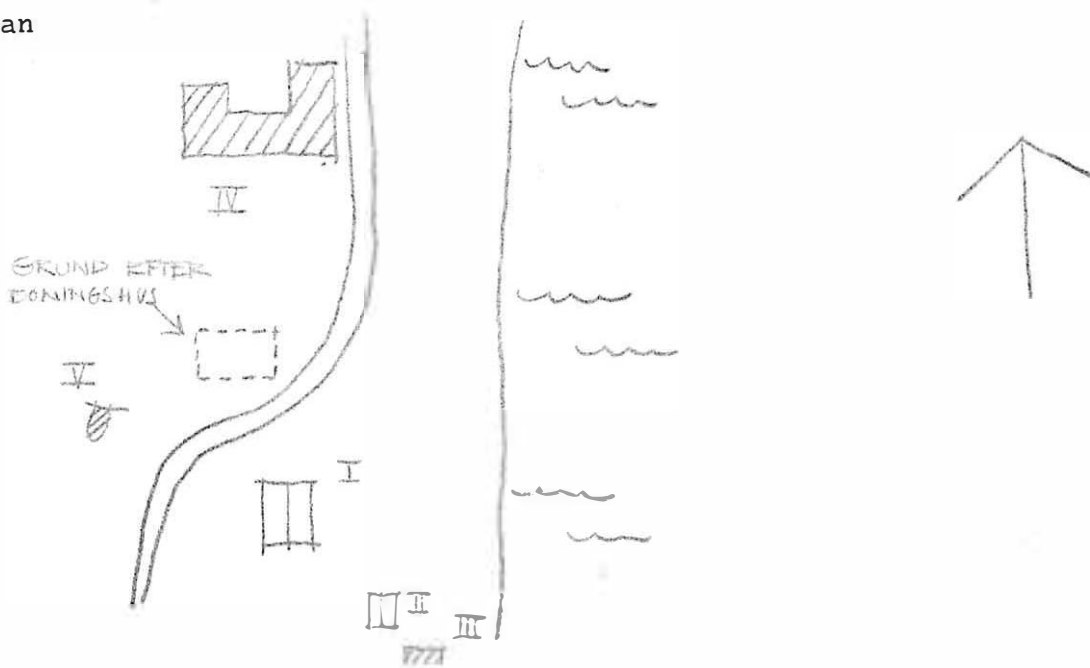

Kommun Filipstad ..... Församl. Gåsborn ..... Datum 76-09-28 .....  
 Fastighet Älvsjöhyttan 4:1 (H) ..... Film nr F 282 .....  
 Gårdsnamn Mörttjärn ..... Karta 12 E 1d .....  
 Anl. art F.d. torp nu fritidsbostad ..... Sign. AA .....  
 Uppgiftslämnare ..... Åtgärder erfordras  
 Anteckningar ..... stomme .....  
 ..... fasad .....  
 ..... taktäckn. ....

Hus nr	Husets funktion	Bygg mtr	Fasad mtr	Färg	Tak-täckn.	Byggn. år	Kommentar
I	Boningshus	T	SLP	FR	2T	b1850-1900	
II	Vedbod	T	---	FR	P	b1800-50	Ev. äldre. Ny dörr
III							
IV							
V							
VI							
VII							
VIII							
IX							
X							

Situationsplan

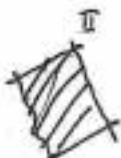
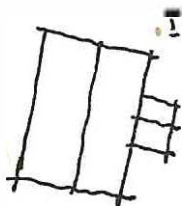

Kommun **Filipstad**..... Församling **Gåsborn**..... Datum **.1976-07-22..**  
 Fastighet **Älvsjöhyttan. A:J.H.**..... Film nr **F.151**.....  
 Gårdsnamn **Packartorp**..... Karta **.1.2 E.0c**.....  
 Anl. art **..Sommarbostad**..... Sign. **.L1**.....  
 Uppgiftslämnare ..... Åtgärder erfordras  
 Anteckningar **...Ladugården, hör, brunnet, ner**..... stomme .....  
 ..... fasad .....  
 ..... taktäckn. ....

Hus nr	Husets funktion	Bygg mtr	Fasad mtr	Färg	Tak-täckn.	Byggn. år	Kommentar
I	Boningshus	T	SLL	FR	Stick	1910-1930	
II	Avtröde	B		X	B	1970-t	
III	Jordkällare						
IV							
V							
VI							
VII							
VIII							
IX							
X							

Situationsplan

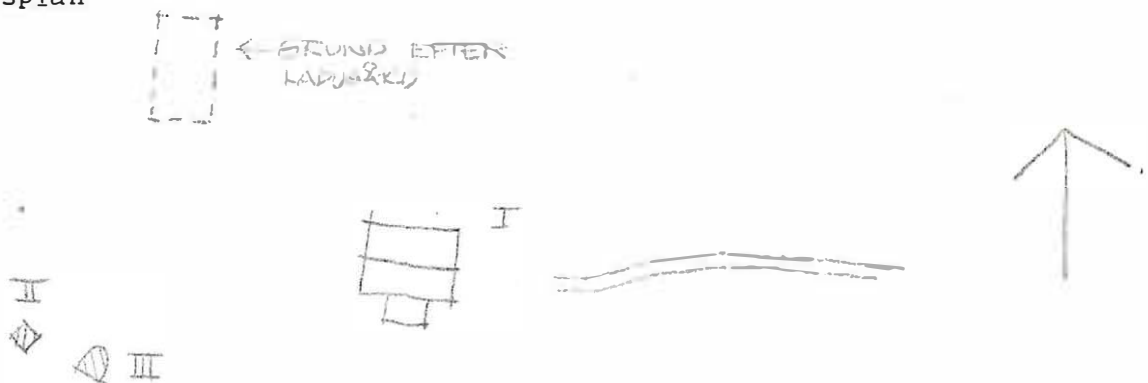

Kommun ..**Filipstad**..... Församl ..**Gåsbo**..... Datum **76-07-22**.....  
 Fastighet ..**Älvsjöhyttan 4:1 I**..... Film nr **F. 151**.....  
 Gårdsmann ..... Karta ..**11. E. Od**.....  
 Anl. art ...**Lada**..... Sign. ...**L**.....  
 Uppgiftslämnare ..... Åtgärder erfordras  
 Anteckningar ..... stomme .....  
 ..... fasad .....  
 ..... taktäckn. ....

Hus nr	Husets funktion	Bygg mtr	Fasad mtr	Färg	Tak-täckn.	Byggn. år	Kommentar
I	<b>Lada</b>	<b>T</b>		<b>FR</b>	<b>Stick</b>	<b>b 1750-1850</b>	
II							
III							
IV							
V							
VI							
VII							
VIII							
IX							
X							

Situationsplan

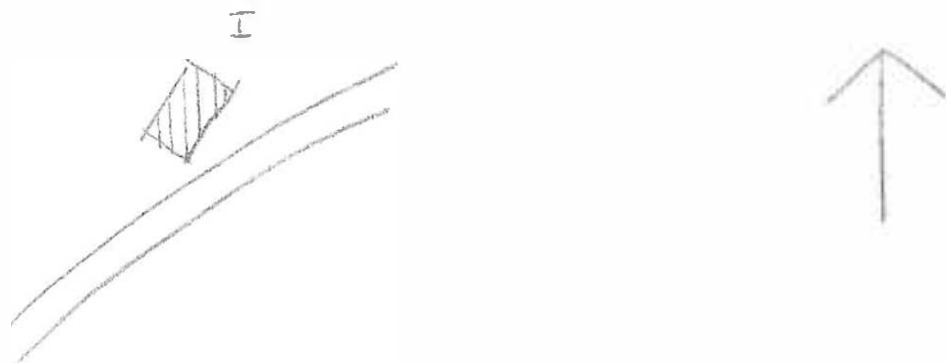

Kommun Filipstad..... Församl. Gåsborn..... Datum 76-09-28.....  
 Fastighet Älvsjöhyttan 4:1 (I)..... Film nr F. 282.....  
 Gårdsnamn Mörttjärn..... Karta 12E 1d.....  
 Anl. art vv F.d. torp, nu fritidsbostad..... sign. AA.....  
 Uppgiftslämnare ..... Åtgärder erfordras  
 Anteckningar ..... stomme .....  
 ..... fasad .....  
 ..... taktäckn. ....

Hus nr	Husets funktion	Bygg mtr	Fasad mtr	Färg	Tak-täckn.	Byggn. år	Kommentar
I	Boningshus	T	SLP	FR	2T	1850-1900	Mod. 1940-t
II	Bod	T/B	-/SLP	FR	2T	b1700-t	
III	Ladugård	T/B	SSP/-	X	Stick	b1850-1900	
IV							
V							
VI							
VII							
VIII							
IX							
X							

Situationsplan

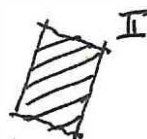
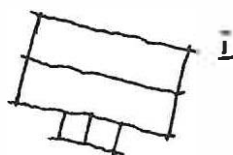
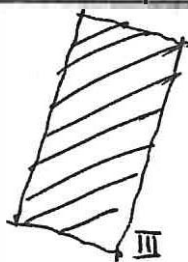

Kommun **Filipstad**..... Församl **Gåsborn**..... Datum **76-07-22**.....  
 Fastighet ..**Älvsjöhyttan. A:1. J**..... Film nr **F. 151**.....  
 Gårdsmamn ..**Borratorpet**..... Karta ..**12 E 0d**.....  
 Anl. art ...**Sommarbostad**..... Sign. ..**L**.....  
 Uppgiftslämnare ..... Åtgärder erfordras  
 Anteckningar ..... stomme .....  
 ..... fasad .....  
 ..... taktäckn. ....

Hus nr	Husets funktion	Bygg mtr	Fasad mtr	Färg	Tak-täckn.	Byggn. år	Kommentar
I	Boningshus	T	SLL	FR	2 T	b1800-t	
II	Bostu	B	SLL	X	2 T	b1950-1960	
III	Skjul	B		FR	Stick	"	
IV	Ladugård	T/B/SS/KS/SI	it	FR	Stick	b1880-1920	
V	Jordkällare						
VI							
VII							
VIII							
IX							
X							

Situationsplan

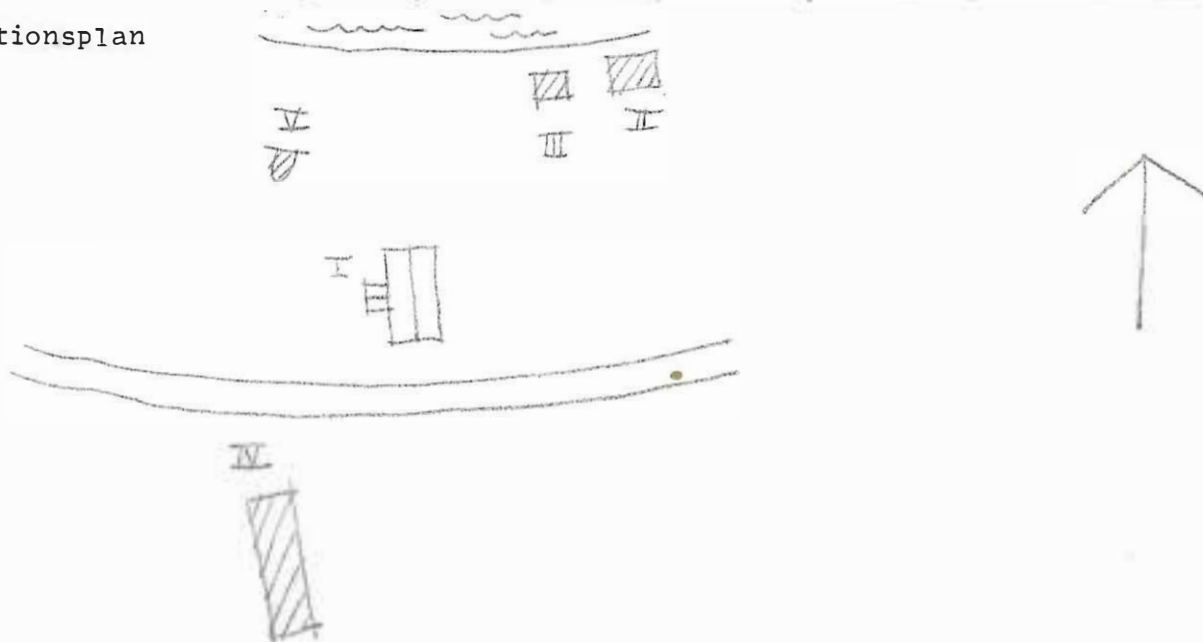

Kommun **Filipstad**..... Församl. **Gåsborn**..... Datum **76-09-28**.....  
 Fastighet **Älvsjöhyttan 4:1 (J)**..... Film nr **F 282**.....  
 Gårdsnamn **Hedtjärn**..... Karta **12E 1d**.....  
 Anl. art **Torp**..... Sign. **AA**.....  
 Uppgiftslämnare ..... Åtgärder erfordras  
 Anteckningar ..... stomme .....  
 ..... fasad .....  
 ..... taktäckn. ....

Hus nr	Husets funktion	Bygg mtr	Fasad mtr	Färg	Tak-täckn.	Byggn. år	Kommentar
I	<b>Boningshus</b>	B	SLL	FR	ZT	b1950-t	
II	<b>Ladugård</b>	T/SS	--	FR	P	b1800-50	
III	<b>Stall</b>	T	--	FR	P	b1800-50	
IV	<b>Tvättstuga</b>	B	SLL	FR	P	b1950-t	
V							
VI							
VII							
VIII							
IX							
X							

Situationsplan

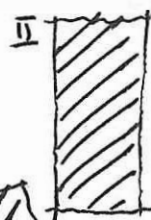
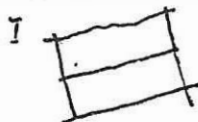

Kommun Filipstad..... Församl Gåsborn..... Datum 1976-07-18.....  
 Fastighet Älvsjöhyttan 4:1 K..... Film nr F 133.....  
 Gårdsnamn Igelhöjden..... Karta 12 E oe.....  
 Anl. art Ödegård..... Sign. LJ.....  
 Uppgiftslämnare ..... Åtgärder erfordras  
 Anteckningar ..... stomme .....  
 ..... fasad .....  
 ..... taktäckn. ....

Hus nr	Husets funktion	Bygg mtr	Fasad mtr	Färg	Tak-täckn.	Byggn. år	Kommentar
I	Boningshus	T	SLL	FR	2 T	b1850-1900	
II	Ladugård	T/B		x	Stick	b1850-1900	Förfallen
III							
IV							
V							
VI							
VII							
VIII							
IX							
X							

Situationsplan

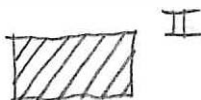
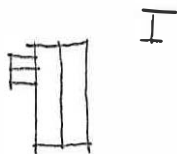

Kommun **Filipstad** Församl. **Gåsborn** Datum **76-09-28**  
 Fastighet **Älvsjöhyttan 4:1 (K)** Film nr **F282, 283**  
 Gårdsnamn **Yxtjärnshöjden** Karta **12E 1d**  
 Anl. art **F.d. torpmanu fritidsbostad** Sign. **AA**  
 Uppgiftslämnare ..... Åtgärder erfordras  
 Anteckningar ..... stomme .....  
 ..... fasad .....  
 ..... taktäckn. ....

Hus nr	Husets funktion	Bygg mtr	Fasad mtr	Färg	Tak-täckn.	Byggn. år	Kommentar
I	Boningshus	T	Sll	FRr	2T	b 1820-70	Mod. 1930-60
II	Ladugård	B/TG	SSP/Sldt	FR/-	P	b1940-60	
III	Bastu, tvättstuga	T	SSP	FR	P	b1920-50	
IV							
V							
VI							
VII							
VIII							
IX							
X							

Situationsplan

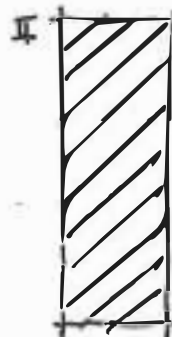
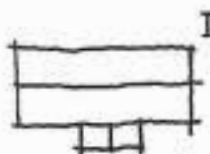

Kommun ... **Filipstad** ..... Församl ... **Gåsbörn** ..... Datum ... **1976-07-18** .....

Fastighet **Älvsjöhyttan 4:1 L** ..... Film nr **F. 133** .....

Gårdsmamn **Igelhöjden** ..... Karta ... **12 E 0e** .....

Anl. art **Ödegård** ..... Sign. ....

Uppgiftslämnare ..... Åtgärder erfordras  
 stomme .....  
 Anteckningar ..... fasad .....  
 ..... taktäckn. ....

Hus nr	Husets funktion	Bygg mtr	Fasad mtr	Färg	Tak-täckn.	Byggn. år	Kommentar
I	Boningshus	T	SLL	X		b1850-1900	
II	Ladugård	T/B		X	Stick	"	
III							
IV							
V							
VI							
VII							
VIII							
IX							
X							

Situationsplan

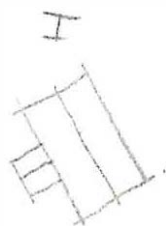
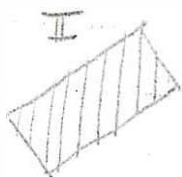

Kommun Filinstad..... Församl. Gåsborn..... Datum 76-09-28....  
 Fastighet Älvsjöhyttan 4:1 (L)..... Film nr F283.....  
 Gårdsnamn Yxtjärnshyttan..... Karta J2.E.1d.....  
 Anl. art F.d. torp, nu fritidsbostad..... n Sign. AA.....  
 Uppgiftslämnare ..... Åtgärder erfordras  
 Anteckningar ..... stomme .....  
 ..... fasad .....  
 ..... taktäckn. ....

Hus nr	Husets funktion	Bygg mtr	Fasad mtr	Färg	Tak-täckn.	Byggn. år	Kommentar
I	Boningshus	B	SLL	FR	2T	b1940-50	
II	Boningshus	B	SLL	FR	2T	b1940-50	
III	Loge	T	--	FR	Stick	b1820-50	
IV	Ladugård	T	--/SLP	FR	Stick	b1820-50	
V	Bod, vedbod	T/B	--/SLP	FR	Stick	b1820-50	tillbygd
VI	Visthusbod	T	SLL	FR	ZT	b1820-50	
VII	Vedbod, redskapsbod	T	--/SLP	FR	Stick	b1820-50	
VIII	Loge	T	--	FR	Stick	b1820-50	
IX	Ladugård	T/B	--/SSP	FR	Stick	b1850-1900	
X							

Situationsplan

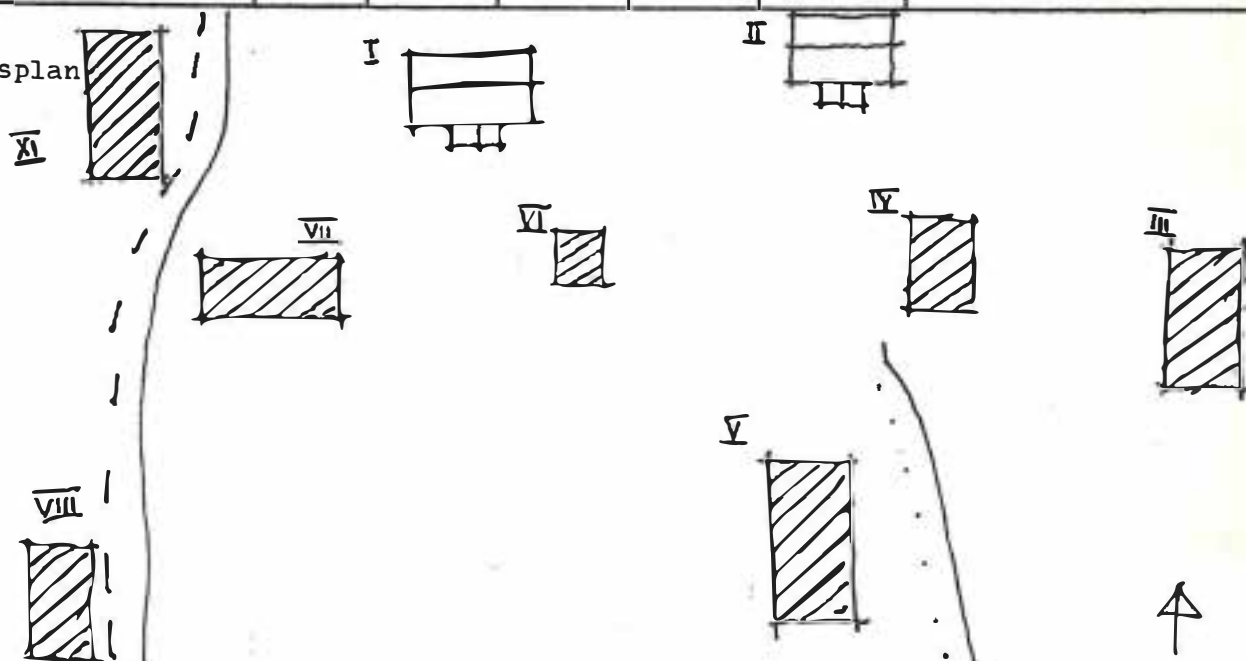

Kommun **Filipstad**..... Församl. **Gåsborn**..... Datum **76-09-28**.....  
 Fastighet **Älvsjöhyttan 4:1 (M)**..... Film nr **F 283**.....  
 Gårdsnamn **Fagersta**..... Karta **12 E 1 d**.....  
 Anl. art **Bostadsfastighet**..... Sign. **AA**.....  
 Uppgiftslämnare **Br Lindholm hyresgäster**..... Åtgärder: **erfordras**  
 Anteckningar **Arbetarkasern**..... stomme .....  
 ..... fasad .....  
 ..... taktäckn. ....

Hus nr	Husets funktion	Bygg mtr	Fasad mtr	Färg	Tak-täckn.	Byggn. år	Kommentar
I	Boningshus	T	SLL	FR	2T	u 1894	
II	Vedbod, källare	SS/B	-/SSP	X/FR	P/Stick	u 1894	
III	Stall	B	LFS	FR	P	<sup>b</sup> 1900-30	
IV							
V							
VI							
VII							
VIII							
IX							
X							

Situationsplan

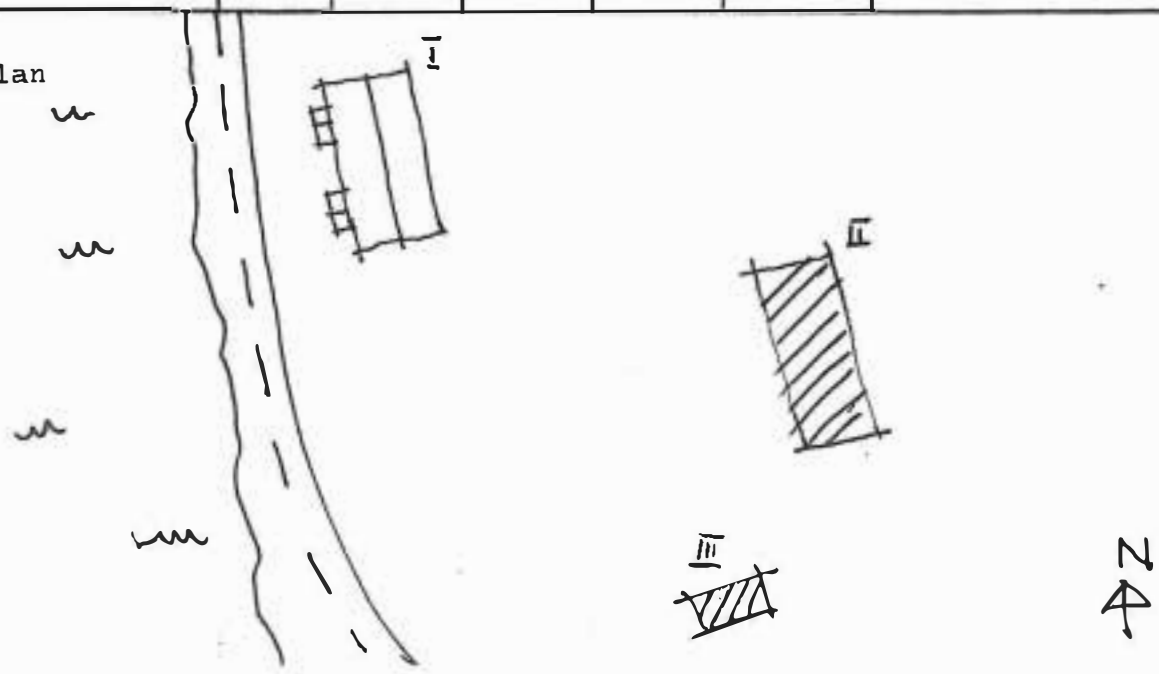

Kommun **Filipstad** ..... Församl **Gåsborn** ..... Datum **76.07.18**  
 Fastighet **Älvsjöhyttan 4:1 M** ..... Film nr **F 133, 134**  
 Gårdsnamn **Siksjöhöjden** ..... Karta **12 E 0 e**  
 Anl. art **Ödegård** ..... Sign. **LJ**  
 Uppgiftslämnare ..... Åtgärder erfordras  
 Anteckningar ..... stomme .....  
 ..... fasad .....  
 ..... taktäckn. ....

Hus nr	Husets funktion	Bygg mtr	Fasad mtr	Färg	Tak-täckn.	Byggn. år	Kommentar
I	Boningshus	T	-/SLP	X	Stick	b 1850-1900	
II	Ladugård	T/SS	-	X	Stick	b 1850-1900	
III	Visthusbod	T	-	X	Stick	b 1800-1900	
IV	Jordkällare	S/SS	-	-	-	b 1850-1900	
V	Småföhus	T	-	X	Stick	- " -	
VI							
VII							
VIII							
IX							
X							

Situationsplan

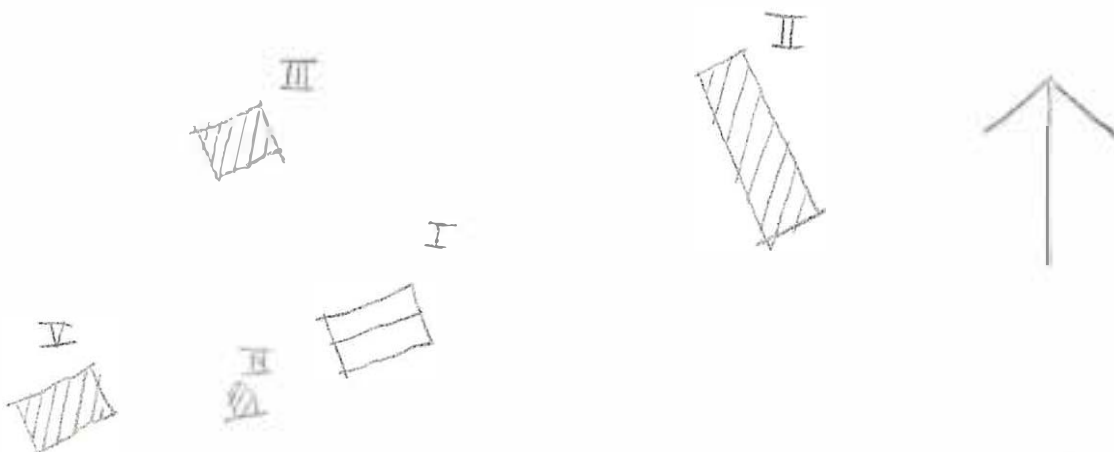

Kommun **Filipstad** ..... Församl. **Gåsborn** ..... Datum **76-09-28** .....  
 Fastighet **Älvsjöhyttan 4:1 (N)** ..... Film nr **F 284** .....  
 Gårdsnamn **Luxfors** ..... Karta **12 E 1 d** .....  
 Anl. art **Flottarkoja** ..... Sign. **AA** .....  
 Uppgiftslämnare **Br Lindholm skogsarbetare** ..... Åtgärder erfordras  
 Anteckningar **Kojan förfallen. Öppen spis eldad från två** ..... stomme **I** .....  
**håll. Stora väggfasta sovbitsar** ..... fasad **I** .....  
 ..... taktäckn. **I** .....

Hus nr	Husets funktion	Bygg mtr	Fasad mtr	Färg	Tak-täckn.	Byggn. år	Kommentar
I	Flottarkoja	T	SSP	X	Stick	<sup>b</sup> 1850-1900	
II							
III							
IV							
V							
VI							
VII							
VIII							
IX							
X							

Situationsplan

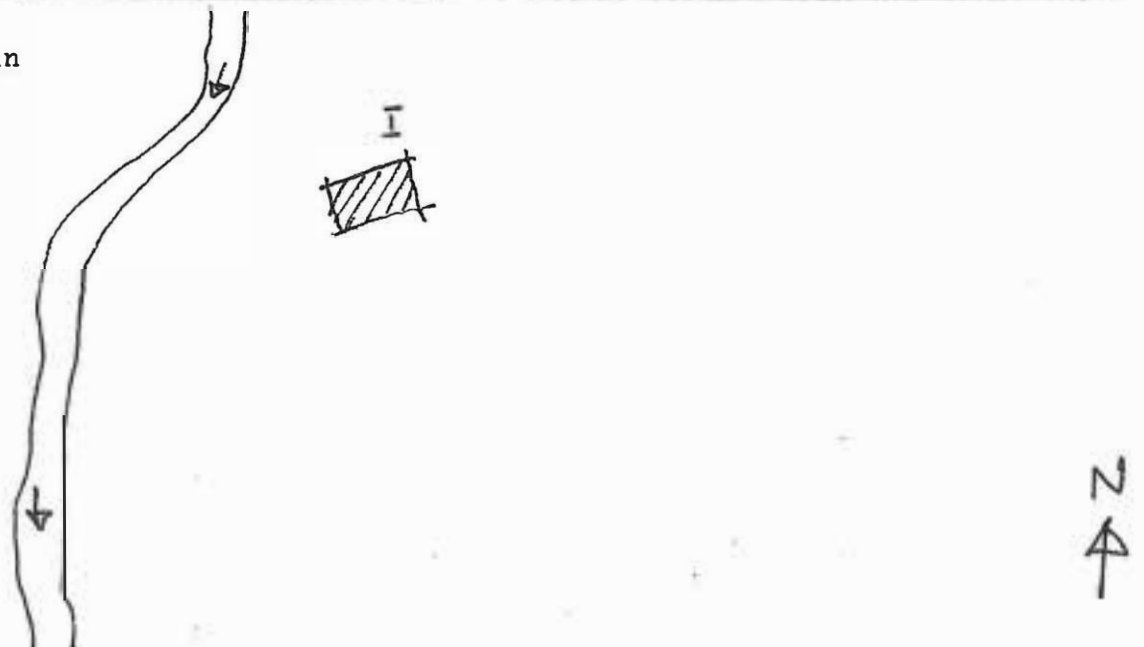

Kommun .. Filipstad..... Församl .. Gäshorn..... Datum .. 76-07-18...  
 Fastighet Älvsjöhyttan 4:1.0..... Film nr F.134.....  
 Gårdsmamn Övre Igelhöjden..... Karta .. 12 E. 0a.....  
 Anl. art ..... Sign. ....  
 Uppgiftslämnare ..... Åtgärder erfordras  
 Anteckningar ..... stomme .....  
 ..... fasad .....  
 ..... taktäckn. ....

Hus nr	Husets funktion	Bygg mtr	Fasad mtr	Färg	Tak-täckn.	Byggn. år	Kommentar
I	Boningshus	T	SL	FR	2 T	b1850-1900	
II	Ladugård	SS/B		X	Stick	"	
III	Jordkällare	S				"	
IV							
V							
VI							
VII							
VIII							
IX							
X							

Situationsplan

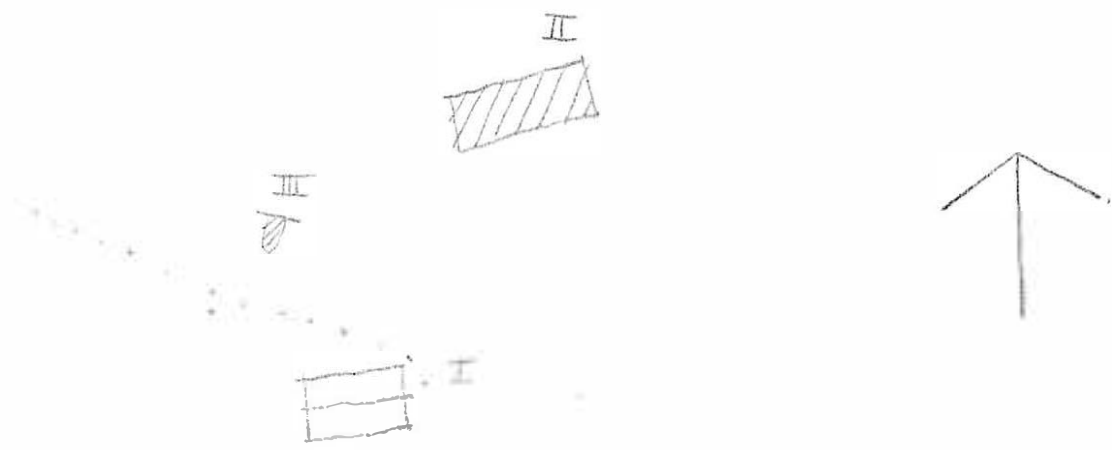

Kommun ....**Filipstad**..... Församl. ....**Gåsborn**..... Datum **76-09-28**....  
 Fastighet ,,,**Älvsjöhyttan 4:1 (0)**..... Film nr **F. 284**....  
 Gårdsnamn ..... Karta **12 E 0 d**....  
 Anl. art. ....**Affär**..... Sign. ....**AA**....  
 Uppgiftslämnare ..... Åtgärder erfordras  
 Anteckningar ..... stomme .....  
 ..... fasad .....  
 ..... taktäckn. ....

Hus nr	Husets funktion	Bygg mtr	Fasad mtr	Färg	Tak-täckn.	Byggn. år	Kommentar
I	<b>Affär, bostad</b>	<b>SS</b>	<b>Et</b>	<b>V</b>	<b>2T</b>	<b>b 1900-30</b>	
II							
III							
IV							
V							
VI							
VII							
VIII							
IX							
X							

Situationsplan

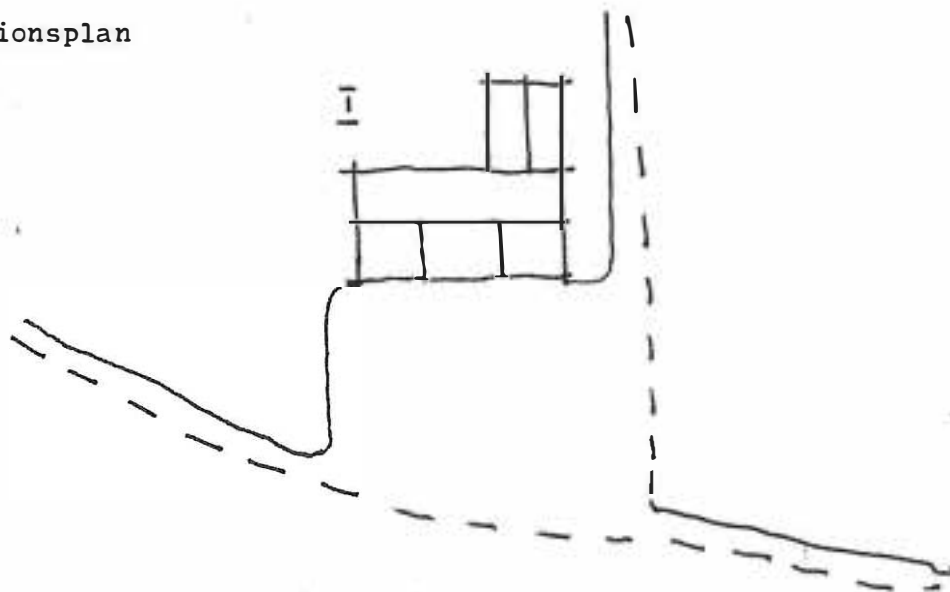

Kommun **Filipstad** Församl **Gåsborn** Datum **1976-07-18**  
 Fastighet **Älvsjöhyttan 4:1 0** Film nr **F 134**  
 Gårdsmann **Övre Igelhöjden** Karta **12 E Oe**  
 Anl. art **Ödegård** Sign. ....  
 Uppgiftslämnare ..... Åtgärder erfordras  
 Anteckningar ..... stomme .....  
 ..... fasad .....  
 ..... taktäckn. ....

Hus nr	Husets funktion	Bygg mtr	Fasad mtr	Färg	Tak-täckn.	Byggn. år	Kommentar
I	Boningshus	T		X/FR	2 T	b1800-1850	
II	Ladugård	SS/T		X			Förfallet
III							
IV							
V							
VI							
VII							
VIII							
IX							
X							

Situationsplan



Kommun ... **Filipstad** ..... Församl. ... **Gåsborn** ..... Datum ... **76-09-29** .....  
 Fastighet ... **Älvsjöhyttan 4:1 (P)** ..... Film nr **F. 284** .....  
 Gårdsnamn ..... Karta **12 E 0 d** .....  
 Anl. art ... **Såg och smedja** ..... Sign. ... **AA** .....  
 Uppgiftslämnare ..... Åtgärder erfordras  
 Anteckningar ..... stomme .....  
 ..... fasad .....  
 ..... taktäckn. ....

Hus nr	Husets funktion	Bygg- mtr	Fasad mtr	Färg	Tak- täckn.	Byggn. år	Kommentar
I	Smedja	SS	-	X	P	<sup>b</sup> 1870-1920	
II	Såg	SS/B	-/SSP	FR	P	<sup>b</sup> 1870-1920	
III							
IV							
V							
VI							
VII							
VIII							
IX							
X							

## Planskiss

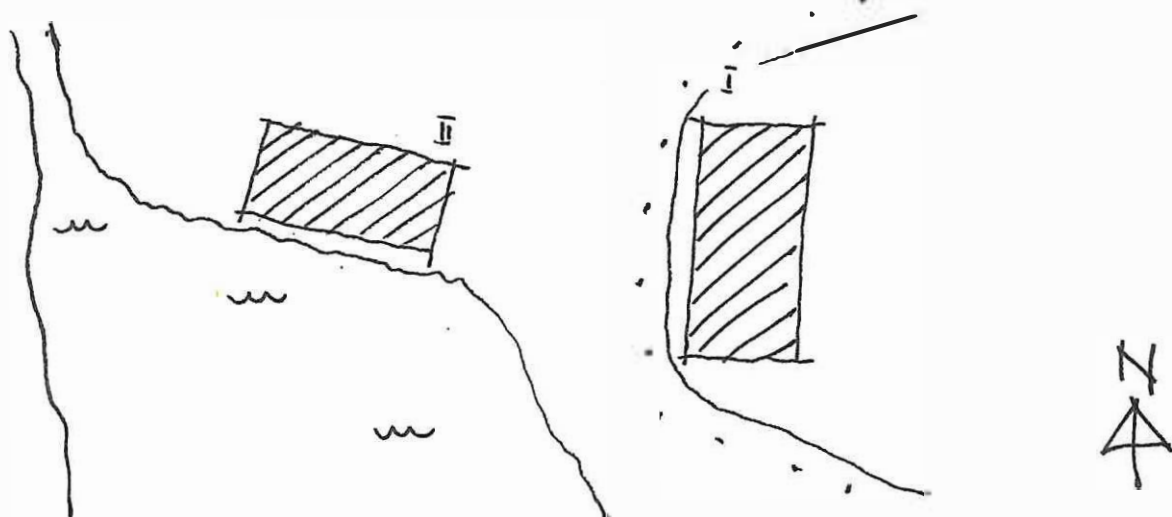

Kommun .. **Filipstad** ..... Församl .. **Gåsborn** ..... Datum .. **1976-07-18** ..  
 Fastighet **Älvsjöhyttan 4:1 P** ..... Film nr **F.134** .....  
 Gårdsmamn **Punglötta, Igelhöjden** ..... Karta .. **12 E. Ge** .....  
 Anl. art **Ödebus** ..... Sign .. **L** .....  
 Uppgiftslämnare ..... Åtgärder erfordras  
 Anteckningar **Punglötta, här rostade och vilade man förr då** .. stomme .....  
 ..... **man gick mellan Älvsjöhyttan och Igelhöjden** ..... fasad .....  
 ..... taktäckn. ....

Hus nr	Husets funktion	Bygg mtr	Fasad mtr	Färg	Tak-täckn.	Byggn. år	Kommentar
I	Raststuga	T		X	Stick	b1750-1850	
II							
III							
IV							
V							
VI							
VII							
VIII							
IX							
X							

Situationsplan

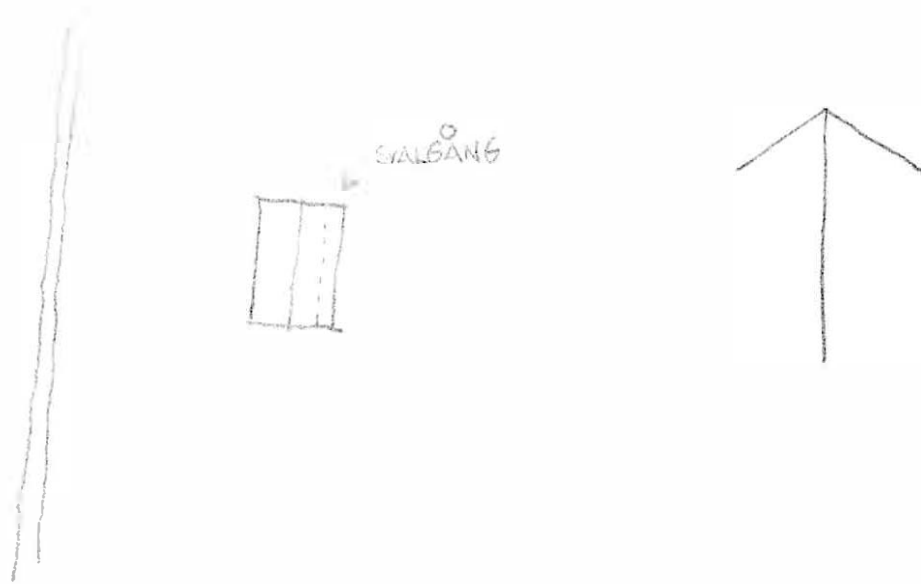

Kommun ... **Filipstad** ..... Församl. ... **Gåsborn** ..... Datum . **76-09-29** .....

Fastighet ... **Älvsjöhyttan 4:1 (R)** ..... Film nr . **F. 285** .....

Gårdsnamn ... **Sinnerbyggnaden** ..... Karta . **12 E. O. d.** .....

Anl. art ... **Bostadsfastighet** ..... Sign. ... **AA** .....

Uppgiftslämnare ... **Peter Hellström, granne** ..... Åtgärder erfordras

Anteckningar ... **F d arbetarkasern** ..... stomme .....

..... fasad .....

..... taktäckn. ....

Hus nr	Husets funktion	Byggmtr	Fasad mtr	Färg	Taktäckn.	Byggn. år	Kommentar
I	Boningshus	SS	SLL	FR	2T	u 1850	
II	Uthus	B	SLL	FR	P	b 1850-t	
III							
IV							
V							
VI							
VII							
VIII							
IX							
X							

Planskiss

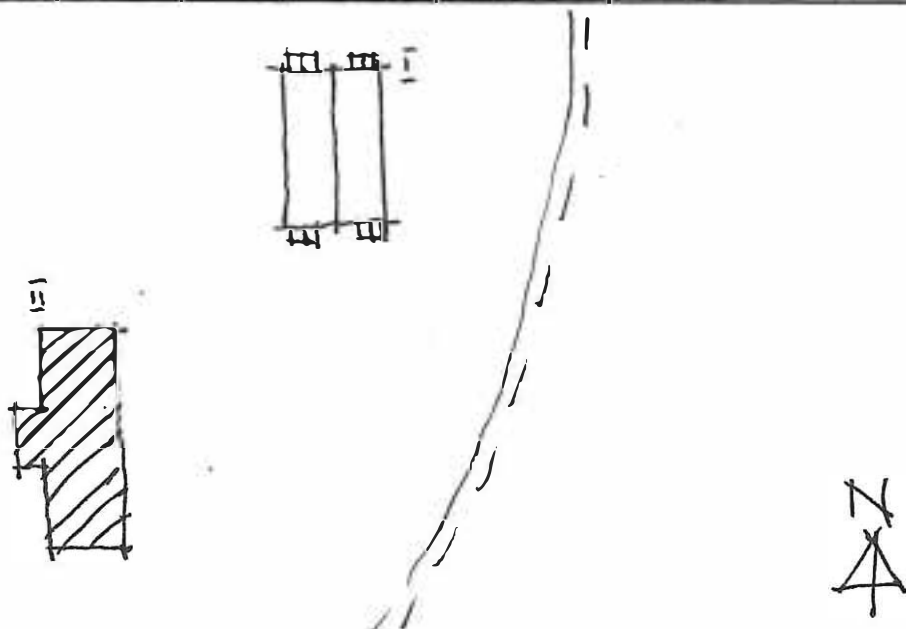

Kommun **Filipstad** ..... Församl **Gåsborn** ..... Datum **76-08-13**  
 Fastighet **Älvsjöhyttan 4:1 B** ..... Film nr **F15**  
 Gårdsmamn **Tvärälven** ..... Karta **II E 8d**  
 Anl. art **Bostadefastighet** ..... Sign. **LJ**  
 Uppgiftslämnare **Anna Hedkvist** ..... Åtgärder erfordras  
 Anteckningar ..... stomme .....  
 ..... fasad .....  
 ..... taktäckn. ....

Hus nr	Husets funktion	Bygg mtr	Fasad mtr	Färg	Tak-täckn.	Byggn. år	Kommentar
I	Boningshus	T	LSP	FR	2T	b: 1800-t	
II	Ladugård	ks/B	slät/-	FR	P(X)	1917	Tillbyggd 1947
III	Snickarbod	B	-	FR	Fapp	1917	
IV	Jordkällare	SS	-	-	-	1880-1920	
V							
VI							
VII							
VIII							
IX							
X							

Situationsplan

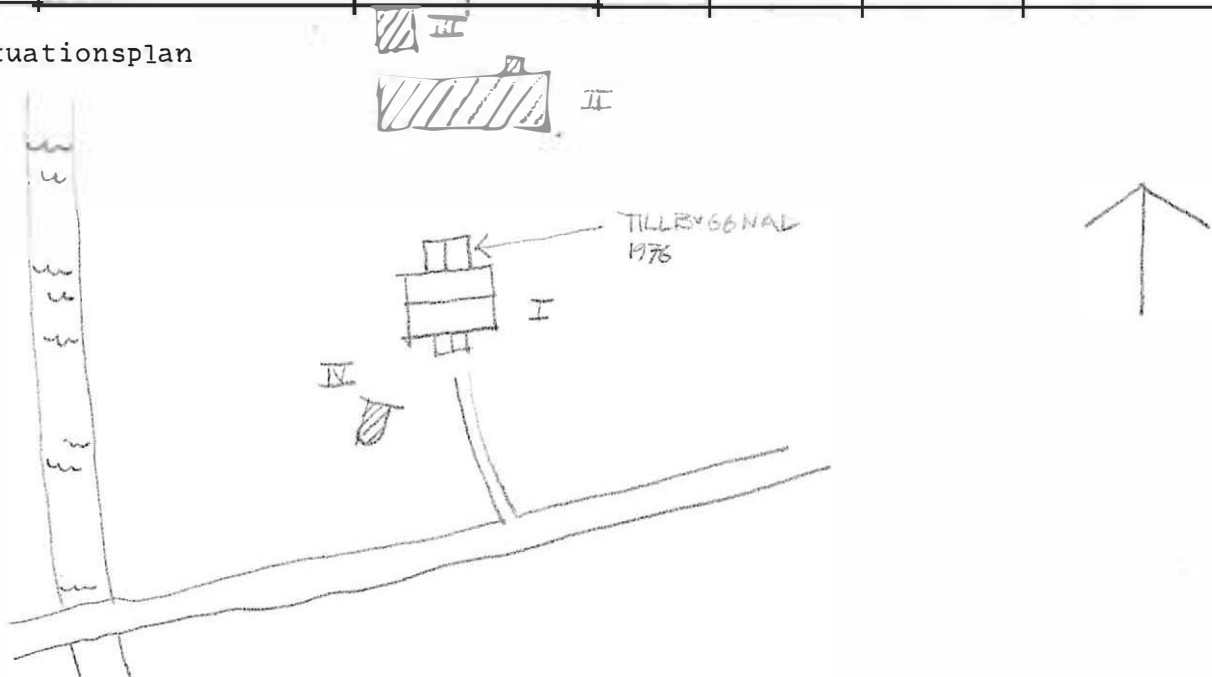

Kommun **Filipstad** ..... Församl **Gåsborn** ..... Datum **76-08-13** .....

Fastighet **Älvsjöhyttan 4:1 S** ..... Film nr **F 15** .....

Gårdsnamn **Tvärälven** ..... Karta **II E 8d** .....

Anl. art **Semmarbostad** ..... Sign. **LJ** .....

Uppgiftslämnare **Anna Hedqvist, Granne** ..... Åtgärder erfordras  
 stomme .....  
 fasad .....  
 taktäckn. ....

Hus nr	Husets funktion	Bygg mtr	Fasad mtr	Färg	Tak-täckn.	Byggn. år	Kommentar
I	Boningshus	T	LSP	FR	2T	1800-t	
II	Bod	T	-	FR	Torv	1800-t	Förfallen
III	Ladugård	SS/T	SSP/-	-/FR	P (X)	1850-1900	
IV							
V							
VI							
VII							
VIII							
IX							
X							

Situationsplan

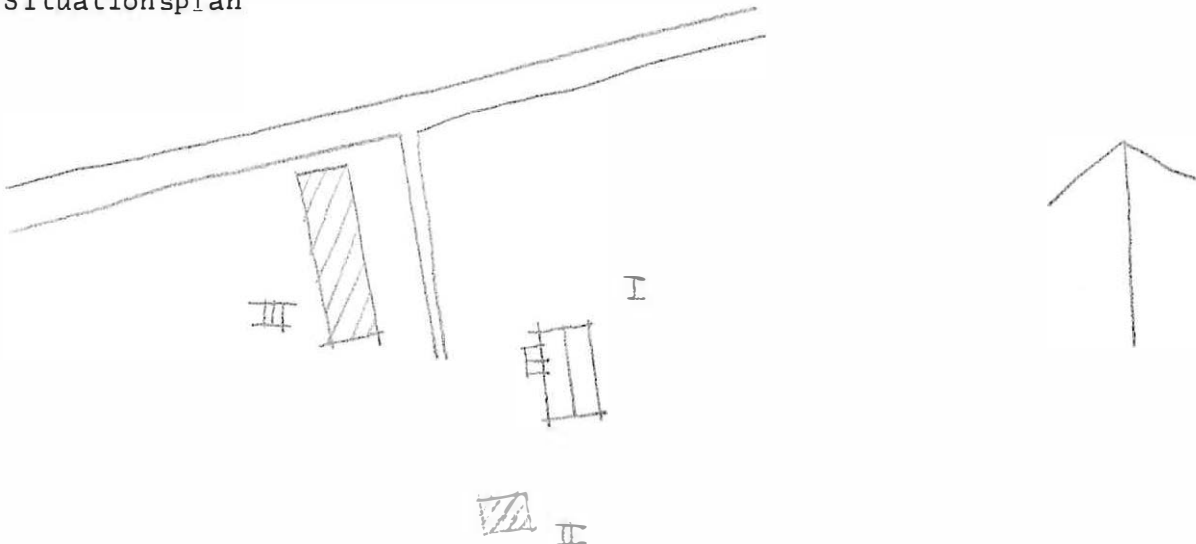

Kommun **Filipstad** ..... Församl **Gåsborn** ..... Datum **76-08-16** .....

Fastighet **Älvsjölyttan 4:1 2** ..... Film nr **F 222** .....

Gårdsmamn **Gräsåsens Skola** ..... Karta **II E 9d** .....

Anl. art **F.d. Skola** ..... Sign. **LJ** .....

Uppgiftslämnare ..... Åtgärder erfordras  
 Anteckningar ..... stomme .....  
 ..... fasad .....  
 ..... taktäckn. ....

Hus nr	Husets funktion	Bygg mtr	Fasad mtr	Färg	Tak-täckn.	Byggn. år	Kommentar
I	F.d. Skola	T	LSP	ER	2T	b: 1875-1900	
II	Ladugård	SS/E	-	-/FR	2T	b: 1900-1925	
III							
IV							
V							
VI							
VII							
VIII							
IX							
X							

Situationsplan

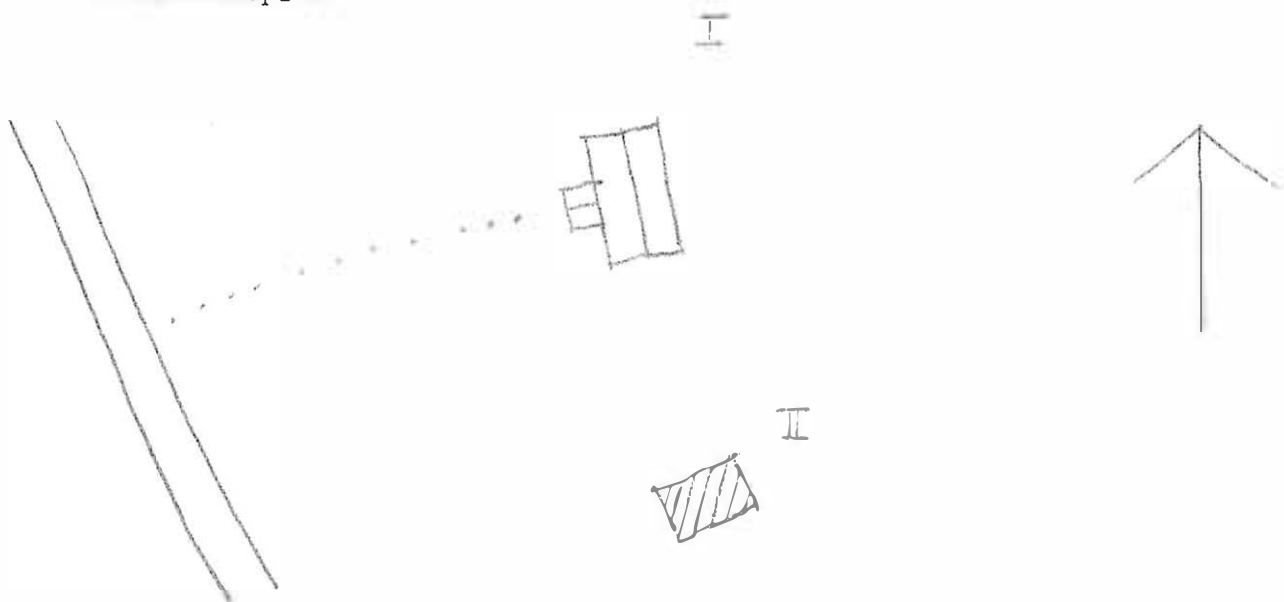

Kommun **Filipstad** Gåsborn  
 Församl. Datum **76-09-29**  
 Fastighet **Älvsjöhyttan 4:4** Film nr **F 285**  
 Gårdsnamn Karta **12 B 00**  
 Anl. art **Kraftverk** Sign. **A A**  
 Uppgiftslämnare Åtgärder erfordras  
 Anteckningar stomme  
 fasad  
 taktäckn.

Hus nr	Husets funktion	Bygg mtr	Fasad mtr	Färg	Tak-täckn.	Byggn. år	Kommentar
I	<del>Kraftverksbyggnad</del>	<del>Tr/k</del>	<del>Sprit</del>	<del>S 68</del>	<del>Papp</del>	<del>1920-40</del>	
II							
III							
IV							
V							
VI							
VII							
VIII							
IX							
X							

Situationsplan



Kommun **Filipstad** ..... Församl **Gårdsby** ..... Datum **7.6.77-27** .....

Fastighet **Örlingen 1:2** ..... Film nr **P. 155/156** .....

Gårdsmann ..... Karta **IV 22** .....

Anl. art **F.d. Skola** ..... Sign. **41** .....

Uppgiftslämnare **Ida Olsson ägare, Oskar Karlsson, hyresgäst,** ..... Åtgärder erfordras

Anteckningar **Skola till 1934, Logen "Skogsborgen" bildades här,** ..... stomme .....

..... fasad .....

..... taktäckn. ....

Hus nr	Husets funktion	Bygg mtr	Fasad mtr	Färg	Tak-täckn.	Byggn. år	Kommentar
I	Boningshus	T	LSP/SSP	FR	PAPP	u: 1890	Nu fyra lägenheter
II	Vedbod	B	SSP	FR	PAPP	u: 1890	
III	Jordkällare (2 st.)	KS/SS	-	-	-	u: 1940-t	
IV	Garage	B	SSP	FR	PAPP	u: 1940-t	
V							
VI							
VII							
VIII							
IX							
X							

Situationsplan

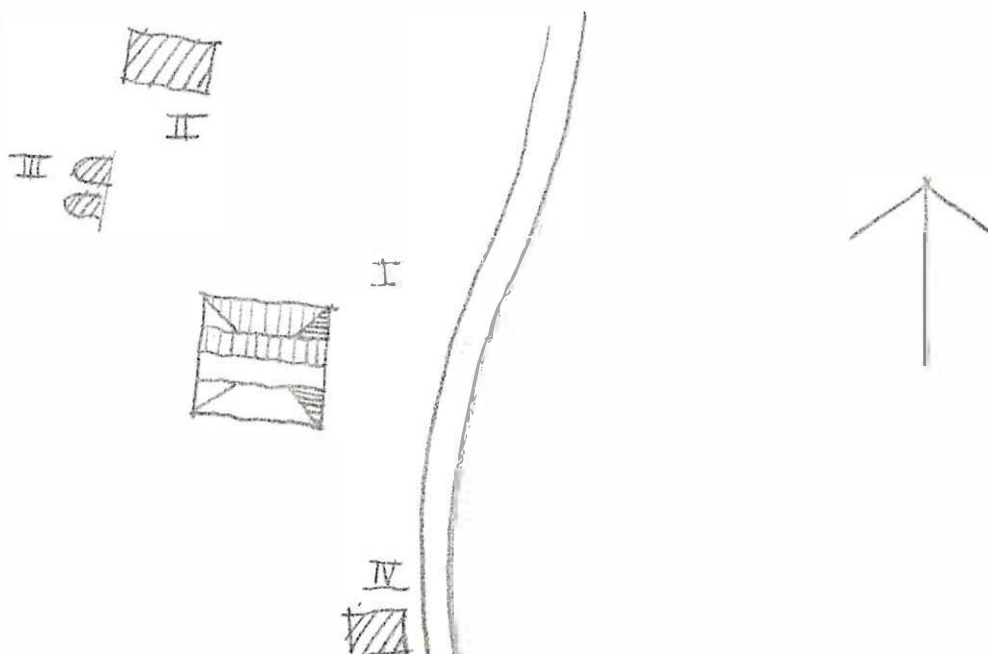

Kommun **Filipstad** ..... Församl **Gåsborn** ..... Datum **76-08-13** .....

Fastighet **Örlingen I; II** ..... Film nr **F. 177** .....

Gårdsmamn ..... Karta **IE. 8d** .....

Anl. art **Sommarbostad** ..... Sign. **LJ** .....

Uppgiftslämnare ..... Åtgärder erfordras  
stomme .....  
Anteckningar ..... fasad .....  
..... taktäckn. ....

Hus nr	Husets funktion	Bygg mtr	Fasad mtr	Färg	Tak-täckn.	Byggn. år	Kommentar
I	<b>Boringshus</b>	<b>T</b>	<b>SSP</b>	<b>FR</b>	<b>2T</b>	<b>b:</b> <b>1875-1900</b>	
II	<b>Vedbod</b>	<b>B</b>	<b>-/SLP</b>	<b>FR</b>	<b>P(X)</b>	<b>b:</b> <b>1900-1920</b>	
III	<b>Lekstuga</b>	<b>B</b>	<b>SLL/FJÄLL</b>	<b>OG</b>	<b>Papp</b>	<b>t:</b> <b>1960-t</b>	
IV	<b>Sommarstuga</b>	<b>B</b>	<b>SLL</b>	<b>FR</b>	<b>P(X)</b>	<b>t:</b> <b>1960-t</b>	
V	<b>Bod</b>	<b>B</b>	<b>SLL</b>	<b>FR</b>	<b>P(X)</b>	<b>b:</b> <b>1960-t</b>	
VI							
VII							
VIII							
IX							
X							

Situationsplan

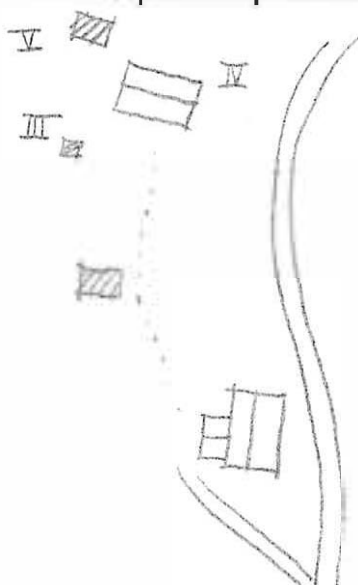

Kommun Phillipstad..... Församl. Gåsbörn..... Datum 76-08-26.....  
 Fastighet Örlingen 4:24..... Film nr F238.....  
 Gårdsnamn Hyttbacken..... Karta III 8d.....  
 Anl. art. Sommarbostad..... Sign. LJ.....  
 Uppgiftslämnare ..... Åtgärder erfordras  
 . Arteckningar ..... stomme .....  
 ..... fasad .....  
 ..... taktäckn. ....

Hus nr	Husets funktion	Bygg- mtr	Fasad mtr	Färg	Tak- täckn.	Byggn. år	Kommentar
I	Boningshus	T	SLP	FR	P X	b: 1800-1850	
II	Ladugård	SS/T	-	-/FR	P X	b: 1800-1850	
III							
IV							
V							
VI							
VII							
VIII							
IX							
X							

Planskiss

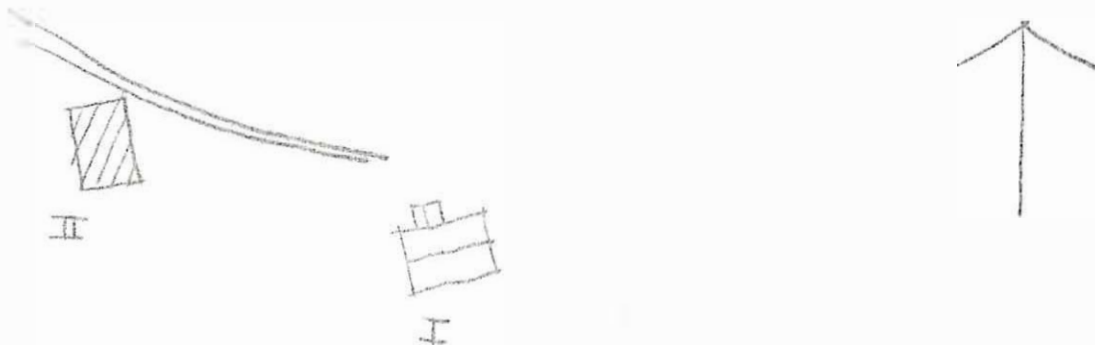

Kommun **Filipstad** ..... Församl **Gåsborn** ..... Datum **76-07-27** .....

Fastighet **Örlingen 1:24 A** ..... Film nr **F 165** .....

Gårdsnamn ..... Karta **III 8e** .....

Anl. art **Bostadsfastighet** ..... Sign. **LJ** .....

Uppgiftslämnare **Bo och Annika Jansson, Arrendator** ..... Åtgärder erfordras  
 stomme .....  
 fasad .....  
 taktäckn. ....

Hus nr	Husets funktion	Bygg mtr	Fasad mtr	Färg	Tak-täckn.	Byggn. år	Kommentar
I	Boningshus	B	SLL	FR	2T	u: 1945-46	Bostadshuset brann 1943
II	ladugård	SS/T/B	-	FR	P(X)	b: 1850-1900	
III	Jordkällare	KS	-	-	-	u: 1940-t	
IV	Uthus	T/B	SLL	FR	PX	b: 1850-1900	
V	Uthus	T/B	-	FR	P(X)	b: 1875-1900	
VI							
VII							
VIII							
IX							
X							

Situationsplan

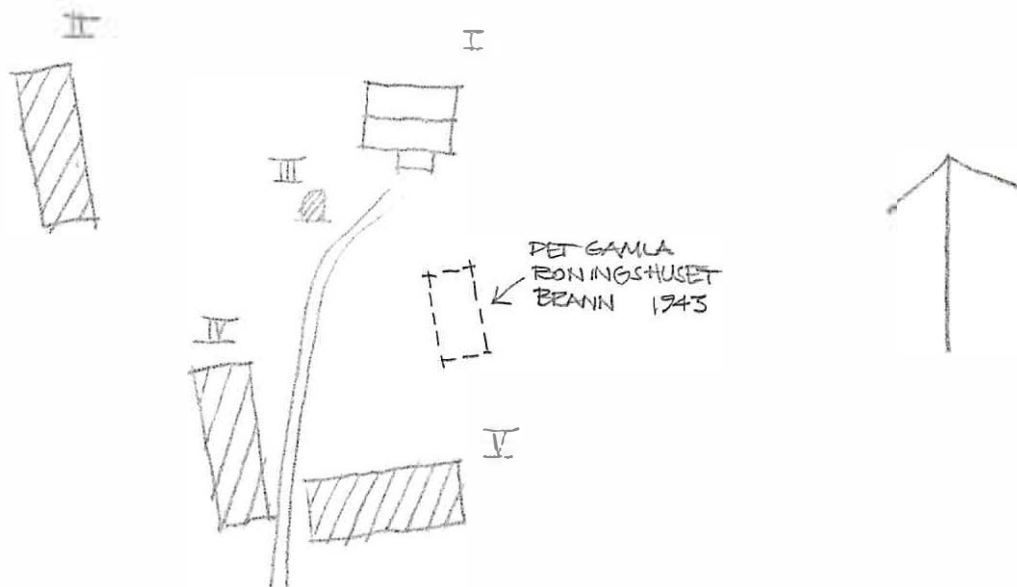

Kommun **Filipstad** ..... Församl **Gåsborn** ..... Datum **76-08-13** .....

Fastighet **Örlingen 1:24 A** ..... Film nr **F 176** .....

Gårdsmamn ..... Karta **11E 7e** .....

Anl. art **Sommarbostad** ..... Sign. **LJ** .....

Uppgiftslämnare ..... Åtgärder erfordras  
stomme .....

Anteckningar ..... fasad .....

..... taktäckn. ....

Hus nr	Husets funktion	Bygg mtr	Fasad mtr	Färg	Tak-täckn.	Byggn. år	Kommentar
I	<b>Boningshus</b>	<b>T</b>	<b>SLP</b>	<b>FR</b>	<b>2T</b>	<b>b: 1850-1900</b>	
II	<b>Vedbod</b>	<b>B</b>	<b>-</b>	<b>FR</b>	<b>PAPP</b>	<b>b: 1960-t</b>	
III	<b>Avträde</b>	<b>B</b>	<b>-</b>	<b>X</b>	<b>PAPP</b>	<b>b: 1960-t</b>	
IV							
V							
VI							
VII							
VIII							
IX							
X							

Situationsplan

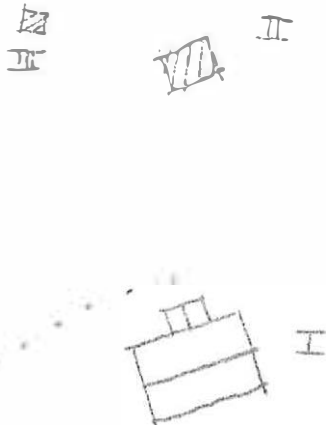

Kommun Filipstad..... Församl Gästern..... Datum 76-07-27.....  
 Fastighet Örtingen 1:24 B..... Film nr F. 155.....  
 Gårdsmamn ..... Karta IE 80.....  
 Anl. art Bostad..... Sign. LJ.....  
 Uppgiftslämnare Oskar Andersson s. Arrendator..... Åtgärder erfordras  
 Anteckningar Det har funnits ett äldre boningshus..... stomme .....  
 ..... fasad .....  
 ..... taktäckn. ....

Hus nr	Husets funktion	Bygg mtr	Fasad mtr	Färg	Tak-täckn.	Byggn. år	Kommentar
I	Boningshus	B	SLL	FR	2T	u: 1945-46	
II	Vedbod	T/B	-	FR	2T	b: 1830-1900	
III	Ladugård	KS/B	SL	FR	Stick	b: 1920-1940	
IV	Tvättstuga/Bastu	B	-	FR	P(X)	u: 1960-t	
V	Jordkällare	SS	-	-	-	b: 1850-1900	
VI							
VII							
VIII							
IX							
X							

Situationsplan

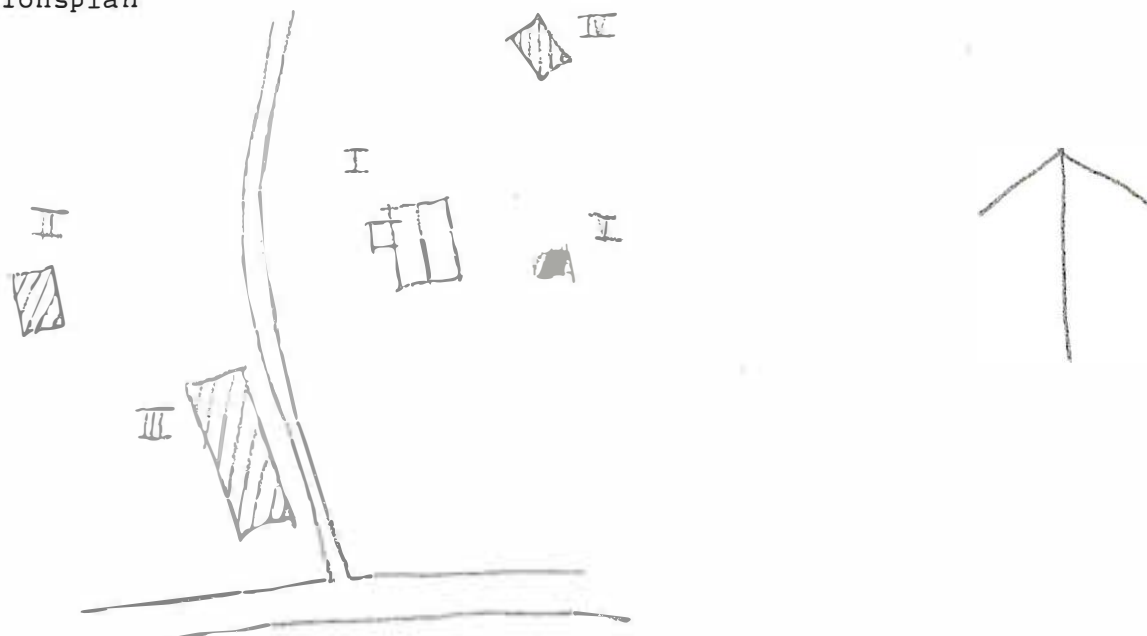

Kommun **Filipstad** ..... Församl. **Gas** ..... Datum **78-08-18** .....  
 Fastighet **Örtingen 1:24 E** ..... Film nr **E 176** .....  
 Gårdsnamn **Långstullen** ..... Karta **LL E 78** .....  
 Anl. art **Sommarbostad** ..... Sign. **LJ** .....  
 Uppgiftslämnare ..... Åtgärder erfordras  
 Anteckningar ..... stomme .....  
 ..... fasad .....  
 ..... taktäckn. ....

Hus nr	Husets funktion	Bygg mtr	Fasad mtr	Färg	Tak-täckn.	Byggn. år	Kommentar
I	Boningshus	T	SLL	FR	SK	B: 1250-1900	
II	Ladugård	B	-	FR	Stick	B: 1200-1830	
III							
IV							
V							
VI							
VII							
VIII							
IX							
X							

Situationsplan

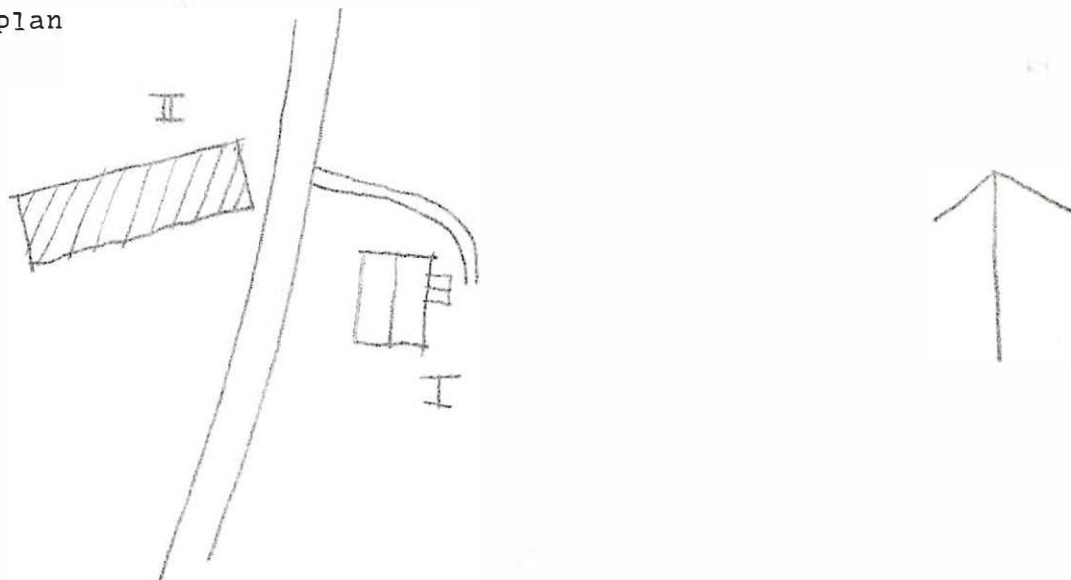

Kommun **Filipstad**..... Församl **Gåsborn**..... Datum **70-07-27**.....  
 Fastighet **Övlingen 1:24 C**..... Film nr **F. 136**.....  
 Gårdsnamn ..... Karta **II E 80**.....  
 Anl. art **Jordbruksfastighet**..... Sign. **LJ**.....  
 Uppgiftslämnare **Ingrid Stabbe, Arrendator**..... Åtgärder erfordras  
 Anteckningar ..... stomme .....  
 ..... fasad .....  
 ..... taktäckn. ....

Hus nr	Husets funktion	Bygg mtr	Fasad mtr	Färg	Tak-täckn.	Byggn. år	Kommentar
I	Boningshus	T	SLI	FR	2T	u: 1633	Årtalet finns inskrivet på en stock på vinden.
II	Visthusbod	T	-/SLP	FR	2T	u: 1690-1720	
III	Garage	B	-	FR	Papp(Gö)	u: 1950-1960	
IV	Ladugård	KS/B	Slät/-	-FR	P(X)	1930-1940	
V	Vagnslider	T/B	-	FR	2T	1975-1900	
VI	Jordkällare	SS/B	-	FR	P(X)	1880-1920	
VII	Tvättstuga	B	Slp	FR	2T	1930-1940	
VIII							
IX							
X							

Situationsplan

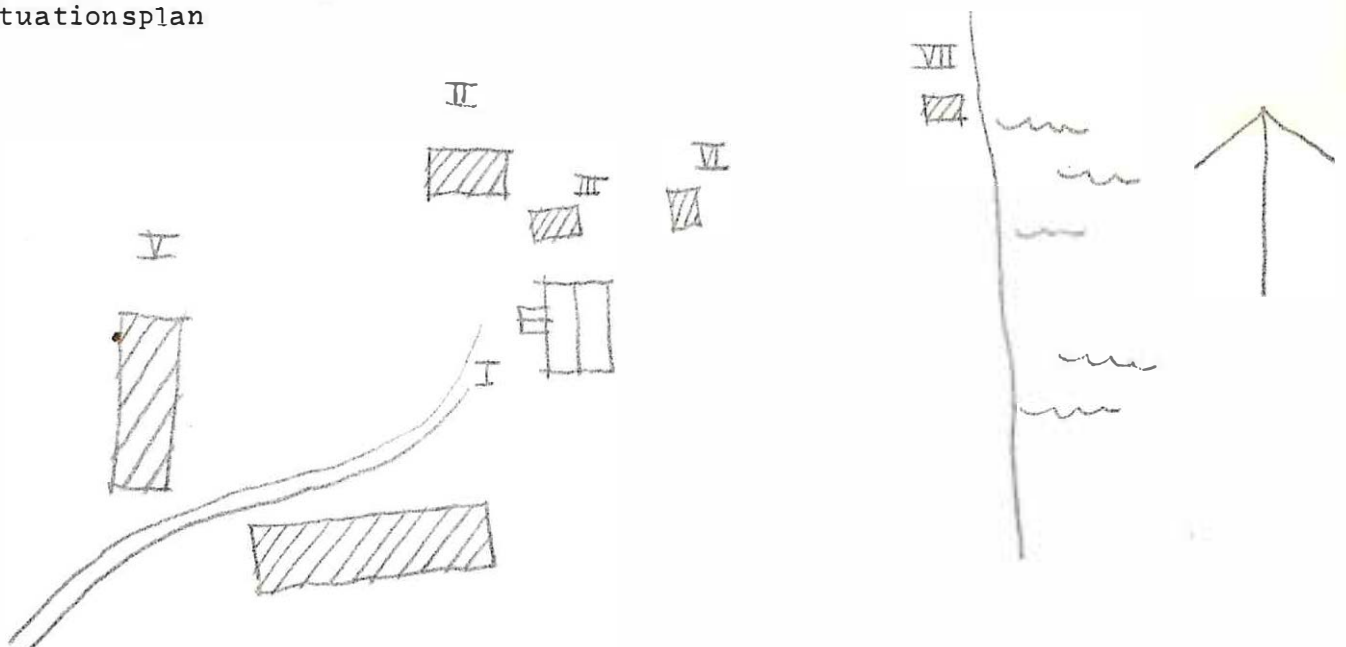

Kommun **Filipstad** ..... Församl **Gåsborn** ..... Datum **76-08-14** .....

Fastighet **Örlingen 1:24 C** ..... Film nr **F177** .....

Gårdsnamn **Heden** ..... Karta **HE 7a** .....

Anl. art **Sommarbostad** ..... Sign. .... **13** .....

Uppgiftslämnare ..... Åtgärder erfordras  
stomme .....  
Anteckningar ..... fasad .....  
..... taktäckn. ....

Hus nr	Husets funktion	Bygg mtr	Fasad mtr	Färg	Tak-täckn.	Byggn. år	Kommentar
I	<b>Boningshus</b>	<b>T</b>	<b>SLL</b>	<b>FR</b>	<b>2T</b>	<b>b: 1800-t</b>	
II	<b>Lada</b>	<b>B</b>	<b>-</b>	<b>FR</b>	<b>stiek</b>	<b>b: 1900-1930</b>	
III	<b>Jordkällare</b>	<b>SS</b>	<b>-</b>	<b>-</b>	<b>-</b>	<b>b; 1900 -1920</b>	
IV							
V							
VI							
VII							
VIII							
IX							
X							

Situationsplan

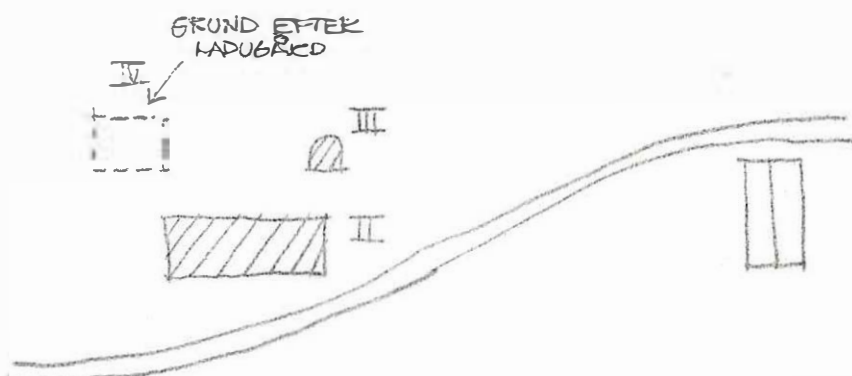

Kommun Filipstad..... Församl Gåsborn..... Datum 76-07-27.....  
 Fastighet Örlingen A:24 P..... Film nr F150.....  
 Gårdsmann ..... Karta II E 30.....  
 Anl. art 417..... Sign. LJ.....  
 Uppgiftslämnare ..... Åtgärder erfordras  
 Anteckningar ..... stomme .....  
 ..... fasad .....  
 ..... taktäckn. ....

Hus nr	Husets funktion	Bygg mtr	Fasad mtr	Färg	Tak-täckn.	Byggn. år	Kommentar
I	LADA	T	-	FR	P(K)	1800-1700-t	
II							
III							
IV							
V							
VI							
VII							
VIII							
IX							
X							

Situationsplan



Kommun **Falåsstad**..... Församl **Gåsbörn**..... Datum **70708-13**.....  
 Fastighet **Gråningen 1:24 B**..... Film nr **18.477**.....  
 Gårdsmann ..... Karta .....  
 Anl. art **Postadsfastighet**..... Sign. **U**.....  
 Uppgiftslämnare ..... Åtgärder erfordras  
 Anteckningar ..... stomme .....  
 ..... fasad .....  
 ..... taktäckn. ....

Hus nr	Husets funktion	Bygg mtr	Fasad mtr	Färg	Tak-täckn.	Byggn. år	Kommentar
I	Boni <b>hus</b>	B	SLL	SR	2T	u: 1850-1940	
II	Ladugård	KS/B	Slät/-	SV/FR	Stick	b: 1850-1890	
III	Jordkällare	SS/P	-	-	P(A)	b: 1800-1820	
IV	Bastu	B	SSP	FR	Papp	b: 1860-t	
V							
VI							
VII							
VIII							
IX							
X							

Situationsplan

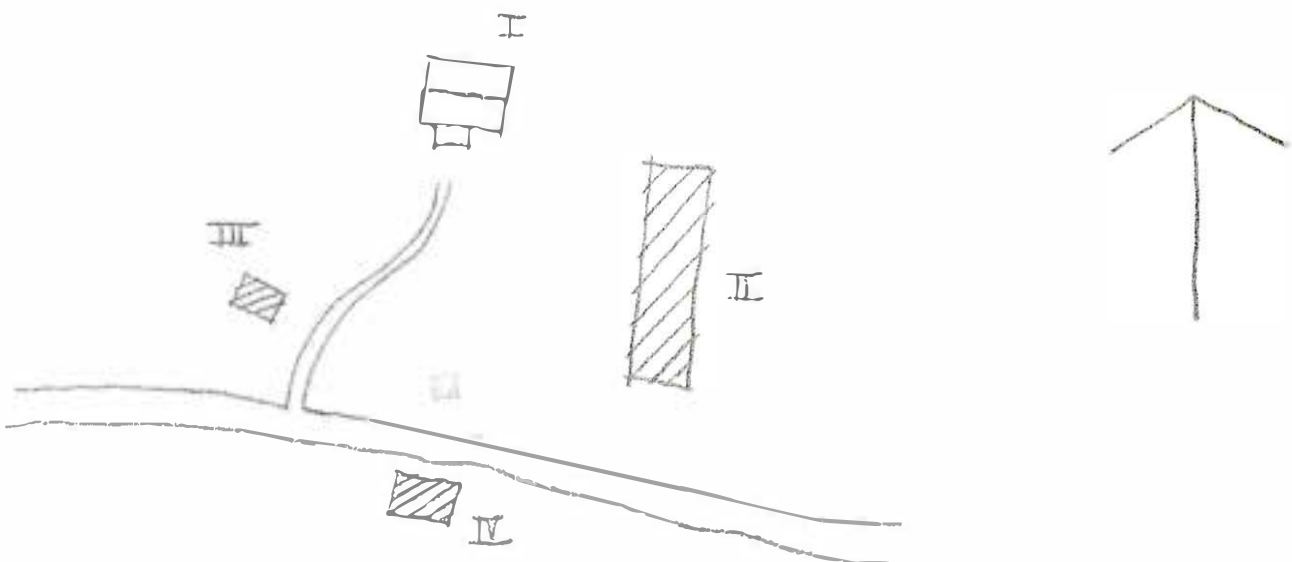

Kommun **FILIPSTAD**..... Församl **GÅSBORN**..... Datum **.76-08-13**.....  
 Fastighet **Örlingen 1:24 F**..... Film nr **F. 177**.....  
 Gårdsmamn ..... Karta **II E 8d**.....  
 Anl. art **Bostadsfastighet**..... Sign. **LJ**.....  
 Uppgiftslämnare ..... Åtgärder erfordras  
 Anteckningar ..... stomme .....  
 ..... fasad .....  
 ..... taktäckn. ....

Hus nr	Husets funktion	Bygg mtr	Fasad mtr	Färg	Tak-täckn.	Byggn. år	Kommentar
I	Boningshus	F	SLL	FR	2T	b: 1930-1940	
II	Bod	E	SLL	FR	P(X)	b: 1930-1940	
III	Ladugård	E	-/SLL	FR	Stick	b: 1910-1930	
IV	Lada och Loge	T	SLP/-	FR	2T	b: 1800-t	
V							
VI							
VII							
VIII							
IX							
X							

Situationsplan

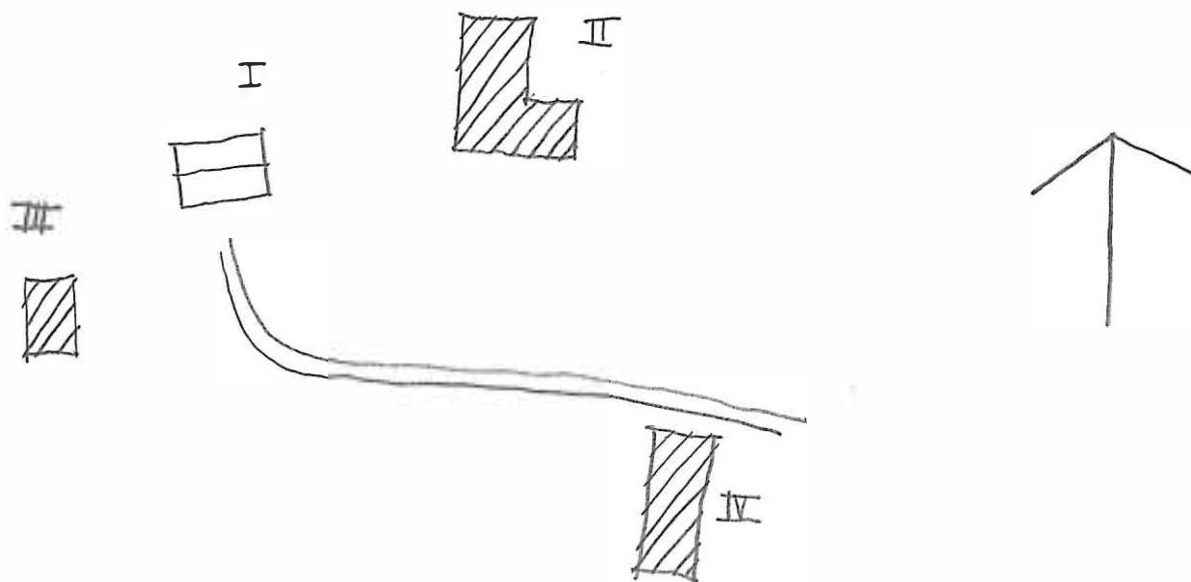

Kommun **FILIPSTAD** ..... Församl **GÅSBORN** ..... Datum **76-08-15** .....  
 Fastighet **Örlingen 1:24 G** ..... Film nr **F 197** .....  
 Gårdsnamn ..... Karta **II E 8 e** .....  
 Anl. art **Bostadsfastighet** ..... Sign. **LJ** .....  
 Uppgiftslämnare ..... Åtgärder erfordras  
 Anteckningar ..... stomme .....  
 ..... fasad .....  
 ..... taktäckn. ....

Hus nr	Husets funktion	Bygg mtr	Fasad mtr	Färg	Tak-täckn.	Byggn. år	Kommentar
I	Boningshus	B	SLL	PR	2T	b: 1920-1930	
II	Bod	T	SSP	FR	Bt S	b: 1800-t	
III	Stall och Loge	B	-	FR	P(X)	b: 1900-1930-t	
IV	Ladugård	KS/B	SLL	FR	Et	b: 1930-1940	
V	Jordkällare	SS	-	-	-	b: 1900-1920	
VI	Bastu	T	-	FR	Papp	b: 1950-1960	
VII							
VIII							
IX							
X							

Situationsplan

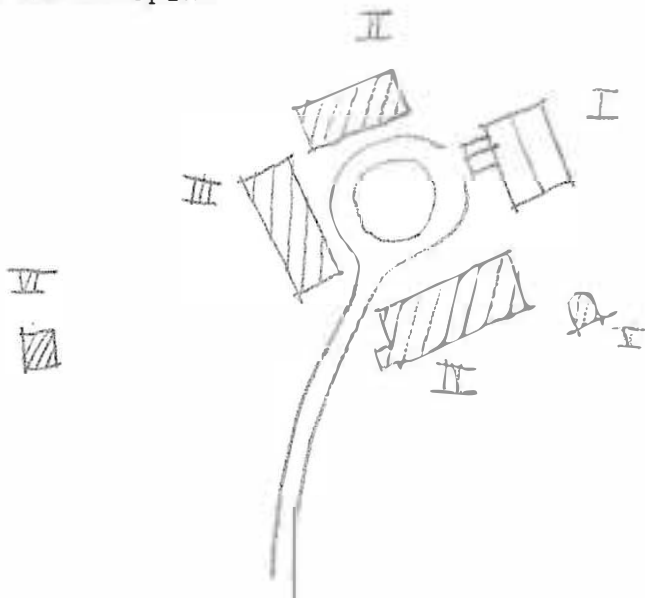

Kommun  **Filipstads** ..... Församl  **Gåsborn** ..... Datum  **76-08-13** .....

Fastighet  **Örlingen 1:24 H** ..... Film nr  **F. 177** .....

Gårdsmamn  **Ektorpet** ..... Karta  **II E. 8a** .....

Anl. art  **Arrende** ..... Sign.  **LJ** .....

Uppgiftslämnare  **Herr Dewess, ägare** ..... Åtgärder erfordras  
 stomme .....  
 fasad .....  
 taktäckn. ....

Hus nr	Husets funktion	Bygg mtr	Fasad mtr	Färg	Tak-täckn.	Byggn. år	Kommentar
I	<b>Boringshus</b>	<b>T</b>	<b>SLI</b>	<b>FR</b>	<b>P(Grå)</b>	<b>u: 1800-1850</b>	<b>Tillbyggt och ombyggt 1973</b>
II	<b>Laduzård</b>	<b>SS/T</b>	<b>-</b>	<b>-/FR</b>	<b>P(Grå)</b>	<b>b: 1850-1900</b>	
III	<b>Stall/lada</b>	<b>T/B</b>	<b>SLP/-</b>	<b>FR</b>	<b>2T</b>	<b>b: 1800-t</b>	
IV	<b>Jordkällare</b>	<b>KS</b>	<b>-</b>	<b>OV</b>	<b>-</b>	<b>b: 1970-t</b>	
V							
VI							
VII							
VIII							
IX							
X							

Situationsplan

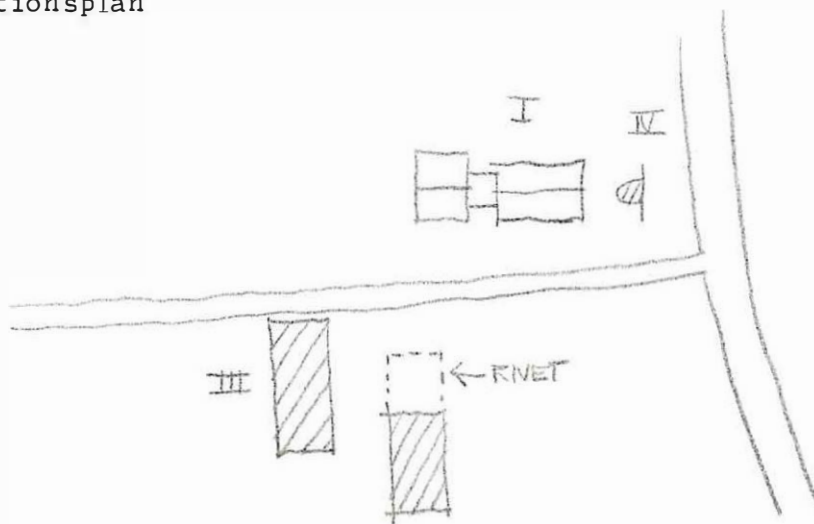

Kommun **Filipstads** Församl **Gåsborn** Datum **76-08-13**  
 Fastighet **Örling en I:24 I** Film nr **F 173**  
 Gårdsmamn **Hälberget** Karta **II E 8e**  
 Anl. art **Bostadsfastighet** Sign. **LJ**  
 Uppgiftslämnare **Ester Karlsson** Åtgärder erfordras  
 Anteckningar ..... stomme .....  
 ..... fasad .....  
 ..... taktäckn. ....

Hus nr	Husets funktion	Bygg mtr	Fasad mtr	Färg	Tak-täckn.	Byggn. år	Kommentar
I	Boningshus	T	SLL	FR	2T	b: 1800-t	
II	Vedbod	B	SLL	FR	P X	b: 1900-1930	
III	F.d. Ladugård	SS/D	SLL	-/FR	Stick/PK	b: 1900-1920	
IV	Jordkällare	SS	-	-	-	b: 1850-1900	
V							
VI							
VII							
VIII							
IX							
X							

Situationsplan

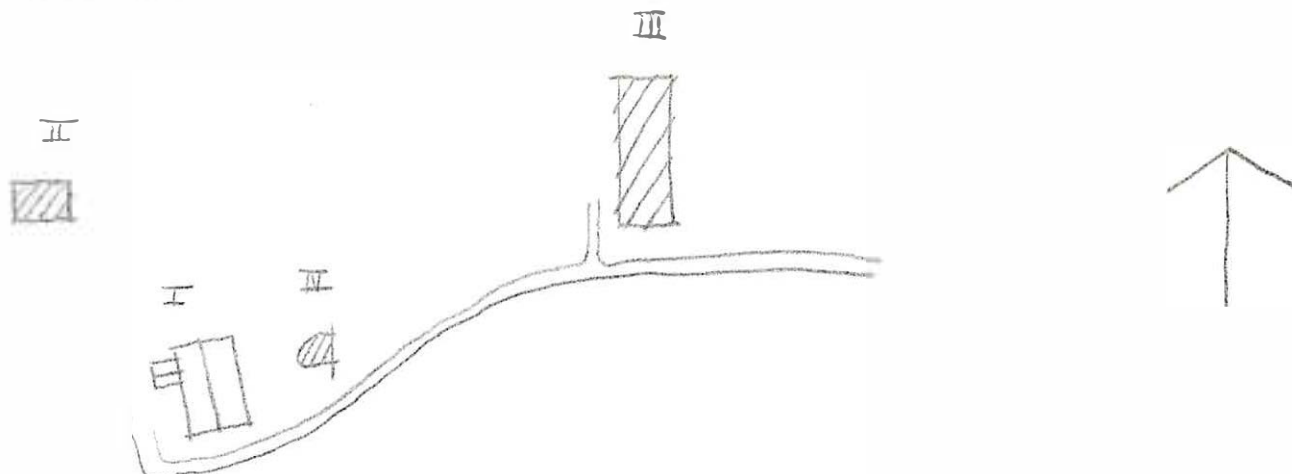

Kommun ..... Församl ..... Datum .....

Fastighet **Filipstad** ..... **Gåsborn** ..... Film nr **76-08-13** .....

Gårdsmamn **Örlingen 1:24 J** ..... Karta **F. 177** .....

Anl. art ..... Sign. **II E. Se** .....

Uppgiftslämnare **Bongård** ..... Åtgärder **LJ** erfordras .....

Anteckningar **Anne-Marie Hannukainen** ..... stomme .....  
 ..... fasad .....  
 ..... taktäckn. ....

Hus nr	Husets funktion	Bygg mtr	Fasad mtr	Färg	Tak-täckn.	Byggn. år	Kommentar
I							
II	Boningshus	T	SL	FR	2T	b: 1940-1950	
III	Ladugård	KS/D	slät/-	SV/FR	P(X)	b: 1900-1930	
IV	Bod	T/B	SSP	FR	2T	b: 1900-1930	
V	Jordkällare	KS	-	-	-	b: 1940-1950	
VI	Bastu	B	SLP	FR	Papp	b: 1950-t	
VII							
VIII							
IX							
X							

Situationsplan

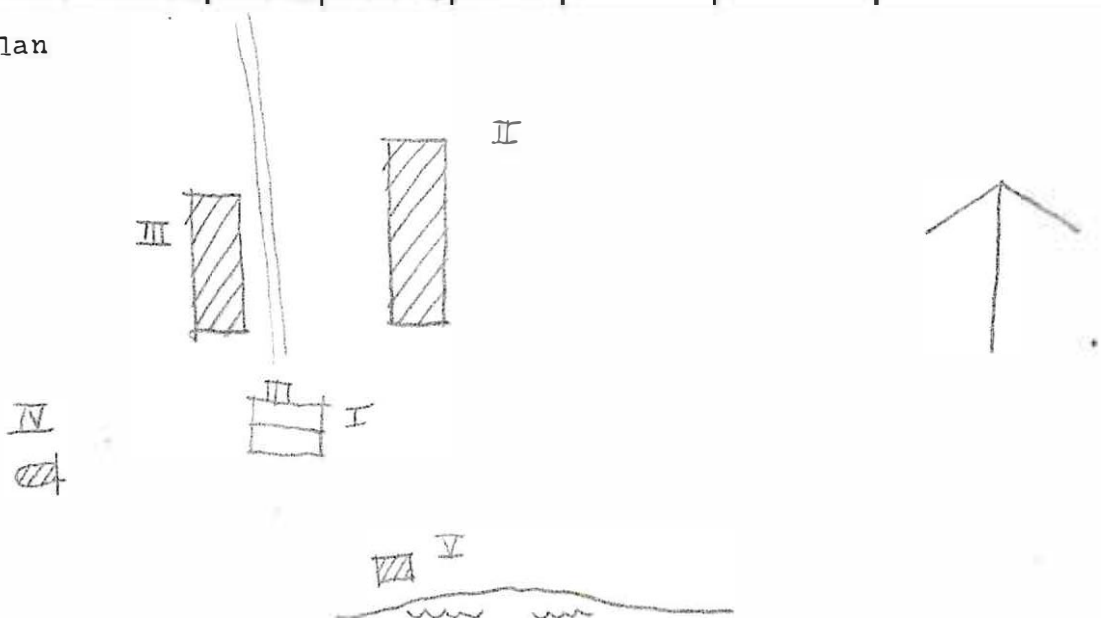

Kommun **Filipstad** ..... Församl **Gåsborn** ..... Datum **76-08-13** .....  
 Fastighet **Örlin gen 1:24 K** ..... Film nr **F 15** .....  
 Gårdsnamn **Vintersjön** ..... Karta **II E 8e** .....  
 Anl. art **Sommarbostad** ..... Sign. **LJ** .....  
 Uppgiftslämnare ..... Åtgärder erfordras  
 Anteckningar ..... stomme .....  
 ..... fasad .....  
 ..... taktäckn. ....

Hus nr	Husets funktion	Bygg mtr	Fasad mtr	Färg	Tak-täckn.	Byggn. år	Kommentar
I	Boningshus	T	SLL/SSL	FR	2T	b: 1850-1900	
II	F.d. Ladugård	SS/T		-/FR	Stick	b: 1850-1900	
III	F.d. Ladugård	SS/B	L3P	FR	Stick	1900-1920	
IV							
V							
VI							
VII							
VIII							
IX							
X							

Situationsplan

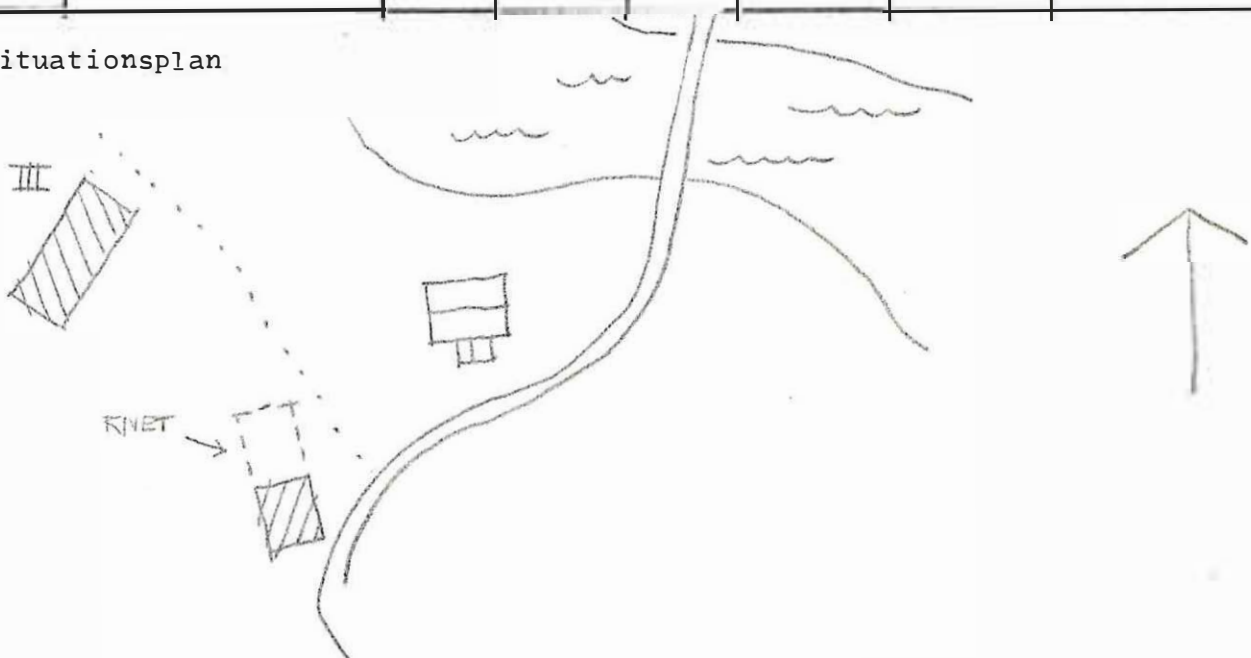

Kommun **Filipstad**..... Församl **Gåshorn**..... Datum **26-08-13**.....  
 Fastighet **Örlingen..I:24 L**..... Film nr **F.15**.....  
 Gårdsmann **Vintersjön**..... Karta **II.E..8d**.....  
 Anl. art **Sommarbostad**..... Sign. **LJ**.....  
 Uppgiftslämnare ..... Åtgärder erfordras  
 Anteckningar ..... stomme .....  
 ..... fasad .....  
 ..... taktäckn. ....

Hus nr	Husets funktion	Bygg mtr	Fasad mtr	Färg	Tak-täckn.	Byggn. år	Kommentar
I	<b>Boringshus</b>	<b>T</b>	<b>SL</b>	<b>FR</b>	<b>2T</b>	<b>b: 1950-1960</b>	
II							
III							
IV							
V							
VI							
VII							
VIII							
IX							
X							

Situationsplan

