

## FÖRKORTNINGAR TILL BYGGNADSBESKRIVNINGARNA

### Stommateriel

S	sten
KS	konststen (Ytong, Mexi)
Tg	tegel
T	timmer
Sv	skiftesverk
Rv	resvirke
B	bröder/plank
Btg	betong
SS	sinnersten

### Fasadmateriel

SLL	stående locklistpanel
SLP	stående lockpanel
PFv	panel på förvandring
LSP	liggande slät panel
SSP	stående slät panel
LFS	liggande fasspântpanel
SFS	stående fasspântpanel
LPS	liggande pärlspântpanel
SPS	stående pärlspântpanel
StockP	stockpanel
Fjäll	fjällpanel
Stick	stickor
Rapp	rappning/revertering med bruk
Sprit	spritputs
Slät	slätputs
Papp	papp
FT	fasadtegel
Et	Eternit
Pl	plast
Al	aluminium
BT	betongtegel. plattor

### Färg och färgtyp

FR Faluröd, röd slamfärg (specialförcortn.) Övriga färger anges med en kombination av två förkortningar, en för kulören och en för färgtypen. Om detaljer av byggnaden har avvikande färg anges detta efter snedstreck i rutan.

### Kulör

B	blå
Bg	beige
Br	brun
G	gul
Grå	grå
Gö	grön
Rosa	rosa
R	röd
S	svart
V	vit
X	omålat eller avflagnat

### Färgtyp

S	slamfärg
O	oljefärg
I	impregneringsfärg
P	plastfärg

### Taktöckning

1T	enkupigt tegel
2T	tvåkupigt tegel
BT	betongtegel
Et	eternit eller liknande materiel
Stick	stickor
Sp	spån
Br	bröder
P	plåt
Torv	torv
H	halm eller strå
Kopp	koppar
Sk	skiffer

Kommun **Filipstad** ..... Församl. **Gåsborn** ..... Datum **76-09-29** .....

Fastighet **Folketshusområdet 1:1** ..... Film nr **F 284** .....

Gårdsnamn **Folkets park (Älvsjöhyttan)** ..... Karta **12 E 0 d** .....

Anl. art **Folkpark** ..... Sign. **AA** .....

Uppgiftslämnare ..... Åtgärder erfordras  
 Anteckningar ..... stomme .....  
 ..... fasad .....  
 ..... taktäckn. ....

Hus nr	Husets funktion	Byggmtr	Fasad mtr	Färg	Taktäckn.	Byggn. år	Kommentar
IV	Dansrotunda	B	SSP	FR	P (R)	b	
VI	Korvkiosk	B	SLL	FR	P	b	
III	Skjutbana lottstend B	B	SLL	FR	P	b	
IV	Kassa	B	SFS	FR	P	b	
V	Avträde	B	SLL	FR	P	b	
VI							
VII							
VIII							
IX							
X							

Planskiss

Kommun Filipstad..... Församl. Gåsborn..... Datum 76-09-30.....  
 Fastighet Franstorp 1:17..... Film nr F 288.....  
 Gårdsnamn ..... Karta 11 E 9c.....  
 Anl. art. Bondgård..... Sign. AA.....  
 Uppgiftslämnare Arne Ingström delägare..... Åtgärder erfordras  
 Anteckningar ..... stomme .....  
 ..... fasad .....  
 ..... taktäckn. ....

Hus nr	Husets funktion	Bygg mtr	Fasad mtr	Färg	Tak-täckn.	Byggn. år	Kommentar
I	Boningshus	T	SLL	FR	2T	u 1882	
II	Ladugård	SS/B	-/SLL	SV/FR	2T		
III	Yardbod, matbod	T/B	SLL	FR	2T		
IV							
V							
VI							
VII							
VIII							
IX							
X							

Situationsplan

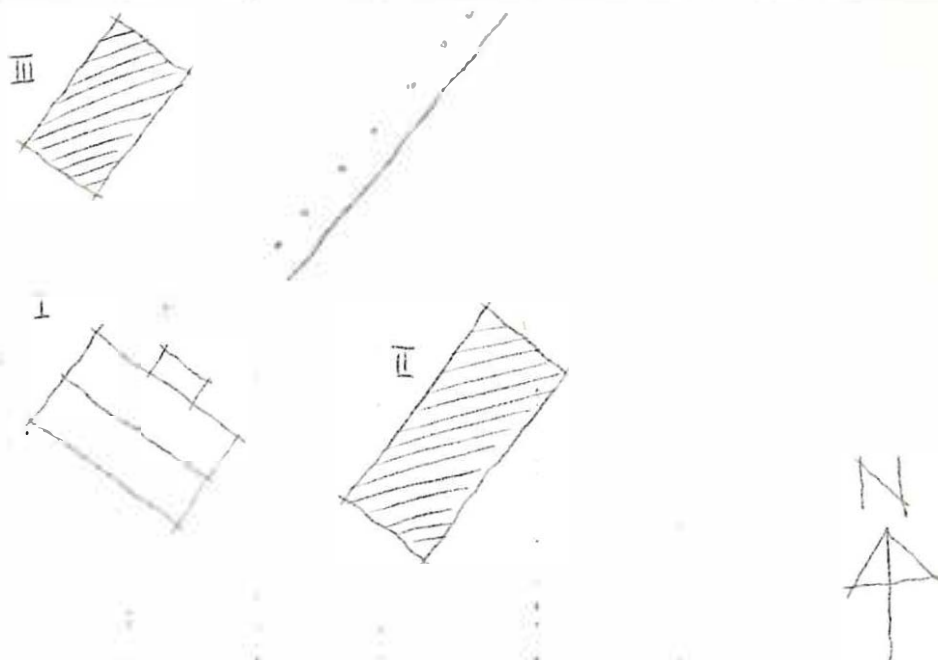

BYGGNADSVINVENTERING 1976

S-län

Kommun ..... **Filipstad** ..... Församl. .... **Gåsborn** ..... Datum ..... **76-09-28**  
 Fastighet ..... **Grödsåsen 1:5, 1:6, 1:7** ..... Film nr ..... **F 284**  
 Gårdsnamn ..... ..... Karta ..... **12 E 0 d**  
 Anl. art ..... **Bostadsfastigheter** ..... Sign. .... **AA**  
 Uppgiftslämnare ..... **Peter Hellström, ägare** ..... Åtgärder erfordras  
 Anteckningar ..... stomme .....  
 ..... fasad .....  
 ..... taktäckn. ....

Hus nr	Husets funktion	Byggmtr	Fasad mtr	Färg	Taktäckn.	Byggn. år	Kommentar
I	Boningshus		SL	FR	2T	u 1964	
II	Boningshus	E	SL	FR	2T	u omkr 1960	
III	Boningshus	E	SL	FR	2T	u omkr 1960	
IV							
V							
VI							
VII							
VIII							
IX							
X							

Planskiss

Kommun **Filipstad**..... Församl. **Gåsborn**..... Datum **76-09-28**.....  
 Fastighet **Gustavsström 1:2**..... Film nr **F. 280**.....  
 Gårdsnamn **..**..... Karta **12E. 2c**.....  
 Anl. art **Bostadsfastighet**..... Sign. **AA**.....  
 Uppgiftslämnare ..... Åtgärder erfordras  
 Anteckningar **Arbetarkasern**..... stomme .....  
 ..... fasad .....  
 ..... taktäckn. ....

Hus nr	Husets funktion	Bygg mtr	Fasad mtr	Färg	Tak-täckn.	Byggn. år	Kommentar
I	Boningshus	B	LFS/SFS	FR	2T	b1900-30	
II	Tvättstuga	B	SLL	FR	2T	b1900-30	
III	Vedbod, avträde	B	SLP	FR	P	b1900-1930	
IV	Redskapsbod	B	SSP	FR	2T	b1900-30	
V	Bod	B	SLL	FR	Papp	b1900-30	
VI							
VII							
VIII							
IX							
X							

Situationsplan

Kommun .. Filipstad ..... Forsaml. ... Gåsborn ..... Datum 76.07.01 .....

Fastighet .. Gåsborn S ..... Film nr E.3/4 .....

Gårdsmann .. Hyttbacken ..... Karta .. 11.E.8.d .....

Anl. art .. Hembvadsgård ..... Sign. .. EBJ .....

Uppgiftslämnare .. Leena Jonsson, gränne ..... Åtgärder erfordras  
stomme .....

Anteckningar .. Samfälligheten tillhör Gåsborns hyttelag ..... fasad .....

..... taktäckn. ....

Hus nr	Husets funktion	Bygg mtr	Fasad mtr	Färg	Tak-täckn.	Byggn. år	Kommentar
I							
II	Hembvadsgård	T	SLP	FR	2 T	u 1700-t	Flyttad från Kloockar gården 1970.
III	Rökbastu	T	-	X	Torv	b 1800-t	Flyttad från Präst-fallet 1970
IV	Kvarn	B	SLP	FR	P (x)	u 1900-20	
V	Stöbod	B	SLP	X	P (x)	b 1950-t	
VI	Grund från hyttelag	S					Riven på 1890-t.
VII	Såg						Riven på 1960-t.
VIII	Turbin						Riven på 1970-t
IX	Förråd	B	SLP	FR	Et (R)	b 1800 - 1905	Tillhör kyrkan. Se fastighet kyrkogården.
X							

Situationsplan

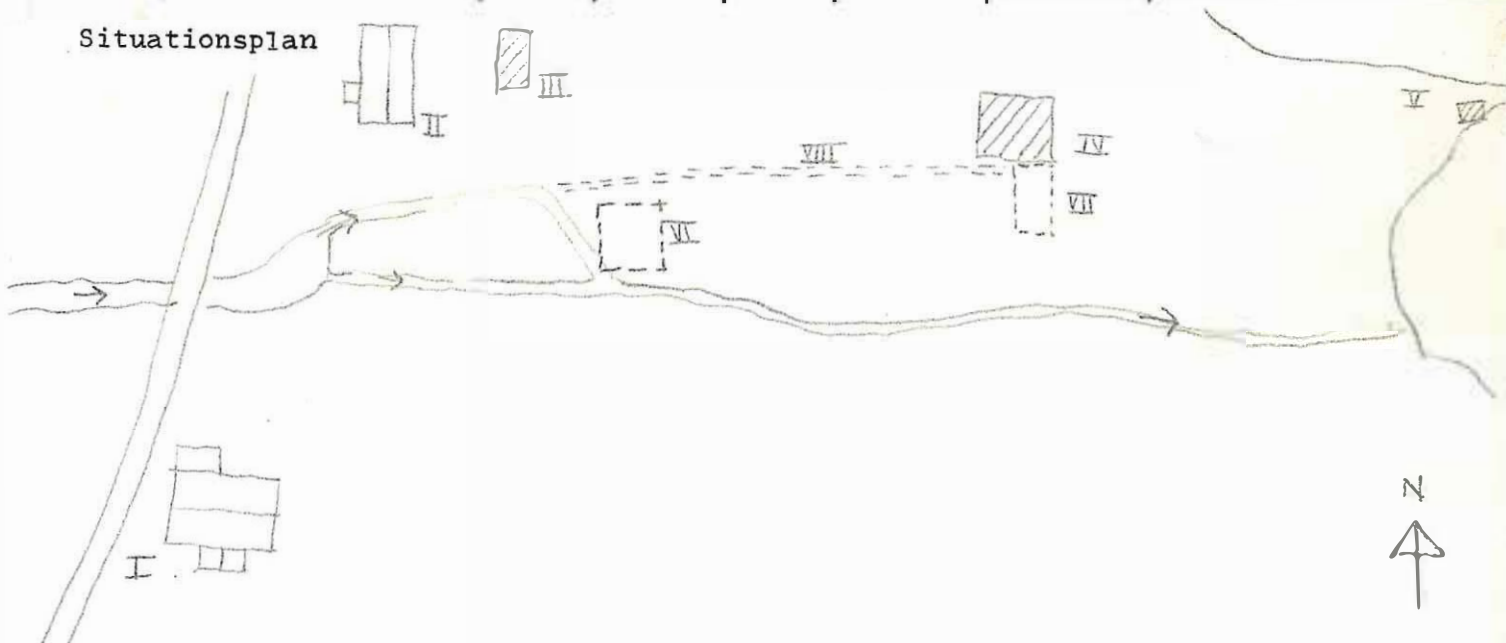

Kommun Filipstad..... Församl .. Gåsborn..... Datum 76-06-30.....  
 Fastighet .. Gåsborn 1:7 A..... Film nr F13.....  
 Gårdsmamn ... Jonsgården..... Karta .. 11E.. 8d.....  
 Anl. art ... Jordbruksfastighet... Brukas. ej..... Sign. .. EBJ.....  
 Uppgiftslämnare Johan Unger..... Åtgärder erfordras  
 Anteckningar ... Bergsmansgård..... I samma familj sedan 1899... stomme .....  
 .. dessförinnan ej rakt nedstigande led..... fasad .....  
 taktäckn. ....

Hus nr	Husets funktion	Bygg mtr	Fasad mtr	Färg	Tak-täckn.	Byggn. år	Kommentar
I	Boningshus	T	SLL	FR	1T	b 1750-1800	Järnkamin fr 1754 Flöjel fr 1726 Järnplatta vid dörren
II	"	B	SLL	FR	2T	u 1939	Tidigare hus har
III	Bod	T	SLP	FR	2T	b 1825-1850	handelsbod. Rivet Tillb. 1964
IV	Stall, Vedbod, mm	T/B	SLP	FR	2T	b 1850-1900	bad, källare Flöjel 1850 JNG *
V	Ladugård	T/SS	-	-			"Morfarsstugan" var senast bostad. Riven
VI	Skjul 2 st	B	-	X	Papp	u 1950	
VII	Sågverk	B	-	X	P(x)	u 1958-1960	
VIII	Bod	S					
IX							
X							

Situationsplan

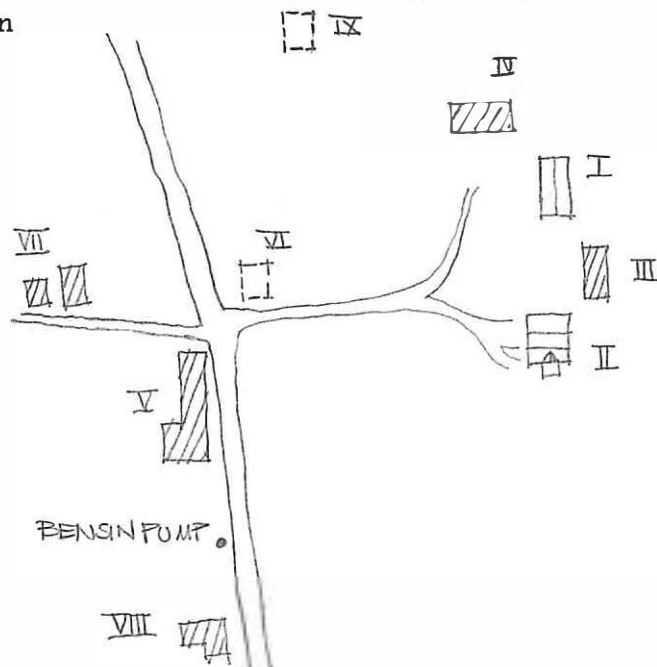

\* Jonas Nordengren, Gåsborn

Kommun **Filipstad**..... Församl **Gåsborn**..... Datum **76-08-16**.....  
 Fastighet **Gåsborn I:18**..... Film nr **F.221**.....  
 Gårdsmann **Holmskogen**..... Karta **II.E.9d**.....  
 Anl. art **Sommarbostad**..... Sign. **LJ**.....  
 Uppgiftslämnare ..... Åtgärder erfordras  
 Anteckningar ..... stomme .....  
 ..... fasad .....  
 ..... taktäckn. ....

Hus nr	Husets funktion	Bygg mtr	Fasad mtr	Färg	Tak-täckn.	Byggn. år	Kommentar
I	<b>Boningshus</b>	T	SLP/ SLL	FR	P(X)	b: 1800-t	
II	<b>Stall</b>	T	SLP	FR	P(X)	b: 1800-t	
III	<b>Ladugård</b>	KS/B	-	FR	2T	b: 1940-1950	
IV	<b>Jordkällare</b>	S	-	-	-	b: 1800-t	
V							
VI							
VII							
VIII							
IX							
X							

Situationsplan

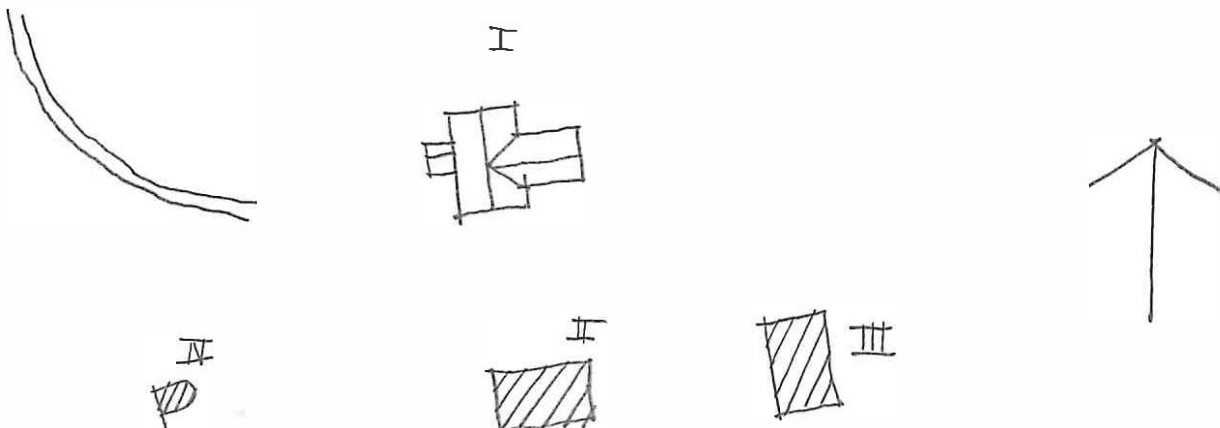



Kommun **Filipstad**..... Församl **Gåsborn**..... Datum **76-08-16**.....  
 Fastighet **Gåsborn I:36**..... Film nr **F221**.....  
 Gårdsmamn **Kosundet**..... Karta **II E 9d**.....  
 Anl. art **Sommarbostad**..... Sign. **1J**.....  
 Uppgiftslämnare **Arvid Karlsson, ägare**..... Åtgärder erfordras  
 Anteckningar **Konsum-affär fram till 1950-talet**..... stomme .....  
 ..... fasad .....  
 ..... taktäckn. ....

Hus nr	Husets funktion	Bygg mtr	Fasad mtr	Färg	Tak-täckn.	Byggn. år	Kommentar
I	Boningshus	T	SLI.	FR	F(X)	b: 1800-t	
II	Ladugård	T/B	SLI/-	FR	2T	u: 1800-1910	Flyttad hit fr. Örling
III	Jordkällare	S	-	-	-	b: 1800-t	
IV							
V							
VI							
VII							
VIII							
IX							
X							

Situationsplan

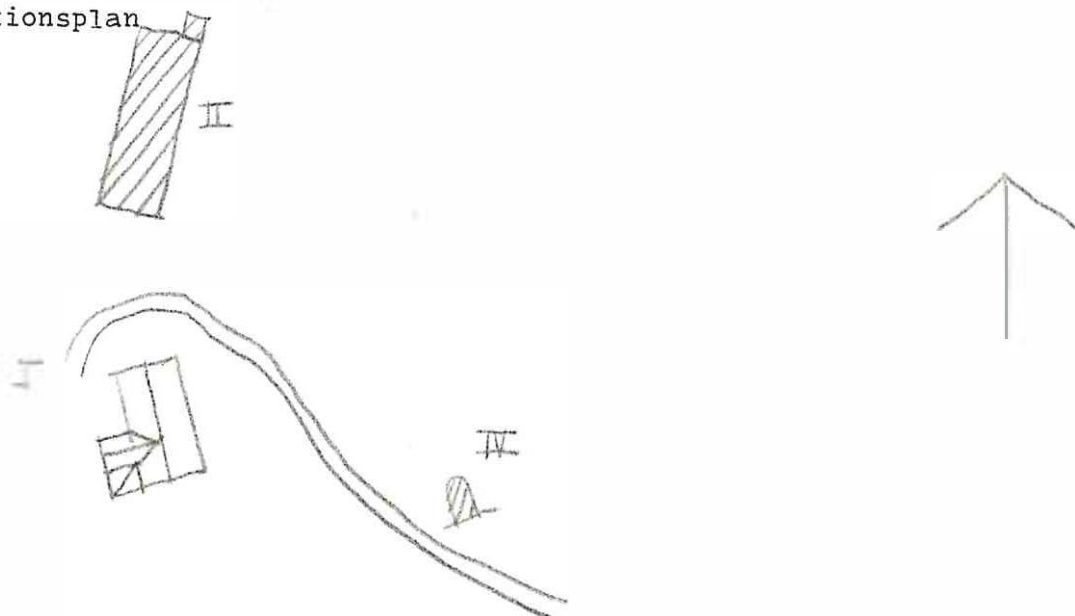

Kommun ..Filipstad..... Församl. Gåsborn..... Datum 76-09-29.....  
 Fastighet Gåsborn. l:37..... Film nr F.287.....  
 Gårdsnamn Nyland..... Karta ..12.E.0c.....  
 Anl. art Ed.torp.nu.öde..... Sign. ..A.A.....  
 Uppgiftslämnare ..... Åtgärder erfordras  
 Anteckningar ..... stomme ..II.....  
 ..... fasad ..I.II.....  
 ..... taktäckn I II.....

Hus nr	Husets funktion	Bygg mtr	Fasad mtr	Färg	Tak-täckn.	Byggn. år	Kommentar
I	<u>Boningshus</u>	<u>T</u>	<u>-</u>	<u>FR</u>	<u>Torv</u>	<u>u 1850-1900</u>	
II	<u>Ladugård</u>	<u>T</u>	<u>-</u>	<u>X</u>	<u>Torv</u>	<u>u 1850-1900</u>	
III							
IV							
V							
VI							
VII							
VIII							
IX							
X							

Situationsplan

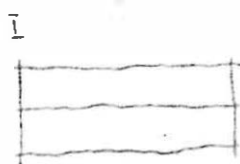

Kommun **Filipstad**..... Församl **Gåsborn**..... Datum **76-07-23**.....  
 Fastighet **Gåsborn 1:41**..... Film nr **F. 15.?**.....  
 Gårdsnamn **Kvarnen (Bodintorpet)**..... Karta **113.8d**.....  
 Anl. art **Sommarbostad**..... Sign. **LJ**.....  
 Uppgiftslämnare **Gösta Eriksson, ägare**..... Åtgärder erfordras  
 Anteckningar **Mjölnerbostad för kvarnen som fanns vid**..... stomme .....  
**bäcken mellan Bjursjön och Mögreven,**..... fasad .....  
 taktäckn. ....

Hus nr	Husets funktion	Bygg mtr	Fasad mtr	Färg	Tak-täckn.	Byggn. år	Kommentar
I	<b>Boningshus</b>	<b>T</b>	<b>SLP</b>	<b>FR</b>	<b>2T</b>	<b>u: 1775-1825</b>	
II	<b>F.d. ladugård</b>	<b>T/B</b>	<b>-</b>	<b>FR</b>	<b>Et</b>	<b>u: 1775-1825</b>	
III							
IV							
V							
VI							
VII							
VIII							
IX							
X							

Situationsplan

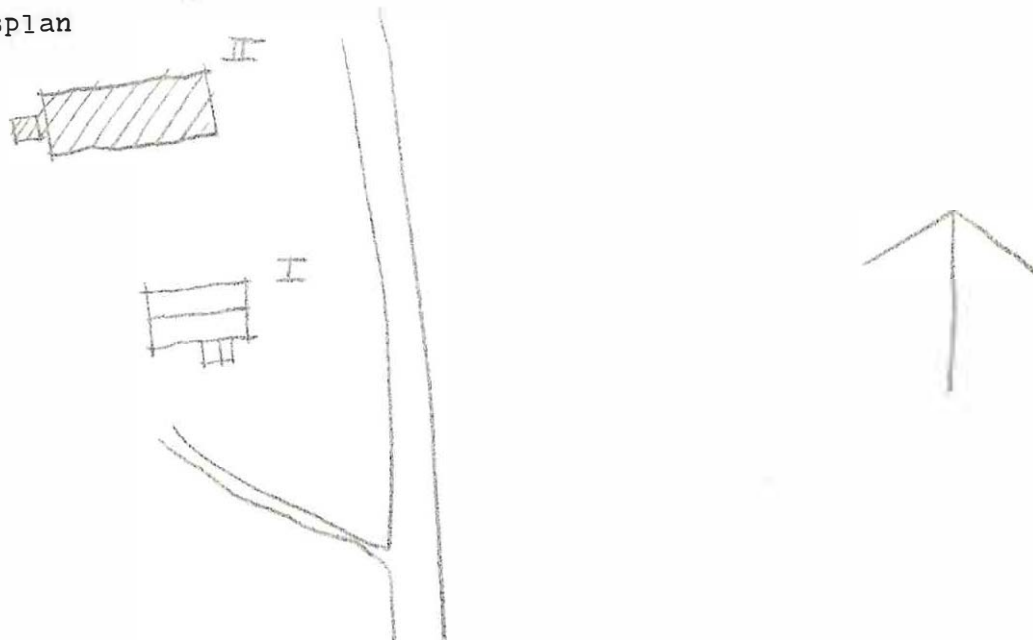

Kommun **Filipstad**..... Församl **Gåsborn**..... Datum **76-08-16**.....  
 Fastighet **Gåsborn I:44**..... Film nr **F. 222**.....  
 Gårdsmann **Nytorp**..... Karta **II E 9d**.....  
 Anl. art **Sommarbostad**..... Sign. **Lj**.....  
 Uppgiftslämnare ..... Åtgärder erfordras  
 Anteckningar ..... stomme .....  
 ..... fasad .....  
 ..... taktäckn. ....

Hus nr	Husets funktion	Bygg mtr	Fasad mtr	Färg	Tak-täckn.	Byggn. år	Kommentar
I	<b>Boningshus</b>	<b>T</b>	<b>-/SLL</b>	<b>FR</b>	<b>2T</b>	<b>b: 1800-t</b>	
II	<b>Lillstuga</b>	<b>T</b>	<b>-</b>	<b>FR</b>	<b>Torv</b>	<b>b: 1800-t</b>	
III	<b>Ladugård</b>	<b>SS/T/B</b>	<b>-</b>	<b>FR</b>	<b>P(X)</b>	<b>b: 1800-t</b>	
IV							
V							
VI							
VII							
VIII							
IX							
X							

Situationsplan

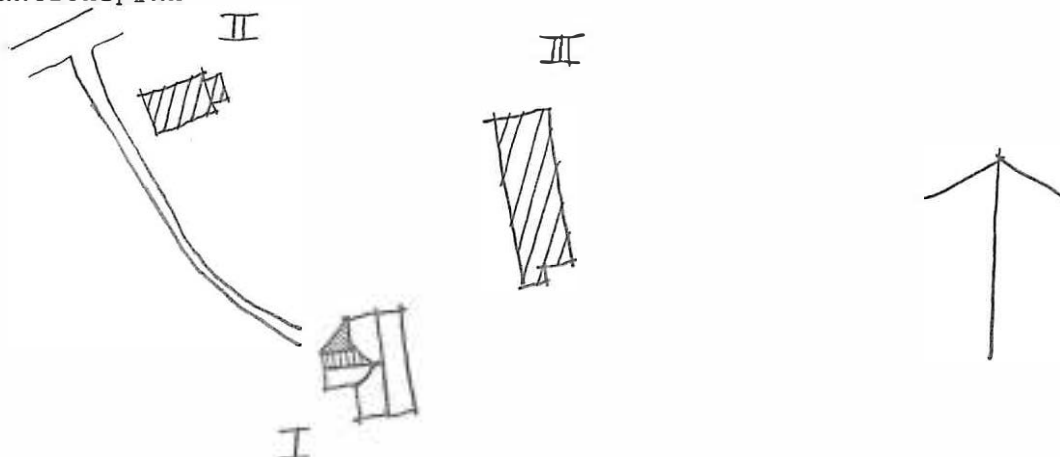

Kommun Filipstad..... Församl Gåsborn..... Datum 76-07-01...

Fastighet Gåsborn 1:46..... Film nr F. 32.....

Gårdsmamn Karl-Ersa Klockargården..... Karta 11E 8d.....

Anl. art Fd Bondgård numera bostadsfastighet..... Sign. LJ.....

Uppgiftslämnare Monika Stake... delägare..... Åtgärder erfordras  
stomme .....

Anteckningar 1700-tals dörrar i b.v. två järnkaminer..... fasad .....

..... en från 1700-talet och en från 1800-talet..... taktäckn. ....

Hus nr	Husets funktion	Bygg mtr	Fasad mtr	Färg	Tak-täckn.	Byggn. år	Kommentar
I	Boningshus	T	SLP	FR	2T	b 1800-1850	ev. äldre
II	Visthusbod	T	SLP	X	Et	b 1750-1800	jordkällare under boden
III	Stall, Vagnsbod Verdbod	B	SLP	FR	Et	b 1850	stall timmer
IV	Vagnsskjul	B		FR	Et	b 1900	"skjulet"
V	Ladugård	SS/E	-	-/FR	Et	b 1850-1900	
VI							Flyttat till Hyttbåren som hembygds museum
VII							
VIII							
IX							
X							

Situationsplan

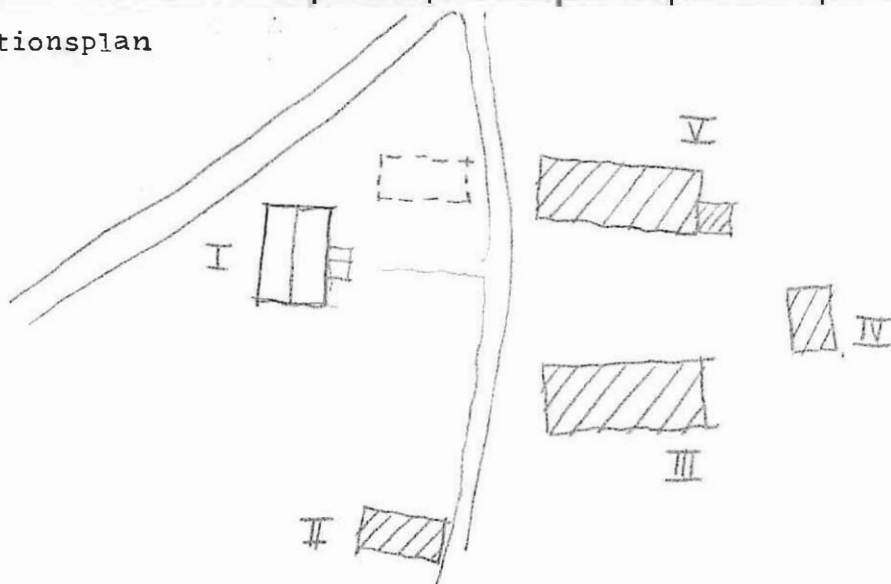

Kommun **Filipstad** ..... Församl **Gåsborn** ..... Datum **.76-08-27**.....  
 Fastighet **Gåsborn I:48** ..... Film nr **F. 242**.....  
 Gårdsmann ..... Karta **IE 8d**.....  
 Anl. art **Bostadsfastighet** ..... Sign. **LJ**.....  
 Uppgiftslämnare **Selma Jernberg, ägare** ..... Åtgärder erfordras  
 Anteckningar ..... stomme .....  
 ..... fasad .....  
 ..... taktäckn. ....

Hus nr	Husets funktion	Bygg mtr	Fasad mtr	Färg	Tak-täckn.	Byggn. år	Kommentar
I	Boningshus	T	SLL	FR	Et	u: 1850-1860	
II	F.d. Ladugård	SS/B	SLL	SV/FR	P Gö	u: 1850-1860	
III	Redskapsskjul	B	-	FR	Papp	u: 1930-t	
IV	Skjul	B	-	FR	Papp	u: 1935-1940	
V	Jordkällare	S/B	-	FR	-	u: 1850-1860	
VI	Lekstuga	B	-	FR	Papp	u: 1935-1940	
VII							
VIII							
IX							
X							

Situationsplan

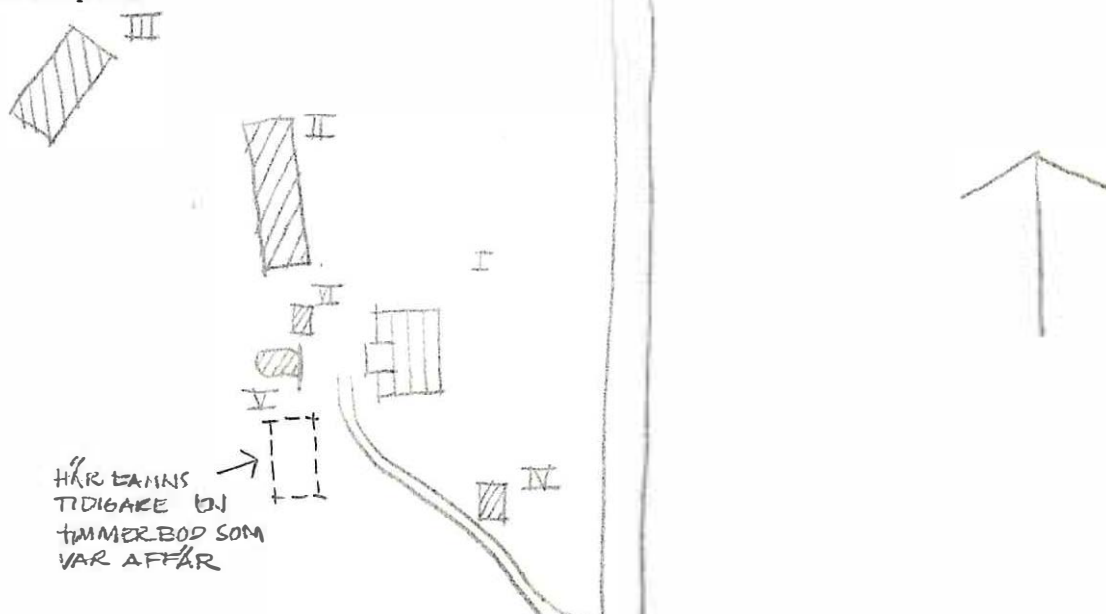

Kommun **Filipstad** ..... Församling **Gåsborn** ..... Datum **76-06-26** .....

Fastighet **Gåsborn I:49** ..... Film nr **F 241** .....

Gårdsnamn **Prästfallet, Henriksborg** ..... Karta **IIE 7d** .....

Anl. art **Jordbruksfastighet** ..... Sign. **LJ** .....

Uppgiftslämnare **Thure Ström, ägare** ..... Åtgärder erfordras

Anteckningar **Prästen som lät bygga huset, hette Henrik.** ..... stomme .....

..... fasad .....

..... taktäckn. ....

Hus nr	Husets funktion	Bygg mtr	Fasad mtr	Färg	Tak-täckn.	Byggn. år	Kommentar
I	Boningshus	T	SLL	FR	2T	u: 1850-t	Till- opåbyggt på 1930-t
II	F.d. Ladugård	T/B	SII/ SLP	FR	2T	u; 1860-1870	Till-o påbyggd åt söder
III	Lekstuga	B	SLL	FR	2T	u: 1970	
IV	Jordk ällare	KS/S/B	-	-	P(Grå)	u: 1860-1870	
V							
VI							
VII							
VIII							
IX							
X							

Situationsplan

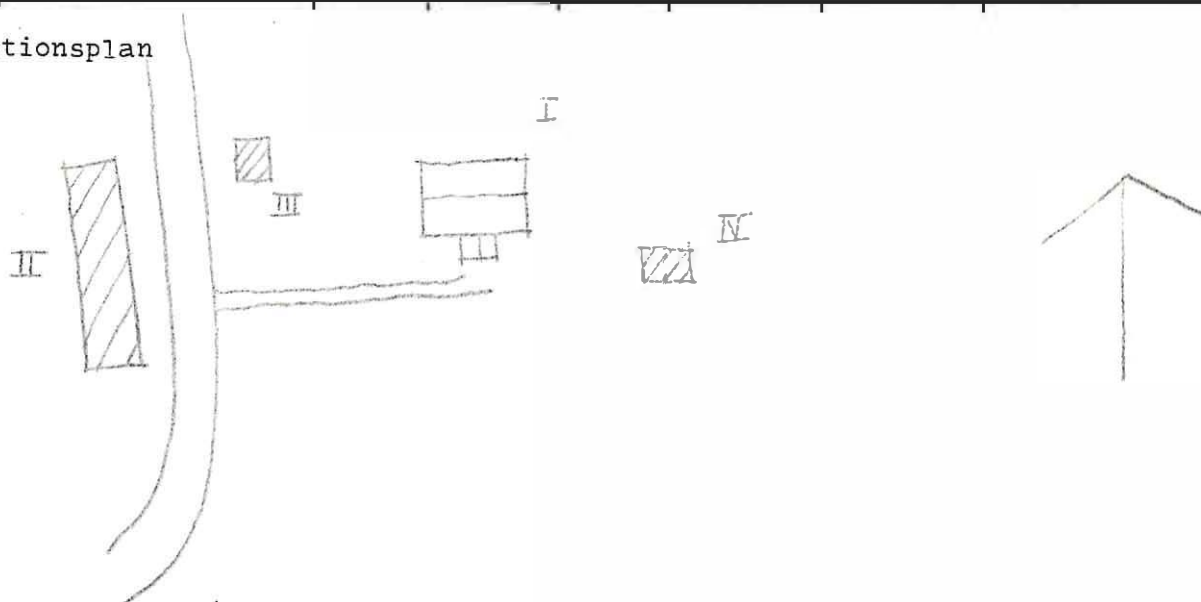

Kommun . Filipstad ..... Församl . Gåsborn ..... Datum .. 76-07-01 ...  
 Fastighet . Gåsborn 1:51 ..... Film nr F. 5, F. 6 ...  
 Gårdsnamn . Klackargården/Posten ..... Karta . 11E. 8. d. ....  
 Anl. art . Bastadsfastighet ..... Sign. . LJ .....  
 Uppgiftslämnare ..... Åtgärder erfordras  
 Anteckningar . F.d. Posten i Gåsborn ..... stomme .....  
 År 1983: kersting handström, Ringvägen 11C fasad .....  
 11726 Skålan, 08/786 2401 (arb.) taktäckn. ....

Hus nr	Husets funktion	Bygg mtr	Fasad mtr	Färg	Tak-täckn.	Byggn. år	Kommentar
I	Boningshus	T	SLL	FR	2T	<sup>b</sup> 1750-1800	Svalgång
II	Vedbod	B	SLL	FR	P	1960-t	
III	Förvaringsbod	T/B	SSP	FR	E+	<sup>b</sup> 1750-1800	
IV	Källare	SS/B	-	FR	P	<sup>b</sup> 1800-t	
V							
VI							
VII							
VIII							
IX							
X							

Situationsplan

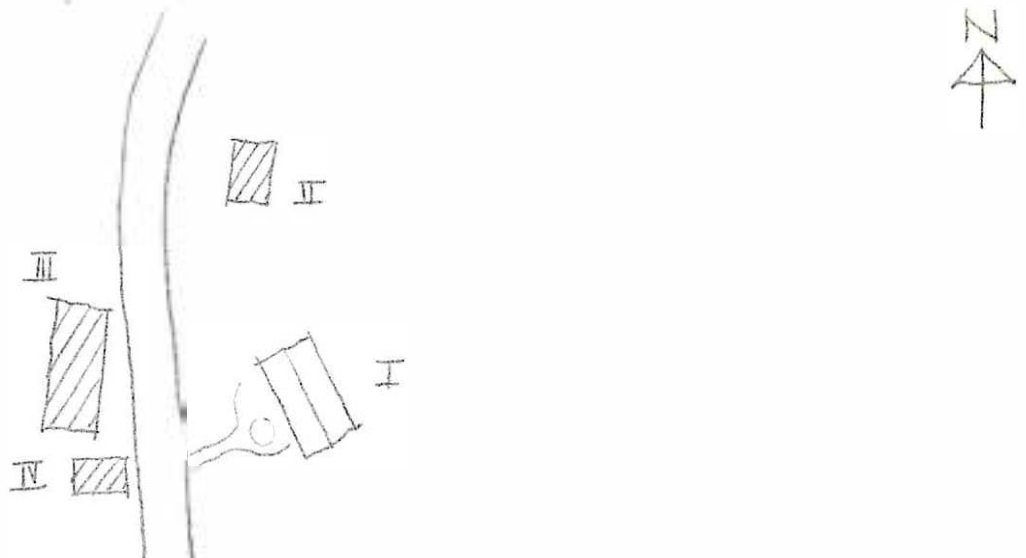

Kommun Filipstad..... Församl Gåsborn..... Datum .76-08-16  
 Fastighet Gåsborn I:55..... Film nr F.222..  
 Gårdsmamn Sarvbacken..... Karta III.9d..  
 Anl. art Sommarbostad..... Sign. LJ.....  
 Uppgiftslämnare ..... Åtgärder erford:  
 Anteckningar ..... stomme .....  
 ..... fasad .....  
 ..... taktäckn. ....

Hus nr	Husets funktion	Bygg mtr	Fasad mtr	Färg	Tak-täckn.	Byggn. år	Kommentar
I	Boningshus	T/E	SLL/ StockP	FR	P(X)	b: 1800-t	Tillbyggt på 1960-
II	Bod	B	-	X	P(X)	b: 1950-1960	
III	Jordkällare	S	-	-	-	b: 1800-t	
IV	Avtråde	B	-	X	Papp	b: 1950-t	
V							
VI							
VII							
VIII							
IX							
X							

Situationsplan 

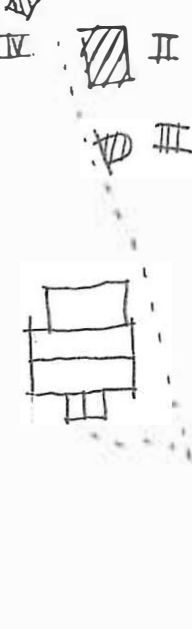

Kommun **Filipstad** ..... Församl **Gåsborn** ..... Datum **76-07-01** .....  
 Fastighet **Gåsborn 1:59** ..... Film nr **F. 33** .....  
 Gårdsnamn **Vita Gården** ..... Karta **11E 8d** .....  
 Anl. art **Sommarbostad** ..... Sign. **LJ** .....  
 Uppgiftslämnare **Beate Edén, ägare** ..... Åtgärder erfordras  
 Anteckningar **Kontakta Elle Olsson om äldre** ..... stomme .....  
 ..... fasad .....  
 ..... taktäckn. ....

Hus nr	Husets funktion	Bygg mtr	Fasad mtr	Färg	Tak-täckn.	Byggn. år	Kommentar
I	Boningshus	T	SLL	OV	P	b 1700-25	Tillbyggt och påbyggt - 1850
II	Jordkällare						
III	Loftgångshus	T	-	-	-	u 1600-t	Flyttat på 1970-t som sommarbostad
IV							
V							
VI							
VII							
VIII							
IX							
X							

Situationsplan

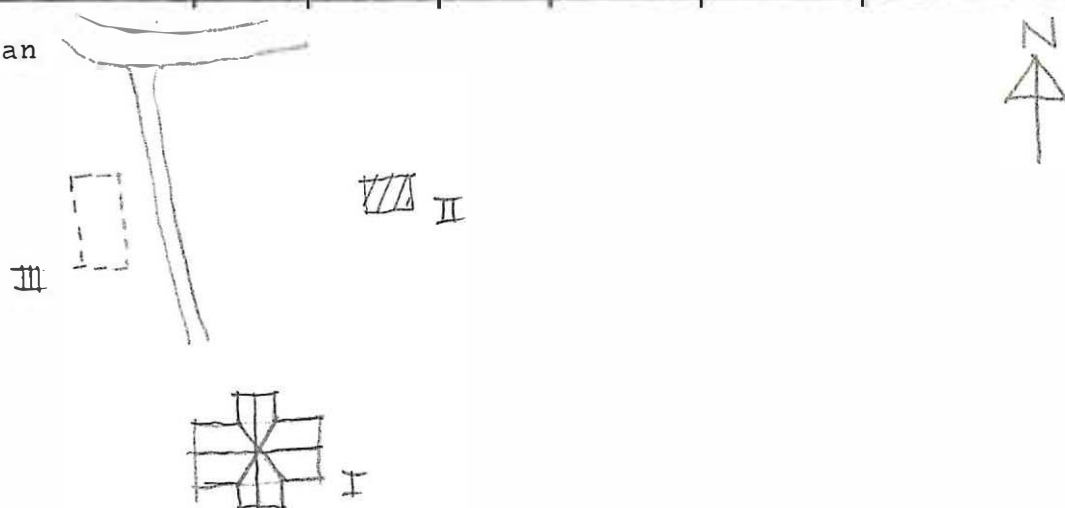

Kommun **Filipstad**..... Församl .. **Gåsborn**..... Datum **76-08-23**.....  
 Fastighet **Gåsborn**.. **I 63**..... Film nr **F 235**.....  
 Gårdsmann **Lars Sannels**..... Karta **11E 8d**.....  
 Anl. art **Sommarbestad**..... Sign. **LJ**.....  
 Uppgiftslämnare ..... Åtgärder erfordras  
 Anteckningar ..... stomme .....  
 ..... fasad .....  
 ..... taktäckn. ....

Hus nr	Husets funktion	Bygg mtr	Fasad mtr	Färg	Tak-täckn.	Byggn. år	Kommentar
I	<del>Boningshus</del>	<b>T</b>	<b>SLP</b>	<b>FR</b>	<b>ZI</b>	<b>b:</b> <b>1800-1850</b>	
II	<del>Ladugård</del>	<b>T/B</b>	<b>-/SLP</b>	<b>FR</b>	<b>Torv</b>	<b>b:</b> <b>1800-1850</b>	
III							
IV							
V							
VI							
VII							
VIII							
IX							
X							

Situationsplan

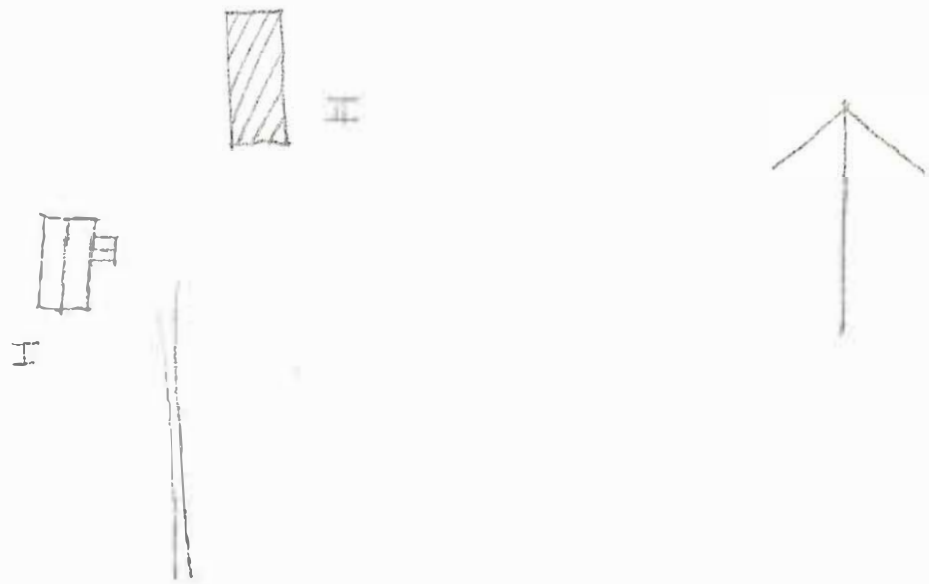

Kommun ..~~Bjällsta~~..... Församl. ~~Gåsbörn~~..... Datum ~~76-09-30~~.....  
 Fastighet ~~Gåsbörn.1:64,.1:65~~..... Film nr ~~F.286~~.....  
 Gårdsnamn ~~Stjärufors~~..... Karta ..~~11 E 29~~.....  
 Anl. art ~~Kraftverk och tjänstehostad~~..... Sign. ..~~AA~~.....  
 Uppgiftslämnare ..~~Martin Gustavsson hyresgäst~~..... Åtgärder erfordras  
 Anteckningar ~~Här har funnits hytta och såg~~..... stomme .....  
 ..... fasad .....  
 ..... taktäckn. ....

Hus nr	Husets funktion	Bygg mtr	Fasad mtr	Färg	Tak-täckn.	Byggn. år	Kommentar
I	Boningshus	T	SIL	FR	2T	ca 1940 t	Byggt på äldre hus
II	Ladugård	SS/R	SIL	SV/FR	2T	ca 1880-1920	
III	Kraftstation	KS	-	X	Papp	ca 1950 t	delvis från 1910
IV							
V							
VI							
VII							
VIII							
IX							
X							

Situationsplan

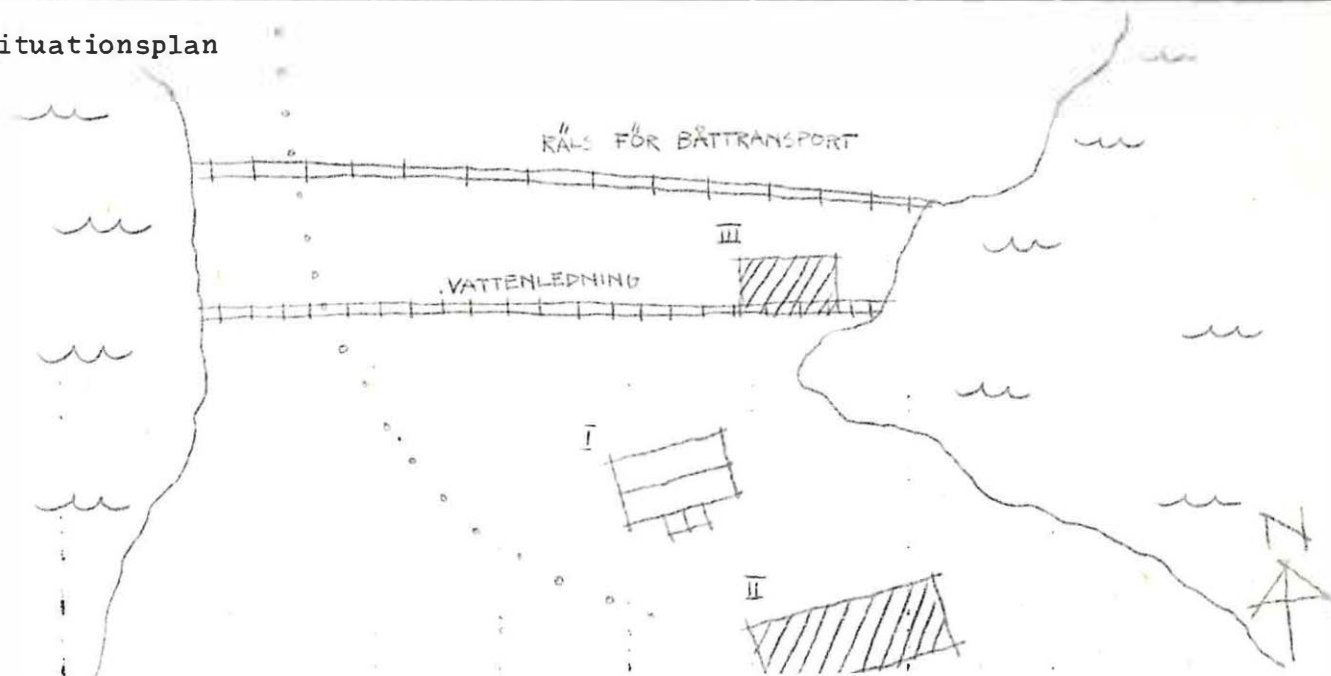

Kommun **Filipstad**..... Församl **Gåsborn**..... Datum **76-06-30**.....  
 Fastighet **Gåsborn 1:66**..... Film nr **F.32**.....  
 Gårdsnamn **-**..... Karta **11 E 8d**.....  
 Anl. art **Ödegård**..... Sign. **LJ/AA**.....  
 Uppgiftslämnare **Leona Jonsson granne**..... Åtgärder erfordras  
 Anteckningar **Huset har stått tomt sedan 1950 ca**..... stomme .....  
 ..... fasad .....  
 ..... taktäckn. ....

Hus nr	Husets funktion	Bygg mtr	Fasad mtr	Färg	Tak-täckn.	Byggn. år	Kommentar
I	Boningshus	Rv	LSP	X	Papp	u 19	Förfallet
II	Ladugård	SS/B	-	X	2T	b 1900-1920	
III	Garage	B	SLL	X	Papp	b 1930-1940	
IV	Smedja	B	SLP	X	+	u 1920-T	Förfallet
V	Jordkällare						
VI							
VII							
VIII							
IX							
X							

Situationsplan

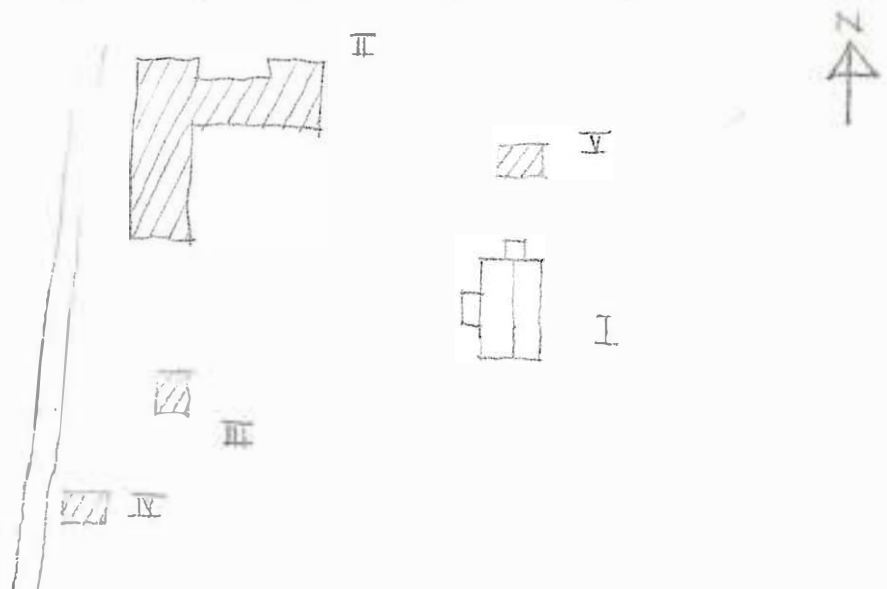

Kommun **Filipstad**..... Församl **Gåsborn**..... Datum **76-08-26**.....  
 Fastighet **Gåsborn 1:70**..... Film nr **F. 238**.....  
 Gårdsmamn ..... Karta **IIE 8d**.....  
 Anl. art **Sommarbostad**..... Sign. **LJ**.....  
 Uppgiftslämnare ..... Åtgärder erfordras  
 Anteckningar ..... stomme .....  
 ..... fasad .....  
 ..... taktäckn. ....

Hus nr	Husets funktion	Bygg mtr	Fasad mtr	Färg	Tak-täckn.	Byggn. år	Kommentar
I	<b>Boningshus</b>	<b>B?</b>	<b>LSP</b>	<b>FR</b>	<b>2T</b>	<b>b: 1930-1940-t</b>	
II	<b>F.d. Ladugård</b>	<b>SS/B</b>	<b>r/SLL</b>	<b>-/FR</b>	<b>Stick</b>	<b>b: 1890-1910</b>	
III	<b>Ladugårdsgrund</b>	<b>SS</b>	-	-	-	-	
IV	<b>Jordkällare</b>	<b>SS</b>	-	-	-	<b>b: 1890-1910</b>	
V							
VI							
VII							
VIII							
IX							
X							

Situationsplan

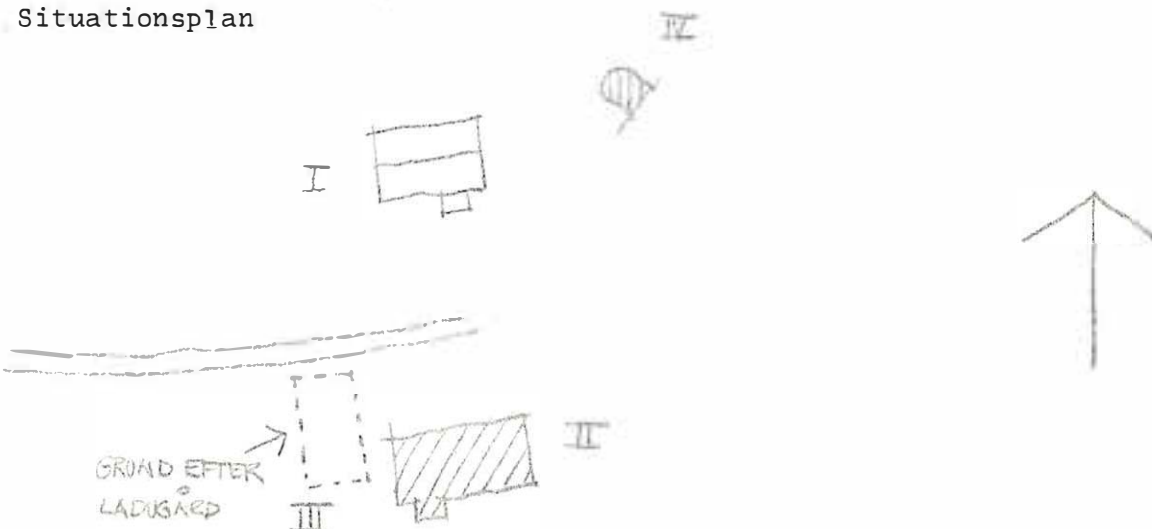

Kommun **Filipstad**..... Församl **Gåsborn**..... Datum **76-08-13**.....  
 Fastighet **Gåsborn I:72**..... Film nr **F. 15**.....  
 Gårdsmamn **Tvärälven**..... Karta **II E 8d**.....  
 Anl. art **Bostadsfastighet**..... Sign. **LJ**.....  
 Uppgiftslämnare **Holger Johansson** Ägare..... Åtgärder erfordras  
 Anteckningar ..... stomme .....  
 ..... fasad .....  
 ..... taktäckn. ....

Hus nr	Husets funktion	Bygg mtr	Fasad mtr	Färg	Tak-täckn.	Byggn. år	Kommentar
I	Boningshus	B	SLL	FR	2T	u: 1922	
II	Ladugård	T/SS	SLL	-/FR	Stick	1850-1875	
III	Jordkällare	S	-	-	-	1800-t	
IV							
V							
VI							
VII							
VIII							
IX							
X							

Situationsplan

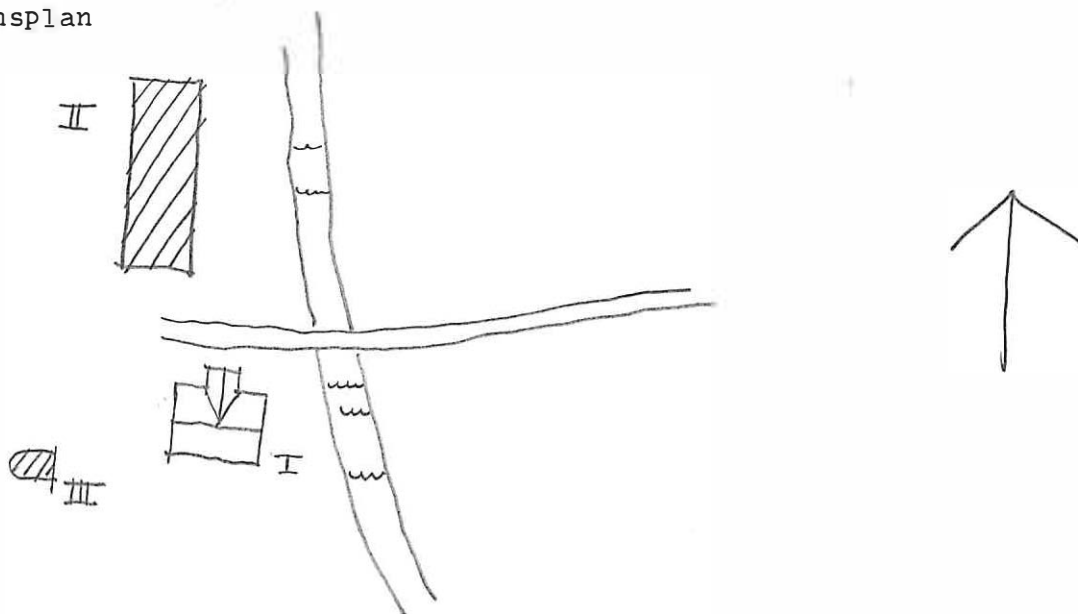

Kommun **Filipstad**..... Församl **Gåsborn**..... Datum **76-08-26**.....  
 Fastighet **Gåsborn I:74**..... Film nr **F. 241**.....  
 Gårdsmann **Bagku llen**..... Karta **IE 7d**.....  
 Anl. art **Jordbruksfastighet**..... Sign. **LJ**.....  
 Uppgiftslämnare **Greta Bjur, Ägare**..... Åtgärder erfordras  
 Anteckningar ..... stomme .....  
 ..... fasad .....  
 ..... taktäckn. ....

Hus nr	Husets funktion	Bygg mtr	Fasad mtr	Färg	Tak-täckn.	Byggn. år	Kommentar
I	<b>Boningshus</b>	T	SLL	FR	PGö	u: 1850-1875	
II	<b>Bod</b>	T	-	FR	Et	u: 1920-1930	<b>Stommen äldre</b>
III	<b>Ladugård</b>	KS/B	-	FR	Et	u: 1900-1920	
IV	<b>Garage</b>	B	SLL	X	Et	1950-1952	
V							
VI							
VII							
VIII							
IX							
X							

Situationsplan

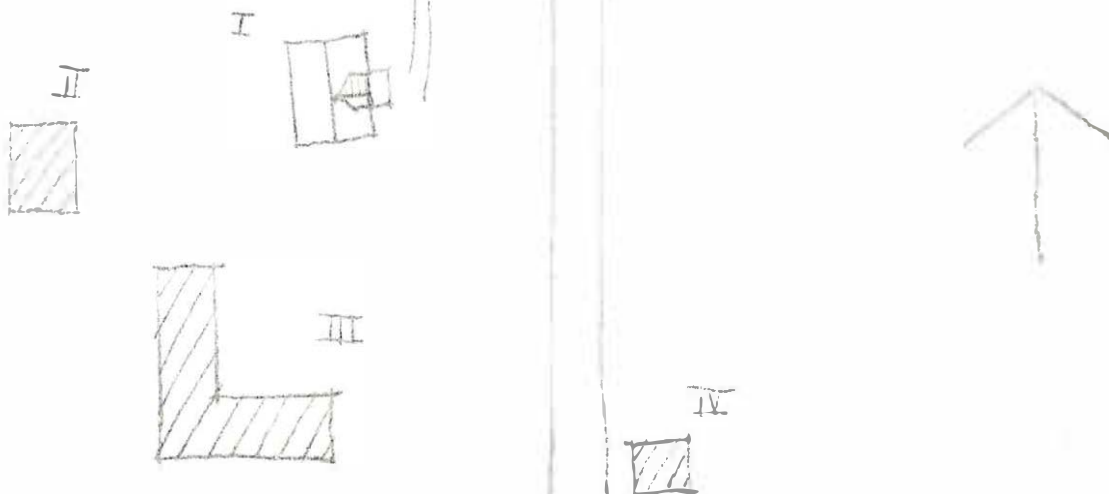

Kommun **Filipstad** ..... Församl **Gåsborn** ..... Datum **76-09-23** .....  
 Fastighet **Gåsborn I:79 A, B** ..... Film nr **F236/237** .....  
 Gårdsnamn **Östra Höjden (Svältäsen)** ..... Karta **IIE 8d** .....  
 Anl. art **Jordbruksfastighet** ..... Sign. **LJ** .....  
 Uppgiftslämnare **Maja Andersson, ägare** ..... Atgärder erfordras  
 Anteckningar ..... stomme .....  
 ..... fasad .....  
 ..... taktäckn. ....

Hus nr	Husets funktion	Bygg mtr	Fasad mtr	Färg	Tak-täckn.	Byggn. år	Kommentar
I	Boningshus	T	SLL	FR	2T	u: 1825-1850	
II	Ladugård/Lada	T	SLP	FR	Et	u: 1825-1850	
III	Lillstuga	T/B	SSP/ SLP	FR	PX Et	1850-t u:	
IV	Ladugård	T/B	Fjäll/slp	X	Stick	u: 1860-1870-t	
V							
VI							
VII							
VIII							
IX							
X							

Situationsplan

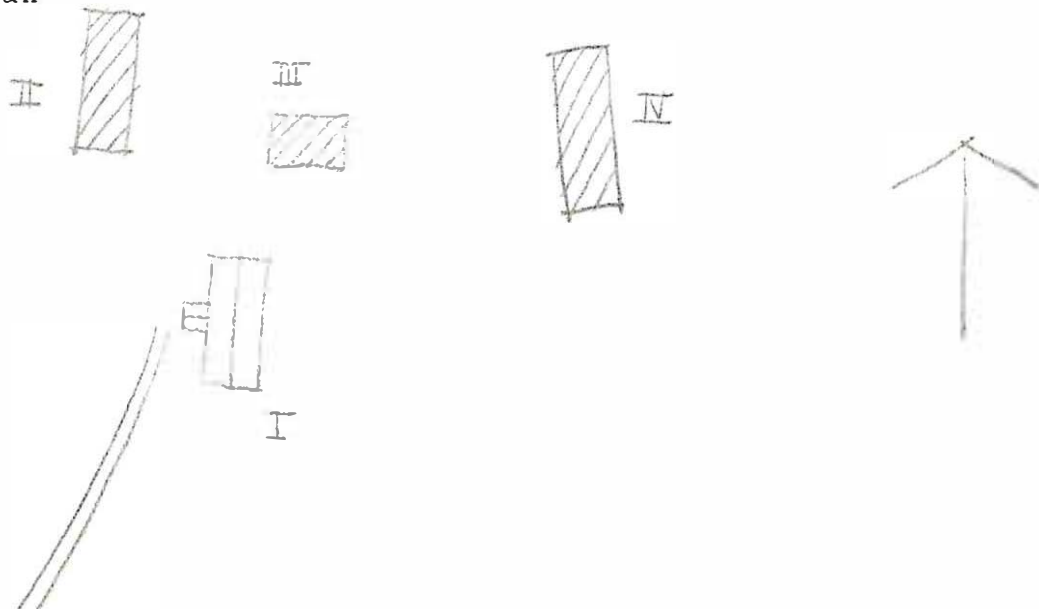

Kommun **Filipstad** ..... Församl **Gåsborn** ..... Datum **76-08-23** .....  
 Fastighet **Gåsborn I:80** ..... Film nr **F. 236** .....  
 Gårdsmann **-** ..... Karta **II E 8d** .....  
 Anl. art **Sommarbostad** ..... Sign. **LJ** .....  
 Uppgiftslämnare ..... Åtgärder erfordras  
 Anteckningar ..... stomme .....  
 ..... fasad .....  
 ..... taktäckn. ....

Hus nr	Husets funktion	Bygg mtr	Fasad mtr	Färg	Tak-täckn.	Byggn. år	Kommentar
I	Boningshus	T	SLL	FR	2T	b: 1800-1825	
II	Jordkällare	B	-	-	-	b: 1800-1825	
III	Loftgångsbod	T	SLP	FR	P(X)	b: 1800-1825	
IV	Avträde	B	-	FR	FX	b: 1950-t	
V	Gäststuga	B	SLP	FR	Papp	b: 1960-t	
VI	F.d. Ladugård	T/B	SSP	FR	Et	b: 1880-1900	
VII							
VIII							
IX							
X							

Situationsplan

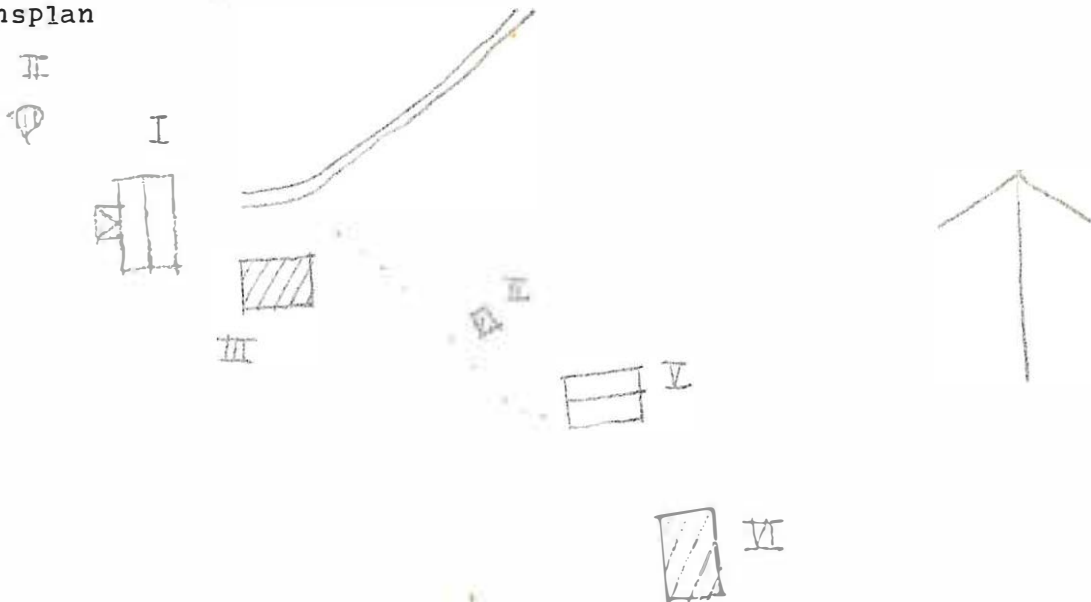

Kommun **Filipstad** ..... Församl **Gåsborn** ..... Datum **76-06-30** .....

Fastighet **Gåsborn.1:87.1:140** ..... Film nr **F2** .....

Gårdsmann **Ekgården** ..... Karta **11 E 8d** .....

Anl. art **Bondgård** ..... Sign. **AA** .....

Uppgiftslämnare **Leena Jonsson...ägare** ..... Åtgärder erfordras

Anteckningar **Bergsmansgård troligen från 1730-talet** ..... stomme .....

**I släktens ägo sedan 1840** ..... fasad .....

..... taktäckn. ....

Hus nr	Husets funktion	Bygg mtr	Fasad mtr	Färg	Tak-täckn.	Byggn. år	Kommentar
I	Boningshus	T	SLP	FR	2T	1725-1750	Filt- och påbyggt 1850 Veranda 1926
II	Jordkällare, bod	S/T/B	-	FR	2T	1750-1800	Källare Bod uppförd av flyttat virke när svaigång
III	Bod, garage	T	SLP/LL	FR	2T	1800-1850	
IV	Ladugård	B/SS	-/SLP	FR	Et	1918	
V	Jordkällare	SS	-	-	Torv	1875-1900	
VI							
VII							
VIII							
IX							
X							

Situationsplan

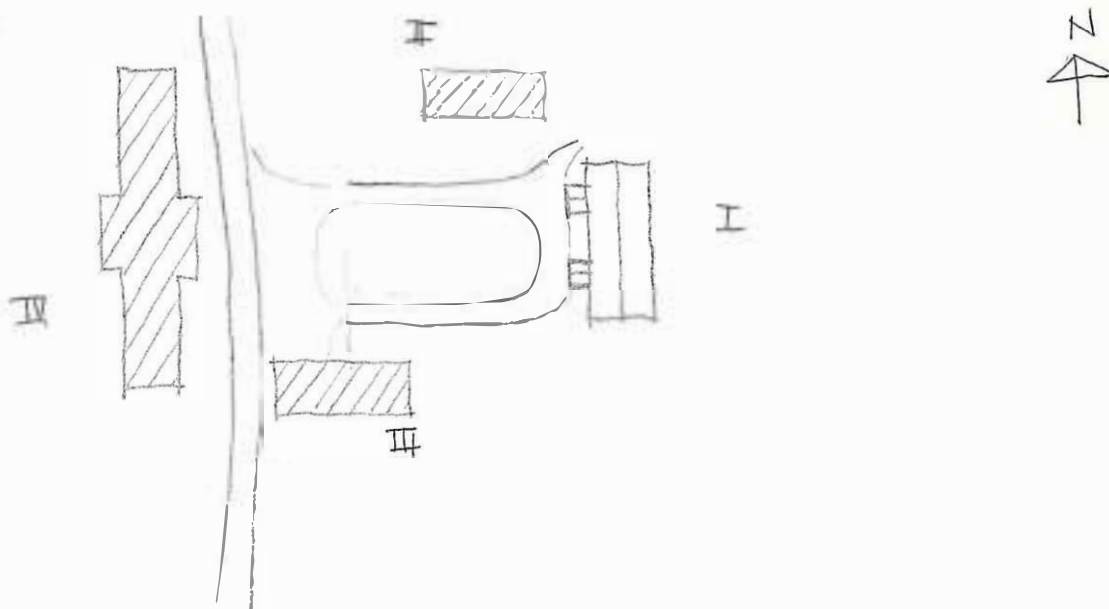

**Filipstad** **Gåsborn** Datum **76-08-26**  
 Kommun ..... Församl. .... Film nr **F 239**  
 Fastighet **Gåsborn 1:95** Karta **IIE 8d**  
 Gårdsnamn ..... Sign. **LJ**  
 Anl. art **Bostadsfastighet** Åtgärder erfordras  
 Uppgiftslämnare ..... stomme .....  
 Anteckningar ..... fasad .....  
 ..... taktäckn. ....

Hus nr	Husets funktion	Byggmtr	Fasad mtr	Färg	Taktäckn.	Byggn. år	Kommentar
I	Boningshus	B	SLP	FR	Grön	b: 1900-1920	
II	Garage	B	SLP	FR	PX	b: 1940-50	
III	Uthus	B	SLP	FR	Et	b: 1900-1920	
IV	Jordkällare	S/B	-	I Gö	Et	b: 1900-1920	
V							
VI							
VII							
VIII							
IX							
X							

Planskiss



Kommun **Filipstad**..... Församl. **Gåsborn**..... Datum **76-06-26**.....  
 Fastighet **Gåsborn 1:96**..... Film nr **F238/239**.....  
 Gårdsnamn **Storprotorpet**..... Karta **IIE 8d**.....  
 Anl. art **Jordbruksfastighet**..... Sign. **LJ**.....  
 Uppgiftslämnare **Elna Stabbe ägare**..... Åtgärder erfordras  
 Anteckningar ..... stomme .....  
 ..... fasad .....  
 ..... taktäckn. ....

Hus nr	Husets funktion	Byggmtr	Fasad mtr	Färg	Taktäckn.	Byggn. år	Kommentar
I	Boningshus	T	SLL	FR	Et	u: 1700-t	
II	Ladugård	T/B	-/SLP	FR	P X	u: 1875-1900	
III	Bod	B	SLP	FR	PX	u: 1890-1910	
IV	Ladugård	SS/B	-/SLL	-/X	Torv	u: 1875-1900	
V	Jordkällare	S	-	-	-	b: 1800-t	
VI	Avträde	B	-	FR	Stick	-	
VII							
VIII							
IX							
X							

Planskiss

SEMD EFTER  
MÅNGÅ-LESTENAD

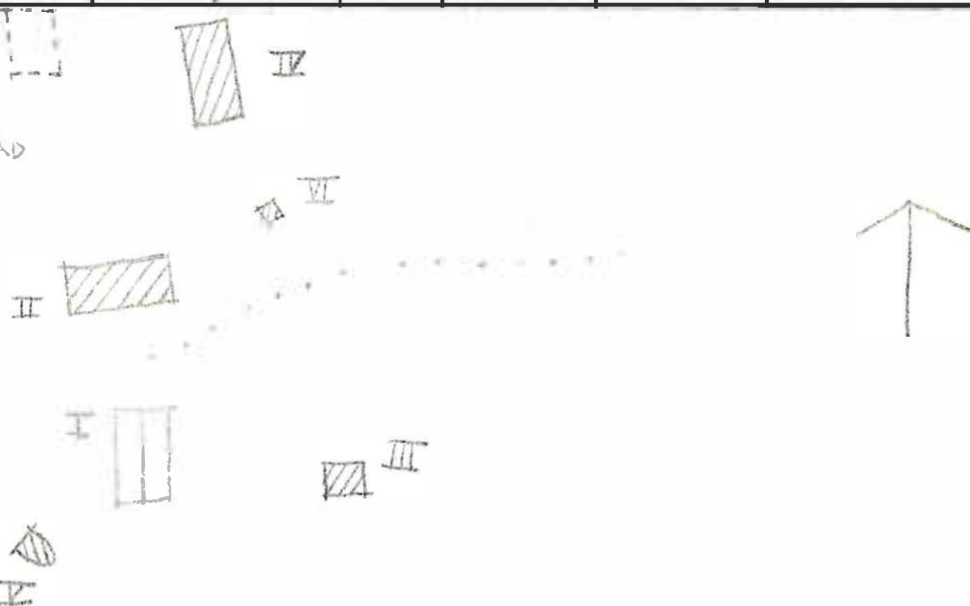

Kommun **Filipstad**..... Församl . **Dåsborn**..... Datum **76-07-23**.....  
 Fastighet **Gåsborn I:97**..... Film nr **F. 15** ?.....  
 Gårdsmamn **Kvarnen**..... (Skomakargården)..... Karta **11E 8d**.....  
 Anl. art **Sommarbostad**..... Sign. **LJ**.....  
 Uppgiftslämnare **Gösta Eriksson** , **Granne**..... Åtgärder erfordras  
 Anteckningar ..... stomme .....  
 ..... fasad .....  
 ..... taktäckn. ....

Hus nr	Husets funktion	Bygg mtr	Fasad mtr	Färg	Tak-täckn.	Byggn. år	Kommentar
I	Boningshus	T	SL	FR	Et	b: 1850-1900	Ombyggt 1930-35. Huset fick brutet tak
II	Vedbod/Förråd	B	-	FR	Papp	u: 1973	
III							
IV							
V							
VI							
VII							
VIII							
IX							
X							

Situationsplan

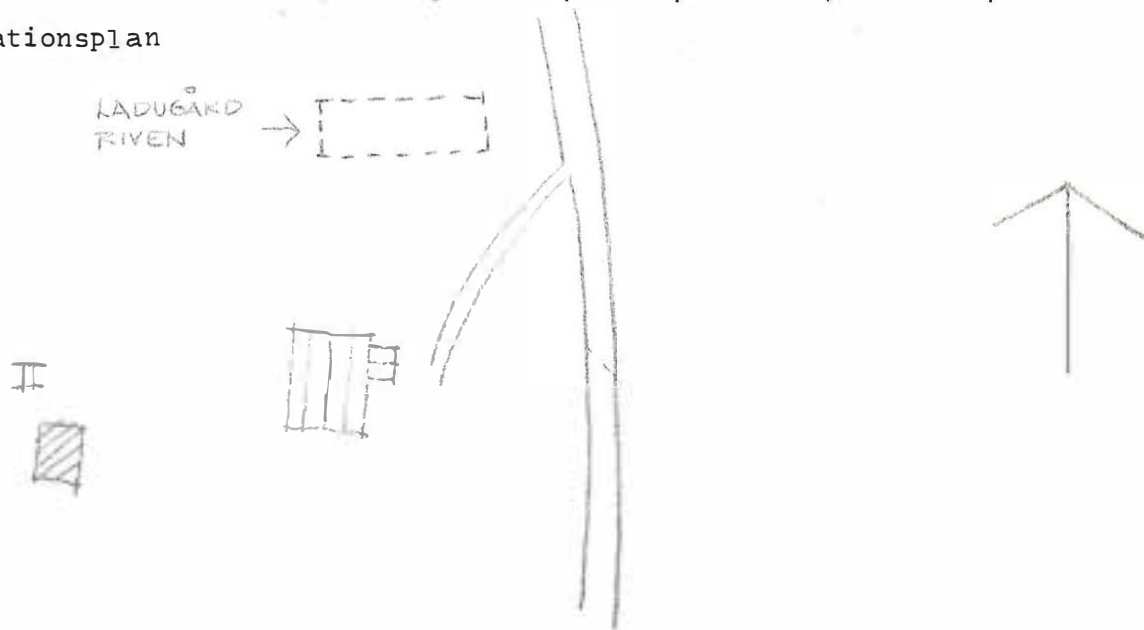

Kommun ..Filipstad..... Församl. ...Gåsborn..... Datum ...76-09-29...

FastighetGåsborn. 1:99..... Film nr F.285.....

GårdsnamnDamptjärnstorpet..... Karta ...12.E.0e.....

Anl. art fd. torp m. fritidsbostad..... Sign. ...A.A.....

Uppgiftslämnare ..... Åtgärder erfordras

Anteckningar ..... stomme .....

..... fasad .....

..... taktäckn.III.....

Hus nr	Husets funktion	Bygg mtr	Fasad mtr	Färg	Tak-täckn.	Byggn. år	Kommentar
I	Boningshus	T	SSL	FR	2T	b 1800-50	tillb 1960-t
II	Stall, bod	T	-	FR	Et	b 1800-50	
III	Ladugård, loge	T	-	FR	Torv	b 1800-50	
IV							
V							
VI							
VII							
VIII							
IX							
X							

Situationsplan

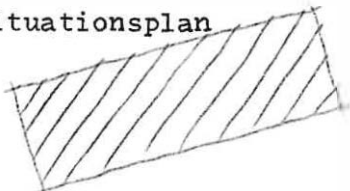

Kommun **Filipstad** ..... Församl **Gåsborn** ..... Datum **76-08-26** .....  
 Fastighet **Gåsborn I:113** ..... Film nr **F238** .....  
 Gårdsmann ..... Karta **11E 86** .....  
 Anl. art **Sommarbostad** ..... Sign. **LJ** .....  
 Uppgiftslämnare ..... Åtgärder erfordras  
 Anteckningar ..... stomme .....  
 ..... fasad .....  
 ..... taktäckn. ....

Hus nr	Husets funktion	Bygg mtr	Fasad mtr	Färg	Tak-täckn.	Byggn. år	Kommentar
I	Boningshus	T	S11	FR	2T	b: 1875-1890	
II	F.d. Ladugård	SS/B	-	-/FR	P(Grå)	b: 1900-1910	
III	Lada/Loge	B/T	-/SLP	FR	P(Grå)	b: 1900-1910	
IV							
V							
VI							
VII							
VIII							
IX							
X							

Situationsplan

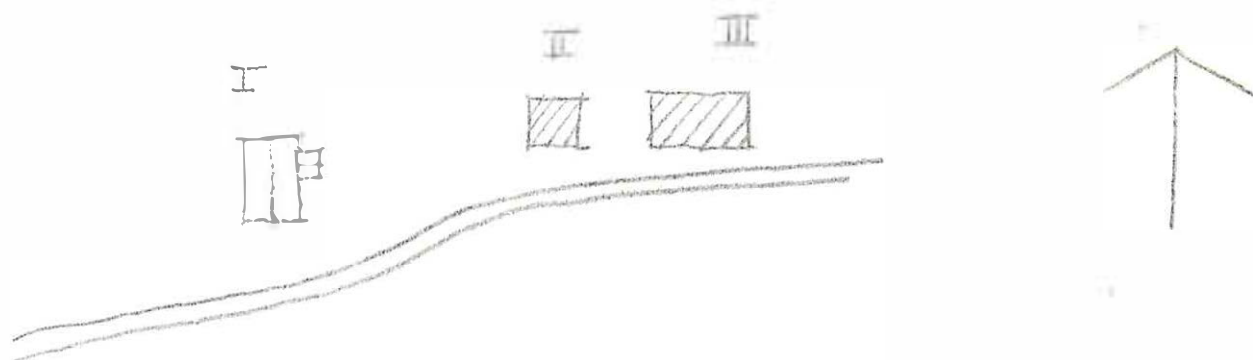

Kommun **Filipstad**..... Församl **Gåsborn**..... Datum **76-07-23**.....  
 Fastighet **Gåsborn I:114**..... Film nr **F. 155 ?**.....  
 Gårdsnamn **Karlslund**..... Karta **IIE 8d**.....  
 Anl. art **Sommarbostad**..... Sign. **LJ**.....  
 Uppgiftslämnare ..... Åtgärder erfordras  
 Anteckningar ..... stomme .....  
 ..... fasad .....  
 ..... taktäckn. ....

Hus nr	Husets funktion	Bygg mtr	Fasad mtr	Färg	Tak-täckn.	Byggn. år	Kommentar
I	<b>Boningshus</b>	<b>T</b>	<b>SLL</b>	<b>FR</b>	<b>2 T</b>	<b>b: 1850-1900</b>	<b>Ombyggt på 1930-t</b>
II	<b>Utäus</b>	<b>B</b>	<b>-</b>	<b>FR</b>	<b>P X</b>	<b>b: 1920-1940</b>	
III	<b>Ladugård</b>	<b>SS/B</b>	<b>-</b>	<b>FR</b>	<b>Et</b>	<b>b: 1900-1920</b>	
IV	<b>Sommarstuga</b>	<b>T</b>	<b>-</b>	<b>I Br</b>	<b>Torv</b>	<b>b: 1970-t</b>	<b>Timmerstommen äldre</b>
V							
VI							
VII							
VIII							
IX							
X							

Situationsplan

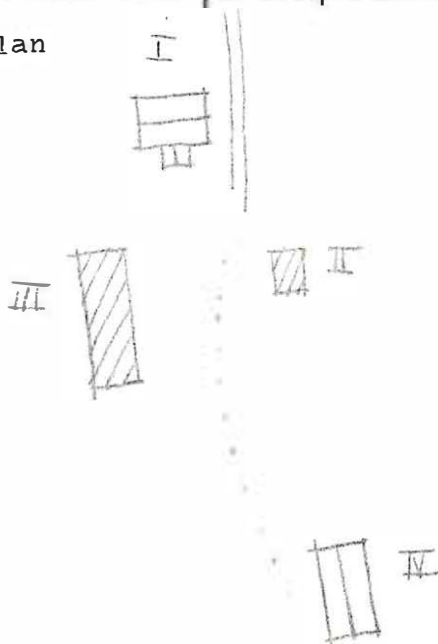

Kommun **Filipstad**..... Församl **Gåsborn**..... Datum **76-07-19**.....  
 Fastighet **Gåsborn 1:116**..... Film nr **F. 135**.....  
 Gårdsmamn **Vintersjöhöden**..... Karta **A. E. 84**.....  
 Anl. art **Jordbruksfastighet**..... Sign. **LJ**.....  
 Uppgiftslämnare **Stig Håkan Lundkvist, Arrendator**..... Åtgärder erfordras  
 Anteckningar ..... stomme .....  
 ..... fasad .....  
 ..... taktäckn. ....

Hus nr	Husets funktion	Bygg mtr	Fasad mtr	Färg	Tak-täckn.	Byggn. år	Kommentar
I	Boningshus	T	SLL	FR	2T	b: 1800-t	
II	Bod	T/B	-	FR	Papp	b: 1850-1900	
III	Ladugård	SS/B	-	-/FR	Et	b: 1830-1920	
IV	Smedja	T	-	X	Torv	b: 1880-t	Förfallen
V	Småfåhus	B	-	FR	Papp	b: 1970-t	
VI							
VII							
VIII							
IX							
X							

Situationsplan

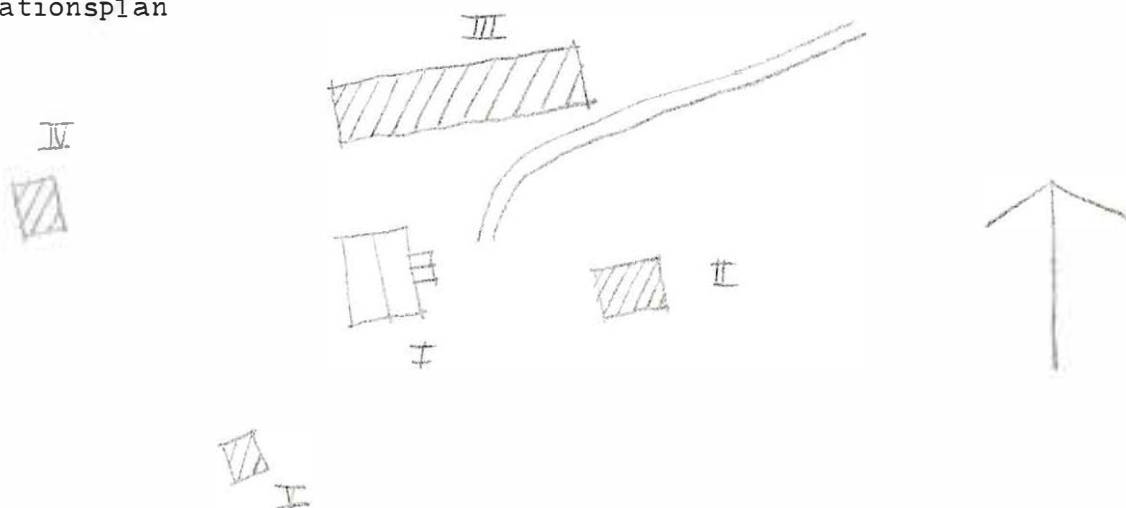

Kommun **Filipstad** ..... Församl **Gåsborn** ..... Datum **76-08-26** .....

Fastighet **Gåsborn I:116** ..... Film nr **F.238** .....

Gårdsnamn **Bäcken** ..... Karta **IIE 8d** .....

Anl. art **Jordbruksfastighet** ..... Sign. **LJ** .....

Uppgiftslämnare **Signe Johansson, ägare** ..... Åtgärder erfordras  
 stomme .....  
 fasad .....  
 taktäckn. ....

Hus nr	Husets funktion	Bygg mtr	Fasad mtr	Färg	Tak-täckn.	Byggn. år	Kommentar
I	Boningshus	T	SLL	FR	2T	b: 1850-1900	
II	Ladugård	SS/T/B	-/SLL	-/FR	P X	b: 1880-1920	
III	Lillstuga	B	SLL	FR	2T	u: 1960-t	
IV	Jordkällare	KS/R	-	-/FR	-	b: 1880-1920	
V							
VI							
VII							
VIII							
IX							
X							

Situationsplan

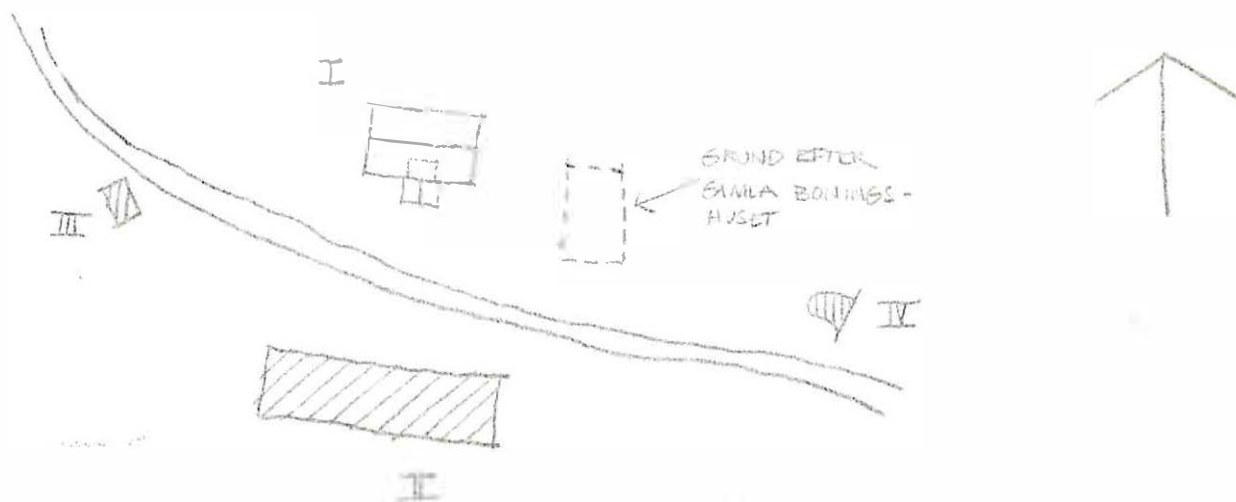

Kommun . Filipstad ..... Församl . Gåsborn ..... Datum . 76-07-01 .....

Fastighet . Gåsborn 1:118 ..... Film nr . F. 23 .....

Gårdsmamn . Gottland ..... Karta . 11.E... 8d .....

Anl. art . Bostad, fd bondgård ..... Sign. . LW .....

Uppgiftslämnare . Ägaren Ida Jansson ..... Åtgärder erfordras  
 stomme .....  
 fasad .....  
 taktäckn. ....

Hus nr	Husets funktion	Bygg mtr	Fasad mtr	Färg	Tak-täckn.	Byggn. år	Kommentar
I	Boningshus q	T	SLL	FR	2T	<sup>u</sup> 1850-75	
II	Ladugård	SS/B	-	SV/FR	Stick	<sup>u</sup> 1850-75	
III	Stall, lada, vedbod	T	-	-	-		Revs på slutet av 1960 talet
IV							
V							
VI							
VII							
VIII							
IX							
X							

Situationsplan

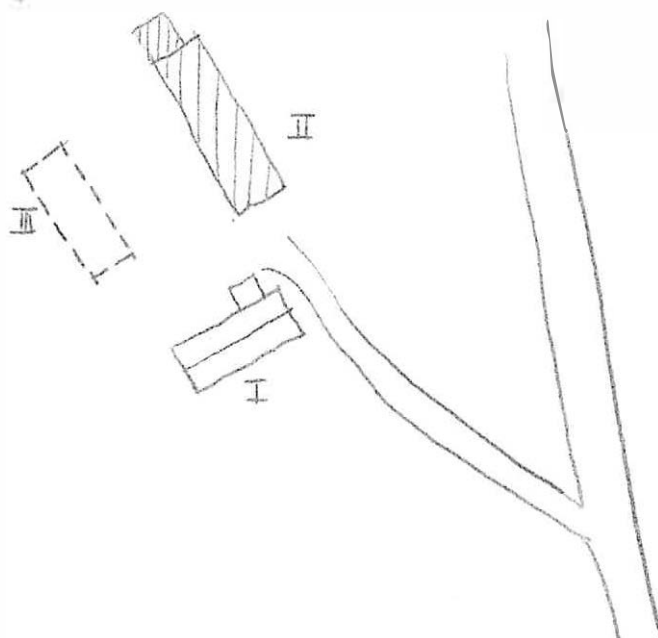

Kommun **Filipstad** ..... Församl **Gåsborn** ..... Datum **76-06-30** .....  
 Fastighet **Båsborn 1:125** ..... Film nr **F.32** .....  
 Gårdsnamn **Karl-Petters** ..... Karta **11.E.8.d** .....  
 Anl. art **Ödetorp** ..... Sign. **LJ** .....  
 Uppgiftslämnare **Leena Jonsson, granne** ..... Åtgärder erfordras  
 Anteckningar ..... stomme .....  
 ..... fasad .....  
 ..... taktäckn. ....

Hus nr	Husets funktion	Bygg mtr	Fasad mtr	Färg	Tak-täckn.	Byggn. år	Kommentar
I	Boningshus	T	-	X	-	b. 1800-1850	Förfallet
II							
III							
IV							
V							
VI							
VII							
VIII							
IX							
X							

Situationsplan



Kommun **Filipstad**..... Församl **Gåsborn**..... Datum **8.76-08-26**.....  
 Fastighet **Gåsborn I:12?**..... Film nr **F 241**.....  
 Gårdsnamn ..... Karta **II E 7d**.....  
 Anl. art **Sommarbostad**..... Sign. **LJ**.....  
 Uppgiftslämnare **Fru Liden, ägare**..... Åtgärder erfordras  
 Anteckningar ..... stomme .....  
 ..... fasad .....  
 ..... taktäckn. ....

Hus nr	Husets funktion	Bygg mtr	Fasad mtr	Färg	Tak-täckn.	Byggn. år	Kommentar
I	<b>Beningshus</b>	<b>Bv</b>	<b>SLL</b>	<b>FR</b>	<b>2T</b>	<b>u: 1920</b>	<b>Flyttad från Tvärnosstorpet</b>
II	<b>Uthus</b>	<b>B</b>	<b>SLL</b>	<b>FR</b>	<b>Et</b>	<b>b: 1920-1940</b>	
III	<b>Uthus, "Annexet"</b>	<b>B</b>	<b>SLL</b>	<b>FR</b>	<b>2T</b>	<b>b: 1920-1940</b>	
IV	<b>Jordkällare</b>	<b>Ks</b>	<b>-</b>	<b>-</b>	<b>-</b>	<b>b: 1920-1940</b>	
V							
VI							
VII							
VIII							
IX							
X							

Situationsplan

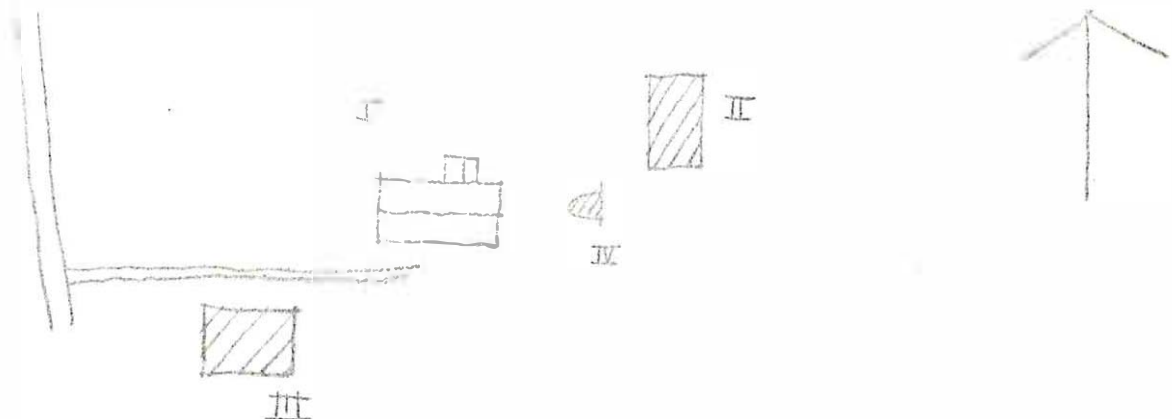

Kommun . Filipstad ..... Församl . Gåsborn ..... Datum . 76-07-01.....  
 Fastighet .. Gåsborn .. 1:131..... Film nr ... F5.....  
 Gårdsmamn .. Pensionärshemmet..... Karta . 11E.. 8d.....  
 Anl. art .. Pensionärshem..... Sign. .. AA.....  
 Uppgiftslämnare .. Frida Stabbe..... Åtgärder erfordras  
 Anteckningar .. 4 lägenheter..... stomme .....  
 ..... fasad .....  
 ..... taktäckn. ....

Hus nr	Husets funktion	Bygg mtr	Fasad mtr	Färg	Tak-täckn.	Byggn. år	Kommentar
I	Boningshus	B	SLL	FR	TT	<sup>u</sup> 1949-50	
II	Förråd, Vedbod	B	SLL	FR	P	<sup>b</sup> 1949-50	
III							
IV							
V							
VI							
VII							
VIII							
IX							
X							

Situationsplan

II 

I 

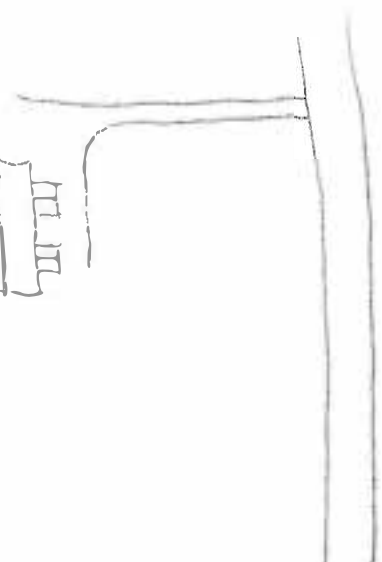

Kommun Filipstad ..... Församl Gåsborn ..... Datum 76-07-01 .....  
 Fastighet Gåsborn 1:135 ..... Film nr F14 .....  
 Gårdsmann Krongården ..... Karta 11E 8d .....  
 Anl. art Sommarbostad ..... Sign. LJ .....  
 Uppgiftslämnare ..... Åtgärder erfordras  
 Anteckningar ..... stomme .....  
 ..... fasad .....  
 ..... taktäckn. ....

Hus nr	Husets funktion	Bygg mtr	Fasad mtr	Färg	Tak-täckn.	Byggn. år	Kommentar
I	Boningshus	B	SLL	PR	Skiffer	1963	
II	Gäststuga	B	SLL	PR	"	1963	
III	"	B	SLL	PR	"	1963	
IV	Bastu	T	-	IBr	Papp	1967	
V							
VI							
VII							
VIII							
IX							
X							

Situationsplan

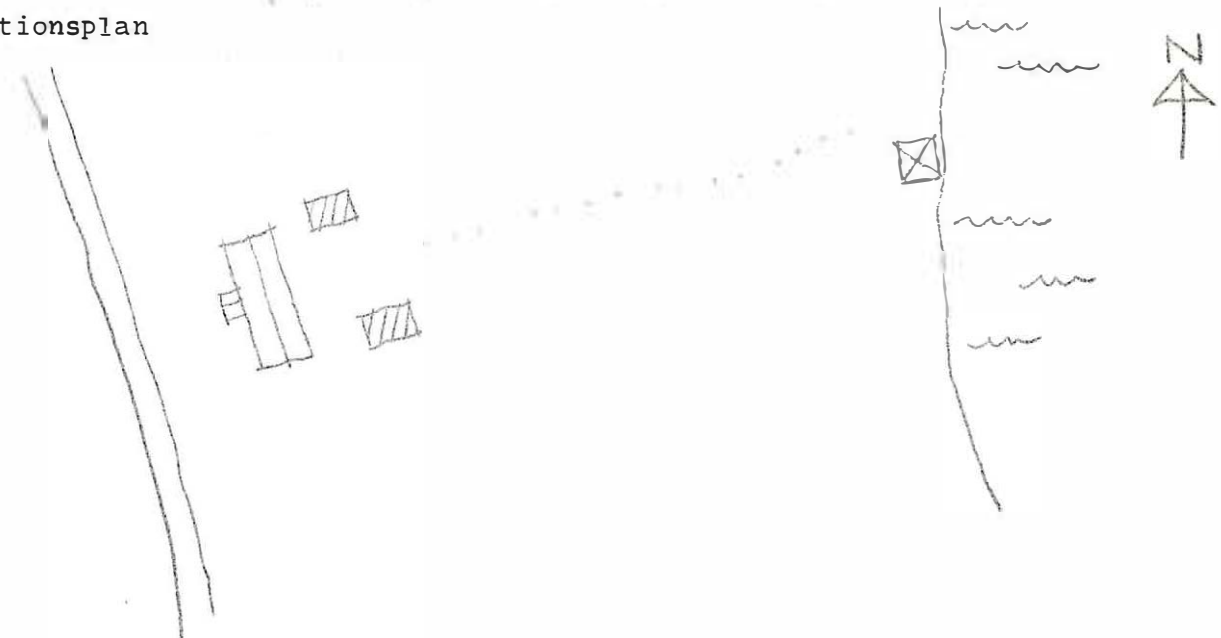

Kommun **Filipstad**..... Församl **Gåsborn**..... Datum **76-08-26**.....  
 Fastighet **Gåsborn I: 137**..... Film nr **E.232**.....  
 Gårdsnamn **Södra Sörgården (Lilla Sörgården)**..... Karta **..IIE 8d**.....  
 Anl. art **Sommarbostad**..... Sign. **..II**.....  
 Uppgiftslämnare ..... Åtgärder erfordras  
 Anteckningar ..... stomme .....  
 ..... fasad .....  
 ..... taktäckn. ....

Hus nr	Husets funktion	Bygg mtr	Fasad mtr	Färg	Tak-täckn.	Byggn. år	Kommentar
I	<b>Boningshus</b>		<b>SLL</b>	<b>FR</b>	<b>2T</b>	<b>b: 1880-1920</b>	
II	<b>Jordkällare</b>	<b>SS/B</b>	<b>-</b>	<b>FR</b>	<b>2T</b>	<b>b: 1880-1920</b>	
III	<b>Lillstuga</b>	<b>B</b>	<b>SLL</b>	<b>FR</b>	<b>2T</b>	<b>b: 1920-1950</b>	
IV	<b>Vedbod</b>	<b>B</b>	<b>-/SLL</b>	<b>FR</b>	<b>FGö</b>	<b>1920-1950</b>	
V							
VI							
VII							
VIII							
IX							
X							

Situationsplan



I



Kommun **Filipstad** ..... Församling **Gåsborn** ..... Datum **76-08-26** .....  
 Fastighet **Gåsborn I: 138** ..... Film nr **F239** .....  
 Gårdsnamn **Sörgården** ..... Karta **11E 86** .....  
 Anl. art **Sommarbostad** ..... Sign. **LJ** .....  
 Uppgiftslämnare ..... Åtgärder erfordras  
 Anteckningar ..... stomme .....  
 ..... fasad .....  
 ..... taktäckn. ....

Hus nr	Husets funktion	Bygg mtr	Fasad mtr	Färg	Tak-täckn.	Byggn. år	Kommentar
I	Boningshus	T	SLP FR		2T	b: 1750-1850	
II	Bod	T	-/SLP FR		2T	b: 1750-1850	
III	Jordkällare	S	-	-	2T	b: 1750-1850	
IV							
V							
VI							
VII							
VIII							
IX							
X							

Situationsplan

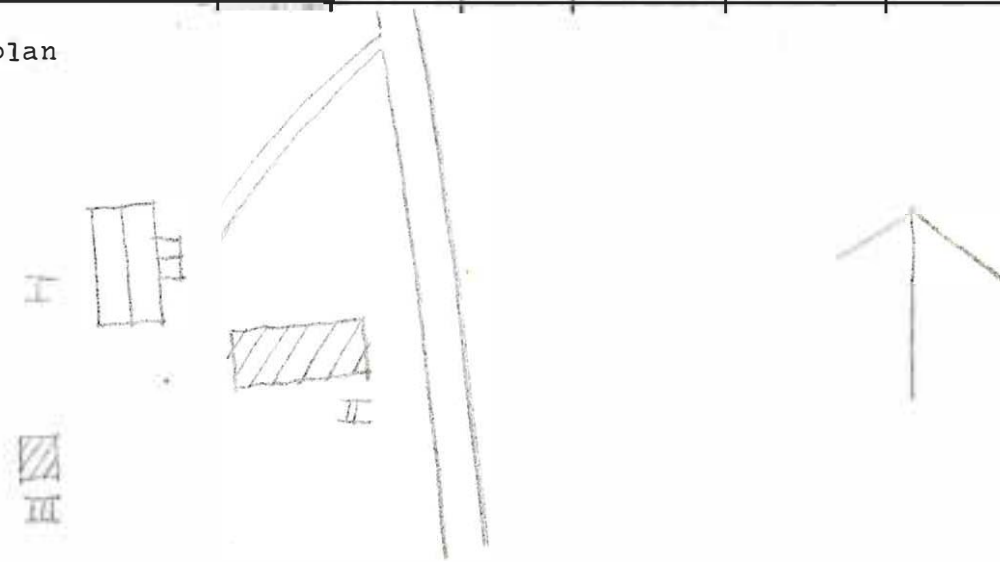

Kommun **Filipstad** ..... Församl **Gåsborn** ..... Datum **76-07-01** .....

Fastighet **Gåsborn 1:139** ..... Film nr **F 32** .....

Gårdsmann ..... Karta **11 E 8 d** .....

Anl. art **Bostadshus, fd Konsumbutik** ..... Sign. **AA** .....

Uppgiftslämnare **Leena Jonsson, granne** ..... Åtgärder erfordras

Anteckningar **Butiken nedlagd på mitten av 50-talet** ..... stomme .....

..... fasad .....

..... taktäckn. ....

Hus nr	Husets funktion	Bygg mtr	Fasad mtr	Färg	Tak-täckn.	Byggn. år	Kommentar
I	Boningshus	B	SLL	FR	ET	1930-40	Huset ombyggt under slutet av 1960-talet
II	Garage, vedbod	B	SLL	FR	P	1960-70	
III							
IV							
V							
VI							
VII							
VIII							
IX							
X							

Situationsplan

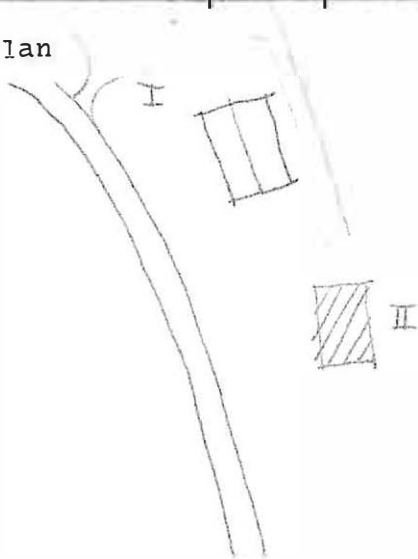

Kommun **Filipstad** ..... Församl **Gåsborn** ..... Datum **76-06-30** .....

Fastighet **Gåsborn 1:140** ..... Film nr **F 13** .....

Gårdsmamn **Råkullen** ..... Karta **11 E 8d** .....

Anl. art **Fritidshus** ..... Sign. **AA** .....

Uppgiftslämnare **Lenna Jonsson ägare** ..... Åtgärder erfordras  
stomme .....

Anteckningar **Bondgård fram till 1950-talet** ..... fasad .....

..... taktäckn. ....

Hus nr	Husets funktion	Bygg mtr	Fasad mtr	Färg	Tak-täckn.	Byggn. år	Kommentar
I	Boningshus	RY/B	SSP/LSP	FR	2T	1880-1910	Järnskorsten
II	Vedbod mm	B	SLP/SLL	FR	P	1880-1910	
III	Fd ladugård	SS/B	-	SV/FR	2T	1880-1910	
IV							
V							
VI							
VII							
VIII							
IX							
X							

Situationsplan

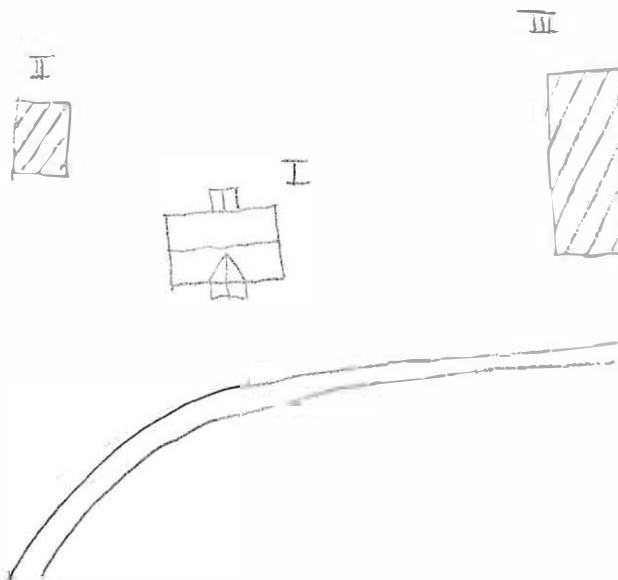

Kommun . Filipstad ..... Församl . Gåsborn ..... Datum .. 76-07-01 ..  
 Fastighet .. Gåsborn 1:141 ..... Film nr F5 .....  
 Gårdsmann . Ordenshuset ..... Karta 11E 8d .....  
 Anl. art . Nykterhetsloge .. ICGT ..... Sign. .AA .....  
 Uppgiftslämnare ..... Lena Jonsson ..... Åtgärder erfordras  
 Anteckningar ..... Logen Bergslagsblomman ..... stomme .....  
 ..... Startad omkr. 1910 ..... fasad .....  
 ..... taktäckn. ....

Hus nr	Husets funktion	Bygg mtr	Fasad mtr	Färg	Tak-täckn.	Byggn. år	Kommentar
I	Ordenshus	B	BSP/LSP	FR	Et	1900-1920	Ombyggd 1950
II	Avtråde, förråd	B					
III							
IV							
V							
VI							
VII							
VIII							
IX							
X							

Situationsplan

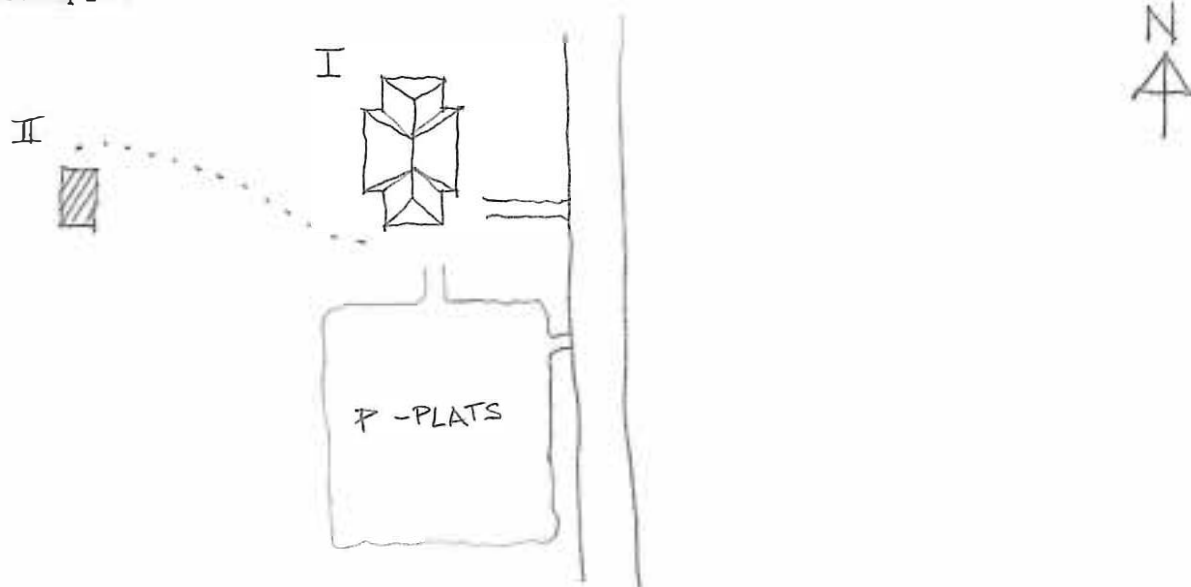

Kommun Filipstad Församl Gåsborn Datum 76-07-01  
 Fastighet Gåsborn 1:142 Film nr F 14, F 15  
 Gårdsmann ..... Karta 11E 8 d  
 Anl. art Bondgård Sign. LJ  
 Uppgiftslämnare Erik Jonsson äkare Åtgärder erfordras  
 Anteckningar ..... stomme .....  
 ..... fasad .....  
 ..... taktäckn. ....

Hus nr	Husets funktion	Bygg mtr	Fasad mtr	Färg	Tak-täckn.	Byggn. år	Kommentar
I	Boningshus	T	SLP	FR	BT	1800-1850	Tillbyggt flera ggr
II	Visthusbod, dräng- stuga	T	SLP	FR	2T	1800-1850	Nu garage
III	Ladugård	B/SS	-/SL	FR	P(grå)	u 1920	
IV							
V							
VI							
VII							
VIII							
IX							
X							

Situationsplan

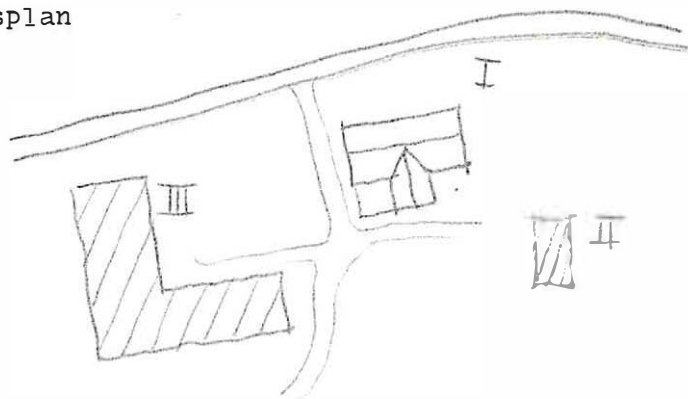

Kommun **Filipstad** ..... Församl **Gåsborn** ..... Datum **76-06-30** .....  
 Fastighet **Gåsborn 1:143** ..... Film nr **F. 32** .....  
 Gårdsmamn **Gåsgården** ..... Karta **11 E 8 d** .....  
 Anl. art **Fritidsgård (Lesjöfors AB) fd ålderdomshem** ..... Sign. **LW** .....  
 Uppgiftslämnare **Lenna Jonsson** ..... Åtgärder erfordras  
 Anteckningar ..... stomme .....  
 ..... fasad .....  
 ..... taktäckn. ....

Hus nr	Husets funktion	Bygg mtr	Fasad mtr	Färg	Tak-täckn.	Byggn. år	Kommentar
I	Fritidsgård	B	SLL	FR	1T	1948 u	fd ålderdomshem
II	Uthus	B	delvis SLL	FR	2T	1948 u	fd småfåhus
III							
IV							
V							
VI							
VII							
VIII							
IX							
X							

Situationsplan

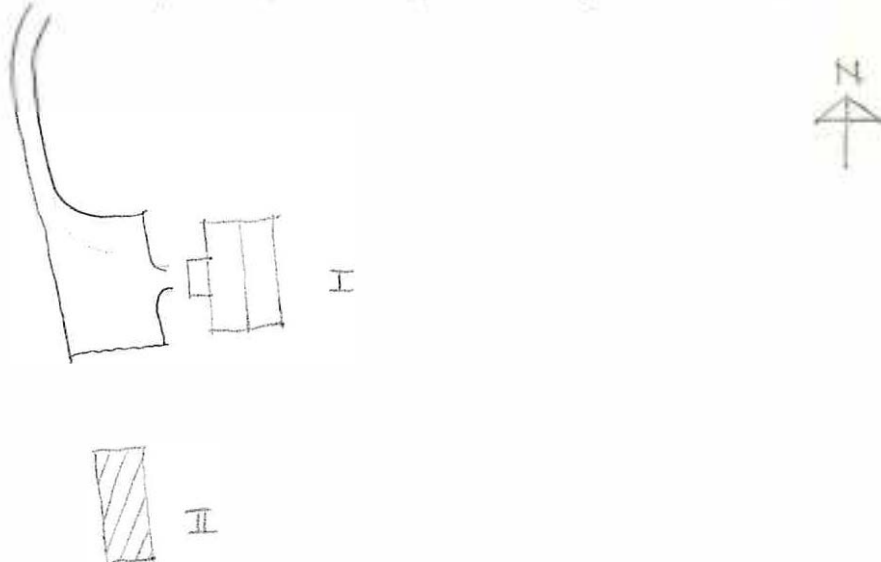

Kommun .. FILIPSTAD ..... Församl GÅSBORN ..... Datum .. 76-07-01 .....

Fastighet GÅSBORN 1:144 ..... Film nr F 6 .....

Gårdsmann ÅBERGS ..... Karta .. 11 E 8d .....

Anl. art SOMMARBOSTAD F. D. BOSTADSFÄSTIGHET ..... Sign. .. AA .....

Uppgiftslämnare LEENA JONSSON ..... Åtgärder erfordras  
 Anteckningar .. BOSTADSHUS AV "EGNAHEMSTYP" NUMERA SOMMAR+ .....

..... BOSTAD ..... stomme .....

..... fasad .....

..... taktäckn. ....

Hus nr	Husets funktion	Bygg mtr	Fasad mtr	Färg	Tak-täckn.	Byggn. år	Kommentar
I	Boningshus	B	SLL	FR	2 T	b 1920-t	
II	Förråd, vedbod, av-träde	B	SSP	FR	2 T	b 1920-t	
III							
IV							
V							
VI							
VII							
VIII							
IX							
X							

Situationsplan

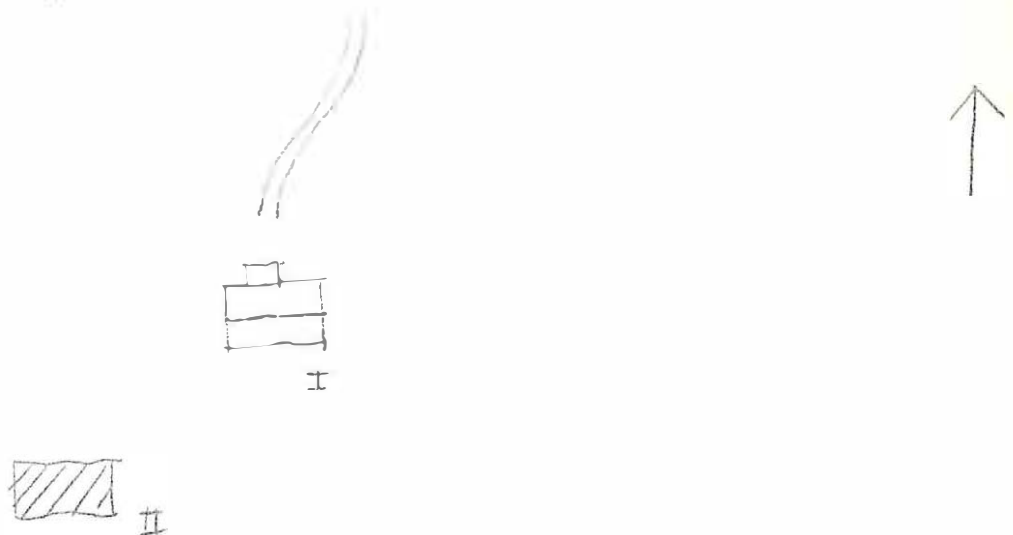

Kommun Filipstad ..... Församl Gåsborn ..... Datum 76-07-01 .....

Fastighet Gåsborn 1:146 ..... Film nr F4, F5 .....

Gårdsmann "Vita Huset" ..... Karta 11E-8d .....

Anl. art Bostadshus ..... Sign. AA .....

Uppgiftslämnare Björn Fagrell ..... Åtgärder erfordras  
stomme .....

Anteckningar Byggt 1825 - 1850 ..... fasad .....

Tillb. 1875-1885 Affär till u 1950 ..... taktäckn. ....

Hus nr	Husets funktion	Bygg mtr	Fasad mtr	Färg	Tak-täckn.	Byggn. år	Kommentar
I	Boningshus	B/T	SLL/LSP	OV	2T/P(r)	u 1825-1850	Tillb. 1875-1885 trapph. 1875-1900
II	Bod, Småfähus	T/B	SLP	FR	P	u 1850	f.d.ladugård
III	Förråd	T/B	-/SLP	FR	Et	u 1850	f.d.loge och förråd
IV	Vedbod, förråd, stall	T/B	-	FR	Et	u 1850	
V	Garage	B	SLP	FR	2T	1900-1950	
VI		SS					Rivet på 1970-talet
VII	Boningshus	T					Rivet o. flyttat til Eingård. u 1960-62
VIII	Brygghus/Tvättst.						
IX							
X							

Situationsplan

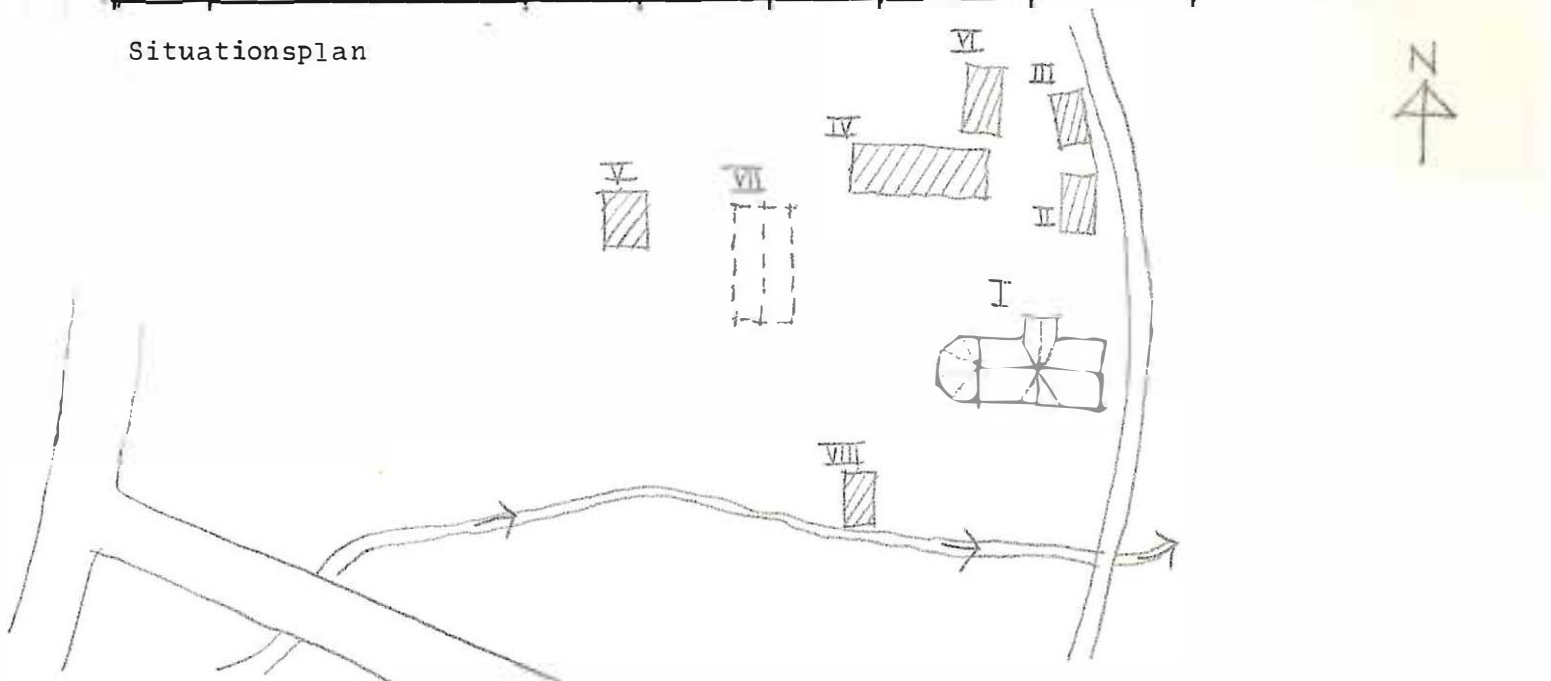

Kommun **Filipstad** ..... Församl **Gåsborn** ..... Datum **76-07-01** .....

Fastighet **Gåsborn 1:149** ..... Film nr **F. 3** .....

Gårdsmann **Viktor Gustafssons** ..... Karta **11 E. 8d** .....

Anl. art **Sommarbostad, fd bondgård** ..... Sign. **LW** .....

Uppgiftslämnare ..... **ingen hemma** ..... Åtgärder erfordras  
 Anteckningar ..... **Byggnaderna välskötta** ..... stomme .....  
 ..... fasad .....  
 ..... taktäckn. ....

Hus nr	Husets funktion	Bygg mtr	Fasad mtr	Färg	Tak-täckn.	Byggn. år	Kommentar
I	Boningshus	T	SLL	FR	2T	<sup>b</sup> 1850-1900	
II	Ladugård (fd)	S/T/B	Slät -/-	FR	2T	<sup>b</sup> 1850-1900	delvis äldre
III	Bod, verkstad	T	SLP/-	FR	2T	<sup>b</sup> 1850-1900	
IV	Bod	B	SLP	FR	2T	<sup>b</sup> 1900-1930	
V							
VI							
VII							
VIII							
IX							
X							

Situationsplan

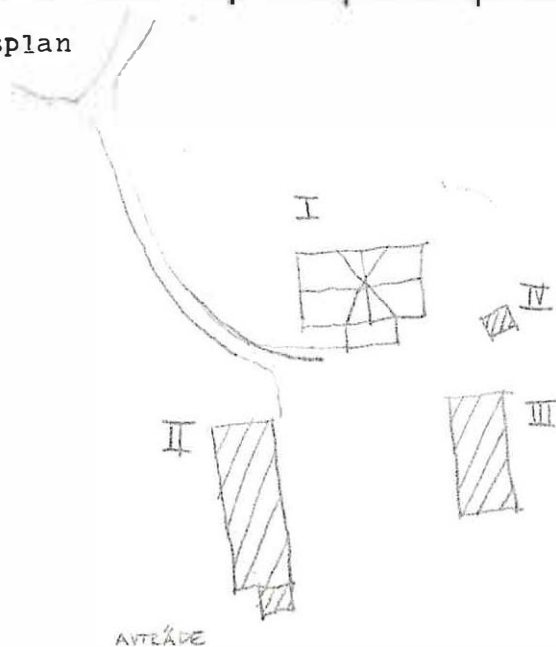

Kommun Filipstad..... Församl. Gåsborn..... Datum 76-09-30.....  
 Fastighet Gåsborn 1:150..... Film nr F 286.....  
 Gårdsnamn Polacktorpet..... Karta 11 E 9c.....  
 Anl. art Fd torp nu fritidsfastighet..... Sign. A A.....  
 Uppgiftslämnare ..... Åtgärder erfordras  
 Anteckningar ..... stomme .....  
 ..... fasad .....  
 ..... taktäckn. ....

Hus nr	Husets funktion	Bygg mtr	Fasad mtr	Färg	Tak-täckn.	Byggn. år	Kommentar
I	Boningshus	T	SLL	FR	2T	b 1850-1900	
II	Ladugård	SS/B	Slät/SLL	SV/FR	Stick	b 1850-1900	
III							
IV							
V							
VI							
VII							
VIII							
IX							
X							

Situationsplan

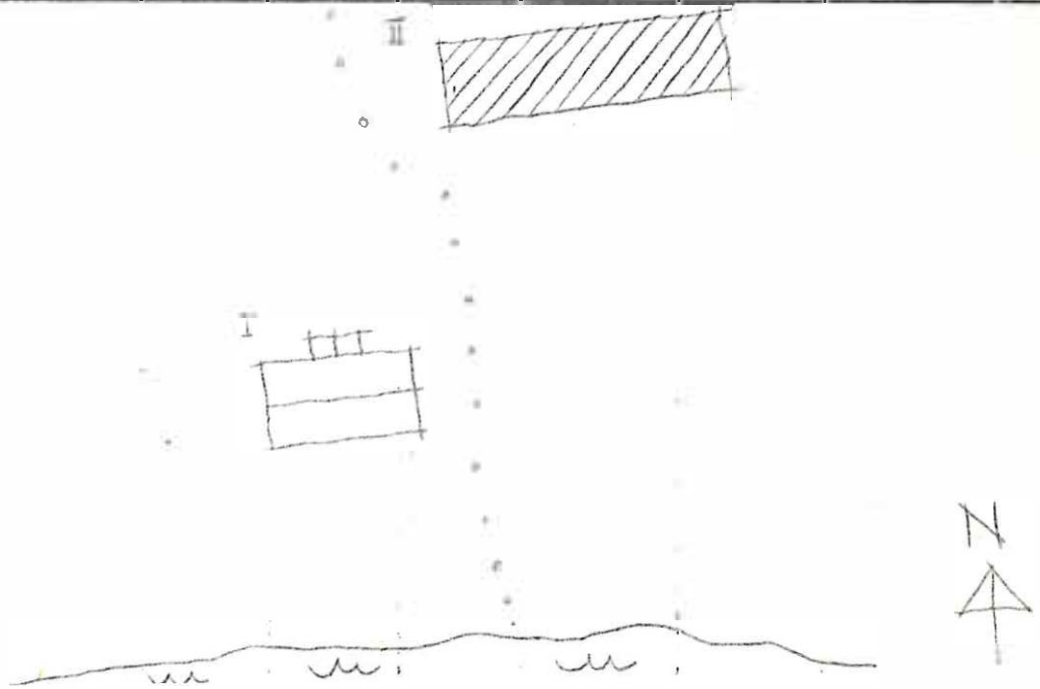

Kommun ... Filipstad ..... Församl ... Gåsborn ..... Datum .. 76-07-01 ...  
 Fastighet ... Gåsborn 1:151 ..... Film nr .. F14/3 ...  
 Gårdsmann Aronssons ..... Karta ..... J1E.8d ...  
 Anl. art ..... Fd Bondgård ..... Sign. .. EBJ .....  
 Uppgiftslämnare ... Elsa Aronsson ...ägare ..... Åtgärder erfordras  
 Anteckningar ... Släktgård sedan 1700-talet. Beraslagaskamin ... stomme .....  
 ... Järnet i kaminen från Gåsborn o gjutet i Långban ..... fasad .....  
 taktäckn. ....

Hus nr	Husets funktion	Bygg mtr	Fasad mtr	Färg	Tak-täckn.	Byggn. år	Kommentar
I	Boningshus	T	SLP	FR	2T	u 1700-talet	Till- opåh. 1847
II	Ladugård	T/B	SLP	FR	Et	u 1850-1900	Delvis yngre
III	Tvättstuga	SS/B	-	FR	P	b 1900-1930	
IV							
V							
VI							
VII							
VIII							
IX							
X							

Situationsplan

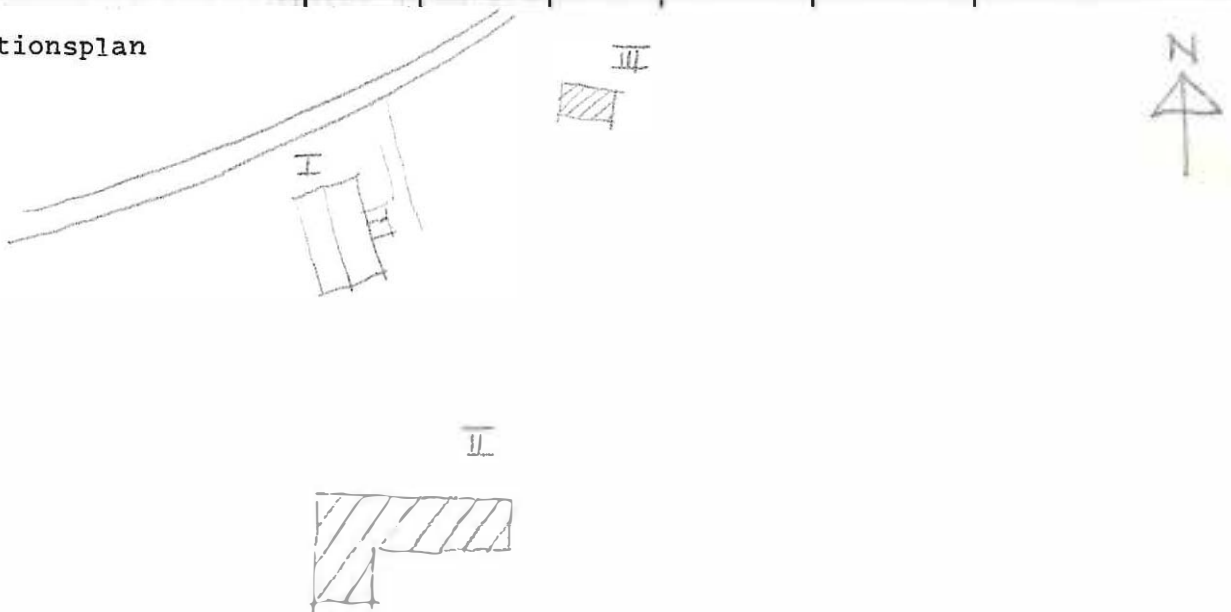

Kommun **Filipstad**..... Församl. **Gåsborn**..... Datum **76-09-26**.....  
 Fastighet **Gåsborn I: 151 B**..... Film nr **F. 239**.....  
 Gårdsnamn **Blybotorpet**..... Karta **IIR 8d**.....  
 Anl. art **Sommarbostad**..... Sign. **LJ**.....  
 Uppgiftslämnare ..... Åtgärder erfordras  
 Anteckningar ..... stomme .....  
 ..... fasad .....  
 ..... taktäckn. ....

Hus nr	Husets funktion	Bygg- mtr	Fasad mtr	Färg	Tak- täckn.	Byggn. år	Kommentar
I	<b>Boningshus</b>	<b>T</b>	<b>SLP</b>	<b>FR</b>	<b>BT/S</b>	<b>u: 1974-75</b>	<b>Ursprungl. från 1600-t Har stått vid vita gården i Gåsborn</b>
II	<b>Vedbod</b>	<b>B</b>	<b>-</b>	<b>X</b>	<b>PX</b>	<b>u: 1974-75</b>	
III	<b>Avträde</b>	<b>B</b>	<b>-</b>	<b>FR</b>	<b>B</b>	<b>u: 1974-75</b>	
IV							
V							
VI							
VII							
VIII							
IX							
X							

Planskiss

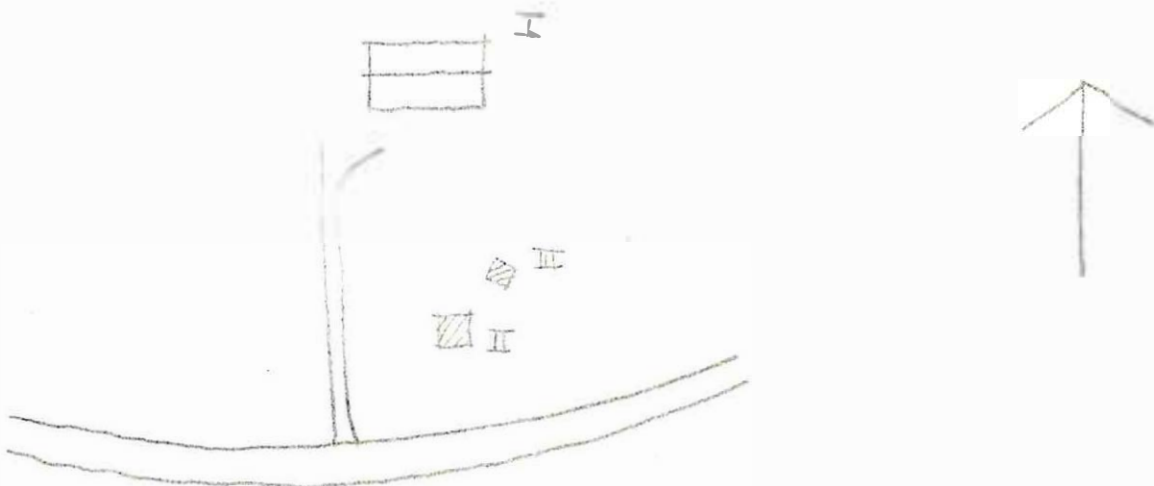

Kommun **Filipstad** ..... Församl **Gåsborn** ..... Datum **76-08-23** .....  
 Fastighet **Gåsborn I:161** ..... Film nr **F236** .....  
 Gårdsnamn **Jernbergsgården** ..... Karta **IIE 8d** .....  
 Anl. art **Sommarbostad** ..... Sign. **LJ** .....  
 Uppgiftslämnare **Elof Aronsson, ägare** ..... Åtgärder erfordras  
 Anteckningar ..... stomme .....  
 ..... fasad .....  
 ..... taktäckn. ....

Hus nr	Husets funktion	Bygg mtr	Fasad mtr	Färg	Tak-täckn.	Byggn. år	Kommentar
I	Boningshus	T	SLP	FR	Torv	u: 1700	
II	Ladugård	B	-	FR	Grä/ PX	u: 1920	Ombyggd 1920-25
III	Växthus	B	Glas	-	-	u: 1975	
IV							
V							
VI							
VII							
VIII							
IX							
X							

Situationsplan

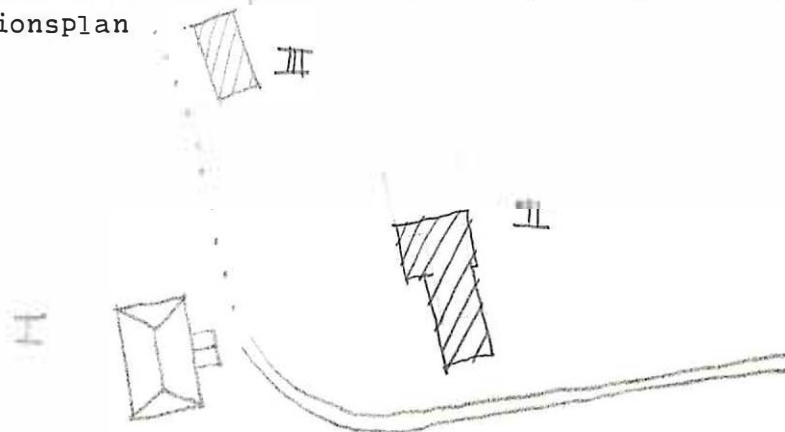

Kommun **Filipstad** ..... Församl **Gåsborn** ..... Datum **76-08-23**  
 Fastighet **Gåsborn I:162** ..... Film nr **F235/236**  
 Gårdsmann **Östra Höjden** ..... Karta **IIE 8d**  
 Anl. art **Bostadsfastighet** ..... Sign. **LJ**  
 Uppgiftslämnare **Leena Jonsson , granne** ..... Åtgärder erfordras  
 Anteckningar ..... stomme .....  
 ..... fasad .....  
 ..... taktäckn. ....

Hus nr	Husets funktion	Bygg mtr	Fasad mtr	Färg	Tak-täckn.	Byggn. år	Kommentar
I	Boningshus	T	SLL	FR	2T	u: 1860-t	
II	Vedbod	B	SLP	FR	Stick	u: 1860-t	
III	Ladug ård	T	-	FR	Torr	u: 1890-1900	
IV	Jordkällare	SS	-	-	-	u: 1890-1900	
V							
VI							
VII							
VIII							
IX							
X							

Situationsplan

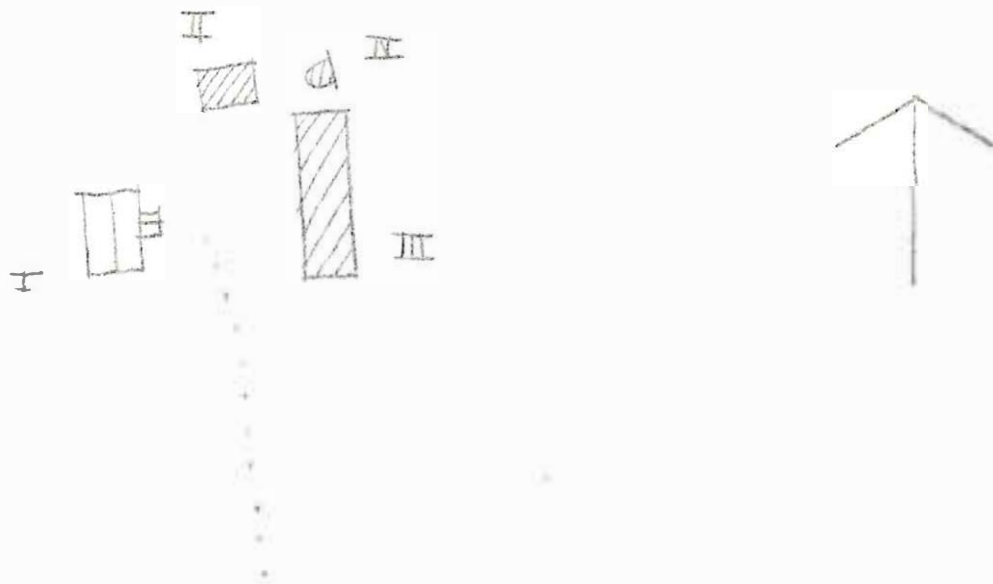

Kommun **FILIPSTAD** ..... Församl. **Gåsborn** ..... Datum **76-08-26** .....

Fastighet **Gåsborn, 1:163** ..... Film nr **F 240** .....

Gårdsnamn **Baggkullen** ..... Karta **11B 7d** .....

Anl. art **Jor dbruksfastighet** ..... Sign. **LJ** .....

Uppgiftslämnare **Märta Bjur, ägare** ..... Åtgärder erfordras  
stomme .....

Anteckningar ..... fasad .....

..... taktäckn. ....

Hus nr	Husets funktion	Bygg mtr	Fasad mtr	Färg	Tak-täckn.	Byggn. år	Kommentar
I	Beningshus	T	SLL	FR	P Grå	u: 1875-1900	
II	Ladugård	T/R	-	FR	PX	u: 1928	
III	Jordkällare	KS	-	-	-	u: 1928	kort saknas
IV	Garage	B	SLL	FR	St	u: 1940-t	
V	Småfåhus	B	-	FR	PX	u: 1950-t	
VI							
VII							
VIII							
IX							
X							

Situationsplan



Kommun **Ellerstad** ..... Församl **Gåsborn** ..... Datum **76-08-26** .....  
 Fastighet **Gåsborn, I:164** ..... Film nr **F240** .....  
 Gårdsnamn ..... Karta **11E 7d** .....  
 Anl. art **Sommarbostad** ..... Sign. **LJ** .....  
 Uppgiftslämnare ..... Åtgärder erfordras  
 Anteckningar ..... stomme .....  
 ..... fasad .....  
 ..... taktäckn. ....

Hus nr	Husets funktion	Bygg mtr	Fasad mtr	Färg	Tak-täckn.	Byggn. år	Kommentar
I	Boningshus	T	SLP	FR	PGö	b: 1875-1900	
II	Vedbod	B	T	FR	Torv	b: 1880-1920	
III	Ladugård	T/B	-/SLP	FR	P(Gö)	b: 1880-1920	
IV	Garage	B	SLL	FR	Et	b: 1940-1950	
V	Jordkällare	S	-	-	-	b: 1875-1900	
VI	Lekstuga	B	-/SLL	X	PADD	b: 1976	Under byggnad
VII	Tvättstuga	KV	-/SLL	FR	2T	b: 1900-1920	
VIII							
IX							
X							

Situationsplan

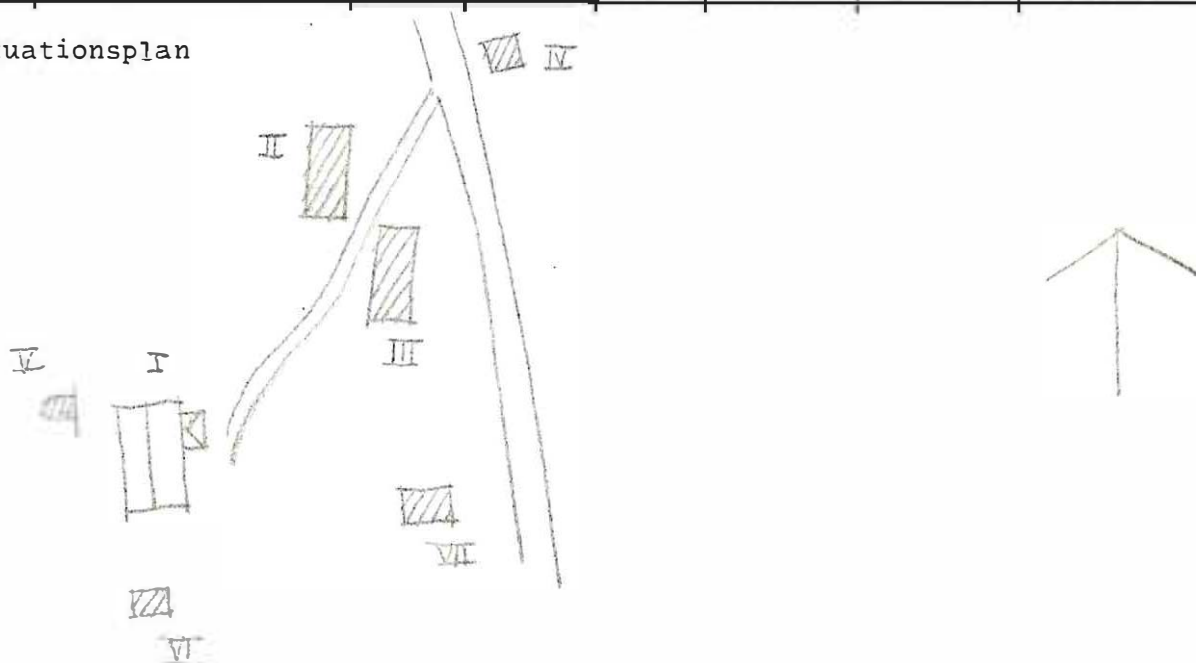

Kommun Filipstad..... Församl Gäddede..... Datum 76-05-26.....  
 Fastighet Gåshorn I:165..... Film nr F. 243.....  
 Gårdsnamn Hökstugan..... Karta LR 7A.....  
 Anl. art Sommarbostad..... Sign. LI.....  
 Uppgiftslämnare Märta Bjur Granne..... Åtgärder erfordras  
 Anteckningar ..... stomme .....  
 ..... fasad .....  
 ..... taktäckn. ....

Hus nr	Husets funktion	Bygg mtr	Fasad mtr	Färg	Tak-täckn.	Byggn. år	Kommentar
I	Boningshus	T	SLL	FR	PX	1890-1250	
II	Ladugård	T/B	SLL/SLP	FR	PX	1850-1900	
III	Jordkällare	S	-	-	-	1850-1900	
IV							
V							
VI							
VII							
VIII							
IX							
X							

Situationsplan

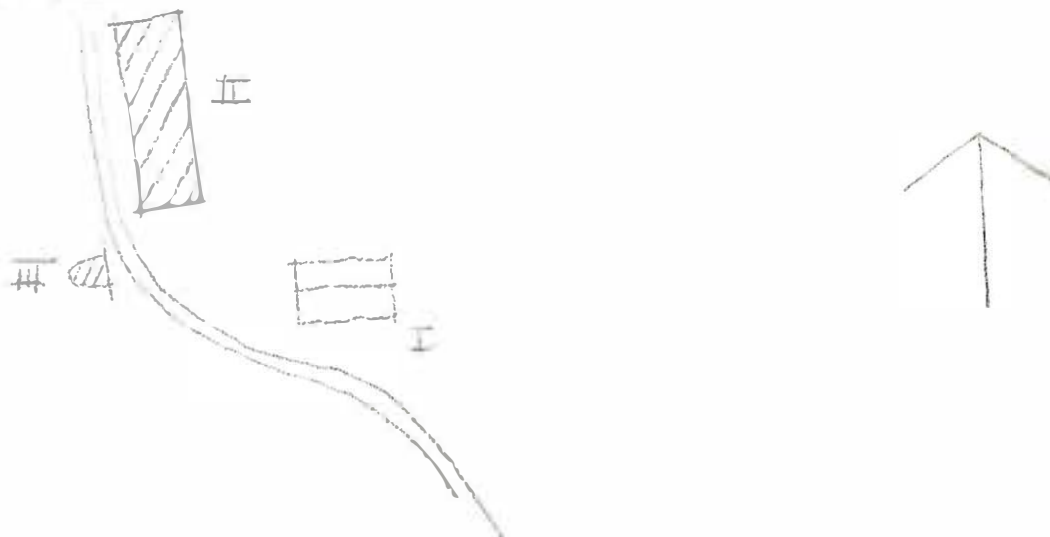

Kommun **Friåpstad** ..... Församl. **Gäddbo** ..... Datum **76-07-01** .....  
 Fastighet **Gäsborn 2:1** ..... Film nr **F22/F23** .....  
 Gårdsmann ..... Karta **11E. 8d** .....  
 Anl. art. **Bostad, färd. bondgård** ..... Sign. **LW** .....  
 Uppgiftslämnare **ägaren Valberg-Olsson** ..... Åtgärder erfordras  
 Anteckningar ..... stomme .....  
 ..... fasad .....  
 ..... taktäckn. ....

Hus nr	Husets funktion	Bygg mtr	Fasad mtr	Färg	Tak-täckn.	Byggn. år	Kommentar
I	Boningshus	B	SLL	FR	2T	1941	
II	Ladugård	KS/B	-	SV/FR	P(Gü)	1941	ej använd
III	Fritidshus	-	<del>KS/B</del>	-	-	1976	under uppförande
IV							
V							
VI							
VII							
VIII							
IX							
X							

Situationsplan

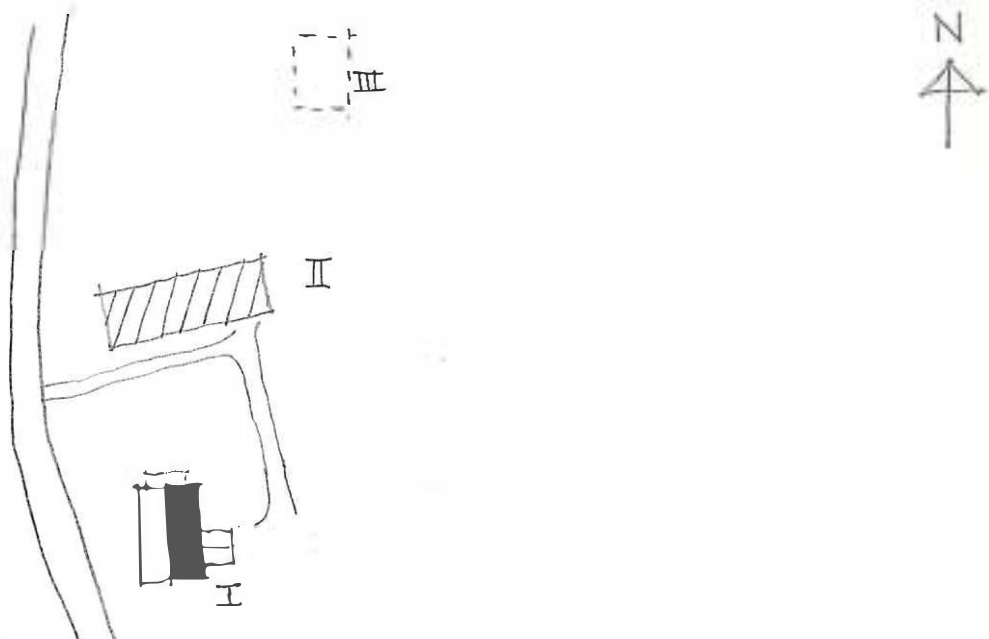

Kommun . Filipstad ..... Församl . Gåsborn ..... Datum . 76-07-01....  
 Fastighet Gåsborn.2:2 ..... Film nr F.22.....  
 Gårdsnamn Prästgården ..... Karta .. JJE.8d.....  
 Anl. art . Prästgård ..... Sign. .. LW.....  
 Uppgiftslämnare .. Freddie Odhner, prästman ..... Åtgärder erfordras  
 Anteckningar ... Vindflöjel på II dot. 1755 ..... stomme .....  
 ..... fasad .....  
 ..... taktäckn. ....

Hus nr	Husets funktion	Bygg mtr	Fasad mtr	Färg	Tak-täckn.	Byggn. år	Kommentar
I	Nya prästgården	T	SLL	FR	SK	u 1790	
II	G:la "	T	SLP/SLL SSP	FR	1T	u 1600-t	Kakelugnar tök tid. valmot
III	Uthus, fd ladugård	T	SLL	FR	2T	<sup>b</sup> 1750-1850	
IV	Jordkällare	SS	-	-	jord	-	
V	Tvättstuga	B	SLL	FR	P	<sup>b</sup> 1920-t	
VI							
VII							
VIII							
IX							
X							

Situationsplan

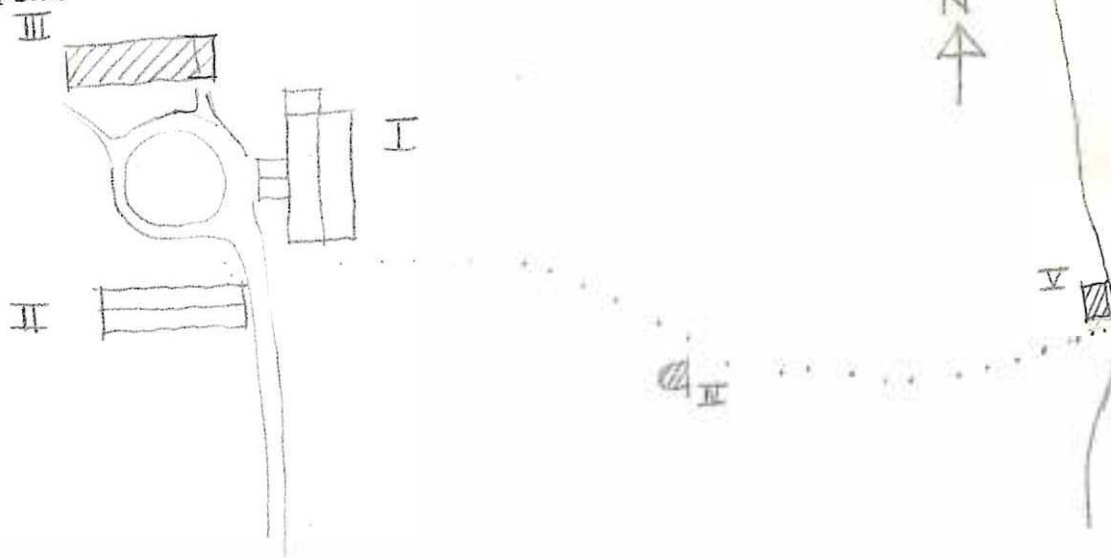

Kommun Filipstad ..... Församl Gåsborn ..... Datum 76-07-01 .....

Fastighet Gåsborn 3:1 ..... Film nr F5 .....

Gårdsmann Församlingshemmet ..... Karta 11E 8d .....

Anl. art Bostadshus, Församlingshem ..... Sign. AA .....

Uppgiftslämnare Olof Olsson hyresgäst ..... Åtgärder erfordras

Anteckningar Fd Skola Byggdes om 1905, ..... stomme .....

Nedlagd på mitten av 50-talet ..... fasad .....

..... taktäckn. ....

Hus nr	Husets funktion	Bygg mtr	Fasad mtr	Färg	Tak-täckn.	Byggn. år	Kommentar
I	Samlingslokal Boningshus	7/8	SLL	FR	P	u 1876	fd. skola
II	Garage, avträdeshöjd, vedhöjd	3	LSP	FR	Et	u 1920-t	
III	Fd tvättstuga	3	SLL	FR	2T	1876-1920	Förråd
IV	Fd jordkällare	SS	-	-	Torv	<sup>b</sup> ca 1900	
V							
VI							
VII							
VIII							
IX							
X							

Situationsplan

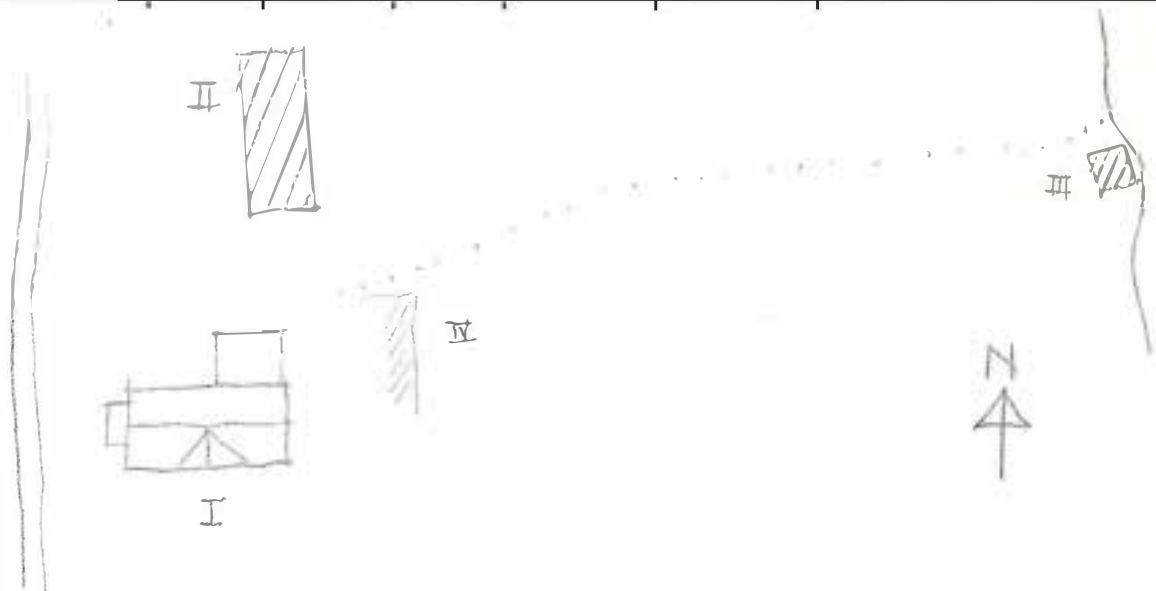

Kommun **Filipstad** ..... Församl **Gåshorn** ..... Datum **7/8-88-15** .....

Fastighet **Klockartorpet I:1 A** ..... Film nr **F.156/180** .....

Gårdsmann ..... Karta **11E9d** .....

Anl. art **Sommarbostad** ..... Sign. ....

Uppgiftslämnare **Nanny Skälberg, Granne** ..... Åtgärder erfordras

Anteckningar ..... stomme .....

..... fasad .....

..... taktäckn. ....

Hus nr	Husets funktion	Bygg mtr	Fasad mtr	Färg	Tak-täckn.	Byggn. år	Kommentar
I	Boningshus	Rv	SLF	FR	2T	u: 1934	
II	Bastu	T	-	FR	2T	s: 1850-1900	
III	Ladugård	SS/B	-	SV/FR	stick	h: 1900-1920	
IV							
V							
VI							
VII							
VIII							
IX							
X							

Situationsplan

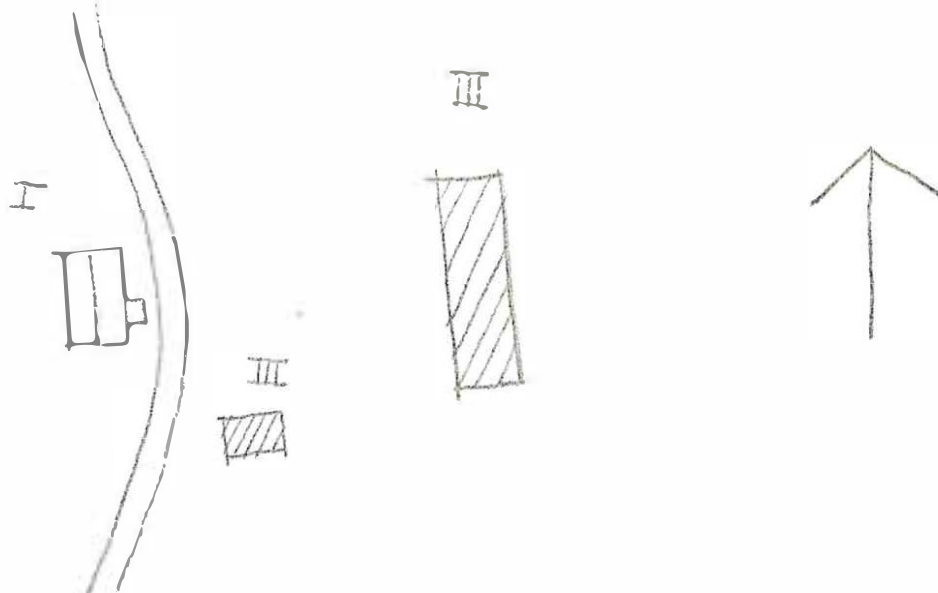

Kommun **Filipstad** ..... Församl **Gåsborn** ..... Datum **76-08-15** .....

Fastighet **Klockartorpet I:I B** ..... Film nr **F. 180** .....

Gårdsnamn ..... Karta **II E d** .....

Anl. art **Bostadsfastighet** ..... Sign. **LJ** .....

Uppgiftslämnare **Helga Blank Ägare** ..... Åtgärder erfordras

Anteckningar **Släktgård sedan 1700-t** ..... stomme .....

..... fasad .....

..... taktäckn. ....

Hus nr	Husets funktion	Bygg mtr	Fasad mtr	Färg	Tak-täckn.	Byggn. år	Kommentar
I	Boningshus	T	Sll	FR	2T	u: 1700-t	
II	Källarbod	S/T	-	FR	P (Grå)	u: 1700-t	Gäststuga
III	F.d. Ladugård	SS/B	-/SLP	SV/FR	P X	b: 1850-1900	Tidigare torv
IV	F.d. Affär	B	SLL	FR	P(X)Bt	b: 1880-1910	Affär till 1950
V	Garage	B	SLT	FR	Papp	u: 1920-1930	
VI							
VII							
VIII							
IX							
X							

Situationsplan

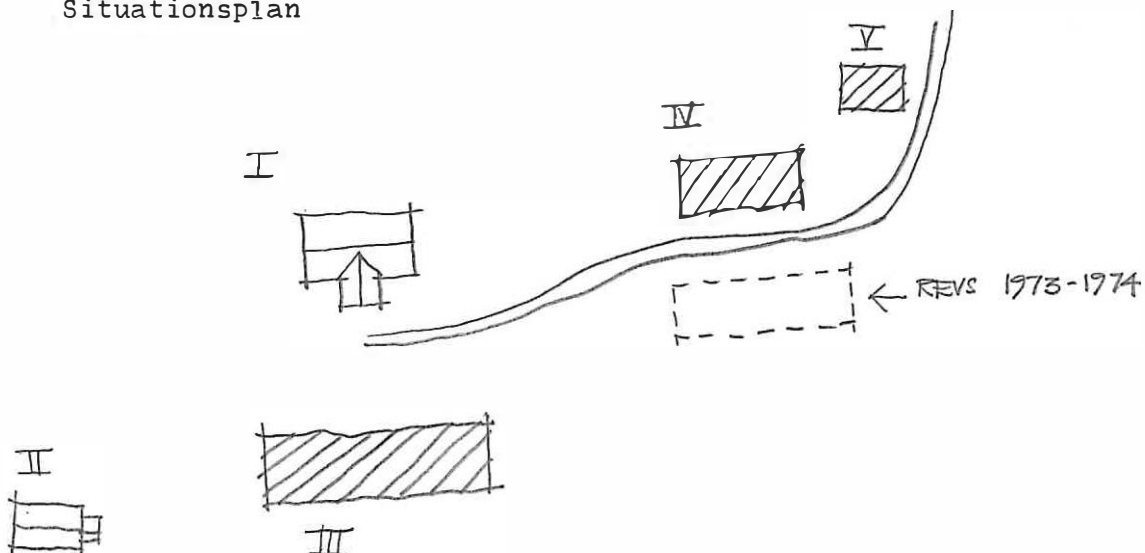

Kommun Filipstad..... Församl Gåsborn..... Datum 76-08-15.....  
 Fastighet Klockartorpet I:111 G..... Film nr F. 221.....  
 Gårdsmann Bergsskatteterpet..... Karta IIE 9d.....  
 Anl. art Jordbruksfastighet..... Sign. LJ.....  
 Uppgiftslämnare Nanny Skälberg, ägare..... Åtgärder erfordras  
 Anteckningar ..... stomme .....  
 ..... fasad .....  
 ..... taktäckn. ....

Hus nr	Husets funktion	Bygg mtr	Fasad mtr	Färg	Tak-täckn.	Byggn. år	Kommentar
I	Boningshus	T	SLL	FR	PGrå	u: 1859	
II	Ladugård	T/B	SLP	FR	P (X)	u: 1860-t	
III	Lekstuga	B	LSP	RR	Papp	u: 1938-1939	
IV	Jordkällare	S	-	-	-	b: 1860-1900	
V							
VI							
VII							
VIII							
IX							
X							

Situationsplan

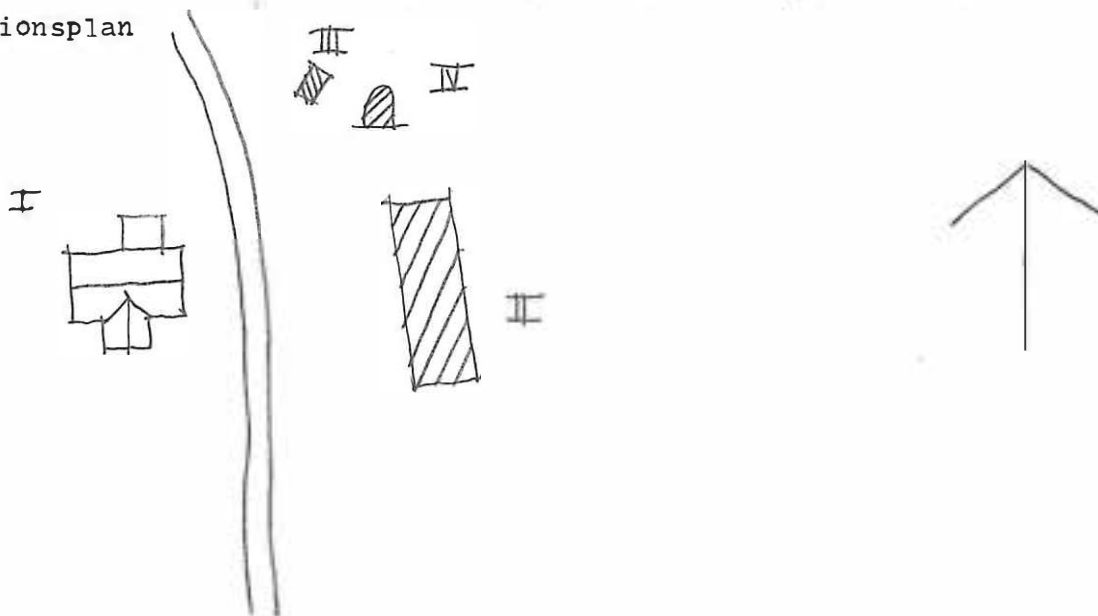

Kommun **Filipstad** ..... Församh **Gåsborn** ..... Datum **76-08-15** .....  
 Fastighet **Klockartorpet I:1 D** ..... Film nr **F. 221** .....  
 Gårdsmamn ..... Karta **IIE. 9d** .....  
 Anl. art **Jordbruksfastighet** ..... Sign. **LJ** .....  
 Uppgiftslämnare **Oskar Pettersson, ägare** ..... Åtgärder erfordras  
 Anteckningar ..... stomme .....  
 ..... fasad .....  
 ..... taktäckn. ....

Hus nr	Husets funktion	Bygg mtr	Fasad mtr	Färg	Tak-täckn.	Byggn. år	Kommentar
I	Boningshus	T	SL	FR	2T	u: 1850-1875	
II	Vedbod	B	-	FR	P(X)	b: 1900-1920	
III	Avträde	B	-	FR	B	b: 1900-1920	
IV							
V							
VI							
VII							
VIII							
IX							
X							

Situationsplan

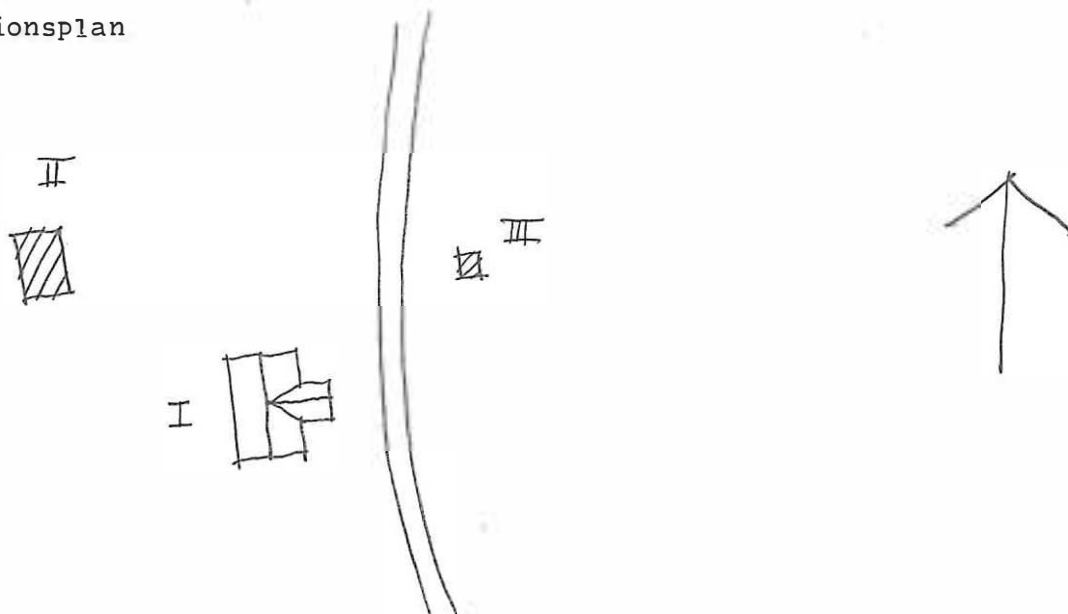

Kommun . **Filipstad** ..... Församl . **Gåsborn** ..... Datum . **76-07-01** .....

Pastighet . **Kyrkogården 1:1, Gåsborn 1:136** ..... Film nr . **F.22** .....

Gårdsmamn ..... Karta . **11 E 8 d** .....

Anl. art . . . **Kyrka, sockenstuga** ..... Sign. . **LN** .....

Uppgiftslämnare ..... Åtgärder erfordras  
 stomme .....  
 Anteckningar ..... fasad .....  
 ..... taktäckn. ....

Hus nr	Husets funktion	Bygg mtr	Fasad mtr	Färg	Tak-täckn.	Byggn. år	Kommentar
I	Kyrka	Ta	-	SG	SK	L: 1946-47	Urspr. 1652 brunnen 1803 1927 återuppf. 1928-30 brunnen 1945
II	Bårhus	S	Slät	SG	SK	Se Gåsborn	Finns på foto från bok 1893
III	Redskapsbod	B	SLP	FR	Et(R)	b: 1900-1925	Byggt på hyttelaget samfällighet
IV	Sockenstuga	T	SLP	FR	SK	u 1800-50	Veranda åt norr har SL
V							
VI							
VII							
VIII							
IX							
X							

Situationsplan

