

FÖRKORTNINGAR TILL BYGGNADSBESKRIVNINGARNA

Stommateriel

S	sten
KS	konststen (Ytong, Mexi)
Tg	tegel
T	timmer
Sv	skiftesverk
Rv	resvirke
B	bräder/plank
Btg	betong
SS	sinnersten

Fasadmateriel

SLL	stående locklistpanel
SLP	stående lockpanel
PFv	panel på förvandring
LSP	liggande slät panel
SSP	stående slät panel
LFS	liggande fasspântpanel
SFS	stående fasspântpanel
LPS	liggande pärlspântpanel
SPS	stående pärlspântpanel
StockP	stockpanel
Fjäll	fjällpanel
Stick	stickor
Rapp	rappning/revertering med bruk
Sprit	spritputs
Slät	slätputs
Papp	papp
FT	fasadtegel
Et	Eternit
Pl	plast
Al	aluminium
BT	betongtegel. plattor

Färg och färgtyp

FR Faluröd, röd slamfärg (specialförcortn.) Övriga färger anges med en kombination av två förkortningar, en för kulören och en för färgtypen. Om detaljer av byggnaden har avvikande färg anges detta efter snedstreck i rutan.

Kulör

B	blå
Bg	beige
Br	brun
G	gul
Grå	grå
Gö	grön
Rosa	rosa
R	röd
S	svart
V	vit
X	omålat eller avflagnat

Färgtyp

S	slamfärg
O	oljefärg
I	impregneringsfärg
P	plastfärg

Taktäckning

1T	enkupigt tegel
2T	tvåkupigt tegel
BT	betongtegel
Et	eternit eller liknande material
Stick	stickor
Sp	spån
Br	bräder
P	plåt
Torv	torv
H	halm eller strå
Kopp	koppar
Sk	skiffer

Kommun .. Hagfors..... Församl. Gustav Adolf..... Datum 76-08-23....
 Fastighet Gustavaskogen 3:1 AA. (a)..... Film nr .. H 188.....
 Gårdsnamn -..... Karta 12 D 4 h.....
 Anl. art .. Postadsfastighet..... Sign. LW.....
 Uppgiftslämnare Einar Johansson, revirkontoret..... Åtgärder erfordras
 Anteckningar .. Ursprungligen maskinistbostäder stomme
 (byggdes i samband med kraftstationen)..... fasad
 taktäckn.

Hus nr	Husets funktion	Bygg mtr	Fasad mtr	Färg	Tak-täckn.	Byggn. år	Kommentar
I	Boningshus	B	LFS	FR	2T	u: 1910-t	
II	Utbhus	B	LFS	FR	2T	u: 1910-t	
III							
IV							
V							
VI							
VII							
VIII							
IX							
X							

Situationsplan

KRAFTSTATION
(XB 1)

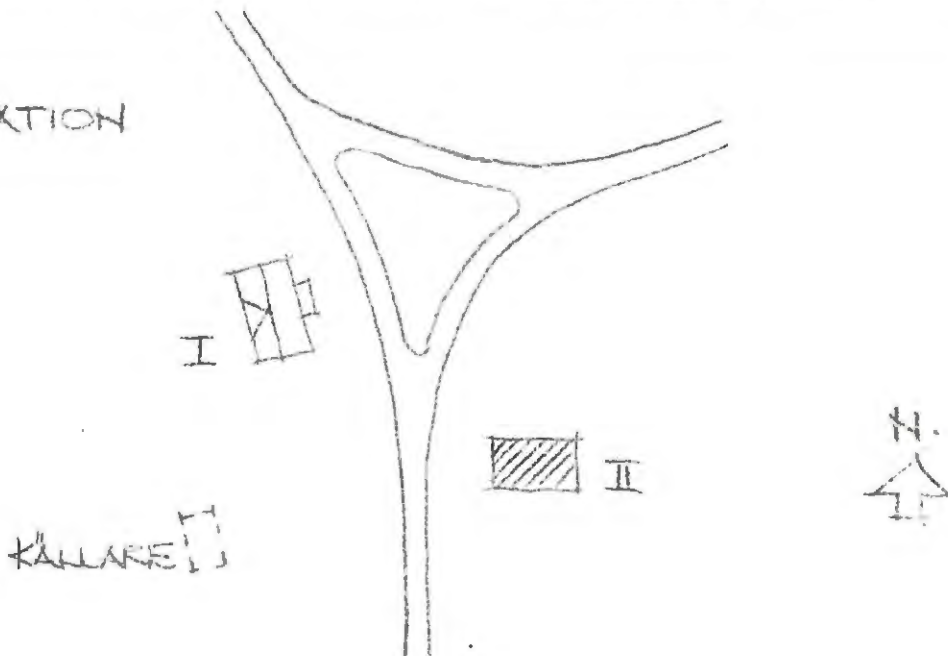

Kommun Hagfors..... Församl. Gustav Adolf..... Datum 76-08-23...

Fastighet Gustavaskogen 3:1 AB 1. (a)..... Film nr H. 188.....

Gårdsnamn Knob..... Karta 12.D.4.b.....

Anl. art Kraftstation..... Sign. LW.....

Uppgiftslämnare Karl-Ivar Svensson, Gustavsfors..... Åtgärder erfordras

Anteckningar stomme
 fasad
 taktäckn.

Hus nr	Husets funktion	Bygg mtr	Fasad mtr	Färg	Tak-täckn.	Byggn. år	Kommentar
I	Stationsbyggnad	S	Sprit	SG	2T	u: 1910-15	
II	Manskapsbod	B	SLL	PG	P	b: 1950-70	
III	Vattentorn	P	--	Grå	P	u: 1910-15	
IV	Bryggghus	B	SLL	FR	Papp	b: 1930-50	
V	Förråd	B	SLL	FR	Papp	b: 1940-60	
VI							
VII							
VIII							
IX							
X							

Situationsplan

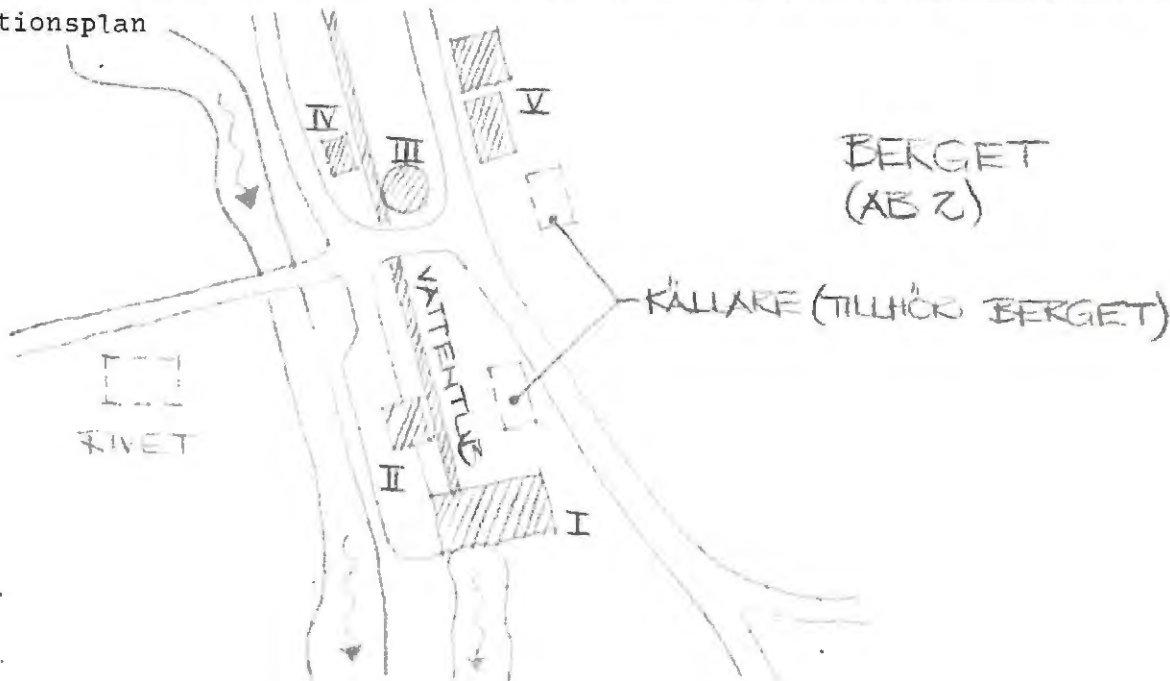

Kommun Hagfors Församl. Gustav Adolf Datum 76-08-25
 Fastighet Gustavaskogen 3:1 AB 2 (a) Film nr H.203
 Gårdsnamn Berget Karta 12 D 4 h
 Anl. art Bostadsfastighet Sign. LW
 Uppgiftslämnare Karl-Ivar Svensson, Gustavsfors Åtgärder erfordras
 Anteckningar Ursprungligen smedbostäder stomme
 fasad
 taktäckn.

Hus nr	Husets funktion	Bygg mtr	Fasad mtr	Färg	Tak-täckn.	Byggn. år	Kommentar
I	Boningshus	T	SLL	FR	2T	u: 1761	
II	Vedbod	B	SLL	FR	2T	b: 1900-30	
III	Vedbod	B	SLP	FR	2T	b: 1900-30	
IV	Viåthusbod	T	-	FR	2T	u: 1761	
V	Avträde	B	SLL	IBF	Et	b: 1920-40	
VI							
VII							
VIII							
IX							
X							

Situationsplan

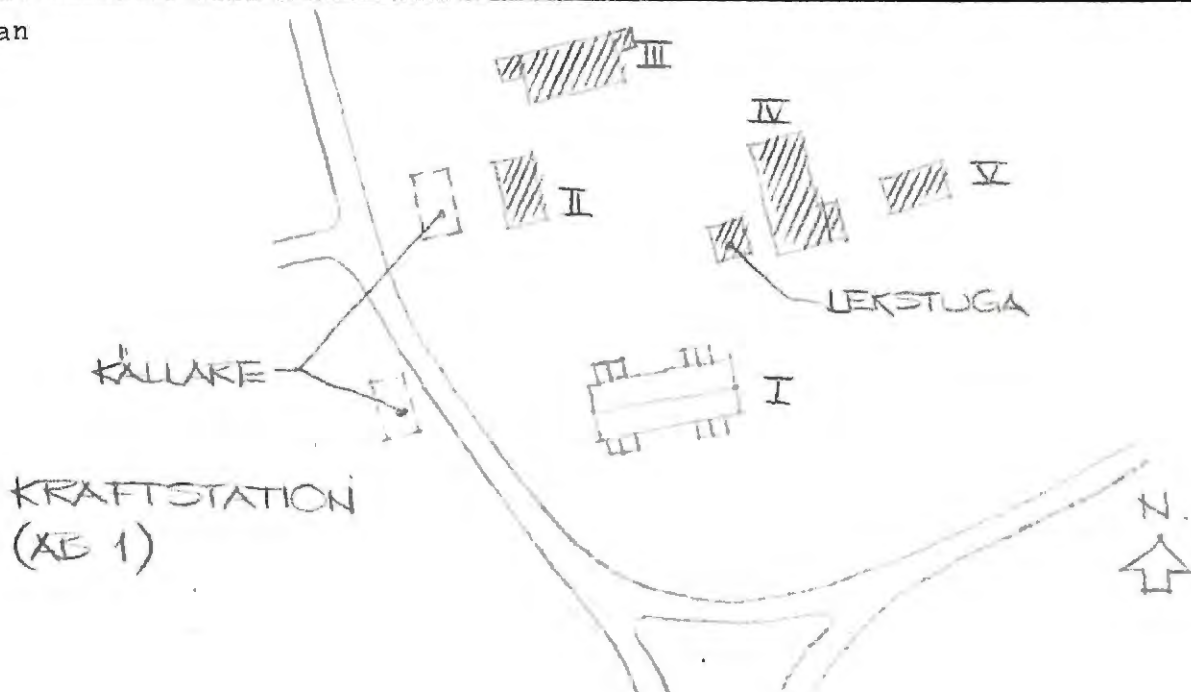

Kommun Hagfors Församl. Gustav Adolf Datum 76-08-25

Fastighet Gustavaskogen 3:1 AD Film nr H 204

Gårdsnamn "Slottet" Karta 12 D 4 h

Anl. art F & kvarn/bostadsfastighet, nu fritidsfastighet Sign.-LW

Uppgiftslämnare Karl-Ivar Svensson, Gustavsfors Åtgärder erfordras
stomme
fasad
taktäckn.

Hus nr	Husets funktion	Bygg mtr	Fasad mtr	Färg	Tak-täckn.	Byggn. år	Kommentar
I	Boningshus	T	SLL	FR	P(R)	u: 1819	
II	Visthusbod	T	SLL	FR	2T	U: 1819	
III	Vedbod	B	SLP	FR	P(R)	b: 1880-1910	
IV	Avträde	B	SLL	FR	P (R)	b: 1900-30	
V	Kvarn	T	delvis SLL	FR	2T	u: 1810-30	Bredvid kvarnen låg tidigare en såg
VI	Brygghus	B	SLL	FR	P(R)	b: 1880-1910	
VII							
VIII							
IX							
X							

Situationsplan

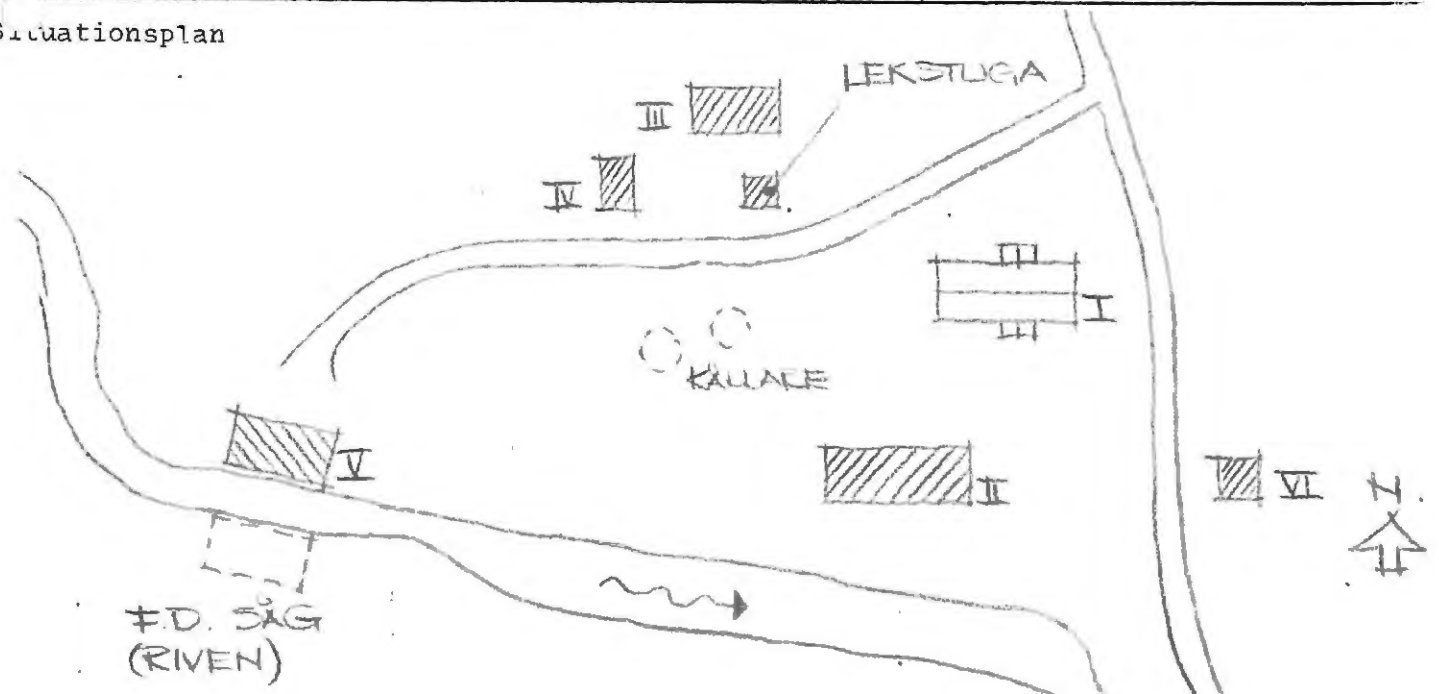

Kommun Hagfors..... Församl. ...Gustav Adolf..... Datum76-08-26...
 Fastighet Gustavaskogen 3:1 .AE. (a)..... Film nr ..H.209.....
 Gårdsnamn Småskolan Karta12.D.4.h...
 Anl. art f. d. småskola, nu pensionärshem..... Sign.LW.....
 Uppgiftslämnare Karl-Ivar Svansson, Gustavsfors..... Åtgärder erfordras
 Anteckningar stomme
 fasad
 taktäckn.

Hus nr	Husets funktion	Bygg mtr	Fasad mtr	Färg	Tak-täckn.	Byggn. år	Kommentar
I	Manbyggnad	T	SLL	FR	P(S)	A: 1880-t	Ombyggt 1960-70
II	Vedbod m m	B	SLL	FR	2T	B: 1880-1920	
III							
IV							
V							
VI							
VII							
VIII							
IX							
X							

Situationsplan

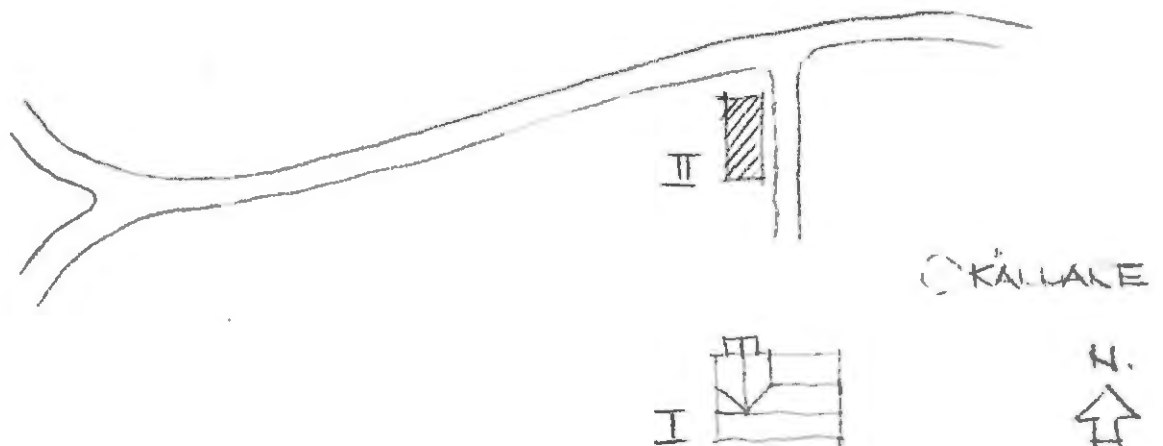

Kommun ... Hagfors Församl. ... Gustav Adolf Datum .. 76-08-23

Fastighet Gustavaskogen 3:1 AF (a) Film nr .. H.203

Gårdsnamn Storskolan Karta .. 12.D.4.h

Anl. art f d skola, nu bibliotek/bostadsfastighet Sign. ... LW

Uppgiftslämnare Karl-Ivar Svensson, bibliotekarie Åtgärder erfordras

Anteckningar stomme fasad taktäckn.

Hus nr	Husets funktion	Bygg mtr	Fasad mtr	Färg	Tak-täckn.	Byggn. år	Kommentar
I	Manbyggnad	T	SLL	OG	P	u: 1898-1900	Ombyggt 1972
II	f d ladugård	B	SLL	FR	2T	-"-	
III	Garage	B	SLL	FR	Papp	b: 1940-60	
IV							
V							
VI							
VII							
VIII							
IX							
X							

Situationsplan

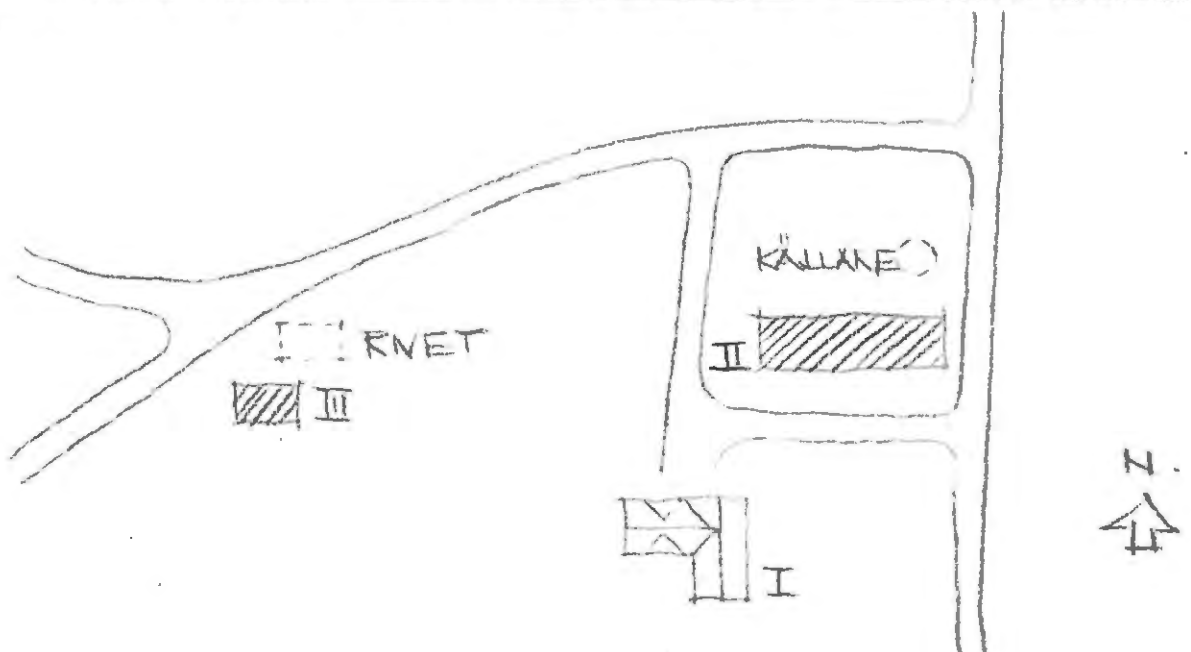

Kommun Hagfors Församl. Gustav Adolf Datum .. 76-08-25

Fastighet .. Gustavaskogen 3:1 AG Film nr . H. 204

Gårdsnamn Bottnarna Karta 12 D 4 h

Anl. art F. d. torp, nu fritidsfastighet Sign. LW.

Uppgiftslämnare ingen hemma Åtgärder erfordras

Anteckningar stomme fasad taktäckn. III

Hus nr	Husets funktion	Bygg mtr	Fasad mtr	Färg	Tak-täckn.	Byggn. år	Kommentar
I	Boningshus	T	SLL	FR	2T	b: 1890-1920	
II	Vedbod	B	SLL	FR	2T	"-	
III	Bod	B	SLP	FR	Stick	"-	
IV	Ladugård	T/B	delvis SLL	FR	2T	b: 1850-199	
V	Bryggerhus m m	T	-	FR	Stick	"-	ev äldre
VI							
VII							
VIII							
IX							
X							

Situationsplan

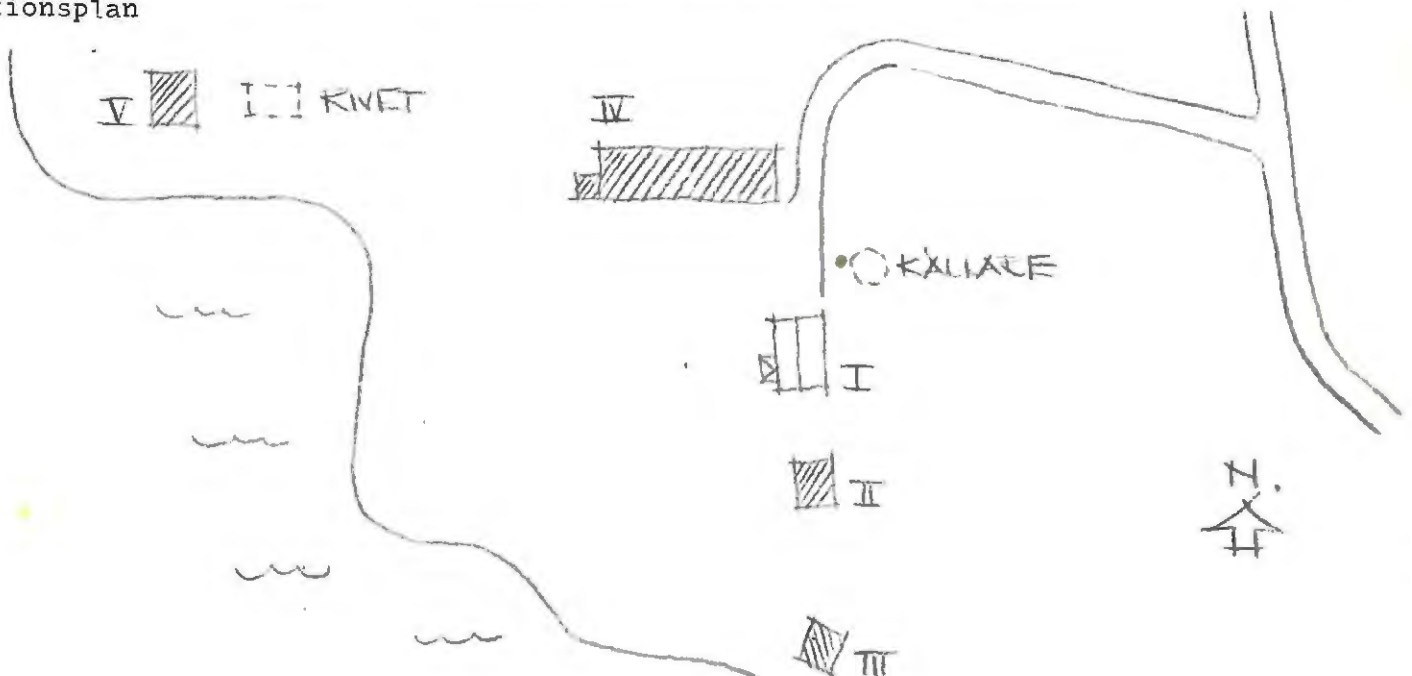

Kommun ... Hagfors Församl. ... Gustav Adolf Datum ... 76-08-25

Fastighet ... Gustavaskogen 3:1 AH Film nr ... H 204

Gårdsnamn ... Västra Harberg Karta ... 12 D 4 h

Anl. art ... F d torp, nu fritidsfastighet Sign. ... LW

Uppgiftslämnare ... Birger Eriksson, 3:1 AN Åtgärder erfordras
stomme
fasad
taktäckn. III.....

Anteckningar ... Gården antagligen en av de äldsta i Harberg

Hus nr	Husets funktion	Bygg mtr	Fasad mtr	Färg	Tak-täckn.	Byggn. år	Kommentar
I	Boningshus	T	SLL	FR	2T	b: 1890-1920	Kakelugnar (plåt)
II	Ladugård	SS/B	-/SLP	/FR	2T	b: 1900-30	
III	Stall, vedbod	B	SLL	FR	2T	"-	
IV							
V							
VI							
VII							
VIII							
IX							
X							

Situationsplan

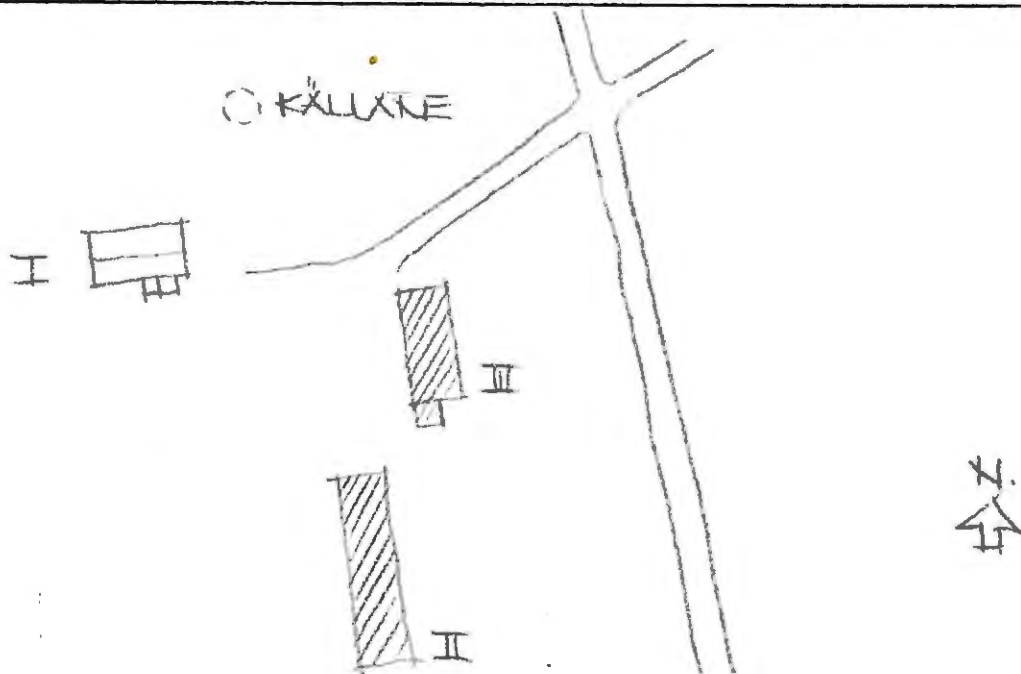

Kommun Hagfors Församl. ..Gustav. Adolf..... Datum ...76-08-25....
 Fastighet ...Gustavaskogen 3:1..AI..... Film nr ..H.204/205..
 GårdsnamnNybo..... Karta ..12.D.4.h.....
 Anl. artF.d.torp, nu fritidsfastighet..... Sign. ..IV.....
 Uppgiftslämnareingen hemma..... Åtgärder erfordras
 Anteckningar stomme
 fasad
 taktäckn.

Hus nr	Husets funktion	Bygg mtr	Fasad mtr	Färg	Tak-täckn.	Byggn. år	Kommentar
I	Boningshus	T	SLI	FR	2T	b: 1880-1920	
II	Visthusbod	B	SLP	FR	2T	"-"	
III	Vedbod	B	SLP	FR	Stick	"-"	
IV							
V							
VI							
VII							
VIII							
i							
X							

Situationsplan

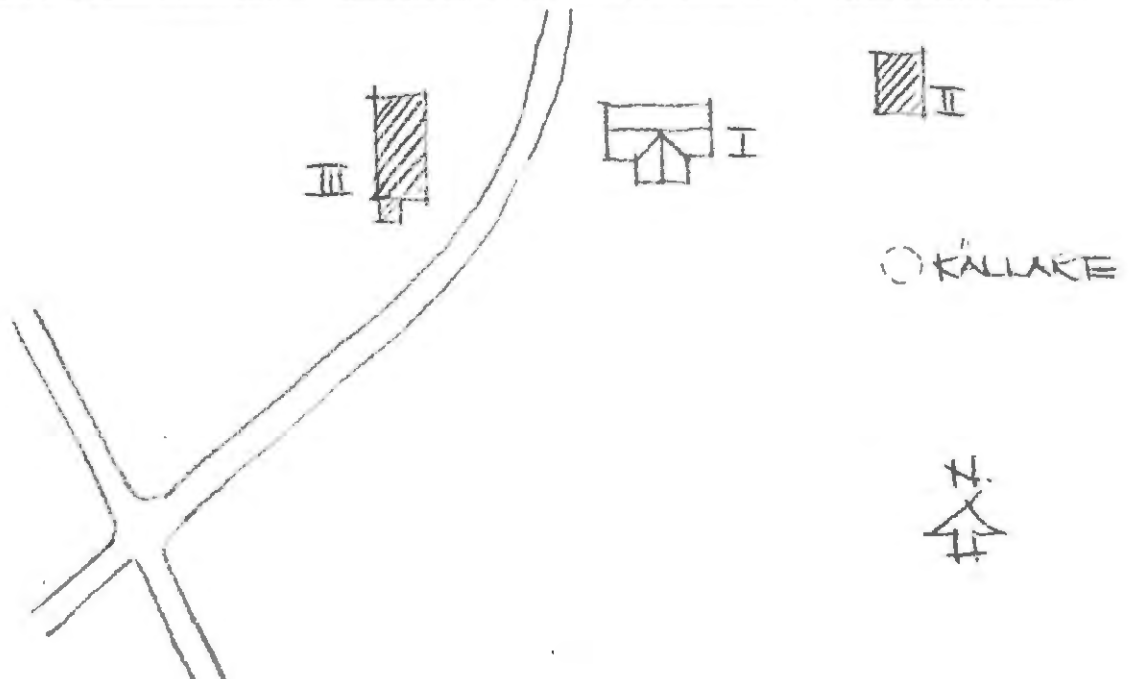

Kommun Hagfors Församl. Gustav Adolf Datum 76-08-25

Fastighet Gustavaskogen 3:1 AJ Film nr H 205

Gårdsnamn Karta 12 D 4 h

Anl. art f d bostadsfastighet, nu fritidsfastighet Sign. LW

Uppgiftslämnare Karl-Ivar Svensson, Gustavsfors Åtgärder erfordras

Anteckningar Nuvarande hus byggdes som bostad åt skogvaktaren. stomme

Gården är dock äldre fasad

taktäckn. II

Hus nr	Husets funktion	Bygg mtr	Fasad mtr	Färg	Tak-täckn.	Byggn. år	Kommentar
I	Boningshus	T	SLL	FR	2T	u: 1880-90	
II	Bryggshus	B	-	FR	Br	b: 1900-30	
III	Vedbod, magasin	B	SLL	FR	2T	b: 1880-1930	
IV							
V							
VI							
VII							
VIII							
IX							
X							

Situationsplan

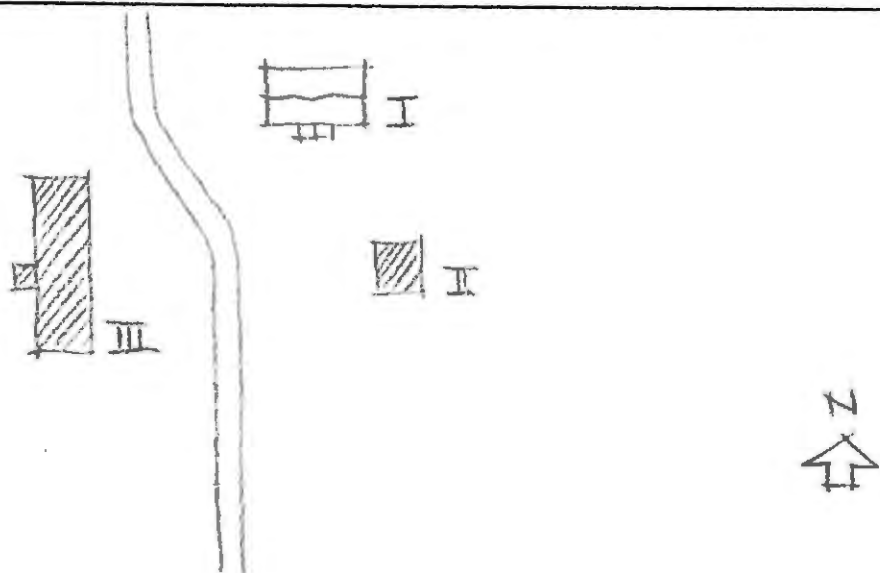

Kommun Hagfors..... Församl. Gustav Adolf..... Datum 76-08-25.....
 Fastighet Gustavaskogen 3:1 AK..... Film nr H 205.....
 Gårdsnamn Bråtet..... Karta 12 D 4 h.....
 Anl. art F d bondgård, nu fritidsfastighet..... Sign. LW.....
 Uppgiftslämnare Karl-Ivar Svensson, Gustavsfors..... Åtgärder erfordras
 Anteckningar stomme
 fasad
 taktäckn.

Hus nr	Husets funktion	Bygg mtr	Fasad mtr	Färg	Tak-täckn.	Byggn. år	Kommentar
I	Boningshus	T	SLL	FR	2T	u: 1901-02	Det tidigare boningshuset brann ned
II	Brygghus	B	-	FR	P	b: 1890-1920	
III	Ladugård	B	SLL	FR	2T	b: 1890-1920	
IV							
V							
VI							
VII							
VIII							
IX							
X							

Evakuationsplan

KÄLLARE

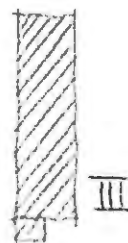

Kommun Hagfors Församl. Gustav Adolf Datum 76-08-25

Fastighet Gustavaskogen 3:1, AL Film nr .H.205.....

Gårdsnamn Östra Herberg Karta ..12.D.4.b.....

Anl. art F. d. bondgård, nu fritidsfastighet Sign. LW.....

Uppgiftslämnare ... Birger Eriksson, 3:1, AN Åtgärder erfordras

Anteckningar Gården antagligen från 1700-talet stomme

..... fasad

..... taktäckn.

Hus nr	Husets funktion	Bygg mtr	Fasad mtr	Färg	Tak-täckn.	Byggn. år	Kommentar
I	Boningshus	T	SLL	FR	2T	b: 1870-1900	
II	Ladugård	T/B	SLP	FR	Stick	-"-	
III							
IV							
V							
VI							
VII							
VIII							
IX							
X							

Situationsplan

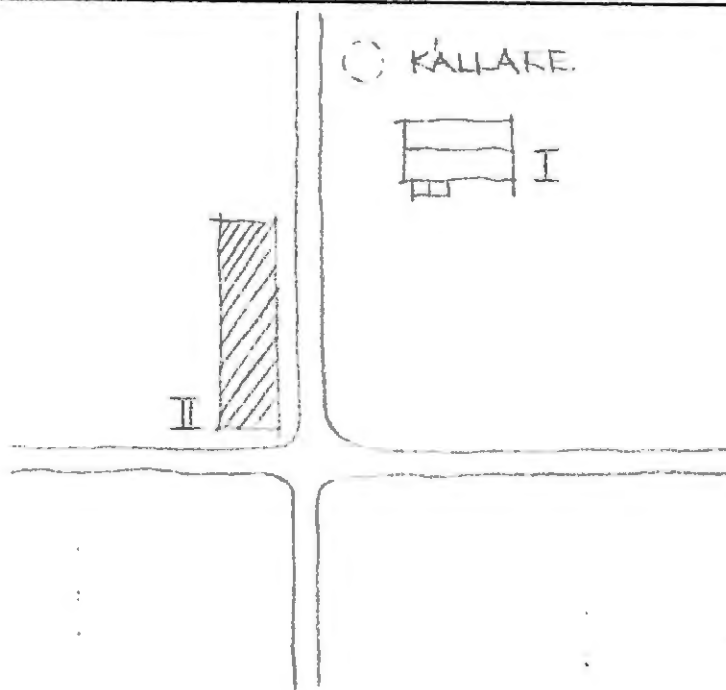

Kommun Hagfors Församl. Gustav Adolf Datum 76-08-25
 Fastighet Gustavaskogen 3:1 AN Film nr H 205
 Gårdsnamn Östra Harberg Karta 12 D 4 h
 Anl. art F d bondgård, nu fritidsfastighet Sign. LW
 Uppgiftslämnare Birger Eriksson, 3:1 AN Åtgärder erfordras
 Anteckningar Gården från 1700-talet stomme
 fasad
 taktäckn. I.....

Hus nr	Husets funktion	Bygg mtr	Fasad mtr	Färg	Tak-täckn.	Byggn. år	Kommentar
I	Boningshus	T	SLL	FR	2T	u: 1891	
II	Bryggghus	B	SLL	FR	--	b: 1900-30	Fallerisänman
III	Ladugård	SS/B	-/SLP	-	2T	-"-	
IV	Stall, matbod	T	-	-	Stick	b: 1775-1825	
V	Uthus	B	SLP	FR	Stick	b: 1900-30	Fallerisänman
VI							
VII							
VIII							
IX							
X							

Lagplan

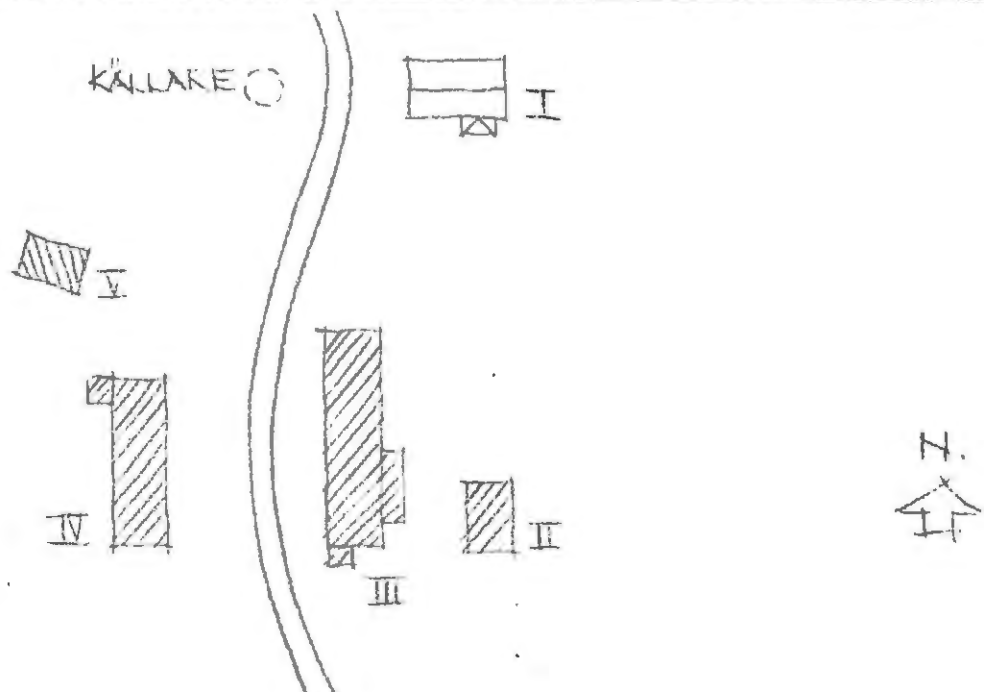

Kommun Hagfors Församl. Gustav Adolf Datum 76-08-25

Fastighet .. Gustavaskegen 3:1. AN Film nr H 205

Gårdsnamn Östra Harberg Karta .. 12.D.4.h.

Anl. art F. d. torp, nu fritidsfastighet Sign. JW.

Uppgiftslämnare . Birger Eriksson, Ågare Åtgärder erfordras

Anteckningar .. Släkten har bott i Östra Harberg åtminstone stomme

..... sedan slutet av 1700-talet fasad

..... taktäckn.

Hus nr	Husets funktion	Bygg mtr	Fasad mtr	Färg	Tak-täckn.	Byggn. år	Kommentar
I	Boningshus	T	SLI	FR	2T	u: 1920	
II	Ladugård	T/B	SLP	FR	2T	u: 1930-t	
III							
IV							
V							
VI							
VII							
VIII							
IX							
X							

Placeringsplan

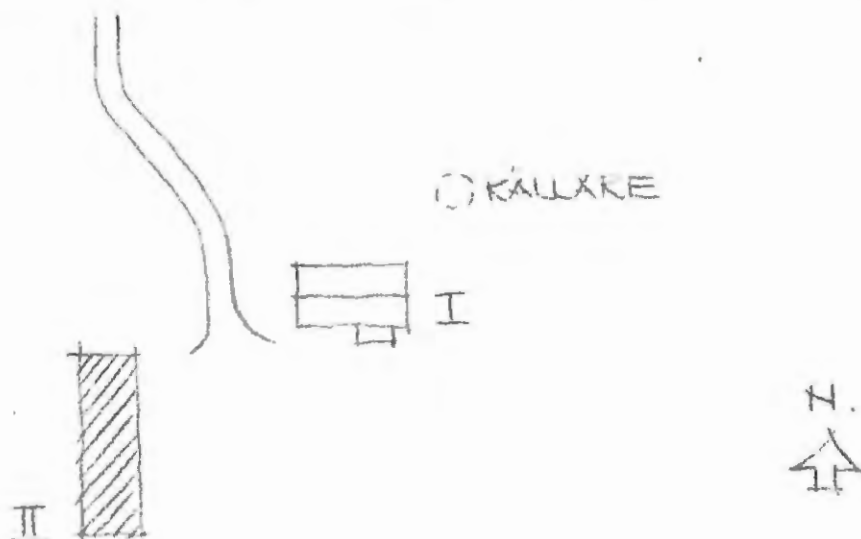

Kommun Hagfors Församl. Gustav Adolf Datum 76-08-26
 Fastighet Gustavaskogen 3:1 AO Film nr H 210
 Gårdsnamn Brännheden Karta 12 D 4 h
 Anl. art F.d torp, nu fritidsfastighet Sign. LW
 Uppgiftslämnare ingen hemma Åtgärder erfordras
 Anteckningar stomme
 fasad
 taktäckn.

Hus nr	Husets funktion	Bygg mtr	Fasad mtr	Färg	Tak-täckn.	Byggn. år	Kommentar
I	Boningshus	T	SLL	FR	2T	b: 1880-1920	
II	Laduvård	SS/B	-/SLP	-/FR	2T	-"-	
III	Bryggshus	B	SLL	FR	Stick	-"-	
IV							
V							
VI							
VII							
VIII							
IX							
X							

Situationsplan

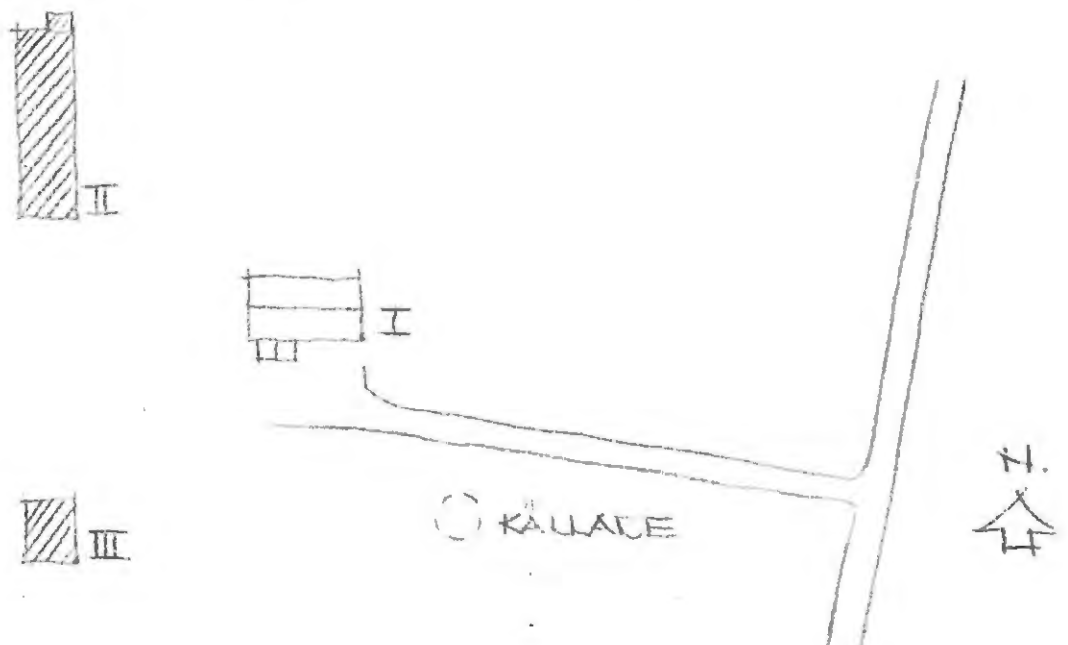

Kommun Hagfors Församl. Gustav Adlf Datum 76-08-26

Fastighet Gustavaskogen 3:1 AP Film nr R. 210

Gårdsnamn Kattheden Karta 12 D 4 h

Anl. art F. d. bondgård, nu bostadsfastighet Sign. LW

Uppgiftslämnare Karl-Ivar Svensson, Gustavsfors Åtgärder erfordras

Anteckningar stomme fasad taktäckn.

Hus nr	Husets funktion	Bygg mtr	Fasad mtr	Färg	Tak-täckn.	Byggn. år	Kommentar
I	Boningshus	T	SLL	FR	2 T	u: 1908	Det tidigare huset brann 1905
II	Ladugård	SS/B	slät/ SLP	-/FR	2 T	b: 1860-1910	
III	Vedbod	B	SLP	FR	Stick	-"-	
IV	Magasin	B	-	-	P	b: 1950-70	
V							
VI							
VII							
VIII							
IX							
X							

Situationsplan

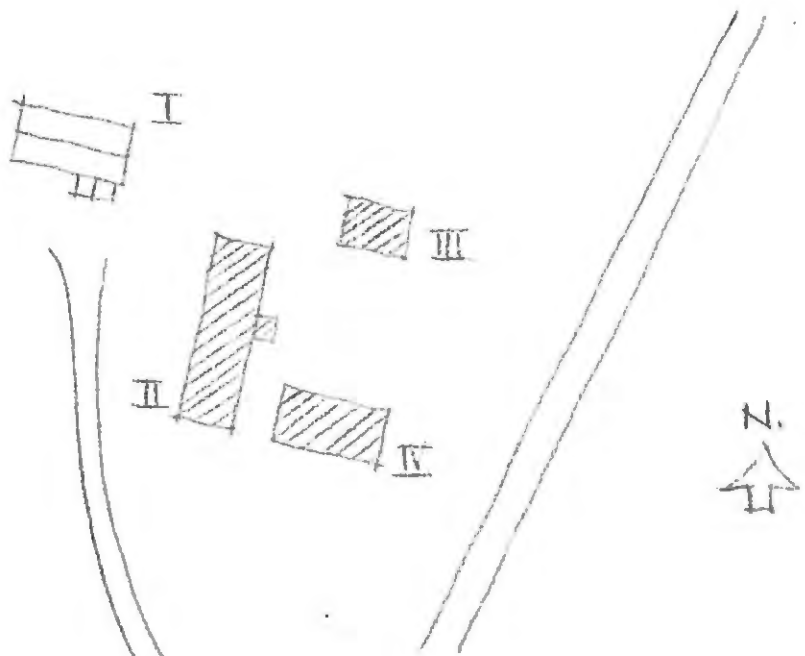

Kommun Hagfors Församl. Gustav Adolf Datum .76-08-26.....
 Fastighet Gustavaskogen 3:1. AQ..... Film nr ...H.207.....
 Gårdsnamn .Kråkvilan, norra..... Karta ...12 D 4 h.....
 Anl. art Postedsfastighet f d torp..... Sign. ...LW.....
 Uppgiftslämnare Karl-Ivar Svensson, Gustavsfors..... Åtgärder erfordras
 Anteckningar stomme
 fasad
 taktäckn.

Hus nr	Husets funktion	Bygg mtr	Fasad mtr	Färg	Tak-täckn.	Byggn. år	Kommentar
I	Boningshus	T	SLL	FR	2T	u: 1908	
II	Vedbod	B	SLL	FR	2T	b: 1910-30	
III							
IV							
V							
VI							
VII							
VIII							
IX							
X							

Lägenhetsplan

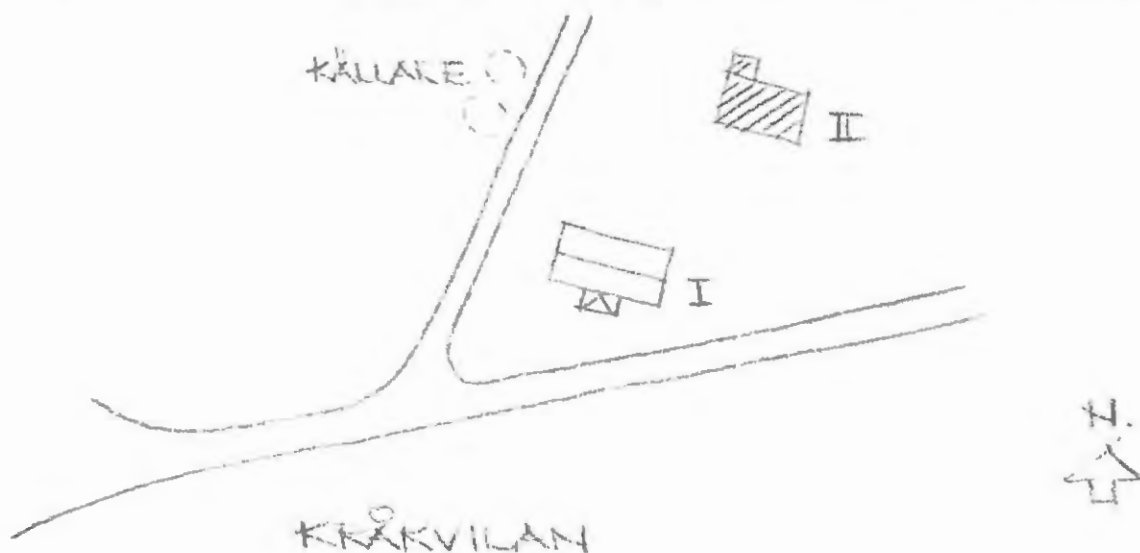

Kommun Hagfors Församl. Gustav Adolf Datum 76-08-26

Fastighet Gustavaskogen 3:1 AP Film nr H.207

Gårdsnamn - Karta 12 D 4 h

Anl. art Postadsfastighet Sign. LW

Uppgiftslämnare Karl-Ivar Svensson, Gustavsfors Åtgärder erfordras

Anteckningar Byggs privat, Övertogs sedan av Uddeholms AB stomme

..... mot att ägarna fick pension fasad

..... taktäckn.

Hus nr	Husets funktion	Bygg mtr	Fasad mtr	Färg	Tak-täckn.	Byggn. år	Kommentar
I	Boningshus	T	SLL	FR	2 T	u: 1907	
II	Boningshus	T	SLL	FR	2 T	u: 1907	
III	Ladugård	SS/B	-/SLP	-/FR	2 T	b: 1910-20	Nu garage
IV	Vedbod	B	SLP	FR	2 T	b: 1910-30	
V							
VI							
VII							
VIII							
IX							
X							

Situationsplan

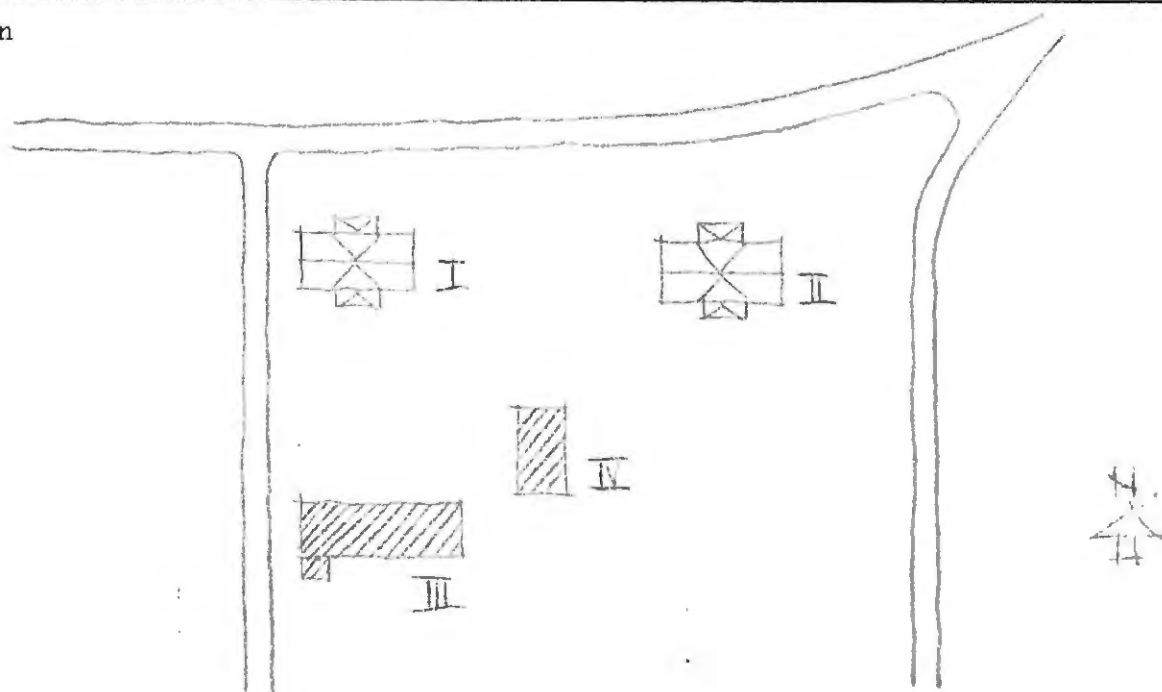

Kommun Hagfors..... Församl. Gustav Adolf..... Datum 76-08-26.....
 Fastighet Gustavaskogen 3:1 AS (a)..... Film nr H 207.....
 Gårdsnamn Karta 12.D.4.h.....
 Anl. art Bostadsfastighet..... Sign. LW.....
 Uppgiftslämnare Karl-Ivar Svensson, Gustavsfors..... Åtgärder erfordras
 Anteckningar stomme
 fasad
 taktäckn.

Hus nr	Husets funktion	Bygg mtr	Fasad mtr	Färg	Tak-täckn.	Byggn. år	Kommentar
I	Boningshus	T	SLL	FR	2 T	u: 1905	Senare ombyggt
II	Garage	B	BLL	FR	-	b: 1940-60	
III	Vedbod	B	SLP	FR	P/ 2 T	b: 1905-15	
IV							
V							
VI							
VII							
VIII							
IX							
X							

Evakuationsplan

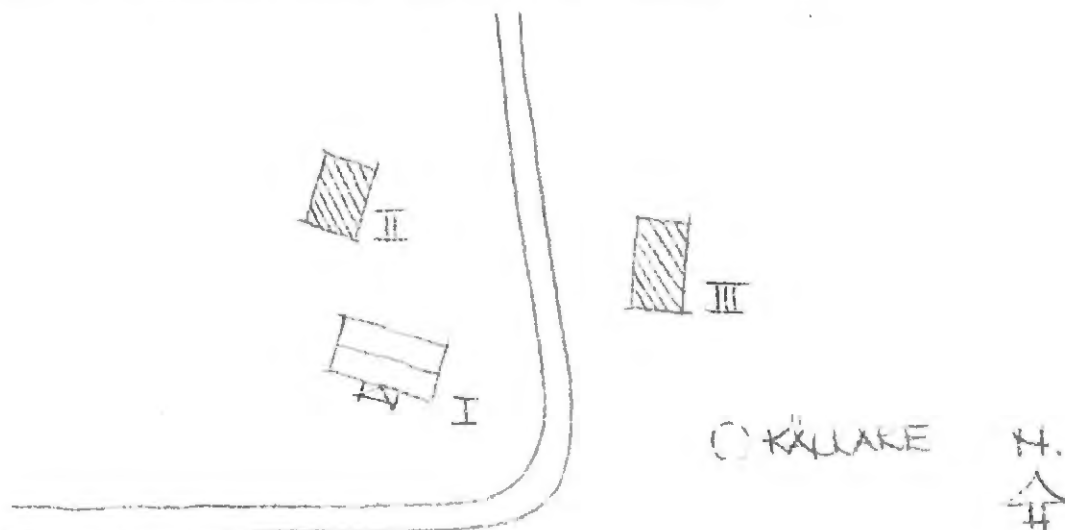

Kommun Hagfors Församl. Gustav Adolf Datum 76-08-26

Fastighet ... Gustavaskogen 3:1 AT Film nr E.208

Gårdsnamn Hembygdsgården Karta 12.D.4.h.

Anl. art Museum Sign. .DW.....

Uppgiftslämnare Karl-Ivar Svensson, Gustavsfors Åtgärder erfordras

Anteckningar På platsen låg tidigare kolhusen (2 st) till stomme

..... hyttan (anlades 1876-77) fasad

..... taktäckn.

Hus nr	Husets funktion	Bygg mtr	Fasad mtr	Färg	Tak-täckn.	Byggn. år	Kommentar
I	Lada	T	-	FR	2T	b: 1825-75	
II	Rökbastu	T	-	FR	Torv	b: 1750-1800	
III	Såg	B	-	-	2 T	b: 1850-1900	
IV	Visthusbod	T	-	-	2T(spec)	b: 1750-1800	
V	Lada	T	-	-	Torv	b: 1750-1800	För framtiden fredat föremål (UHB)
VI	Boningshus	T	-	FR	2 T(Spec)	b: 1850-1900	
VII	Visthusbod	T	-	FR	2T (spec)	1800-50 b	
VIII	Boningshus	T	-	FR	2T (spec)	b: 1825-75	
IX							
X							

Situationsplan

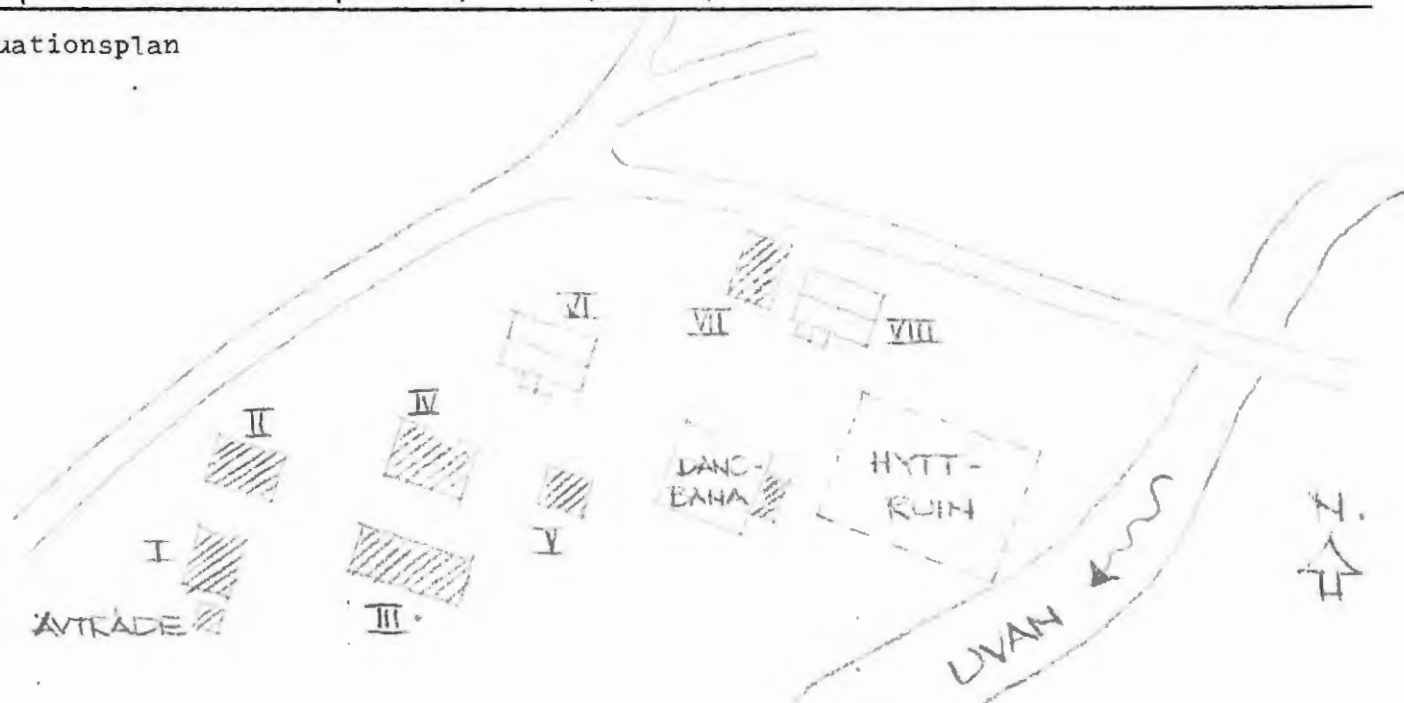

Kommun Hagfors Församl. Gustav Adolf Datum 76-08-26

Fastighet Gustavaskogen 3:1 AU Film nr H 208

Gårdsnamn Faktorsbostaden Karta 12 D 4 n

Anl. art Bostadsfastighet Sign. LW

Uppgiftslämnare Karl-Ivar Svensson, Gustavsfors Åtgärder erfordras

Anteckningar Boningshuset var tidigare klockarbostad i stomme

..... Gustav Adolf, men flyttades hit i samband med hytt- fasad

bygget. taktäckn.

Hus nr	Husets funktion	Bygg mtr	Fasad mtr	Färg	Tak-täckn.	Byggn. år	Kommentar
I	Boningshus	T	SLP	FR	2T	u: 1875-80	Hitflyttat vid denna tidpunkt.
II	Vedbod mm	B	SLL	FR	2T	b: 1880-1900	
III							
IV							
V							
VI							
VII							
VIII							
IX							
X							

Situationsplan

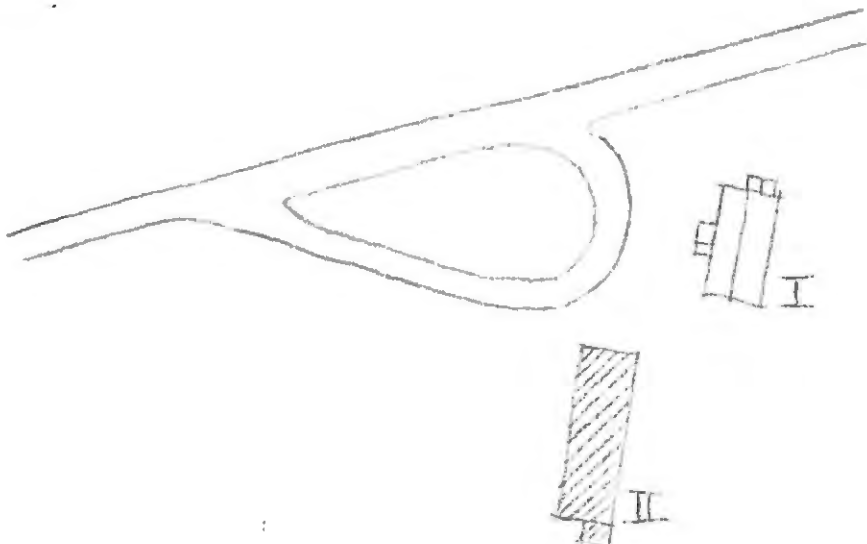

Kommun Hagfors Församl. Gustav Adolf Datum 76-08-26

Fastighet Gustavaskogen 3:1 AV Film nr H 208

Gårdsnamn Karta 12 D 4 h

Anl. art Bostadsfastighet Sign. LW

Uppgiftslämnare Karl-Ivar Svensson, Gustavsfors Åtgärder erfordras

Anteckningar Byggsdes för arbetarna i hyttan. Till bostäderna stomme

hörde också ladugårdar (nu rivna) fasad

..... taktäckn.

Hus nr	Husets funktion	Bygg mtr	Fasad mtr	Färg	Tak-täckn.	Byggn. år	Kommentar
I	Boningshus	T	SLL	FR	2T	u: 1877	
II	Boningshus	T	SLL	FR	2T	u: 1877	Lika I men ombyggt 1970
III	Vedbodar mm	B	SLP	FR	2T	u: 1877	
IV							
V							
VI							
VII							
VIII							
IX							
X							

Situationsplan

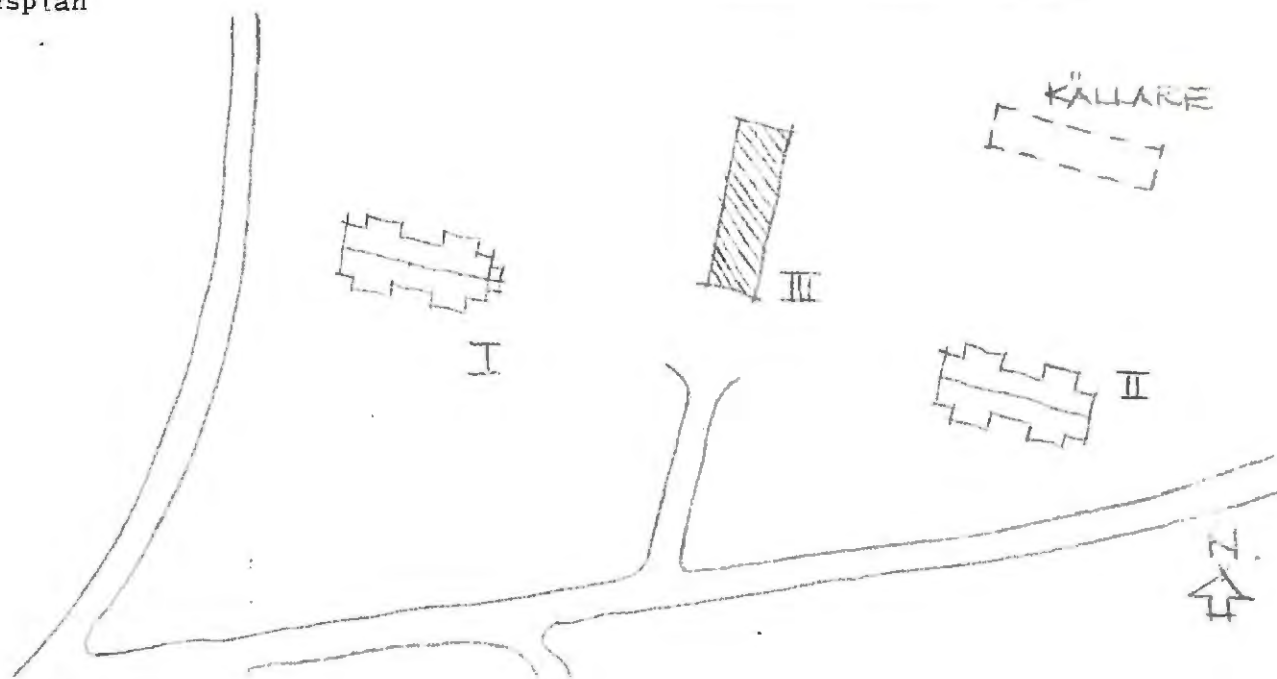

Kommun Hagfors Församl. Gustav Adolf Datum 76-08-26
 Fastighet Gustavaskogen 3:1 AW Film nr H 208
 Gårdsnamn "Höglunds-stället" Karta 12D 4 h
 Anl. art Bostadsfastighet Sign. LW
 Uppgiftslämnare Karl-Ivar Svensson, Gustavsfors Åtgärder erfordras
 Anteckningar stomme
fasad
taktäckn.

Hus nr	Husets funktion	Bygg mtr	Fasad mtr	Färg	Tak-täckn.	Byggn. år	Kommentar
I	Boningshus	T	SLI	FR	2T	u: 1903	
II	Vedbod	B	SLP	FR	2T	b: 1905-10	
III							
IV							
V							
VI							
VII							
VIII							
IX							
X							

Situationsplan

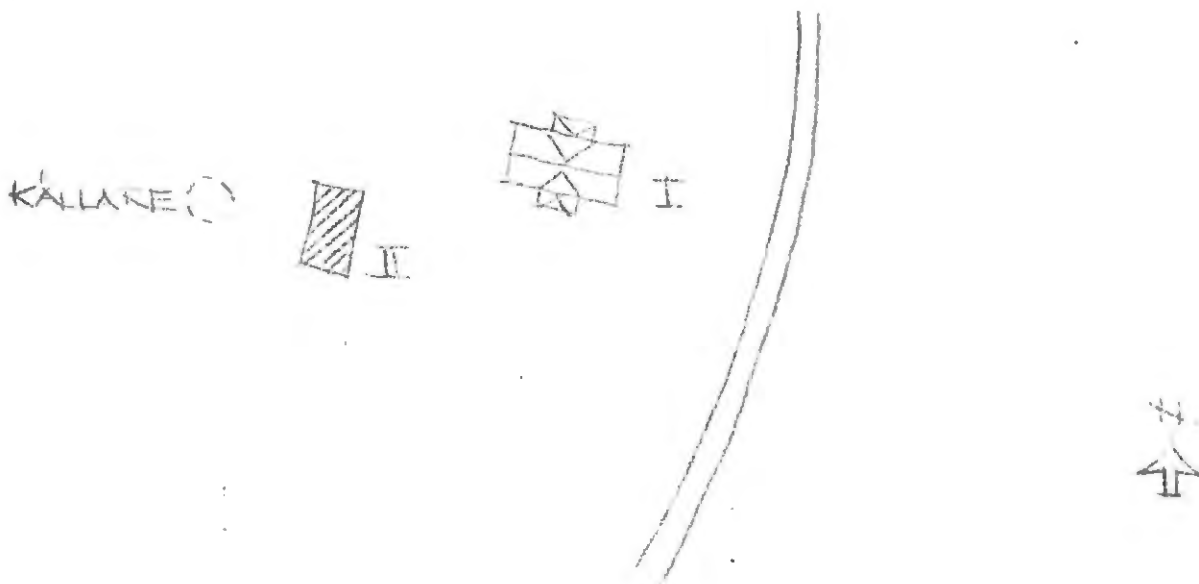

Kommun .. Hagfors..... Församl. Gustav Adolf..... Datum .76-08-26.....
 Fastighet Gustavskogen 3:1 AX..... Film nr H.209.....
 Gårdsnamn "Noparstället"..... Karta 12.D.4 h.....
 Anl. art F.d.torn. nu tomt..... Sign. IM.....
 Uppgiftslämnare ... Karl-Ivar Svensson, Gustavsfors..... Åtgärder erfordras
 Anteckningar stomme
 fasad
 taktäckn.

Hus nr	Husets funktion	Bygg mtr	Fasad mtr	Färg	Tak-täckn.	Byggn. år	Kommentar
I	Boningshus	T	SLL	FR	2T	u: 1906	
II	Vedbod	B	SLL	FR	2T	b: 1910-20	
III	Garage	B	SLL	FR	2T	b: 1940-60	
IV	Ladugård	SS/B	-/SLP	-/FR	2T	b: 1875-85	Har antagligen tillhört 3:1 ^A
V							
VI							
VII							
VIII							
IX							
X							

Evakuationsplan

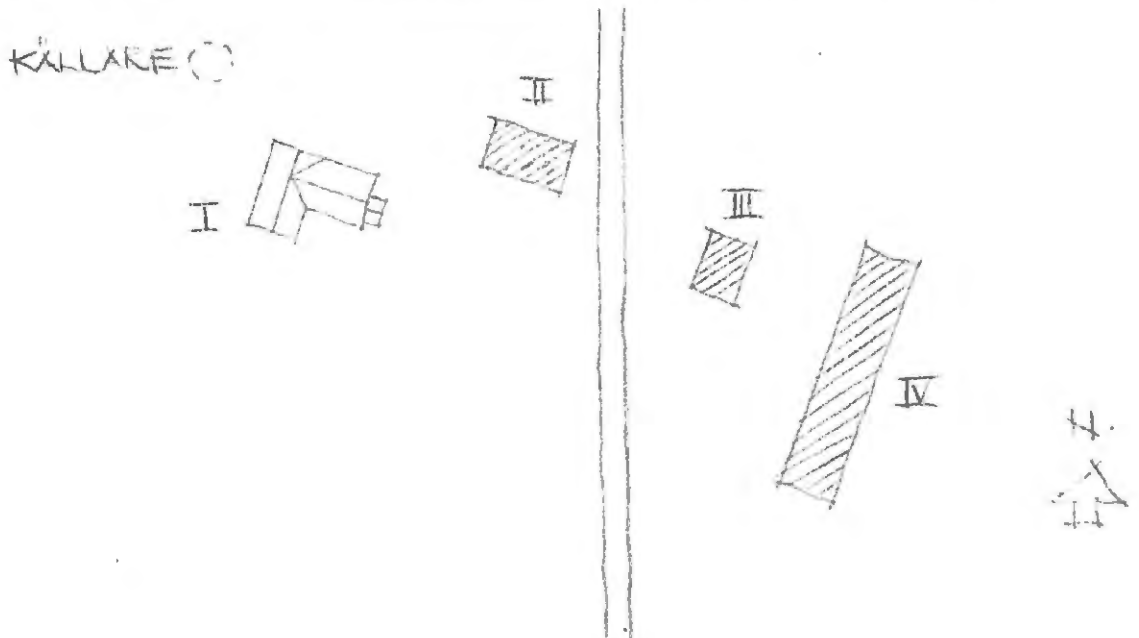

Kommun Hagfors..... Församl. ..Gustav Adolf..... Datum .76-08-25.....
 FastighetGustavaskogen 3:1 BA..... Film nr E.206.....
 CårdsnamnValla..... Karta 12.D.5.h.....
 Anl. artF.d.torp, nu fritidsfastighet..... Sign. LW.....
 Uppgiftslämnareingen hemma..... Åtgärder erfordras
 Anteckningar stomme
 fasad
 taktäckn.

Hus nr	Husets funktion	Bygg mtr	Fasad mtr	Färg	Tak-täckn.	Byggn. år	Kommentar
I	Boningshus	T	SLL	FR	2T	b: 1900-30	
II	Ladugård	B	SLL	FR	Stick	-"-	
III							
IV							
V							
VI							
VII							
VIII							
IX							
X							

Situationsplan

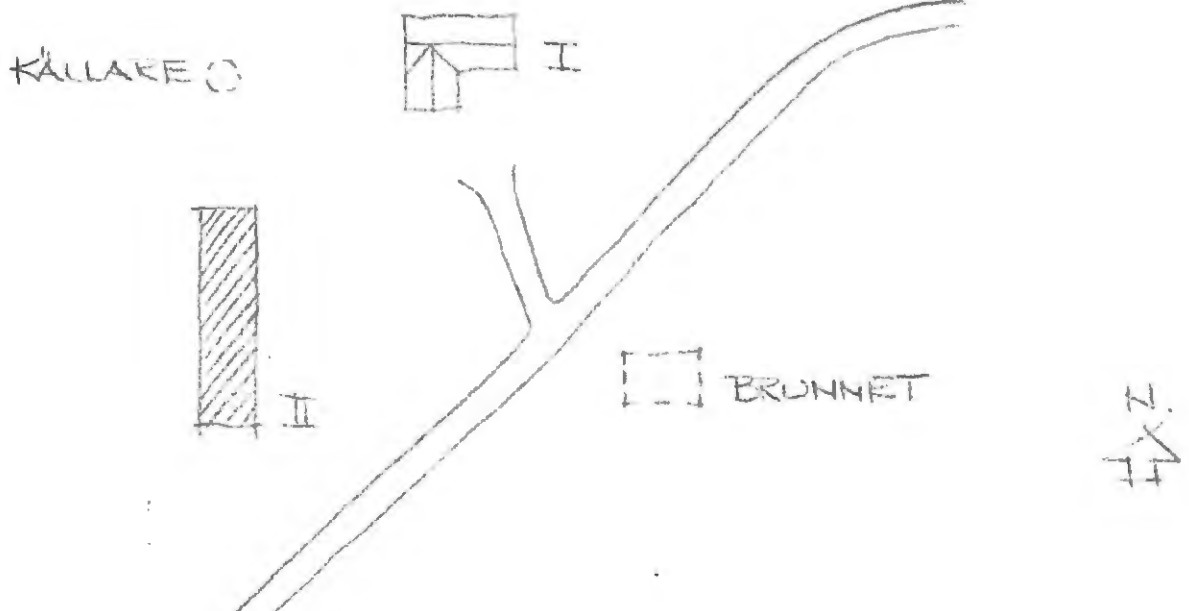

Kommun Hagfors Församl. Gustav Adolf Datum . 76-08-25
 Fastighet .. ~~Susterslövan 3:1 BB~~ *Valla 1:1* Film nr . H. 206
 Gårdsnamn .. Valla Karta .. 12.D.5.h
 Anl. art ... Kraftstation Sign. ... LW
 Uppgiftslämnare - Åtgärder erfordras
 Anteckningar stomme
 fasad
 taktäckn.

Hus nr	Husets funktion	Bygg mtr	Fasad mtr	Färg	Tak-täckn.	Byggn. år	Kommentar
I	Manbyggnad	S	Sprit	SG	2 T	o: 1920-40	
II	Manskapsbod	B	SLL	FR	Et (R)	-"-	
III							
IV							
V							
VI							
VII							
VIII							
IX							
X							

Situationsplan

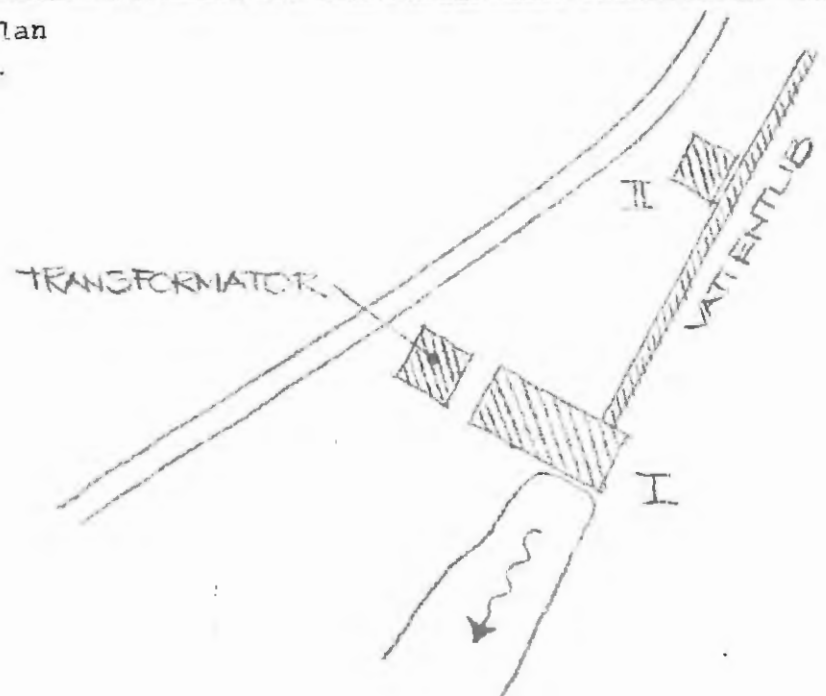

Kommun Hagfors Församl. Gustav Adolf Datum 76-08-26

Fastighet Gustavaskogen 3:3 - 3:5 Film nr H 206

Gårdsnamn Kattvilan Karta 12 D 4 h

Anl. art F d bondgård, nu bostadsfastighet Sign. LW

Uppgiftslämnare Karl-Ivar Svensson, Gustavsfors Åtgärder erfordras

Anteckningar I boningshuset bodde från början två familjer, stomme

..... därför två ladugårdar fasad

..... taktäckn.

Hus nr	Husets funktion	Bygg mtr	Fasad mtr	Färg	Tak-täckn.	Byggn. år	Kommentar
I	Boningshus	T	SLL	FR	2T	u: 1876	
II	Vedbod	B		FR	P	b: 1880-1920	
III	Ladugård	SS/B	slät/ SLL	SV/FR	Et	b: 1880-1920	
IV	Visthusbod	B	SLL	FR	2T	u: 1900	
V	Ladugård	SS/B	slät/-	SV/FR	2T	b: 1880-1920	
VI							
VII							
VIII							
IX							
X							

Situationsplan

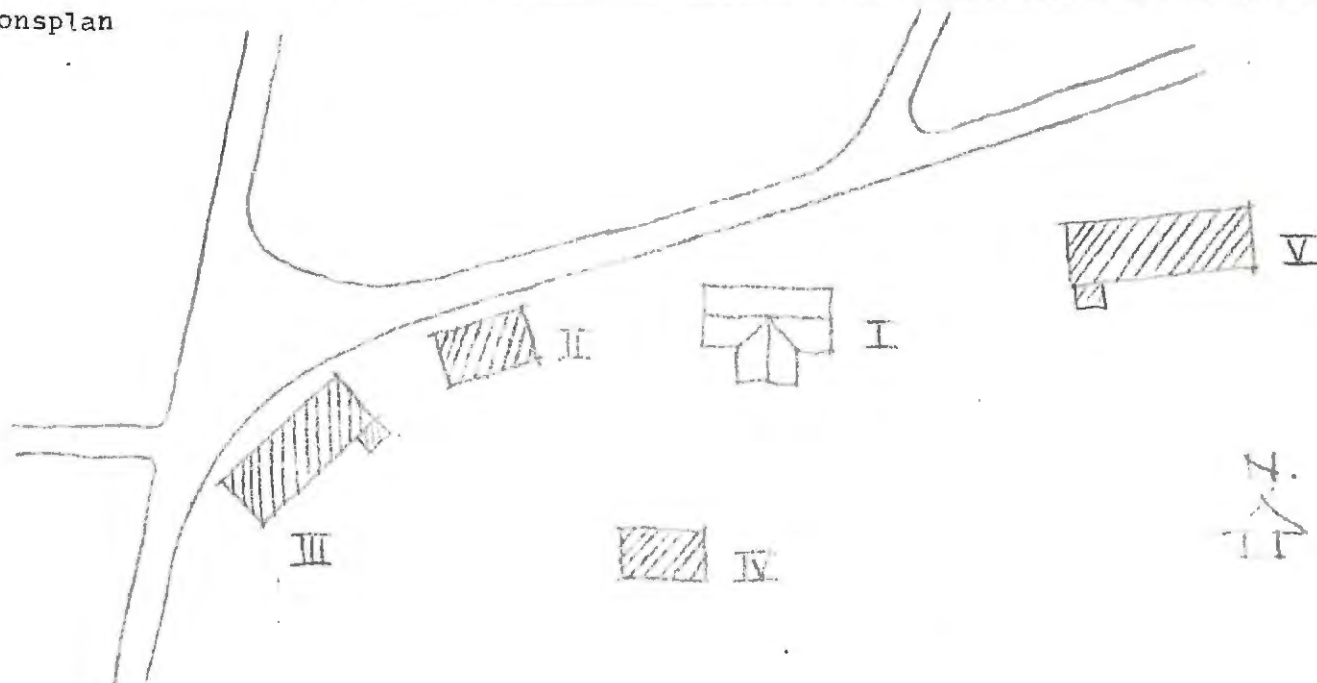

Kommun Hagfors Församl. Gustav Adolf Datum .. 76-08-26

Fastighet Gustavaskogen 3:18 Film nr H 207

Gårdsnamn - Karta .. 12 D 4 h

Anl. art F.d missionshus, nu tomt Sign. LW

Uppgiftslämnare - Åtgärder erfordras

Anteckningar stomme

..... fasad

..... taktäckn.

L: Erixon: Sveriges Bebyggelse, Landsbygden

Hus nr	Husets funktion	Bygg mtr	Fasad mtr	Färg	Tak-täckn.	Byggn. år	Kommentar
I	Manbyggnad	T	SLL	FR	Et(Gö)	L: 1933	
II	Vedbod mm	B	delvis SLL	FR	P/Et	-"	
III							
IV							
V							
VI							
VII							
VIII							
IX							
X							

Situationsplan

H.
4

Kommun Hagfors Församl. Gustav Adolf Datum ... 76-08-26 ...
 Fastighet Gustavaskogen 3:22 Film nr . N. 210
 Gårdsnamn Folkets Hus Karta ... 12 D 4 h
 Anl. art Samlingslokal Sign. IW
 Uppgiftslämnare Karl-Ivar Svensson, Gustavsfors Åtgärder erfordras
 Anteckningar stomme
 fasad
 taktäckn.

Hus nr	Husets funktion	Bygg mtr	Fasad mtr	Färg	Tak-täckn.	Byggn. år	Kommentar
I	Manbyggnad	B	SLL	OG	P(S)	u: 1930-t	Ombyggt 1960
II	Annex	B	SLL	FR	P	u: 1920-t	Det första Folkets Hus i Gustavsfors
III							
IV							
V							
VI							
VII							
VIII							
IX							
X							

Situationsplan

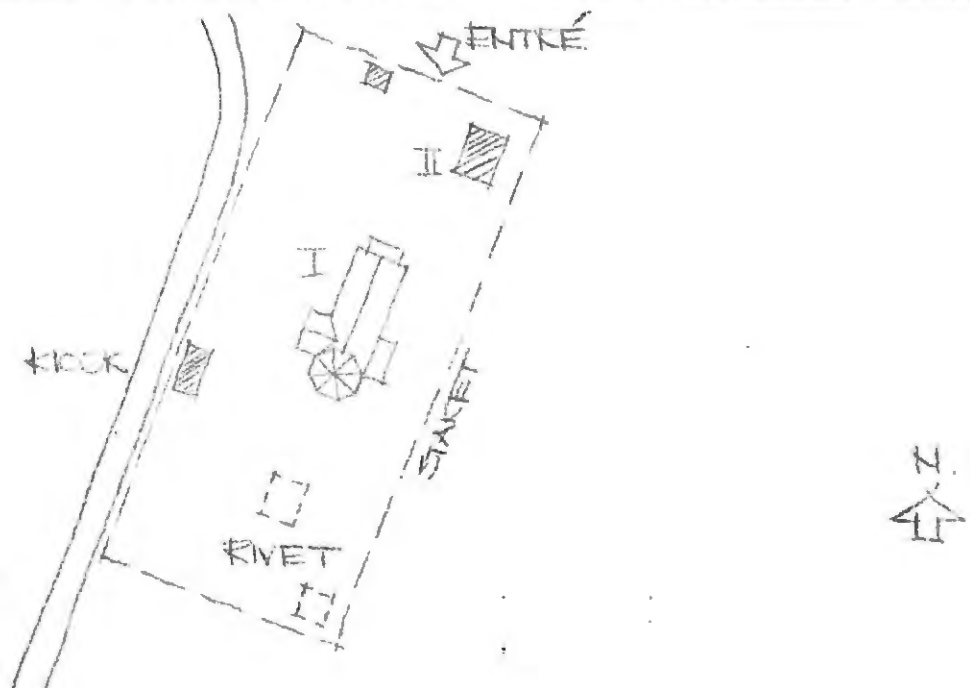

Kommun Hagfors Församl. Gustav Adolf Datum 76-08-26

Fastighet Gustavaskogen 3:23 Film nr H 207

Gårdsnamn Karta 12 D 4 h

Anl. art Bostadsfastighet Sign. LW

Uppgiftslämnare Karl-Ivar Svensson, Gustavsfors Åtgärder erfordras

Anteckningar stomme

..... fasad

..... taktäckn.

Hus nr	Husets funktion	Bygg mtr	Fasad mtr	Färg	Tak-täckn.	Byggn. år	Kommentar
I	Boningshus	SS	Slät	SG	2T	u: 1880	
II	Vedbod	B	SLL	FR	2T	b: 1880-1920	
III							
IV							
V							
VI							
VII							
VIII							
IX							
X							

Situationsplan

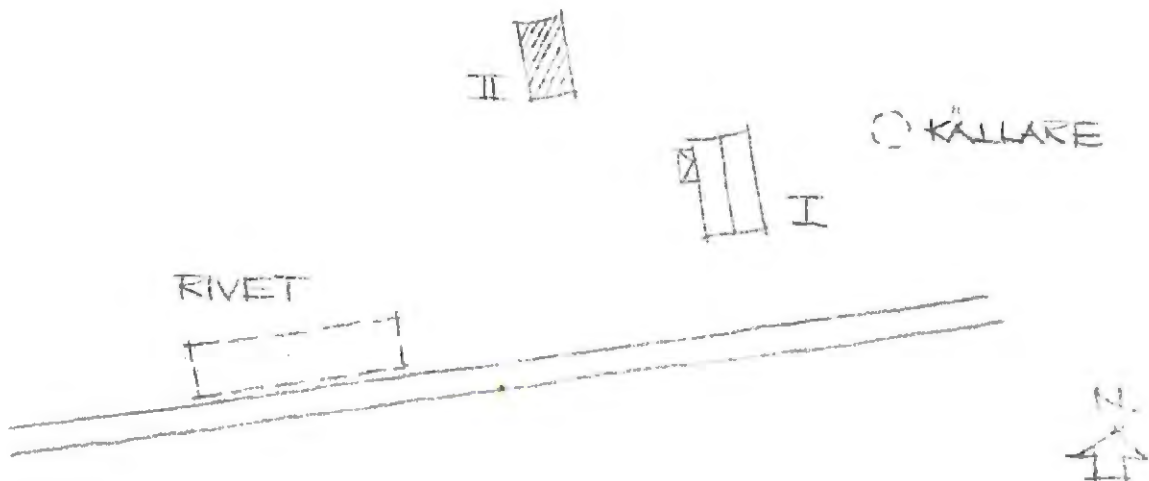

Kommun Hagfors Församl. Gustav Adolf Datum 76-08-26

Fastighet Gustavaskogen 3:26 A Film nr H.210

Gårdsnamn Nya skolan Karta 12 D 4 h

Anl. art Skola Sign. LW

Uppgiftslämnare Karl-Ivar Svensson, Gustavsfors Åtgärder erfordras

Anteckningar stomme fasad taktäckn.

Hus nr	Husets funktion	Bygg mtr	Fasad mtr	Färg	Tak-täckn.	Byggn. år	Kommentar
I	Nanbyggnad	B	Tg/SFS	R	P	u: 1968	
II	Annex	B	Tg/SFS	R	P	u: 1968	
III							
IV							
V							
VI							
VII							
VIII							
IX							
X							

Situationsplan

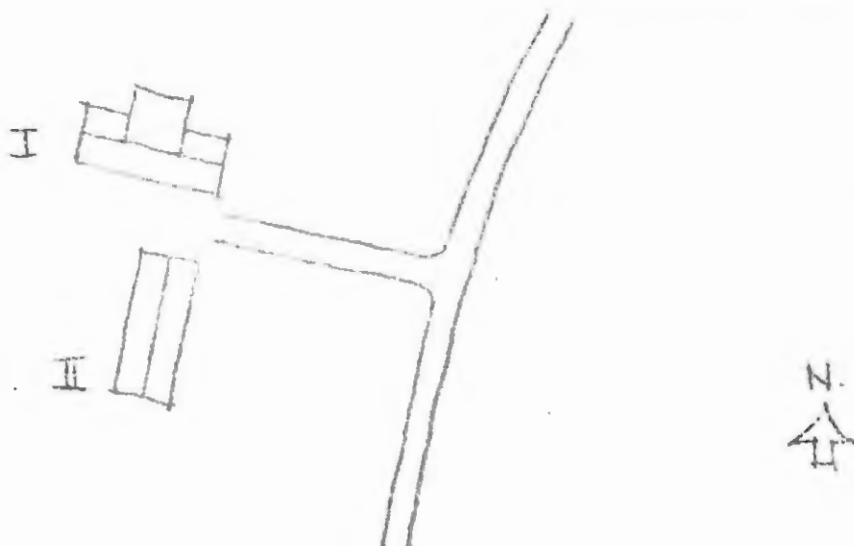

Kommun ... Hagfors Församl. ... Gustav Adolf Datum .76-08-26.....
 Fastighet ... Gustavaskogen 3:50 Film nr H.208.....
 Gårdsnamn Karta .12.D.4.h.....
 Anl. art F. d. torn, nu bostadsfastighet Sign. .LW.....
 Uppgiftslämnare Åtgärder erfordras
 Anteckningar stomme
 fasad
 taktäckn.

Hus nr	Husets funktion	Bygg mtr	Fasad mtr	Färg	Tak-täckn.	Byggn. år	Kommentar
I	Boningshus	T	SLL	FP	2T	u: 1903	
II	Bek-/byråstuga	SS	-	-	2T	u: 1890	
III	Ladugård	SS/B	-/SLP	-/FP	2T	B: 1890-1920	
IV	Stall, vedbod	B	-	FP	Stick	"-	
V							
VI							
VII							
VIII							
IX							
X							

Situationsplan

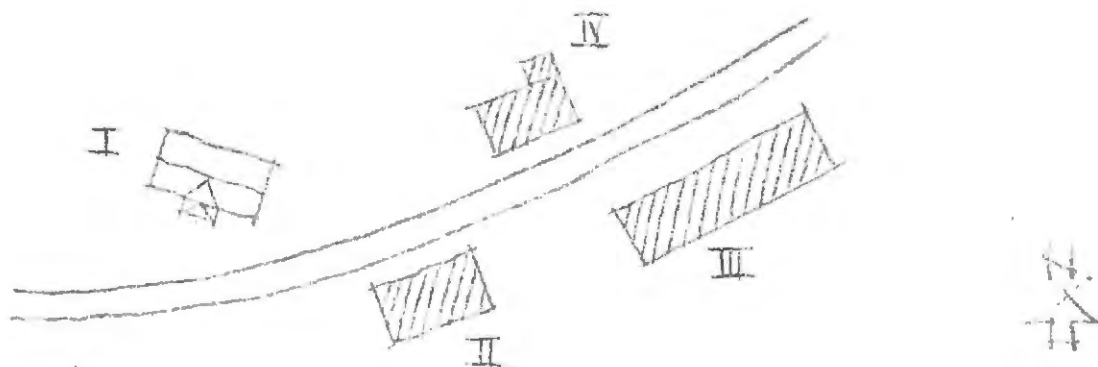

Kommun Hagfors Församl. Gustav Adolf Datum 76-08-23

Fastighet Laggåsen 1:1 AD Film nr H 188

Gårdsnamn - Karta 12 D 4 i

Anl. art Bostadsfastighet Sign. LW

Uppgiftslämnare Skogvaktare Lars Lövgren Åtgärder erfordras

Anteckningar Husen I och II lika stomme

..... fasad

..... taktäckn.

Hus nr	Husets funktion	Bygg mtr	Fasad mtr	Färg	Tak-täckn.	Byggn. år	Kommentar
I	Boningshus	B	SLP	FR	2T	u: 1959-61	
II	Boningshus	B	SLP	FR	2T	"-	
III	Vedbod	B	-	FR	2T	"-	
IV							
V							
VI							
VII							
VIII							
IX							
X							

Situationsplan

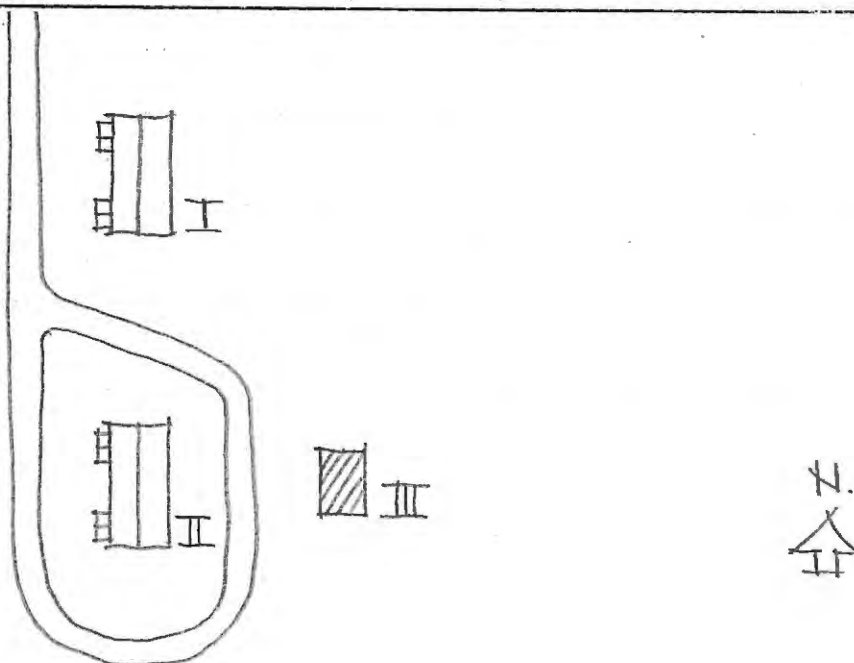

Kommun Hagfors Församl. Gustav Adolf Datum 76-08-23

Fastighet Laggåsen 1:1 AE Film nr H 188

Gårdsnamn Södra Åsen Karta 12 D 4 i

Anl. art f d bondgård, nu bostadsfastighet Sign. LW

Uppgiftslämnare Skogvaktare Lars Lövgren Åtgärder erfordras
stomme
fasad
taktäckn.

L: Erixon: Sveriges Bebyggelse, Landsbygden

Hus nr	Husets funktion	Bygg mtr	Fasad mtr	Färg	Tak-täckn.	Byggn. år	Kommentar
I	Boningshus	T	SLL	FR	2T	L: 1920	Senare på- och tillbyggt
II	Ladugård	T/B	SLP	FR	2T	b: 1900-30	
III	f d verkstad	B	Fjäll	-	Stick	b: ca 1900	Byggt av hemvändande Amerika-emigrant
IV							
V							
VI							
VII							
VIII							
IX							
X							

Situationsplan

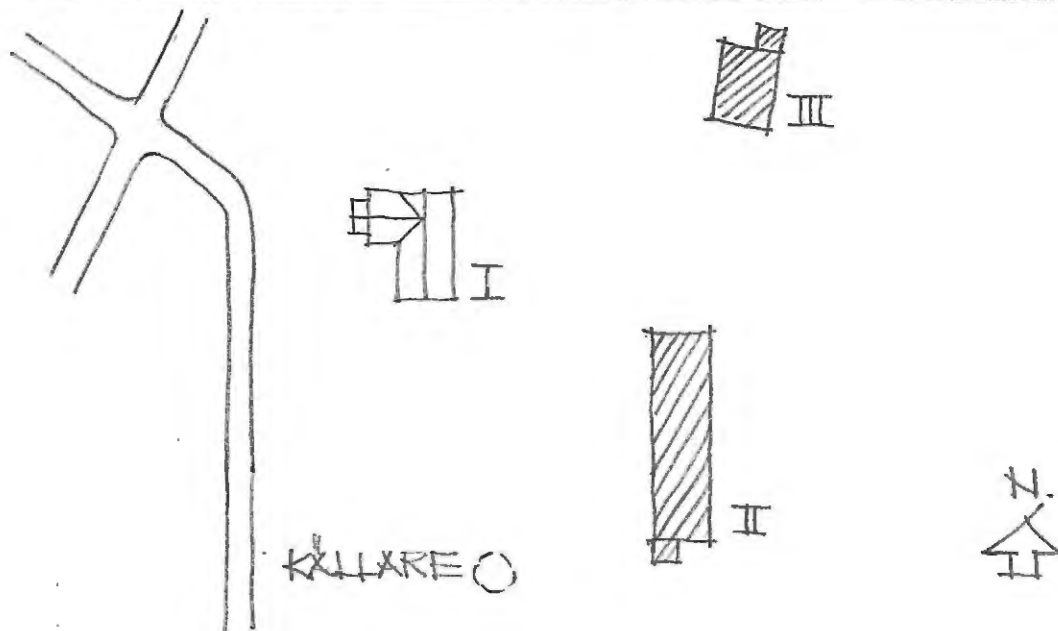

Kommun Hagfors Församl. Gustav Adolf Datum .. 76-08-20

Fastighet Laggåsen 1:1 AF Film nr H 187

Cårdsnamn Norra Åsen Karta 12 D 4 i

Anl. art F.d bondgård, nu bostads- / fritidsfastighet Sign. LW

Uppgiftslämnare ingen hemma Åtgärder erfordras

Anteckningar stomme fasad taktäckn.

L: Erixon: Sveriges Bebyggelse, Landsbygden

Hus nr	Husets funktion	Bygg mtr	Fasad mtr	Färg	Tak-täckn.	Byggn. år	Kommentar
I	Boningshus	T	SLL	FR	2T	L: 1910	Ombyggd 1957
II	Vedbod	B	SLP	FR	2T	b: 1850-1900	
III	Stall	B	SLP	FR	2T	1850-1900	L: 1910
IV	Ladugård	T/B	delvis SLL/SLP	FR	2T	b: 1850-1900	
V							
VI							
VII							
VIII							
IX							
X							

Situationsplan

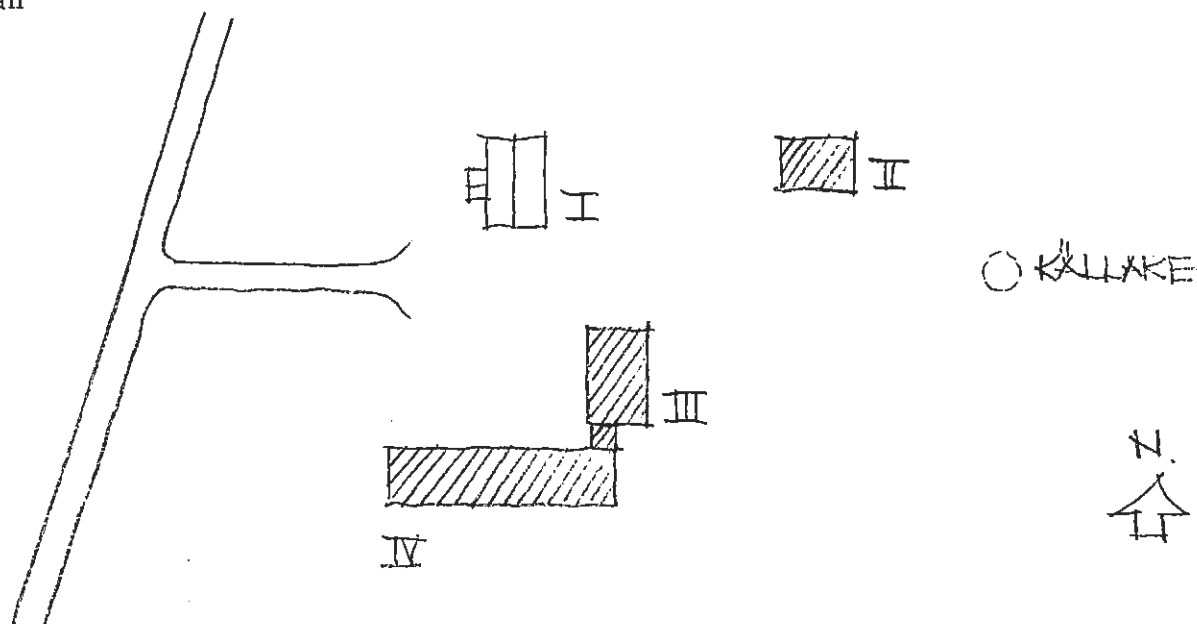

Kommun Hagfors Församl. Gustav Adolf Datum 76-08-19
 Fastighet Laggåsen 1:1 AG Film nr H 183
 Gårdsnamn Rönningen Karta 12 D 4 i
 Anl. art F d bondgård, nu bostadsfastighet Sign. LW
 Uppgiftslämnare ingen hemma Åtgärder erfordras
 Anteckningar stomme fasad taktäckn.

Hus nr	Husets funktion	Bygg mtr	Fasad mtr	Färg	Tak-täckn.	Byggn. år	Kommentar
I	Boningshus	T	SLL	FR	2T	b: 1900-20	Stommen ev äldre
II	Källare	S	-	-	P	-	
III	Ladugård	T	delvis SLP	FR	2T	b: 1800-50	
IV	Stall mm	T	SLP	FR	2 T	-"-	
V	Garage	T	-	FR	P	b: 1930-50	Byggt av äldre virke
VI	Brygghus	B	SLL	FR	2T	b: 1900-30	
VII							
VIII							
IX							
X							

Locationsplan

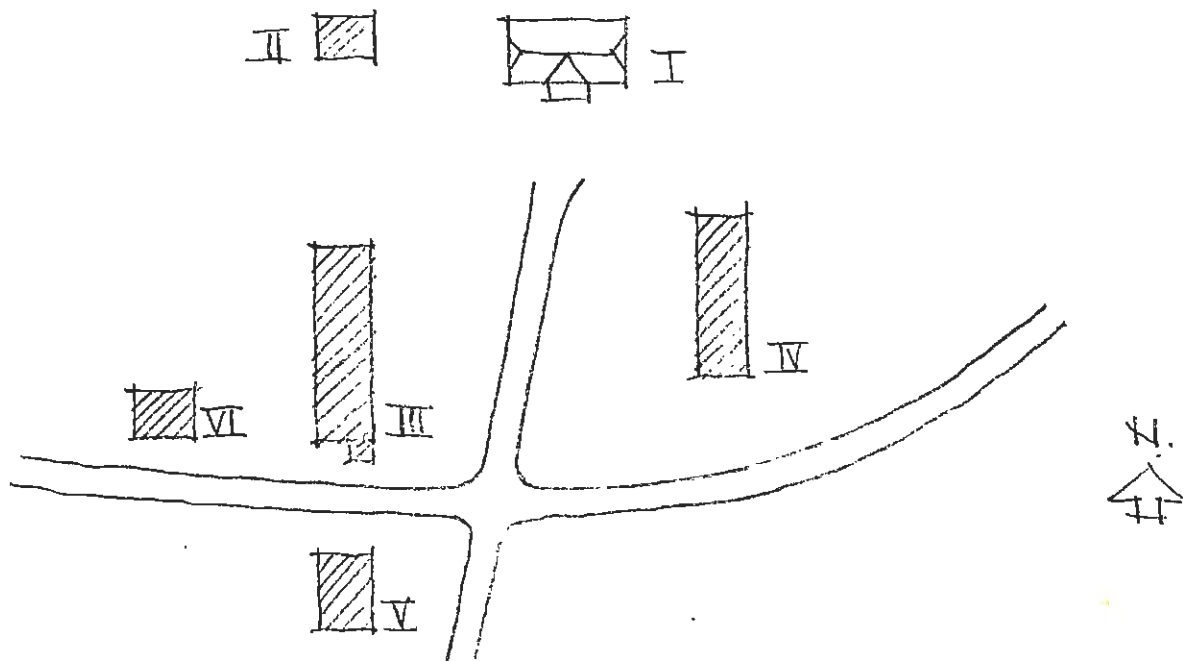

Kommun Hagfors Församl. Gustav Adolf Datum 76-08-19

Fastighet Laggåsen 1:1 AH Film nr H 183

Gårdsnamn Sörgården Karta 12 D 4 i

Anl. art F d bondgård, nu bostadsfastighet Sign. LW

Uppgiftslämnare Karl Olsson, hyr av Stiftsnämnden Åtgärder erfordras

Anteckningar Släktgård sedan 1612. Karl Olssons förfäder stomme

..... invandrade då från Finland (Philip Larsson). fasad

..... taktäckn.

Hus nr	Husets funktion	Bygg mtr	Fasad mtr	Färg	Tak-täckn.	Byggn. år	Kommentar
I	Boningshus	T	SLL	FR	2T	u: 1876	Flyttades då hit. Senare ombyggd
II	Ladugård	T	SLP	FR	2T	u: 1900-10	Byggd av äldre virke
III	Stall	T/B	-/SLP	FR	2T	u: 1900-10	Byggt av äldre virke
IV	Bryggghus	B	SLL	FR	*2T	u: ca 1950	
V							
VI							
VII							
VIII							
IX							
X							

Evakuationsplan

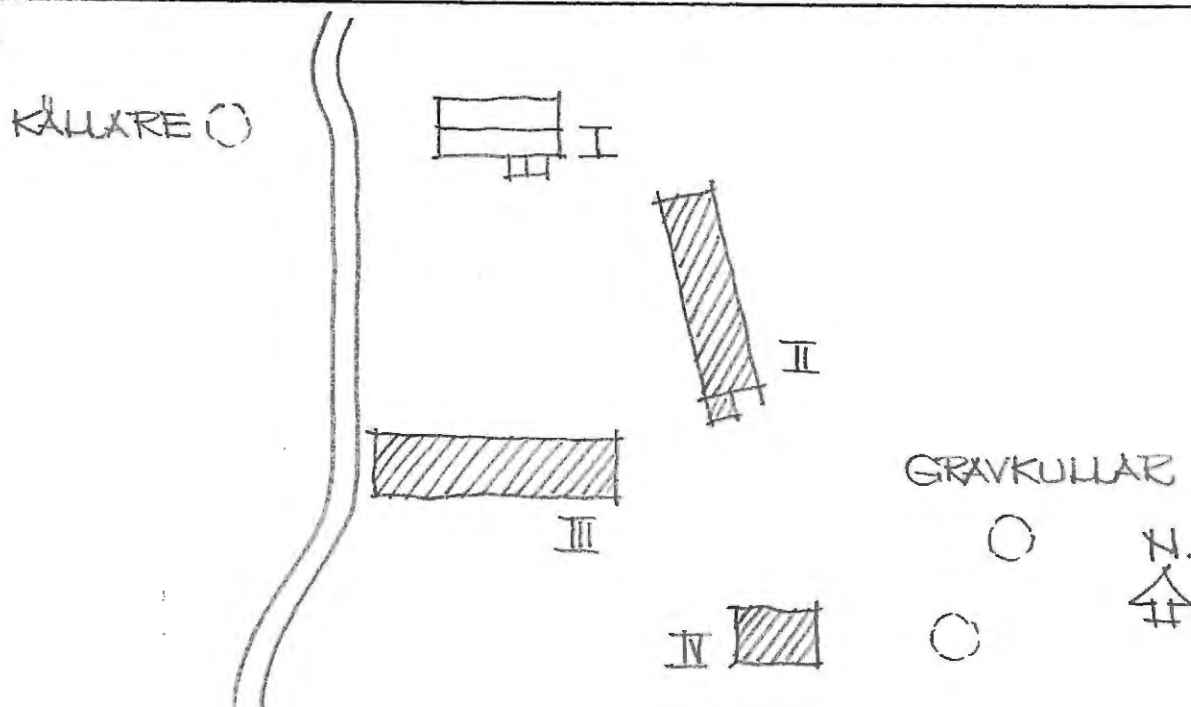

Kommun Hagfors Församl. Gustav Adolf Datum 76-08-19
 Fastighet Laggåsen 1:1 AI Film nr H 183
 Gårdsnamn Fridhem Karta 12 D 4 i
 Anl. art Skola till 1925, senare pensionärshem, nu fritidsfast. Sign. LW
 Uppgiftslämnare Jan Högvist, hyr av Stiftsnämnden Åtgärder erfordras
~~XXXXXX~~ och Karl Olsson, Sörgården stomme
 fasad
 taktäckn.

L: Erixon: Sveriges Bebyggelse, Landsbygden

Hus nr	Husets funktion	Bygg mtr	Fasad mtr	Färg	Tak-täckn.	Byggn. år	Kommentar
I	Manbyggnad	T	SLL	FR	2T	L: ca 1800	
II	Brygghus	B	SLL	FR	2T	b:..... 1875-1925	Flyttat från andra sidan vägen
III	Lillstuga	B	SLP	FR	Stick	u: 1925-30	
IV	Vedbod	T/B	-/SLL	FR	2T	b: 1825-75	Tillbyggd 1925
V	Avtråde	B	SLL	FR	2T	b: 1950-60	
VI							
VII							
VIII							
IX							
X							

Planskizzen

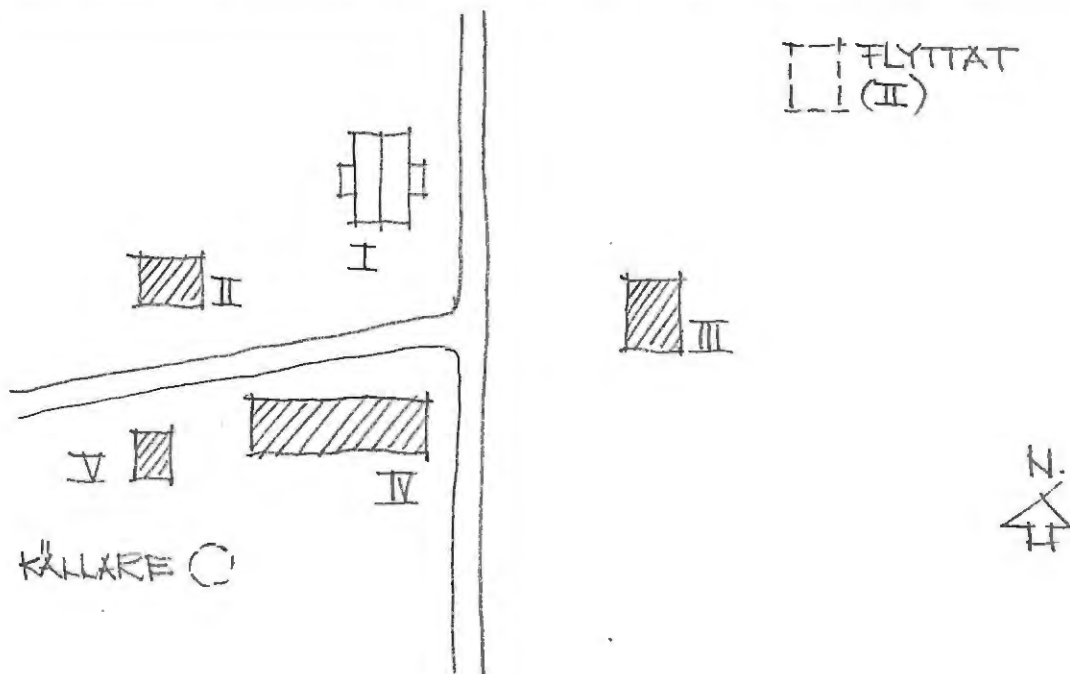

Kommun Hagfors Församl. Gustav Adolf Datum 76-08-19
 Fastighet Laggåsen 1:1 AI *AD* Film nr H 183
 Gårdsnamn Motta åsen Karta 12 D 4 i
 Anl. art F d torp, nu fritidsfastighet Sign. LW
 Uppgiftslämnare ingen hemma Åtgärder erfordras
 Anteckningar stomme
 fasad
 taktäckn.

Hus nr	Husets funktion	Bygg mtr	Fasad mtr	Färg	Tak-täckn.	Byggn. år	Kommentar
I	Boningshus	T	SLL	FR	2T	b: 1900-30	Senare ombyggt
II	Källare	S/B	-	-/FR	P	b: 1870-1900	
III	Brygghus	B	SLL	FR	2T	b: 1900-30	
IV	Ladugård	T/B	_/SLP	FR	2T	b: 1870-1900	Senare tillbyggd
V							
VI							
VII							
VIII							
IX							
X							

Evakuationsplan

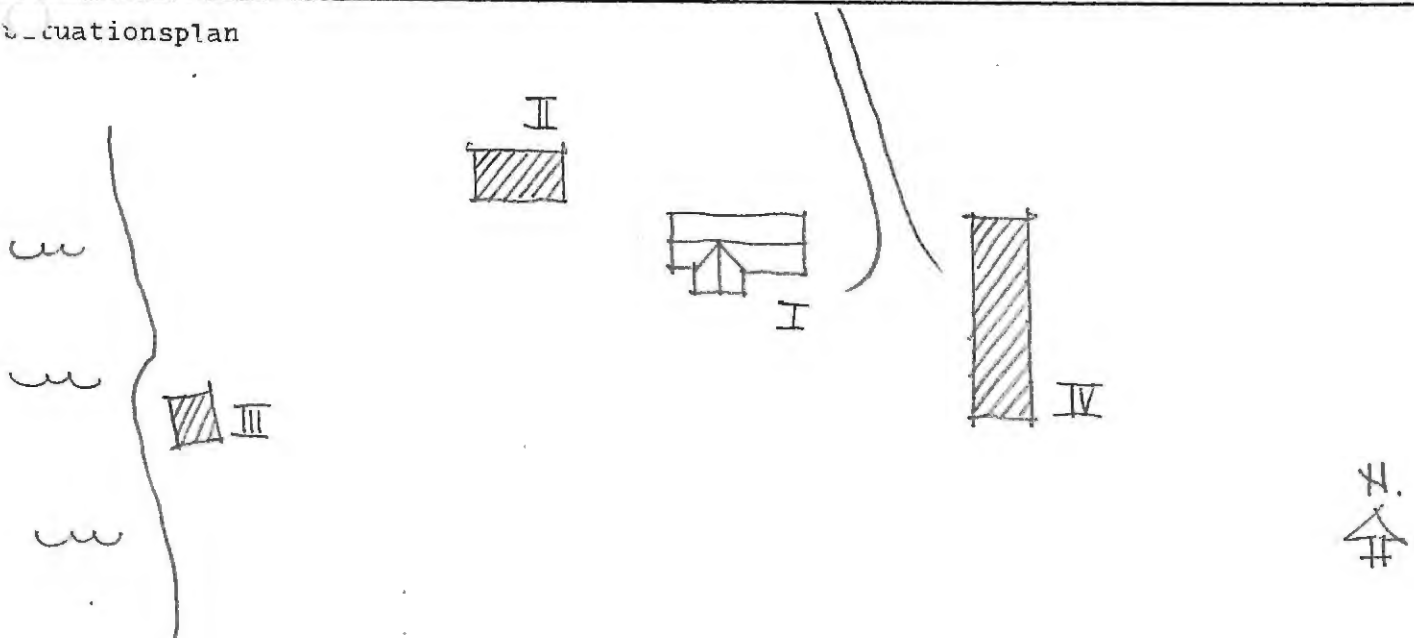

Kommun Hagfors Församl. Gustav Adolf Datum 76-08-20

Fastighet Laggåsen 1:1 AL Film nr H 187

Gårdsnamn Nordgården Karta 12 D 4 i

Anl. art F d bondgård, nu bostadsfastighet Sign. LW

Uppgiftslämnare ingen hemma Åtgärder erfordras

Anteckningar Gården har tidigare varit gästgiveri stomme

..... fasad

..... taktäckn. 8

L: Erixon: Sveriges Bebyggelse, Landsbygden

Hus nr	Husets funktion	Bygg mtr	Fasad mtr	Färg	Tak-täckn.	Byggn. år	Kommentar
I	Boningshus	T	SLL	FR	2T	L: 1910	
II	Vedbod, stall	B	SLP	FR	2T	L: ca 1800	
III	Visthusbod mm	T	-	-	2T	b: 1750-1800	ladugård tillbyggd
IV	Bryggghus	B	SLL	FR	2T	b: 1900-50	
V							
VI							
VII							
VIII							
IX							
X							

Situationsplan

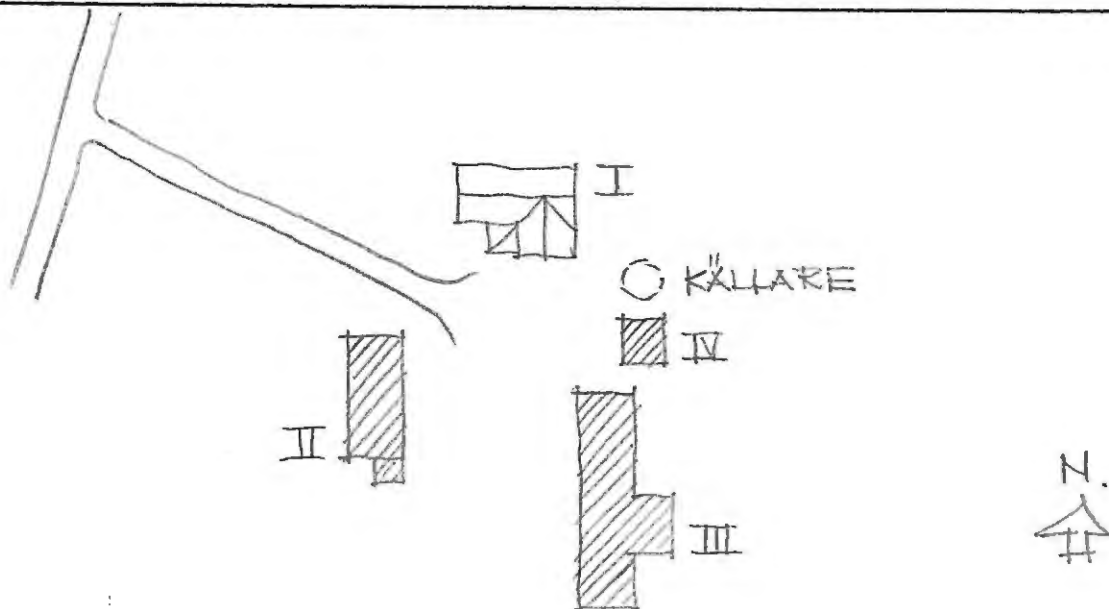

Kommun Hagfors Församling Gustav Adolf Datum 76-08-20
 Fastighet Laggåsen 1:1 AM Film nr H 186
 Gårdsnamn Tåppan Karta 12 D 4 i
 Anl. art F d bondgård, nu bostadsfastighet Sign. LW
 Uppgiftslämnare Hanna Karlsson, arrendator Åtgärder erfordras
 Anteckningar Hyr av stiftsnämnden stomme
 fasad
 taktäckn.

Hus nr	Husets funktion	Bygg mtr	Fasad mtr	Färg	Tak-täckn.	Byggn. år	Kommentar
I	Boningshus	T	SLL	FR	2T	u: 1916	
II	Ladugård	B	SLP	FR	2T	"-	
III	Brygghus	B	BLL	FR	2T	"-	
IV	Stall mm	B	SLL	FR	2T	"-	
V	Barack	B	SFS	FR	2T	u: 1959	Stiftsnämndens skogs- arbetarbarack
VI							
VII							
VIII							
IX							
X							

Situationsplan

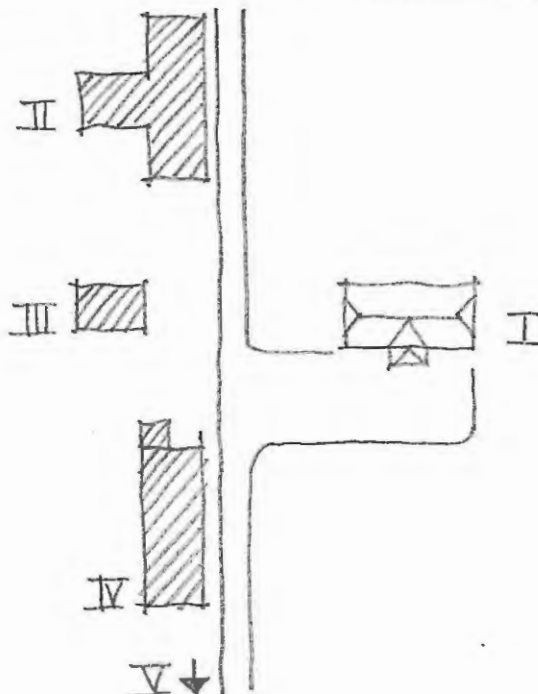

Kommun .. Hagfors Församl. .. Gustav Adolf Datum .. 76-08-20

Fastighet .. Laggåsen 1:1 AN Film nr .. H 186

Gårdsnamn .. Sveparåsen Karta .. 12 D 4 i

Anl. art .. F d bondgård, nu bostadsfastighet Sign. .. LW

Uppgiftslämnare .. ingen hemma Åtgärder erfordras

Anteckningar .. På gården bedrivs fårskötsel stomme

..... fasad

..... taktäckn.

L: Erixon: Sveriges Bebyggelse, Landsbygden

Hus nr	Husets funktion	Bygg mtr	Fasad mtr	Färg	Tak-täckn.	Byggn. år	Kommentar
I	Boningshus	Rv	SLL	FR	2T	L: 1910	
II	Vedbod, matbod	T/B	-/SLP	FR	2T	b: 1850-1900	
III	Ladugård	B	SLL	FR	2T	b: ca 1900	
IV	Stall	T	delvis SLL	FR	2T	b: 1825-75	
V	Bryggghus	B	SLL	FR	(2T)	b: 1900-30	
VI							
VII							
VIII							
IX							
X							

Situationsplan

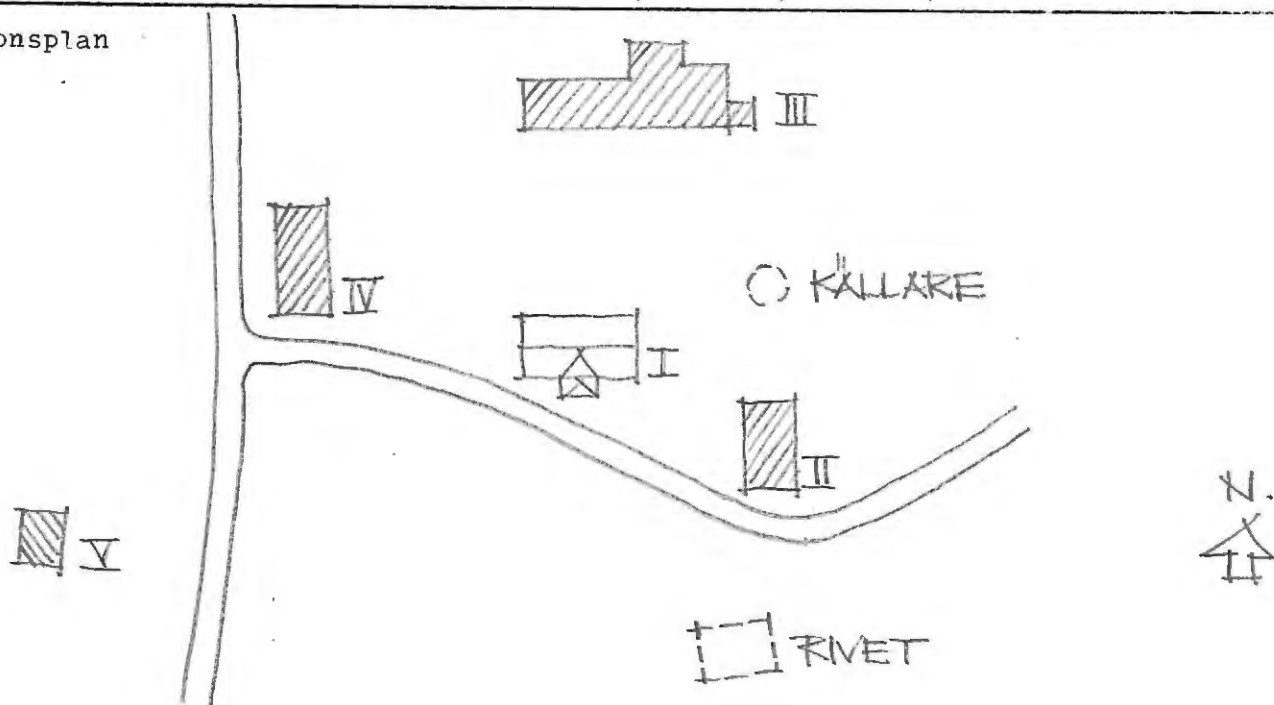

Kommun Hagfors Församl. Gustav Adolf Datum 76-08-20
 Fastighet Laggåsen 1:1 BA Film nr H 186
 Stadsnamn Stormossen Karta 12 D 5 i
 Anl. art F d bondgård, nu bostads/fritidsfastighet Sign. LW
 Uppgiftslämnare ingen hemma Åtgärder erfordras
 Anteckningar stomme
 fasad
 taktäckn.

L: Erixon: Sveriges Bebyggelse, Landsbygden

Hus nr	Husets funktion	Bygg mtr	Fasad mtr	Färg	Tak-täckn.	Byggn. år	Kommentar
I	Boningshus	TRv	SLL	FR	2T	L: 1916	
II	Vedbod	B	SLP	FR	2T	b: 1870-1920	Senare tillbyggt
III	Brygghus	B	SLL	FR	(2T)	b: 1900-30	
IV							
V							
VI							
VII							
VIII							
IX							
X							

Situationsplan

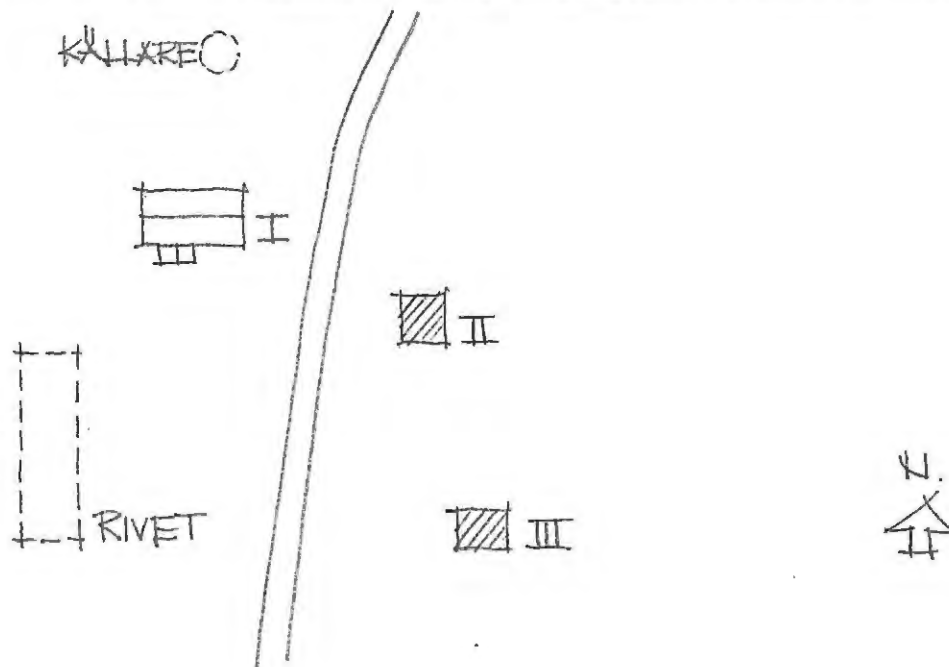

Kommun Hagfors Församl. Gustav Adolf Datum .76-08-20.....
 Fastighet Laggåsen 1:1 BB Film nr H 186
 Gårdsnamn Torrbergsbacken Karta 12 D 5 i
 Anl. art F d bondgård, nu bostadsfastighet Sign. LW
 Uppgiftslämnare ingen hemma Åtgärder erfordras
 Anteckningar stomme
 fasad
 taktäckn.

L: Erixon: Sveriges Bebyggelse, Landsbygden

Hus nr	Husets funktion	Bygg mtr	Fasad mtr	Färg	Tak-täckn.	Byggn. år	Kommentar
I	Boningshus	B	SLL	FR	2T	L: 1916	Senare ombyggd
II	Brygghus	B	SLL	FR	2T	b: 1900-50	
III	Vedbod	B	SLP	FR	2T	b: 1880-1930	
IV	Ladugård	T	delvis SLL	FR	2T	b: 1825-75	Tillbyggd 1916
V	Lada	T	--	FR	Stick	b: 1825-75	
VI							
VII							
VIII							
IX							
X							

Situationsplan

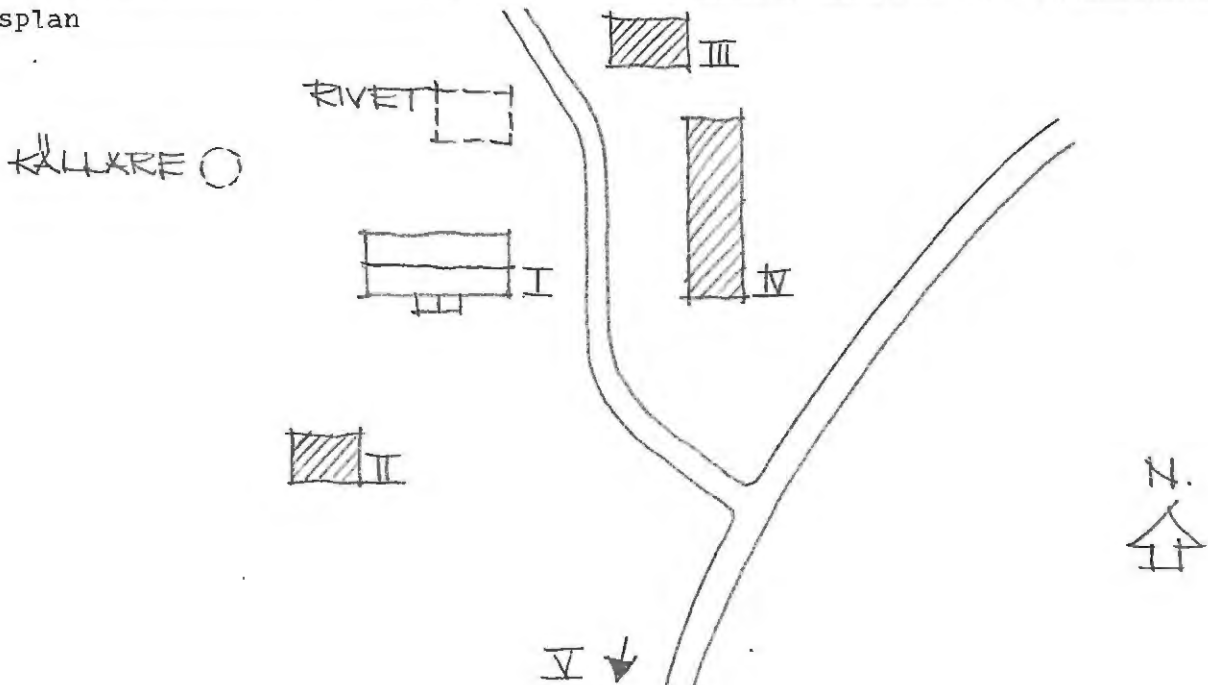

Kommun Hagfors Församl. Gustav Adolf Datum 76-08-20

Fastighet .. Laggåsen 1:1 BC Film nr H 185

Gårdsnamn .. Lappmossåsen Karta 12 D 5 i

Anl. art f d bondgård, nu bostadsfastighet Sign. LW

Uppgiftslämnare arrendatorn på gården Åtgärder erfordras

Anteckningar På gården fanns tidigare en krok stomme

..... fasad

..... taktäckn.

Hus nr	Husets funktion	Bygg mtr	Fasad mtr	Färg	Tak-täckn.	Byggn. år	Kommentar
I	Boningshus	T	SLL	FR	2T	b: 1900-30	
II	Stall, vedbod	B	SLP	FR	2T	b: 1880-1930	
III	Ladugård	T/B	-/SLP	FR	2T	b: 1850-1900	
IV	Källare	S	-	-	Stick	b: 1800-50	
V							
VI							
VII							
VIII							
IX							
X							

Situationsplan

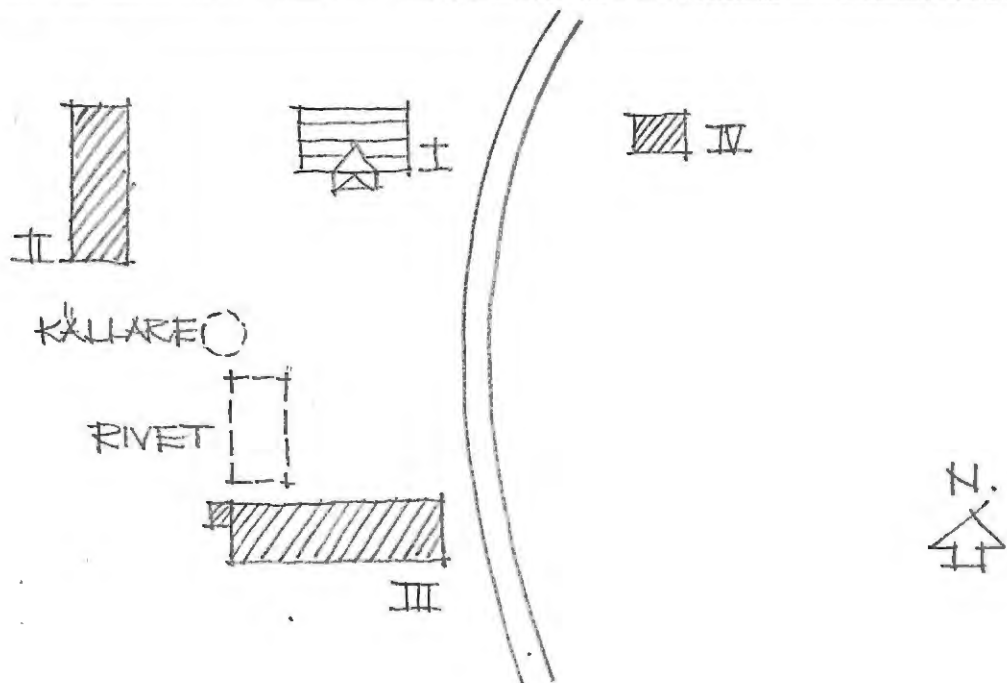

BYGGNADSVINVENTERING 1976

S-län

Kommun Hagfors Församl. Gustav Adolf Datum 76-08-23
 Fastighet Laggåsen 1:2 Film nr H 187
 Gårdsnamn Karta 12 D 4 i
 Anl. art Bostadsfastighet Sign. LW
 Uppgiftslämnare ingen hemma Åtgärder erfordras
 Anteckningar stomme
 fasad
 taktäckn.

Hus nr	Husets funktion	Bygg- mtr	Fasad mtr	Färg	Tak- täckn.	Byggn. år	Kommentar
I	Boningshus	T	SLL	FR	Et	b: 1900-30	
II	Vedbod	B	SLP	FR	P	-"-	
III							
IV							
V							
VI							
VII							
VIII							
IX							
X							

Planskiss

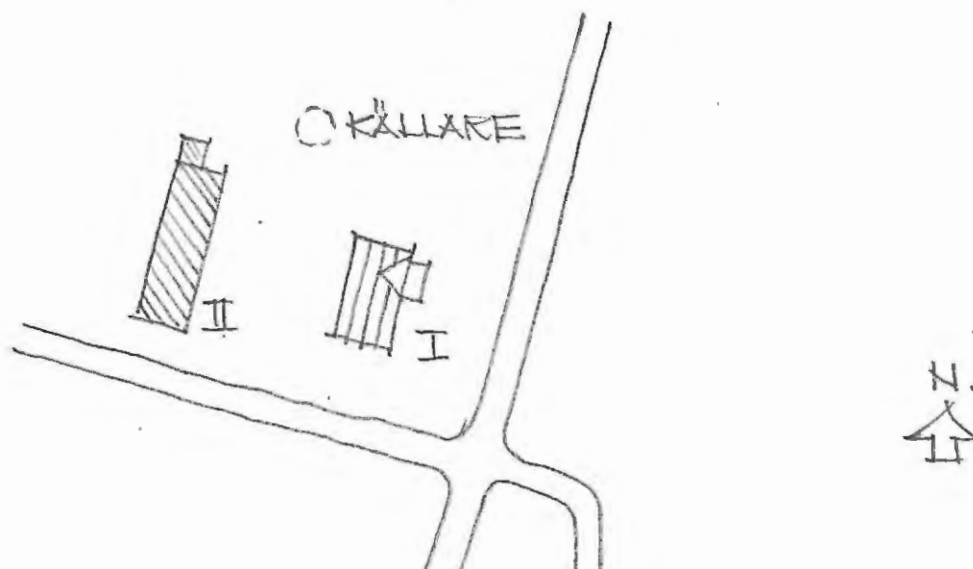

Kommun Hagfors Församl. Gustav Adolf Datum 76-08-23
 Fastighet Laggåsen 1:3 Film nr H 188
 Gårdsnamn Barktorp Karta 12 D 4 i
 Anl. art F d torp, nu bostadsfastighet Sign. LW
 Uppgiftslämnare Stig Berg, ägare Åtgärder erfordras
 Anteckningar stomme
 fasad
 taktäckn.

Hus nr	Husets funktion	Byggmtr	Fasad mtr	Färg	Taktäckn.	Byggn. år	Kommentar
I	Boningshus	Rv	SLL	PR	P(S)	u: ca 1900	
II	Vedbod	B	SLP	FR	2T	1900-30	
III	Ladugård	T/B	SLP	FR	2T	-"	Delvis ev äldre
IV	Lillstuga	T	-	IBr	Et (Gö)	u: 1972	Byggdes på 1860-talet på Sörgården (hitflyttad)
V	Timmerkoja	T	-	-	-	u: 1976	Byggs av Karl Olsson på Sörgården
VI							
VII							
VIII							
IX							
X							

Planskiss

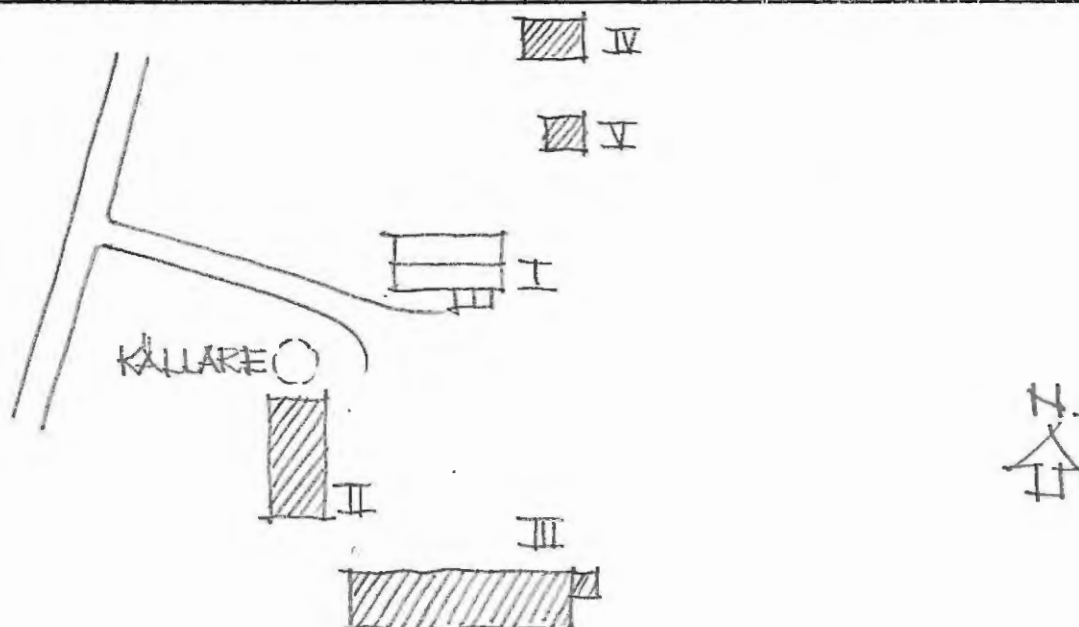

Kommun Hagfors Församl. Gustav Adolf Datum 76-08-23
 Fastighet Laggåsen 1:8 Film nr H 187
 Gårdsnamn - Karta 12 D 4 i
 Anl. art ... F. d. skola, nu bostadsfastighet Sign. LW
 Uppgiftslämnare .. Ottilia Karlsson, ägare sedan 1952 Åtgärder erfordras
 Anteckningar .. skolan flyttades på 1930-talet till Dragsjöberg stomme
 fasad
 taktäckn.

kolla

Hus nr	Husets funktion	Bygg- mtr	Fasad mtr	Färg	Tak- täckn.	Byggn. år	Kommentar
I	Manbyggnad	Rv	SLL	FR	BT	u: 1924	
II	Vedbod	B	delvis SLL	FR	2T	-"-	
III	Garage	B	LFS	FR	Papp	o: 1940-60	
IV							
V							
VI							
VII							
VIII							
IX							
X							

Planskiss

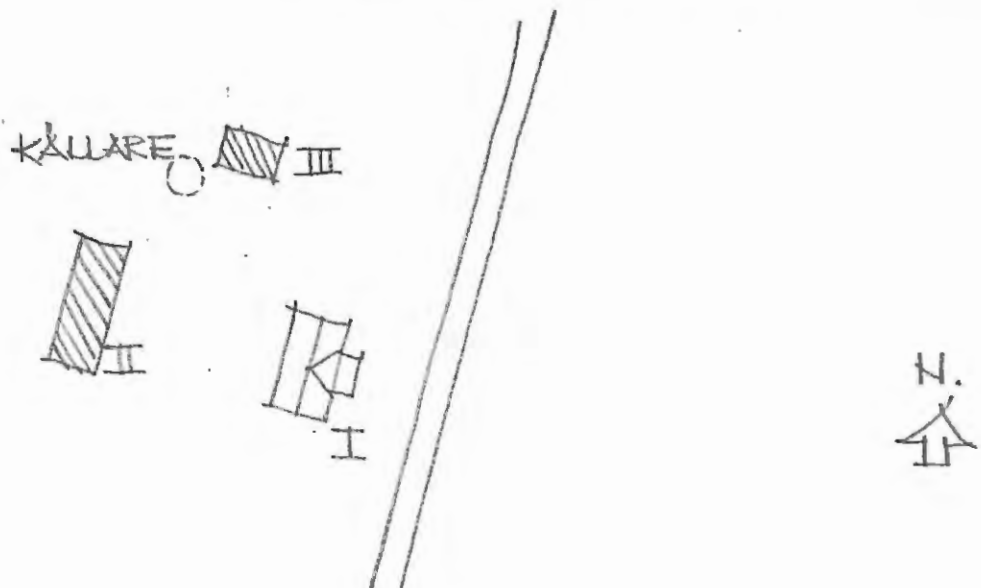

BYGGNADSVINVENTERING 1976

S-län

Kommun Hagfors Församl. Gustav Adolf Datum 76-08-24
 Fastighet Nain 1:2 Film nr E 202
 Gårdsnamn - Karta 12 D 6 h
 Anl. art F d skola, nu fritidsfastighet Sign. LW
 Uppgiftslämnare Karl-Ivar Svensson, Gustavsfors Åtgärder erfordras
 Anteckningar skolan lades ned på 1930-talet stomme
 fasad
 taktäckn.

Hus nr	Husets funktion	Byggmtr	Fasad mtr	Färg	Taktäckn.	Byggn. år	Kommentar
I	Boningshus	T	SLL	FR	P	u: 1924-25	
II	Vedbod	B	SLL	FR	2T	-"-	
III							
IV							
V							
VI							
VII							
VIII							
IX							
X							

Planskiss

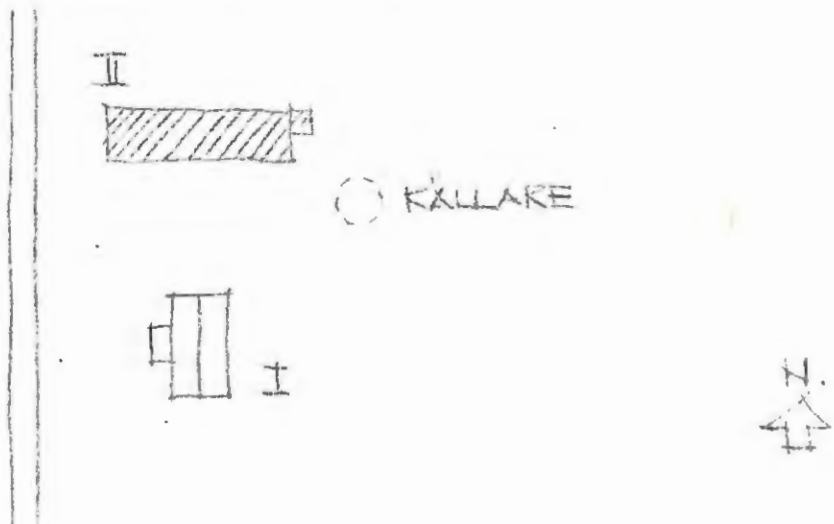

Kommun Hagfors Församl. Gustav Adolf Datum 76-08-24
 Fastighet Nain 1:3 Film nr H 191
 Gårdsnamn Busken Karta 12 D 6 h
 Anl. art F d bondgård, nu fritidsfastighet Sign. LW
 Uppgiftslämnare Karl-Ivar Svensson, Gustavsfors Åtgärder erfordras
 Anteckningar Uddeholms AB rev de gamla husen och byggde stomme
 nytt' 1910-30 fasad
 taktäckn.

Hus nr	Husets funktion	Byggmtr	Fasad mtr	Färg	Taktäckn.	Byggn. år	Kommentar
I	Boningshus	T	SLL	FR	2T	u: 1910-t	
II	Ladugård	B	SLL	FR	2T	u: 1910-t	
III	Stall vedbod	B	SLL	FR	2T	u: 1924	
IV							
V							
VI							
VII							
VIII							
IX							
X							

Planskiss

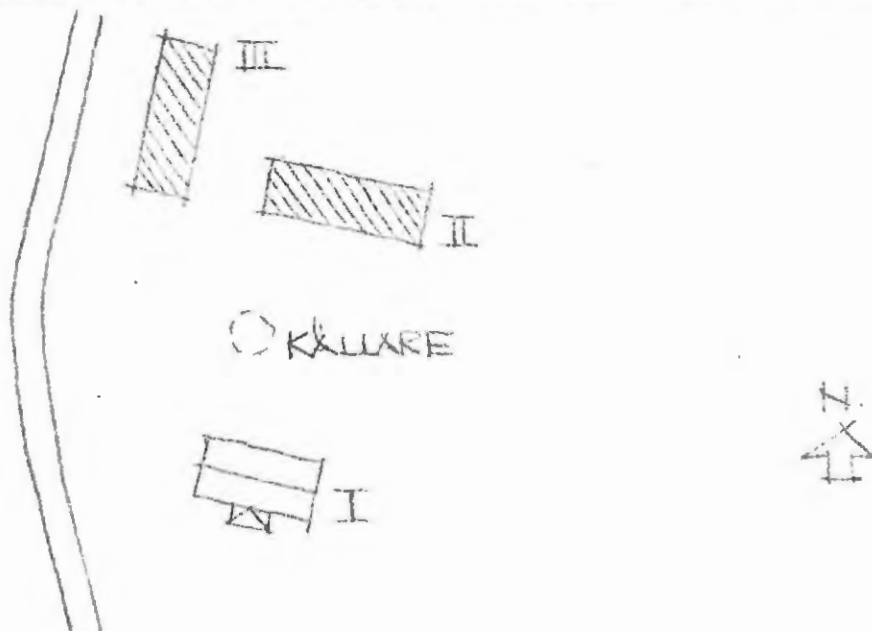

Kommun Hagfors Församl. Gustav Adolf Datum .. 76-08-24

Fastighet Nain 1:4 Film nr .. W 191

Gårdsnamn .. Lasseberget Karta .. 12 D 6 h

Anl. art F d torp, nu fritidsfastighet Sign. .. LW

Uppgiftslämnare ingen hemma Åtgärder erfordras
 stomme
 fasad
 taktäckn.

Hus nr	Husets funktion	Bygg- mtr	Fasad mtr	Färg	Tak- täckn.	Byggn. år	Kommentar
I	Boningshus	T	SLL	FR	2T	b: 1900-20	
II	Vedbod, matbod	B	SLL	FR	2T	-"-	
III							
IV							
V							
VI							
VII							
VIII							
IX							
X							

Planskiss

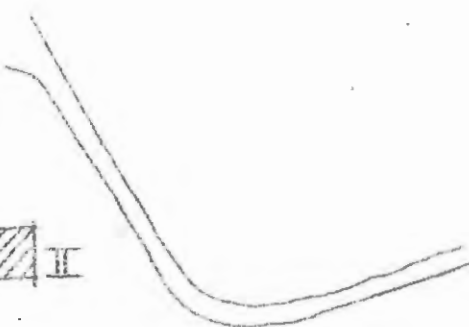

Kommun Hagfors Församl. Gustav Adolf Datum 76-08-24
 Fastighet Nain 1:5 Film nr H 202
 Gårdsnamn "Jan-Olles" Karta 12 D 6 h
 Anl. art F d bondgård, nu fritidsfastighet Sign. LW
 Uppgiftslämnare Karl-Ivar Svensson, Gustavsfors Åtgärder erfordras
 Anteckningar I vägkrysset slog sig Per Hakkarinen stomme
 ned 1640 (Norsgården) fasad
 taktäckn.

Hus nr	Husets funktion	Bygg- mtr	Fasad mtr	Färg	Tak- täckn.	Byggn. år	Kommentar
I	Boningshus	T	SLL	FR	2T	b: 1880-1920	
II	Stall, vedbod	B &	SLL	FR	2T	"-	
III	Laduråd	T/B	SLL	FR	2T	"-	
IV	Visthusbod	T	SLP	FR	Stick	b: 1850-1900	Ev äldre
V							
VI							
VII							
VIII							
IX							
X							

Planskiss

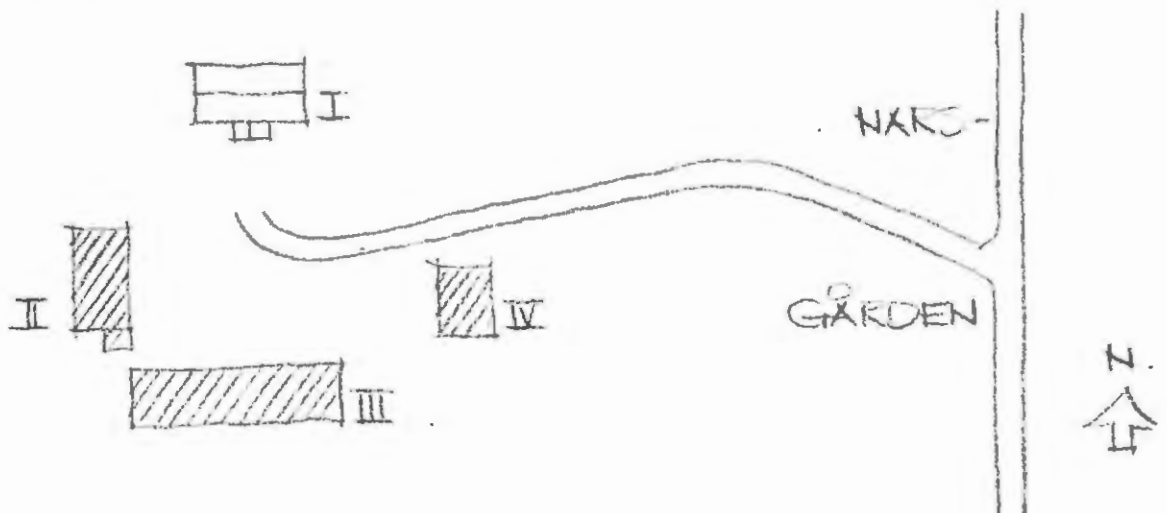

BYGGNADSINVENTERING 1976

S-län

Kommun Hagfors Församl. Gustav Adolf Datum 76-08-24
 Fastighet Nain 1:7 Film nr H 202
 Gårdsnamn Sörgården Karta 12 D 6 h
 Anl. art F d bondgård, nu bostadsfastighet Sign. LW
 Uppgiftslämnare Fam. Björklund, hyr av Uddeholms AB Åtgärder erfordras
 Anteckningar Har bott här i 22 år, nu enda bofasta familjen stomme
i Nain. ! fasad
 taktäckn.

Hus nr	Husets funktion	Byggmtr	Fasad mtr	Färg	Taktäckn.	Byggn. år	Kommentar
I	Boningshus	T	SLI	FR	2T	b: 1880-1930	
II	Vedbod, matbodü	B	SLP	FR	2T	---	
III	Ladugård	T/B	SLP	FR	2T	---	
IV	Stall	T	delvis SLP	FR	2T	---	Ev äldre
V	Garage	B	SLP	FR	2T	b: 1930-50	
VI							
VII							
VIII							
IX							
X							

Planskiss

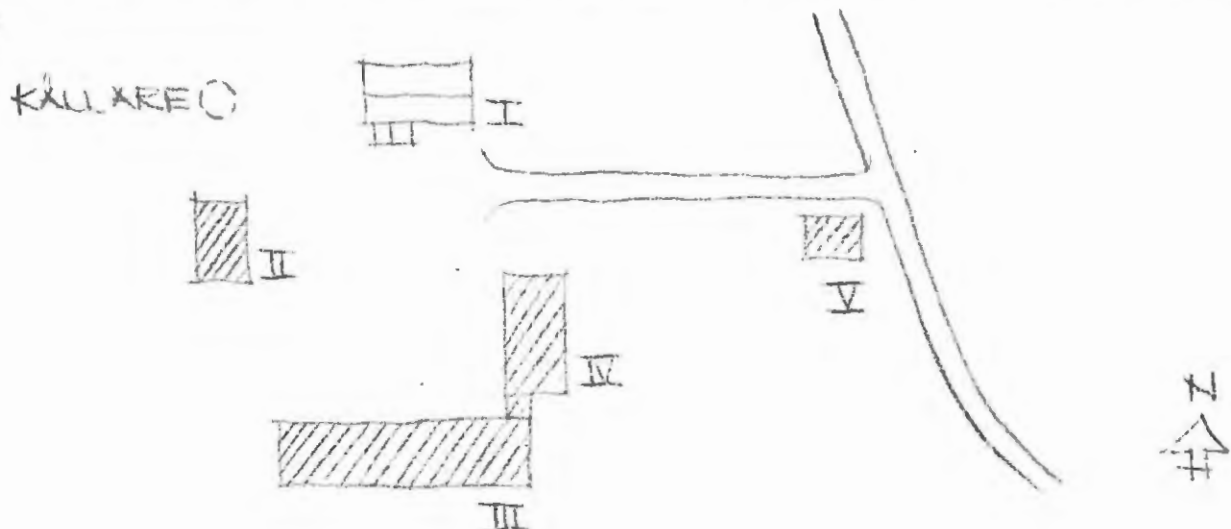

Kommun Hagfors..... Församl. Gustav Adolf..... Datum 76-08-24.....
 Fastighet Nainsberget 1:1..... Film nr H 203.....
 Gårdsnamn Berg..... Karta 12 D 6 h.....
 Anl. art f. d bondgård, nu fritidsfastighet..... Sign. LW.....
 Uppgiftslämnare ingen hemma..... Åtgärder erfordras
 Anteckningar stomme
 fasad
 taktäckn.

Hus nr	Husets funktion	Bygg- mtr	Fasad mtr	Färg	Tak- täckn.	Byggn. år	Kommentar
I	Boningshus	T	SLL	FR	2T	b: 1860-1910	
II	Brygghus	B	SLP	FR	2T	1900-30	
III	Ledugård	B	SLL	FR	2T	-"-	
IV							
V							
VI							
VII							
VIII							
IX							
X							

Planskiss

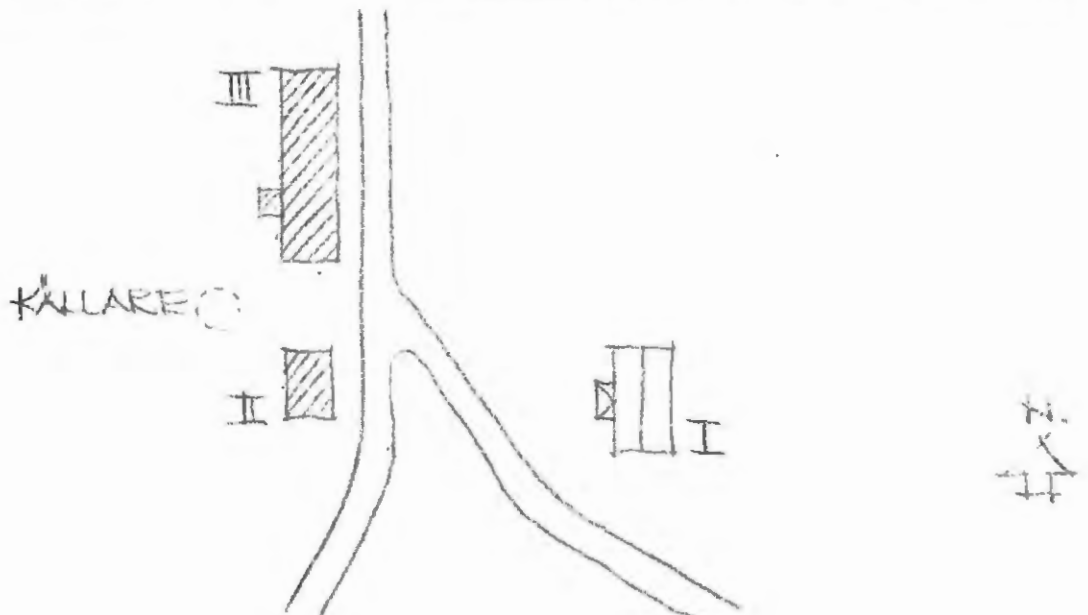

Kommun Hårfors Församl. Gustav Adolf Datum 76-08-24
 Fastighet Wainsfallet 1:4 Film nr H 191
 Gårdsnamn Bullertjärnen Karta 12 D 7 h
 Anl. art f d torn, nu bostadsfastighet Sign. LW
 Uppgiftslämnare ingen hemma Åtgärder erfordras
 Anteckningar stomme
 fasad
 taktäckn.

L: Erixon: Sveriges Bebyggelse, Landsbygden

Hus nr	Husets funktion	Bygg- mtr	Fasad mtr	Färg	Tak- täckn.	Byggn. år	Kommentar
I	Boningshus	B	SLL	FR	2T	L: 1947	
II	Ladugård	T/B	-/SLP	-/FR	2T	-"	
III	Transformator	B	SFS	PR	P	b: 1950-70	
IV							
V							
VI							
VII							
VIII							
IX							
X							

Planskiss

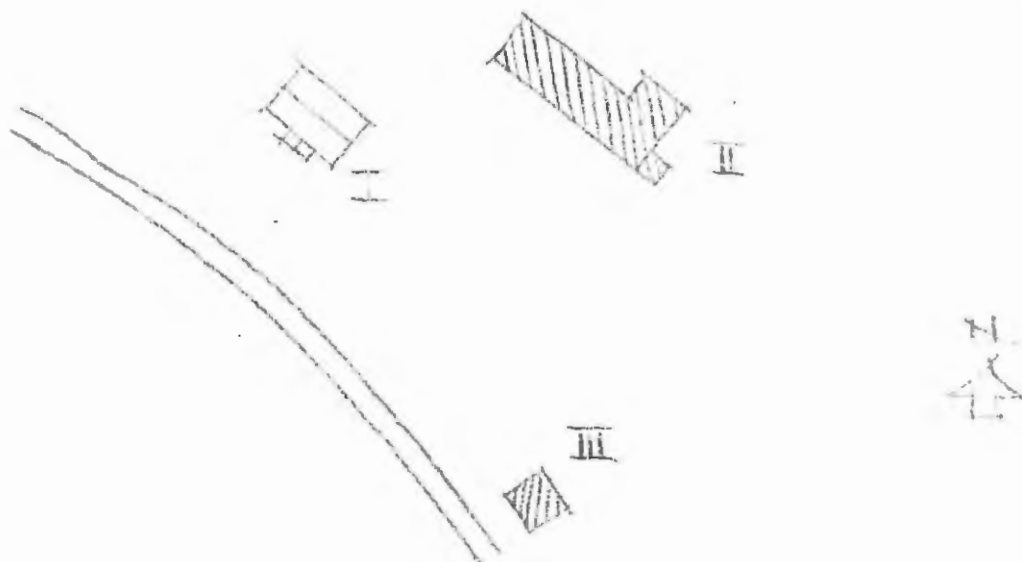

Kommun ..Hagfors..... Församl ..Gustav Adolf..... Datum 1976-08-12....
 Fastighet ..Skogsberg 1:1 A..... Film nr ..H 151.....
 Gårdsmann ..Malta..... Karta 12 D 2g.....
 Anl. art ...F.d bondgård, nu bostadsfastighet..... Sign. JW.....
 Uppgiftslämnare ..Ingen hemma..... Åtgärder erfordras
 Anteckningar stomme
 fasad
 taktäckn. III.....

Hus nr	Husets funktion	Bygg mtr	Fasad mtr	Färg	Tak-täckn.	Byggn. år	Kommentar
I	Boningshus	T	SLL	FR	2T	b: 1880-1920	
II	Ladugård	B	SLL	FR	2T	b: 1900-30	
III	Stall, vedbod	B	delvis SLL	FR	P/Et	b: 1900-30	
IV	Hönshus	B	SLP	-	Papp	b: 1900-30	
V							
VI							
VII							
VIII							
IX							
X							

Situationsplan

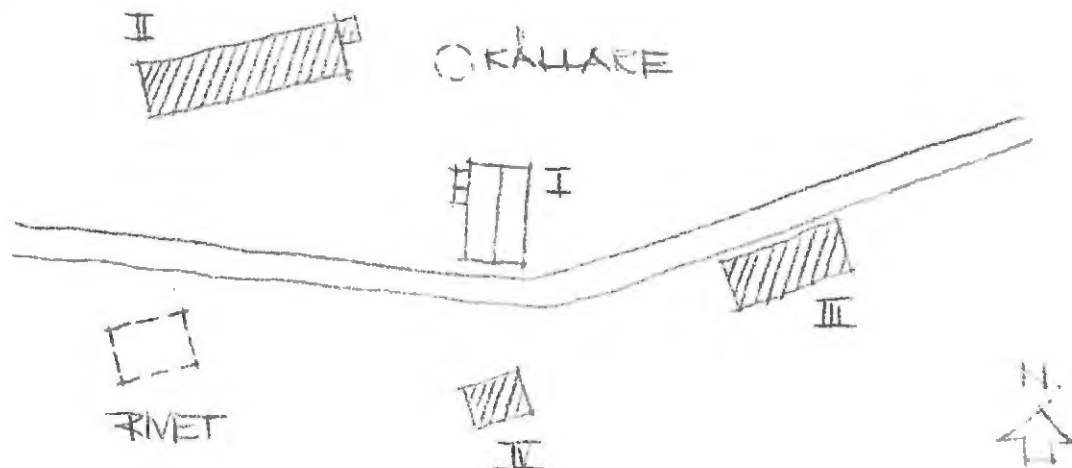

Kommun Hagfors Församl Gustav Adolf Datum 1976-08-12
 Fastighet Skogsberg 1:1 B Film nr H 151/172
 Gårdsmann Heden Karta 12 D 2g
 Anl. art F d bondgård, nu bostadsfastighet Sign. LW
 Uppgiftslämnare Fru Olsson, ägare Åtgärder erfordras
 Anteckningar stomme
fasad
taktäckn.

Hus nr	Husets funktion	Bygg mtr	Fasad mtr	Färg	Tak-täckn.	Byggn. år	Kommentar
I	Boningshus	T	SLL	FR	2T	b: 1880-1920	
II	Ladugård	T	SLL	FR	P	b: 1880-1920	Delvis rivet
III	Källare	Btg/B	-/SLP	-/FR	P	b: 1900-30	
IV	Stall, vedbod	B	delvis SLL	FR	2T	b: 1900-30	
V	Sommarladugård	T	-	-	P	b: 1850-1900	
VI							
VII							
VIII							
IX							
X							

Situationsplan

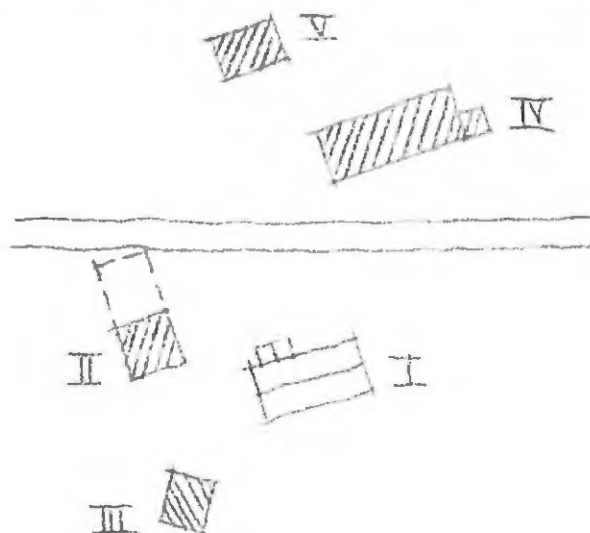

Kommun Hagfors Församl Gustav Adolf Datum 76-08-18
 Fastighet Skogsberg 1:1 CA Film nr H 180
 Gårdsmamn Södra Änten Karta 12 D 3 h
 Anl. art f d torp, nu fritidsfastighet Sign. LW
 Uppgiftslämnare ingen hemma Åtgärder erfordras
 Anteckningar stomme
 fasad
 taktäckn.

Hus nr	Husets funktion	Bygg mtr	Fasad mtr	Färg	Tak-täckn.	Byggn. år	Kommentar
I	Boningshus	T	SLL	FR	2T	1860-1910	
II	Ladugård	B	SLP	IBr	2T	-"-	
III							
IV							
V							
VI							
VII							
VIII							
IX							
X							

Situationsplan

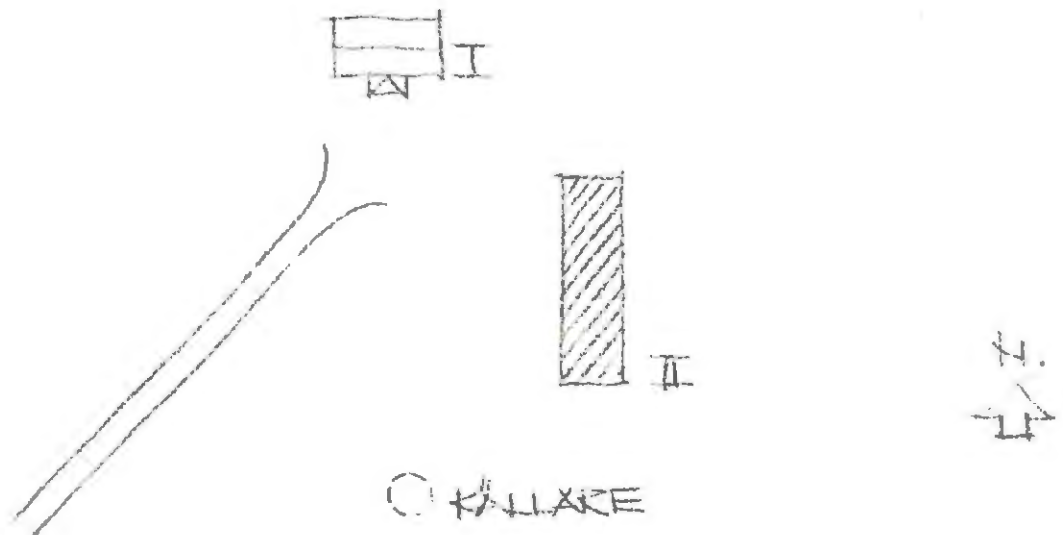

Kommun Hagfors Församl. Gustav Adolf Datum 76-08-18

Fastighet Skogsberg 1:1 CR Film nr H.180

Gårdsmann Lillåsen Karta 12 D 3 h

Anl. art F. d. torp, nu fritidsfastighet Sign. LW

Uppgiftslämnare Eskil Finkvist, ägare Åtgärder erfordras

Anteckningar stomme fasad taktäckn.

Hus nr	Husets funktion	Bygg mtr	Fasad mtr	Färg	Tak-täckn.	Byggn. år	Kommentar
I	Boningshus	T	SLL	FR	2T	u: ca 1900	
II	Vedbod, matbod	T	delvis SLP	FR	2T	b: 1825-75	ev äldre
III	Ladugård	SS/T	delvis SLP	-/FR	2T	b: 1825-75	
IV							
V							
VI							
VII							
VIII							
IX							
X							

Situationsplan

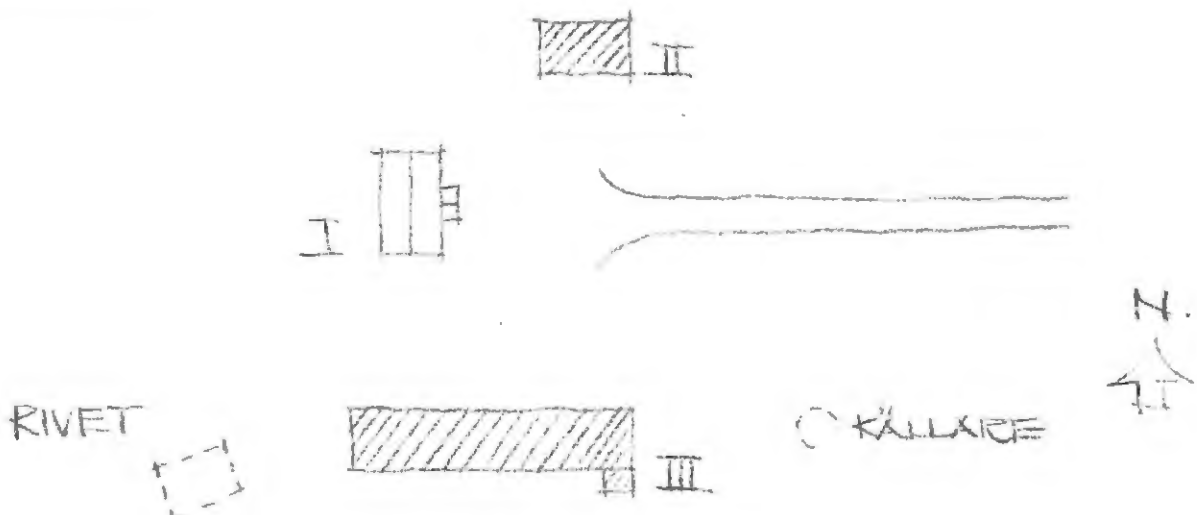

Kommun Hagfors Församl .. Gustav Adolf Datum .76-08-18.....
 Fastighet ... Skogsberg 1:1 CC Film nr H.180.....
 Gårdsmann Karta 18.D.3.h.....
 Anl. art F.d.tomt, nu fritidsfastighet Sign. LW.....
 Uppgiftslämnare ingen hemma Åtgärder erfordras
 Anteckningar stomme
 fasad
 taktäckn.

Hus nr	Husets funktion	Bygg mtr	Fasad mtr	Färg	Tak-täckn.	Byggn. år	Kommentar
I	Poningshus	T	SLL	FR	P	b: 1860-1910	
II	Vedbod, stall	B	SLL	FR	P	"-	
III	Ladugård	SS	-	-	P	"-	
IV							
V							
VI							
VII							
VIII							
IX							
X							

Situationsplan

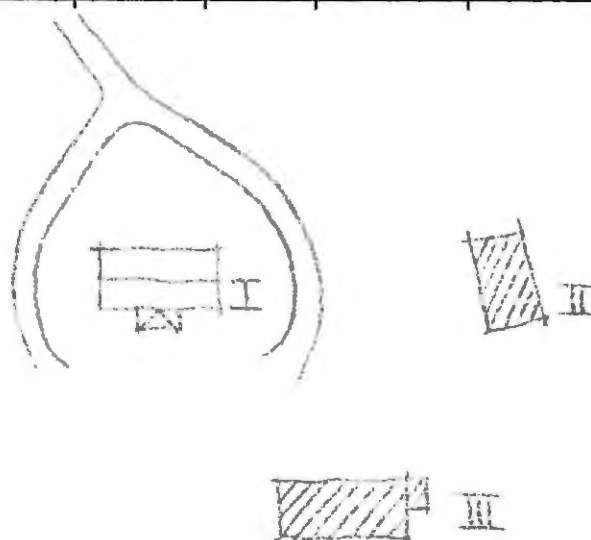

Handwritten notes or signatures in the bottom right corner of the page.

Kommun ... Hagfors Församl ... Gustav Adolf Datum 76-08-17.....
 Fastighet ... Skogsberg 1:1 CE Film nr H. 180.....
 Gårdsmamn ... Skogsberg Karta 12 D 3 g.....
 Anl. art ... F d bondgård, nu bostadsfastighet Sign. ... LW.....
 Uppgiftslämnare ... Anna Andersson, hyresgäst Åtgärder erfordras
 Anteckningar ... Gården från 1600-talet (soldatställe från början), stomme
 släktgård åtminstone sedan 1780-talet. fasad
 taktäckn.

Hus nr	Husets funktion	Bygg mtr	Fasad mtr	Färg	Tak-täckn.	Byggn. år	Kommentar
I	Boningshus	T	SLL	FR	2T	u: 1844	
II	Stall mm	Rv/B	SLL	FR	2T	u: 1913	byggt av äldre timmer
III	Ladugård	T/Rv	-/SLL	FR	2T	u: 1913	
IV	Garage	B	SLP	IBr	Papp	u: ca 1920	
V							
VI							
VII							
VIII							
IX							
X							

Situationsplan

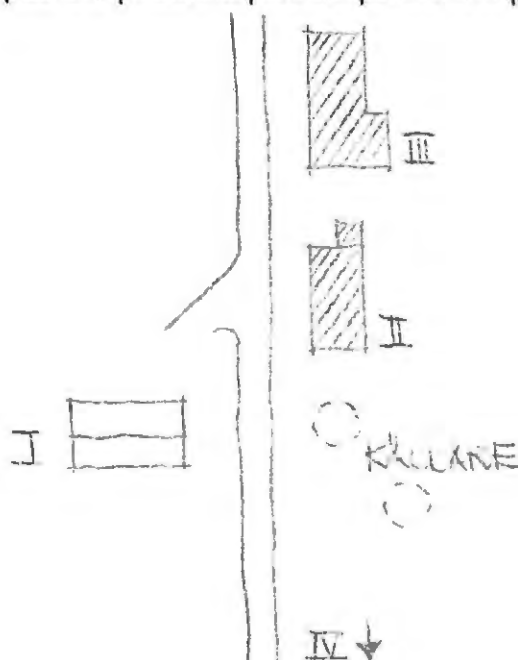

Kommun Hagfors Församl Gustav Adolf Datum 1976-08-12

Fastighet Skogsberg 1:1 D Film nr H 172

Gårdsmann Adamstorp Karta 12 D 2g

Anl. art Bondgård Sign. LW

Uppgiftslämnare Oscar Jansson, arrendator Åtgärder erfordras
stomme
fasad
taktäckn.

Hus nr	Husets funktion	Bygg mtr	Fasad mtr	Färg	Tak-täckn.	Byggn. år	Kommentar
I	Boningshus	T	SLL	FR	2T	b: 1860-1910	
II	Vedbod	T	-	FR	Stick	b: 1825-75	
III	Lillstuga	B	SLL	FR	P	b: 1860-1910	den Flyttad från herrgår-
IV	Ladugård	SS/B	-/SLL	-/FR	P	b: 1880-1930	
V	Ströskjul	T	-	FR	P	b: 1825-75	
VI	Redskapsskjul	B	-	FR	P	b: 1880-1930	
VII	Sommarladugård	T	-	-	Stick	b: 1825-75	
VIII	Smedja	B	SJP	FR	Stick	b: 1850-1900	
IX							
X							

Situationsplan

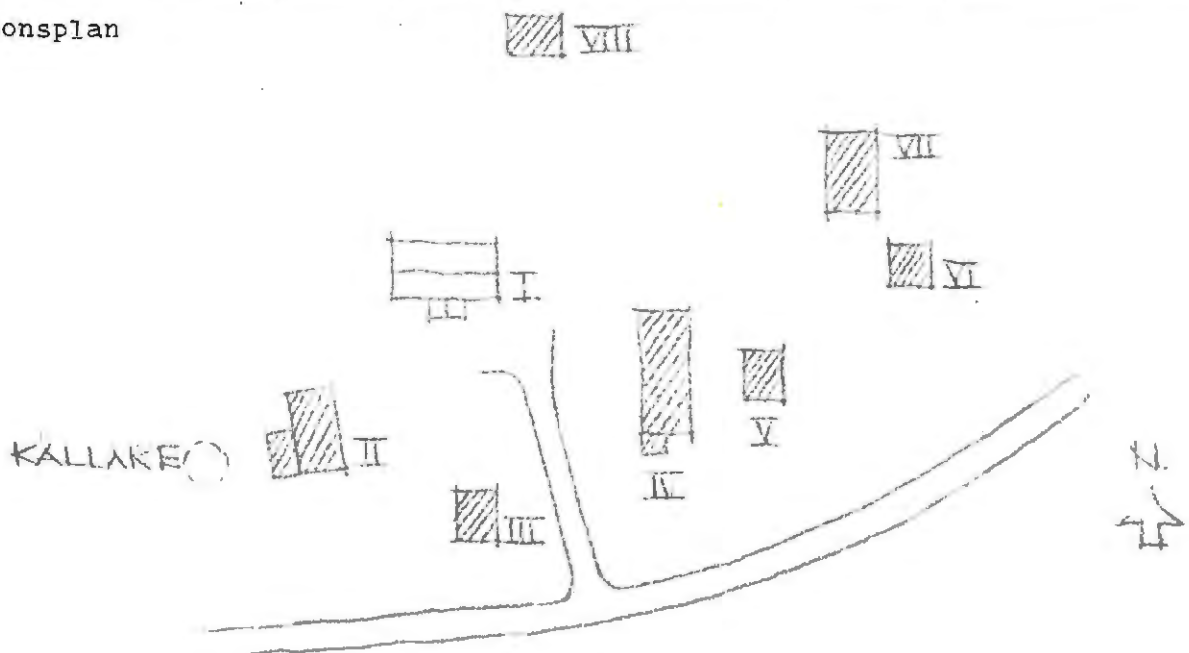

Kommun Hagfors Församl Gustav Adolf Datum 1976-08-12

Fastighet Skogsberg 1:1 F Film nr H 173

Gårdsmann Karta 12 D 2g

Anl. art F d bruksbostad, nu tomt Sign. LW

Uppgiftslämnare Ullmar Qvick, skollärare Åtgärder erfordras

Anteckningar 8 familjer bodde i boningshuset och hade delvis stomme

gemensamt jordbruk fasad

..... taktäckn.

Hus nr	Husets funktion	Bygg mtr	Fasad mtr	Färg	Tak-täckn.	Byggn. år	Kommentar
I	Boningshus	T	SLL	FR	2T	u: 1890-t	
II	Visthusbod	B	SLL	FR	2T	u: 1890-t	
III	(Ladugård) Källare	SS	-	-	P	u: 1890-t	
IV	Garage	B	SLP	FR	P	b: 1930-50	
V							
VI	Lillstuga	B	SLL	FR	P	b: 1880-1930	
VII	Bod	B	-	FR	P	u: 1890-t	
VIII	Avträde	B	SLL	FR	2T	u: 1890-t	
IX							
X							

Situationsplan

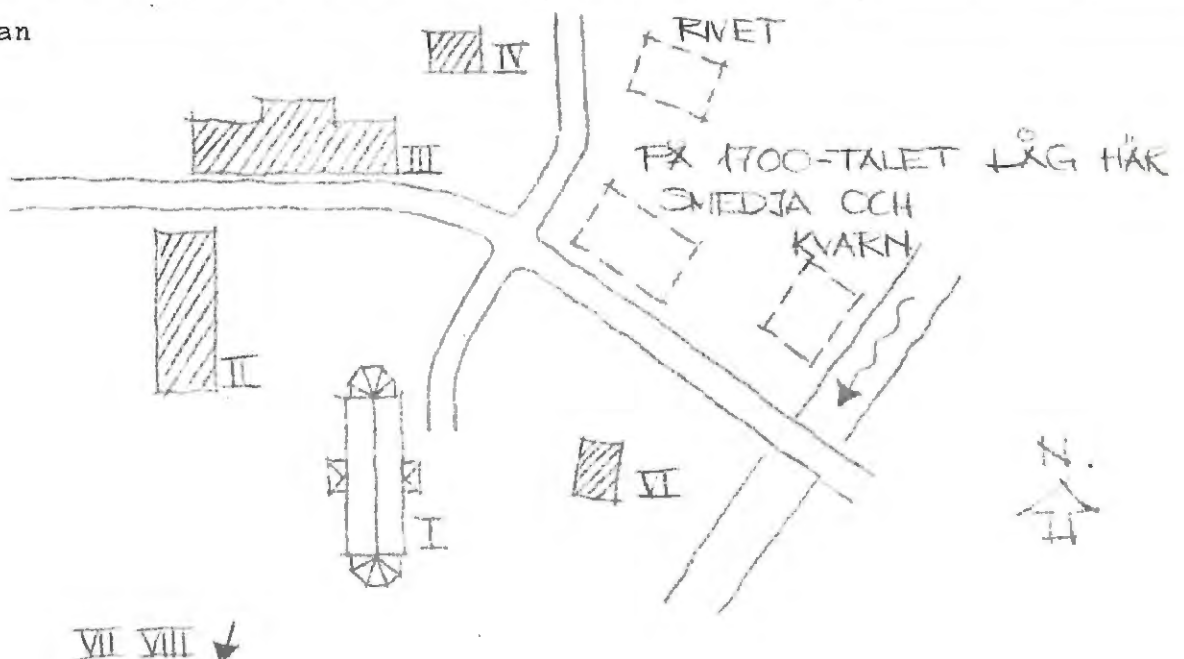

Kommun ... Esbofors Församl. Gustav Adolf Datum 1976-08-12 ...
 Fastighet ... Sjösborg 1:1 G Film nr H 173
 Gårdsmann ... Södra Udden Karta 12 D 2g
 Anl. art ... F.d.torn nu bostads-/fritidsfastighet Sign. LW
 Uppgiftslämnare Ingen hemma Åtgärder erfordras
 Anteckningar stomme
 fasad
 taktäckn.

Hus nr	Husets funktion	Bygg mtr	Fasad mtr	Färg	Tak-täckn.	Byggn. år	Kommentar
I	Boningshus	T	SLL	FR	2T	b: 1900-30	
II	Ladugård	T	SLL	IBr	2T	b: 1850-1900	
III	Brygghus	T	-	FR	Papp	b: 1850-1900	
IV	Båthus	B	-	FR	P	b: 1950-60	
V							
VI							
VII							
VIII							
IX							
X							

Situationsplan

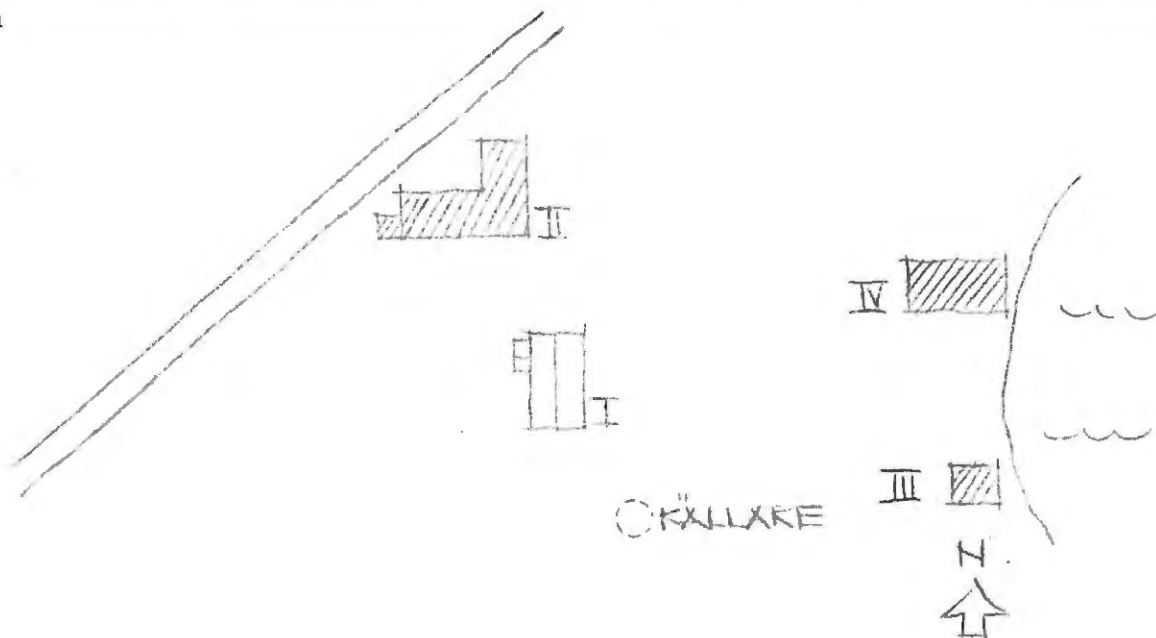

Kommun Hagfors Församl Gustav Adolf Datum 1976-08-12
 Fastighet Skogsberg 1:1 H Film nr H 173
 Gårdsmann Norra Udden Karta 12 D 2b
 Anl. art F d torp, nu bostadsfastighet Sign. JW
 Uppgiftslämnare Åtgärder erfordras
 Anteckningar stomme
 fasad
 taktäckn.

Hus nr	Husets funktion	Bygg mtr	Fasad mtr	Färg	Tak-täckn.	Byggn. år	Kommentar
I	Boningshus	T	SLI	FR	2T	b: 1890-1910	
II	Ladugård	T	delvis SLI	FR	2T	b: 1850-1900	
III	Bod	T	-	FR	Papp	b: 1850-1900	
IV							
V							
VI							
VII							
VIII							
IX							
X							

Situationsplan

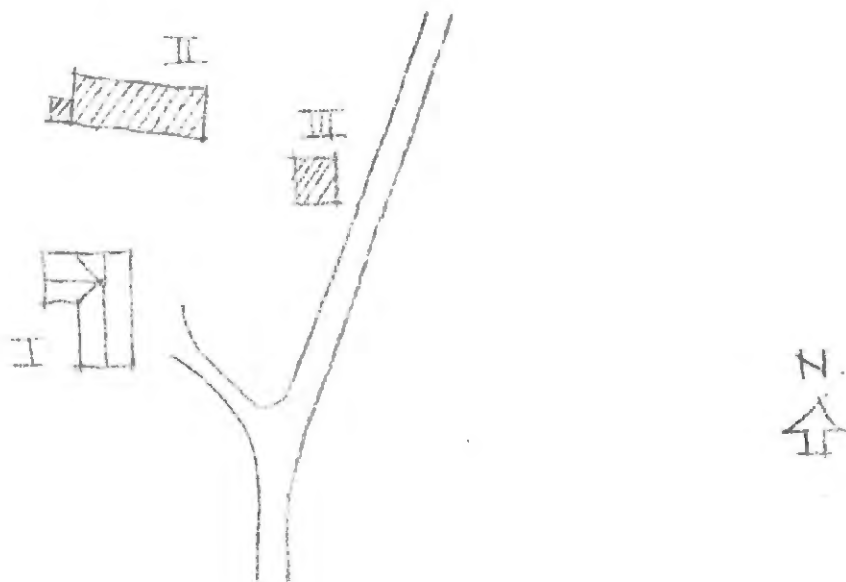

Kommun Hagfors Församl Gustav Adolf Datum 76-08-24

Fastighet Stenbohöjden 1:2 Film nr H. 202

Gårdsmamn Ryhult Karta 12 D 5 i

Anl. art F d bondgård, nu fritidsfastighet Sign. LW

Uppgiftslämnare ingen hemma Åtgärder erfordras
stomme
fasad
taktäckn.

Hus nr	Husets funktion	Bygg mtr	Fasad mtr	Färg	Tak-täckn.	Byggn. år	Kommentar
I	Boningshus	T	SLL	FR	Et	b: 1850-1900	Senare på- och tillbyggt
II	Vedbod	B/T	delvis SLL	FR	2T	"-	Senare tillbyggd
III	Garage	B	-	-	P	b: 1940-60	
IV	Ladugård	T	delvis SLL	FR	P	b: 1825-75	
V	Magasin	T	-	-	P	"-	
VI							
VII							
VIII							
IX							
X							

Situationsplan

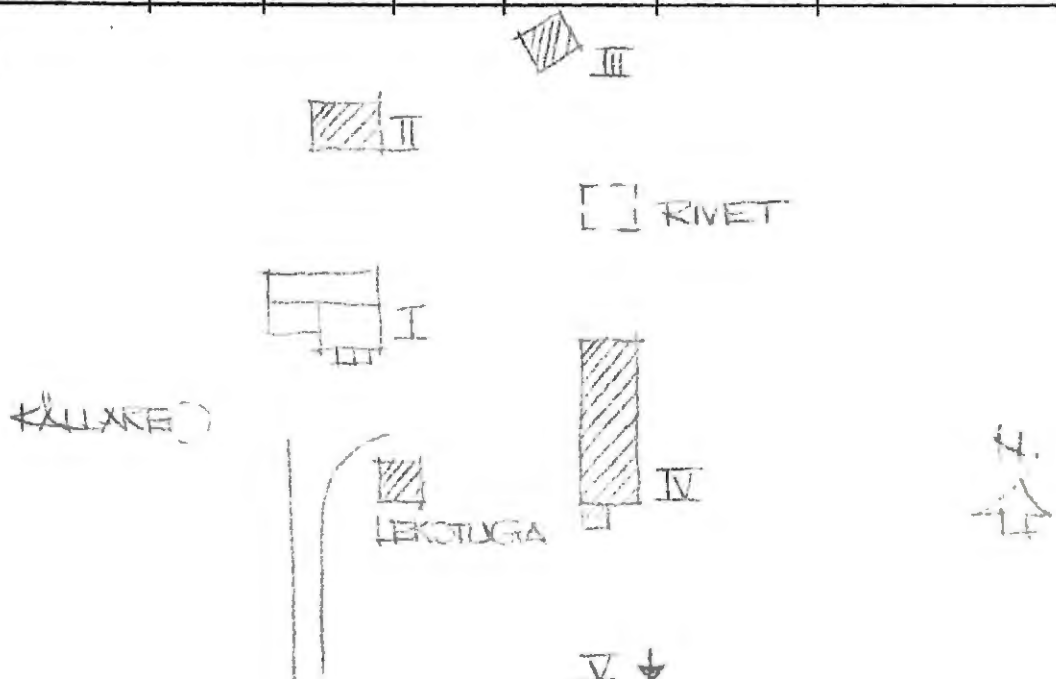

Kommun Hagfors Församl Gustav Adolf Datum 76-18-24
 Fastighet Stenbohöjden 1:3 Film nr H 203
 Gårdsmamn Kråkåsen Karta 12 D 6 h
 Anl. art F d torp, nu fritidsfastighet Sign. LW
 Uppgiftslämnare ingen hemma Åtgärder erfordras
 Anteckningar stomme
 fasad
 taktäckn.

Hus nr	Husets funktion	Bygg mtr	Fasad mtr	Färg	Tak-täckn.	Byggn. år	Kommentar
I	Boningshus	T	SLL	FR	2T	b: 1880-1930	
II	Vedbod	B	SLL	FR	2T	b: 1880-1930	
III	Lillstuga	T	-	IBr	Papp	b: 1960-70	
IV							
V							
VI							
VII							
VIII							
IX							
X							

Situationsplan

