

FÖRKORTNINGAR TILL BYGGNADSBESKRIVNINGARNA

Stommateriel

S	sten
KS	konststen (Ytong, Mexi)
Tg	tegel
T	timmer
Sv	skiftesverk
Rv	resvirke
B	bröder/plank
Btg	betong
SS	sinnersten

Fasadmateriel

SLL	stående locklistpanel
SLP	stående lockpanel
PFv	panel på förvandring
LSP	liggande slät panel
SSP	stående slät panel
LFS	liggande fasspântpanel
SFS	stående fasspântpanel
LPS	liggande pärlspântpanel
SPS	stående pärlspântpanel
StockP	stockpanel
Fjäll	fjällpanel
Stick	stickor
Rapp	rappning/revertering med bruk
Sprit	spritputs
Slöt	slötputs
Papp	papp
FT	fasadtegel
Et	Eternit
Pl	plast
Al	aluminium
BT	betongtegel. plattor

Färg och färgtyp

FR Faluröd, röd slamfärg (specialfärgkortn.) Övriga färger anges med en kombination av två förkortningar, en för kulören och en för färgtypen. Om detaljer av byggnaden har avvikande färg anges detta efter snedstreck i rutan.

Kulör

B	blå
Bg	beige
Br	brun
G	gul
Grå	grå
Gö	grön
Rosa	rosa
R	röd
S	svart
V	vit
X	omålat eller avflagnat

Färgtyp

S	slamfärg
O	oljefärg
I	impregneringsfärg
P	plastfärg

Taktäckning

1T	enkupigt tegel
2T	tvåkupigt tegel
BT	betongtegel
Et	eternit eller liknande materiel
Stick	stickor
Sp	spån
Br	bröder
P	plåt
Torv	torv
H	halm eller strå
Kopp	koppar
Sk	skiffer

Kommun Hagfors Församling Norra Råda Datum 1976-09-01
 Fastighet Ugglebo 1:1 Film nr H 215
 Gårdsnamn Karta 12 D 0d
 Anl. art F d säter, nu bostadsfastighet Sign. EBJ
 Uppgiftslämnare Åtgärder erfordras
 Anteckningar Ombyggt i stål sett som i början av 1900-talet stomme
Vatten är dock inlagat. fasad
Betr. säkr - en del inte belagt. Den bostadshuset här har taktäckn.
ställt om 1815 med Yngre Bergman, S. Råda (0563/70204) sept:1981.

Hus nr	Husets funktion	Bygg mtr	Fasad mtr	Färg	Tak-täckn.	Byggn. år	Kommentar
I	Boningshus	T	SLP	FR	P	b: 1825-75	
II	Ladugård, stall	T/B	-/SSP	FR	P	b: 1825-75	
III	Vedbod	T/B	-/SLP	X	P	b: 1825-75	
IV	Smedja	T	-	X	P	b: 1825-75	
V	Tvättstuga	T	-	X	P	b: 1825-75	
VI	Sommarladugård	T	-	X	Stick	b: 1825-75	
VII							
VIII							
IX							
X							

Skissplan

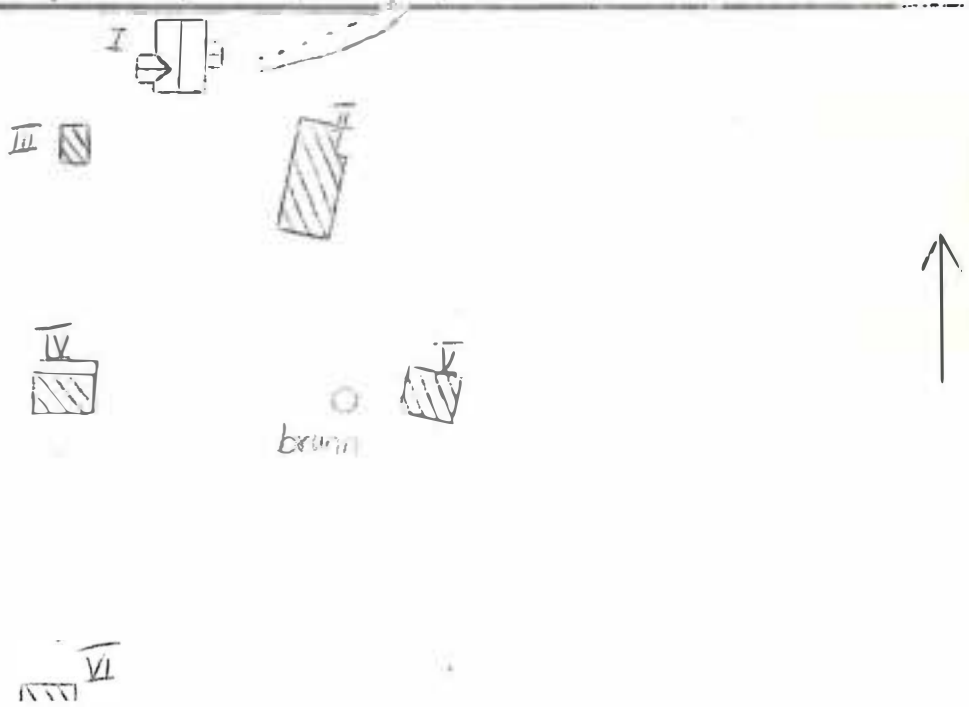

Kommun Hagfors Församl. Norra Råda Datum 1976-09-03

Fastighet Västra Hedetorp 1:26 Film nr H 219

Gårdsnamn Krokberg Karta 12 D 0d

Anl. art Bostadsfastighet Sign. EBJ

Uppgiftslämnare Signe Bäckman, hyresgäst Åtgärder erfordras

Anteckningar Uddeholms Aktiebolag jordägare stomme

..... fasad

..... taktäckn.

Hus nr	Husets funktion	Bygg mtr	Fasad mtr	Färg	Tak-täckn.	Byggn. år	Kommentar
I	Boningshus	T	SLL	FR	P	u: 1870-1900	
II	Stall	B	SLL	FR	Stick	u: 1930-t	
III	Ladugård	B/T/Tg	SSP/-/-	FR	Stick/2T	u: 1870-1900	Nu småfåhus
IV							
V							
VI							
VII							
VIII							
IX							
X							

Locationsplan

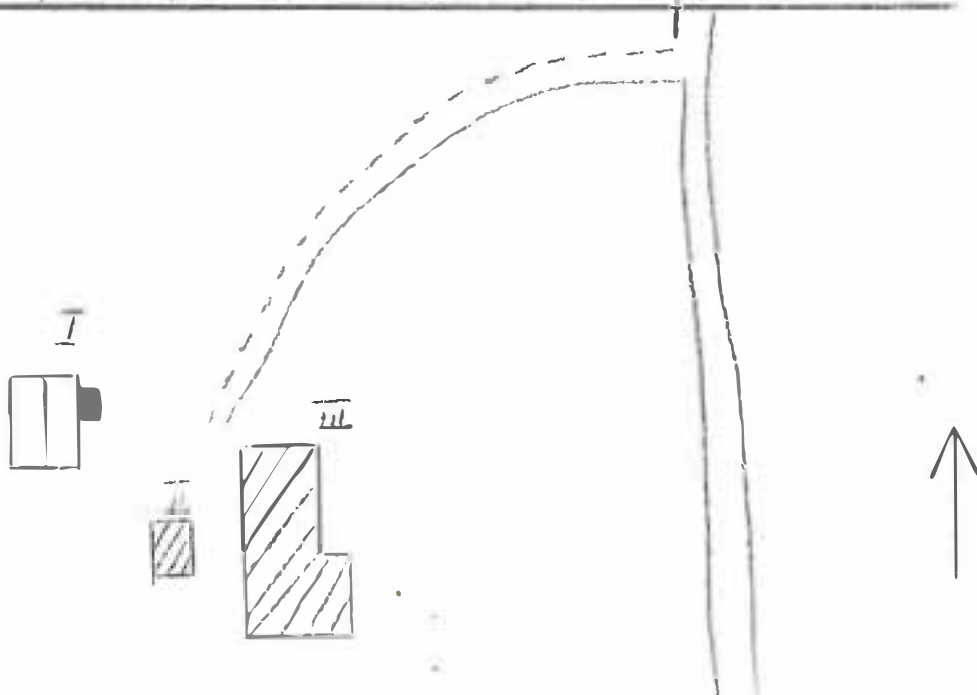

Kommun Hagfors Församling Norra Råda Datum 1976-08-06

Fastighet Västra Hedatorp 1:26 Film nr H 145

Gårdsmamn Skräppvålen Karta 12 P, Oc

Anl. art F d torp, nu fritidsfastighet Sign. LW

Uppgiftslämnare Sven Englund, hyresgäst, 31 Åtgärder erfordras

Anteckningar Tredje generationen på gården (född 1945) stomme

..... fasad

..... taktäckn.

Hus nr	Husets funktion	Bygg mtr	Fasad mtr	Färg	Tak-täckn.	Byggn. år	Kommentar
I	Boningshus	T	SLL	FR	2T	u: ca 1875	Ombyggt 1948
II	Stall m m	B	SLL	-	Stick	u: ca 1930	
III							
IV							
V							
VI							
VII							
VIII							
IX							
X							

Situationsplan

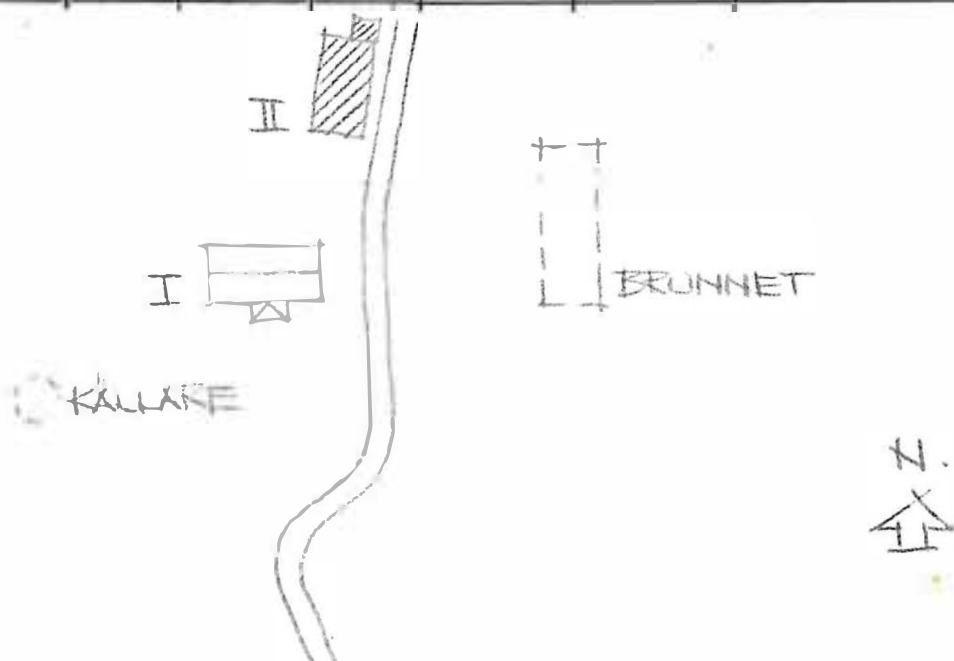

Kommun Ragfors Församl. Norra Råda Datum 1976-08-26
 Fastighet Västra Hedetorp 1:27 Film nr H 290
 Gårdsnamn Riket Karta 12 D 0a
 Anl. art Jordbruksfastighet Sign. 307
 Uppgiftslämnare Ingen hemma Åtgärder erfordras
 Anteckningar stomme
 fasad
 taktäckn.

Hus nr	Husets funktion	Bygg mtr	Fasad mtr	Färg	Tak-täckn.	Byggn. år	Kommentar
I	Boningshus	T	SLL	FR	2T	b: 1900-1920	
II	Stall, bod	B	SLL	FR	Stick	b: 1900-1930	
III	Garage	B	SSP	FR	Papp	b: 1920-50	
IV	Ladugård	T/B/Tg	-/SSP/-	FR/-	Stick/2T	b: 1890-1920	
V							
VI							
VII							
VIII							
IX							
X							

situationsplan

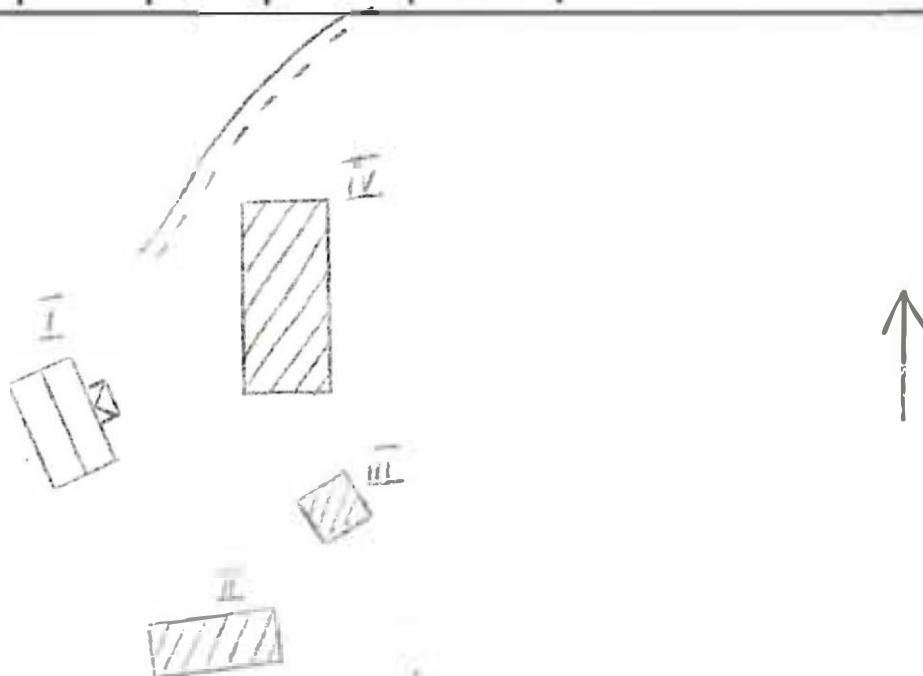

Kommun Hagfors Församl. Norra Råda Datum .. 1976-09-09

Fastighet Västra Skymnäs Film nr H 228

Gårdsnamn Skymnäs fonsen Karta 11 D 9e

Anl. art Kraftverk Sign. EBJ, MS

Uppgiftslämnare Åtgärder erfordras
 Anteckningar stomme
 fasad
 taktäckn.

Hus nr	Husets funktion	Bygg mtr	Fasad mtr	Färg	Tak-täckn.	Byggn. år	Kommentar
I	Kraftstation		Slät	SV		b: 1920-t	
II							
III							
IV							
V							
VI							
VII							
VIII							
IX							
X							

Plattans lägning

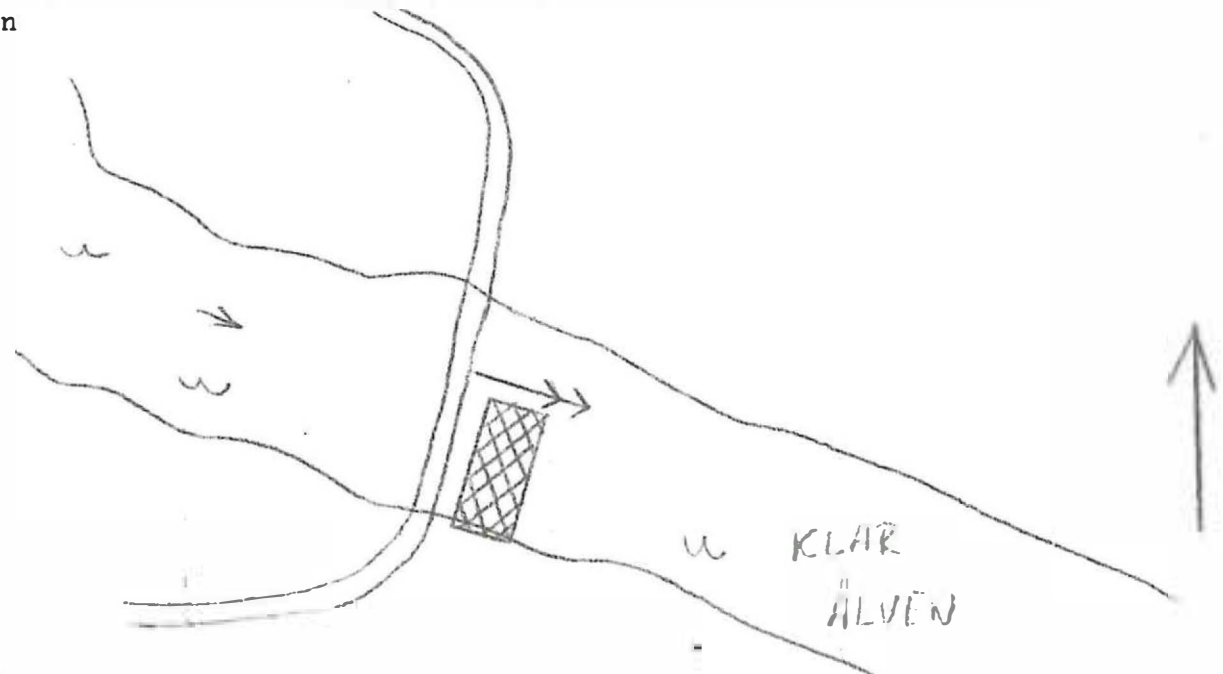

Kommun ...~~Härores~~..... Församl. ...~~Varna~~..... Datum 1976-08-02....
 Fastighet ...~~Wlotea Skymås A~~..... Film nr H.117.....
 Gårdsnamn Karta L.L.O. 9a.....
 Anl. art ...~~Bebyggelse~~..... Sign. ...~~BJ~~.....
 Uppgiftslämnare Åtgärder erfordras
 Anteckningar stomme
 fasad
 taktäckn.

Hus nr	Husets funktion	Byggmtr	Fasad mtr	Färg	Taktäckn.	Byggn. år	Kommentar
I	Bebyggelse	B	SLI	FR	2P	h: 1920	
II							
III							
IV							
V							
VI							
VII							
VIII							
IX							
X							

Planskiss

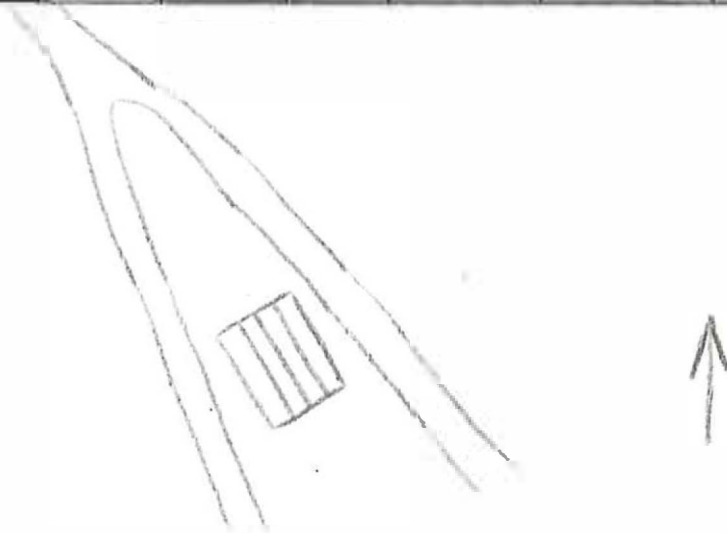

Kommun Rättviks Församl. Norra Råda Datum 1976-08-02
 Fastighet Västra Skymås B Film nr R 117
 Gårdsnamn Karta II D 9e
 Anl. art Postfastighet Sign. BB
 Uppgiftslämnare Margareta Hellström, ägare Åtgärder erfordras
 Anteckningar Nuvarande ägare här sedan 1950-t stomme
 fasad
 taktäckn.

Hus nr	Husets funktion	Byggmtr	Fasad mtr	Färg	Taktäckn.	Byggn. år	Kommentar
I	Boningshus	B	SII	BB	2P	b: 1920-t	
II	Uthus	B	SII	BB	P	b: 1920-t	
III							
IV							
V							
VI							
VII							
VIII							
IX							
X							

Planskiss

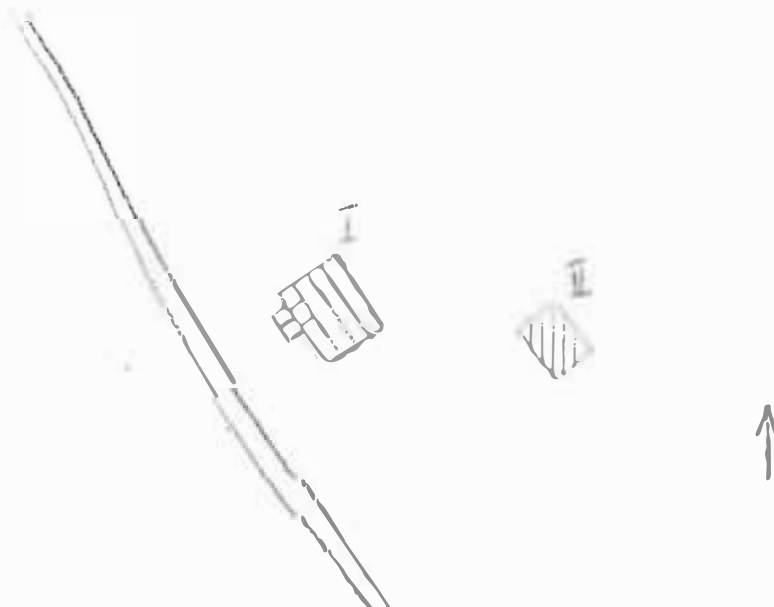

BYGGNAD SINVENTERING 1976

S-län

Hagfors Norra Råda 1976-08-02
 Kommun Västra Skymnäs C Församl. Datum H 117
 Fastighet Film nr 11 D 9e
 Gårdsnamn Rostadsfastighet Karta EEJ
 Anl. art Ingen hemma Sign.
 Uppgiftslämnare Åtgärder erfordras
 Anteckningar stomme
 fasad
 taktäckn.

Hus nr	Husets funktion	Bygg- mtr	Fasad mtr	Färg	Tak- täckn.	Byggn. år	Kommentar
I	Boningshus	B	SLL	VO	P	1920-t	
II	Redskapsskjul	B	SLL	FR	2T	1920-40	
III	Pod	B	SLL	FR	P	1920-40	
IV	Jordkällare	osym- ligt	-	-	Gräs	-	
V							
VI							
VII							
VIII							
IX							
X							

Planskiss



Kommun Fagfors..... Församl. Norra Råda..... Datum 1976-08-02
 Fastighet Västra Skymnäs 1:8 A..... Film nr H 117, 118
 Gårdsnamn Loviselund..... Karta 11 D 9e
 Anl. art Postadsfastighet..... Sign. FRJ
 Uppgiftslämnare Lily Rådström, släkting..... Åtgärder erfordras
 Anteckningar Uppgiftslämnarens far byggde..... stomme
 fasad
 taktäckn.

Hus nr	Husets funktion	Byggmtr	Fasad mtr	Färg	Taktäckn.	Byggn. år	Kommentar
I	Poningshus	Fr	SLI	VO	2T	u: 1921	
II	Garage, tvättstuga	B	SLI	FR	F	u: 1920-t	
III	Ladugård, stall	B	SLP	FR	Ft	u: 1920-t	
IV							
V							
VI							
VII							
VIII							
IX							
X							

Planskiss

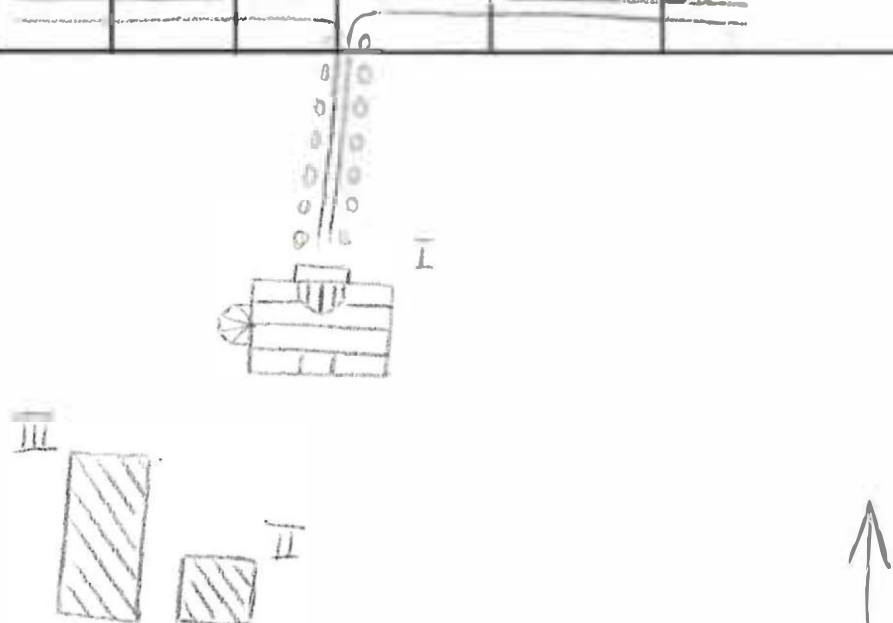

BYGGNADSVINVENTERING 1976

S-län

Kommun Hagfors Församling Norra Råda Datum 1976-08-02
 Fastighet Västra Skymnäs 1:8 B Film nr H 118
 Gårdsnamn Östra Tallhult Karta 11 D 9e
 Anl. art Postadsfastighet Sign. EBJ
 Uppgiftslämnare Helge Jonsson, ägare Åtgärder erfordras
 Anteckningar Lite jordbruk stomme
 Litt: Sveriges bebyggelse, landsbygden, Värmlands län II, Sigurd Erixon fasad
 taktäckn.

Hus nr	Husets funktion	Byggmtr	Fasad mtr	Färg	Taktäckn.	Byggn. år	Kommentar
I	Boningshus	T	SLL	OG	2T	1859 1921	Ev tidigare
II	Lillstuga	B	PFv	OGrå	Papp	1962	
III	Ekonomihus	B	SLL	FR	P	1930-t	Inredd sommarbostad
IV	Ladugård	B	SLP/ SLL	OGrå	Et	1910-t	Nu bostad för sommargäster. Vinkeln yngre
V	Jordkällare	S	-	-	Gräs	-	
VI							
VII							
VIII							
IX							
X							

Planskiss

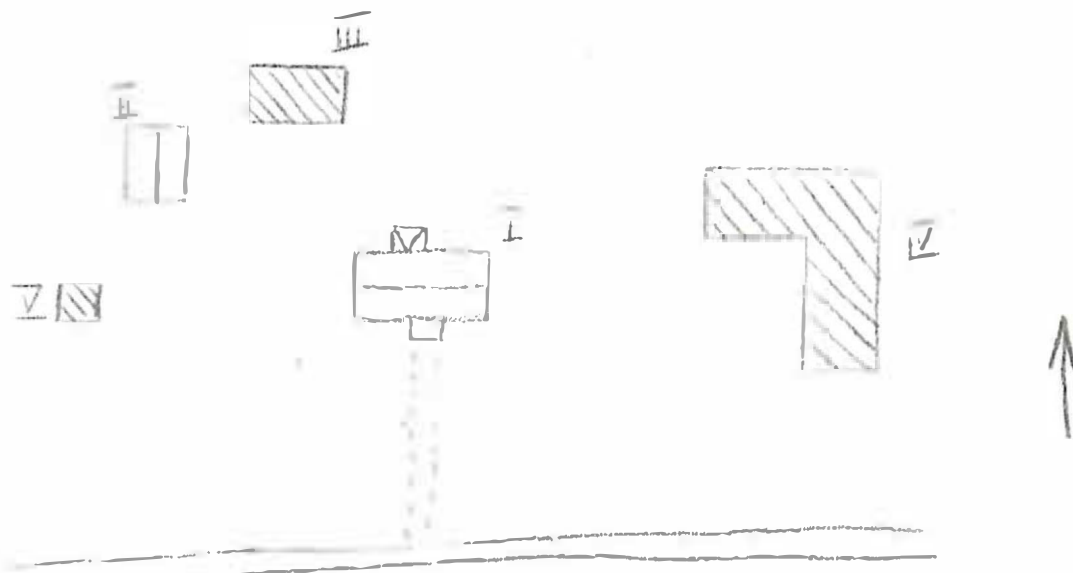

Hagfors Norra Råda 1976-08-05
 Kommun Försam! Datum
 Västra Skymnäs 1:9 H 120
 Fastighet Film nr
 Myrbacken 11 D 9e
 Gårdsnamn Karta
 F d bondgård, nu fritidsfastighet ? KBJ
 Anl. art Sign.
 Ingen hemma
 Uppgiftslämnare Åtgärder erfordras
 Anteckningar stomme
 fasad
 taktäckn.

Hus nr	Husets funktion	Byggmtr	Fasad mtr	Färg	Taktäckn.	Byggn. år	Kommentar
I	Boningshus	T	SLI	FR	2T	1775-1850	
II	Visthusbod	T	-	FR	P	1775-1850	
III	Loftgångsbod	T	SLP	FR	P	1775-1850	
IV	Ladugård	B/Rv	SLP	FR	P	1850-1925	
V							
VI							
VII							
VIII							
IX							
X							

Planskiss

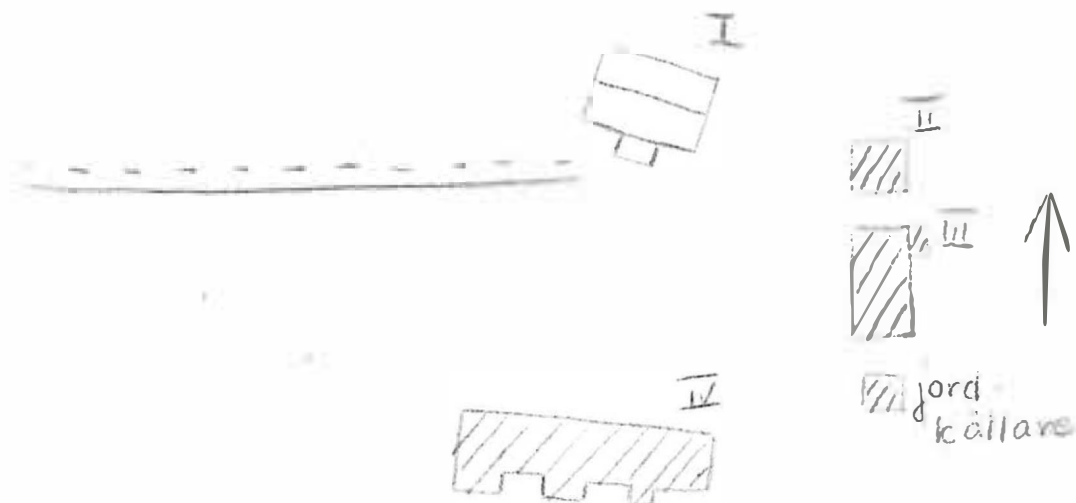

Kommun Hagfors..... Församl. Norra Råda..... Datum 1976-09-06.....
 Fastighet Västra Skymnäs 1:19 A..... Film nr H 221.....
 Gårdsnamn Svepartorpet..... Karta 11 D 8d.....
 Anl. art Bostadsfastighet..... Sign. EBJ.....
 Uppgiftslämnare Elsa Falk, hyresgäst..... Åtgärder erfordras
 Anteckningar Uddeholms Aktiebolag ägare..... stomme
 fasad
 taktäckn.

Hus nr	Husets funktion	Bygg mtr	Fasad mtr	Färg	Tak-täckn.	Byggn. år	Kommentar
I	Boningshus	B	SLI	FR	2T	u: 1929	
II	Ladugård	T/B	T/SLI	FR	Et	u: 1930	
III	Redskapsskjul	B	SLI	X	P	u: 1930	
IV	Smedja	B	T/SLP	X	Stick	b: 1900-20	
V							
VI							
VII							
VIII							
IX							
X							

tuationsplan

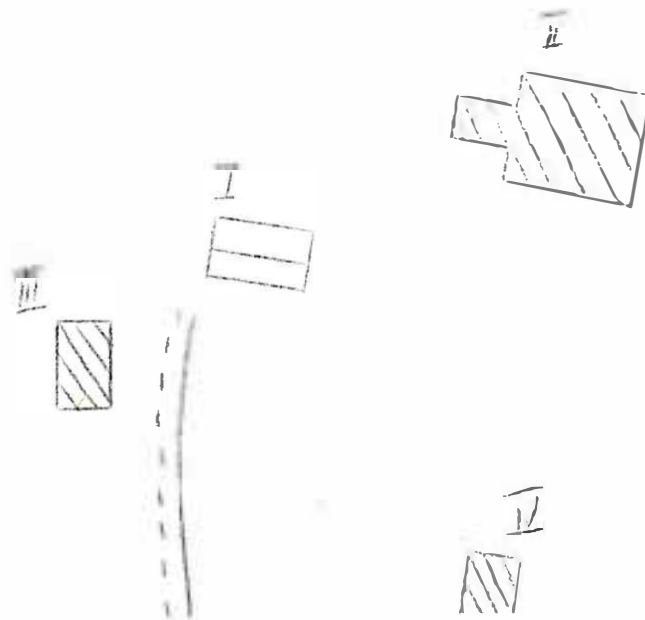

Kommun Hagfors Församling Norra Råda Datum 1976-09-06
 Fastighet Västra Skymmäs 1:19 B Film nr F 221
 Gårdsnamn Norra Gräsåsen Karta 11 D 8a
 Anl. art F d torp, nu fritidsfastighet Sign. EPJ
 Uppgiftslämnare Ingen hemma Åtgärder erfordras
 Anteckningar stomme
fasad
taktäckn.

Hus nr	Husets funktion	Bygg mtr	Fasad mtr	Färg	Tak-täckn.	Byggn. år	Kommentar
I	Boningshus	T	SLL	FR	2T	b: 1880-1920	
II	Ladugård	T/B	-/SLP	FR	Stick	b: 1875-1900	
III	Vedbod	T	-/SSP	FR	Stick	b: 1875-1900	
IV	Matbod	T	-/SLP	FR	Stick	b: 1875-1900	
V	Gäststuga	B	SLL	FR	Papp	b: 1950-60-t	
VI	Bod	T	-	FR	Stick	b: 1875-1900	
VII	Redskapsskjul	T/B	-/SSP	FR	Stick	b: 1875-1900	
VIII							
IX							
X							

tuationsplan

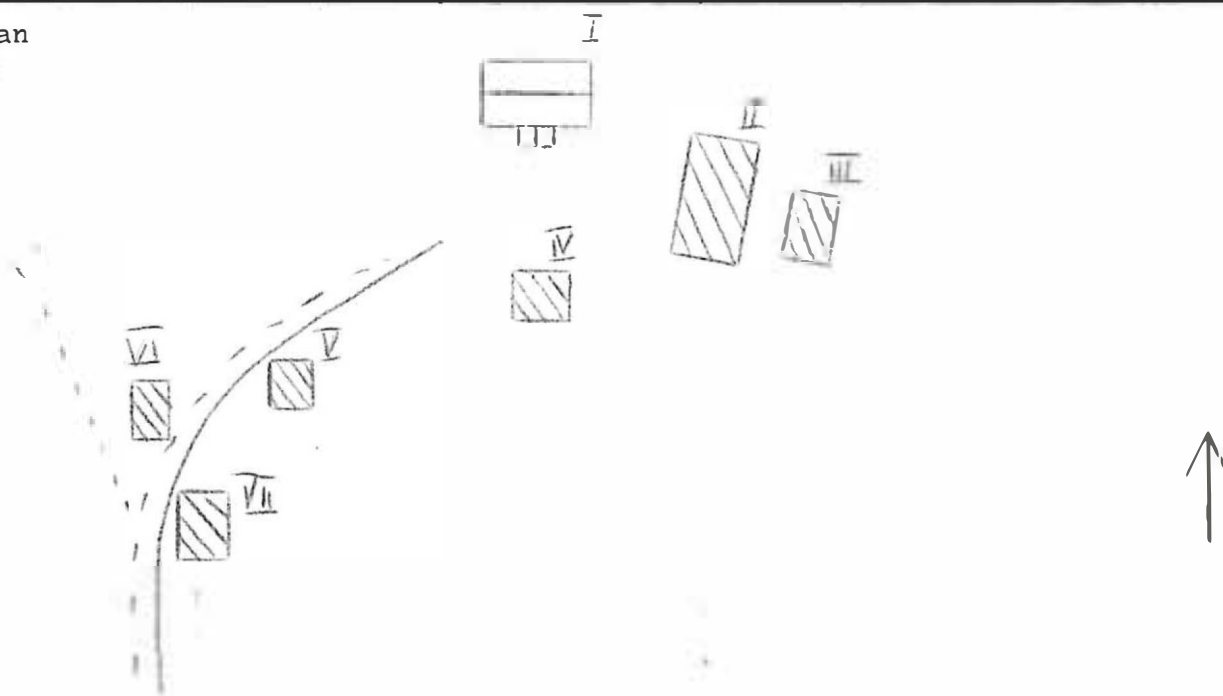

Kommun .. Hagfors Församl. Norra Råda Datum .. 1976-09-06

Fastighet .. Västra Skymnäs 1:19 C Film nr .. H 221

Gårdsnamn .. Älvsättern Karta .. 11 D 8d

Anl. art .. F d säter, nu fritidsfastighet Sign. .. EBJ

Uppgiftslämnare .. Ingen hemma Åtgärder erfordras

Anteckningar stomme

..... fasad

..... taktäckn.

Hus nr	Husets funktion	Bygg mtr	Fasad mtr	Färg	Tak-täckn.	Byggn. år	Kommentar
I	Boningshus	T	SLL	FR	2T	b: 1890-1910	Senare tillbyggt
II	Ladugård	T/B	F/SSP	FR	2T	b: 1875-1910	
III	Redskapsskjul	B	SSP	FR	P	b: 1875-1910	
IV	Loftgångsbod	T	F/SLL	FR	2T	b: 1875-1910	
V							
VI							
VII							
VIII							
IX							
X							

uationsplan

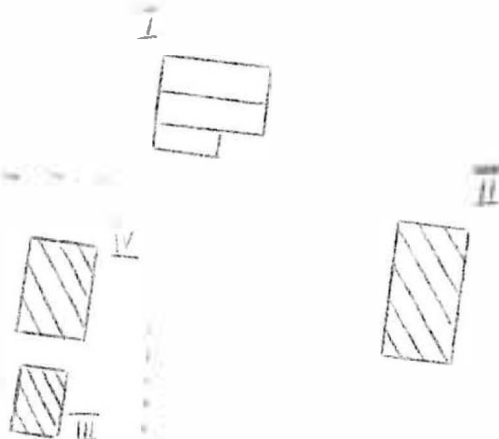

Kommun Hagfors Församl Norra Råda Datum 1976-08-12
 Fastighet Västra Skymnäs 1:24 Film nr H 162
 Gårdsmamn Högåsen Karta 11 D 9e
 Anl. art Bostadsfastighet Sign. EBJ
 Uppgiftslämnare Ragnar Fries, ägare Åtgärder erfordras
 Anteckningar stomme
fasad
taktäckn.

Hus nr	Husets funktion	Bygg mtr	Fasad mtr	Färg	Tak-täckn.	Byggn. år	Kommentar
I	Boningshus	T	SLL	OG	P	u: 1921	
II	Uthus	Tg/B	-/SLP	FR	P	u: 1921	
III							
IV							
V							
VI							
VII							
VIII							
IX							
X							

Situationsplan

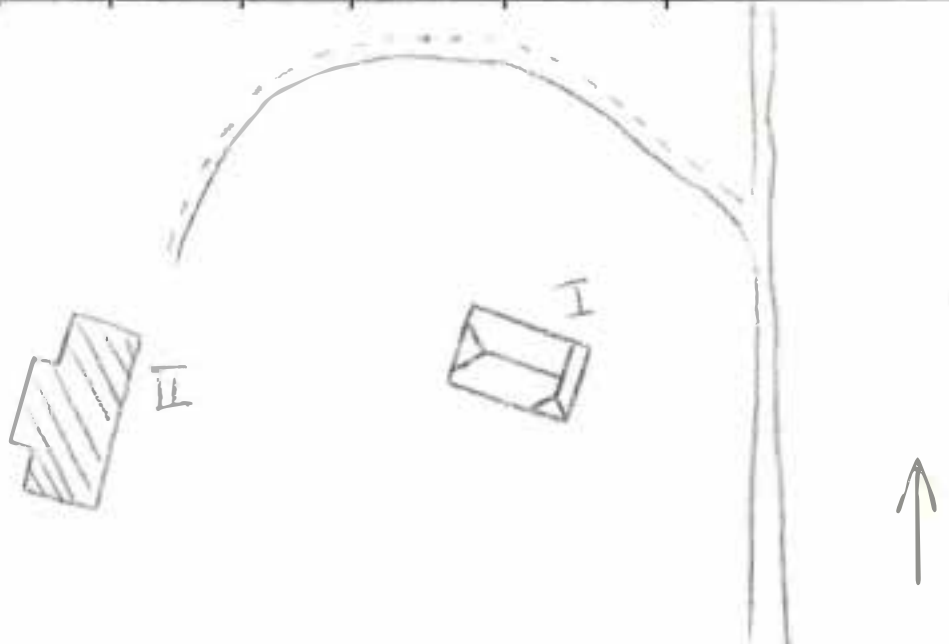

BYGGNADSVINVENTERING 1976

S-län

Kommun ... ~~Fagfors~~ Församl. ... ~~Norra Råda~~ Datum 1976-00-00
 Fastighet ... ~~Västra Skymöns 1:30~~ Film nr H.119
 Gårdsnamn Karta 11. D. 9e
 Anl. art ... ~~F. d. bondgård, nu öde~~ Sign. EBJ
 Uppgiftslämnare Åtgärder erfordras
 Anteckningar ... ~~Håller på att renoveras invändigt~~ stomme
 fasad
 taktäckn.

Hus nr	Husets funktion	Byggmtr	Fasad mtr	Färg	Taktäckn.	Byggn. år	Kommentar
I	Boningshus	B	FFv	OV	P	b: 1890-1920	Kakelugnar
II	Ladugård	Tg/B	SSP	FR	P	b: 1910-50	
III							
IV							
V							
VI							
VII							
VIII							
IX							
X							

Planskiss

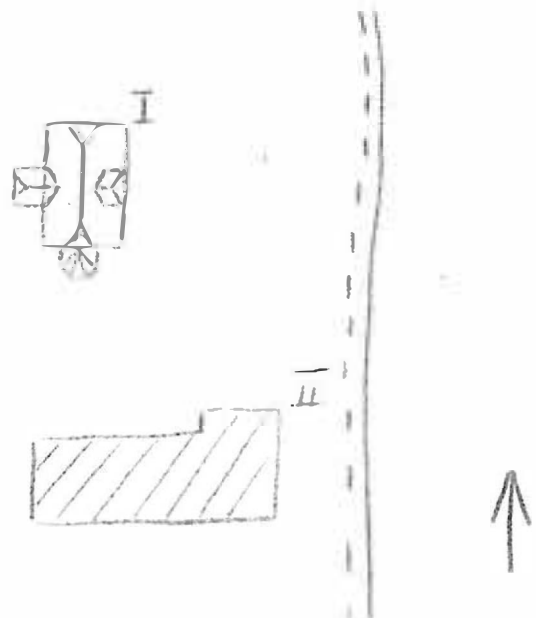

Kommun Hagfors Församl. Norra Råda Datum 1976-08-06
 Fastighet V Skymmäs 1:36 Film nr H 152
 Gårdsnamn - Karta 11 D 8e
 Anl. art F d torp, nu bostadsfastighet. Sign. EBJ
 Uppgiftslämnare Simon Hultman, ägare Åtgärder erfordras
 Anteckningar stomme
 fasad
 taktäckn.

Hus nr	Husets funktion	Byggmtr	Fasad mtr	Färg	Taktäckn.	Byggn. år	Kommentar
I	Boningshus	T	SLP	FR	2T	u: 1870	Ev äldre
II	Tvättstuga	B	SLL	FR	Papp	u: ca 1945	
III	Förråd	B/KS	SLL	FR	Et	u: 1945-50	
IV	Ladugård	B/Tg	SLL/-	FR	2T	u: ca 1935	
V							
VI							
VII							
VIII							
IX							
X							

Planskiss

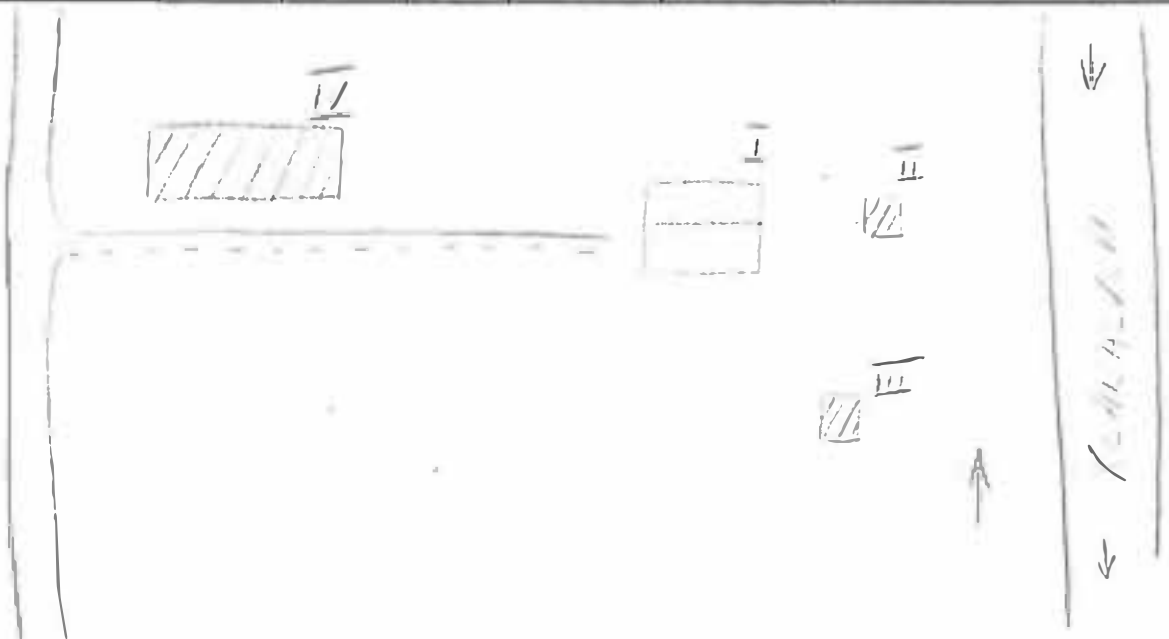

Kommun . . . Hagfors Församl . . . Norra Rida Datum . 1976-08-12 . . .
 Fastighet . . . Västra Skymnäs 1:37 Film nr . . . H.162
 Gårdsmamn Karta . 11. D. 9a
 Anl. art . . . F. d. bondgård, nu fritidsfastighet Signi
 Uppgiftslämnare Ingen hemma Åtgärder erfordras
 Anteckningar stomme
 fasad
 taktäckn.

Hus nr	Husets funktion	Bygg mtr	Fasad mtr	Färg	Tak-täckn.	Byggn. år	Kommentar
I	Boningshus	B?	SLL	FR	Et	b: 1800-1920	
II	Ladugård	T/B	-/ESP	FR	P	b: 1800-1920	
III							
IV							
V							
VI							
VII							
VIII							
IX							
X							

Situationsplan

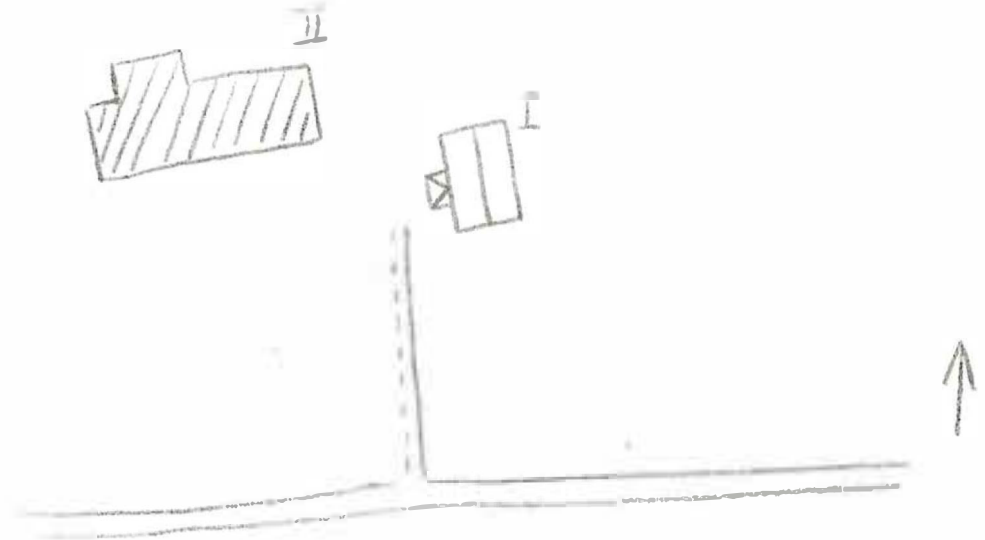

Kommun Hagfors Församl. Norra Råda Datum 1976-08-27

Fastighet Västra Skymnäs 1:39 Film nr H 201

Gårdsnamn Karta 11 D 9e

Anl. art F d skola, nu pensionärslägenheter Sign. EBV

Uppgiftslämnare Oskar Eriksson, hyresgäst Åtgärder erfordras
 Anteckningar Skolan lades ner omkring 1965 stomme
 fasad
 taktäckn.

Hus nr	Husets funktion	Bygg mtr	Fasad mtr	Färg	Tak-täckn.	Byggn. år	Kommentar
I	Boningshus	B	FFv	FR	2T	u: 1910-30	
II	Utthus	E	SL	FR	P	u: 1910-30	
III							
IV							
V							
VI							
VII							
VIII							
IX							
X							

1. Situationsplan

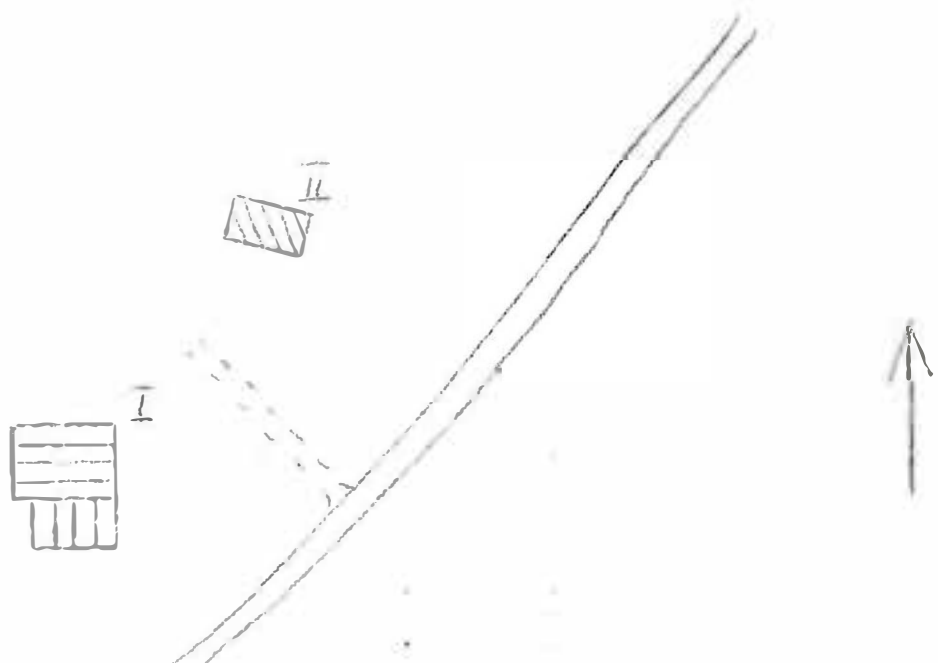

Kommun ... Hagfors Församl. Norra Råda Datum 1976-08-06

Fastighet . Västra Skymnäs 1:45 Film nr H 152

Gårdsnamn Karta 11 D 8e

Anl. art . Jordbruksfastighet Sign. FBI

Uppgiftslämnare . Gårdens ägare Åtgärder erfordras

Anteckningar . Köpebrev från 1700-t stomme

Litt: Sveriges bebyggelse, landsbygden, Värmlands län II, Sigurd fasad

Erixon taktäckn.

Hus nr	Husets funktion	Byggmtr	Fasad mtr	Färg	Taktäckn.	Byggn. år	Kommentar
I	Boningshus	T	SLP	PR	P	l: 1870	
II	Uthus	B	SLP	FR	2T	u: 1880-1900	
III	Ladugård	B/Tg	SLP	FR	2T	b: 1800-t	Tegeldelen från 1940
IV							
V							
VI							
VII							
VIII							
IX							
X							

Planskiss

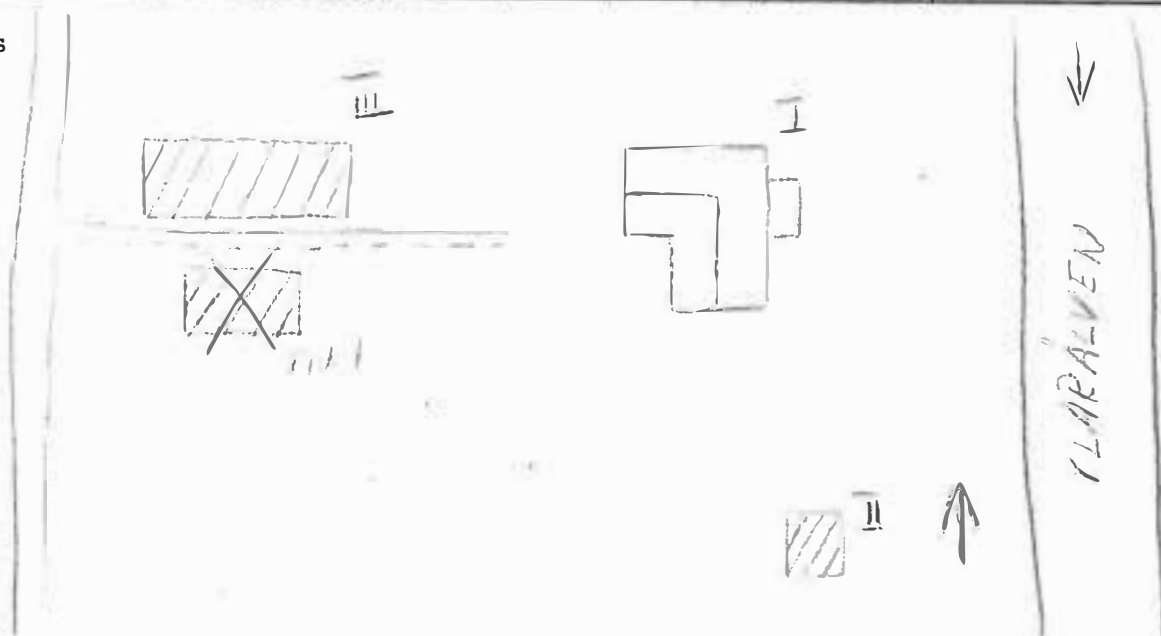

Kommun Hagfors Norra Råda Datum 1976-08-06
 Västra Skymnäs 1:49 Film nr H 121
 Fastighet Edmundsängen Karta 11 D 8e
 Gårdsnamn F d bondgård, nu bostadsfastighet Sign. EBJ
 Anl. art Ingen hemma Åtgärder erfordras
 Uppgiftslämnare I är ganska hårt renoverat stomme
 Anteckningar fasad
 taktäckn.

Hus nr	Husets funktion	Byggmtr	Fasad mtr	Färg	Taktäckn.	Byggn. år	Kommentar
I	Boningshus	T	SLL	FR	P	b: 1870-1900	Kakelugn
II	Bod	B	SLP/ SSP	FR	Et	b: 1870-1920	
III	Utthus	T/B	-/SLP	FR	Et/P	b: 1870-1900	
IV							
V							
VI							
VII							
VIII							
IX							
X							

Planskiss

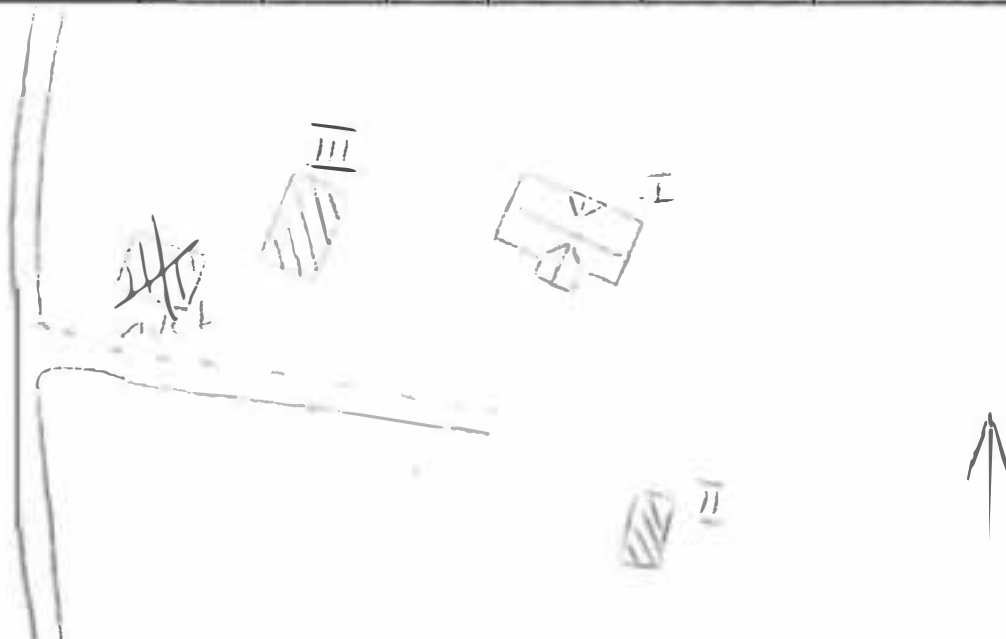

BYGGNADSVINVENTERING 1976

S-län

Kommun Hagfors Församl. Norra Råda Datum 1976-08-06
 Fastighet V. Skymnäs 1:61 Film nr H 152
 Gårdsnamn Karta 11 D 8e
 Anl. art F d jordbruksfastighet, nu bostadsfastighet Sign: EBJ
 Uppgiftslämnare Ingeborg Luthman, ägare Åtgärder erfordras
 Anteckningar Eget sterbhus stomme
 fasad
 taktäckn.

Hus nr	Husets funktion	Byggmtr	Fasad mtr	Färg	Taktäckn.	Byggn. år	Kommentar
I	Boningshus	T	SLL	FR	2T	u: 1909	
II	Ladugård	Tg/B	Slat/ SLP	FR	Et	u: omkr 1920	
III							
IV							
V							
VI							
VII							
VIII							
IX							
X							

Planskiss

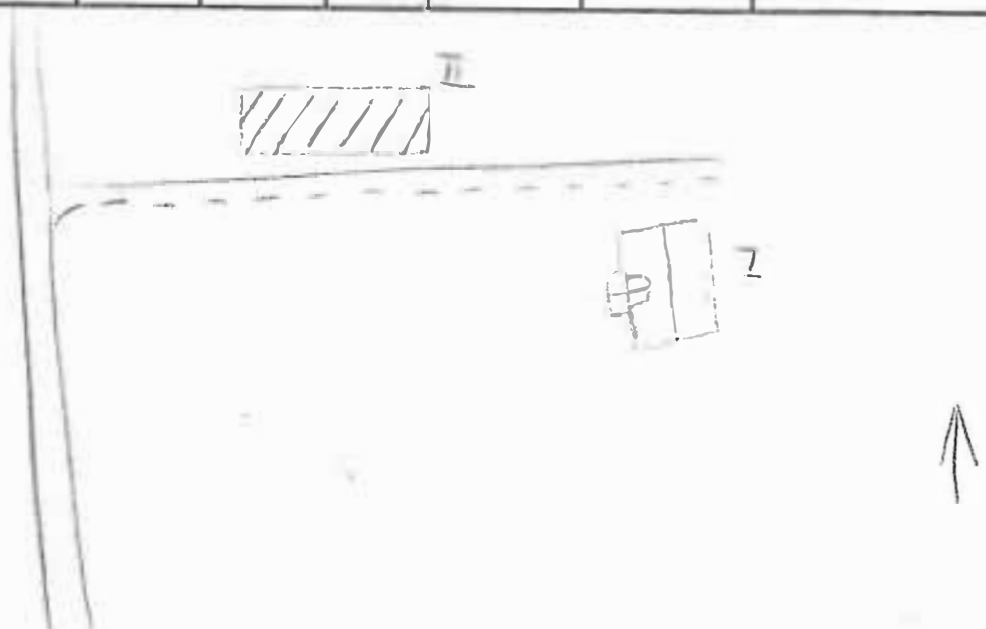

Kommun Hagfors Församl. Norra Råda Datum 1976-08-27

Fastighet Västra Skymnäs 1:70 Film nr H 201

Gårdsnamn Karta 11 D 8a

Anl. art F d torp, nu öde Sign. EBJ

Uppgiftslämnare Åtgärder erfordras
 stomme
 fasad
 taktäckn.

Hus nr	Husets funktion	Bygg mtr	Fasad mtr	Färg	Tak-täckn.	Byggn. år	Kommentar
I	Boningshus	T	SLP	FR	2T	b: 1880-1920	
II	Ladugård	B/T	SLP	X	P/Stick	b: 1880-1920	
III							
IV							
V							
VI							
VII							
VIII							
IX							
X							

L. uationsplan

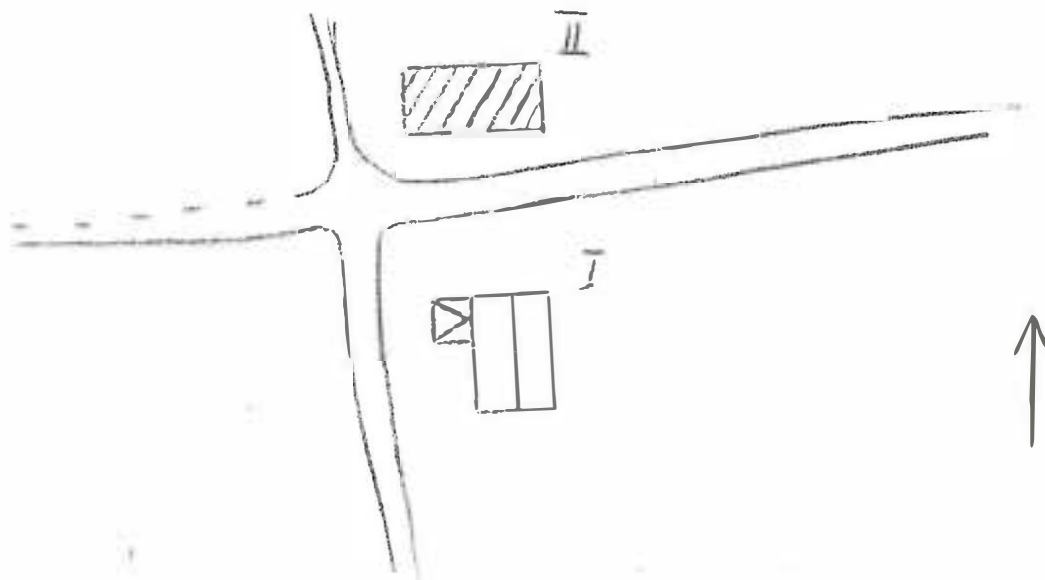

Kommun Hagfors Församl Norra Råda Datum 1976-08-12

Fastighet Västra Skymnäs 1:76 Film nr H 162

Gårdsmamn Månen Karta 11 D 9e

Anl. art Bostadsfastighet, f d jordbruk Sign. ERJ

Uppgiftslämnare Lars Setterman, ägare Åtgärder erfordras
 stomme
 fasad
 taktäckn.

Hus nr	Husets funktion	Bygg mtr	Fasad mtr	Färg	Tak-täckn.	Byggn. år	Kommentar
I	Boningshus	T	SLL	FR	2T	u: 1910	
II	Tvättstuga	T	-/SSP	FR	P	u: 1880-1910	
III	Skjul	B	SSP	FR	P	u: 1935-40	
IV	Ladugård	KS/B	-/SSP	FR	Et	u: 1935-40	
V	Uthus	B	SSP	FR	Et	u: 1935-40	
VI							
VII							
VIII							
IX							
X							

Situationsplan

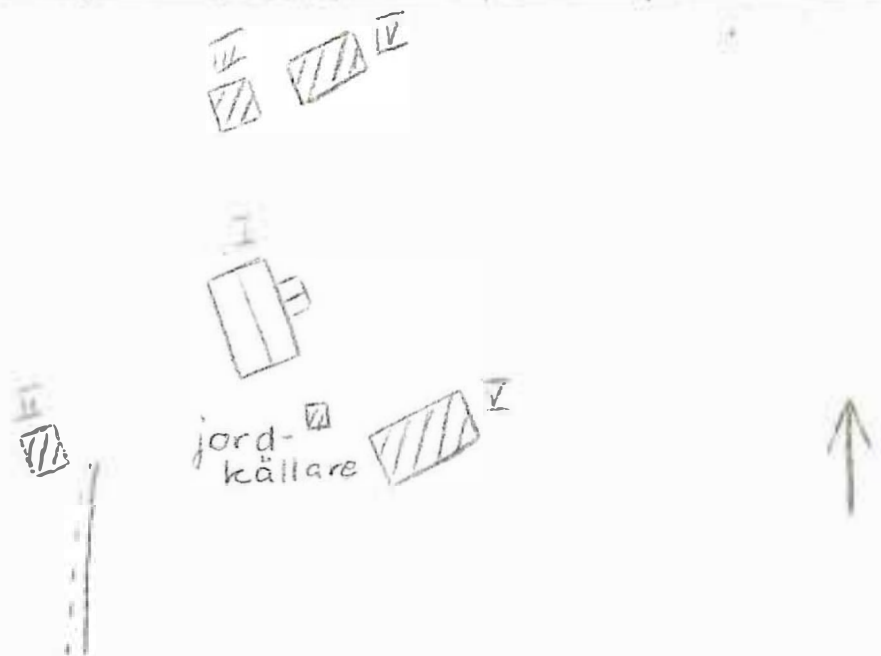

BYGGNADSINVENTERING 1976

S-län

Kommun Hagfors Församling Norra Råda Datum 1976-08-05
 Fastighet Västra Skymnäs 1:78 Film nr H 120
 Gårdsnamn Karta 11 D 9e
 Anl. art Missionshus Sign. EBJ
 Uppgiftslämnare Åtgärder erfordras
 Anteckningar EFS stomme
 Litt: Sveriges bebyggelse, landsbygden, Värmlands län II, Sigurd Erixon fasad
 taktäckn.

Hus nr	Husets funktion	Byggmtr	Fasad mtr	Färg	Taktäckn.	Byggn. år	Kommentar
I	Missionshus	R	Et	OV	P	l: 1911	
II	Uthus	B	ESP	FR	P	b: 1910-20	
III							
IV							
V							
VI							
VII							
VIII							
IX							
X							

Planskiss



Kommun Härnäs Församl Norra Råda Datum 1976-08-16

Fastighet Västra Skymnäs 1:80 Film nr H 163

Gårdsmann Karta 11 D 9e

Anl. art Postadsfastighet Sign. FR

Uppgiftslämnare Ingen hemma Åtgärder erfordras
 stomme
 fasad
 taktäckn.

Hus nr	Husets funktion	Bygg mtr	Fasad mtr	Färg	Tak-täckn.	Byggn. år	Kommentar
I	Boningshus	T	SLP	FR	2T	b: 1950-60	
II							
III							
IV							
V							
VI							
VII							
VIII							
IX							
X							

Situationsplan

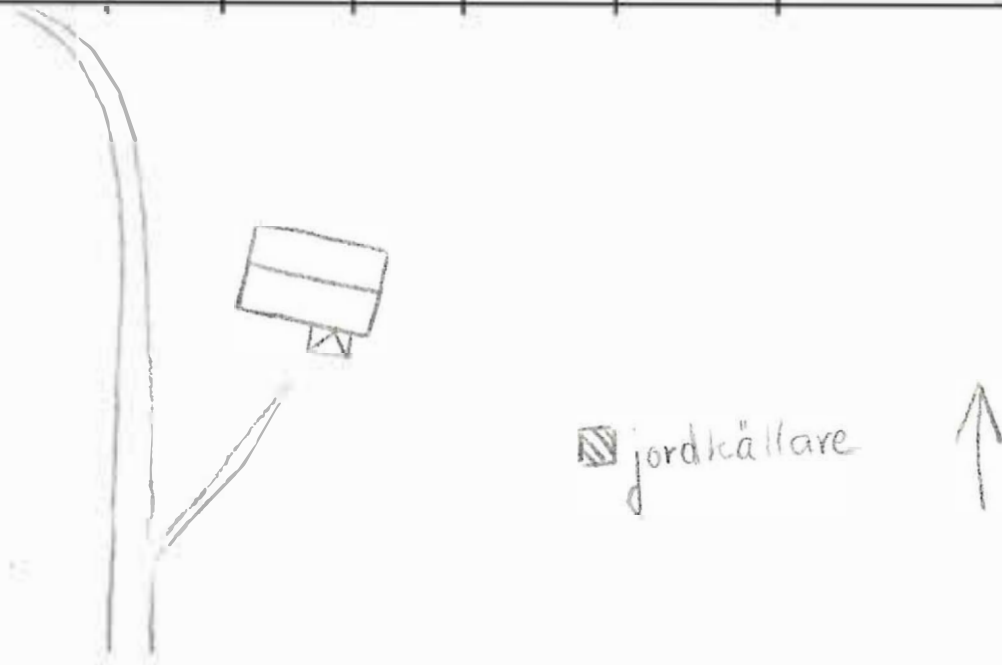

Kommun Hagfors..... Församl. Norra Råda..... Datum 1976-08-06.....
 Fastighet Västra Skymnäs 1:83..... Film nr H. 121.....
 Gårdsnamn Enåsen..... Karta 11 D 8e.....
 Anl. art F d bondgård, nu fritidsfastighet..... Sign. EBJ.....
 Uppgiftslämnare Ingen hemma..... Åtgärder erfordras
 Anteckningar stomme
 fasad
 taktäckn.

Hus nr	Husets funktion	Bygg- mtr	Fasad mtr	Färg	Tak- täckn.	Bygg- år	Kommentar
I	Boningshus	B	SLL	FR	2T	b: 1920-t	
II	Ladugård	B/Tg	SLL	FR	Et	b: 1920-t	
III							
IV							
V							
VI							
VII							
VIII							
IX							
X							

Planskiss

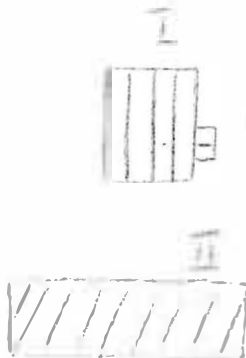

Kommun Hagfors..... Församl Norra Råda..... Datum 1976-09-10...

Fastighet Västra Skymnäs 1:86..... Film nr H.230.....

Gårdsmamn Fengtsfolk..... Karta 11D.9e.....

Anl. art Bostadsfastighet..... Sign. EBJ.....

Uppgiftslämnare Kurt Einer, ägare..... Åtgärder erfordras
stomme

Anteckningar

..... fasad

..... taktäckn.

Hus nr	Husets funktion	Bygg mtr	Fasad mtr	Färg	Tak-täckn.	Byggn. år	Kommentar
I	Boningshus	T	Et	Grå	P	u: 1890	
II	Tvättstuga, ^{Maga-} sitt	B	SLP	FR	P	b: 1890-1920	
III	Ladugård	T/B	-/SSP	FR	P	b: 1890-1910	
IV							
V							
VI							
VII							
VIII							
IX							
X							

Situationsplan



BYGGNAD SINVENTERING 1976

S-län

Kommun Hagfors Församl. Norra Råda Datum 1976-08-05

Fastighet Västra Skymnäs 1:88 Film nr H 119

Gårdsnamn Karta 11 D 9e

Anl. art F d bostadsfastighet, nu fritidsfastighet Sign. EBJ

Uppgiftslämnare Ingen hemma Åtgärder erfordras
 Anteckningar stomme
 fasad
 taktäckn.

Hus nr	Husets funktion	Byggmtr	Fasad mtr	Färg	Taktäckn.	Byggn. år	Kommentar
I	Boningshus	B	SLL	FR	2T	b: 1890-1920	
II	Garage, uthus	B	SLL	FR	P	b: 1900-20	Delvis yngre
III							
IV							
V							
VI							
VII							
VIII							
IX							
X							

Planskiss

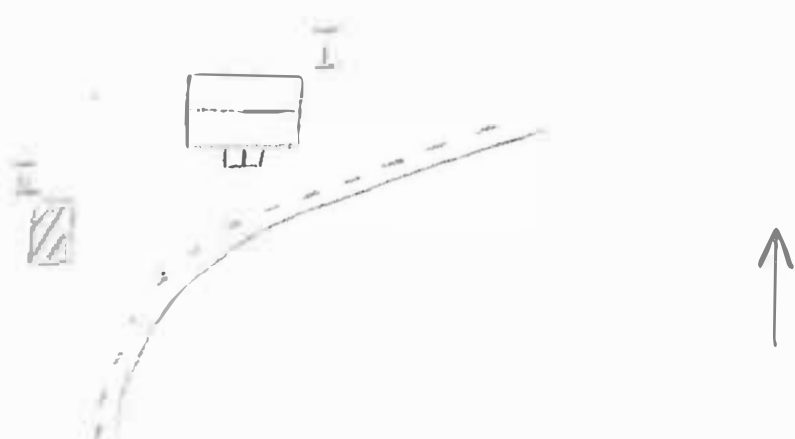

Kommun Hagfors Församl. Norra Råda Datum 1976-08-06
 Fastighet V Skymnäs 1:98 Film nr H 121
 Gårdsnamn Karta 11 D 8e
 Anl. art F d torp, nu fritidsfastighet Sign. EBJ
 Uppgiftslämnare Ingen hemma Åtgärder erfordras
 Anteckningar stomme
 fasad
 taktäckn.

Hus nr	Husets funktion	Byggmtr	Fasad mtr	Färg	Taktäckn.	Byggn. år	Kommentar
I	Postadshus	B	SLI	FR	P	b: 1880-1900	
II	Vedbod	B	SSP	FR	2T	b: 1900-40	
III							
IV							
V							
VI							
VII							
VIII							
IX							
X							

Planskiss

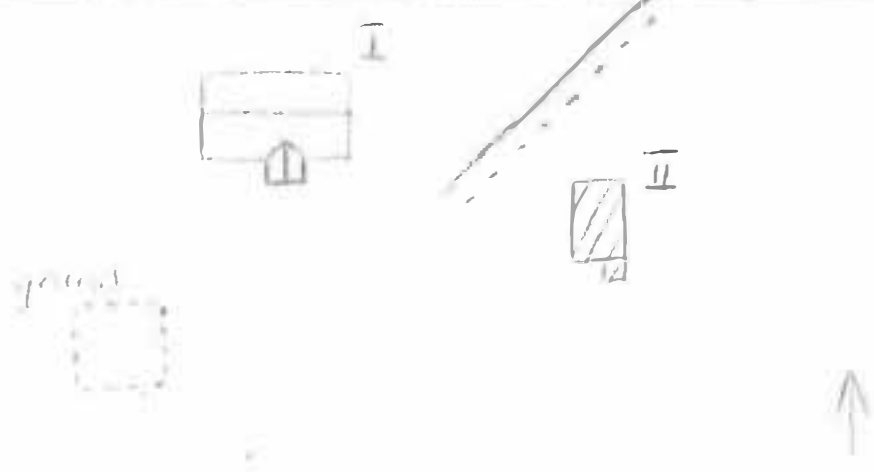

Kommun Hagfors Församl Norra Rida Datum 1976-08-16
 Fastighet Västra Skymnäs 1:100 Film nr H 163
 Gårdsmamn Karta 11 D 9e
 Anl. art Bondgård Sign. BN
 Uppgiftslämnare Vendela Olsson, ägare Åtgärder erfordras
 Anteckningar stomme
 fasad
 taktäckn.

Hus nr	Husets funktion	Bygg mtr	Fasad mtr	Färg	Tak-täckn.	Byggn. år	Kommentar
I	Boningshus	T	SLP	FR	2T	b: 1925-75	
II	Stall, bod	B	SSP	FR	2T	u: 1915-20	
III							
IV							
V							
VI							
VII							
VIII							
IX							
X							

Situationsplan

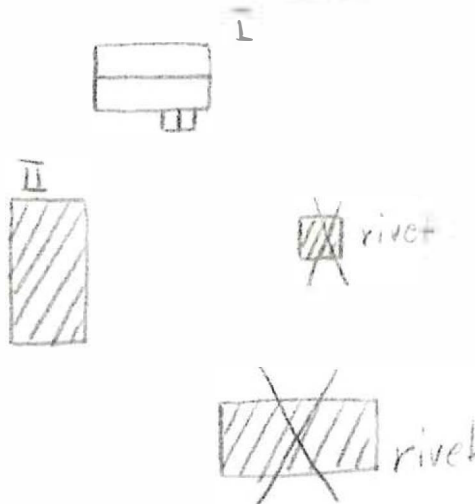

Kommun Hagfors Församl. Norra Råda Datum 1976-08-05

Fastighet Västra Skymmäs 1:115 A Film nr H 120

Gårdsnamn Höglunda Karta 11 D 9e

Anl. art Ev bondgård, bostadsfastighet Sign. EBJ

Uppgiftslämnare Ingen hemma Åtgärder erfordras
 Anteckningar stomme
 fasad
 taktäckn.

Hus nr	Husets funktion	Byggmtr	Fasad mtr	Färg	Taktäckn.	Byggn. år	Kommentar
I	Boningshus	T	SLL	FR	2T	b: 1800-1850	
II	Uthus, loftbod	T	SLP	FR	P	b: 1800-1850	
III	Ladugård	B/Tg/T	SSP/- /-	X	P	b: 1800-1850	Delvis yngre
IV	Magasin	T	-/SLP	X	P	b: 1800-1850	
V							
VI							
VII							
VIII							
IX							
X							

Planskiss

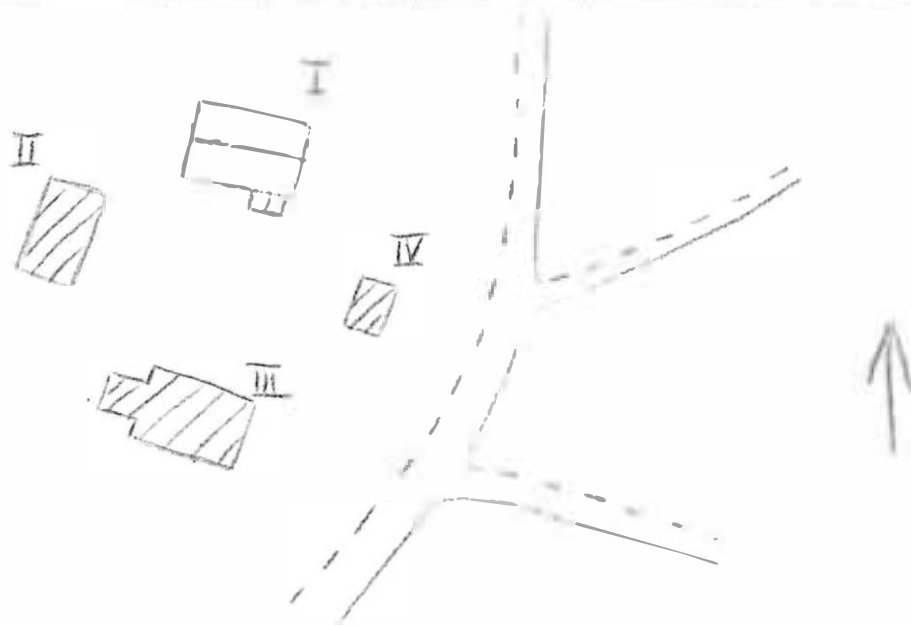

Kommun Hagfors Församling Norra Råda Datum 1976-08-05
 Fastighet Västra Skymnäs 1:116 Film nr H 120
 Gårdsnamn Karta 11 D 9e
 Anl. art F d bondgård, nu öde Sign. EBJ
 Uppgiftslämnare Åtgärder erfordras
 Anteckningar Förfallet. Yttertaket på I borta stomme
 fasad
 taktäckn.

Hus nr	Husets funktion	Bygg mtr	Fasad mtr	Färg	Tak-täckn.	Byggn. år	Kommentar
I	Boningshus	T	SLP	X	-	b: 1825-1900	
II	Ladugård	T/Tg	SLP/-	X	Stick	b: 1850-1900	Delvis yngre
III							
IV							
V							
VI							
VII							
VIII							
IX							
X							

Planeringsplan

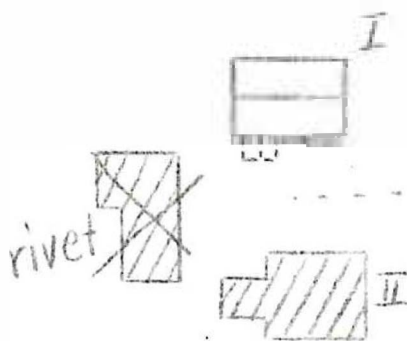

Kommun ..~~Hagfors~~..... Församl. ..~~Norra Råda~~..... Datum ~~1976-08-05~~.....
 Fastighet ..~~Västra Skymnäs 1:123~~..... Film nr ~~H 120~~.....
 Gårdsmamn ..~~Hedbacken~~..... Karta ~~11 D 9e~~.....
 Anl. art ..~~Poststedsfastighet, fid torp~~..... Sign. ~~EBJ~~.....
 Uppgiftslämnare ..~~Sven Karlsson, ägare~~..... Åtgärder erfordras
 Anteckningar stomme
 fasad
 taktäckn.

Hus nr	Husets funktion	Byggmtr	Fasad mtr	Färg	Taktäckn.	Byggn. år	Kommentar
I	Boningshus	R	SLI	FR	2T	u: Omkr 1910	
II	Vadbod, skjul	R	SLI	FR	2T	u: Omkr 1910	
III							
IV							
V							
VI							
VII							
VIII							
IX							
X							

Planskiss

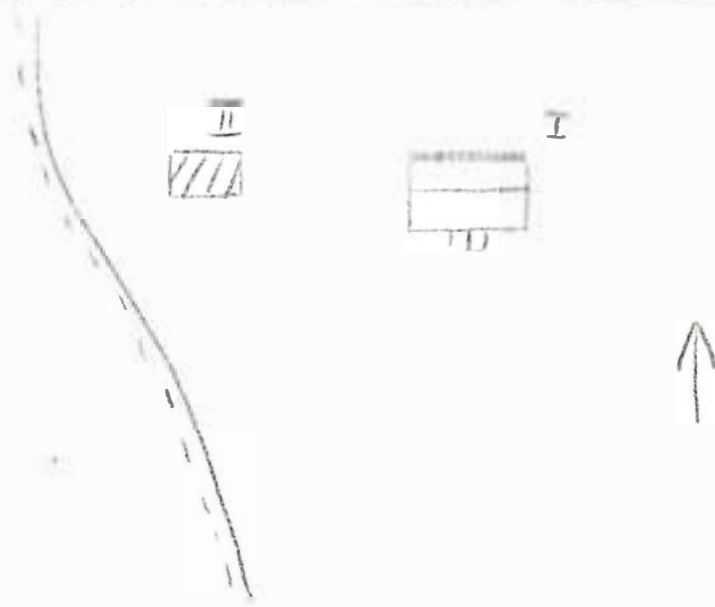

Kommun Härjersås Församling Norra Råda Datum 1976-08-02
 Fastighet Västra Skymnäs 1:129 Film nr H.118
 Gårdsnamn Tallbacken Karta 11 D 9e
 Anl. art Postnadsfastighet Sign. FRT
 Uppgiftslämnare Kerstin Westlund, ägare Åtgärder erfordras
 Anteckningar stomme
fasad
taktäckn.

Hus nr	Husets funktion	Byggmtr	Fasad mtr	Färg	Taktäckn.	Byggn. år	Kommentar
I	Boningshus	R	SLL	OG	2T	U: 1913	
II	Ladugård, garage	R/Tg	SLL/-	FR	P	U: 1910-t	
III	Lekstuga	B	SSP	OG	2T	U: 1917-18	
IV	Jordkällare	S	-	-	Gräs	-	
V							
VI							
VII							
VIII							
IX							
X							

Planskiss

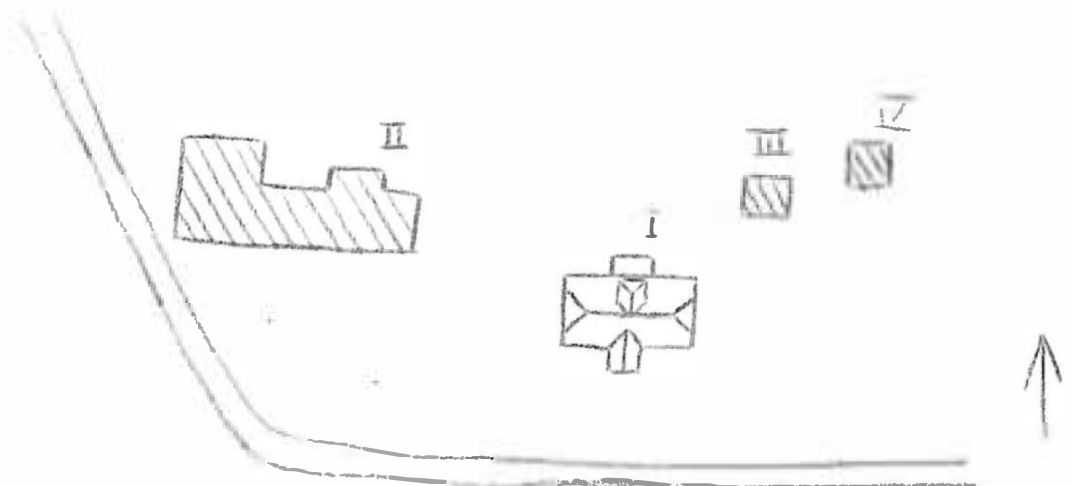

BYGGNAD SINVENTERING 1976

S-län

Kommun Hagfors Församl. Norra Råda Datum 1976-08-05

Fastighet Västra Skymnäs 1:132 Film nr H 119

Gårdsnamn Karta 11 D 9e

Anl. art Skola? Sign. EBJ

Uppgiftslämnare Åtgärder erfordras
 stomme
 Anteckningar fasad
 taktäckn.

Hus nr	Husets funktion	Bygg- mtr	Fasad mtr	Färg	Tak- täckn.	Byggn. år	Kommentar
I	Skola	B	PFv	FR	2T	b: 1900-30	
II							
III							
IV							
V							
VI							
VII							
VIII							
IX							
X							

Planskiss

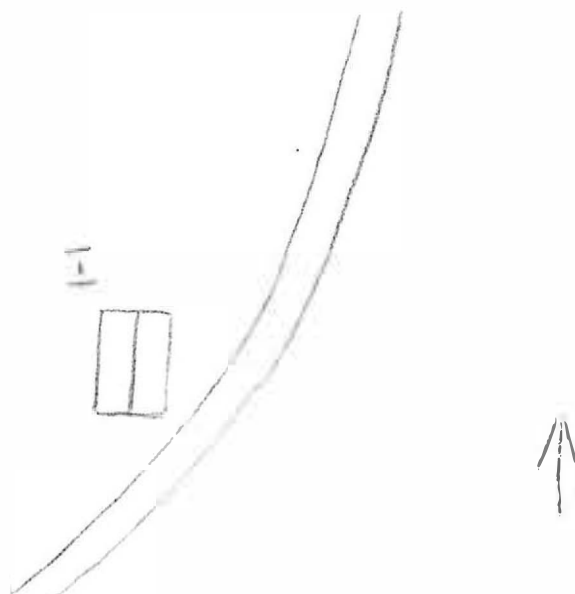

Kommun Hagfors Församl Norra Råda Datum 1976-08-12

Fastighet Västra Skymmäs 1:144 Film nr H 162

Gårdsnamn Sandtorpet Karta 11 D 9e

Anl. art F d torp, nu bostads- eller fritidsfastighet Sign. ERJ

Uppgiftslämnare Ingen hemma Åtgärder erfordras
 stomme
 Anteckningar fasad
 taktäckn.

Hus nr	Husets funktion	Bygg mtr	Fasad mtr	Färg	Tak-täckn.	Byggn. år	Kommentar
I	Boningshus	T?	SLL	FR	2T	b: 1900-20	
II	Ladugård	Tg/B	-/SSP	FR	Stick	b: 1900-20	
III	Uthus	B	SLL	FR	P	b: 1920-50	
IV							
V							
VI							
VII							
VIII							
IX							
X							

Situationsplan

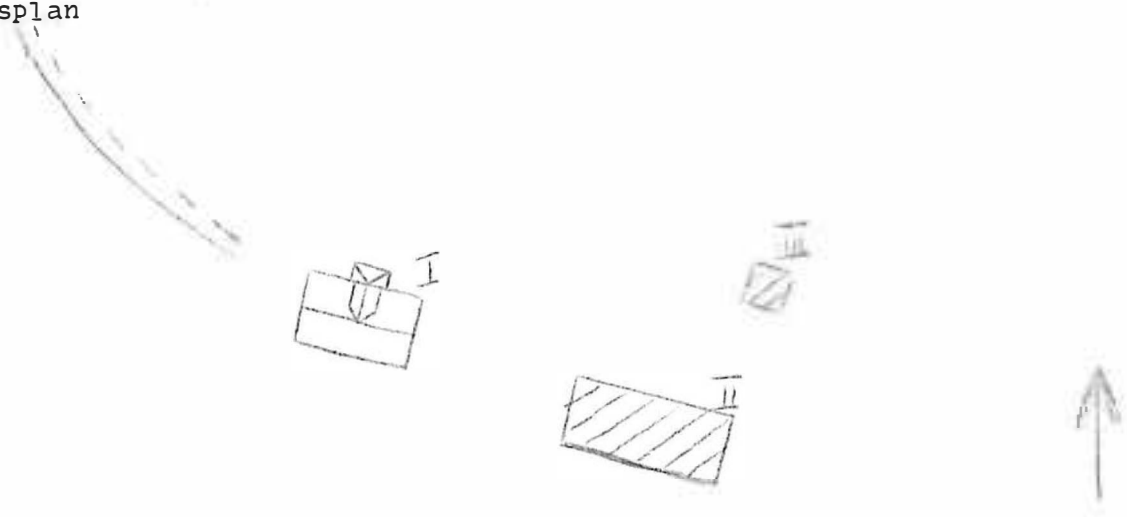

Kommun Härfors..... Församl Norra Råda..... Datum 1976-09-10...
 Fastighet Västra Skynnäs, L:148..... Film nr H.230.....
 Gårdsnamn -..... Karta 117.9e.....
 Anl. art Jordbruksfastighet..... Sign. EBJ.....
 Uppgiftslämnare David Bäckström, ägare..... Åtgärder erfordras
 Anteckningar stomme
 fasad
 taktäckn.

Hus nr	Husets funktion	Bygg mtr	Fasad mtr	Färg	Tak-täckn.	Byggn. år	Kommentar
I	Boningshus	T	SLL	OV	2T	u: 1885-1900	
II	Vagnslider, stall	T	-	FR	2T	u: 1885-1900	
III	Ladugård, loge	T/B	-/SLP	FR	P	u: 1885-1900	
IV							
V							
VI							
VII							
VIII							
IX							
X							

Situationsplan

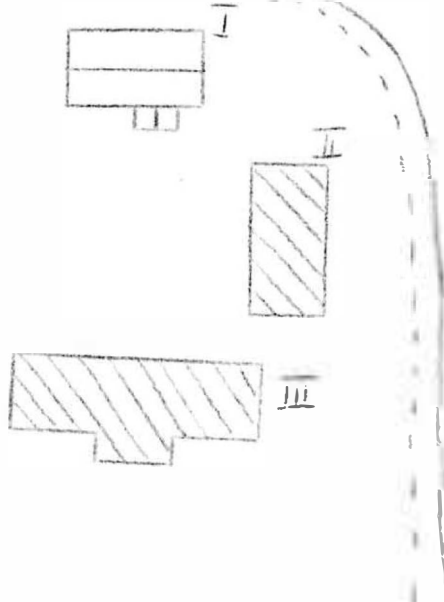

Kommun Härfors Församl Norra Råda Datum 1976-08-11
 Fastighet Västra Skymnäs 1:154 Film nr H 160
 Gårdsmamn Angen Karta 11 D 9e
 Anl. art F d bondgård, nu bostadsfastighet Sign. EBJ
 Uppgiftslämnare Hilding Gustavsson, ägare Åtgärder erfordras
 Anteckningar Första boningshuset försvann vid översvämningen 1916 stomme
 fasad
 taktäckn.

Hus nr	Husets funktion	Bygg mtr	Fasad mtr	Färg	Tak-täckn.	Byggn. år	Kommentar
I	Boningshus	T?	SLL/ SFS	FR	IT	u: 1916	
II	Ladugård	T	-	FR	P/Et	h: 1850-80	Hitflyttad
III							
IV							
V							
VI							
VII							
VIII							
IX							
X							

Situationsplan

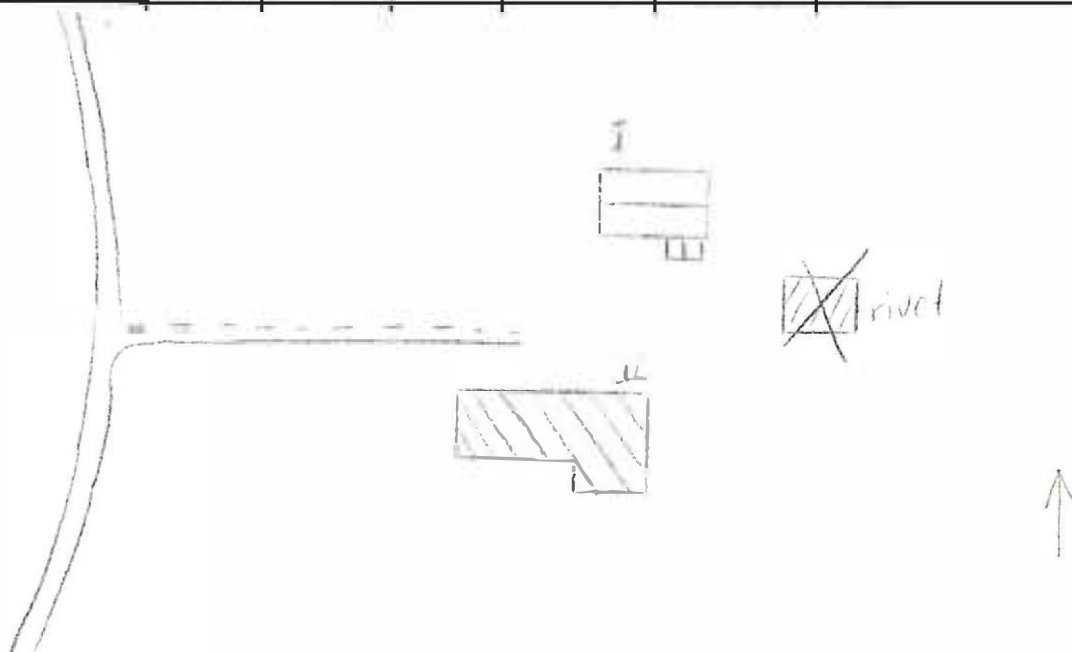

Kommun Hagfors Församl Norra Råda Datum 1976-08-11

Fastighet Västra Skymnäs 1:161, 1:162, 1:163 Film nr H 159

Gårdsmann Gärdet Karta 11 D 9e

Anl. art F d bondgård, nu bostadsfastighet Sign. ERJ

Uppgiftslämnare Julia Johansson, hyresgäst Åtgärder erfordras
 Anteckningar stomme
 fasad
 taktäckn.

Hus nr	Husets funktion	Bygg mtr	Fasad mtr	Färg	Tak-täckn.	Byggn. år	Kommentar
I	Boningshus	T	SLL	FR	2T	b: 1880-1900	
II	Ladugård	T	--/SSP	FR	P	b: 1850-1900	
III	Uthus	B	SLL	FR	2T	u: 1929-30	
IV	Garage	B	SSP	X	P	u: 1975	
V	Garage	B	SLL	FR	P	u: 1953	
VI	Boningshus	B	FT	Tg	2Bt	u: 1961	
VII							
VIII							
IX							
X							

Situationsplan

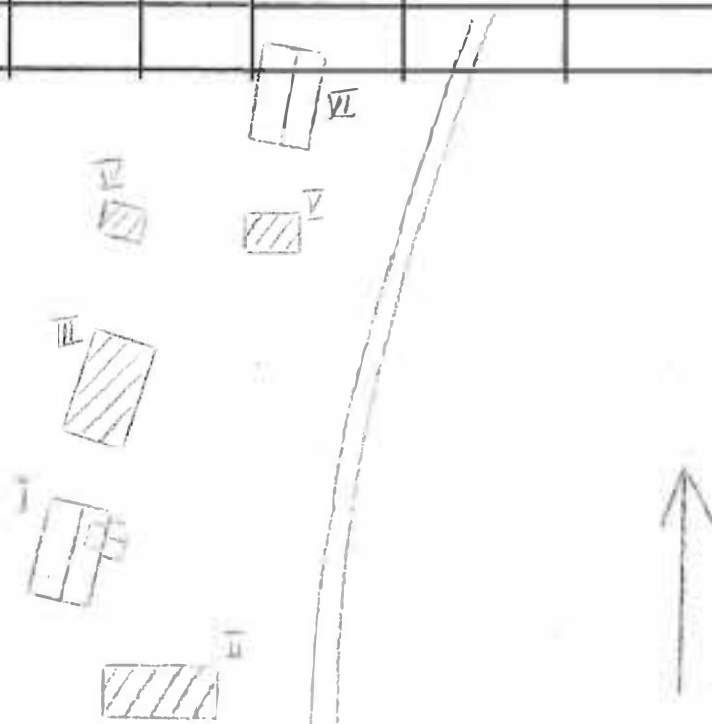

Kommun Hagfors..... Församl Norra Böda..... Datum 1976-09-10.....
 Fastighet Västra Skymnäs 1:189..... Film nr H 228.....
 Gårdsmamn Karta 11D 30.....
 Anl. art Jordbruksfastighet..... Sign. EBJ.....
 Uppgiftslämnare Åtgärder erfordras
 Anteckningar stomme
 fasad
 taktäckn.

Hus nr	Husets funktion	Bygg mtr	Fasad mtr	Färg	Tak-täckn.	Byggn. år	Kommentar
I	Boningshus	T	Et	Grå	2 BT	b: 1880-1930	
II	Garage	B	SLL	FR	Et	b: 1940-50	
III	Ladugård, stall	KS/B	-/SSP	FR	Et	b: 1920-50	
IV	Uthus, tvättstuga	B	SLL	FR	Et	b: 1940-60	
V							
VI							
VII							
VIII							
IX							
X							

Situationsplan

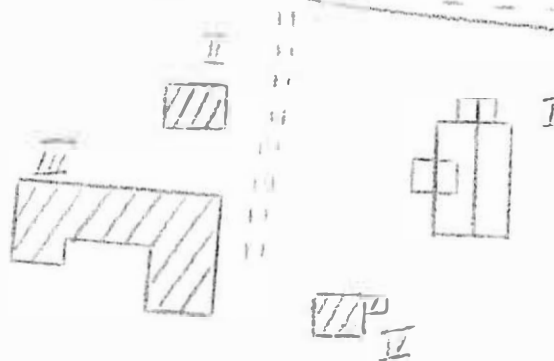

Kommun Hagfors..... Församl Norra Råda..... Datum 1976-09-10..
 Fastighet Västra Skymnäs 1:197..... Film nr H. 238.....
 Gårdsmann Karta 11D. 8e.....
 Anl. art Bostadsfastighet..... Sign. EBJ.....
 Uppgiftslämnare Åtgärder erfordras
 Anteckningar Här har varit skola..... stomme
 fasad
 taktäckn.

Hus nr	Husets funktion	Bygg mtr	Fasad mtr	Färg	Tak-täckn.	Byggn. år	Kommentar
I	Boningshus	T ?	Et	Grå	2T	b: 1875-1925	
II	Utus, stall	B/T	SLP	FR	Et	b: 1900-50	
III	Lekstuga	B	SLL	FR	Papp	b: 1930-50-t.	
IV							
V							
VI							
VII							
VIII							
IX							
X							

Situationsplan

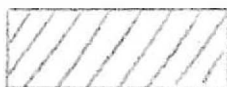

II



I



III



BYGGNADSVINVENTERING 1976

S-län

Kommun Hagfors Församl. Norra Råda Datum 1976-03-02

Fastighet Västra Skymnäs 1:210 Film nr H 118

Gårdsnamn Västra Tallhult Karta 11 D 9e

Anl. art Postadsfastighet Sign. EBJ

Uppgiftslämnare Gustav Vestlund, ägare Åtgärder erfordras

Anteckningar stomme

..... fasad

..... taktäckn.

Hus nr	Husets funktion	Byggmtr	Fasad mtr	Färg	Taktäckn.	Byggn. år	Kommentar
I	Boningshus	B	SLI	OV	2T	u: 1950	
II	Gammelstuga	T	SLP	FR	cement- tegel	u: 1800-50	Föräldrahemmet Sticktak tidigare
III	Ladugård	B/Tg	SLP	FR	2T	u: 1905-10	
IV							
V							
VI							
VII							
VIII							
IX							
X							

Planskiss

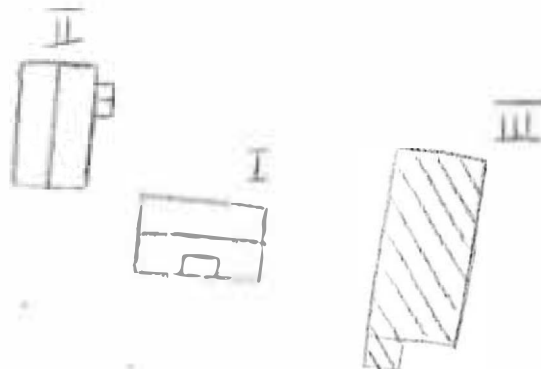

BYGGNADSVINVENTERING 1976

S-län

Kommun ... Hedders ... Församl. ... Norra Råda ... Datum 1976-08-02 ...
 Fastighet ... Västna Skovås 1:212 ... Film nr 1118 ...
 Gårdsnamn Karta 11 0 9e ...
 Anl. art ... Postedsfastighet ... Sign. TRJ ...
 Uppgiftslämnare Åtgärder erfordras
 Anteckningar stomme
 fasad
 taktäckn.

Hus nr	Husets funktion	Byggmtr	Fasad mtr	Färg	Taktäckn.	Byggn. år	Kommentar
I	<u>Poningshus</u>	<u>B</u>	<u>SPS</u>	<u>CV</u>	<u>2T</u>	b: 1920-t	
II	<u>Garage, bod</u>	<u>B</u>	<u>SIL</u>	<u>FR</u>	<u>2T</u>	b: 1920-50	
III	<u>Ladugård</u>	<u>B/Tr</u>	<u>SIL/ slät</u>	<u>TR</u>	<u>2T</u>	b: 1920-50	
IV							
V							
VI							
VII							
VIII							
IX							
X							

Planskiss

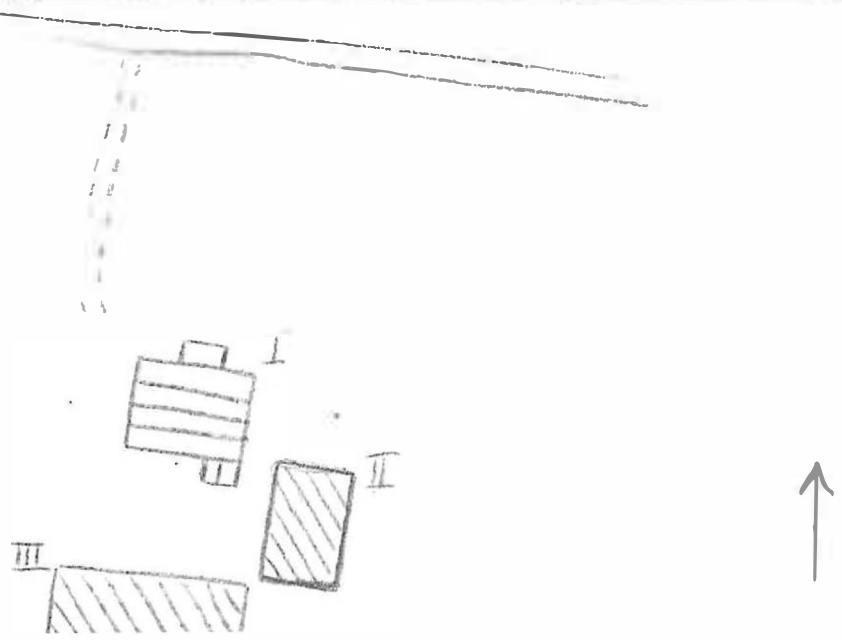

BYGGNADSINVENTERING 1976

S-län

Kommun Hagfors Församl Norra Råda Datum 1976-08-12
 Fastighet Västra Skymnäs 1:217 Film nr H 162
 Gårdsmann Norra Gyltdalsheden Karta 11 D 9e
 Anl. art F d torp, nu bostadsfastighet Sign. ERJ
 Uppgiftslämnare Alice Andersson, ägare Åtgärder erfordras
 Anteckningar stomme
 fasad
 taktäckn.

Hus nr	Husets funktion	Bygg mtr	Fasad mtr	Färg	Tak-täckn.	Byggn. år	Kommentar
I	Beningshus	B?	SLL	FR	P	u: 1881	
II	Skräpbod	B	SLP	FR	Papp	u: 1900-20	F d skomakarverkstad
III	Ladugård, bod	T/B	-/SLP	FR	Stick/ Papp	u: 1880-t	
IV							
V							
VI							
VII							
VIII							
IX							
X							

Situationsplan

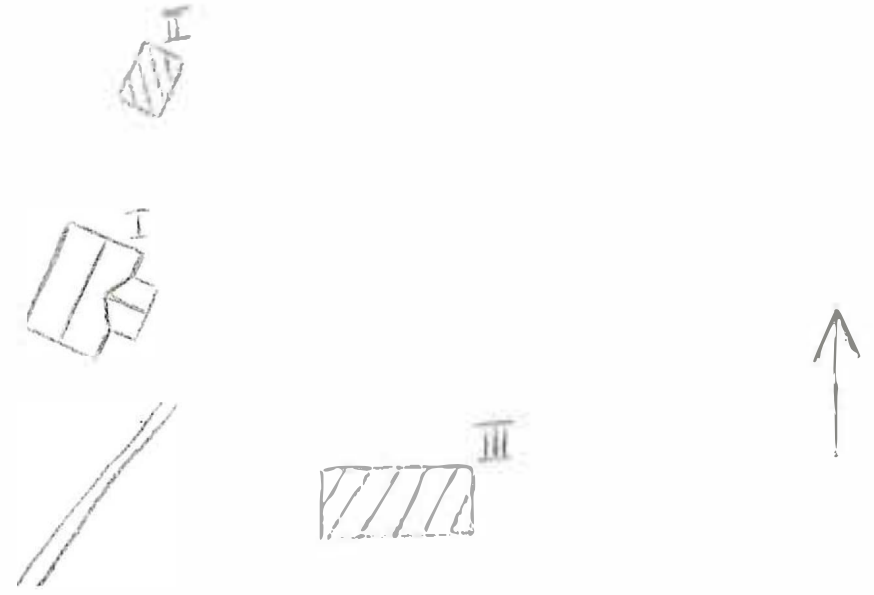

Kommun Hagfors..... Församl. Norra Råda..... Datum 1976-08-05.....
 Fastighet Västra Skymnäs 1:227..... Film nr H 119.....
 Gårdsnamn Karta 11 D 9e.....
 Anl. art F d bondgård, nu bostadsfastighet..... Sign. EPJ.....
 Uppgiftslämnare Ingen hemma..... Åtgärder erfordras
 Anteckningar stomme
 fasad
 taktäckn.

Hus nr	Husets funktion	Bygg- mtr	Fasad mtr	Färg	Tak- täckn.	Byggn. år	Kommentar
I	Boningshus	B?	PFv/ ELL	OV	2T	b: 1920-t	
II	Ladugård	B/KS	SSP	FR	P	b: 1920-40	
III	Garage	B	SLL/ SSP	FR	Et	b: 1920-40	
IV	Avtråde?	B	SLL	FR	2T	b: 1920-40	
V	Vedbod	B	SLL	FR	2T	b: 1920-40	
VI							
VII							
VIII							
IX							
X							

Planskiss

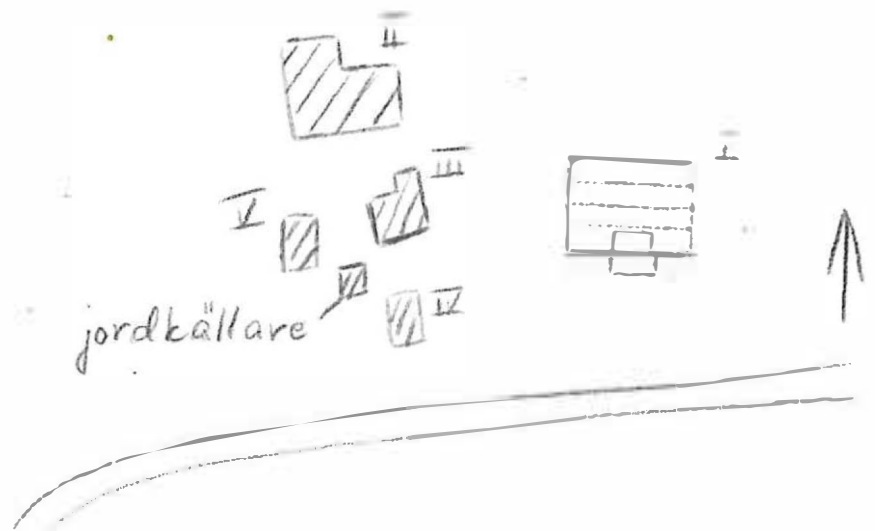

Kommun Hagfors Församl Norra Råda Datum 1976-08-16
 Fastighet Västra Skymnäs 1:231-A Film nr H 163
 Gårdsmann Östra Görfolk Karta 11 D 0e
 Anl. art Bondgård Sign. SRJ
 Uppgiftslämnare Marianne Bäckström, släkting Åtgärder erfordras
 Anteckningar Jorden utarrenderad, egentligen ett sterbhus stomme
 fasad
 taktäckn.

Hus nr	Husets funktion	Bygg mtr	Fasad mtr	Färg	Tak-täckn.	Byggn. år	Kommentar
I	Boningshus	T	SLL	FR	ST	u: ca 1862	
II	Ladugård	B/Tg	SLL	FR	F	u: ca 1920	
III	Stall, förråd	B	SLL	FR	F	u: ca 1920	
IV	Lillstuga	T	SLP	FR	P	u: 1938	
V	Lekstuga	B	SLP	FR	Papp	b: 1930-40-t	
VI							
VII							
VIII							
IX							
X							

Situationsplan

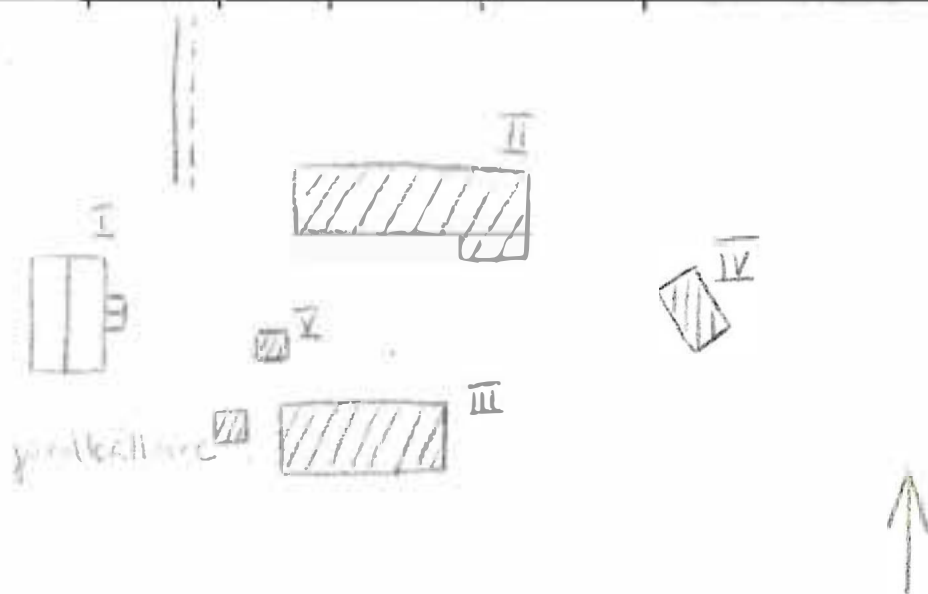

BYGGNADSVINVENTERING 1976

S-län

Kommun Västervik Församl. Norra Åsa Datum 1976-03-02
 Fastighet Västra Skymnäsa 1:232 Film nr F.112
 Gårdsnamn Lund Karta 11 D 96
 Anl. art Porrdörr Sign. IV
 Uppgiftslämnare Anders Olsson, ägare Åtgärder erfordras
 Anteckningar I släkten sedan 1920, dessförinnan arrenderade man stomme
av Uddeholms Aktiefbolag fasad
 taktäckn.

Hus nr	Husets funktion	Byggmtr	Fasadmtr	Färg	Taktäckn.	Byggn. år	Kommentar
I	Boningshus	T	SL	BR	17	u: 1840-70	
II	Ledugård	P/Tg	SL/-	BR	P	u: 1927	Den gamla brann
III							
IV							
V							
VI							
VII							
VIII							
IX							
X							

Planskiss

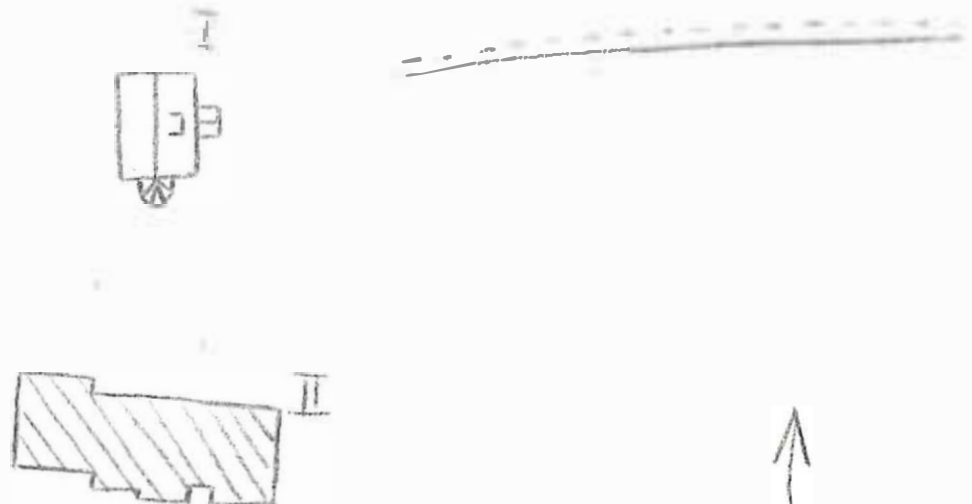

BYGGNADSVINVENTERING 1976

S-län

Kommun Harfors Församl Norra Råda Datum 1976-08-10

Fastighet Västre Skymnäs 1:237 Film nr H 157

Gårdsmamn Föjden Karta 11 D 8 e

Anl. art F d torp, nu fritidsfastighet Sign. FPJ

Uppgiftslämnare Ingen hemma Åtgärder erfordras
 stomme
 fasad
 taktäckn.

Hus nr	Husets funktion	Bygg mtr	Fasad mtr	Färg	Tak-täckn.	Byggn. år	Kommentar
I	Peningshus	T	SLL	FR	2T	b: 1870-1900	
II	Bod	B	SLP	FR	Et	b: 1960-70-t	
III	Stjul	B	SLL	FR	P	b: 1960-70-t	
IV							
V							
VI							
VII							
VIII							
IX							
X							

Situationsplan

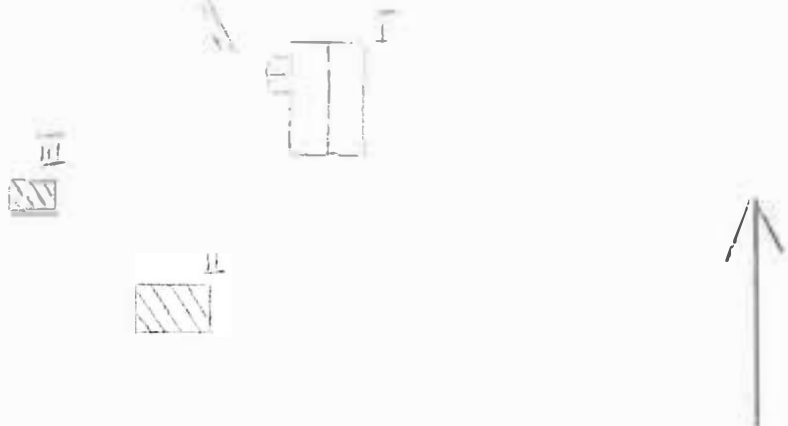

Kommun Hagfors Församling Norra Råda Datum 1976-09-07
 Fastighet Västra Skymnäs 1:239 A Film nr H 227, 228
 Gårdsnamn Ängfallåsen Karta 11 D 9d
 Anl. art F d bondgård, nu fritidsfastighet Sign. EBJ
 Uppgiftslämnare Ingen hemma Åtgärder erfordras
 Anteckningar stomme
fasad
taktäckn.

Hus nr	Husets funktion	Bygg mtr	Fasad mtr	Färg	Tak-täckn.	Byggn. år	Kommentar
I	Boningshus	T	SLL	FR	2T	b: 1890-1930	
II	Ladugård	KS/B/T	-/SSP/-	FR	2T	b: 1890-1920	
III	Förråd	B	SLL	FR	P	b: 1900-40	
IV							
V							
VI							
VII							
VIII							
IX							
X							

Situationsplan

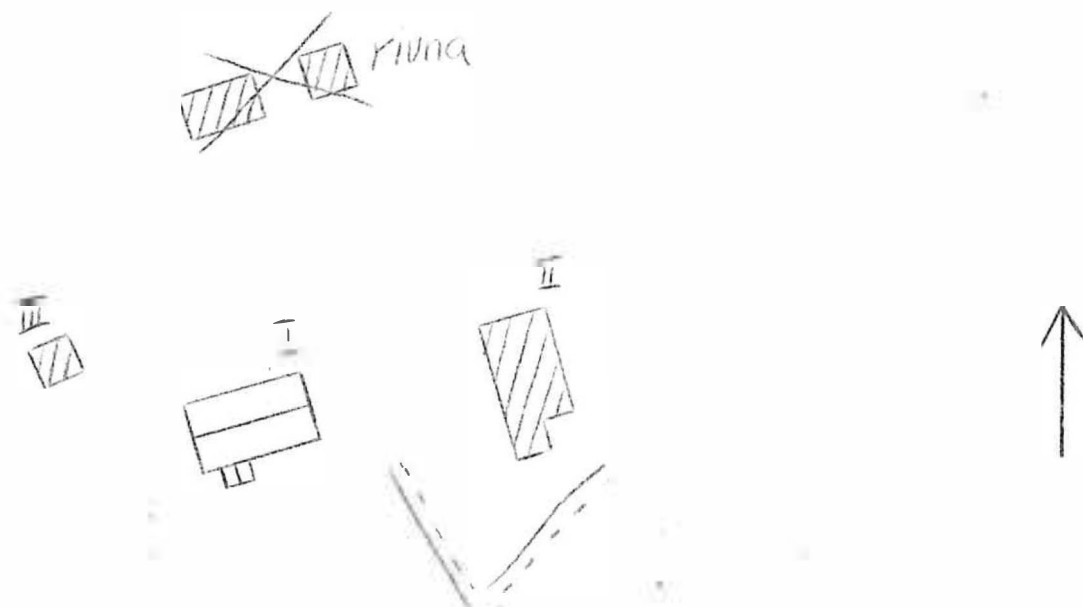

BYGGNAD SINVENTERING 1976

S-län

Kommun Hagfors Församl. Norra Råda Datum 1976-08-05

Fastighet Västra Skymnäs 1:243 Film nr H 119

Gårdsnamn Höglunda Karta 11 D 9e

Anl. art F d bostadsfastighet, nu fritidsfastighet Sign. EBJ

Uppgiftslämnare Solveig Wirén, dotter i huset Åtgärder erfordras
 Anteckningar stomme
 fasad
 taktäckn.

Hus nr	Husets funktion	Byggmtr	Fasad mtr	Färg	Taktäckn.	Byggn. år	Kommentar
I	Boningshus	T	SLP	FR	2T	u: 1920	Järnspis med bakugn i väggen
II	Ladugård	Rv/B	SLP	FR	2T	u: 1920	
III							
IV							
V							
VI							
VII							
VIII							
IX							
X							

Planskiss



Kommun Hagfors Församl Norra Råda Datum 1976-08-12
 Fastighet Västra Skymnäs 1:246 Film nr H 162
 Gårdsnamn Karta 11 D 9e
 Anl. art Fritidsfastighet Sign. EEJ
 Uppgiftslämnare Ingen hemma Åtgärder erfordras
 Anteckningar stomme
 fasad
 taktäckn.

Hus nr	Husets funktion	Bygg mtr	Fasad mtr	Färg	Tak-täckn.	Byggn. år	Kommentar
I	Boningshus	B	PFv/ SLL	FR	2T	b: 1900-40	
II	Redskapskjul	B	SSP	FR	P	b: 1900-40	
III	Garage, bod	B	SSP	FR	P	b: 1900-40	
IV							
V							
VI							
VII							
VIII							
IX							
X							

Situationsplan

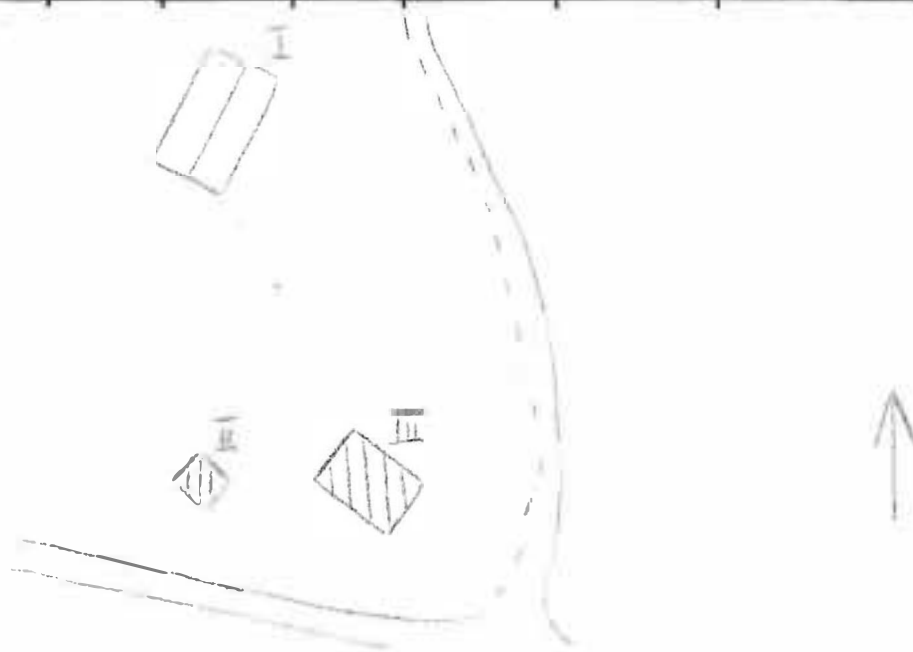

Kommun Hagfors Församl Norra Råda Datum 1976-08-11
 Fastighet Västra Skymnäs 1:250 Film nr H 159, 160
 Gårdsmamn Pelled Karta 11 D 9e
 Anl. art F d bondgård, nu bostadsfastighet Sign. EEJ
 Uppgiftslämnare Ingen hemma Åtgärder erfordras
 Anteckningar stomme
 fasad
 taktäckn.

Hus nr	Husets funktion	Bygg mtr	Fasad mtr	Färg	Tak-täckn.	Byggn. år	Kommentar
I	Boningshus	T	SLL	FR	2T	b: 1850-80	
II	Garage	B	SSP	FR	-/Papp	b: 1930-40-t	
III	Visthusbod	T	-	FR	Papp	b: 1850-80	
IV	Loftgångsbod	T	-/SLP	X	Et	b: 1850-80	
V	Ladugård	T/B	-/SSP SLP	X	P/2T	b: 1850-1900	
VI							
VII							
VIII							
IX							
X							

Situationsplan

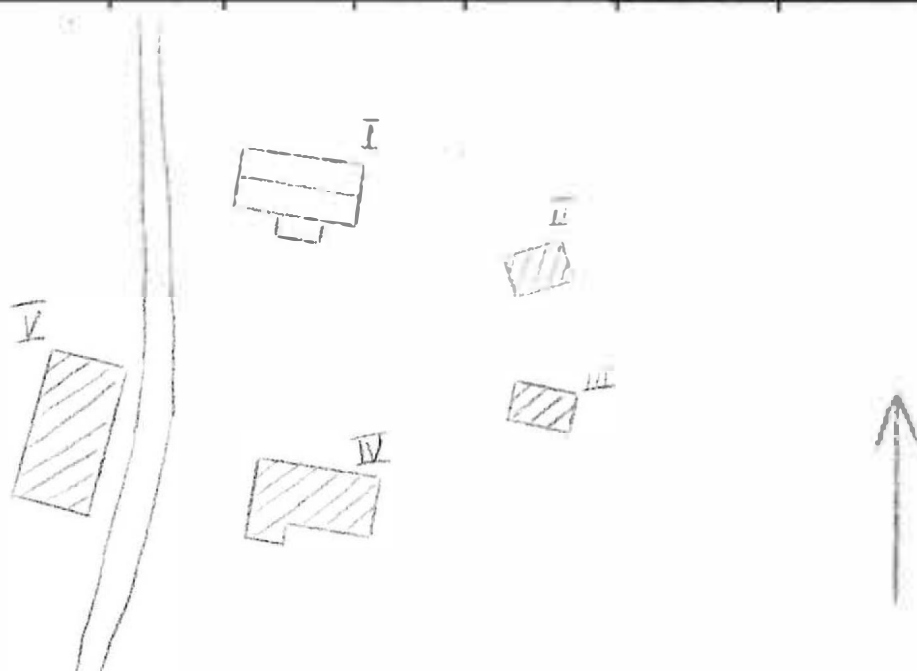

BYGGNADSVINVENTERING 1976

S-län

Kommun Hagfors..... Församl Norra Råda..... Datum 1976-08-16..
 Fastighet Västra Skymnäs 1:258..... Film nr H 163, 178.....
 Gårdsmamn Karta 11 D 9e.....
 Anl. art F d bondgård, nu öde..... Sign. FBJ.....
 Uppgiftslämnare Åtgärder erfordras
 Anteckningar stomme
 fasad
 taktäckn.

Hus nr	Husets funktion	Bygg mtr	Fasad mtr	Färg	Tak-täckn.	Byggn. år	Kommentar
I	Boningshus	T	SLP	O Gr	2T	b: 1825-75	
II	Utthus	E/T	SLP	FR	2T/P	b: 1920-30	
III							
IV							
V							
VI							
VII							
VIII							
IX							
X							

Situationsplan

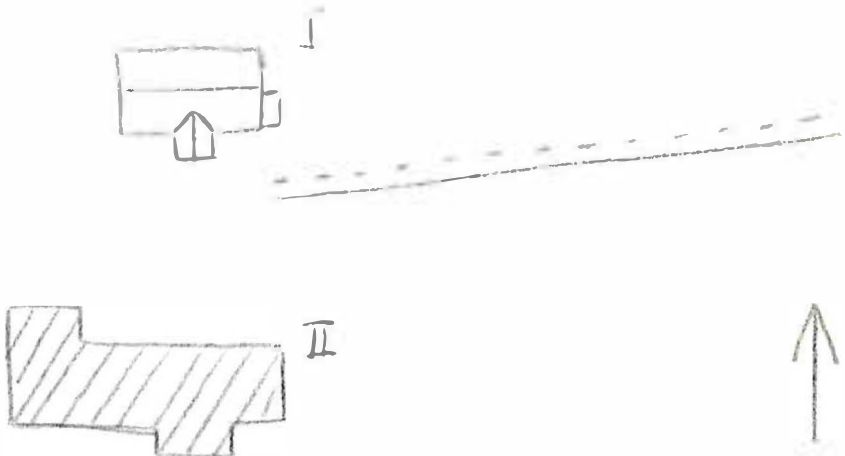

Kommun Hagfors..... Församl. Norra Råda..... Datum 1976-09-10...
 Fastighet Västra Skymnäsa, 1:260..... Film nr H.230.....
 Gårdsmamn Karta 11D 9e.....
 Anl. art. Bostadsfastighet..... Sign. EBU.....
 Uppgiftslämnare Åtgärder erfordras
 Anteckningar stomme
 fasad
 taktäckn.

Hus nr	Husets funktion	Bygg mtr	Fasad mtr	Färg	Tak-täckn.	Byggn. år	Kommentar
I	Boningshus	B?	SLL	OV	2T	b. 1880-1920	
II	Ladugård	B/Tg	SLP	FR	2T	b. 1880-1920	
III							
IV							
V							
VI							
VII							
VIII							
IX							
X							

Situationsplan

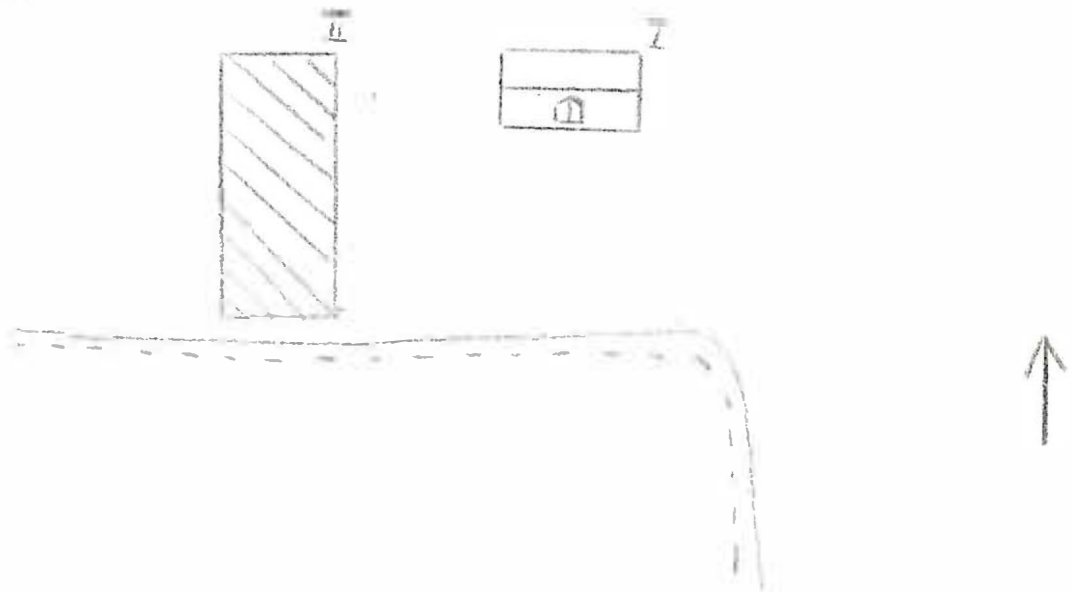

BYGGNADSINVENTERING 1976

S-län

Kommun Hagfors Församl. Norra Råda Datum 1976-08-05
 Fastighet Västra Skymmäs 1:261 Film nr H 119
 Gårdsnamn Karta 11 D 9e
 Anl. art F d bondgård, nu fritidsfastighet Sign. EBJ
 Uppgiftslämnare Ingen hemma Åtgärder erfordras
 Anteckningar stomme
 fasad
 taktäckn.

Hus nr	Husets funktion	Bygg- mtr	Fasad mtr	Färg	Tak- täckn.	Byggn. år	Kommentar
I	Boningshus	E	SLL/ PFv	FR	2T	b: 1880-1920	
II	Ladugård	B/Tg	SLL	FR	P	b: 1900-30	
III							
IV							
V							
VI							
VII							
VIII							
IX							
X							

Planskiss

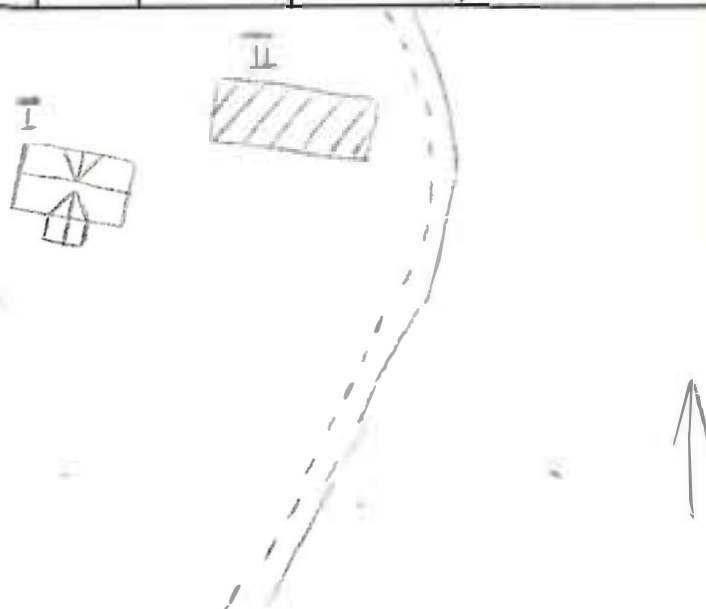

Kommun .. Härfors .. Församling .. Norra Råda .. Datum 1976-09-02
 Fastighet .. Alby 1:2 .. Film nr .. H 218
 Gårdsnamn .. Åsen .. Karta 12 D 04
 Anl. art .. F d bondgård, nu öde .. Sigm. .. EBJ
 Uppgifts]ämne .. Atgärder erfordras .. Anteckningar ..
 stomme .. fasad .. taktäckn.

Hus nr	Husets funktion	Bygg mtr	Fasad mtr	Färg	Tak-täckn.	Bygn. ar	Kommentar
I	Boningshus	B	SSL	FR	2T	1890-1920	
II	Ladugård	B/Tg	SSP/-	FR/-	Stick	1890-1920	
III	Jordkällare	B	SSL	Br	Stick	1890-1920	
IV							
V							
VI							
VII							
VIII							
IX							
X							

.. tuationssplan

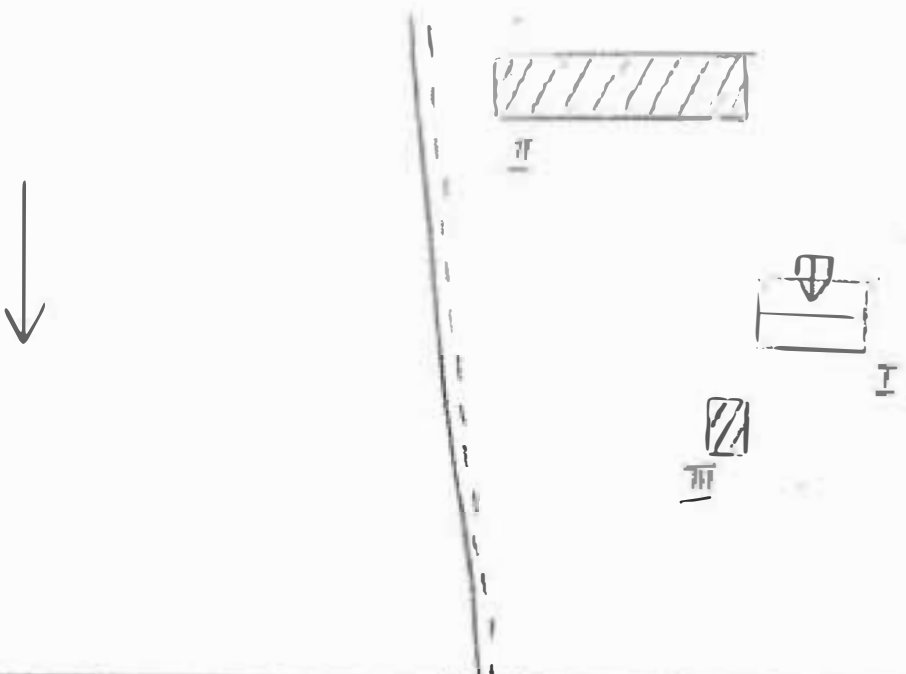

Kommun Hagfors Församl. Norra Råda Datum 1976-09-02

Fastighet Åleby 1:7 Film nr H 218

Gårdsnamn Karta 12 D Od

Anl. art Jordbruksfastighet Sign. EBJ

Uppgiftslämnare Oskar Vestman, ägare Åtgärder erfordras

Anteckningar Sterbhus. Det gamla boningshuset revs 1946. De stomme

äldre uthusen ska rivas fasad

..... taktäckn.

Hus nr	Husets funktion	Bygg mtr	Fasad mtr	Färg	Tak-täckn.	Byggn. år	Kommentar
I	Boningshus	T	SLL	FR	2T	u: 1946	Timmer från det gamla huset
II	Ladugård	T	-	X	Stick/P	u: 1893	
III	Småstuga G ladugård	T	-	X	Et	u: 1870-t	
IV	Stall, redskapsskjul	T	-	X	P	u: 1893	
V	Höladå	T	-	X	P	u: 1893	
VI	Sjöbod	B	SLL	X	P	u: 1935	
VII							
VIII							
IX							
X							

Situationsplan

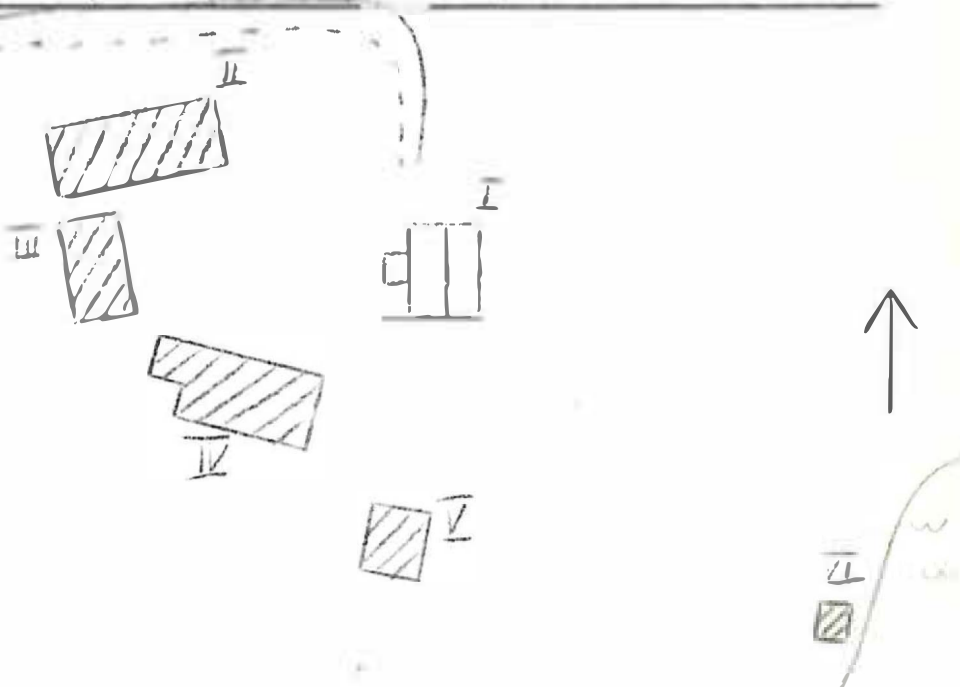

Kommun ... Hagfors Församl. ... Norra Råda Datum 1976-09-02

Fastighet ... Åleby 1:9 Film nr H.217

Gårdsnamn Karta 12.D.Qd

Anl. art ... F d bondgård, nu bostadsfastighet Sign. EBJ

Uppgiftslämnare Åtgärder erfordras

Anteckningar ... Enligt uppgift från ägaren hör både IV och II hit stomme

fast de ligger på 1:10 fasad

..... taktäckn.

Hus nr	Husets funktion	Bygg mtr	Fasad mtr	Färg	Tak-täckn.	Byggn. år	Kommentar
I	Boningshus	T	-/SLP	X	2T	b: 1850-1900	
II	Vedbod, matbod	T	-	X	Et	b: 1875-1900	
III	Redskapsskjul	T/B	+ /SSP	X	Et	b: 1875-1900	
IV	Ladugård	B/Tg	SLL SSP/-	FR/-	P	b: 1890-1920	
V	Vagnsskjul	B	SLP	X	2T		
VI							
VII							
VIII							
IX							
X							

Situationsplan

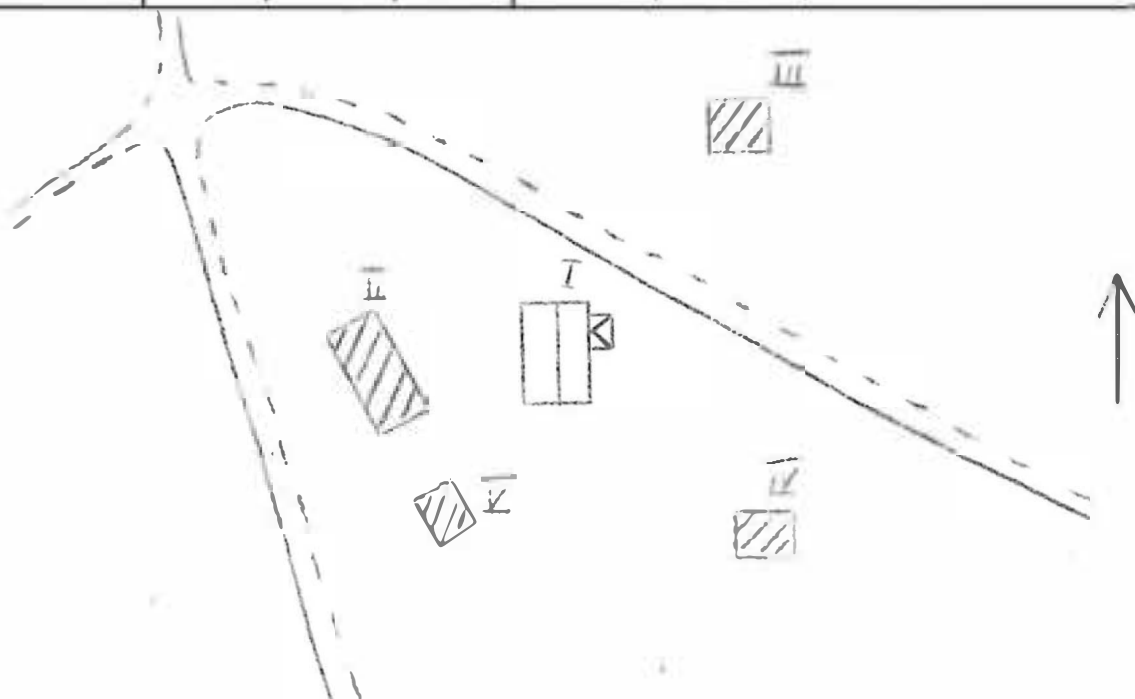

Kommun Hagfors Församling Norra Råda Datum 1976-09-02
 Fastighet Aleby 1:15 Film nr H 217
 Gårdsnamn - Karta 12 D 0d
 Anl. art Bondgård Sign. EBJ
 Uppgiftslämnare Ingen hemma Åtgärder erfordras
 Anteckningar stomme
fasad
taktäckn.

Hus nr	Husets funktion	Bygg mtr	Fasad mtr	Färg	Tak-täckn.	Byggn. år	Kommentar
I	Boningshus	T	SLP	FR	2T	b: 1880-1910	Renoverat på senare år
II	Stall	B	SSP	FR	Et	b: 1880-1920	
III	Ladugård	B/Tg/T	SSP/-/ ELL	-/FR	2T	b: 1880-1920	
IV	Garage	KS/Tg	-	X	Et	b: 1960-t	
V							
VI							
VII							
VIII							
IX							
X							

Placeringsplan

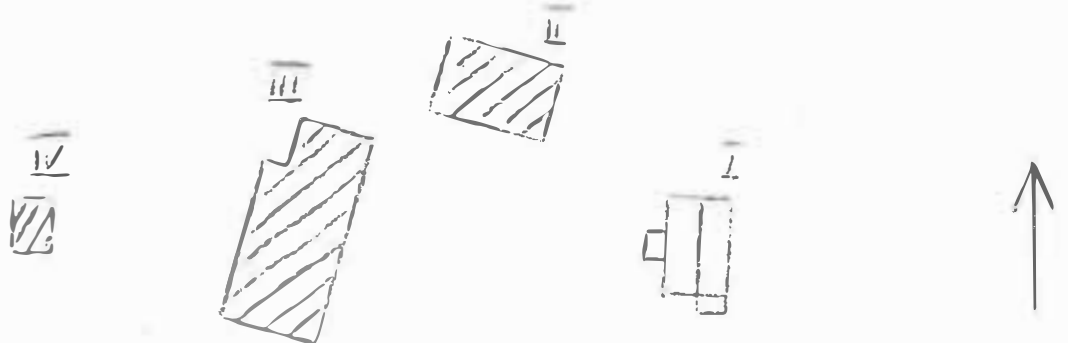

Kommun Hagfors Församling Norra Råda Datum 1976-09-02
 Fastighet Åleby 1:43 Film nr H 216
 Gårdsnamn Mullern Karta 12 D Od
 Anl. art F d torp, nu öde Sign. EBJ
 Uppgiftslämnare Åtgärder erfordras
 Anteckningar stomme
 fasad
 taktäckn.

Hus nr	Husets funktion	Bygg mtr	Fasad mtr	Färg	Tak-täckn.	Byggn. år	Kommentar
I	Boningshus	T	SSP/SLL	X	Papp	b: 1875-1925	
II	Bod, uthus	T/B	-/SSP	X	Papp	b: 1875-1925	
III	Jordkällare	B	SSP	X	Papp	b: 1875-1925	
IV							
V							
VI							
VII							
VIII							
IX							
X							

Evakuationsplan



Kommun Hagfors Församling Norra Råda Datum 1976-09-02
 Fastighet Åleby 1:49 Film nr H 216
 Gårdsnamn Karta 12 D 0d
 Anl. art F d lärarbostad, nu bostadsfastighet Sign. EBJ
 Uppgiftslämnare Edit Magnusson, ägare Åtgärder erfordras
 Anteckningar stomme
 fasad
 taktäckn.

Hus nr	Husets funktion	Bygg mtr	Fasad mtr	Färg	Tak-täckn.	Byggn. år	Kommentar
I	Boningshus	B	SFS	FR	2T	u: 1919	
II	Vedbod	B	SLL	FR	2T	u: 1919	
III							
IV							
V							
VI							
VII							
VIII							
IX							
X							

Skilningsplan

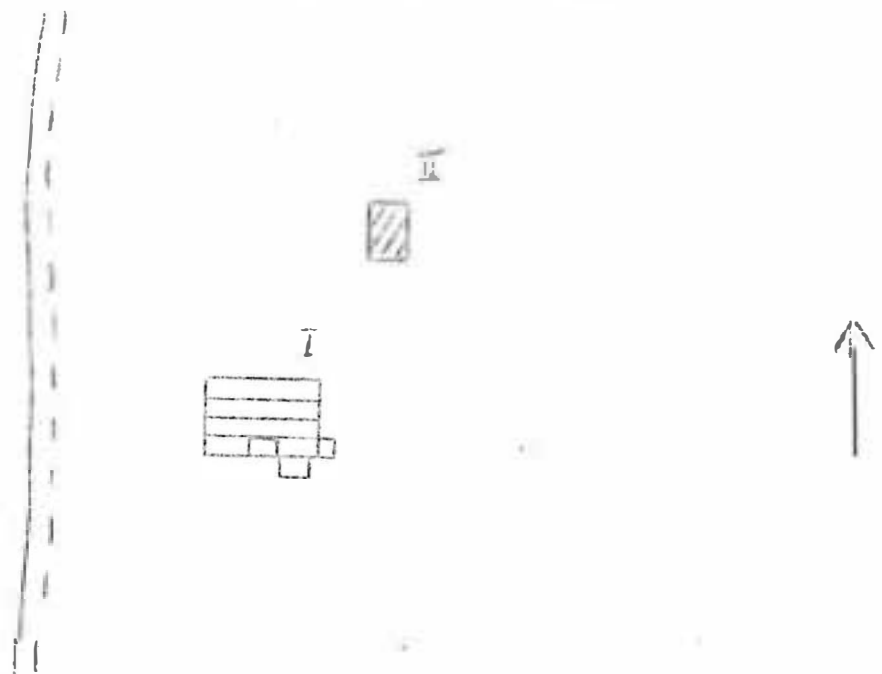

Kommun Hagfors Församling Norra Råda Datum 1976-09-02

Fastighet Åleby 1:50 Film nr H 216, 217

Gårdsnamn Karta 12 D Od

Anl. art F d skola, nu bygdegård Sign. MBJ

Uppgiftslämnare Edit Magnusson, granne Åtgärder erfordras

Anteckningar Skolan lades ner 1948 stomme

..... fasad

..... taktäckn.

Hus nr	Husets funktion	Bygg mtr	Fasad mtr	Färg	Tak-täckn.	Byggn. år	Kommentar
I	Skola, bygdegård	T	SLP	FR	P	b: 1875-1900	Tillbyggd 1919
II	Avtråde, bod	B	SLL	FR	2T	u: 1919	
III	Arbetarbostad	B	SLL	FR	2T	b: 1930-40-t	
IV	Skjul	B	SSP	FR	Papp	b: 1900-50	
V							
VI							
VII							
VIII							
IX							
X							

Lägenhetsplan

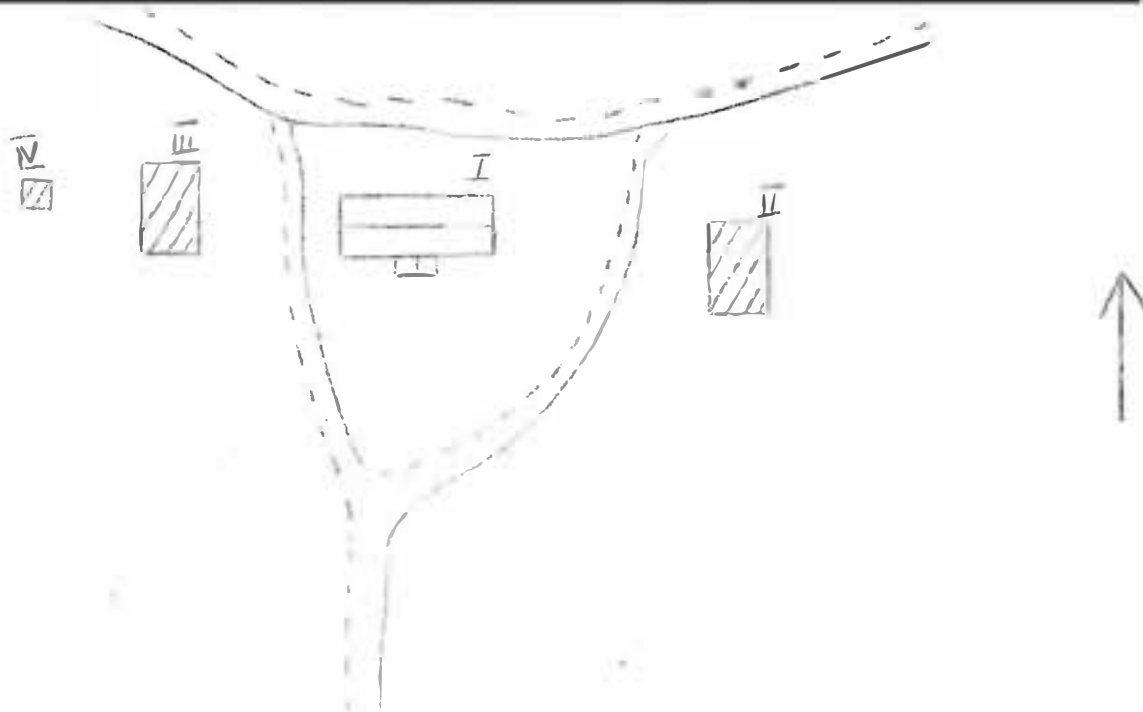

Kommun Hagfors Församl. Norra Råda Datum 1976-09-03

Fastighet Åleby 1:51 Film nr H 219

Gårdsnamn Dalåsen Karta 12 D 0d

Anl. art F d jordbruksfastighet, nu bostadsfastighet Sign. EBJ

Uppgiftslämnare Maja Hedlund, ägare Åtgärder erfordras
stomme
fasad
taktäckn.

Anteckningar

Hus nr	Husets funktion	Bygg mtr	Fasad mtr	Färg	Tak-täckn.	Byggn. år	Kommentar
I	Boningshus	T	SSP SLL	FR	P	u: 1900	
II	Ladugård, stall	T/B	-/SSP	FR	P	u: 1900	
III	Garage	T	-	FR	1T	u: 1940-t	
IV	Redskapsskjul	B	SSP	FR	P	u: 1940-t	
V	Matbod	B	SLL	FR	1T	u: 1900	
VI	Snickarstuga	T	-	FR	2T	u: 1900	
VII	Källare	T	-	FR	1T	u: 1900	
VIII							
IX							
X							

Situationsplan

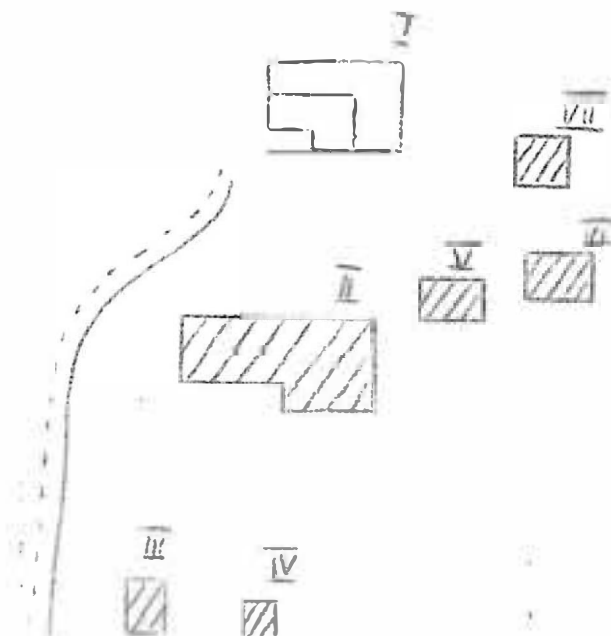

Kommun Hällefors Församl. Norra Råda Datum 1976-09-02
 Fastighet Åleby 1:53 Film nr H 218
 Gårdsnamn Backen Karta 12 D Od
 Anl. art Jordbruksfastighet Sign. EBJ
 Uppgiftslämnare Viktor Olsson, ägare Åtgärder erfordras
 Anteckningar stomme
fasad
taktäckn. :

Hus nr	Husets funktion	Bygg mtr	Fasad mtr	Färg	Tak-täckn.	Byggn. år	Kommentar
I	Boningshus	Rv/B	SLL	FR	2T	u: 1914	
II	Hydroforhus	B	SLL	FR	P	u: 1946	
III	Ladugård, loge	T/B	-/SLL	FR	P	u: 1914	
IV	Vagnsskjul	B	SSP	FR	Et/P	u: 1947	
V							
VI							
VII							
VIII							
IX							
X							

uationsplan

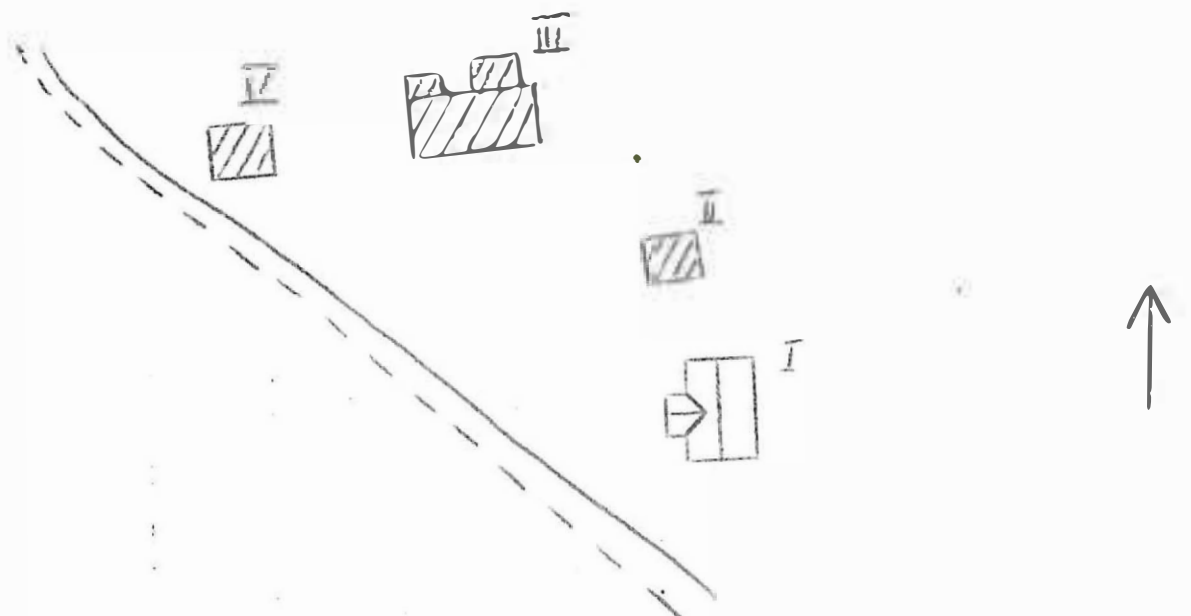

BYGGNADSVINVENTERING 1975

S-län

Kommun Hagfors Församl. Norra Råda Datum 9/10
 Fastighet .. Ås 1:17 Film nr H. 59
 Gårdsnamn Karta 12D 0f
 Anl. art .. Bondgård/sommarbostad
 Uppgiftslämnare Åtgärder erfordras
 itteratur stomme
 Anteckn. fasad
 taktäckn.

Hus nr	Husets funktion	Bygg- mtr	Fasad mtr	Färg	Tak- täckn.	Int. bes.	Byggnads- år	Kommentar
I	Bostad	T	SLL	FR	2 T		1890-1920	B
II	Ladugård	B	-/SLL	FR	P(X)		1920-40	B
III	Stall/loge	T/B	SLL	FR	P(X)		1920-40	B
IV	Vedbod	B	SLP/SLL	FR	P(Gö)		1900-20	B
V								
VI								
II								
VIII								
IX								
X								

Planskiss

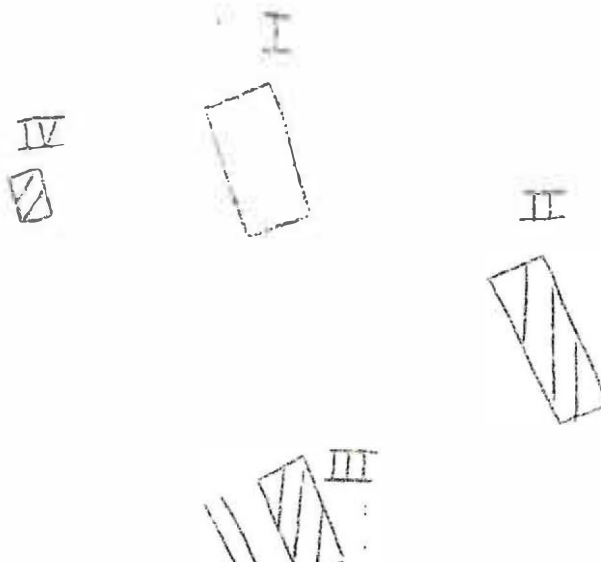

BYGGNAD SINVENTERING 1975

S-län

Kommun ..Hagfors..... Församl.Norra Råda..... Datum9/10...
 FastighetAs 1:22..... Film nrH.59...
 GårdsnamnTöppan..... Karta12D.0f...
 Anl. artT94D.....
 Uppgiftslämnare
 litteratur
 Anteckn.
 Åtgärder erfordras
 stomme
 fasad
 taktäckn.

Hus nr	Husets funktion	Bygg- mtr	Fasad mtr	Färg	Tak- täckn.	Int. bes.	Byggnads- år	Kommentar
I	Postad	T	SLP	FR	2 T		1890-1910 B	
II	Garage/ladugård	T/B	-/SLP/SLL	FR	P(X)		1850-1900 P	
III	Jordkällare	S	-	(X)	P(X)/2T		1890-1910 B	
IV								
V								
VI								
II								
VIII								
IX								
X								

Planskiss

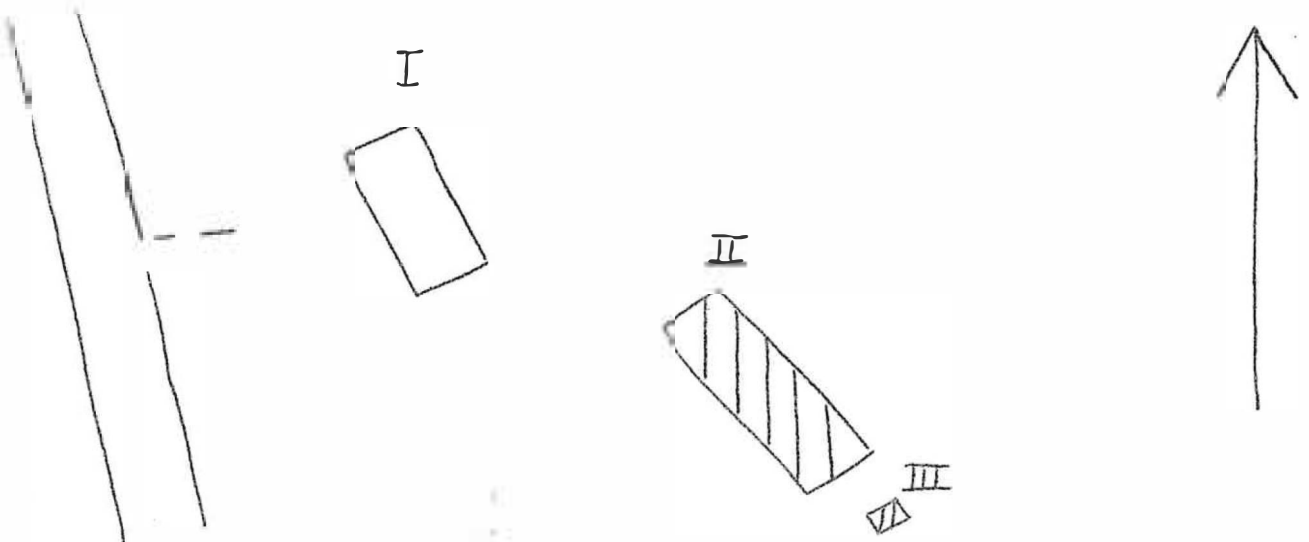

BYGGNAD SINVENTERING 1975

S-län

Kommun Hagfors Församl. Norra Råda Datum 9/10
 Fastighet Ås 1:23 Film nr H 59
 Gårdsnamn Karta 12D of
 Anl. art Torp/sommarbostad
 Uppgiftslämnare
 litteratur
 Anteckn.

Åtgärder erfordras
 stomme
 fasad
 taktäckn.

Hus nr	Husets funktion	Bygg- mtr	Fasad mtr	Färg	Tak- täckn.	Int. bes.	Byggnads- år	Kommentar
I	Bostad	B	SLL	FR	2 T		1890-1910 B	
II	Stall/loge	T/B	-/SLL	FR	2 T		1890-1910 B	
III	Lekstuga	B	SLL	FR	2 T		1950-60 B	
IV								
V								
VI								
VII								
VIII								
IX								
X								

Planskiss

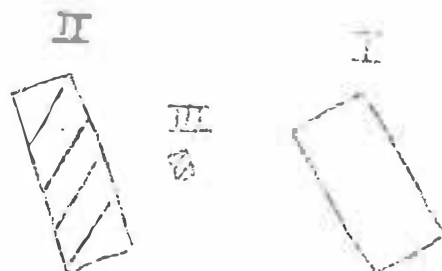

Kommun Hagfors Församling Norra Råda Datum 1976-09-02

Fastighet Östra Hedetorp 1:5 Film nr H 216

Gårdsnamn Lembergstorp Karta 12 D Od

Anl. art F d torp, nu bostadsfastighet Sign. EBJ

Uppgiftslämnare Hjalmar Hedlund, ägare Åtgärder erfordras

Anteckningar stomme fasad taktäckn.

Hus nr	Husets funktion	Bygg mtr	Fasad mtr	Färg	Tak-täckn.	Byggn. år	Kommentar
I	Boningshus	T	SLP	FR	P	u: 1870-90	
II	Lillstuga	T	SLL	FR	P	u: 1875-1900	
III	Matbod	T	-	X	Et	u: 1875-1900	
IV	Vedbod, stall	T	-/SLP	X	P	u: 1875-1900	
V	Ladugård	T/B/S	-/SSP/-	X	Et	u: 1875-1900	
VI							
VII							
VIII							
IX							
X							

Lägenhetsplan

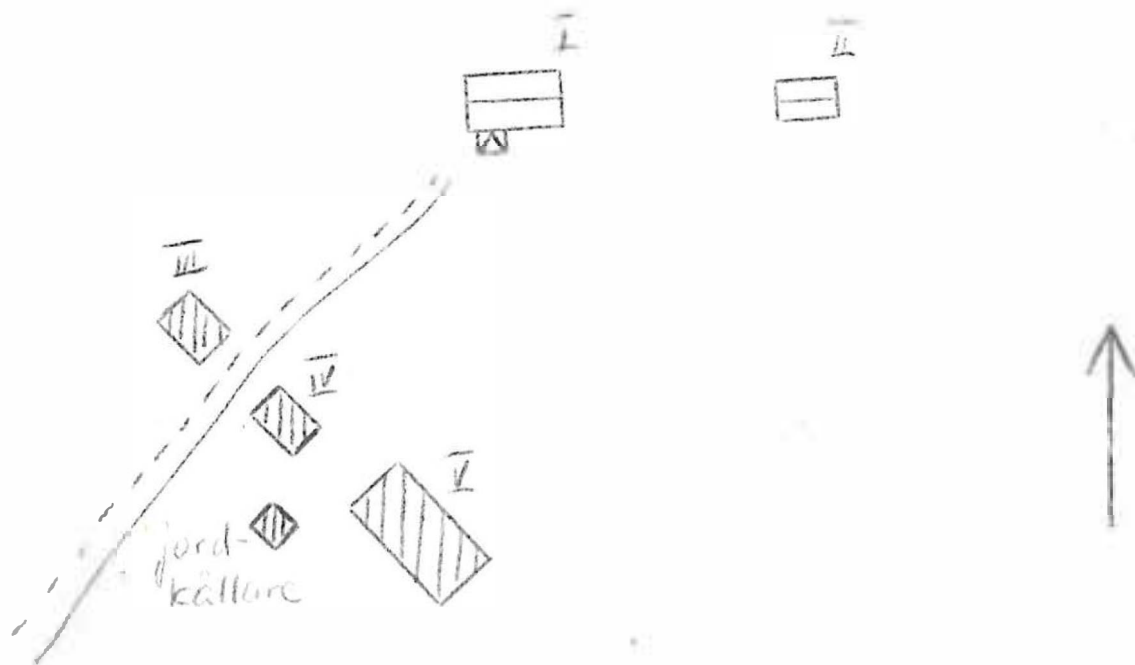

Kommun . . . Hagfors Försam]. Norra Råda Datum . . . 1976-09-02
 Fastighet . . . Östra Hédetorp 1:11 Film nr . . . H 217
 Gårdsnamn . . . Berga Karta . . . 12 D Od
 Anl. art . . . F d knektboställe, nu bostadsfastighet Sign. EBJ
 Uppgiftslämnare . . . Sven Olsson, ägare Åtgärder erfordras
 Anteckningar . . . Flyttades hit 1892 då det tjänat klart som knekt- stomme
 boställe fasad
 taktäckn.

Hus nr	Husets funktion	Bygg mtr	Fasad mtr	Färg	Tak-täckn.	Byggn. år	Kommentar
I	Boningshus	T	-	X	Et	u: 1800-1850	Reparerat med delar från en loge 1967
II	Uthus	B	PFv	FR	P	u: 1967	
III	Lekstuga	B	SLL	FR	1T	u: 1972	
IV	Lillstuga	B	SLL	FR	1T	u: 1972	
V							
VI							
VII							
VIII							
IX							
X							

1. Situationsplan

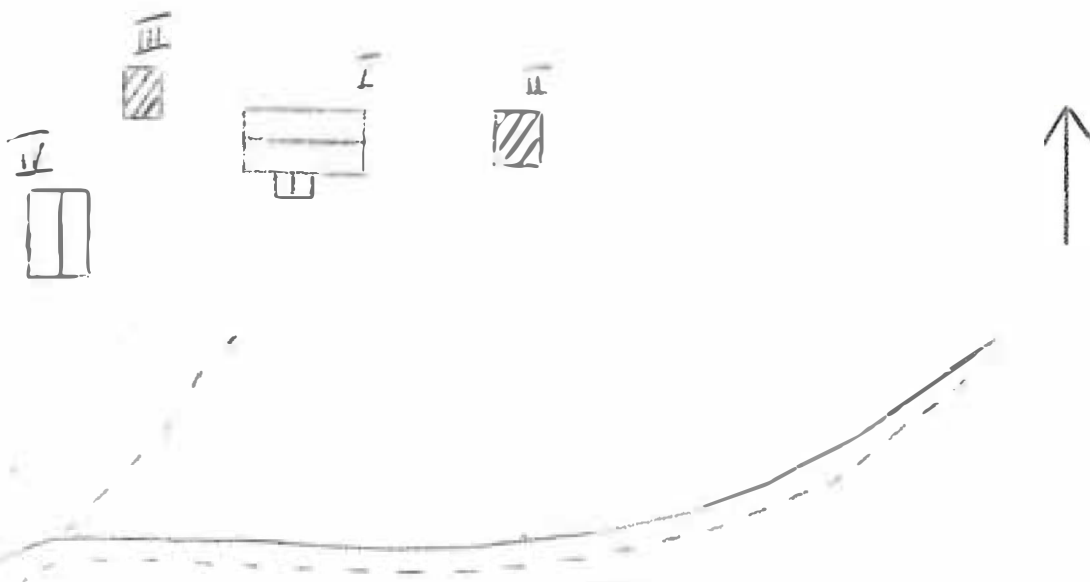

Kommun Högfors Församling Herrns Råda Datum 1976-08-23
 Fastighet Ostra Hedetorp 1:11 Film nr H 193
 Gårdsnamn Hörn Karta 12 D Gs
 Anl. art Jordbruksfastighet Sign. EBJ
 Uppgiftslämnare Ingen herma Åtgärder erfordras
 Anteckningar - stomme
 fasad
 taktäckn.

Hus nr	Husets funktion	Bygg mtr	Fasad mtr	Färg	Tak-täckn.	Byggn. år	Kommentar
I	Boningshus	B	SLI	FR	2T	b: 1940-t	
II	Lekstuga	B	SLI	FR	2T	b: 1940-t	
III	Ladugård, loge	T/B	-/SSP	FR/X	P	b: 1880-1900	
IV	Småfåhus, bod	T/B	-/SLP	FR	2T	b: 1880-1910	
V							
VI							
VII							
VIII							
IX							
X							

tuationsplan

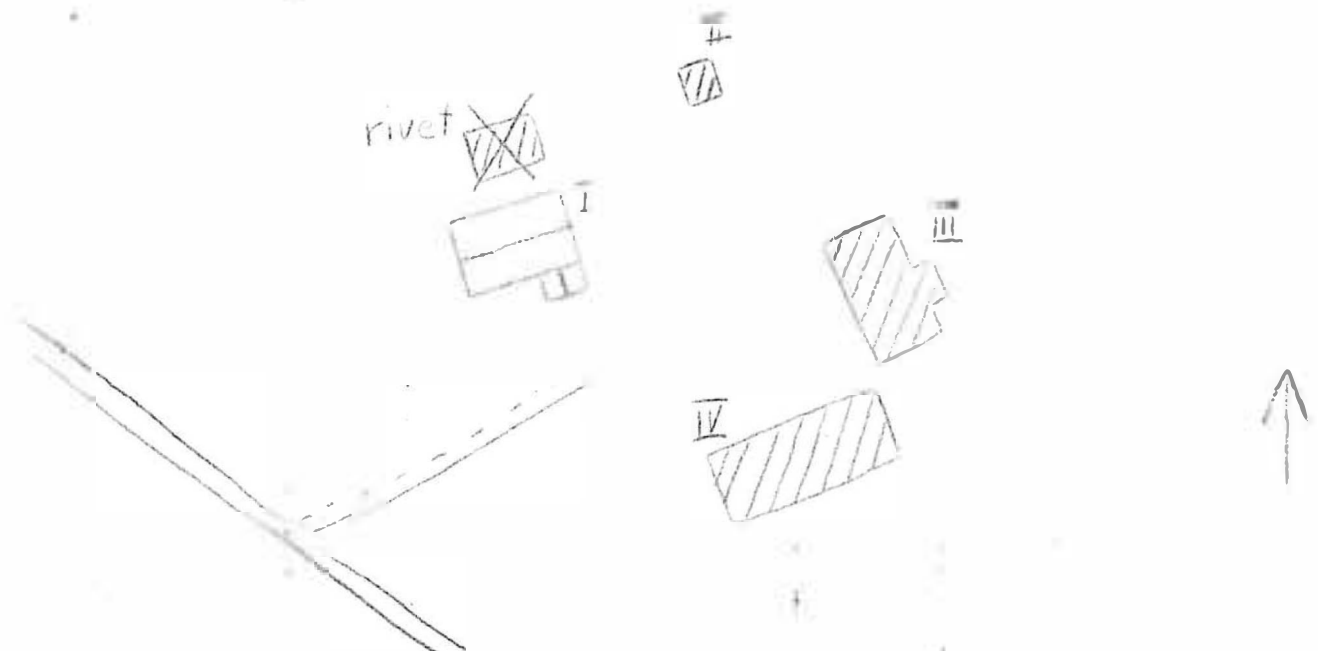

Kommun Hagfors Församl. Norra Råda Datum 1976-08-24
 Fastighet Östra Hedetorp 1:26 Film nr H 194
 Gårdsnamn Ommen Karta 12 D 0e
 Anl. art Bostadsfastighet Sign. EBJ
 Uppgiftslämnare Birger Hage, ägare Åtgärder erfordras
 Anteckningar Sterbhus stomme
 fasad
 taktäckn.

Hus nr	Husets funktion	Bygg mtr	Fasad mtr	Färg	Tak-täckn.	Byggn. år	Kommentar
I	Boningshus	T	SLL	FR	2T	u: 1908	
II	Redskapsskjul	B	SSP	FR	P	u: 1910	
III	stuga Vedskjul, tvätt-	B	SLL	FR	P/Et	u: 1908	
IV	Ladugård, loge	B/Tg	SLL/ Slät	FR	Et	u: 1908	
V	Smedja	B	SLP	FR	P	u: 1908	
VI							
VII							
VIII							
IX							
X							

uationsplan

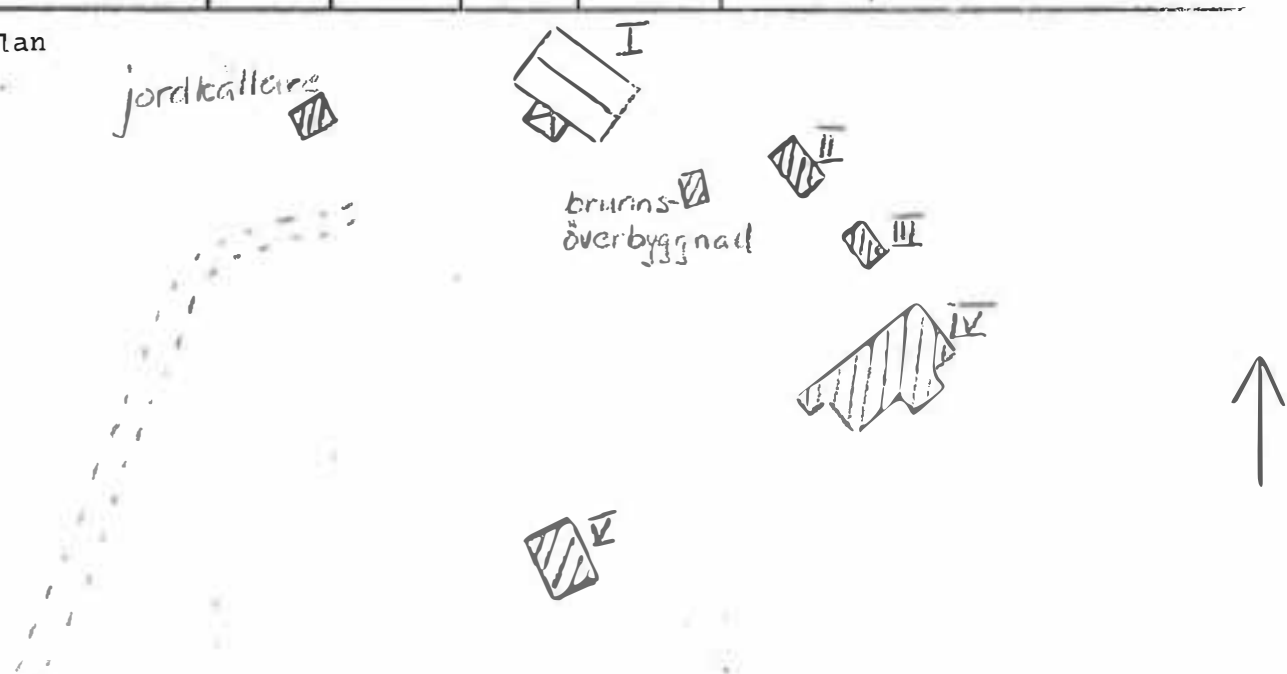

2 Var finns denna fastighet i verkligheten?

BYGGNAD SINVENTERING 1976

S-län

Kommun Hagfors Församl Norra Råda Datum 1976-08-12
 Fastighet Östra Skymmäs (A) Film nr H.161
 Gårdsnamn Karta 11.D.9e
 Anl. art F d bondgård, nu fritidsfastighet el öde Sign. EBJ
 Uppgiftslämnare Ingen hemma Åtgärder erfordras
 Anteckningar stomme
 fasad
 taktäckn.

Hus nr	Husets funktion	Bygg mtr	Fasad mtr	Färg	Tak-täckn.	Byggn. år	Kommentar
I	Boningshus	T	SLP	FR	2T	b: 1850-1900	
II	Ladugård	T	-	FR	P	b: 1850-1900	
III	Uthus	T/B	SLP	FR	Et	b: 1850-1900	
IV							
V							
VI							
VII							
VIII							
IX							
X							

Situationsplan

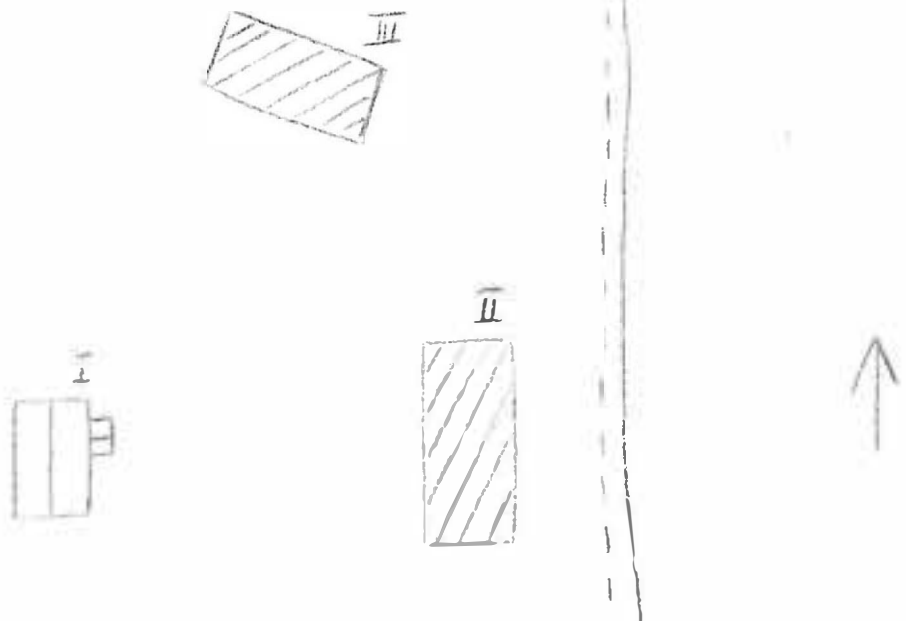

BYGGNADSINVENTERING 1975

S-län

Kommun Hagfors Församl. Morra Råda Datum 9/10 ..
 Fastighet Östra Skymnäs 1:17 Film nr H 63
 Gårdsnamn Morra Pikkärr Karta 120 Of
 Anl. art Bondgård
 Uppgiftslämnare Åtgärder erfordras
 Litteratur stomme
 Anteckn. fasad
 taktäckn.

Hus nr	Husets funktion	Bygg- mtr	Fasad mtr	Färg	Tak- täckn.	Int. bes.	Byggnads- år	Kommentar
I	Bostad	T	SLL	FR	2 T		1890-1910 B	
II	Stall	T/B	-/SLL	FR	stick		1910-30 B	
III	Ladugård	T/B	-/SLL	FR	2 T		1910-30 B	
IV	Skjul	B	-	(X)	stick		1910-30 B	
V	Jordkällare	S	-	(X)	-		1890-1910 B	
VI	Lekstuga	B	SLL	O(G)	2 T		1940-60 B	
VII								
VIII								
IX								
X								

Planskiss

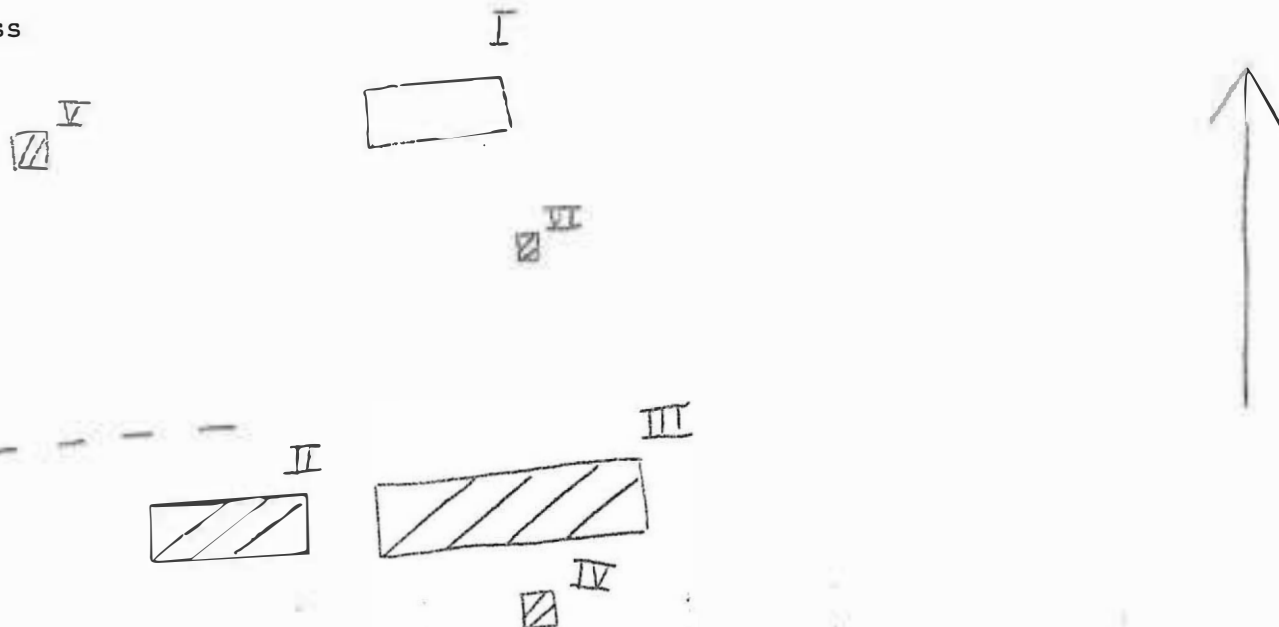

BYGGNADSINVENTERING 1976

S-län

Kommun Hagfors Församl Norra Råda Datum 1976-08-12
 Fastighet Östra Skymnäs 1:30 Nybacka 1:19 Film nr H 160, 161
 Gårdsmamn Torfolk Karta 11 D 9e
 Anl. art Bondgård Sign. TBJ
 Uppgiftslämnare Sune Wallin, ägare Åtgärder erfordras
 Anteckningar stomme
 fasad
 taktäckn.

Hus nr	Husets funktion	Bygg mtr	Fasad mtr	Färg	Tak-täckn.	Byggn. år	Kommentar
I	Boningshus	T	SLL	FR	2T	b: 1880-1910	Uppbyggt 1930. Tidigare hus rivet.
II	Stall	B	SSP	FR	Et	b: 1900-40	
III	Ladugård	T/B	-/SLL/ SLP	FR	2T/Et	b: 1880-1900	Delvis yngre
IV							
V							
VI							
VII							
VIII							
IX							
X							

Situationsplan

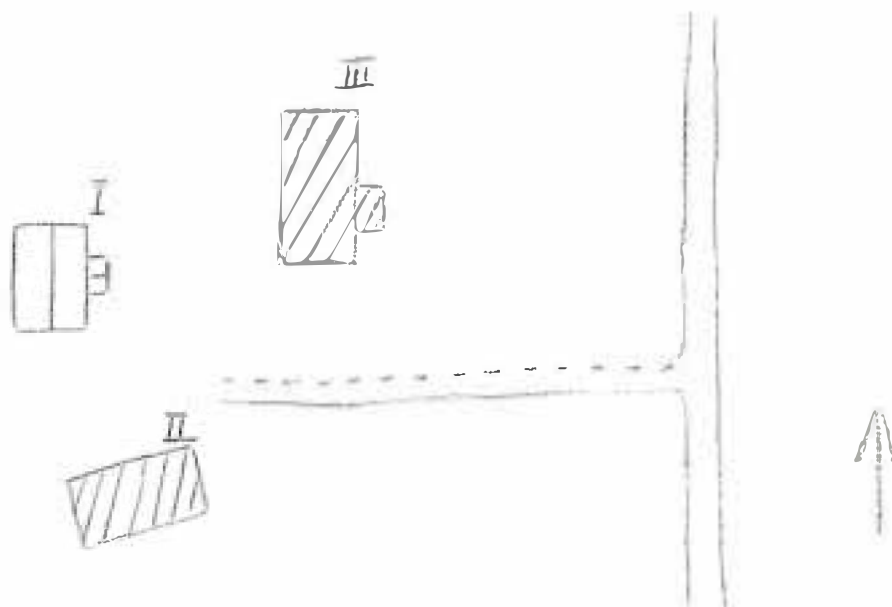

Kommun Hagfors Församl. Norra Råda Datum 1976-08-23

Fastighet Östra Skymnäs 1:31 Film nr H 193

Gårdsnamn Lillnitsfolk Karta ll D 9e

Anl. art Bondgård Sign. EBJ

Uppgiftslämnare Bertil Persson, ägare Åtgärder erfordras
stomme
fasad
taktäckn.

Anteckningar

Hus nr	Husets funktion	Bygg mtr	Fasad mtr	Färg	Tak-täckn.	Byggn. år	Kommentar
I	Boningshus	T	SL	OV	2T	u: 1870-1880	Renoverades ca. 1960
II	Svalhus	T	-/SLP	FR	2T	u: 1875-1900	
III	Stall, bod	B	SLP	X	2T	u: 1875-1900	
IV	Ladugård	T/ Tg	-/ SSP --	X	P	u: 1875-1900	
V							
VI							
VII							
VIII							
IX							
X							

Situationsplan

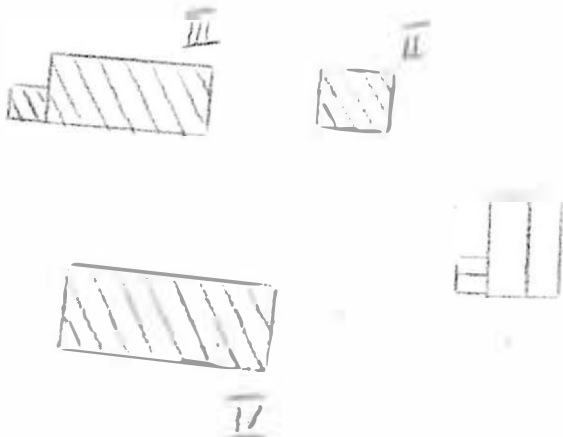

BYGGNADSVINVENTERING 1975

S-län E.N.

Kommun ... HÄGFORS Församl. ... NORRA RÅDA Datum . 21/10
 Fastighet ... Östra Skymnäs 1:43 Film nr . H 97
 Gårdsnamn ... "Gegerslund" (inte så ofta nu mera) Karta ... 11D 7f
 Anl. art ... torp
 Uppgiftslämnare ... herr Geger Åtgärder erfordras
 Litteratur stomme
 Anteckn. fasad
 taktäckn.

Hus nr	Husets funktion	Byggmtr	Fasad mtr	Färg	Taktäckn.	Int. bes.	Byggnadsår	Kommentar
I	boningshus	T	SLL	FR	2T		u. 1858	
II	lillstuga	T	SLL	FR	2T		b. 1775-1825	ditflyttad u. 1852
III	ladugård	KS/B	SSP/ SLL	-/ FR	P(grå)/ stick		b. 1920-40	delvis yngre
IV	stall	T/ B	SLL/ SSP	FR	P(x)		b. 1850-1900	
V	vedbod	T/ B	-/ SLP	-/ FR	P(grå)		b. 1850-1900	
VI	småfåhus	T/ B	—	—	P (x)		b. 1825-75	
VII	jordkällare	S	—	—	torv		b. 1850-1900	
VIII	fd. smedja	T/ B	-/ SSP	-/ FR	masonit		b. 1850-1900	
IX	hönshus	B	SSP/ SLL	FR	P (x)		b. 1920-40	
X								

Planskiss

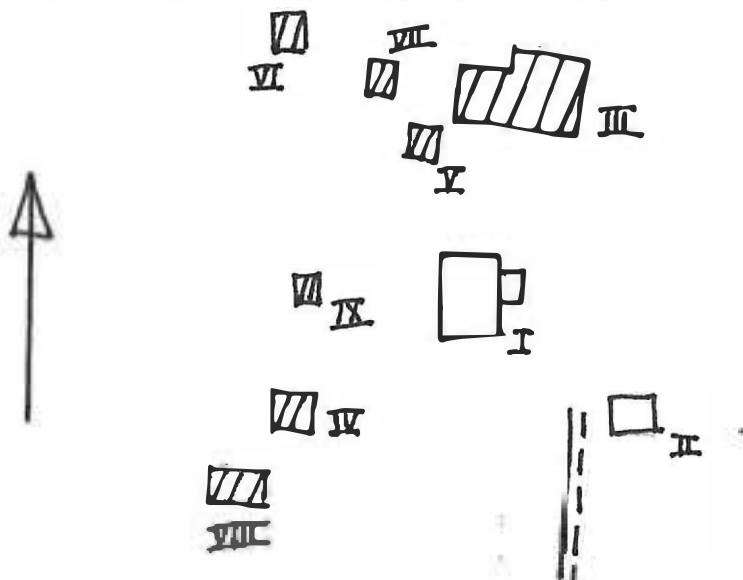

Kommun Härfors Församl Norra Råda Datum 1976-08-12
 Fastighet Östra Skymmäs 1:46, 1:52, 1:108, Höje 1:99 Film nr H 160
 Gårdsmann Bastuheden Karta 11 D 9e
 Anl. art Jordbruksfastighet Sign. HBI
 Uppgiftslämnare Britt Ramberg, ägare Åtgärder erfordras
 Anteckningar Litt: Sveriges bebyggelse, landsbygden, Värmlands stomme
län II, Sigurd Erixon fasad
 taktäckn.

Hus nr	Husets funktion	Bygg mtr	Fasad mtr	Färg	Tak-täckn.	Byggn. år	Kommentar
I	Boningshus	T	SLP	FR	2T	1: 1871	
II	Ladugård, loge	T	-	FR	2T	1: 1917	
III	Småfåhus, förråd	B/T	SLP	FR	Et	1: 1917	
IV							
V							
VI							
VII							
VIII							
IX							
X							

Situationsplan

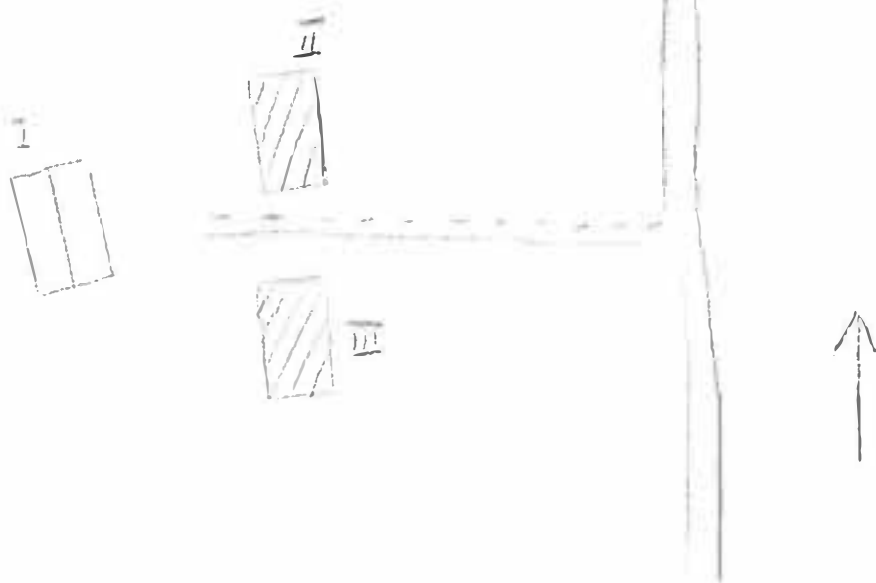

BYGGNADSINVENTERING 1975

S-län E.N.

Kommun **Hegfors** Försembl. **Norra Råda** Datum **21/10**
 Fastighet **Östra Skymnäs 1:53** Film nr **H 97**
 Gårdsnamn **Björkholmen** Karta **11D 7 f**

Anl. art **egna hem**
 Uppgiftslämnare
 Litteratur
 Anteckn. **Åtgärder erfordras**
stomme
fasad
taktäckn.

Hus nr	Husets funktion	Byggmtr	Fasad mtr	Färg	Taktäckn.	Int. bes.	Byggnadsår	Kommentar
I	boningshus	T	SLL	OG (X)	cement-tegel		u. 1909	
II	ladugård	Tg/B	-/SSP	-/FR	T		b.1920-40	teglet borta
III	jordkällare	KS	-	-	torv		b.1920-40	
IV								
V								
VI								
VII								
VIII								
IX								
X								

Planskiss

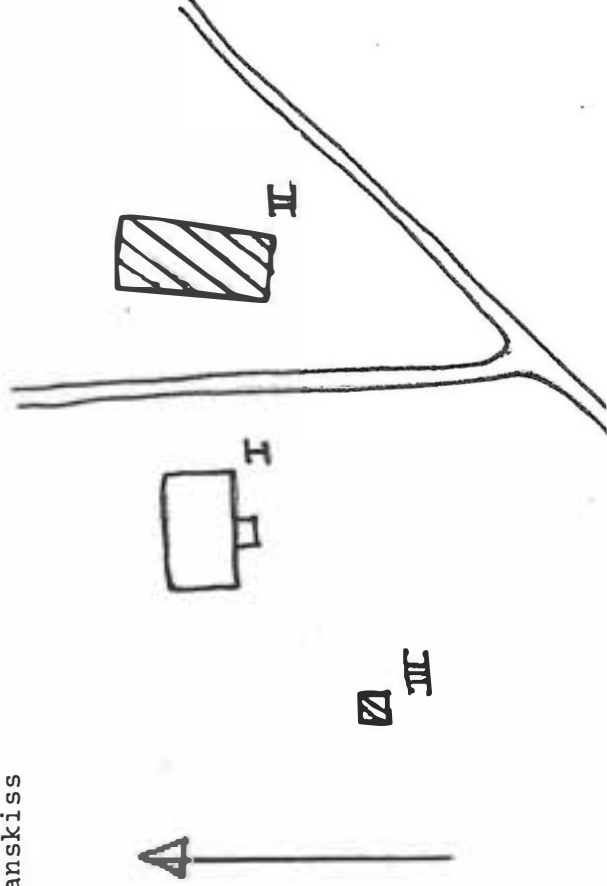

Kommun Furufors..... Församl Norra Råda..... Datum 1976-08-12
 Fastighet Östra Skymnäsa 1:57..... Film nr H 160
 Gårdsmann Linnehed..... Karta 11 D 9e
 Anl. art Fritidsfastighet, f d torn..... Sign. ERJ
 Uppgiftslämnare Ture Larsson, ägare..... Åtgärder erfordras
 Anteckningar I ett av rummen i I har det varit skola medan skolan stomme
i Nybacka byggdes klar..... fasad
 taktäckn.

Hus nr	Husets funktion	Bygg mtr	Fasad mtr	Färg	Tak-täckn.	Byggn. år	Kommentar
I	Boningshus	T	-	FR	P	u: 1900	
II	Ladugård	T	-	FR	2T	b: 1850-1900	Hitflyttad från Larsbacken
III							
IV							
V							
VI							
VII							
VIII							
IX							
X							

Situationsplan

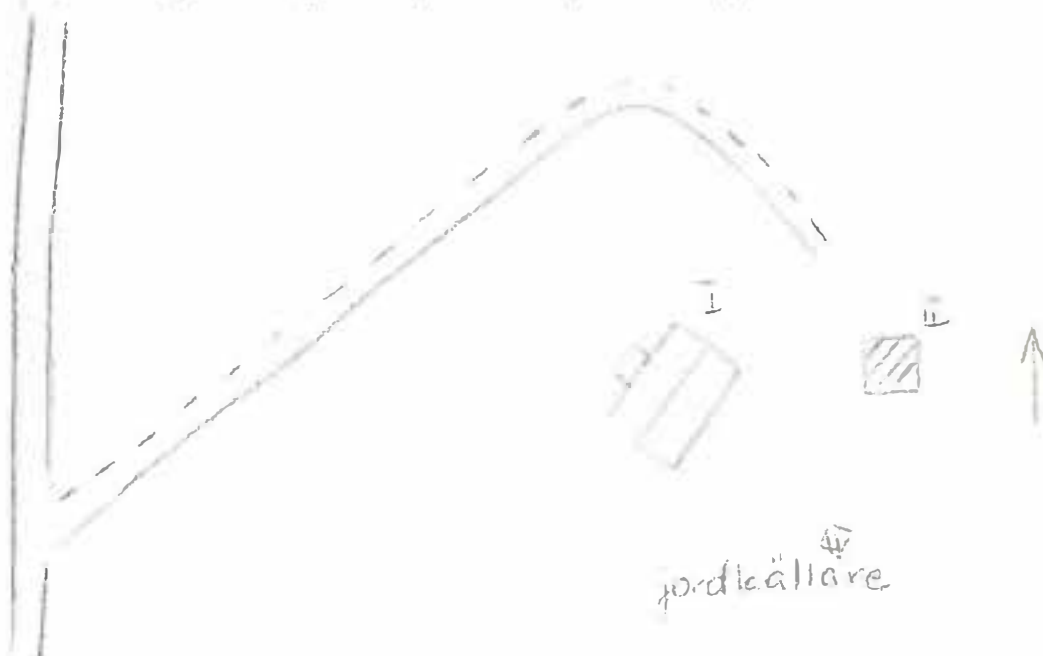

Kommun Hagfors..... Församl Norra Råda..... Datum 1976-08-11.....
 Fastighet Östra Skymnäsa 1:58..... Film nr H.160.....
 Gårdsmann Karta 1:1.D.9e.....
 Anl. art F. d. banyaktboställe, nu fritidsfastighet?..... Sign. EBJ.....
 Uppgiftslämnare Ingen hemma..... Åtgärder erfordras
 Anteckningar stomme
 fasad
 taktäckn.

Hus nr	Husets funktion	Bygg mtr	Fasad mtr	Färg	Tak-täckn.	Byggn. år	Kommentar
I	Boningshus	B?	PFv/ SLL	FR	2T	b: 1900-20	
II	Ladugård	B/SS	SLP/-	FR/-	2T	b: 1900-40	
III	Garage	B	P/SLP	-	P	b: 1940-70	
IV							
V							
VI							
VII							
VIII							
IX							
X							

Situationsplan

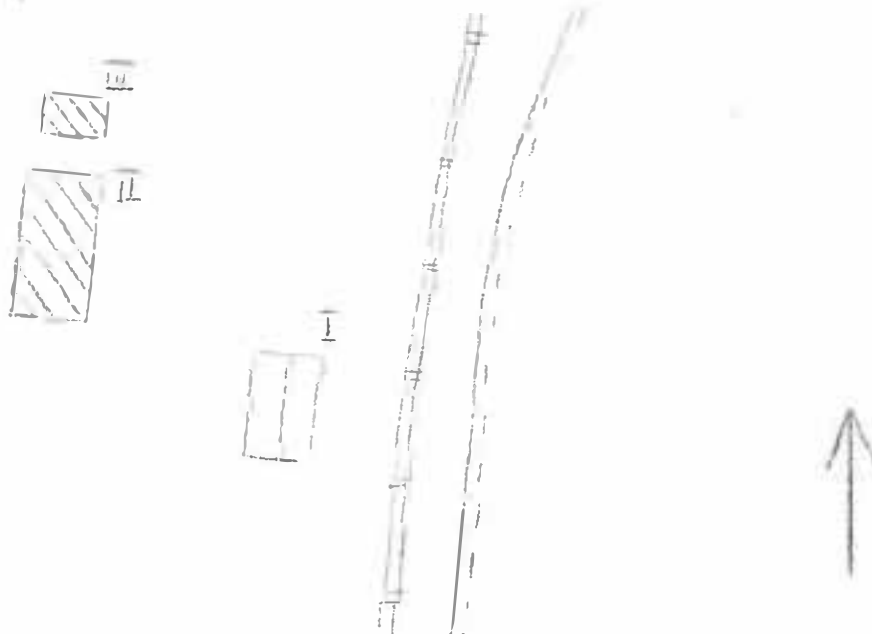

BYGGNAD SINVENTERING 1975

S-län E.N.

Kommun ... **Fagfors** Församl. ... **Norra Råda** Datum' ... **21/10**
 Fastighet ... **Östra Skymnäs 1:69** Film nr ... **F.98**
 Gårdsnamn Karta ... **11D.7f**
 Anl. art ... **torp**
 Uppgiftslämnare Åtgärder erfordras
 Litteratur stomme
 Anteckn. fasad
 taktäckn.

Hus nr	Husets funktion	Bygg- mtr	Fasad mtr	Färg	Tak- täckn.	Int. bes.	Byggnads- år	Kommentar
I	boingshus	T	SL	FR	2 T		b.1850-75	
II								
III								
IV								
V								
VI								
VII								
VIII								
IX								
X								

Planskiss



Kommun ... Hagfors Församl. ... Norra Råda Datum ... 1976-08-24

Fastighet ... Östra Skymnäs 1:76 Film nr ... H 194

Gårdsnamn ... Forsmossen Karta ... 12 D 0e

Anl. art ... Postadsfastighet Sign. ... EBJ

Uppgiftslämnare ... Ivar Asp Åtgärder erfordras

Anteckningar stomme

..... fasad

..... taktäckn.

Hus nr	Husets funktion	Bygg mtr	Fasad mtr	Färg	Tak-täckn.	Byggn. år	Kommentar
I	Boningshus	T	SLL	FR	2T	u: 1901	
II	Vedbod	B	SLP	FR	P	u: 1901	
III	Ladugård	T/Tg	SLP/-	FR	P	u: 1901	
IV							
V							
VI							
VII							
VIII							
IX							
X							

uationsplan

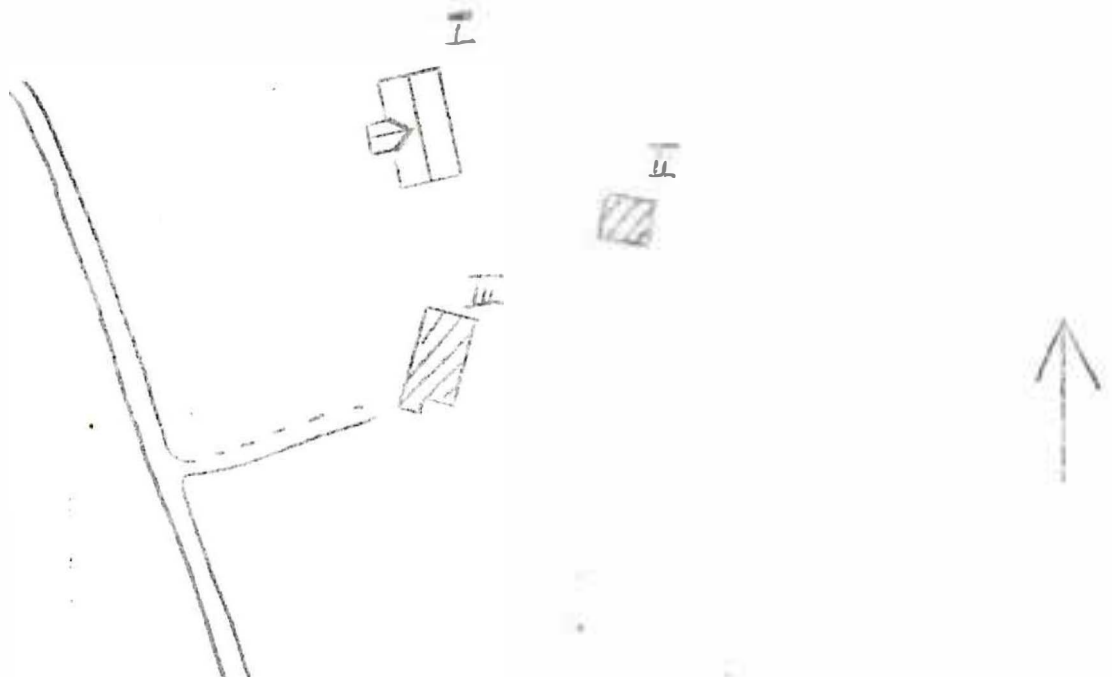

BYGGNADSVINVENTERING 1975

S-län

Kommun .. Hagfors Forsaml. Norra Rida Datum 9/10
 Fastighet Östra Skymnäs 1:41 Film nr F 53.
 Gårdsnamn Södra Fikkärr Karta 12D Of...
 Anl. art Torp
 Uppgiftslämnare
 itteratur
 Anteckn.

Åtgärder erfordras
 stomme
 fasad
 taktäckn.

Hus nr	Husets funktion	Byggmtr	Fasad mtr	Färg	Taktäckn.	Int. bes.	Byggnadsår	Kommentar
I	Poststad	T	SLL	FR	2 T		1890-1910 B	
II	Ladugård	T/B	SLP/LFS	FR	2T/stick		1910-30 B	logdelen 1825-75 B
III	Stall/lada	B	-/SLL	FR	2 T		1920-40 B	
IV	Mundkoja	B	SLL	O(BR)	EF(X)		1940-60 B	
V	Garage	KS/B	-/SLL	(X)/FR	EF(X)		1940-50 B	
VI	Jordkällare	S/BtR	-	(X)	-		1890-1910 B	
VII								
VIII								
IX								
X								

Planskiss

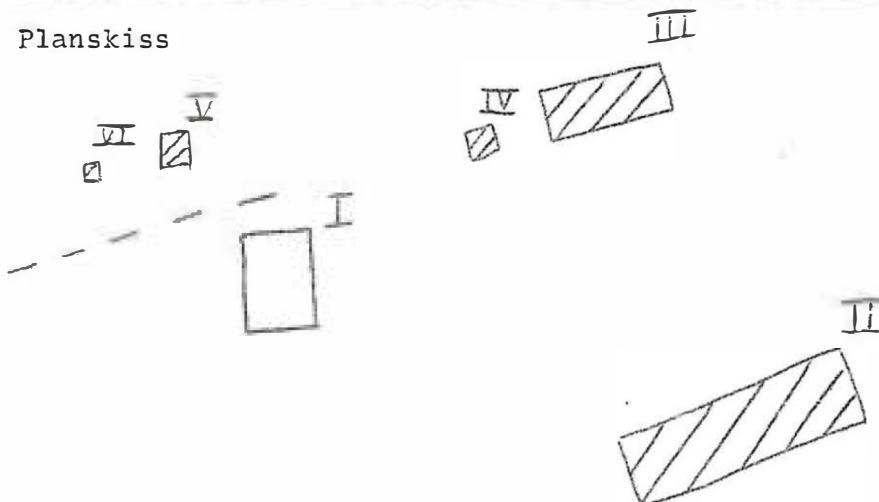

BYGGNADSinVENTERING 1975

S-län

E.N.

Kommun Hagfors Forsaml. Norra Råda Datum .. 30/9

Fastighet Östra Skymnäs 1:89 Film nr .. R 6

Gårdsnamn Karta .. 11D.21

Anl. art .. f. d. affär
 Uppgiftslämnare ägaren
 Litteratur
 Anteckn.

Åtgärder erfordras
 stomme
 fasad
 taktäckn.

Hus nr	Husets funktion	Byggmtr	Fasad mtr	Färg	Taktäckn.	Int. bes.	Byggnads-år	Kommentar
I	affär/boningshus	B	Et	grå	1 T		u. 1930-t.	
II	garage	B	SFS	OG(X)	2 T		u. 1930-t.	
III	magasin	B	SLL	-/OG	P(X)		u. 1930-t.	
IV								
V								
VI								
VII								
VIII								
IX								
X								

Planskiss

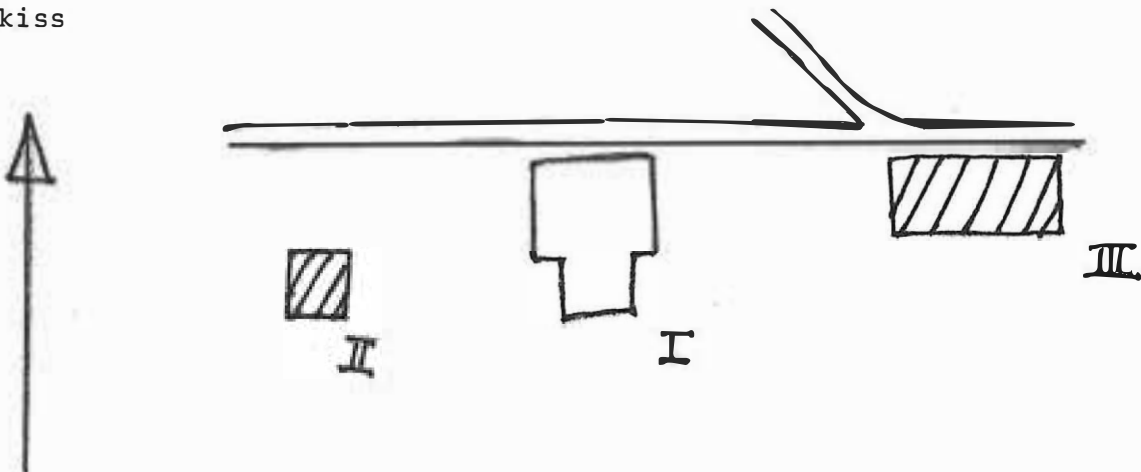

Kommun Hagfors Församling Norra Råda Datum 1976-08-24
 Fastighet Östra Skymnäs 1:91 Film nr F. 194
 Gårdsnamn Rjörkhult Karta 12 D 0e
 Anl. art F d torn, nu öde Sign. EBJ
 Uppgiftslämnare Åtgärder erfordras
 Anteckningar stomme
 fasad
 taktäckn.

Hus nr	Husets funktion	Bygg mtr	Fasad mtr	Färg	Tak-täckn.	Byggn. år	Kommentar
I	Boningshus	T	SLL/ SLP/-	FR	P	b: 1870-1900	
II	Ladugård	T	-	X	P	b: 1870-1900	
III	Vagnsskjul	B	SSP	X	P	b: 1890-1920	
IV							
V							
VI							
VII							
VIII							
IX							
X							

Situationsplan

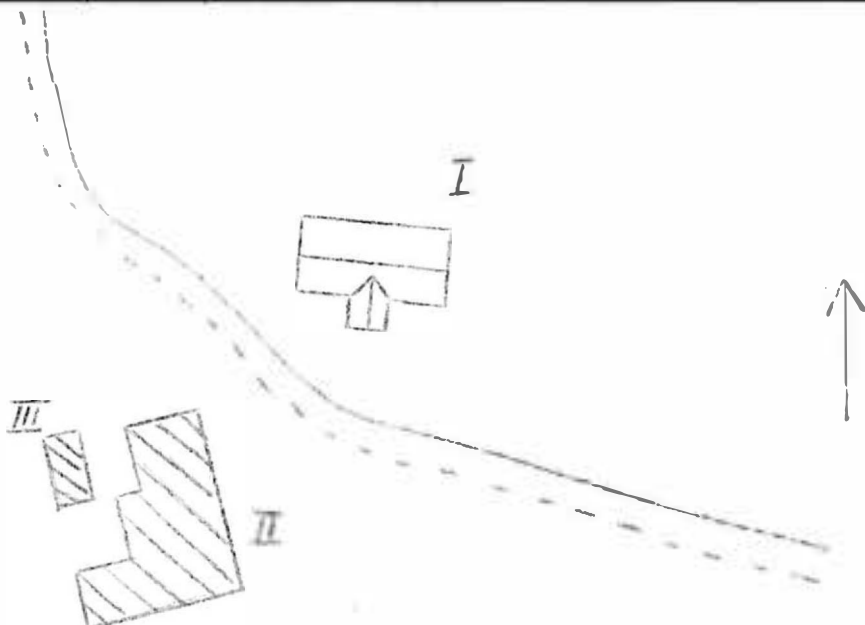

BYGGNADSVINVENTERING 1975

S-län E.N.

Kommun Hagfors Församl. Norra Råda Datum ... 30/9
 Fastighet Östra Skymnäs X 1:92 Film nr H.6
 Gårdsnamn Karta ... 11D.9f
 Anl. art Folkets hus
 Uppgiftslämnare Åtgärder erfordras
 Litteratur stomme
 Anteckn. fasad
 taktäckn.

Hus nr	Husets funktion	Byggmtr	Fasad mtr	Färg	Taktäckn.	Int. bes.	Byggnadsår	Kommentar
I	Folkets hus	KS/B	Sprit/SLL	V/OV	P(X)		b.1940-60	
II	bod	B	SLL	V	papp (S)		b.1940-60	
III								
IV								
V								
VI								
VII								
VIII								
IX								
X								

Planskiss

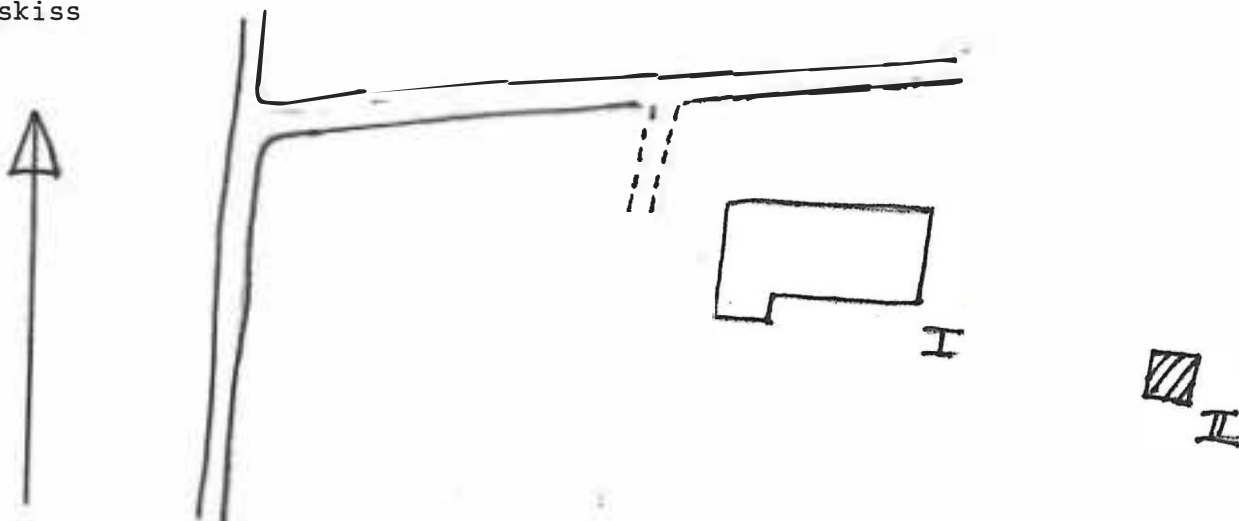

Kommun Hagfors..... Församl. Norra Råda..... Datum 21/10.....
 Fastighet Östra Skymnäs 1:98..... Film nr H 97.....
 Gårdsnamn Karta 11D.7f......
 Anl. art egne hem.....
 Uppgiftslämnare Åtgärder erfordras
 Litteratur stomme
 Anteckn. fasad
 taktäckn.

Hus nr	Husets funktion	Bygg- mtr	Fasad mtr	Färg	Tak- täckn.	Int. bes.	Byggnads- år	Kommentar
I	boningshus	T	SLL	O(grå)	P(S)		b.1920-40	
II	vedbod, stall	B	SSP/ - SLP	FR	P(grå)		b.1920-40	
III								
IV								
V								
VI								
VII								
VIII								
IX								
X								

Planskiss

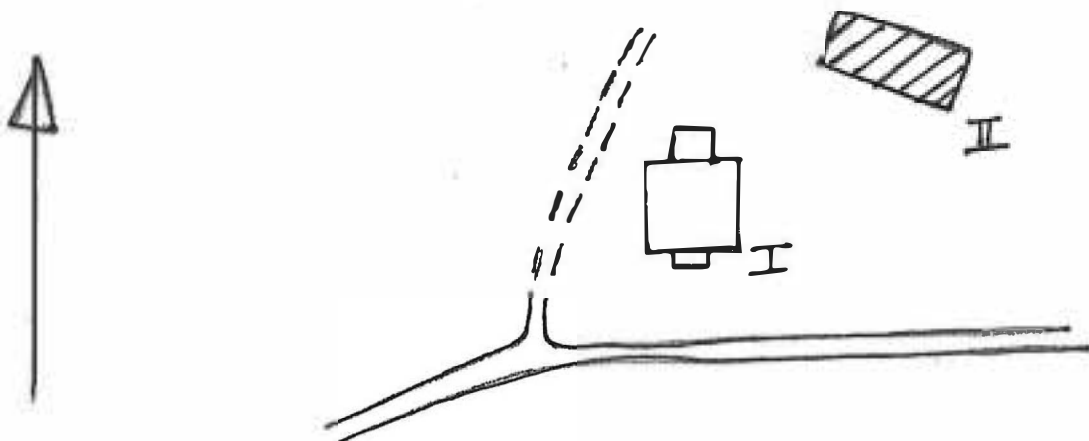

BYGGNADSVINVENTERING 1975

S-län E.N.

Kommun .. Hagfors Församl. Norra Råda Datum ... 30/9
 Fastighet Östra Skymnäs, 1:99 Film nr .. H.4
 Gårdsnamn Åshödan Karta ... 1110.2f
 Anl. art F.1. bonvaktstuga
 Uppgiftslämnare .. ägaren Åtgärder erfordras
 Litteratur stomme
 Anteckn. " Ursprungligen bebodd av tre familjer - därav tre mat- fasad
 bodar, vedbodar m m taktäckn.

Hus nr	Husets funktion	Byggmtr	Fasad mtr	Färg	Taktäckn.	Int. bes.	Byggnadsår	Kommentar
I	boningshus	T	LFS	FR	P(X)		b.1875-1910	
II	ladugård, uthus	S/B	-/SLP	-/FR	2 T		b.1875-1910	S=sinner
III	bod	B	SLP	FR	P(S)		b.1875-1910	
IV	vedbod	B	SLP	FR	papp(S)		b.1875-1910	
V								
VI								
VII								
VIII								
IX								
X								

Planskiss

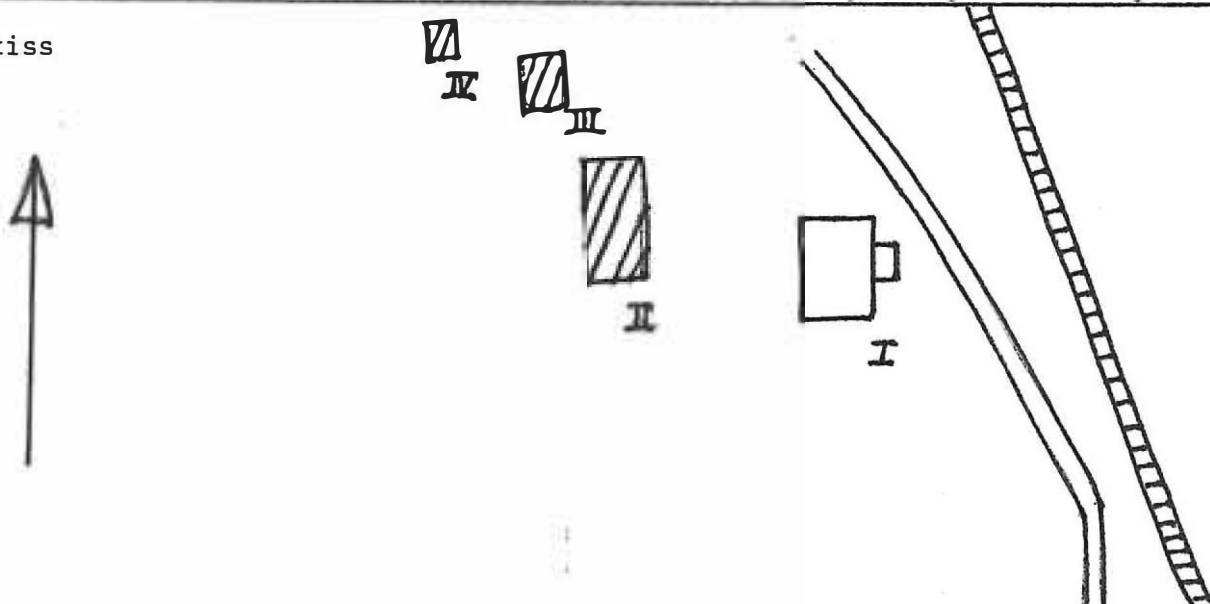

BYGGNADSVINVENTERING 1975

S-län

Kommun Hagfors Församl. Norra Råda Datum 9/10
 Fastighet Östra Skymnäs 1:101 Film nr H 62
 Gårdsnamn Rjörndalsbron Karta 12D 0f
 Anl. art Torp/sommarbostad
 Uppgiftslämnare
 Litteratur
 Anteckn.

Åtgärder erfordras
 stomme
 fasad
 taktäckn.

Hus nr	Husets funktion	Bygg- mtr	Fasad mtr	Färg	Tak- täckn.	Int. bes.	Byggnads- år	Kommentar
I	Postad	T	SLP	FR	P(S)		1880-1900 B	
II	Vedbod	B	-	FR	Papp(X)		1940-60 B	
III	Fåhus ?	T	-	(X)	2 T		1800-50	förfallet
IV	Jordkällare	S	-	(X)	-		1880-1900 B	
V								
VI								
VII								
VIII								
IX								
X								

Planskiss

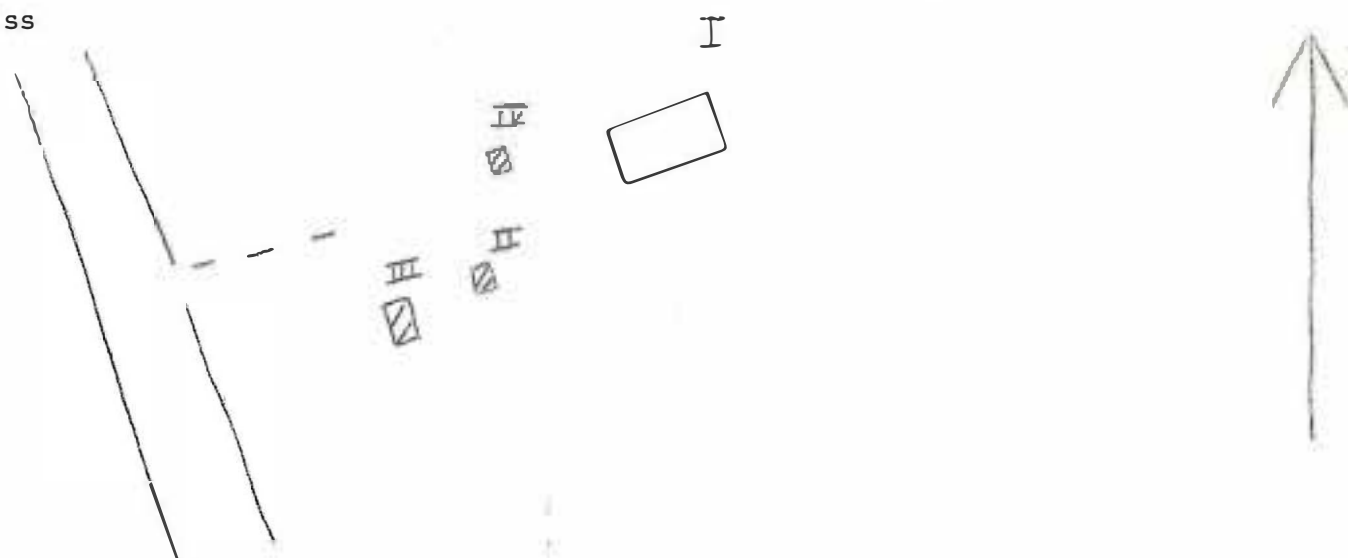

BYGGNADSINVENTERING 1975

S-län E.N.

Kommun Hagfors Församl. Norra Råda Datum ... 30/9
 Fastighet .. Östra Skymnäsa 1:102 Film nr : H.5
 Gårdsnamn Karta 1:110.9f
 Anl. art torp. (~~sementbld. f.~~)
 Uppgiftslämnare Åtgärder erfordras
 Litteratur stomme
 Anteckn. fasad
 taktäckn.

hus nr	Husets funktion	Byggmtr	Fasad mtr	Färg	Taktäckn.	Int. bes.	Byggnadsår	Kommentar
I	boningshus	T	STP	FR	2 T		b. 1880-1910	
II	garage	R	STL	X	P(S)		b. 1970-75	
III	garage	B	STL	FR	P(X)		b. 1970-75	
IV	källare	KS	-	-	torv		b. 1970-75	
V								
VI								
VII								
VIII								
IX								
X								

Planskiss

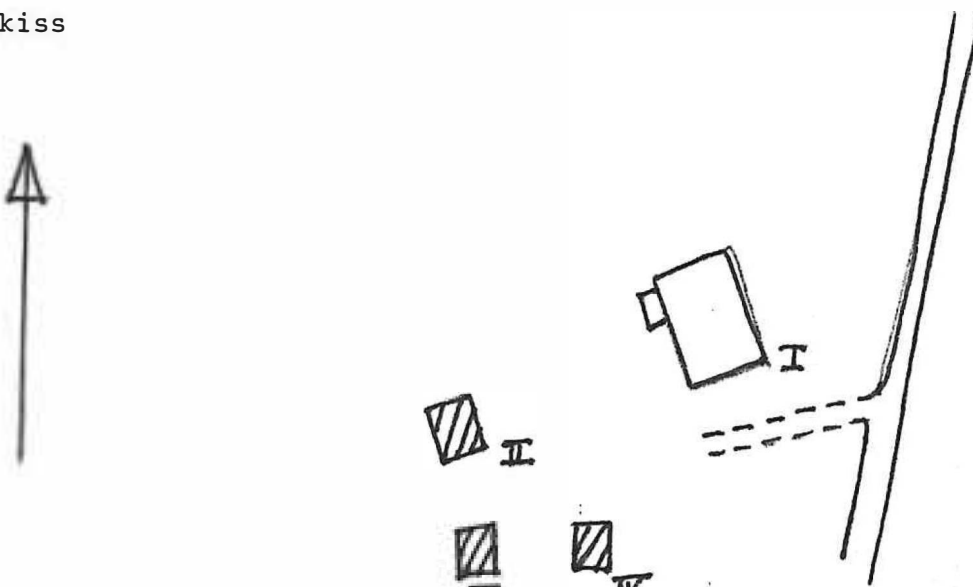

Kommun Hagfors Församl. Norra Råda Datum 21/10
 Fastighet Östra Skymnäs 1:103 Film nr H 98
 Gårdsnamn Lerbo Karta 11D 9f
 Anl. art bondgård
 Uppgiftslämnare Åtgärder erfordras
 Litteratur stomme
 Anteckn. fasad
 taktäckn.

Hus nr	Husets funktion	Byggmtr	Fasad mtr	Färg	Taktäckn.	Int. bes.	Byggnadsår	Kommentar
I	boningshus	T	SLL	FR	P(X)		b.1875-1900	
II	lillstuga	T	SLL	FR	P(X)		b.1910-30	
III	garage	B	SLL	FR	P(X)		b.1910-30	
IV	vedbod	B	SLL	FR	P(X)		b.1910-30	
V	ladugård	MS/T/B	SEP -/SLP	-/FR	P(X)/2 T		b.1875-1900	byggsd 201
VI	bod	T/B	-/SLP	FR	Et		b.1875-1900	
VII								
VIII								
IX								
X								

Planskiss

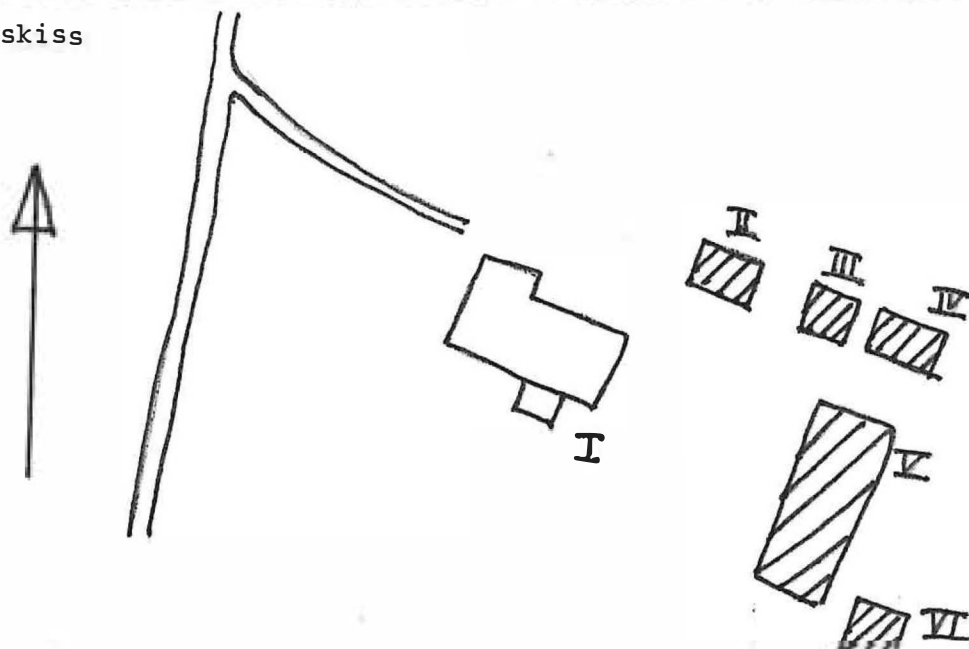

Kommun Hagfors Församl Norra Råda Datum 1976-08-12

Fastighet Östra Skymnäs 1:105 Film nr H.161

Gårdsmamn Svenstuga Karta 11 D 9e

Anl. art Fritidsfastighet, f d bondgård Sign. EPJ

Uppgiftslämnare Peter Århem, släkting Åtgärder erfordras
 stomme
 fasad
 taktäckn.

Hus nr	Husets funktion	Bygg mtr	Fasad mtr	Färg	Tak-täckn.	Byggn. år	Kommentar
I	Boningshus	T	SLP	FR	2T	u: 1850-1900	
II	Garage	B	SLP	FR	2T	u: 1960-t	
III	Höladå	T	-/SLP	FR	2T	u: 1850-1900	
IV	F d ladugård	T	-/SSP	FR	2T	u: 1850-1900	
V							
VI							
VII							
VIII							
IX							
X							

Situationsplan

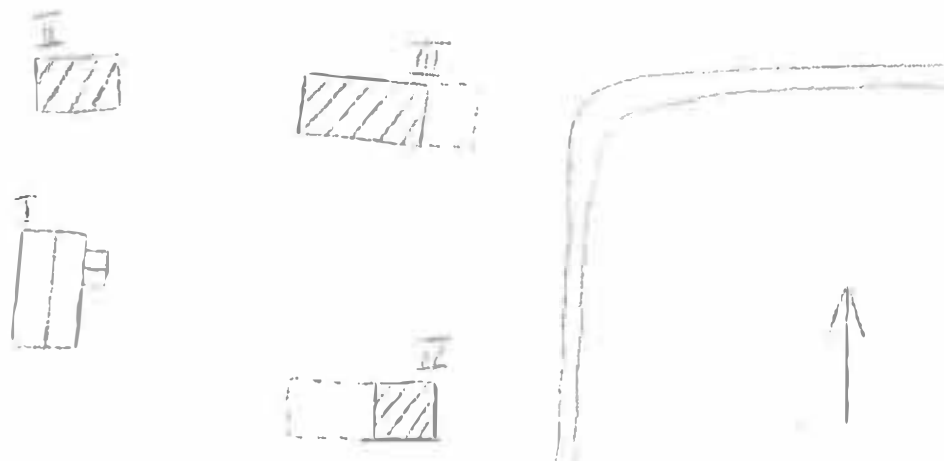

Kommun Hagfors Församl. Norra Råda Datum 1976-08-24
 Fastighet Östra Skymnäs 1:106 Film nr H 195
 Gårdsnamn Tomta Karta 11 D 9e
 Anl. art Jordbruksfastighet Sign. EBJ
 Uppgiftslämnare Gustav Robert Johansson, ägare Åtgärder erfordras
 Anteckningar stomme
 fasad
 taktäckn.

Hus nr	Husets funktion	Bygg mtr	Fasad mtr	Färg	Tak-täckn.	Byggn. år	Kommentar
I	Boningshus	T	SLL	OV	2T	b: 1875-1900	
II	Stall, skjul	B	SLP	FR	2T	b: 1900-30	
III	Ladugård	T	-	FR	2T	b: 1875-1900	
IV							
V							
VI							
VII							
VIII							
IX							
X							

Situationsplan

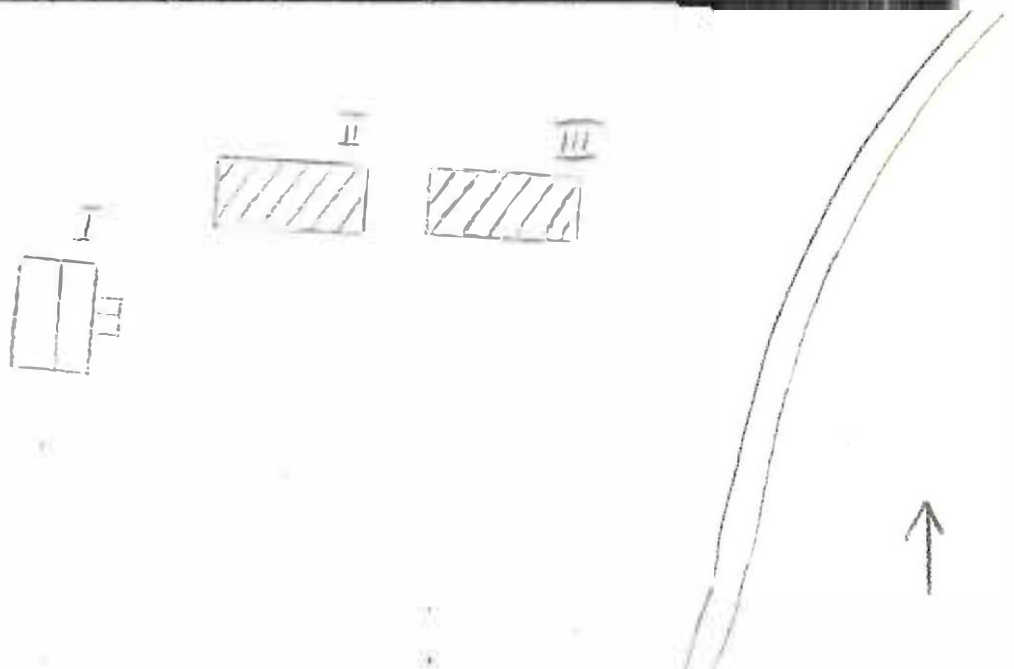

Kommun Hagfors Församl Norra Råda Datum 1976-09-14

Fastighet Forshult kraftverk O: Skymnäs 1: III Film nr H 230

Gårdsnamn Karta 12 D0e

Anl. art Kraftverk Sign. EBJ

Uppgiftslämnare Åtgärder erfordras

Anteckningar Jag kom ej åt att fotografera 11 stomme

..... fasad

..... taktäckn.

Hus nr	Husets funktion	Bygg mtr	Fasad mtr	Färg	Tak-täckn.	Byggn. år	Kommentar
I	Kraftverk	Tg ?	P	Bg	P?	1920-t.	
II	Kontor	Tg	Slät	Grå	2T	1920-t.	
III							
IV							
V							
VI							
VII							
VIII							
IX							
X							

Situationsplan

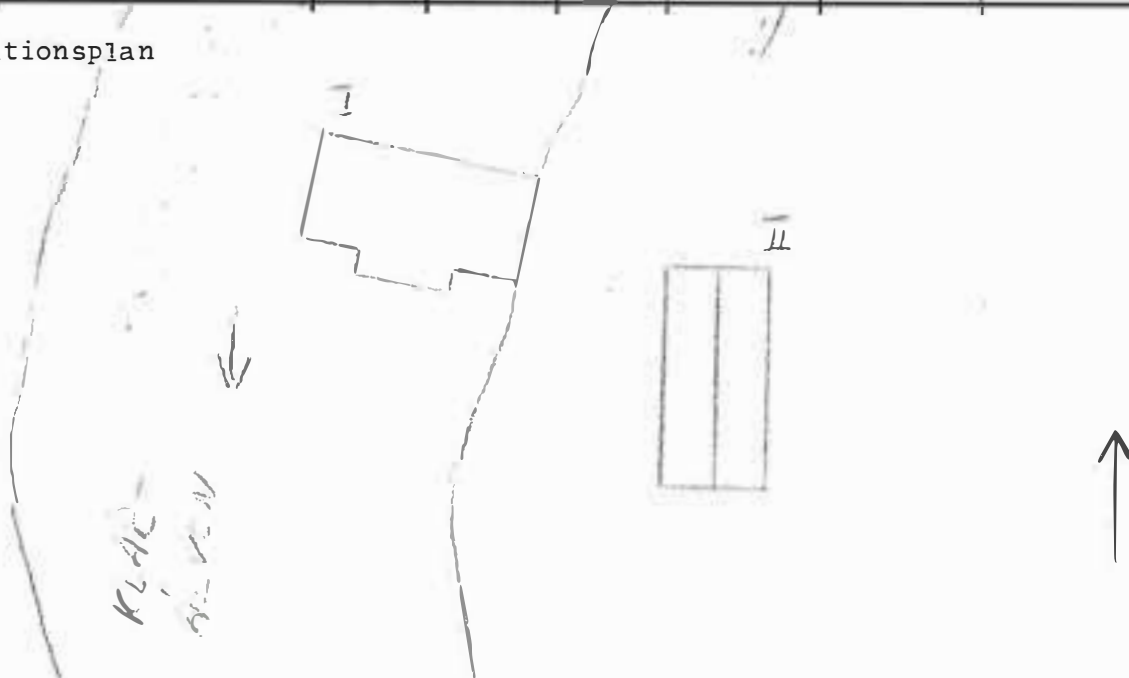

Kommun Hagfors Församl. Norra Råda Datum 1976-08-24
 Fastighet Östra Skymnäsa 1:111 A Film nr H 195
 Gårdsnamn Höbba Karta 12 D 0e
 Anl. art F d torp, nu öde Sign. EEJ
 Uppgiftslämnare Åtgärder erfordras
 Anteckningar stomme
 fasad
 taktäckn.

Hus nr	Husets funktion	Bygg mtr	Fasad mtr	Färg	Tak-täckn.	Byggn. år	Kommentar
I	Boningshus	T	SLP	X	2T	b: 1875-90	
II	Ladugård	B/T	SSP/	FR/X		b: 1875-1900	
III	Uthus	KS/B	Slät/ SSP	S grå/ FR	Et	b: 1900-25	
IV							
V							
VI							
VII							
VIII							
IX							
X							

Situationsplan

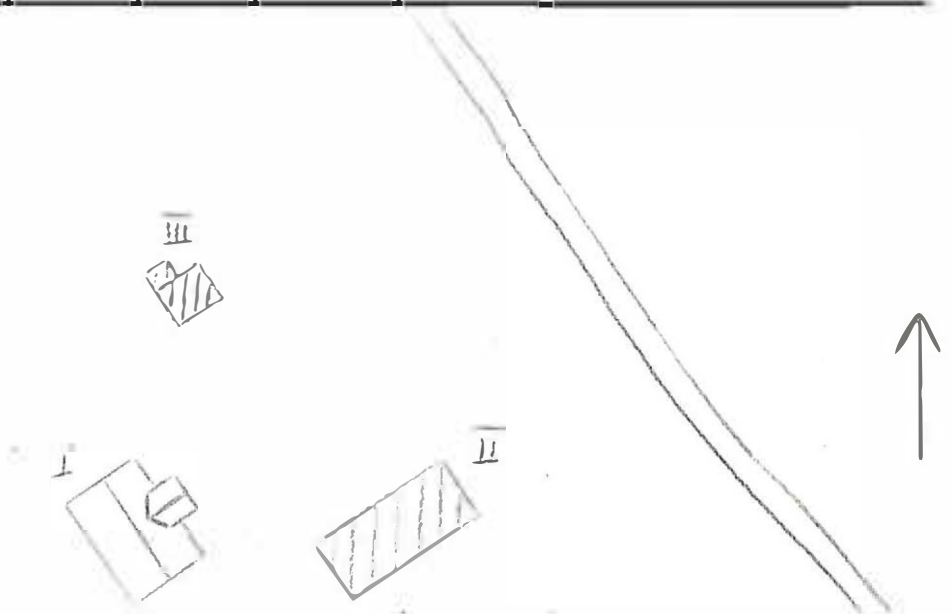

Kommun Hagfors Norra Råda Datum 1976-08-24
 Församl.
 Fastighet Östra Skymnäs 1:111 B Film nr H 195
 Gårdsnamn Karta 12 D 0e
 Anl. art F d torp, nu fritidsfastighet Sign. ERJ
 Uppgiftslämnare Åtgärder erfordras
 Anteckningar stomme
 fasad
 taktäckn.

Hus nr	Husets funktion	Bygg mtr	Fasad mtr	Färg	Tak-täckn.	Byggn. år	Kommentar
I	Boningshus	T	SLL	FR	2T	b: 1890-1910	
II	Uthus	B	SLP	-	P	b. 1900-20	Under renovering
III							
IV							
V							
VI							
VII							
VIII							
IX							
X							

Situationsplan

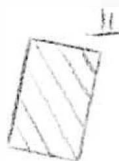

Kommun Hagfors Församl. Norra Råda Datum 1976-08-24
 Fastighet Östra Skymmäs 1:111 C Film nr H 195
 Cårdsnamn Karta 12 D 0e
 Anl. art Fritidsfastighet Sign. EBJ
 Uppgiftslämnare Åtgärder erfordras
 Anteckningar Husen verkar vara hitflyttade från olika håll stomme
 fasad
 taktäckn.

Hus nr	Husets funktion	Bygg mtr	Fasad mtr	Färg	Tak-täckn.	Byggn. år	Kommentar
I	Boningshus	T	-	FR	2T	b: 1870-1900	med loftgång
II	Lillstuga	T	-	X	Papp	b: 1875-1900	
III	Lekstuga	B	SLL	OV	Papp	b: 1940-60	
IV	Uthus	B	SLP/ SSP	FR/OV	2T	b: 1920-50	
V							
VI							
VII							
VIII							
IX							
X							

Situationsplan

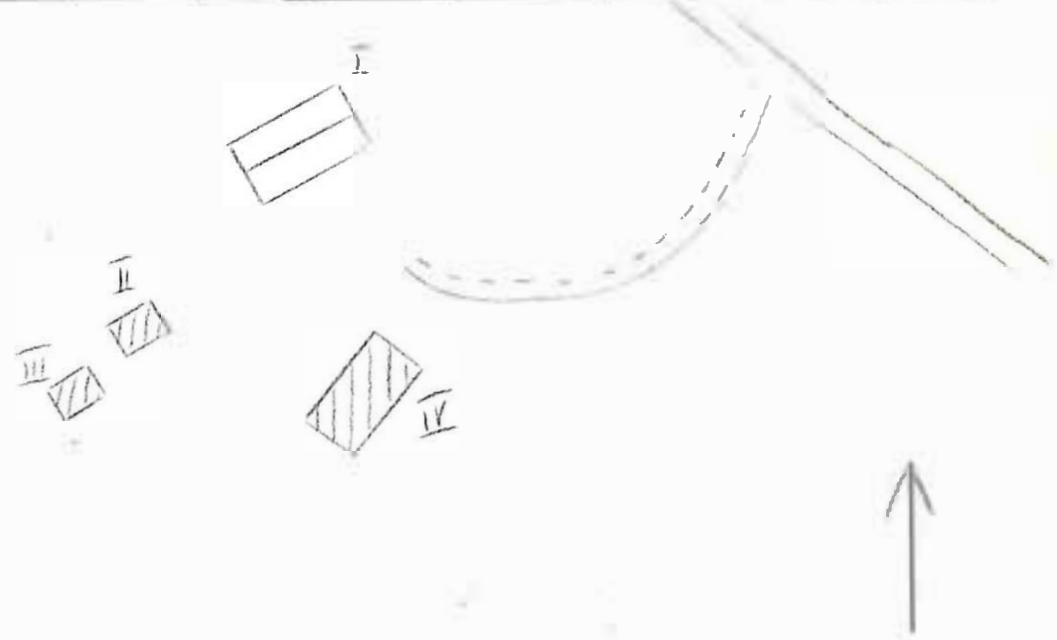

Kommun Hagfors....., Församl Norra Båda..... Datum 1976-09-14.....
 Fastighet Östra Skymnäs D..... Film nr H 231.....
 Gårdsmann Karta 12 D0e.....
 Anl. art Kraftverkets chefsbostad och kontor..... Sign. BBJ.....
 Uppgiftslämnare Åtgärder erfordras
 Anteckningar stomme
 fasad
 taktäckn.

Hus nr	Husets funktion	Bygg mtr	Fasad mtr	Färg	Tak-täckn.	Byggn. år	Kommentar
I	Boningshus	S? Tg	Slät	sg	2T	b. 1920-30	
II	Uthus	T	-	FR	P	b. 1900-30	
III							
IV							
V							
VI							
VII							
VIII							
IX							
X							

Situationsplan

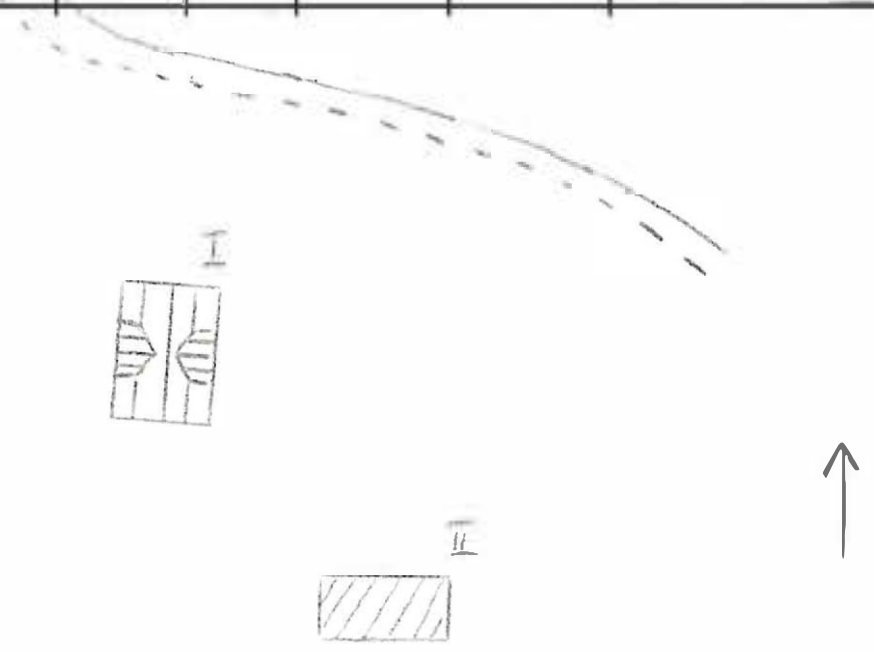

Kommun Hagfors..... Församl Norra Råda..... Datum 1976-09-14...
 Fastighet Östra Skyanäs E..... Film nr H.231.....
 Gårdsmamn Karta 12.00e.....
 Anl. art Tjänstemannabostad..... Sign. EBJ.....
 Uppgiftslämnare Åtgärder erfordras
 Anteckningar stomme
 fasad
 taktäckn.

Hus nr	Husets funktion	Bygg mtr	Fasad mtr	Färg	Tak-täckn.	Byggn. ar	Kommentar
I	Boningshus	T	SLL	FR	2T	b. 1900-30	
II							
III							
IV							
V							
VI							
VII							
VIII							
IX							
X							

Situationsplan

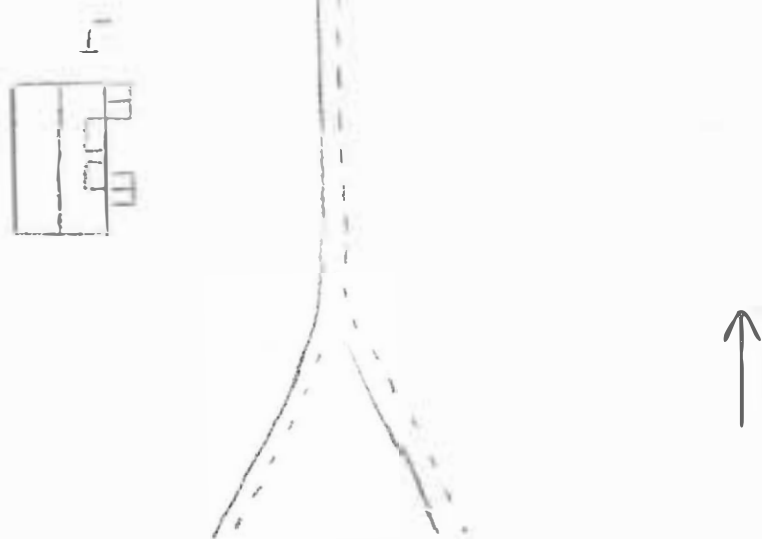

BYGGNAD SINVENTERING 1975

S-län E.N.

Kommun .. ~~Fröfors~~ Forsaml. ~~Fröfors~~ Datum ... 30/9
 Fastighet .. ~~Östra Skymnas~~ ^{I. III} ~~F~~ Film nr ... H. 4, 5 ...
 Gårdsnamn .. Daländan Karta ... 11D 9f
 Anl. art ... mindre jordbruksfastighet (öde?)
 Uppgiftslämnare Åtgärder erfordras
 Litteratur stomme
 Anteckn. fasad
 taktäckn.

Hus nr	Husets funktion	Byggmtr	Fasad mtr	Färg	Taktäckn.	Int. bes.	Byggnadsår	Kommentar
I	boningshus	T	SLL	FR	2 T		b.1910-1930	
II	ladugård	KS/B	slät/-	grö./FR	Et		b.1920-40	
III	bod	B	SLL	FR	stick		b.1910-1930	
IV	jordkällare	KS	-	-	torv		b.1920-40	
V								
VI								
VII								
VIII								
IX								
X								

Planskiss

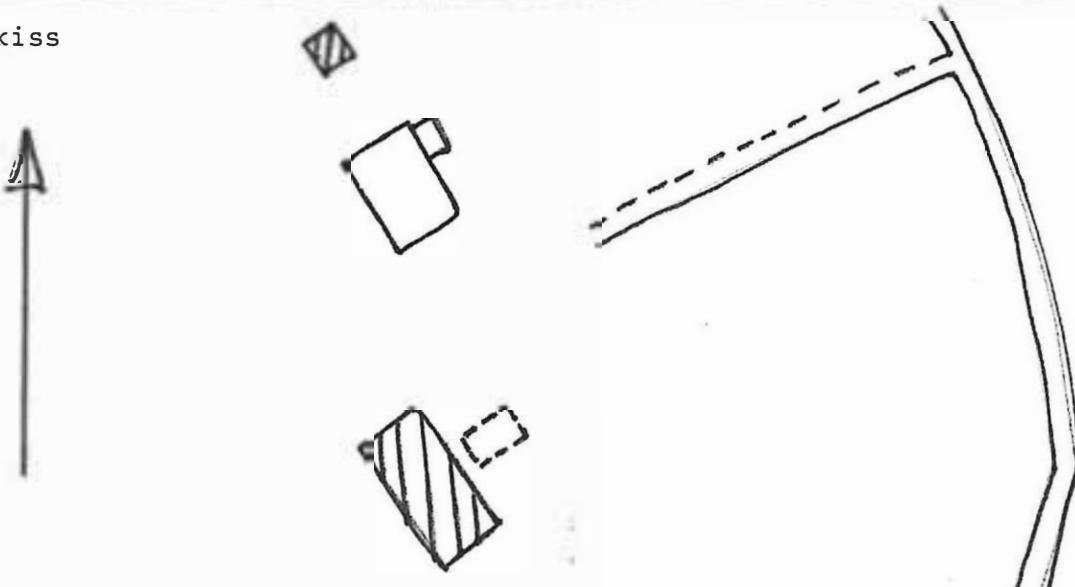

BYGGNADSVINVENTERING 1975

S-län

E.N.

Kommun Hagfors Församl. Norra Råda Datum 30/9
 Fastighet Östra Skymnäs #1 G Film nr H 5
 Gårdsnamn Lillbergsheden Karta 11D 9f
 Anl. art jordbruksfastighet
 Uppgiftslämnare Åtgärder erfordras
 Litteratur stomme
 Anteckn. fasad
 taktäckn.

Hus nr	Husets funktion	Byggmtr	Fasad mtr	Färg	Taktäckn.	Int. bes.	Byggnadsår	Kommentar
I	boningshus	T	SLI	FR	2 T		b.1910-30	
II	loze	T/B	SLI/-	-/FR	P(X)		b. 1875-1900	
III	ladugård	T/B	-/SLP	FR	P(X)		b.1875-1900	
IV	bod	B	SLI	X	stick		b.1875-1900	
V	jordkällare	KS	-	-	torv		b.1910-30	
VI								
VII								
VIII								
IX								
X								

Planskiss

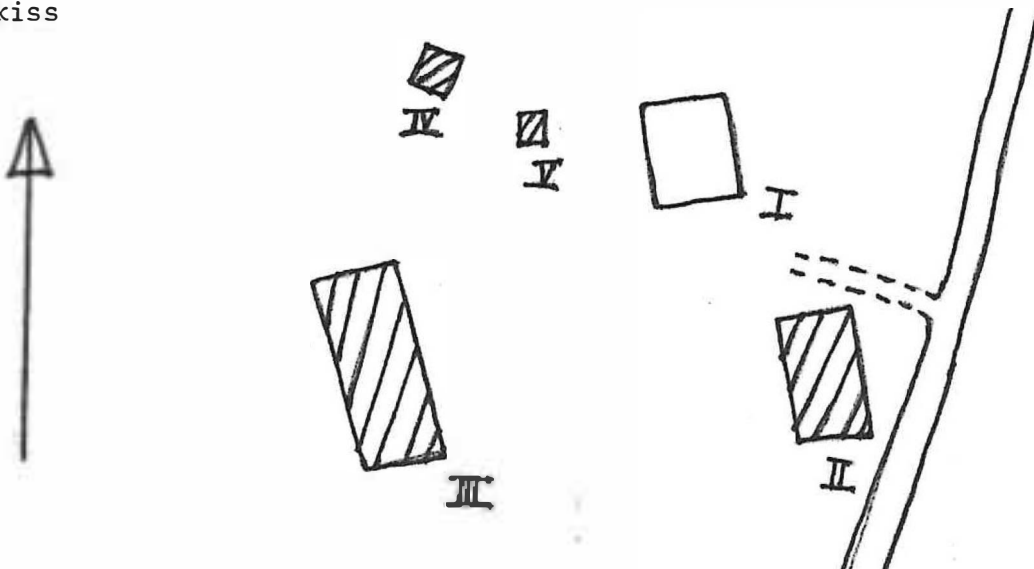

BYGGNADSINVENTERING 1975

S-län E.N.

Kommun Hagfors Församl. Norra Råda Datum 30/9
 Fastighet Östra Skymnäs 1:111 H Film nr H5
 Gårdsnamn Karta 11D 9f
 Anl. art egna hem
 Uppgiftslämnare Åtgärder erfordras
 Litteratur stomme
 Anteckn. fasad
 taktäckn.

hus nr	Husets funktion	Byggmtr	Fasad mtr	Färg	Taktäckn.	Int. bes.	Byggnadsår	Kommentar
I	boningshus	T	SLP/SLL	FR	2 T		b.1890-1920	
II	bod	B	-/SLL	FR	P(X)		b.1960-75	
III	jordkällare	KS	-	-	torv		b.1920-50	
IV								
V								
VI								
VII								
VIII								
IX								
X								

Planskiss

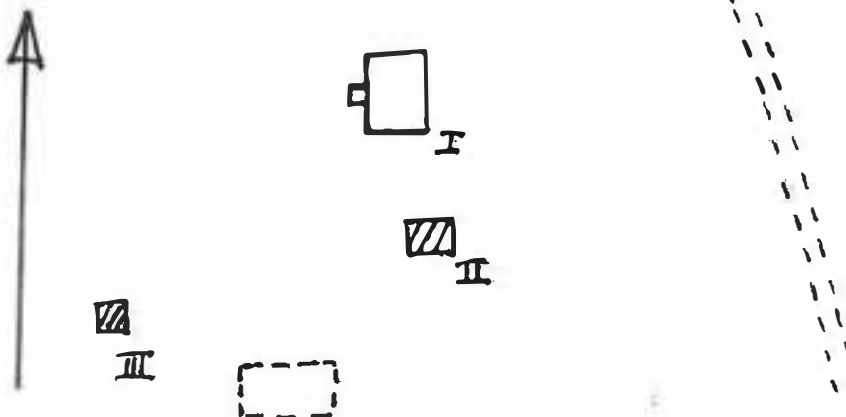

Kommun Hagfors Församl. Norra Råda Datum 1976-08-12

Fastighet Östra Skymnäs 1:114 Film nr H 161

Gårdsmann - Karta 11 D 9e

Anl. art F d bondgård, nu bostadsfastighet Sign. EBJ

Uppgiftslämnare Ingen hemma Åtgärder erfordras
 stomme
 Anteckningar fasad
 taktäckn.

Hus nr	Husets funktion	Bygg mtr	Fasad mtr	Färg	Tak-täckn.	Byggn. år	Kommentar
I	Boningshus	T	SLP	FR	2T	b: 1850-1900	
II	Uthus, Bod	T	SLP	FR	Et	b: 1850-1900	
III	Ladugård	T/B/Tg	-/SLL/ SLP/-	FR	Et/2T	b: 1870-1920	
IV							
V							
VI							
VII							
VIII							
IX							
X							

Situationsplan

