

FÖRKORTNINGAR TILL BYGGNADSBESKRIVNINGARNA

Stommateriel

S	sten
KS	konststen (Ytong, Mexi)
Tg	tegel
T	timmer
Sv	skiftesverk
Rv	resvirke
B	bräder/plank
Btg	betong
SS	sinnersten

Fasadmateriel

SLL	stående locklistpanel
SLP	stående lockpanel
PFv	panel på förvandring
LSP	liggande slät panel
SSP	stående slät panel
LFS	liggande fasspântpanel
SFS	stående fasspântpanel
LPS	liggande pärlspântpanel
SPS	stående pärlspântpanel
StockP	stockpanel
Fjäll	fjällpanel
Stick	stickor
Rapp	rappning/revertering med bruk
Sprit	spritputs
Slät	slätputs
Papp	papp
FT	fasadtegel
Et	Eternit
Pl	plast
Al	aluminium
BT	betongtegel. plattor

Färg och färgtyp

FR Faluröd, röd slamfärg (specialförkortn.) Övriga färger anges med en kombination av två förkortningar, en för kulören och en för färgtypen. Om detaljer av byggnaden har avvikande färg anges detta efter snedstreck i rutan.

Kulör

B	blå
Bg	beige
Br	brun
G	gul
Grå	grå
Gö	grön
Rosa	rosa
R	röd
S	svart
V	vit
X	omålat eller avflagnat

Färgtyp

S	slamfärg
O	oljefärg
I	impregneringsfärg
P	plastfärg

Taktäckning

1T	enkupigt tegel
2T	tvåkupigt tegel
BT	betongtegel
Et	eternit eller liknande material
Stick	stickor
Sp	spån
Br	bröder
P	plåt
Torv	torv
H	halm eller strå
Kopp	koppar
Sk	skiffer

BYGGNADSINVENTERING 1975

S-län

Kommun Hagfors Församl. Hagfors Datum 20/10
 Fastighet Backen 1:2 Film nr H 71
 Gårdsnamn Kullstugan Karta 12D 0g
 Anl. art Bondgård
 Uppgiftslämnare Åtgärder erfordras
 Litteratur stomme
 Anteckn. fasad
 taktäckn.

Hus nr	Husets funktion	Byggmtr	Fasad mtr	Färg	Taktäckn.	Int. bes.	Byggnadsår	Kommentar
I	Postad	T/B	SLL	FR	P(R)		1850-1900 B	
II	Stall	T/B	-/-/SLL	FR	2 T		1900-30 B	
* III	Ladugård	KS/T/B	-	(X)/FR	P(X)		1910-30 B	
* IV	Garage	T	-	FR	2 T		1800-50 B	
V	Postad	T/B	SLL	FR	2 T		1900-30 B	
VI	Snickarbod	T	-/SSP(X)	(X)/FR	P(X)		1800-50 B	
* VII	Snedja	T	-	FR	Br		1800-50 B	
VIII	Garage	KS	-	(X)	FT (X)		1930-50 B	
IX	Jordkällare	Btg	-	(X)	-		1940-60 B	
X								

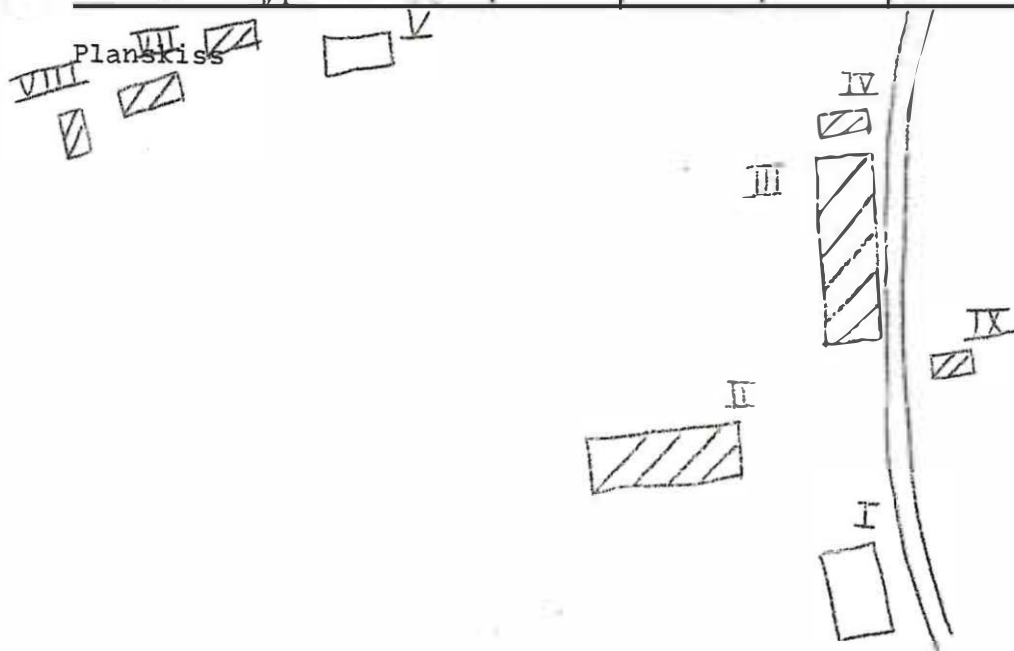

Kommun Hagfors Församl. Hagfors Datum 1976-07-29
 Fastighet Backa 1:3, 1:4 Film nr H 134
 Gårdsnamn Vålarna Karta 12 D 0h
 Anl. art F d bondgård, nu bostadsfastighet Sign. LW
 Uppgiftslämnare Ragnar Danielsson, arrendator Åtgärder erfordras
 Anteckningar Arrenderar av Uddeholms Aktiebolag, bodde tidigare stomme
på Vålåsen fasad
 taktäckn.

Hus nr	Husets funktion	Byggmtr	Fasad mtr	Färg	Taktäckn.	Byggn. år	Kommentar
I	Boningshus	T	SLL	FR	2T	u: 1902	
II	Ledugård	KS/B	-	-/FR	2T	u: 1917	
III	Stall, vedbod	B	delvis SLL	FR	2T	u: 1914	
IV	Bastu	B	-	FR	Papp	b: 1920-30	Byggdes av Uddeholms AB åt finnar som arbetade här
V	Garage	B	-	FR	P	b: 1940-60	
VI							
VII							
VIII							
IX							
X							

Planskiss

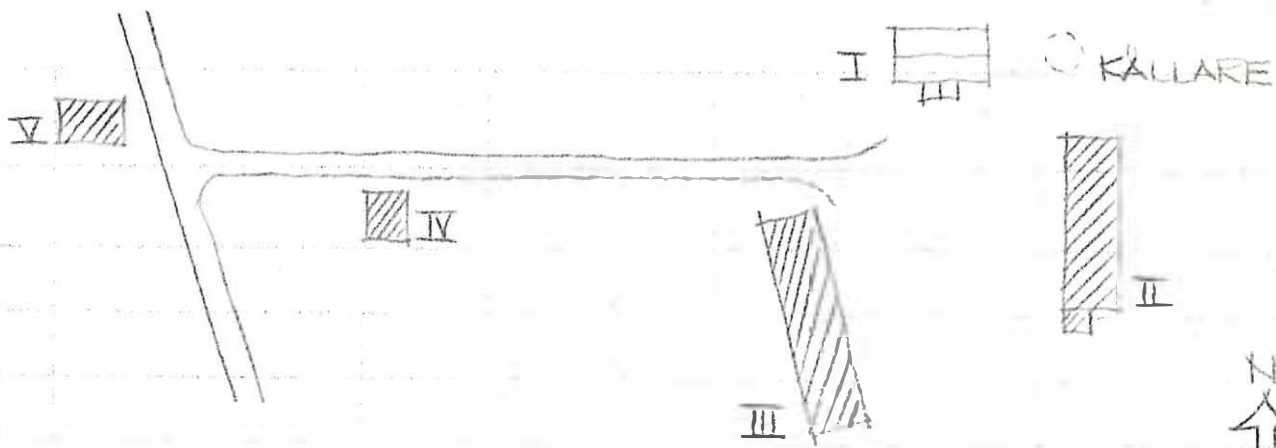

Kommun Hagfors Församl. Hagfors Datum 1976-07-29
 Fastighet Racka 1:6 Film nr H 134
 Gårdsnamn Vålåsen Karta 12 D 0h
 Anl. art F d bondgård, nu sommarbostad Sign. LW
 Uppgiftslämnare Ragnar Danielsson, Vålarna, tidigare ägare Åtgärder erfordras
 Anteckningar Femte generationen på gården, nu Ragnar Danielssons stomme
 son, i släktens ägo sedan 1817. fasad
 taktäckn.

Hus nr	Husets funktion	Byggmtr	Fasad mtr	Färg	Taktäckn.	Byggn. år	Kommentar
I	Boningshus	T	SLL	FR	F	u: 1884	
II	Stall, vedbod	T	delvis SLP	FR	P	u: 1885-90	
III	Ladugård	T	delvis SLL	FR	P	u: 1885-90	
IV							
V							
VI							
VII							
VIII							
IX							
X							

Planskiss

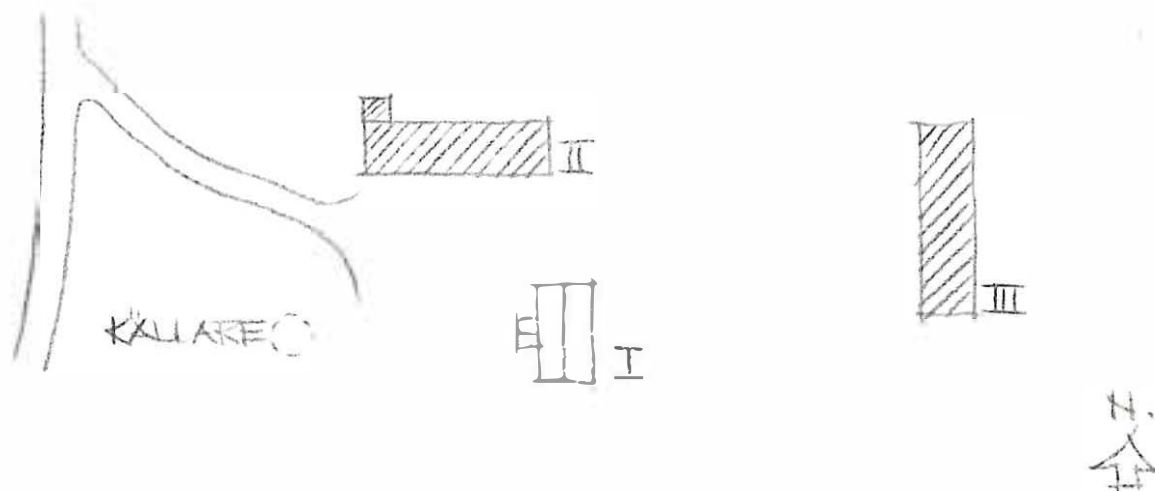

BYGGNADSINVENTERING 1975

S-län

Kommun Hagfors Församl. Hagfors Datum 10/10

Fastighet Backa 1:10 Film nr H 67

Gårdsnamn Sund Karta 12D of
 Anl. art Torp/Sommarbostad

Uppgiftslämnare
 litteratur
 Anteckn.

Åtgärder erfordras
 stomme
 fasad
 taktäckn.

Hus nr	Husets funktion	Bygg- mtr	Fasad mtr	Färg	Tak- täckn.	Int. bes.	Byggnads- år	Kommentar
I	Bostad	T	SLL	FR	2 T		1890-1910 B	
II	Bostad	B	LSP	FR	P(S)		1950-60 B	
III	Ladugård	T/B	-/SLL	FR	P(X)stick		1850-1900 B	
IV	Tvättstuga	B	SLL	FR	Et (X)		1930-50 B	
V	Jordkällare	S/KS	-	(X)	-		1890-1910 B	
VI	Vedskjul	B	SLP	FR	2 T		1900-30 B	
II	Skjul	B	SLP	FR	P(X)		1900-30 B	
VIII								
IX								
X				II				

Planskiss

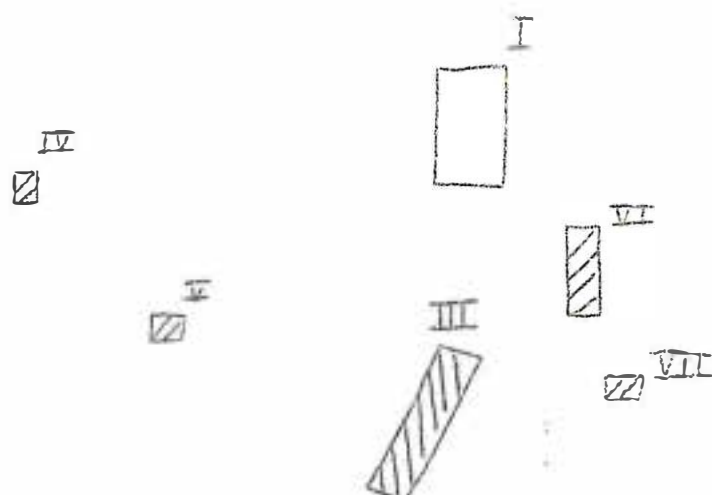

Kommun Hagfors Församl. Hagfors Datum 20/10
 Fastighet Racka 1:12 Film nr F 72
 Gårdsnamn Karta ... 12D 0g
 Anl. art Torp/sommarbostad
 Uppgiftslämnare Åtgärder erfordras
 Litteratur stomme
 Anteckn. fasad
 taktäckn.

Hus nr	Husets funktion	Bygg- mtr	Fasad mtr	Färg	Tak- täckn.	Int. bes.	Byggnads- år	Kommentar
I	Rostad	T/B	SLI/SLP	PR	2 T		1820-1910 B	
II	Ladugård	T/B	-/SLP	FR	P(S)		1850-1900 B	
III	Vedbod	B	SLP	FR	P(X)		1900-20 B	
IV	Gäststuga	T	-	PR	P(X)		1875-1900 B	
V	Lekstuga	masonit	-	OV	Papp(S)		1950-60 B	
VI								
VII								
VIII								
IX								
X								

Planskiss

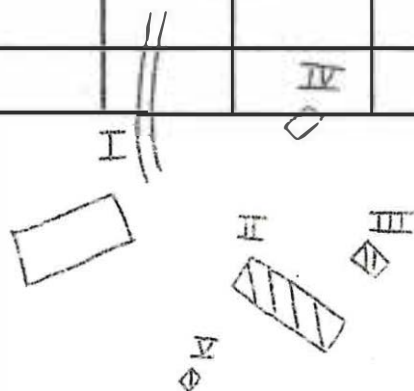

BYGGNADSVINVENTERING 1975

S-län

Kommun Hagfors..... Församl.Hagfors..... Datum 20/10.....
 Fastighet Backa 1:18..... Film nr H. 71. 72.....
 Gårdsnamn Karta 12D 08.....
 Anl. art Torn/sommarpostad.....
 Uppgiftslämnare Åtgärder erfordras
 Litteratur stomme
 Anteckn. fasad
 taktäckn.

Hus nr	Husets funktion	Byggmtr	Fasad mtr	Färg	Taktäckn.	Int. bes.	Byggnadsår	Kommentar
I	Postad	T	SL	FR	2 T		1890-1910 B	
II	Vedskjul/garage	T/B	-/SL	FR	2T/P(X)		1890-1910 B	
III	Jordkällare	Btg	-	(X)	-		1890-1910 B	
IV	Småfåhus	T/B	-/SLP	FR	ET(X)		1890-1910 B	
V								
VI								
VII								
VIII								
IX								
X								

Planskiss

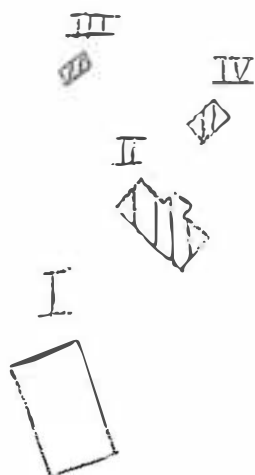

Kommun Högfors Församl. Högfors stöd Datum 3/10
 Fastighet ... Backe 1:28 Film nr ... H 14
 Gårdsnamn ... Hög Karta ... 11D 9g
 Anl. art f.d. gård
 Uppgiftslämnare .. ägaren
 Litteratur
 Anteckn.
 Åtgärder erfordras
 stomme
 fasad
 taktäckn.

hus nr	Husets funktion	Byggmtr	Fasad mtr	Färg	Taktäckn.	Int. bes.	Byggnadsår	Kommentar
I	boningshus	T	SLP	FR	2 T		u.1901	uppsatt efter brand
II	ladugård	S/B	SLP/-/		stick/2T		b.1825-75	Se sinnersten förfallen
III	vedbod	B	SLP	FR	P(X)		u.1975	
IV	sommarladugård mosshus	T	-/SSP	FR	stick		b.1825-75	förfallen
V	jordkällare	S/KS	-	-	torv		b.1900-40	
VI								
VII								
VIII								
IX								
X								

Planskiss

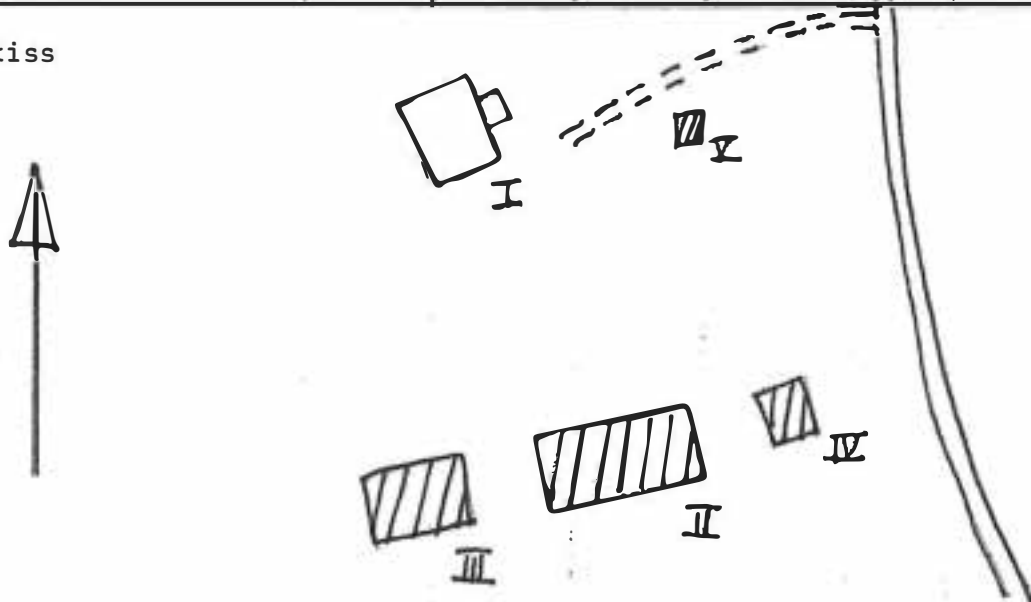

Kommun .. Hagfors Församl. Hagfors stad Datum .. 8/10

Fastighet ... Backa 1:38 Film nr .. H 21

Gårdsnamn ... Gårdet Karta .. 11D 95

Anl. art ... mindre jordbruksfastighet

Uppgiftslämnare .. ägaren Åtgärder erfordras

Litteratur stomme

Anteckn. fasad

..... taktäckn.

Hus nr	Husets funktion	Byggmtr	Fasad mtr	Färg	Taktäckn.	Int. bes.	Byggnads-är	Kommentar
I	boningshus	T	SLP	FR	2 T		u. 1891	
II	ladugård	T/KS	^{SSP} SLP/ -	-/FR	P(X)		b.1850-1900	
III	jordkällare	S	-	-	torv		b.1880-1910	
IV								
V								
VI								
VII								
VIII								
IX								
X								

Planskiss

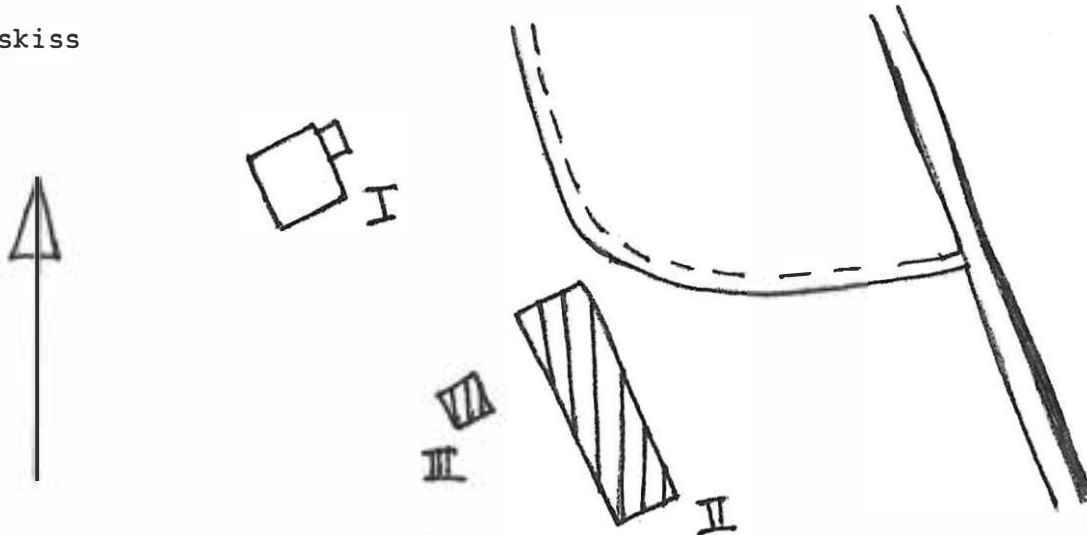

Kommun ... Hagfors Församl. ... Hagfors stad Datum 8/10
 Fastighet Backa 1:43 Film nr H 22
 Gårdsnamn Karta 11D 9g
 Anl. art sommarställe
 Uppgiftslämnare Åtgärder erfordras
 Litteratur stomme
 Anteckn. fasad
 taktäckn.

Hus nr	Husets funktion	Bygg- mtr	Fasad mtr	Färg	Tak- täckn.	Int. bes.	Byggnads- år	Kommentar
I	boningshus	T	SLL	FR	2 T		b.1910-30	
II	vedbod + dass	B	SLL	FR	2 T		b.1950-60	
III								
IV								
V								
VI								
VII								
VIII								
IX								
X								

Planskiss

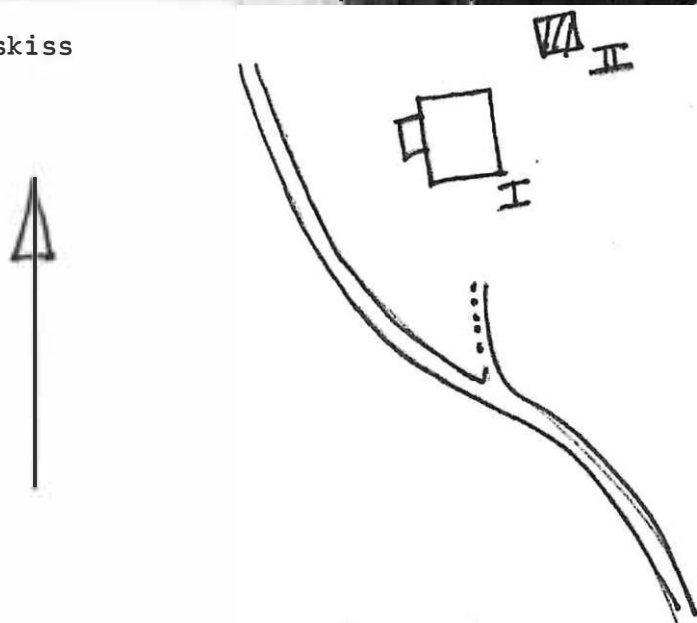

Kommun Hagfors Församl. Hagfors stad Datum 8/10
 Fastighet Backa 1:58 Film nr H.22
 Gårdsnamn Karta 11D.9g
 Anl. art sommarstuga
 Uppgiftslämnare Åtgärder erfordras
 Litteratur stomme
 Anteckn. fasad
 taktäckn.

Hus nr	Husets funktion	Byggmtr	Fasad mtr	Färg	Taktäckn.	Int. bes.	Byggnads-år	Kommentar
I	boningshus	T	<u>PFV</u> -/ SLP	PR	2 T		b.1825-75	tillbyggd m. veranda
II	jordkällare	KS	-	-	torv		b.1920-40	
III	vedbod + dass	B	SSP/SPS	FR	P(X)		b.1960-70	
IV								
V								
VI								
VII								
VIII								
IX								
X								

Planskiss

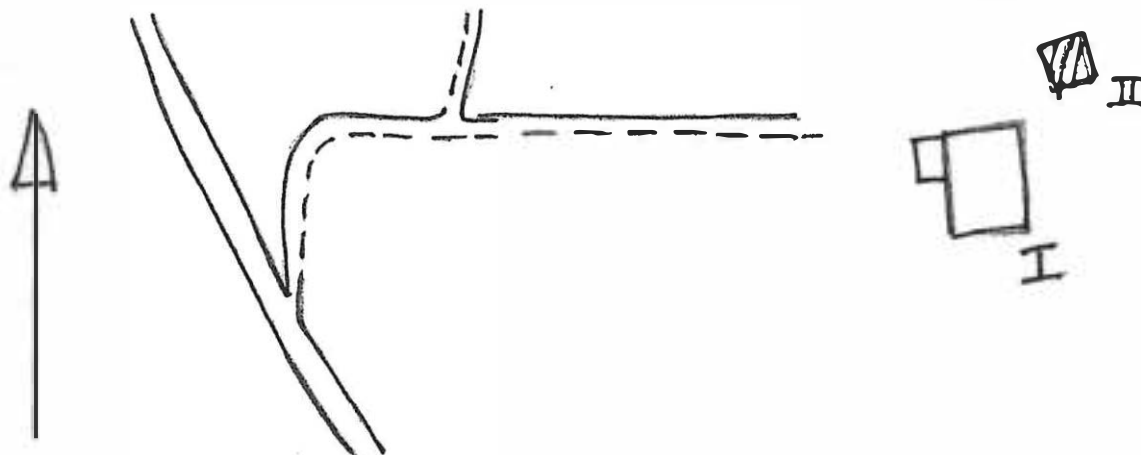

BYGGNADSVINVENTERING 1975

S-län

E.N.

Kommun Hagfors Församling Hagfors stad Datum 3/10
 Fastighet Raftershol I:1 (A) Film nr B 11, 12
 Gårdsnamn Storslätten Karta 11D 95
 Anl. art Gård (konstruktiv)
 Uppgiftslämnare
 Litteratur
 Anteckn.
 Åtgärder erfordras
 stomme
 fasad
 taktäckn.

Hus nr	Husets funktion	Byggmtr	Fasad mtr	Färg	Taktäckn.	Int. bes.	Byggnadsår	Kommentar
I	Boningshus	T	SLL	FR	2 T		b.1880-1920	
II	lada	T/B	SLL	FR	2T/stick		b.1910-1930	
III	ladugård, loge	Tg/T/B	-/SLL/SIP	FR	2 T		b.1880-1920	delvis yngre
IV	jordkällare	KS	-	-	torv		b.1920-40	
V	lada	T	-/SLP	Y	P(X)		b.1880-1920	
VI								
VII								
VIII								
IX								
X								

Planskiss

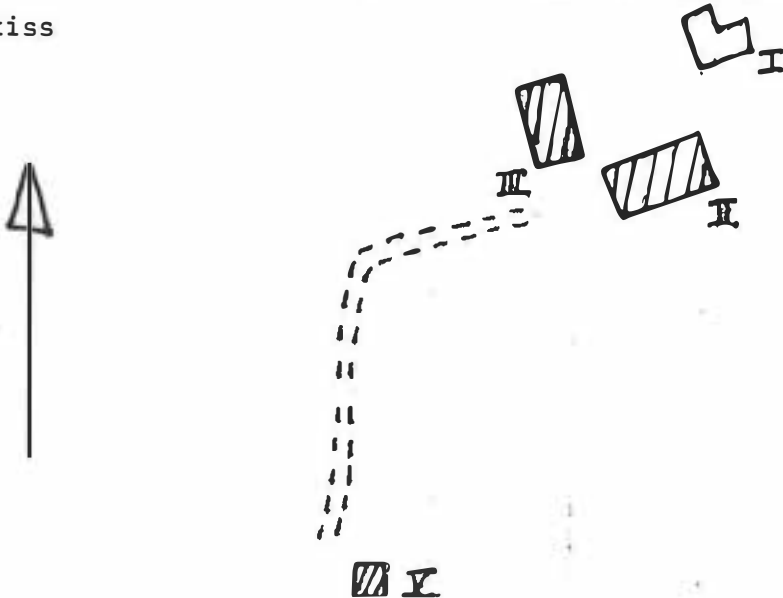

BYGGNADSVINVENTERING 1975

S-län E.W.

Kommun ... Fasfors Församl. ... Hagfors stad Datum ... 3/10
 Fastighet ... Häftershol 1:2 B Film nr ... F 12
 Gårdsnamn ... Tjärntorpet Karta ... 11D 9g
 Anl. art ... ena hem
 Uppgiftslämnare ... ägaren Åtgärder erfordras
 Litteratur stomme
 Anteckn. fasad
 taktäckn.

Hus nr	Husets funktion	Byggmtr	Fasad mtr	Färg	Taktäckn.	Int. bes.	Byggnadsår	Kommentar
I	boingshus	T	SLL	FR	2 T		u.1943	efter det gamla som brann
II	ledugård, lada	Tg/T/B	slät - / SLL	FR	stick		b.1850-1900	delvis yngre
III	jordkällare	KS	-	-	torv		b.1920-40	
IV								
V								
VI								
VII								
VIII								
IX								
X								

Planskiss

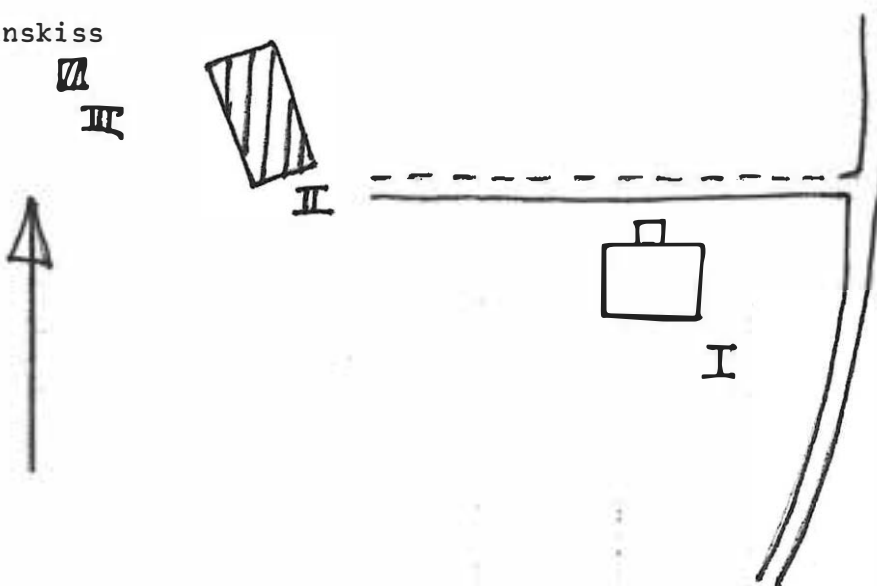

Kommun Fagfors Församl. Fagfors stad Datum 21/10
 Fastighet Haftersbol 1:5 Film nr H 99
 Gårdsnamn Karta 11D.98
 Anl. art torp
 Uppgiftslämnare Åtgärder erfordras
 Litteratur stomme
 Anteckn. Garage ej fotograferad fasad
 taktäckn.

Hus nr	Husets funktion	Byggmtr	Fasad mtr	Färg	Taktäckn.	Int. bes.	Byggnadsår	Kommentar
I	boningshus	T	SLL	FR	2 T		b. 1880-1910	
II	bod	T/B	-/SLL	FR(X)	2 T		b. 1880-1910	
III	ladugård	KS/B	SLL/-	-/FR	2 T		b. 1920-40	
IV	garage	B	SLL	FR	P(X)		b. 1950-60	
V	jordkällare	KS	-	-	torv		b. 1920-40	
VI								
VII								
VIII								
IX								
X								

Planskiss

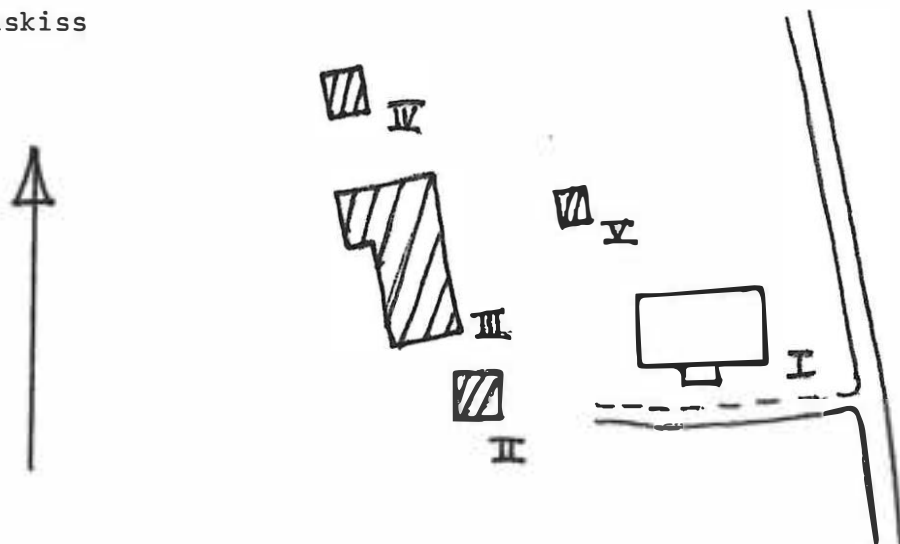

BYGGNADSINVENTERING 1975

S-län

E.N.

Kommun .. ~~Harfors~~ Forsaml. ~~Harfors st. d.~~ Datum 3/10.....
 Fastighet ... ~~Harforsbol. 1:7~~ Film nr H. 13...
 Gårdsnamn Karta 11D. 9g..
 Anl. art f.d. om. nu. ssp. hen
 Uppgiftslämnare
 Litteratur
 Anteckn. ... ~~bebotts av två familjer tidvis. tillhyggt~~
 Åtgärder erfordras
 stomme
 fasad
 taktäckn.

Hus nr	Husets funktion	Byggmtr	Fasad mtr	Färg	Taktäckn.	Int. bes.	Byggnadsår	Kommentar
I	boningshus	T	SLP	FR	1 T		b.1800-50	
II	lada, redskapsbod	T/B	SLP/SSP	FR/X	Ft/P(X)		b.1850-1900	
III	garage	B	SSP	FR	P(X)		b.1960-75	
IV	loge	T	-	FR(X)	P(X)		b.1800-50	
V	stenkällare	S	-	-	torv		b.1850-1900	
VI								
VII								
VIII								
IX								
X								

Planskiss

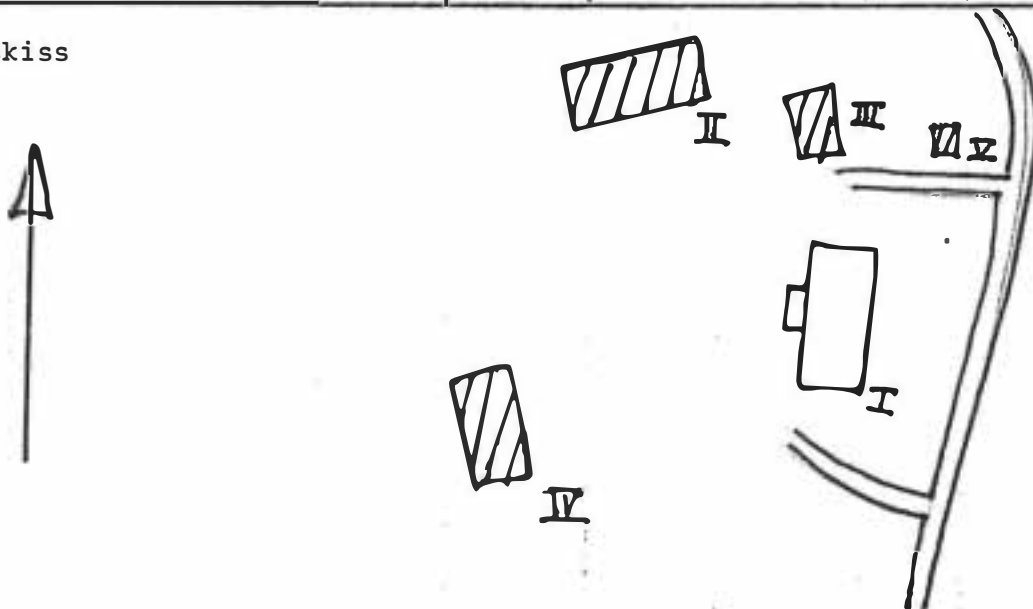

Kommun ... Hagfors Församl. ... Hår förs stad Datum 3/10
 Fastighet ... Fastersholm 1:10 Film nr ... H 14
 Gårdsnamn ... Järpen Karta ... 11D 9g
 Anl. art S.d. torp + sommarställe
 Uppgiftslämnare
 Litteratur
 Anteckn.
 Åtgärder erfordras
 stomme
 fasad
 taktäckn.

Hus nr	Husets funktion	Byggmtr	Fasad mtr	Färg	Taktäckn.	Int. bes.	Byggnadsår	Kommentar
I	boningshus	T	SLL/SLP	FR	P(R)		b.1890-1920	
II	uthuslängd	B	SLL/SSP/SLP --/FR		P(X)		b.1930-50	
III	garage	B	SLP	FR	P(X)		b.1950-60	
IV	bod	B	SLL	FR	Pt		b.1930-50	
V	jordkällare	KS	-	-	torv		b.1920-50	
VI								
VII								
VIII								
IX								
X								

Planskiss

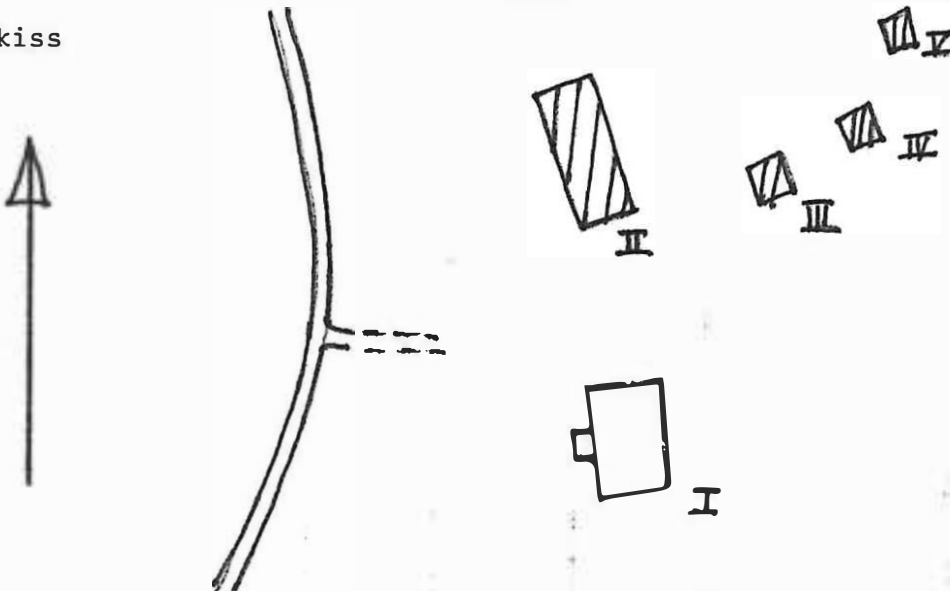

BYGGNADSINVENTERING 1975

S-län E.N.

Kommun Hagfors..... Församl.Hagfors stad..... Datum ...3/10.....
 Fastighet Haftersbol 1:20..... Film nr H.13.....
 GårdsnamnHeden..... Karta 11D.24.....
 Anl. arttorv.....
 Uppgiftslämnare ägaren..... Åtgärder erfordras
 Litteratur stomme
 Anteckn. fasad
 taktäckn.

Hus nr	Husets funktion	Byggmtr	Fasad mtr	Färg	Taktäckn.	Int. bes.	Byggnadsår	Kommentar
I	boningshus	T	SLP	FR	2 T		a.1850-60	
II	ledug. löge. dass	S/T	SSP -/SLP	FR	2 T		a.1800-50	S = sinnersten som brädfodrats första boningshuset
III	vedbod	T	-	FR	P(X)		a.1800-50	
IV	jordkällare	S	-	-	torv		a.1850-75	
V	f.d. bryggerhus	B	SEP	FR	P(X)		a.1930-t.	
VI								
VII								
VIII								
IX								
X								

Planskiss

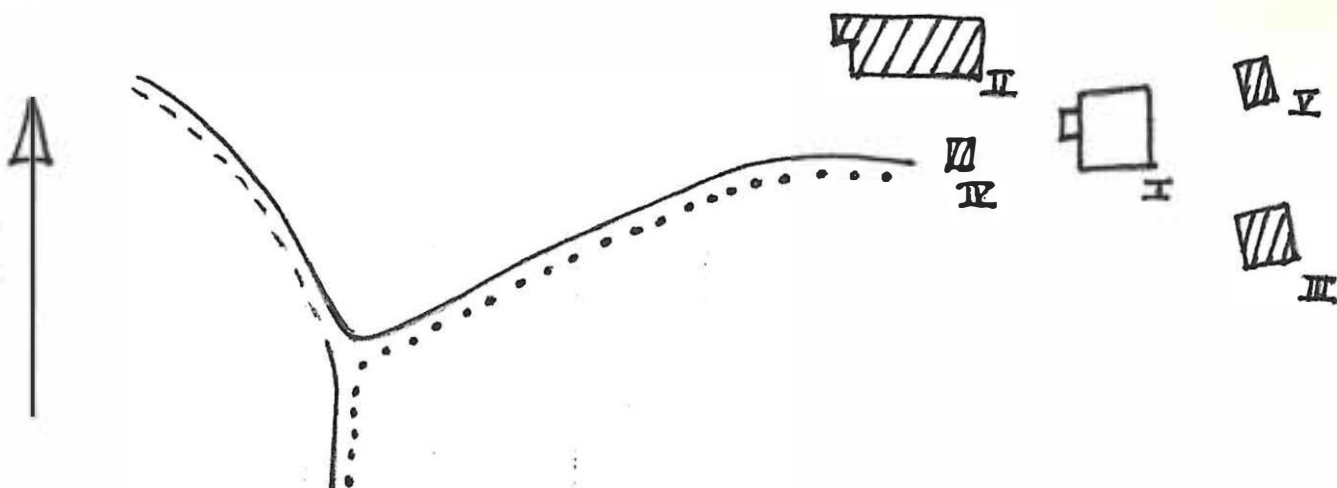

BYGGNAD SINVENTERING 1975

S-län E.N.

Kommun ... Hagfors Församl. ... Hagfors, stad Datum ... 3/10
 Fastighet ... Haftersbol 1:22 Film nr ... H 13
 Gårdsnamn ... Sand Karta ... 11D 9g
 Anl. art ... f.d. torn (sommarställe)
 Uppgiftslämnare Åtgärder erfordras
 Litteratur stomme
 Anteckn. fasad
 taktäckn.

Hus nr	Husets funktion	Byggmtr	Fasad mtr	Färg	Taktäckn.	Int. bes.	Byggnadsår	Kommentar
I	boningshus	T	SLP	ER	2 T		p.1850-75	
II	ledarbord, loge	T/S	SLI/- SLP	ER	1T/2T		p.1825-75	S = sinnersten
III	jordkällare	sinnersten	-	-	torv		p.1850-75	
IV								
V								
VI								
VII								
VIII								
IX								
X								

Planskiss

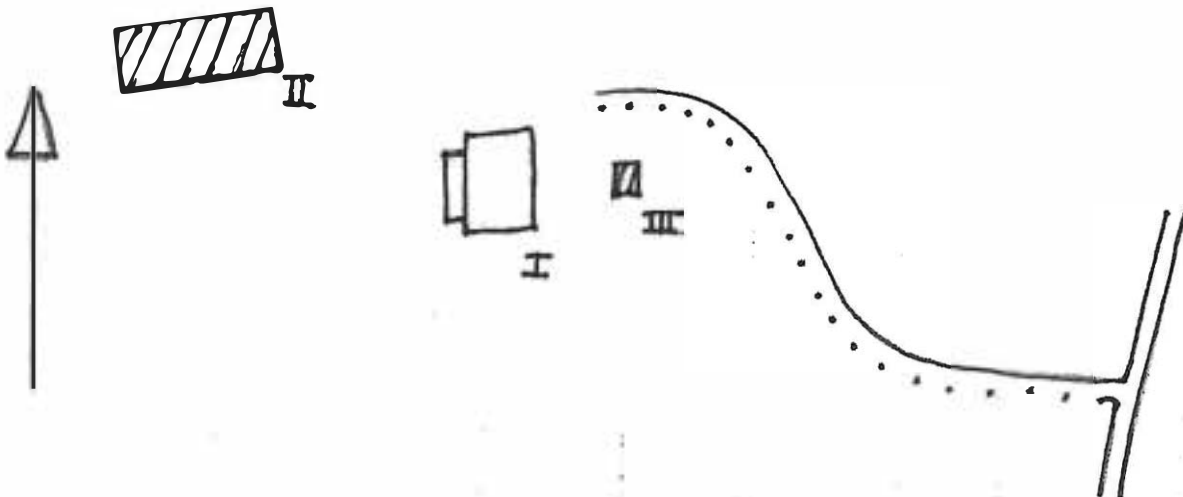

Kommun Hagfors Församl. Hagfors Datum 1976-08-10

Fastighet Hagfors ? (beteckning a) Film nr H 147

Gårdsnamn Dalen Karta 12 D. 26

Anl. art F d bondgård, nu bostadsfastighet Sign. LW

Uppgiftslämnare Ingen hemma Åtgärder erfordras
 stomme
 fasad
 taktäckn.

Hus nr	Husets funktion	Bygg mtr	Fasad mtr	Färg	Tak-täckn.	Byggn. år	Kommentar
I	Boningshus	T	SLL	FR	2T	b: 1860-1910	
II	Lillstuga	B	SLL	FR	P	b: 1960-t	
III	Ladugård, f d	T/B	SLL	FR	P	b: 1860-1910	Senare ombyggd. Nu stall för ridhästar.
IV							
V							
VI							
VII							
VIII							
IX							
X							

Situationsplan

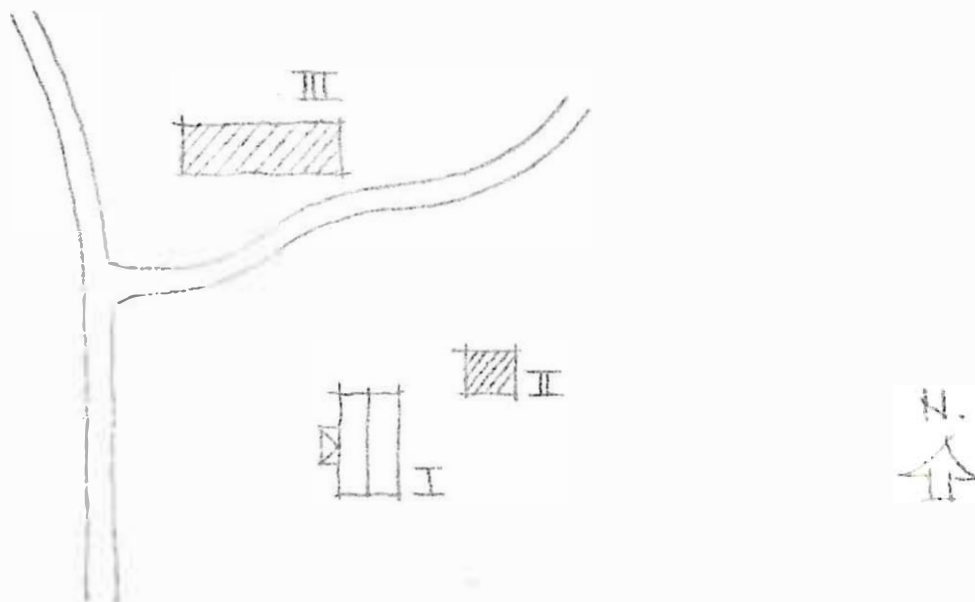

Kommun Hagfors..... Försam! Hagfors..... Datum 1976-08-10.....
 Fastighet Hagfors ? (beteckning saknas)..... Film nr H 145.....
 Gårdsnamn Nysund A..... Karta 12 D 2g.....
 Anl. art F d bondgård, nu bostadsfastighet..... Sign. LW.....
 Uppgiftslämnare Hjalmar Nilsson, hyr av kommunen..... Åtgärder erfordras
 Anteckningar Släktgård sedan 1756..... stomme
 fasad
 taktäckn.

Hus nr	Husets funktion	Bygg mtr	Fasad mtr	Färg	Tak-täckn.	Byggn. år	Kommentar
I	Boningshus	T	SL	FR	2T	u: 1908	
II	Ladugård					u: 1904	
III	Garage	B	-	FR	P	u: 1932	
IV	Källare	T	-	FR	P	u: 1800-25	
V							
VI							
VII							
VIII							
IX							
X							

Situationsplan

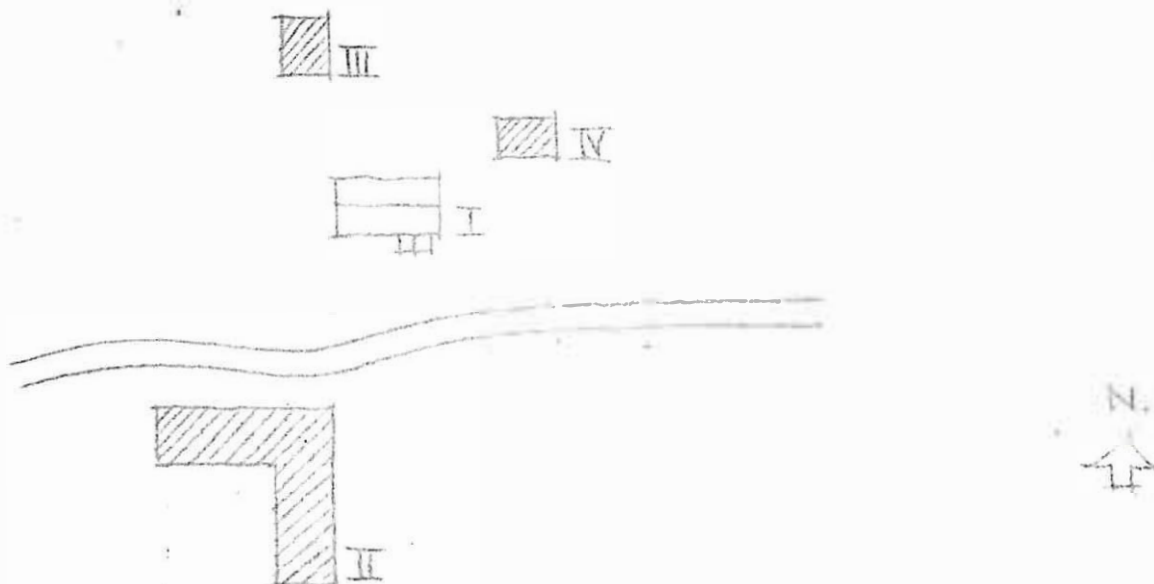

Kommun Hagfors Församl. Hagfors Datum 1976-08-10

Fastighet Hagfors ? (beteckning saknas) Film nr H 146

Gårdsnamn Nysund B Karta 12 D 2g

Anl. art F d bondgård, nu bostadsfastighet Sign. LW

Uppgiftslämnare David Andersson, ägare Åtgärder erfordras

Anteckningar Född på gården stomme

..... fasad

..... taktäckn.

Hus nr	Husets funktion	Bygg mtr	Fasad mtr	Färg	Tak-täckn.	Byggn. år	Kommentar
I	Boningshus	T	SLI	FR	2T	u: 1875	Senare ombyggt
II	Vedbod m m	T	-	FR	Et	u: 1875	
III	Ladugård	T	-	-	P	b: 1800-50	Tillbyggd 1906
IV	Garage	B	-	FR	P	b: 1950-60	
V	Visthusbod	B	-	FR	P	b: 1875-1925	
VI							
VII							
VIII							
IX							
X							

Evakuationsplan

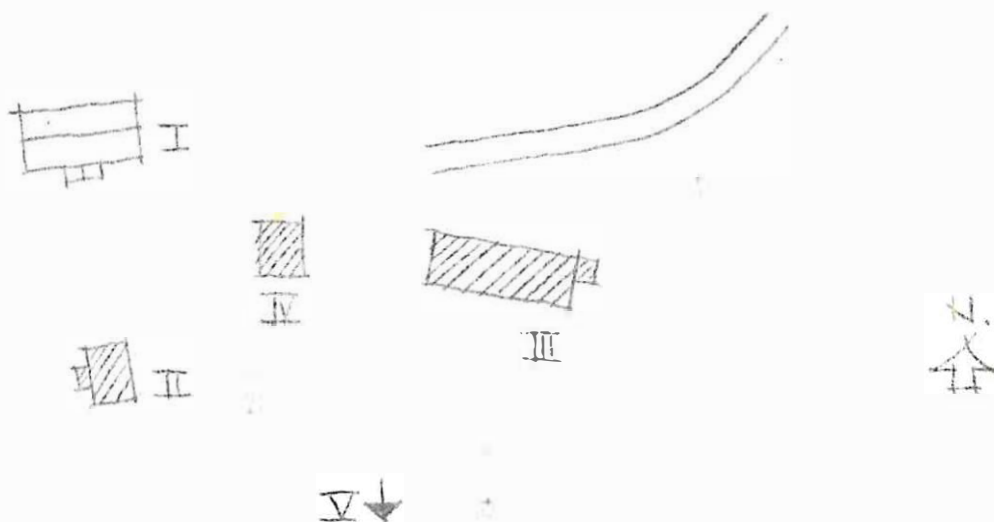

Kommun Hagfors..... Församl Hagfors..... Datum 1976-08-06..

Fastighet Hagfors? (beteckning saknas)..... Film nr H.144.....

Gårdsmamn Östra Sund..... Karta 12 D 2g.....

Anl. art Bondgård..... Sign. LW.....

Uppgiftslämnare Ragnar Johansson, hyr av Hagfors kommun..... Åtgärder erfordras

Anteckningar Femte generationen på gården..... stomme

..... fasad

..... taktäckn.

Hus nr	Husets funktion	Bygg mtr	Fasad mtr	Färg	Tak-täckn.	Byggn. år	Kommentar
I	Boningshus	T	SLL	FR	2T	u: 1903	
II	Ladugård	B	SLL	FR	2T	u: 1915	
III	F d smedja	T	-	-	Papp	u: ca 1825	
IV							
V							
VI							
VII							
VIII							
IX							
X							

Situationsplan

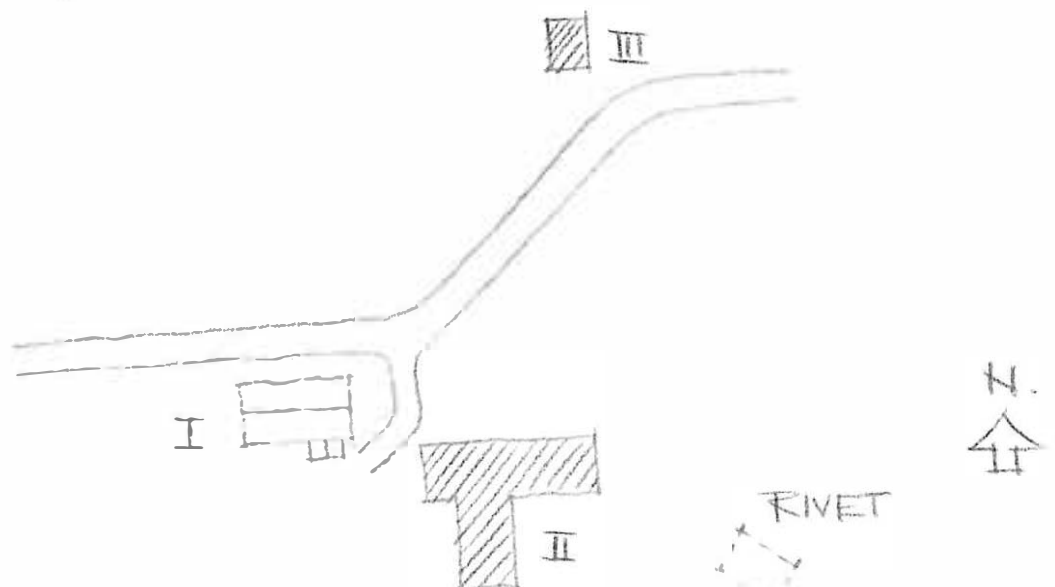

Kommun **Hagfors**..... Församl. **Hagfors stad**..... Datum **1976-09-25**.....
 Fastighet **Hagfors stad a.1**..... Film nr **H 233**.....
 Gårdsnamn Karta **12D 2f**.....
 Anl. art **Affärs och bostadsfastighet**..... Sign. **EBJ**.....
 Uppgiftslämnare Åtgärder erfordras
 Anteckningar stomme
 fasad
 taktäckn.

Hus nr	Husets funktion	Bygg mtr	Fasad mtr	Färg	Tak-täckn.	Byggn. år	Kommentar
I	Affär o bostad	B	SLL	Ob	P	b. 1930-40-t.	
II	Magasin	B	SLL	Ob	P	b. 1930-40-t.	
III							
IV							
V							
VI							
VII							
VIII							
IX							
X							

Situationsplan

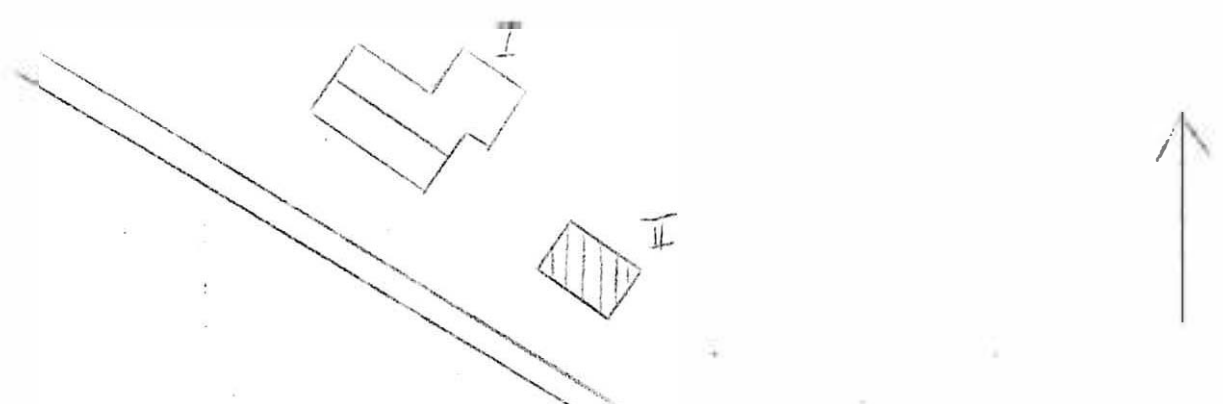

Kommun **Hagfors**..... Församl. **Hagfors stad**..... Datum **1976-09-25**....
 Fastighet **Hagfors stad A2**..... Film nr **H 233**.....
 Gårdsnamn Karta **12 D 2f**.....
 Anl. art **F.d. skola**..... Sign. **EBJ**.....
 Uppgiftslämnare Åtgärder erfordras
 Anteckningar stomme
 fasad
 taktäckn.

Hus nr	Husets funktion	Bygg mtr	Fasad mtr	Färg	Tak-täckn.	Byggn. år	Kommentar
I	skolhus	T	SLP	FR	P	b. 1880-1900	
II	Avtråde, uthus	B	SLJ	FR	2T	b. 1880-1920	
III							
IV							
V							
VI							
VII							
VIII							
IX							
X							

uationsplan

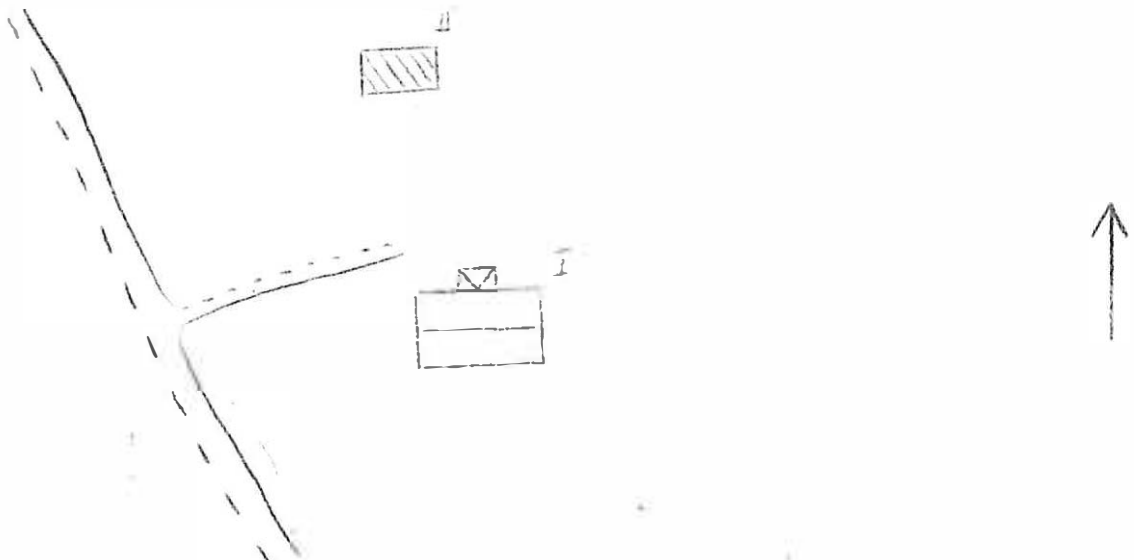

BYGGNADSVINVENTERING 1976

S-län

Kommun Hagfors Församl. Hagfors Datum 1976-07-28

Fastighet Hagfors 155 Film nr H 133

Gårdsnamn Sundbäcken Karta 12 D 1g

Anl. art F d torpställe, nu mc-klubb Sign. LW

Uppgiftslämnare Åtgärder erfordras
 Anteckningar stomme
 fasad
 taktäckn.

Hus nr	Husets funktion	Bygg- mtr	Fasad mtr	Färg	Tak- täckn.	Byggn. år	Kommentar
I	Boningshus	T	SL	FR	P/2T	b: 1875-1925	
II							
III							
IV							
V							
VI							
VII							
VIII							
IX							
X							

Planskiss

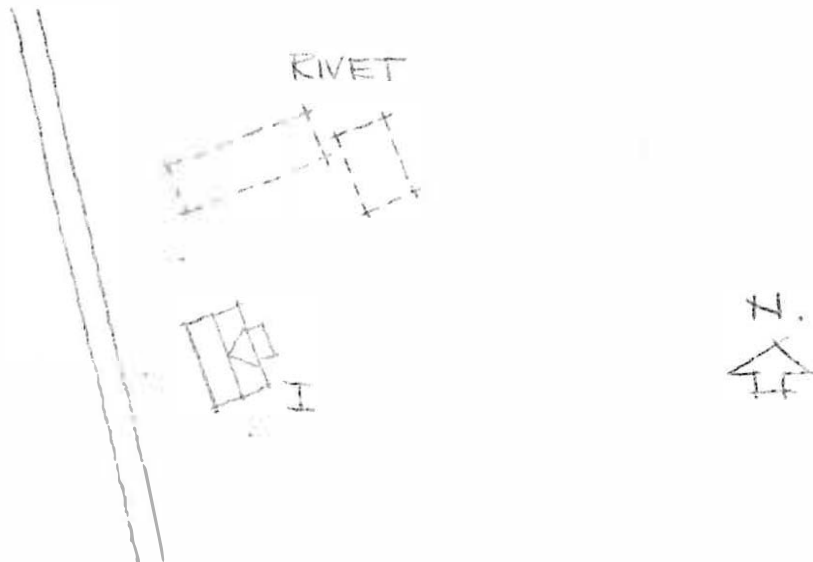

Kommun Hagfors Församl. Hagfors Datum 1976-07-28

Fastighet Hagfors 156 Film nr H 133

Gårdsnamn Sundbäcken Karta 12 D 1g

Anl. art F d torpställe, nu bostad Sign. LW

Uppgiftslämnare Göte Gräsberg, hyresgäst Åtgärder erfordras

Anteckningar Hyr av Uddeholms Aktiebolag sedan 34 år stomme

..... fasad

..... taktäckn.

Hus nr	Husets funktion	Byggmtr	Fasad mtr	Färg	Taktäckn.	Byggn. år	Kommentar
I	Boningshus	T	SLR	FR	P	u: ca 1875	Senare på- och tillbyggt
II	Boningshus	B	LFS	FR	IT	u: 1930-t	
III	Garage	B	SLL	-	P	b: 1950-70	
IV	Vedbod	B	-	FR	P	b: 1900-30	
V	Vedbod	P	delvis SLL	FR	P	b: 1875-1925	
VI	Ladugård	T/B	SLP/SLI	FR	P	b: 1875-1925	
VII							
VIII							
IX							
X							

Planskiss

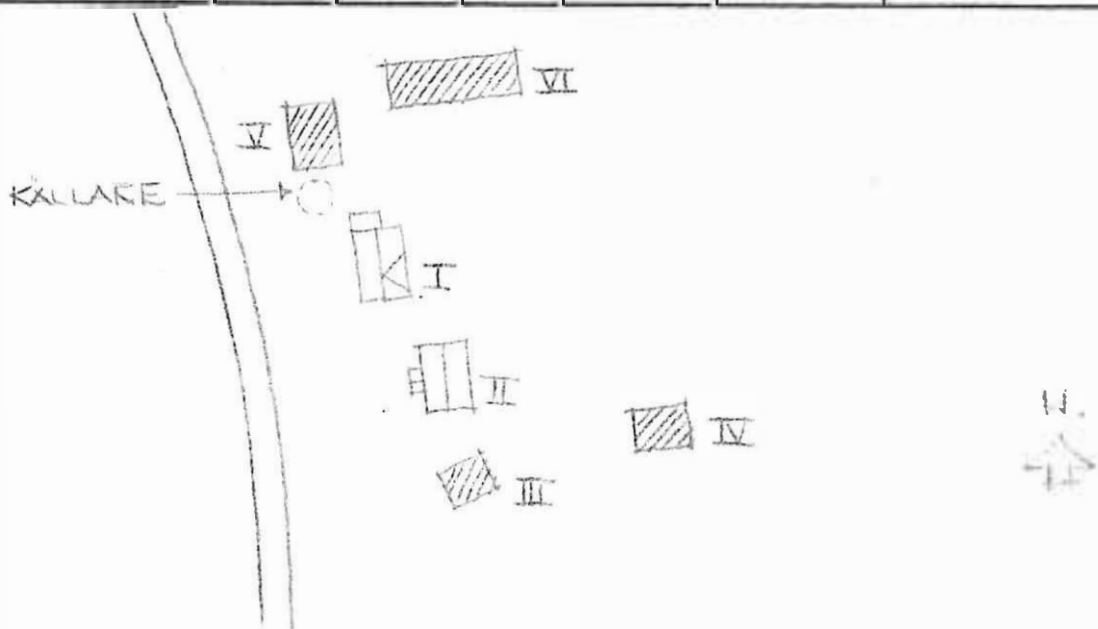

Kommun Hagfors Församl. Hagfors Datum 1976-07-28
 Fastighet Hagfors 158 Film nr H 133
 Gårdsnamn Rysktorp Karta 12 D 1g
 Anl. art F d bondgård, nu bostad Sign. IW
 Uppgiftslämnare KALINNAN (sedan 40 år) Åtgärder erfordras
 Anteckningar Släktgård sedan början på 1800-t stomme
 fasad
 taktäckn.

Hus nr	Husets funktion	Byggmtr	Fasad mtr	Färg	Taktäckn.	Byggn. år	Kommentar
I	Boningshus	T/B	SL	FR	2T	u: ca 1875	Ombyggt 1939
II	Ledugård	T/B	delvis SLP	FR	stick/ P	u: ca 1875	
III	Stall, m m	B	SLP	FR	2T	u: 1940-t	Flyttat från andra sidan vägen
IV							
V							
VI							
VII							
VIII							
IX							
X							

Planskiss

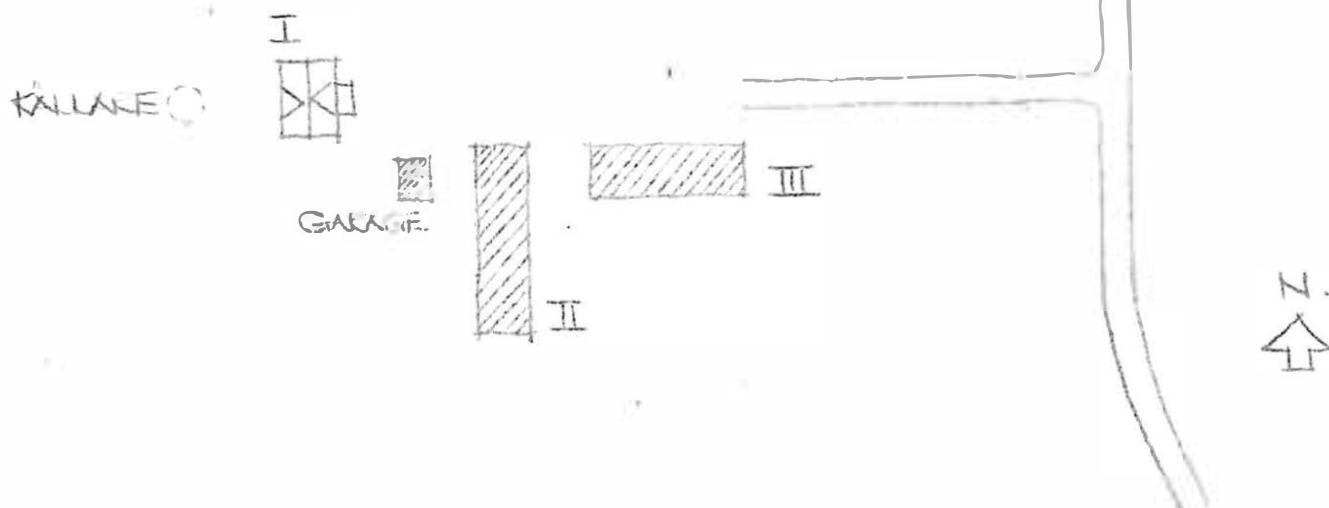

Kommun Hagfors Församl. Hagfors Datum 1976-07-23
 Fastighet Hagfors 343 Film nr H. 126/27
 Gårdsnamn Hagälvsfall Karta 12.D.1g
 Anl. art. F. d. bondgård, nu bostad Sign. LW
 Uppgiftslämnare Hanna Karlsson Åtgärder erfordras
 Anteckningar Har bott här 55 år - köpte senare stomme
 fasad
 taktäckn.

Hus nr	Husets funktion	Byggmtr	Fasad mtr	Färg	Taktäckn.	Byggn. ar	Kommentar
I	Boningshus	T	SLI	FR	2T	b: 1850-1900	Flyttat från Råda 1920
II	Ladugård	R	delvis SLI	FR	2T	u: 1920	
III							
IV	Skiut	B	-	FR	P	u: 1920	
V	Garage	B	Masonit	FR	Pann	b: 1940-60	
VI							
VII							
VIII							
IX							
X							

Planskiss

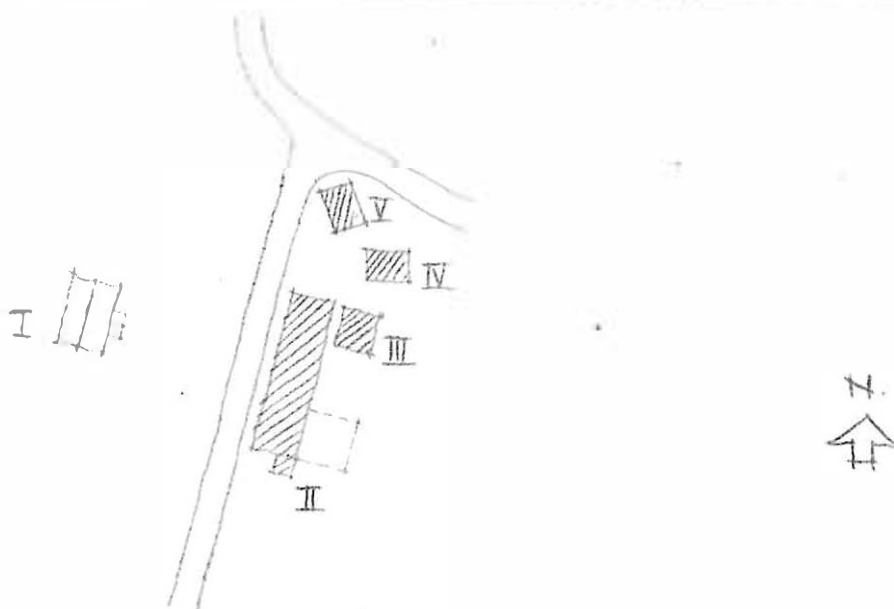

Kommun Hagfors Församl. Hagfors Datum 1976-08-10

Fastighet Hagfors 503 B Film nr H 147

Gårdsnamn Björklund Karta 12 D 2g

Anl. art F d bondgård, nu tomt Sign. LW

Uppgiftslämnare Åtgärder erfordras

Anteckningar stomme

..... fasad

..... taktäckn.

Hus nr	Husets funktion	Bygg mtr	Fasad mtr	Färg	Tak-täckn.	Byggn. år	Kommentar
I	Boningshus	T	SLL	FR	2T	b: 1850-1900	Senare ombyggt
II	Vedbod	B	-	FR	2T	b: 1930-50	
III							
IV							
V							
VI							
VII							
VIII							
IX							
X							

Situationsplan

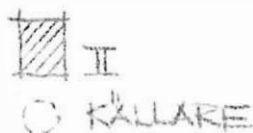

II
O KÄLLARE

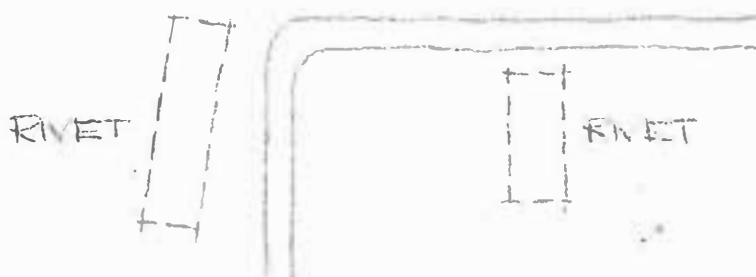

Kommun Hagfors Församl Hagfors Datum 1976-08-12 ...
 Fastighet Hagfors 503 C Film nr H.150
 Gårdsmamn Tallhult Karta 12.D.25
 Anl. art F d bondgård, nu bostadsfastighet Sign. LW
 Uppgiftslämnare Ingen hemma Åtgärder erfordras
 Anteckningar stomme
 fasad
 taktäckn.

Hus nr	Husets funktion	Bygg mtr	Fasad mtr	Färg	Tak-täckn.	Byggn. år	Kommentar
I	Boningshus	T	SLL	FR	2T	b: 1870-1900	
II	Vedbod	B	SLL	FR	2T	b: 1900-30	
III	Ladugård	B	delvis SLL	FR	2T	b: 1900-30	
IV							
V							
VI							
VII							
VIII							
IX							
X							

Situationsplan

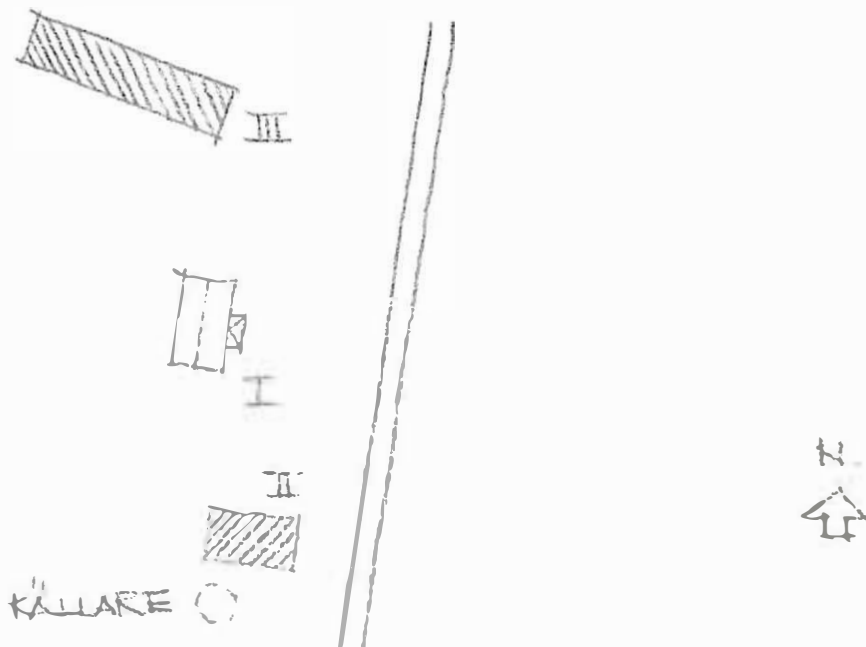

BYGGNAD SINVENTERING 1976

S-län

Kommun **Hagfors** Församl. **Hagfors** Datum **1976-07-23**
Hagfors 636 A F 126
 Fastighet Film nr
Hagälvsättern 12 D lg
 Gårdsnamn Karta
Kaffeservering LW
 Anl. art Sign.
 Uppgiftslämnare Åtgärder erfordras
Hagfors äldsta hus stomme
 Anteckningar fasad
 taktäckn.

Hus nr	Husets funktion	Bygg- mtr	Fasad mtr	Färg	Tak- täckn.	Byggn. år	Kommentar
I	Boningshus	T	SLP	I	ved	u: 1750-t	
II							
III							
IV							
V							
VI							
VII							
VIII							
IX							
X							

Planskiss

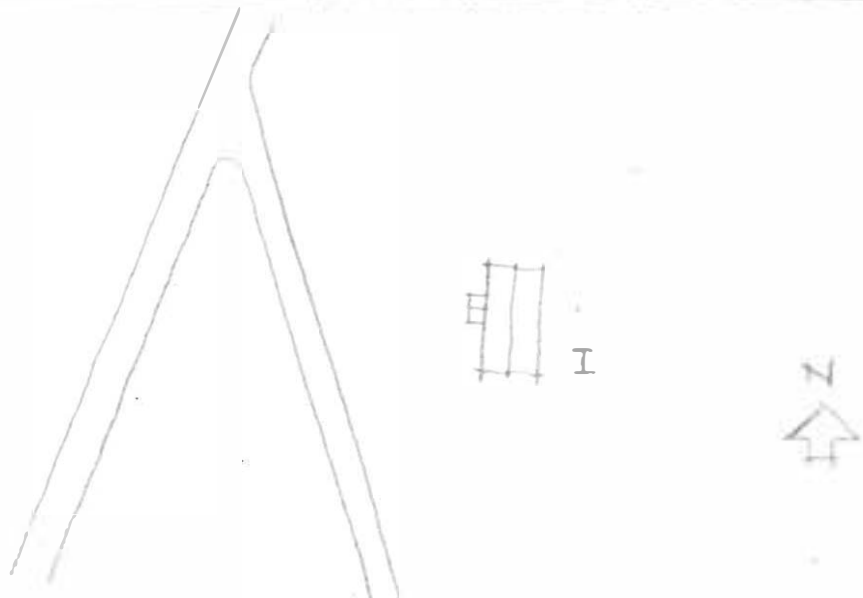

Kommun Hagfors..... Församl. Hagfors..... Datum 1976-07-23.....
 Fastighet Hagfors 636 B..... Film nr H 126.....
 Gårdsnamn Karta 12 D 1g.....
 Anl. art Bondgård..... Sign. LW.....
 Uppgiftslämnare Åtgärder erfordras
 Anteckningar Uddeholms Aktiebolag äger och hyr ut stomme
 fasad
 taktäckn. II

Husnr	Husets funktion	Byggmtr	Fasad mtr	Färg	Taktäckn.	Byggn. år	Kommentar
I	Boningshus	T	SLL	FR	2T	b: 1875-1925	
II	Ladugård	T/B	SLL	FR	Et/2T	b: 1875-1925	
III							
IV							
V							
VI							
VII							
VIII							
IX							
X							

Planskiss

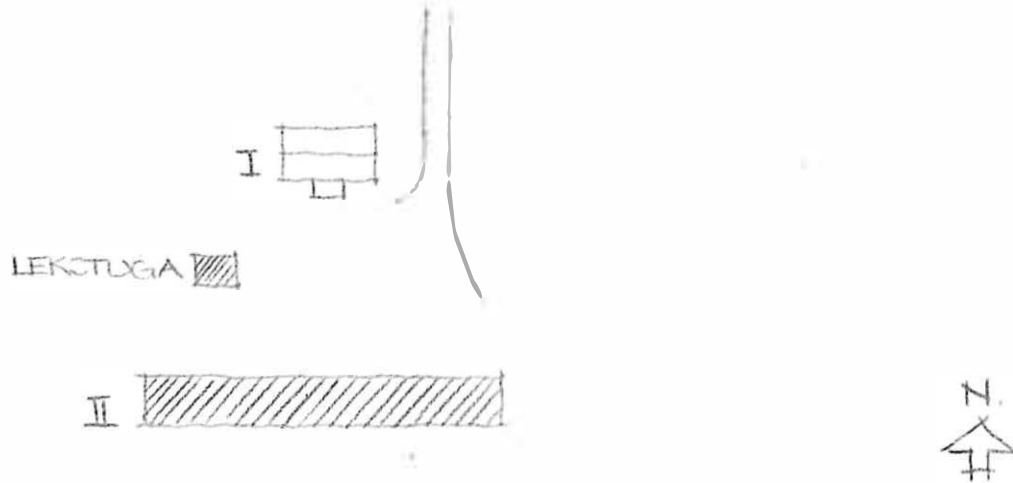

Kommun Hagfors Försam! Hagfors Datum 1976-07-23
 Fastighet Hagfors 636 E Film nr H 127
 Gårdsnamn Hagälvsfall Karta 12 D 1g
 Anl. art F d bondgård, nu bostad Sign. LW
 Uppgiftslämnare Margit Persson Åtgärder erfordras
 Anteckningar Hyr av Uddeholms Aktiebolag sedan 2 år stomme
 fasad
 taktäckn.

Hus nr	Husets funktion	Byggmtr	Fasad mtr	Färg	Taktäckn.	Byggn. år	Kommentar
I	Boningshus	T	SLL	FR	2T	b: 1875-1925	Moderniserat för 5-10 år sedan
II	Ladugård	T/B	delvis SLL	FR	2T	b: 1875-1925	
III							
IV							
V							
VI							
VII							
VIII							
IX							
X							

Planskiss

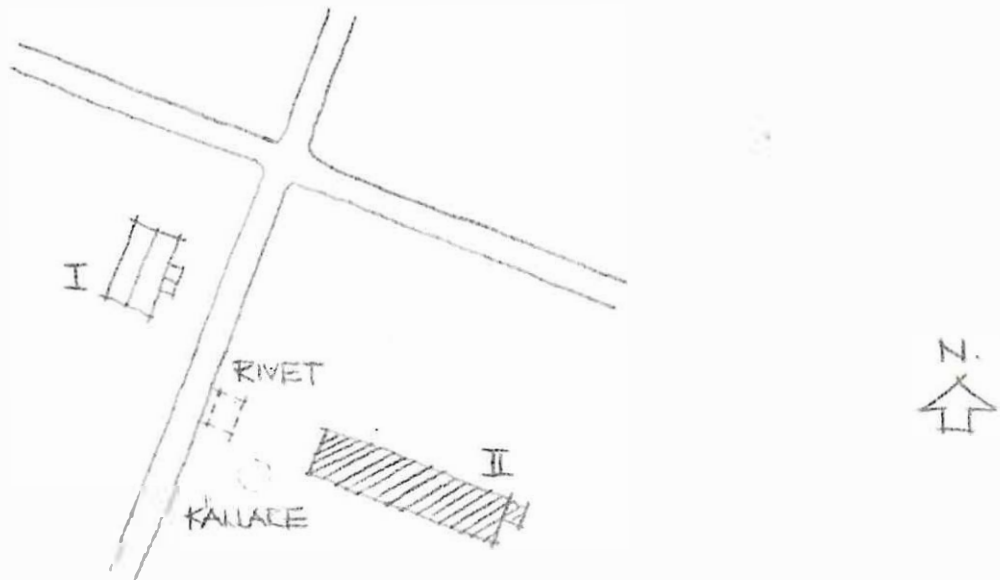

BYGGNADSVINVENTERING 1976

S-län

Kommun Hagfors Hagfors Datum 1976-07-28
 Hagfors 636 T Församl. H 133
 Fastighet Sundbäcken Film nr 12 D lg
 Gårdsnamn F d torpställe, nu bostad (sommar?) Karta I, W
 Anl. art Ingen hemma Sign.
 Uppgiftslämnare Åtgärder erfordras
 Anteckningar stomme
 fasad
 taktäckn.

Hus nr	Husets funktion	Byggmtr	Fasad mtr	Färg	Taktäckn.	Byggn. år	Kommentar
I	Boningshus	T	-	TR	P	h: 1875-1925 h: 1900-30	
II	Vedbod	R	LFS	T	P		
III							
IV							
V							
VI							
VII							
VIII							
IX							
X							

Planskiss

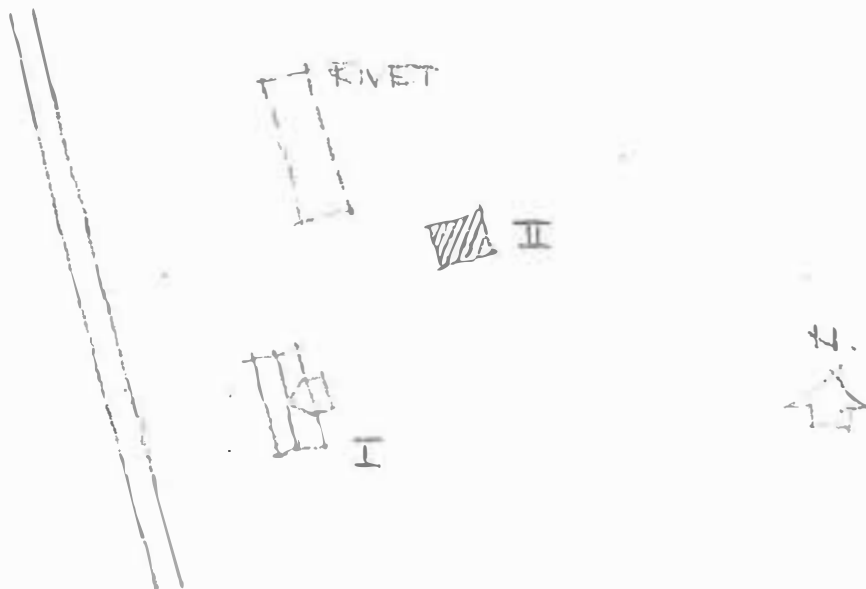

Kommun Hagfors Försam! Hagfors Datum 1976-08-10
 Fastighet Hagfors 645 A Film nr H 146
 Gårdsnamn Abborrängen Karta 12 D 2g
 Anl. art F d torp, nu tomt Sign. LW
 Uppgiftslämnare Åtgärder erfordras
 Anteckningar stomme
 fasad
 taktäckn.

Hus nr	Husets funktion	Bygg mtr	Fasad mtr	Färg	Tak-täckn.	Byggn. år	Kommentar
I	Boningshus	T	SLL	FR	2T	b: 1870-1920	
II	Stall, vedbod	B	-	FR	2T	b: 1870-1920	
III	Undantagsstuga	T	SLL	FR	P	b: 1870-1920	
IV							
V							
VI							
VII							
VIII							
IX							
X							

Situationsplan

○ KÄLLARE

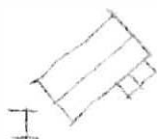
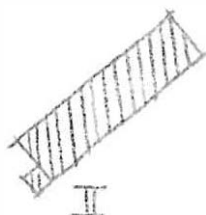

Kommun Hagfors..... Församling Hagfors..... Datum 1976-08-10.....
 Fastighet Hagfors 645 C..... Film nr H 146.....
 Gårdsnamn Abborrtorp..... Karta 12 D 2g.....
 Anl. art F d bondgård, nu tomt..... Sign. LW.....
 Uppgiftslämnare Åtgärder erfordras
 Anteckningar stomme
 fasad
 taktäckn.

Hus nr	Husets funktion	Bygg mtr	Fasad mtr	Färg	Tak-täckn.	Byggn. år	Kommentar
I	Boningshus	T	SLL	FR	2T	b: 1870-1920	Senare ombyggt
II	Vedbod	B	delvis SLL	FR	2T	s: 1870-1920	
III							
IV							
V							
VI							
VII							
VIII							
IX							
X							

Lägesplan

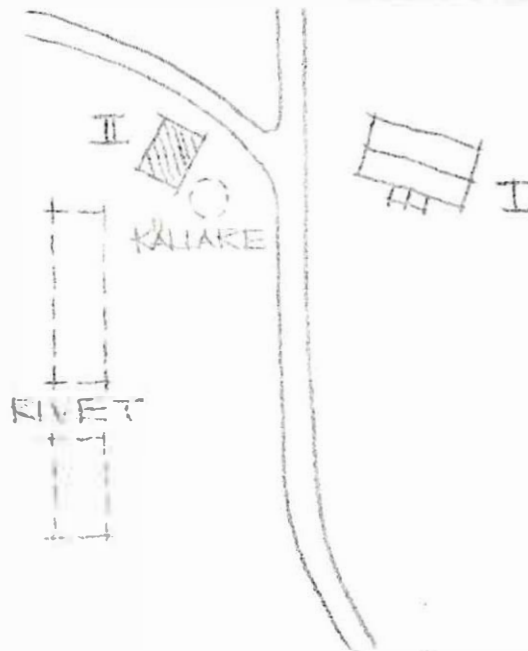

Kommun Hagfors Församl. Hagfors Datum 1976-08-10

Fastighet Hagfors 645 E Film nr H 147

Gårdsnamn Täppan Karta 12 D 2a

Anl. art F d torp, nu bostadsfastighet Sign. LW

Uppgiftslämnare Harry Jonsson, hyr av Uddeholms Aktiebolag Åtgärder erfordras

Anteckningar stomme

..... fasad

..... taktäckn.

Hus nr	Husets funktion	Bygg mtr	Fasad mtr	Färg	Tak-täckn.	Byggn. år	Kommentar
I	Boningshus	T	SLL	FR	2T	b: 1880-1930	
II	Ladugård	B	SLL	FR	2T	b: 1880-1930	
III	Garage	B	-	-	Papp	u: 1962	
IV							
V							
VI							
VII							
VIII							
IX							
X							

Placeringsplan

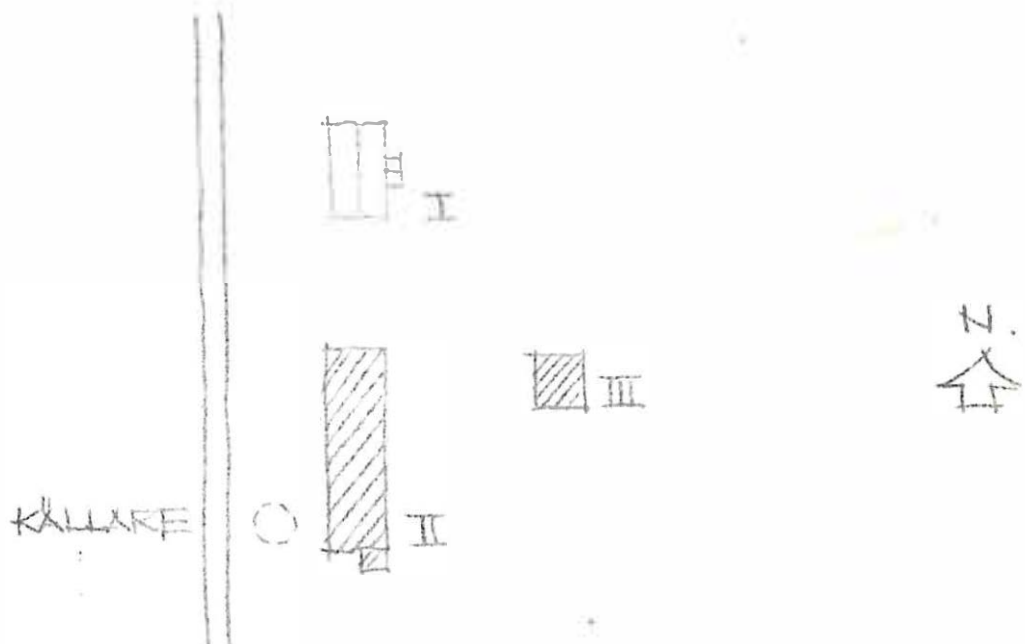

Kommun Hagfors..... Församling Hagfors..... Datum 1976-08-10.....
 Fastighet Hagfors 650..... Film nr H 146.....
 Gårdsnamn Abborrängen..... Karta 12 D 2g.....
 Anl. art F d torp, nu bostads-/fritidsfastighet..... Sign. LW.....
 Uppgiftslämnare Ingen hemma..... Åtgärder erfordras
 Anteckningar stomme
 fasad
 taktäckn.

Hus nr	Husets funktion	Bygg mtr	Fasad mtr	Färg	Tak-täckn.	Byggn. år	Kommentar
I	Boningshus	T	SLL	FR	P	b: 1875-1900	
II	Ladugård	T/B	SLP/SLL	FR	P/Stick	b: 1875-1925	
III	Vedbod	B	SLL	FR	P	b: 1875-1900	
IV							
V							
VI							
VII							
VIII							
IX							
X							

Situationsplan

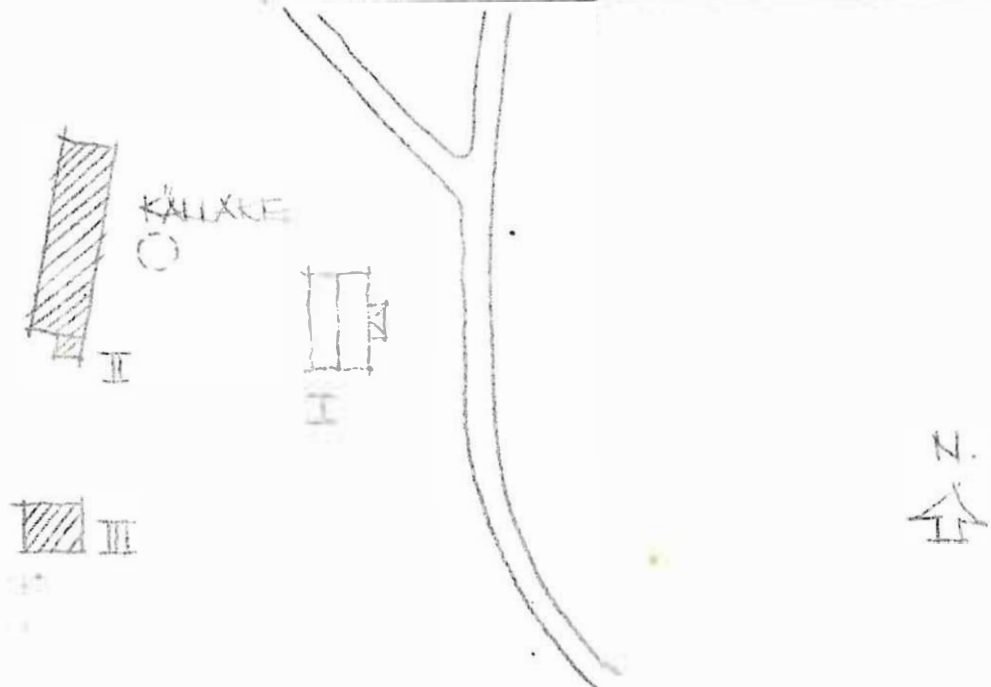

Kommun Hagfors Församl. Hagfors Datum 1976-08-10

Fastighet Hagfors 656 Film nr H 145

Gårdsnamn Bagg-Anders fall Karta 12 D 2g

Anl. art F d torp, nu hostadsfastighet Sign. LW

Uppgiftslämnare Ingen hemma Åtgärder erfordras

Anteckningar stomme

..... fasad

..... taktäckn. III

Hus nr	Husets funktion	Bygg mtr	Fasad mtr	Färg	Tak-täckn.	Byggn. år	Kommentar
I	Boningshus	T	SLL	FR	2T	b: 1875-1900	Senare ombyggt
II	Källare	B	SLL	FR	P	b: 1900-30	
III	Garage	B	-	FR	Stick	b: 1880-1930	
IV							
V							
VI							
VII							
VIII							
IX							
X							

Situationsplan

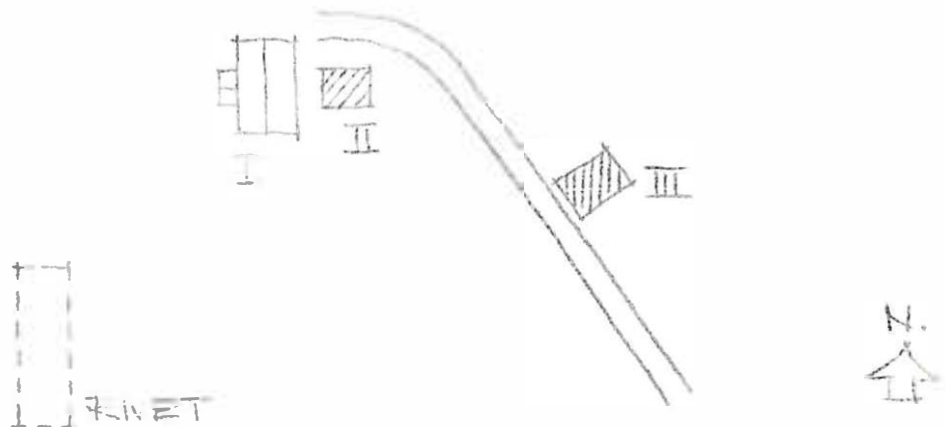

Kommun Hagfors Församl. Hagfors Datum 1976-08-10
 Fastighet Hagfors 672 Film nr H 145
 Gårdsnamn Nabben Karta 12 D 2g
 Anl. art F d bondgård, nu tomt Sign. LW
 Uppgiftslämnare Åtgärder erfordras
 Anteckningar stomme
 fasad
 taktäckn.

Hus nr	Husets funktion	Bygg mtr	Fasad mtr	Färg	Tak-täckn.	Byggn. år	Kommentar
I	Boningshus	T	SLL	FR	2T	b: 1870-1920	Senare ombyggt
II	Lillstuga	T	-	-	2T	b: 1850-1900	
III	Stall, vedbod	B	SLP	FR	2T	b: 1850-1900	
IV	Ladugård	Tg/T	Slät/	-/FR	Et	b: 1850-1900	Senare tillbyggd
V	Bod	T	-	-	P	b: 1850-1900	
VI							
VII							
VIII							
IX							
X							

Plattans plan

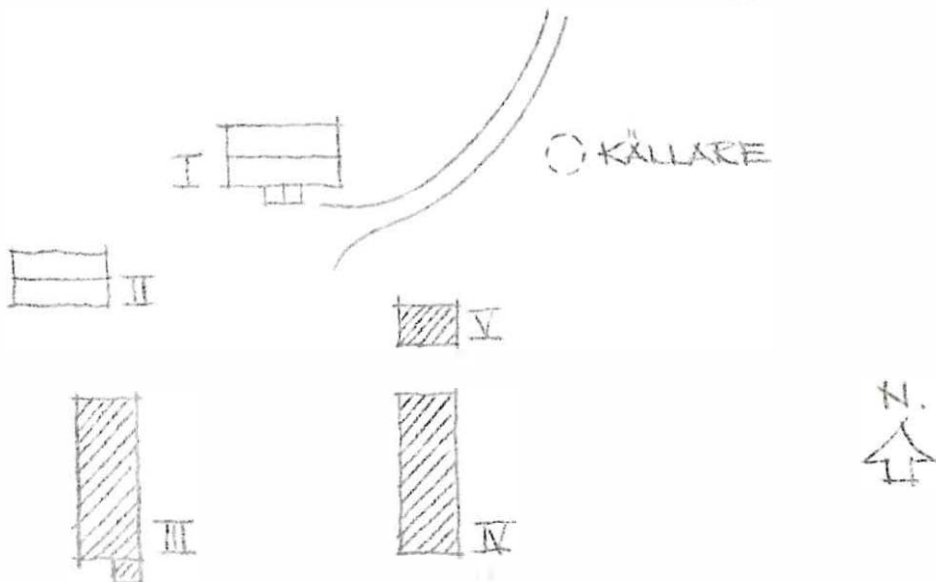

Kommun Härfors Församl Härfors Datum 1976-08-10

Fastighet Härfors 691 Film nr H 145

Gårdsmamn Skålviken-Runnebo Karta 12 D 2g

Anl. art 1 d torp, nu bostadsfastighet Sign. LW

Uppgiftslämnare Walter Andersson Åtgärder erfordras
 stomme
 Anteckningar fasad
 taktäckn.

Hus nr	Husets funktion	Bygg mtr	Fasad mtr	Färg	Tak-täckn.	Byggn. år	Kommentar
I	Boningshus	T	SLL	FR	2T	u: 1875-1900	Senare ombyggt
II	Stall m m	B	SLL	FR	Stick	u: 1875-1900	
III	Ladugård	B	SLL	FR	2T	u: 1875-1900	
IV							
V							
VI							
VII							
VIII							
IX							
X							

Situationsplan

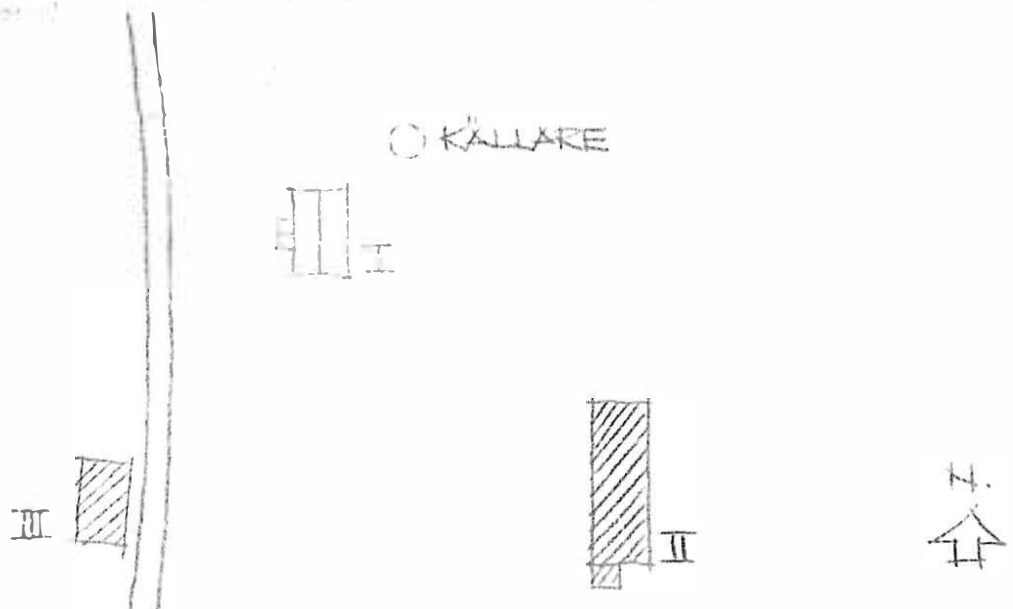

Kommun Hagfors..... Församl Hagfors stad..... Datum 1976-09-25..
 Fastighet Hagfors stad 694..... Film nr H.233.....
 Gårdsmamn Åsen..... Karta 12D.2f.....
 Anl. art Bostadsfastighet..... Sign. EBJ.....
 Uppgiftslämnare Klas Bergström, hyresgäst..... Åtgärder erfordras
 Anteckningar Uddeholm är ägare..... stomme
 fasad
 taktäckn.

Hus nr	Husets funktion	Bygg mtr	Fasad mtr	Färg	Tak-täckn.	Byggn. år	Kommentar
I	Boningshus	T	SLP	FR	2T	u. 1900-1905	
II	Vedbod	B	SSP	X	Papp	u. 1950	
III	Ladugård	B Kg	SLL	FR	2T	u. 1921	
IV							
V							
VI							
VII							
VIII							
IX							
X							

Situationsplan

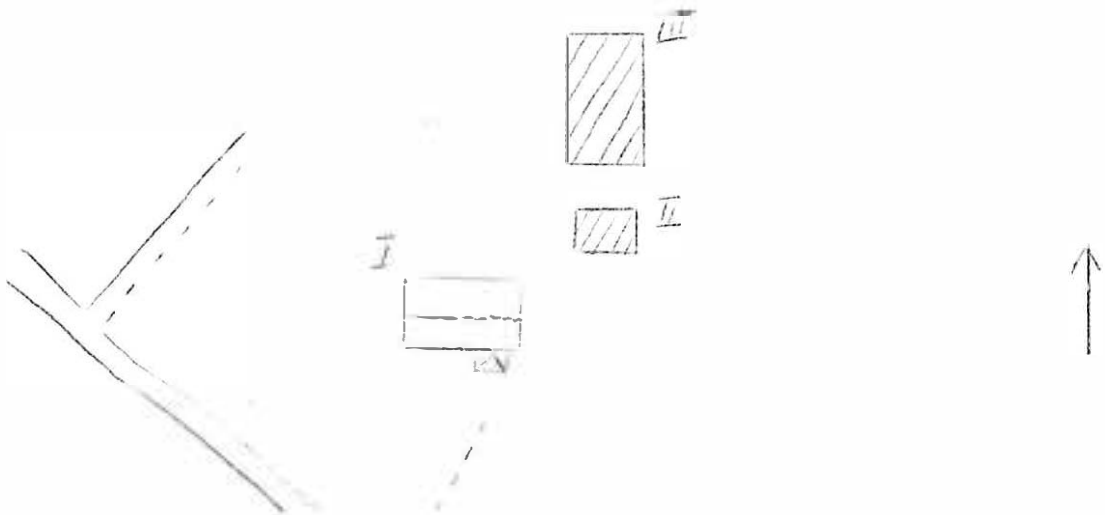

Kommun Hagfors Församl. Hagfors stad Datum 1976-09-25

Fastighet Hagfors stad 717 Film nr H.233

Gårdsnamn Sjöfallet Karta 12D.2f

Anl. art Jordbruksfastighet Sign. EBJ

Uppgiftslämnare Ingen hemma Åtgärder erfordras
 stomme
 fasad
 taktäckn.

Hus nr	Husets funktion	Bygg mtr	Fasad mtr	Färg	Tak-täckn.	Byggn. år	Kommentar
I	Boningshus	T	SLL	FR	2T	b. 1890-1910	
II	Ladugård	T/B	-/SLL	FR	2T	b. 1898-1910	
III							
IV							
V							
VI							
VII							
VIII							
IX							
X							

Situationsplan

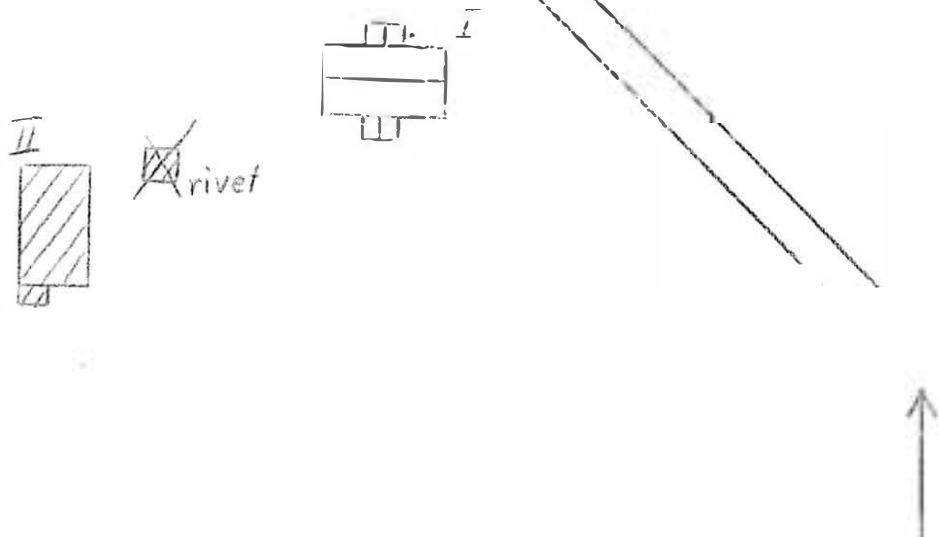

Kommun **Hagfors** Församl. **Hagfors stad** Datum **1976-09-25**

Fastighet **Hagfors stad 730** Film nr **H 233**

Gårdsnamn Karta **12D 2f**

Anl. art **F.d. bostadsfastighet, nu öde** Sign. **EBJ**

Uppgiftslämnare **Hilding Bengtsson, ägare** Åtgärder erfordras

Anteckningar **Skall renoveras och bli åretruntbostad** stomme

..... fasad

..... taktäckn.

Hus nr	Husets funktion	Bygg mtr	Fasad mtr	Färg	Tak-täckn.	Byggn. år	Kommentar
I	Boningshus	T	SLL	FR	2T	u. 1894	Kakelugn av plåt
II	Ladugård, loze	B Kg	SLL	FR	Stick	u. 1927	
III							
IV							
V							
VI							
VII							
VIII							
IX							
X							

Situationsplan

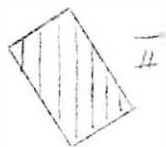

Kommun ... ~~Hägerås~~ Församl. ... ~~Hägerås~~ Datum .1976-07-28...
 Fastighet ... ~~Hägerås 735 A~~ Film nr ... ~~N 132~~
 Gårdsnamn ... ~~Åttemyr~~ Karta .12.9.18
 Anl. art ... ~~F.d. lönghus, nu bostad~~ Sign. ... ~~II~~
 Uppgiftslämnare ... ~~Byggnadsbyrå Gäst~~ Åtgärder erfordras
 Anteckningar ... ~~Fyr av Jöndholms Aktiebolag sedan 1957~~ stomme
 fasad
 taktäckn.

Hus nr	Husets funktion	Byggmtr	Fasad mtr	Färg	Taktäckn.	Byggn. år	Kommentar
I	Byggnadsbyrå	T	STL	FR	2T	b: 1875-1925	Moderniserat 1957
II	Garage	B	STL	FR	P	b: 1920-70	
III	Vårdstuga	B	STL	FR	P	b: 1875-1925	
IV	Villare	S/B	-/STL	-/FR	P	b: 1875-1925	
V							
VI							
VII							
VIII							
IX							
X							

Planskiss

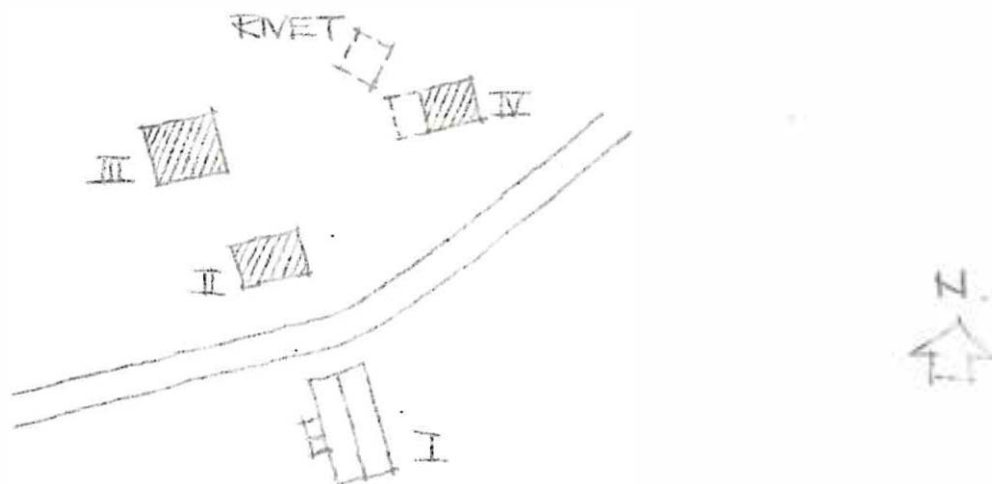

Kommun .. Hagfors Församl .. Hagfors Datum .. 1976-08-06..
 Fastighet .. Hagfors 735 B Film nr .. H 143
 Gårdsmamn .. Sundsfäl Karta .. 12 D 2g
 Anl. art .. Bondgård Sign. .. LW
 Uppgiftslämnare .. Ingen hemma Åtgärder erfordras
 Anteckningar stomme
 fasad
 taktäckn.

Hus nr	Husets funktion	Bygg mtr	Fasad mtr	Färg	Tak-täckn.	Byggn. år	Kommentar
I	Boningshus	T	SLL	FR	2T	b: 1900-30	
II	Stall	B	SLL	FR	F	b: 1900-30	
III	Ladugård	B	delvis SLL	FR	2T	b: 1900-30	
IV							
V							
VI							
VII							
VIII							
IX							
X							

Situationsplan

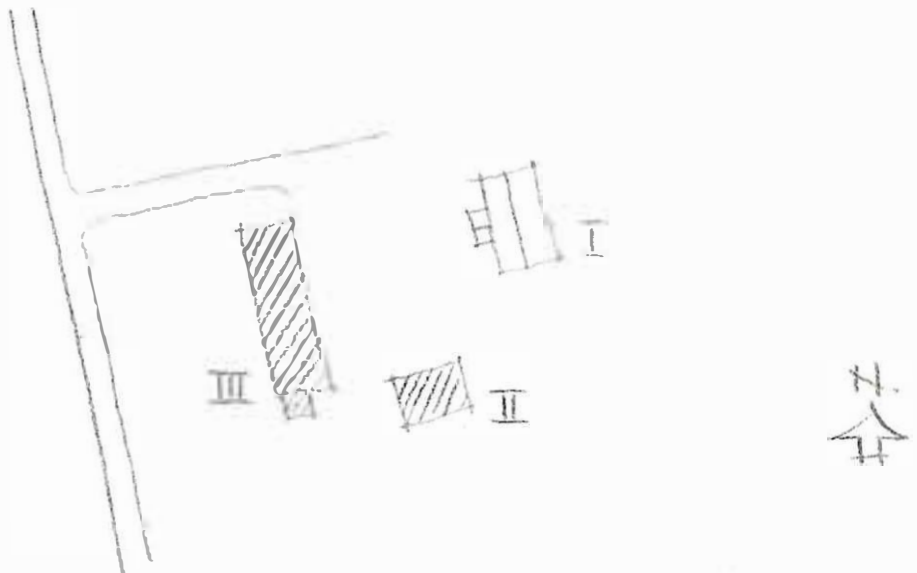

Kommun Hagfors Församl Hagfors Datum 1976-08-06

Fastighet Hagfors 735 C Film nr H 143

Gårdsmamn Västra Sund Karta 12 D 2g

Anl. art Bondgård Sign. LW

Uppgiftslämnare Ingemar Jansson (743) Åtgärder erfordras

Anteckningar Gården från mitten av 1800-talet, Ingemar Janssons stomme

farfarsfar bodde här fasad

..... taktäckn. II

Hus nr	Husets funktion	Bygg mtr	Fasad mtr	Färg	Tak-täckn.	Byggn. år	Kommentar
I	Boningshus	B	SLL	FR	2T	b: 1940-60	Stommen ev äldre
II	Stall m m	B	SLP	FR	2T	b: 1850-1900	
III	Ladugård	KS/B	delvis SLL	FR	2T	b: 1910-60	
IV	Bod	T	delvis SSP	delvis FR	P	b: 1850-1900	
V							
VI							
VII							
VIII							
IX							
X							

Situationsplan

KALLARE

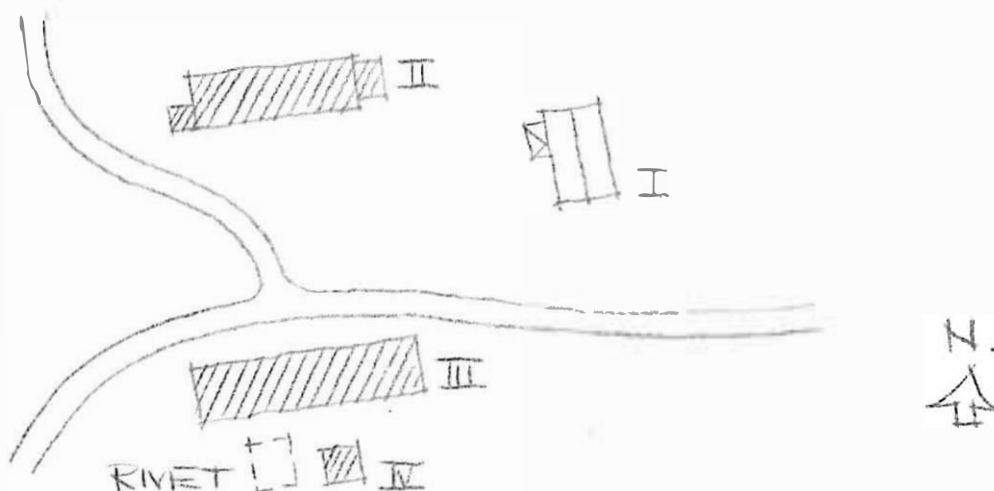

Kommun Hagfors..... Församl Norra Råda..... Datum 1976-09-14..
 Fastighet Hagfors stad 740, 741..... Film nr H:231.....
 Gårdsmamn Högåsen..... Karta 12D 2f.....
 Anl. art Jordbruksfastighet..... Sign. EBJ.....
 Uppgiftslämnare Linnéa Sebeniusson, ägare..... Åtgärder erfordras
 Anteckningar stomme
 fasad
 taktäckn.

Hus nr	Husets funktion	Bygg mtr	Fasad mtr	Färg	Tak-täckn.	Byggn. år	Kommentar
I	Boningshus	T	SLL	FR	2T	u. 1903	
II	Ladugård, bod	T/B/KS	slät /SSP/	X	P	u. 1903	
III	Redskapsbod	T/B	-/SSP	X	P	u. 1903	
IV	Förråd	T/B	-/SSP	X	P	u. 1903	
V							
VI							
VII							
VIII							
IX							
X							

Situationsplan

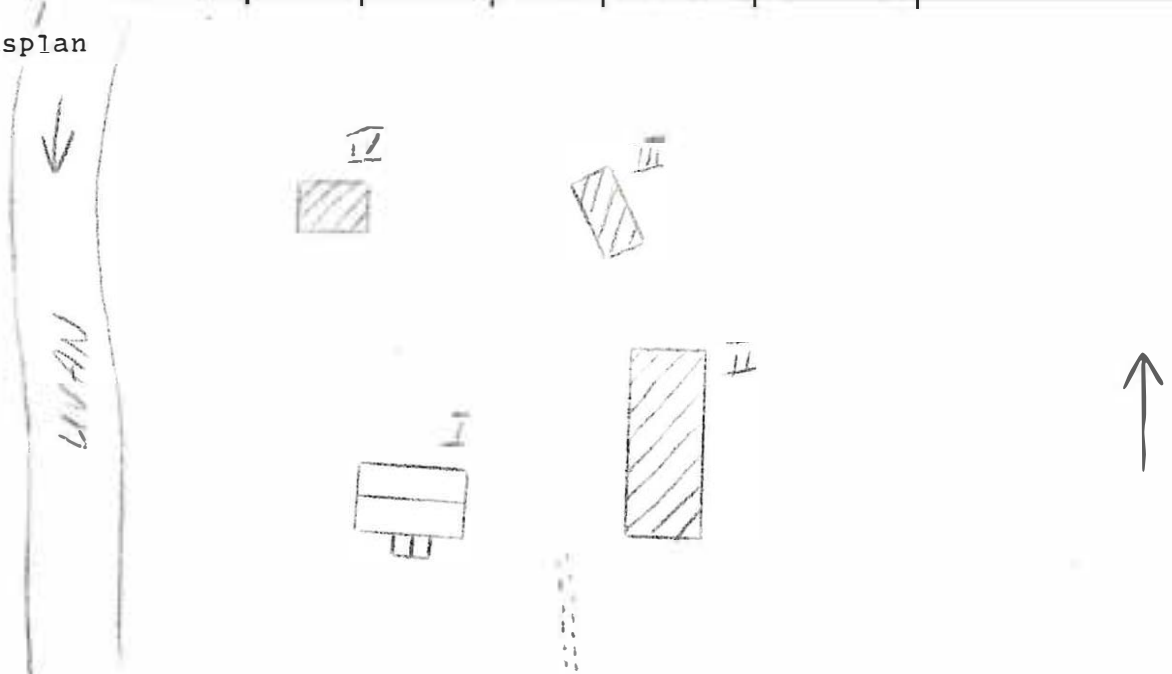

Kommun Hagfors Församling Hagfors Datum 1976-08-06

Fastighet Hagfors 743 Film nr R 143

Gårdsmann Lövelund (Hag) Karta 12 D 2g

Anl. art Bondgård Sign. LW

Uppgiftslämnare Ingemar Jansson, ägare Åtgärder erfordras
stomme
fasad
taktäckn.

Anteckningar Ägaren född på gården, tredje generationen

Hus nr	Husets funktion	Bygg mtr	Fasad mtr	Färg	Tak-täckn.	Byggn. år	Kommentar
I	Boningshus	T	-	IBr	2T	u: ca 1890	
II	Boningshus	B	T	R	Papp	u: 1970-72	
III	F d ladugård	B	SLL	FR	P	b: 1890-1930	Senare tillbyggd Nu hönseri
IV	Garage	B	SLP	FR	P	b: 1950-t	
V							
VI							
VII							
VIII							
IX							
X							

Situationsplan

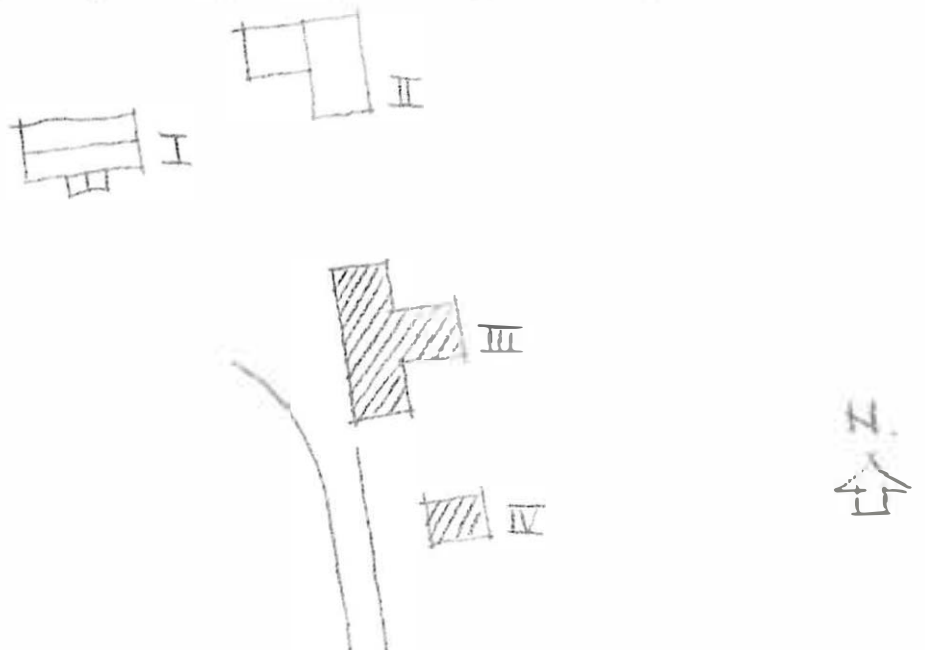

Kommun Hagfors..... Församl Norra Råda..... Datum 1976-09-14..
 Fastighet Hagfors stad. 743..... Film nr H.231.....
 Gårdsmamn Ängen..... Karta 12D.2f.....
 Anl. art Bostadsfastighet..... Sign. ERI.....
 Uppgiftslämnare ?..... Åtgärder erfordras
 Anteckningar stomme
 fasad
 taktäckn.

Hus nr	Husets funktion	Bygg mtr	Fasad mtr	Färg	Tak-täckn.	Byggn. år	Kommentar
I	Boningshus	T ?	SLL	FR	2T	b. 1890-1920	
II	Källarbod	B	SLL	FR	2T	b. 1900-40	
III	Garage, uthus	B	SLL	FR	2T	b. 1900-40	
IV							
V							
VI							
VII							
VIII							
IX							
X							

Situationsplan

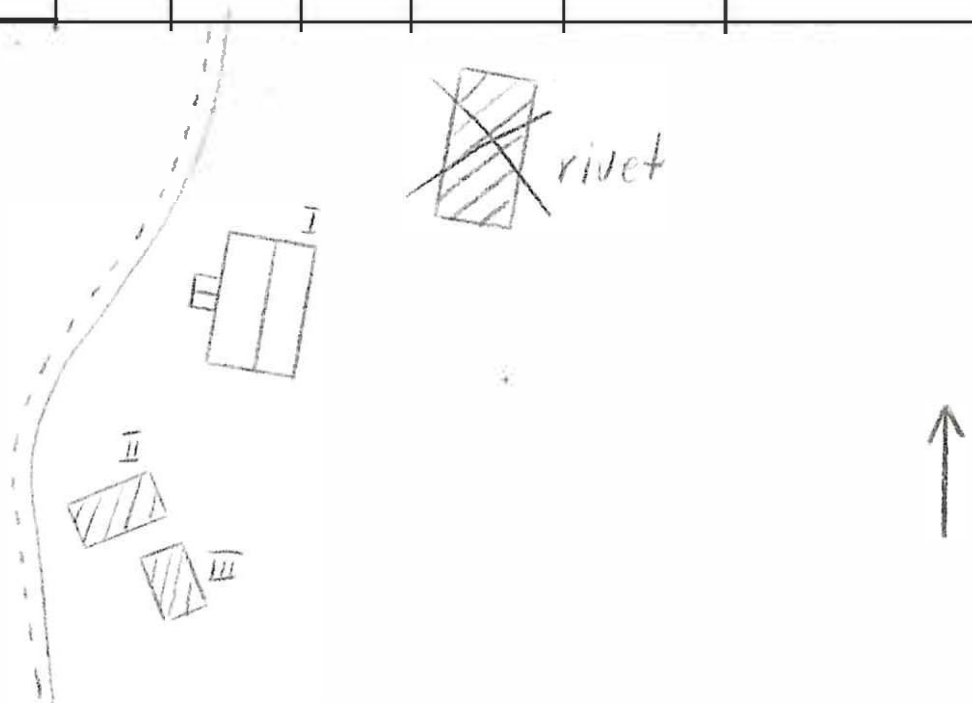

Kommun Hagfors Församl Hagfors Datum 1976-08-06

Fastighet Hagfors 744 Film nr H 143

Gårdsmann Attermyr Karta 12 D 2g

Anl. art F d torp, nu öde Sign. IV

Uppgiftslämnare Åtgärder erfordras
stomme III

Anteckningar fasad
..... taktäckn. II, III

Hus nr	Husets funktion	Bygg mtr	Fasad mtr	Färg	Tak-täckn.	Byggn. år	Kommentar
I	Boningshus	T	SLL	FR	2T (S)	b: 1875-1925	
II	Bod	B	SLP	FR	2T	b: 1875-1925	
III	Uthus	T	-	FR	Stick/ P	b: 1825-75	Ev tidigare boningshu:
IV							
V							
VI							
VII							
VIII							
IX							
X							

Situationsplan

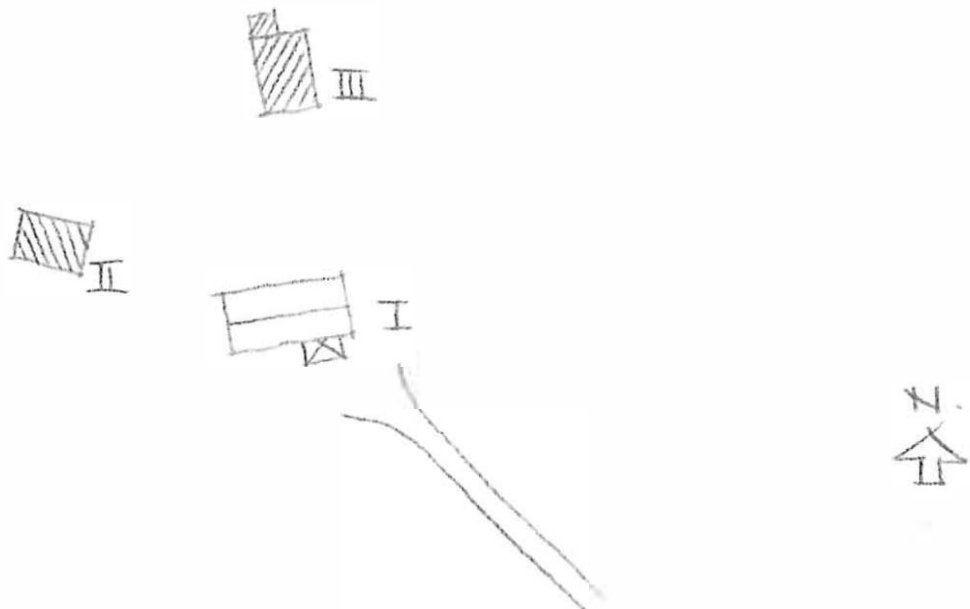

BYGGNADSVINVENTERING 1975

S-län

Kommun Hagfors Församl. Hagfors Datum 20/10

Fastighet Risberg 1:1 Film nr F 70, 71

Gårdsnamn Backebo Karta 12D 0g

Anl. art Torp/sommarbostad

Uppgiftslämnare Åtgärder erfordras

Litteratur stomme

Anteckn. fasad

..... taktäckn.

Hus nr	Husets funktion	Byggmtr	Fasad mtr	Färg	Taktäckn.	Int. bes.	Byggnads- år	Kommentar
I	Bostad	T	SLP	FR	2 T		1850-1900 B	
II	Ladugård	T/B	-/SLP	FR	2 T		1850-1900 B	
III								
IV								
V								
VI								
VII								
VIII								
IX								
X		I						

Planskiss

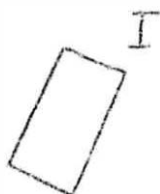

BYGGNAD SINVENTERING 1975

Kommun Hagfors Församl. Hagfors Datum 20/10

Fastighet Risberg 1:1 Film nr H.70

Gårdsnamn Brattbacken Karta 12D 0g

Anl. art Torp/sommarbostad

Uppgiftslämnare Åtgärder erfordras

Litteratur stomme

Anteckn. fasad

..... taktäckn.

Hus nr	Husets funktion	Byggmtr	Fasad mtr	Färg	Taktäckn.	Int. bes.	Byggnadsår	Kommentar
I	Bostad	T	SLP	FR	2 T		1850-1900 B	
II	Jordkällare	S/Btg	-	(X)	-		1900-40 B	
III	Vedbod	T/B	-/SLP	FR	2 T		1850-1900 B	
IV	Lada	T/B	-	FR	stick		1850-1900 B	
V								
VI								
VII								
VIII								
IX								
X								

Planskiss

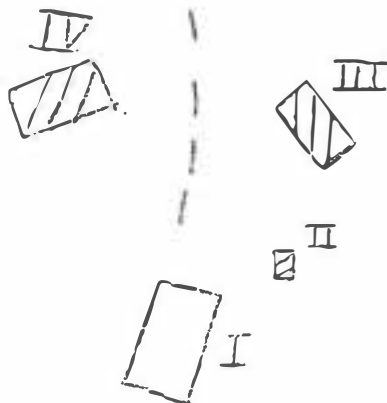

Kommun Hagfors..... Församl. Hagfors..... Datum 20/10
 Fastighet Risberg 1:1..... Film nr H 71
 Gårdsnamn Brattbacken..... Karta 12D 0g
 Anl. art Torp/öde.....
 Uppgiftslämnare Åtgärder erfordras
 Litteratur stomme
 Anteckn. fasad
 taktäckn.

Hus nr	Husets funktion	Bygg- mtr	Fasad mtr	Färg	Tak- täckn.	Int. bes.	Byggnads- år	Kommentar
I	Bostad	T	SLL	FR	2 T		1910-30 B	
II	Ladugård	T	-	(X)	Papp(X)		1850-1900 B	
III	Vedbod	B	SLL	FR	2 T		1910-30 B	
IV	Jordkällare	S	-	(X)	-		1875-1900 B	
V								
VI								
VII								
VIII								
IX								
X								

Planskiss

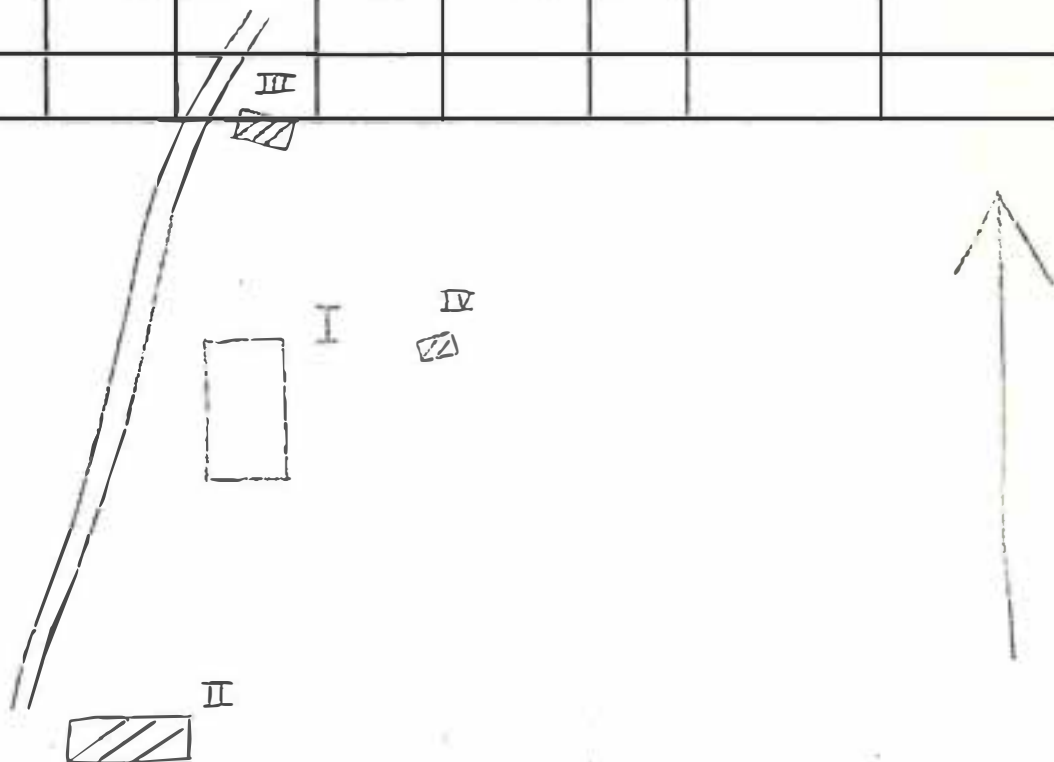

BYGGNAD SINVENTERING 1975

S-län

Kommun **Hagfors** Församl. **Hagfors** Datum **20/10**

Fastighet **Risberg 1:1** Film nr **H.70**

Gårdsnamn **Torp/sommarbostad (Manen)** Karta **12D 0g**

Anl. art

Uppgiftslämnare Åtgärder erfordras

Litteratur stomme

Anteckn. fasad

..... taktäckn.

Hus nr	Husets funktion	Byggmtr	Fasad mtr	Färg	Taktäckn.	Int. bes.	Byggnadsår	Kommentar
I	Bostad	T	SLL	FR	2 T		1875-1900 F	
II	Jordkällare	S/Btg	-	(X)	-		1900-50 B	
III	Bod	T/B	-/SLP	FR	2 T		1800-50 B	
IV	Ladugård	Tg/B	SLL/-	FR	stick		1910-30 B	förfallen
V	Avträde	B	SLP	(X)	Papp(S)		1950-60 B	
VI								
VII								
VIII								
IX								
X								

Planskiss

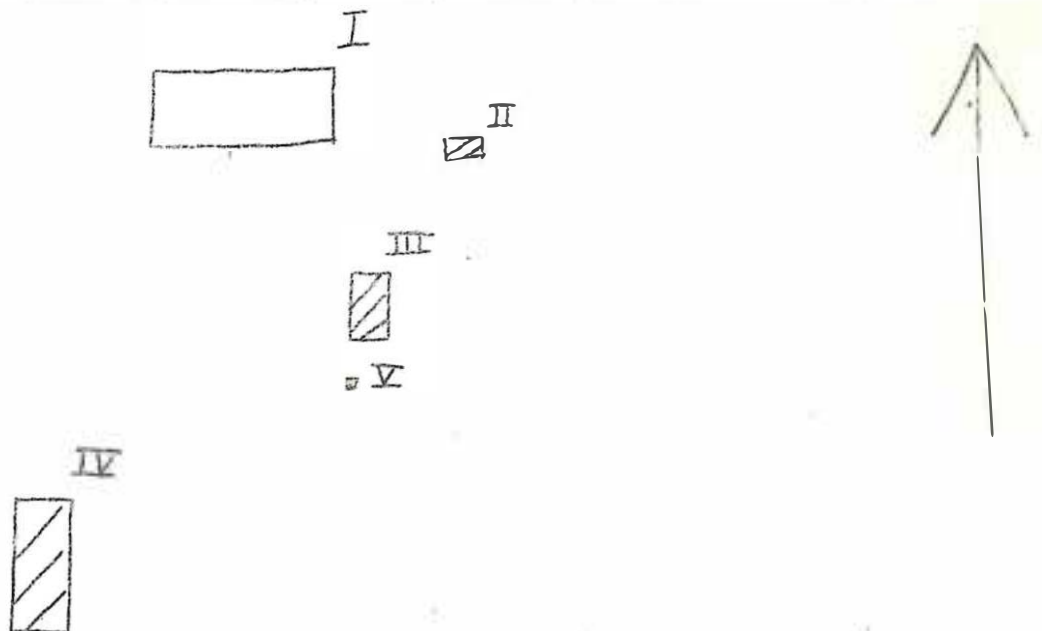

BYGGNAD SINVENTERING 1975

S-län

Kommun .. Hagfors Församl. Hagfors Datum 11/10

Fastighet .. Risberg 1:1 Film nr H 67, 68

Gårdsnamn .. Risberg Karta .. 12D Of

Anl. art .. Herrgård

Uppgiftslämnare Åtgärder erfordras

Litteratur stomme

Anteckn. .. Tjänstgör sedan 1945 som disponentbostad åt UHB fasad

..... taktäckn.

Hus nr	Husets funktion	Byggmtr	Fasad mtr	Färg	Taktäckn.	Int. bes.	Byggnads- år	Kommentar
I	Bostad	T	SFS	OG	BT(S)		1864 U	
II	Bostad	T	SLP	OG	P(S)		1700-t. U	
III	Bostad	T	SLP	OG	P(S)		1945 U	
IV	Bod	T	-	FR	2 T		1775-1895 B	
V	Pumphus	KS	sprit	Grå	Papp(X)		1940-60 B	
VI	Sjöbod	B	SLL	FR	2 T		1920-40 B	
VII	Radhus	B	LPS	OV	P(X)		1900-20 B	
VIII	Jordkällare	KS	-	(X)	-		1875-1900 B	sinner
IX	Källare	KS	-	(X)	2 T		1875-1900 B	sinner
X	Källare	KS	-	(X)	2 T		1875-1900 B	sinner

Planskiss

Kommun Hagfors Församl. Hagfors Datum 11/10
 Fastighet Risberg 1:1 Film nr H 67, 68
 Gårdsnamn Risberg Karta 12D Of
 Anl. art Herrgård
 Uppgiftslämnare Åtgärder erfordera:
 Litteratur stomme
 Anteckn. fasad
 taktäckn.

Hus nr	Husets funktion	Bygg- mtr	Fasad mtr	Färg	Tak- täckn.	Int. bes.	Byggnads- år	Kommenta
X I	Jordkällare	KS	-	(X)	-		1875-1900 B	sinner
II	Vedskjul/garage	B	SLL	FR	2 T		1920-40 B	
III	Stall/garage	Tg/B	sprit/SUP	G/OG	2 T		1898 "	
IV	Svinhus	KS/B	-	(X)/FR	2 T		1890-1910 B	sinner
V	Garage	B	SPS	FR	P(Gö)		1940-60 B	
VI	Garage	B	SFS	PR	Papp (X)		1950-60 B	
VII	Bostad	T	SLL	OG	P(S)		1890-1910 B	
VIII	Bostad	T	LFS	OG	2 T		1910-30 B	
IX	Vedbod/garage	B	SLL	FR	2 T		1910-30 B	
X	Pumphus	Tg	sprit	V	2 T		1930-50 B	

Planskiss Växthusanläggning

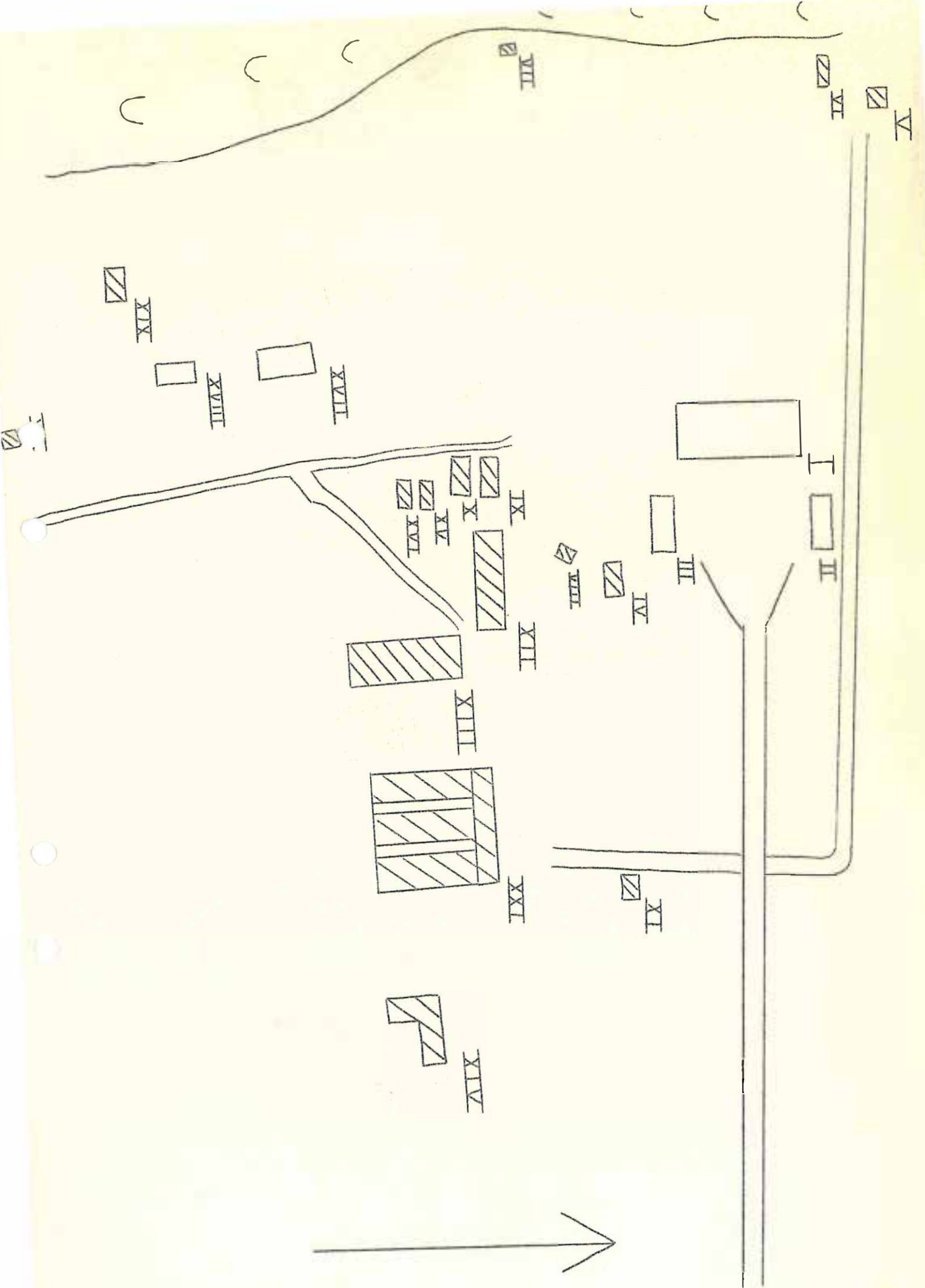

BYGGNAD SINVENTERING 1975

S-län

Kommun Hagfors Församl. Hagfors Datum 10/10

Fastighet Risberg 1:1 m fl Film nr H 58

Gårdsnamn Risbergsfall Karta 12D Of

Anl. art Torp

Uppgiftslämnare

Översiktsskiss

Anteckn.

Åtgärder erfordras
stomme
fasad
taktäckn.

Hus nr	Husets funktion	Byggmtr	Fasad mtr	Färg	Taktäckn.	Int. bes.	Byggnadsår	Kommentar
I	Bostad	T	ELL	FR	P(Gö)		1880-1900	E
II	Ladugård	T/B	SLL/-	FR	P(X)		1880-1900	E
III	Garage	B	SLL	FR	P(Y)		1940-50	B
IV	Skjul	B	-	FR	BR		1920-40	B
V	Jordkällare	S	-	(X)	-		1880-1900	E
VI								
II								
VIII								
IX								
X								

Planskiss



BYGGNADSVINVENTERING 1975

S-län

Kommun Hagfors Församl. Hagfors Datum 10/10
 Fastighet Risberg 1:1 mfl Film nr H. 65
 Gårdsnamn Risbergsheden Karta 12D.0f
 Anl. art Bondgård
 Uppgiftslämnare
 litteratur
 Anteckn.

Åtgärder erfordras
 stomme
 fasad
 taktäckn.

Hus nr	Husets funktion	Byggmtr	Fasad mtr	Färg	Tak-täckn.	Int. bes.	Byggnads-år	Kommentar
I	Bostad	T	SLL	P(R)	2 T		1920-30 U	
II	Garage	T/B	-/SLP	P(R)	ET(X)		1800-50 B	Tid. fähus
III	Lada	T/B	-/SLP	FR	ET(X)		1850-1900 B	
IV	Jordkällare	KS	-	(X)	-		1875-1900 B	sinner
V	Bod	T	-	FR	2 T		1800-50 B	
VI	Ladugård	KS/B	slät/-	W/FR	P(X)		1930-50 B	
II	Garage	B	SLL	FR	P(X)		1930-50 B	
VIII	Skjul	B	-	FR	BR		1900-30 B	förfallet
IX	Vedskjul	B	-	(X)	P(X)		1900-30 B	
X	Ladugård	T/B	-/SLL	FR	P(X)		1920-30 U	

Planskiss

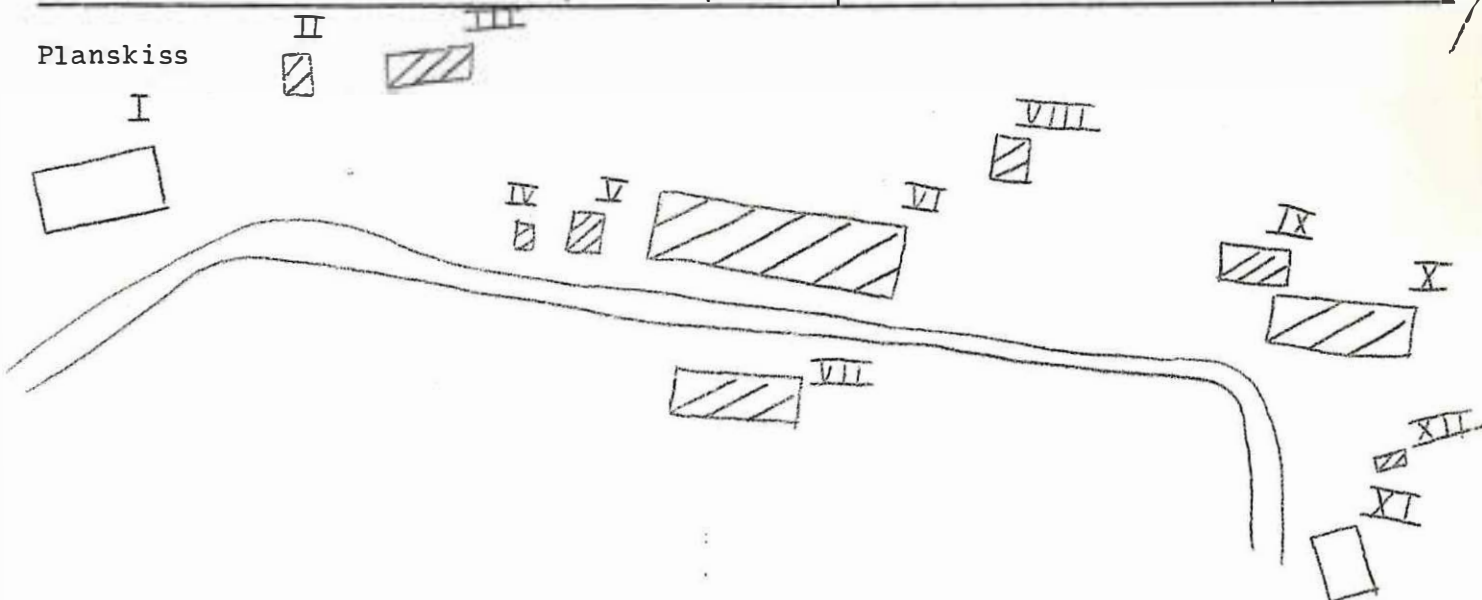

BYGGNADSINVENTERING 1975

S-län

Kommun Hagfors..... Församl. Hagfors..... Datum 10/10.....
 Fastighet Risberg 1:1 mfl...... Film nr H 65.....
 Gårdsnamn Risbergsheden..... Karta 12D 0f.....
 Anl. art Bondgård.....
 Uppgiftslämnare Åtgärder erfordras
 Litteratur stomme
 Anteckn. fasad
 taktäckn.

Hus nr	Husets funktion	Byggmtr	Fasad mtr	Färg	Taktäckn.	Int. bes.	Byggnadsår	Kommentar
I	Bostad	B	SLL	FR	2 T		1920-30 U	
II	Lekstuga	B	SLL	1 Er	P(S)		1975 U	
III								
IV								
V								
VI								
II								
VIII								
IX								
X								

Planskiss

BYGGNAD SINVENTERING 1975

S-län

Kommun Hagfors..... Församl. Hagfors..... Datum 20/10
 Fastighet Risberg 1:1..... Film nr H 73
 Gårdsnamn Sandtäppen..... Karta 12D Of
 Anl. art Bostad.....
 Uppgiftslämnare Åtgärder erfordras
 Litteratur stomme
 Anteckn. Ursprungligen uppförd som dagsvirkestuga på Risberg..... fasad
 taktäckn.

Hus nr	Husets funktion	Byggmtr	Fasad mtr	Färg	Taktäckn.	Int. bes.	Byggnadsår	Kommentar
I	Bostad	T	SLL	FR	2 T		1890-1910 B	
II	Vedbod	B	SLP	FR	2 T			
III	Lekstuga	B	-	FR	Papp(S)		1940-60 B	
IV								
V								
VI								
VII								
VIII								
IX								
X								

Planskiss

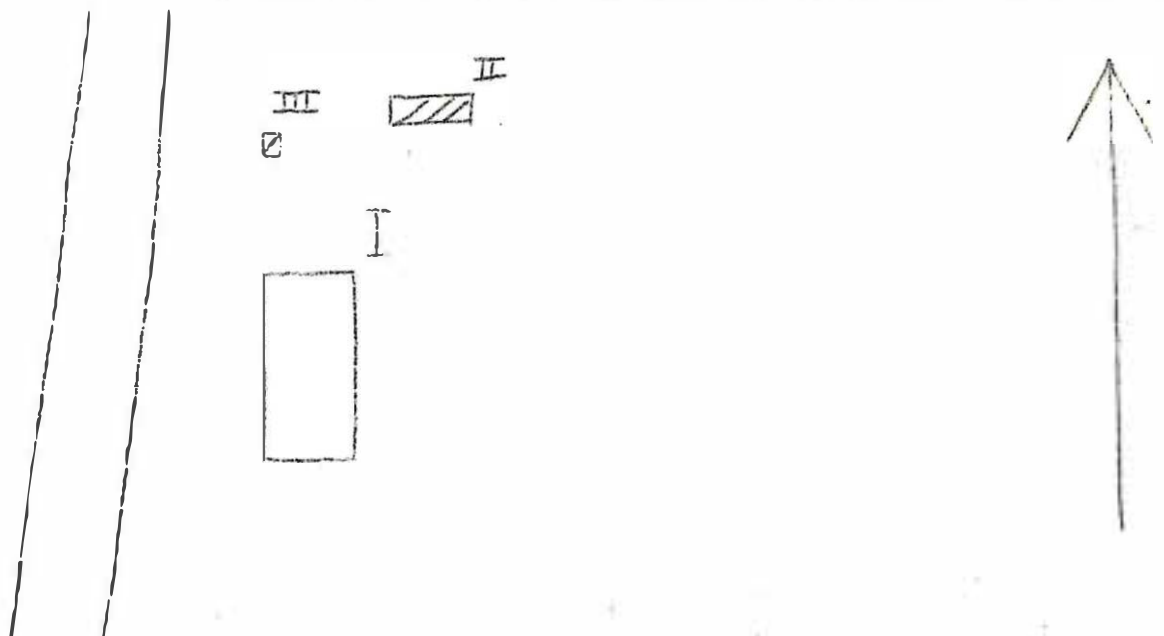

Kommun **Hagfors**..... Församl.**Hagfors**..... Datum**20/10**....
 Fastighet ...**Risberg.1:1**..... Film nr ...**H.73**....
 Gårdsnamn ...**Sandtjärpen**..... Karta ...**12D.14**....
 Anl. art**Bostad**.....
 Uppgiftslämnare Åtgärder erfordras
 Litteratur stomme
 Anteckn. fasad
 taktäckn.

Hus nr	Husets funktion	Byggmtr	Fasad mtr	Färg	Taktäckn.	Int. bes.	Byggnads- år	Kommentar
I	Bostad	T	SLL	PR	2 T		1890-1910 B	
II	Lekstuga/garage	B	PFV	1 Br	P(S)		1975 U	
III	Jordkällare	KS	-	(X)	2 T		1890-1910 B	
IV								
V								
VI								
VII								
VIII								
IX								
X								

Planskiss

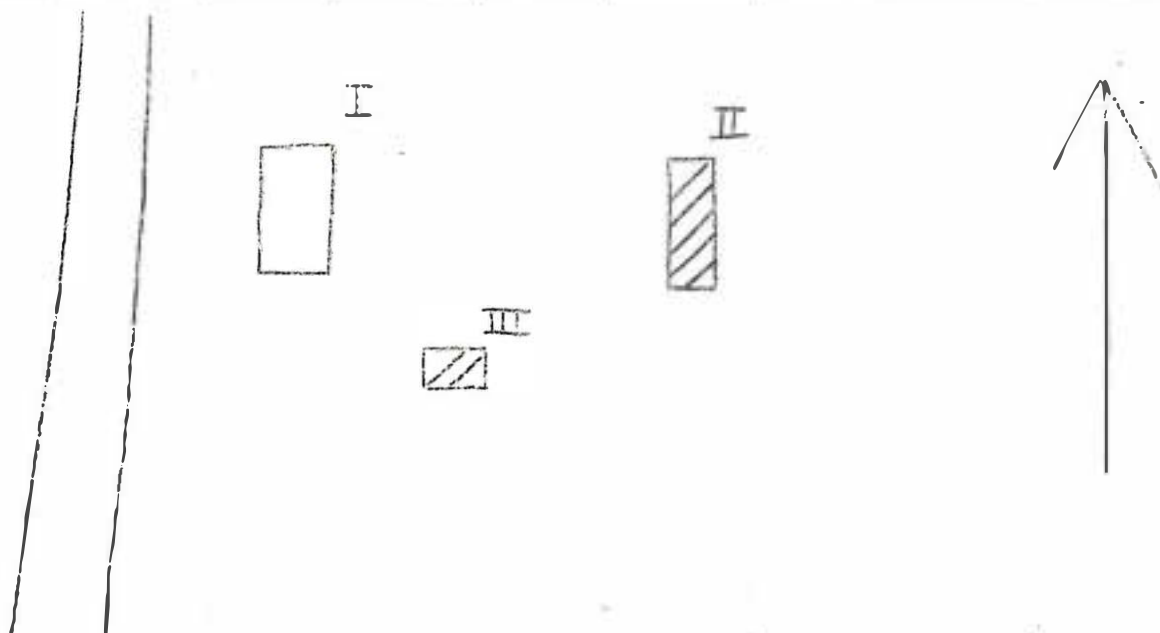

Kommun Hagfors Församl. Hagfors Datum 20/10
 Fastighet Risberg 1:1 Film nr H 73
 Gårdsnamn Sandtäppan Karta 120 lf
 Anl. art Postad
 Uppgiftslämnare Åtgärder erfordras
 Litteratur stomme
 Anteckn. Anläggningen har tidigare nyttjats bl a som skola och elevhem fasad
 taktäckn. ,.....

Hus nr	Husets funktion	Byggmtr	Fasad mtr	Färg	Taktäckn.	Int. bes.	Byggnadsår	Kommentar
I	Postad	T	SLI	FR	2 T		1825-75 B	tillbyggd
II	Rod/garage	T/B	SLP	FR	2 T		1800-50 B	
III	Skjul/Avtråde	B	SLL	FR	2 T		1920-40 B	
IV	Jordkällare	KS	-	(X)	2 T		1875-1900 B	sinner
V								
VI								
VII								
VIII								
IX								
X								

Planskiss

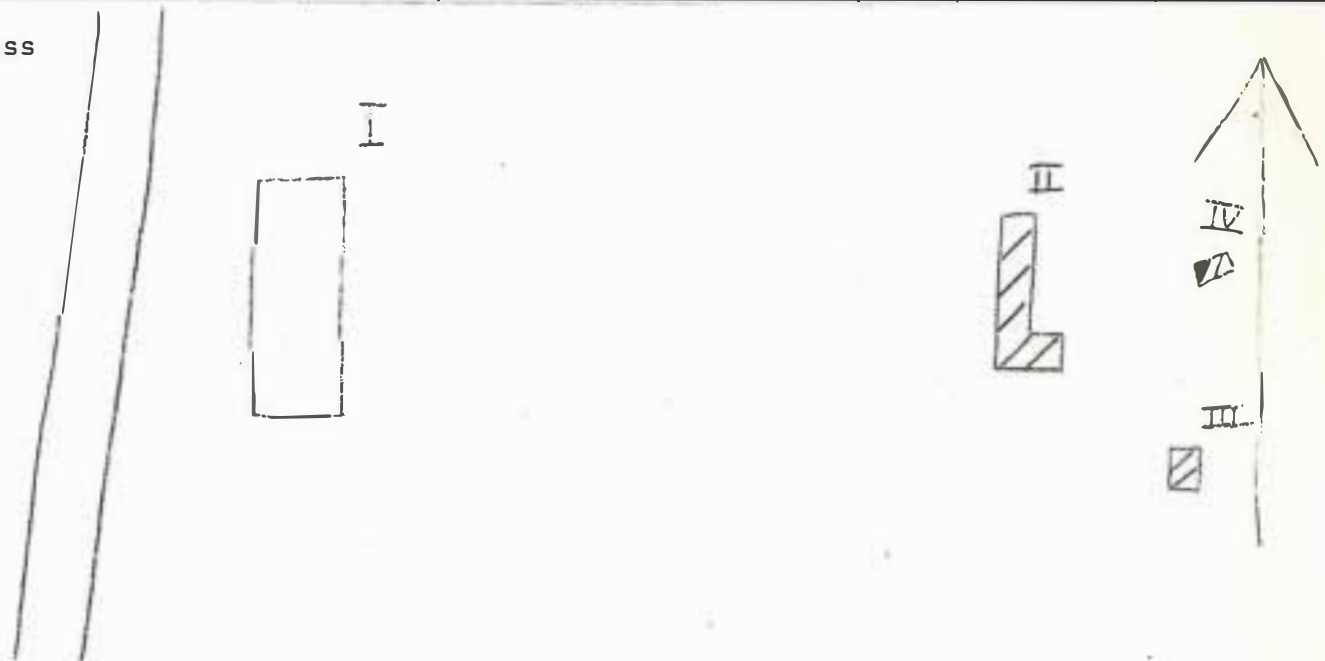

BYGGNAD SINVENTERING 1975

S-län

Kommun Hagfors..... Församl. Hagfors..... Datum 20/10.....
 Fastighet Risberg 1:1..... Film nr H 70.....
 Gårdsnamn Karta 12D.0g.....
 Anl. art Skjul.....
 Uppgiftslämnare Åtgärder erfordras
 Litteratur stomme
 Anteckn. fasad
 taktäckn.

Hus nr	Husets funktion	Bygg- mtr	Fasad mtr	Färg	Tak- täckn.	Int. bes.	Byggnads- år	Kommentar
I	Skjul	T	-	X/FR	2 t		1850-1900	
II								
III								
IV								
V								
VI								
VII								
VIII								
IX								
X								

Planskiss

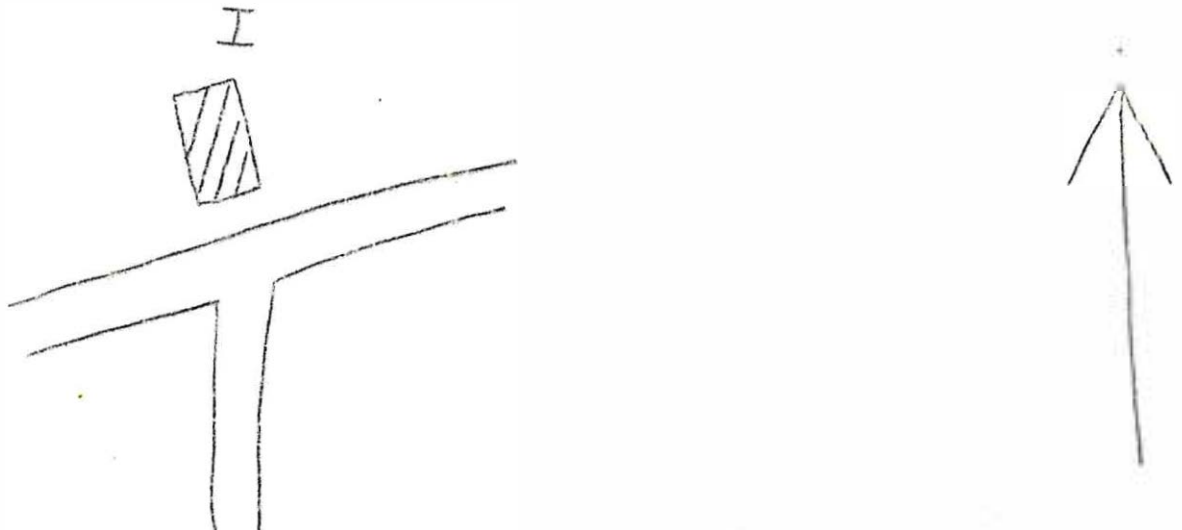

BYGGNAD SINVENTERING 1975

S-län

Kommun **Hagfors** Församl. **Hagfors** Datum **20/10**

Fastighet **Risberg 1:1** Film nr **H 70**

Gårdsnamn **Torsbysågen** Karta **12D 0g**

Anl. art **Torp/sommarbostad**

Uppgiftslämnare Åtgärder erfordras

Litteratur stomme

Anteckn. fasad

..... taktäckn.

Hus nr	Husets funktion	Byggmtr	Fasad mtr	Färg	Taktäckn.	Int. bes.	Byggnads- år	Kommentar
I	Bostad	T	SLL	FR	2 T		1890-1910 B	
II	Ladugård	T/B	-/SLP	FR	2 T		1850-1900 B	
III	Vedbod	T	-/SSP	(X)	stick		1825-75 B	
IV	Skjul	T	-	FR	P (X)		1825-75 B	
V	Garage	B	-	(X)	P (X)		1930-50 B	
VI								
VII								
VIII								
IX								
X								

Planskiss

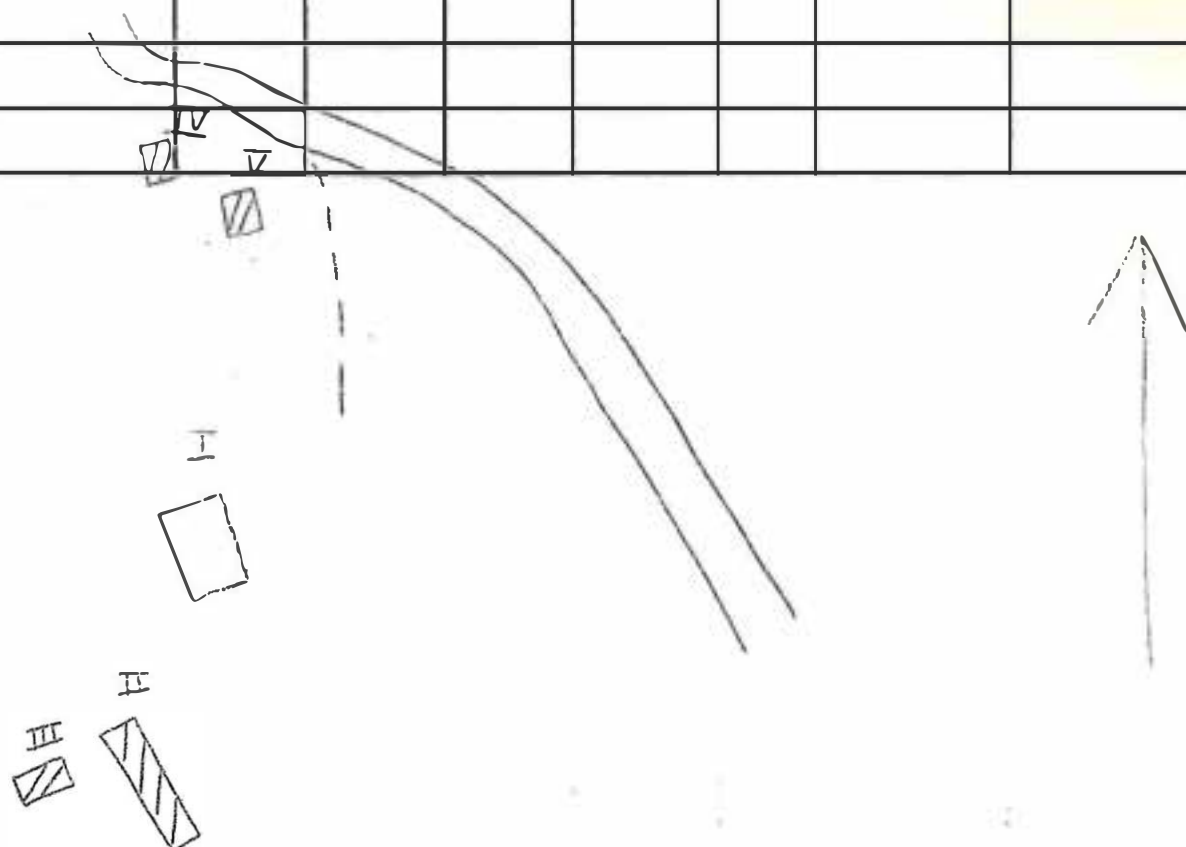

Kommun Hagfors Församl. Hagfors Datum 1976-07-23

Fastighet Risberg m m 1:1 A Film nr H 126

Gårdsnamn Krokstad Karta 12 D 1g

Anl. art F d bondgård, nu bostad (sommar) Sign. LW

Uppgiftslämnare Ingen hemma Åtgärder erfordras
 stomme
 fasad
 taktäckn.

Hus nr	Husets funktion	Bygg- mtr	Fasad mtr	Färg	Tak- täckn.	Byggn. år	Kommentar
I	Boningshus	T	SLL	FR	2T	b: 1880-1930	
II	Bod	T	delvis SLP	FR	2T	b: 1800-50	
III	Stall, m m	B	-	FR	Stick	b: 1880-1930	
IV	Ladugård	S/B	SLL	-	Stick	b: 1880-1930	
V							
VI							
VII							
VIII							
IX							
X							

Planskiss

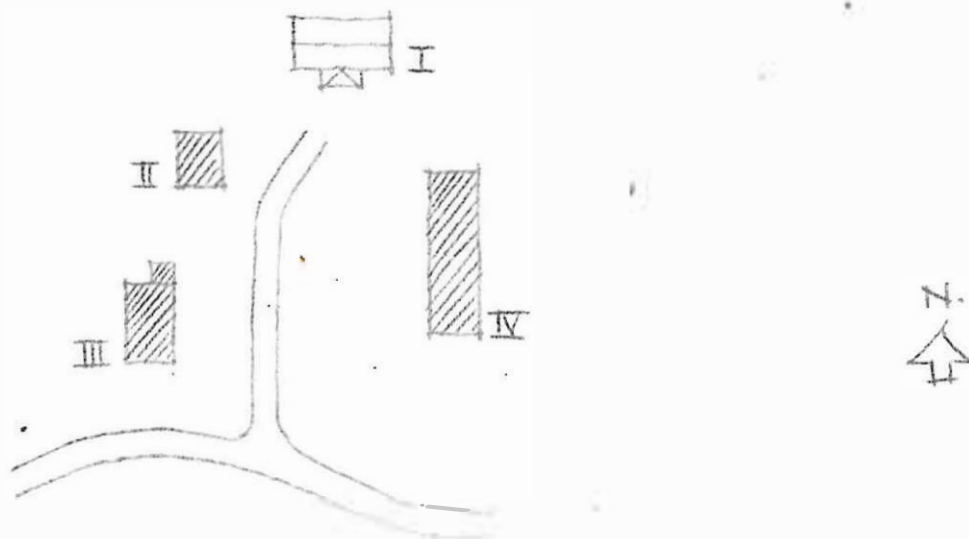

Kommun Hagfors Församl. Hagfors Datum 1976-07-23

Fastighet Risberg m m 1:1 D Film nr H 127

Gårdsnamn Vågbacken Karta 12 D 1g

Anl. art Bostad (sommar?) Sign. LW

Uppgiftslämnare Ingen hemma Åtgärder erfordras
 stomme
 Anteckningar fasad
 taktäckn.

1: skylt på huset

Hus nr	Husets funktion	Byggmtr	Fasad mtr	Färg	Taktäckn.	Byggn. år	Kommentar
I	Boningshus	T	delvis SLL	I	P	1: 1837	Senare tillbyggt
II	Uthus	T	delvis SSP	FR	P	2: 1800-50	
III							
IV							
V							
VI							
VII							
VIII							
IX							
X							

Planskiss

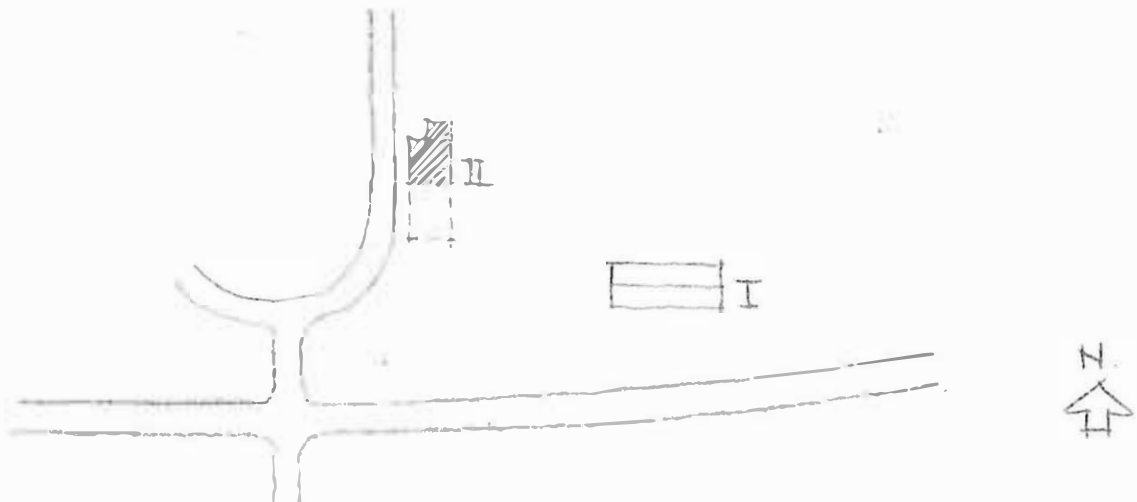

Kommun Hagfors Församl. Hagfors Datum 1976-07-26
 Fastighet Risberg m m 1:1 E Film nr H 128
 Gårdsnamn Häcken Karta 12 D Oh
 Anl. art F d torpställe, nu sommarbostad Sign. LW
 Uppgiftslämnare Marita Jessen Åtgärder erfordras
 Anteckningar Hyr av Uddeholms Aktiebolag stomme
 fasad
 taktäckn. ..II..(III)..

Hus nr	Husets funktion	Byggmtr	Fasad mtr	Färg	Taktäckn.	Byggn. år	Kommentar
I	Boningshus	T	SLL	FR	2T	b: 1875-1900	
II	Vedbod m m	T/B	SLL	FR	2T	b: 1875-1900	
III	Ladugård	B	delvis SLL	FR	2T	b: 1875-1900	Senare tillbyggd
IV							
V							
VI							
VII							
VIII							
IX							
X							

Planskiss

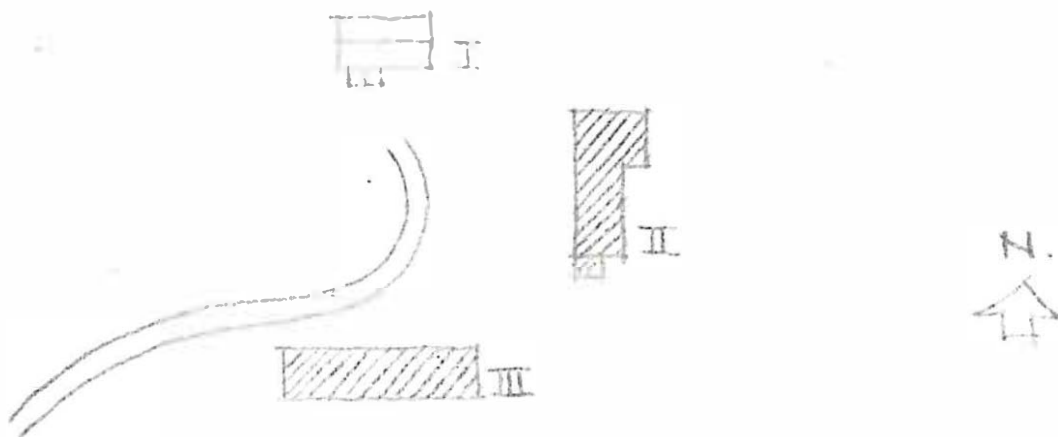

Kommun ... Hagfors Församl. ... Hagfors Datum 1976-08-02 ...
 Fastighet ... Risberg 1:1 m fl F-G Film nr H.136/137 ...
 Gårdsnamn ... Ullsberg Karta 1:2 D.0h ...
 Anl. art ... F d två torp, nu sommarbostäder Sign. LW ...
 Uppgiftslämnare ... Ingen hemma Åtgärder erfordras
 Anteckningar ... Uthusen till IV (G) rivna stomme
 fasad
 taktäckn. II, III ...

Hus nr	Husets funktion	Byggmtr	Fasad mtr	Färg	Taktäckn.	Byggnår	Kommentar
I	Boningshus	T	SLL	FR	2T	b: 1900-30	
II	Ladugård	B/Rv	-	FR	Stick	b: 1900-30	
III	Stall m m	B	SLL	FR	Stick	b: 1900-30	
IV	Boningshus	T	SLL	FR	2T	b: 1910-30	Ev delvis äldre
V							
VI							
VII							
VIII							
IX							
X							

Planskiss

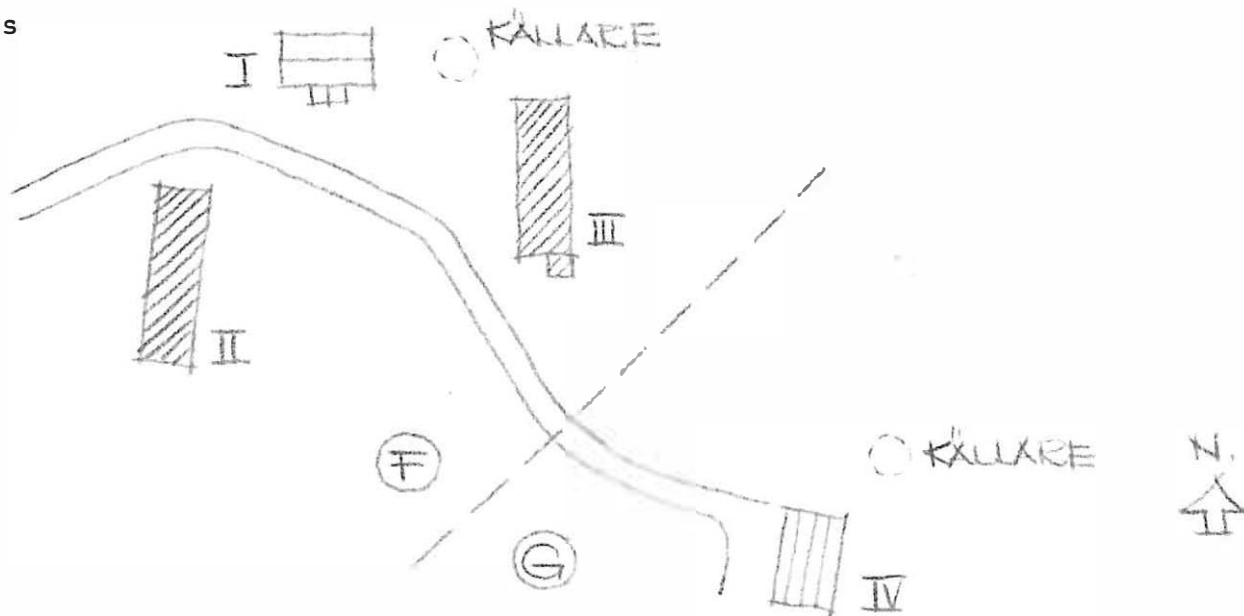

BYGGNADSINVENTERING 1976

S-län

Kommun Hagfors Församl. Hagfors Datum ... 1976-07-29 ...
 Fastighet ... Risberg 1:1 m fl H Film nr H.134
 Gårdsnamn ... Västra Ullen Karta 12 D Oh
 Anl. art ... F d bondgård, nu sommarbostad Sign. LW
 Uppgiftslämnare ... Ella Karlsson, hyresgäst Åtgärder erfordras
 Anteckningar ... Släktgård sedan början 1800-t - nu femte generationenstomme
 fasad
 taktäckn.

Hus nr	Husets funktion	Bygg- mtr	Fasad mtr	Färg	Tak- täckn.	Byggn. år	Kommentar
I	Boningshus	T	SLL	FR	2T	u: 1890-t	
II	Ladugård	T	delvis SLL	FR	Stick	u: 1890-t	
III	Stall m m	B	delvis SLL	FR	Stick	u: 1890-t	
IV							
V							
VI							
VII							
VIII							
IX							
X							

Planskiss

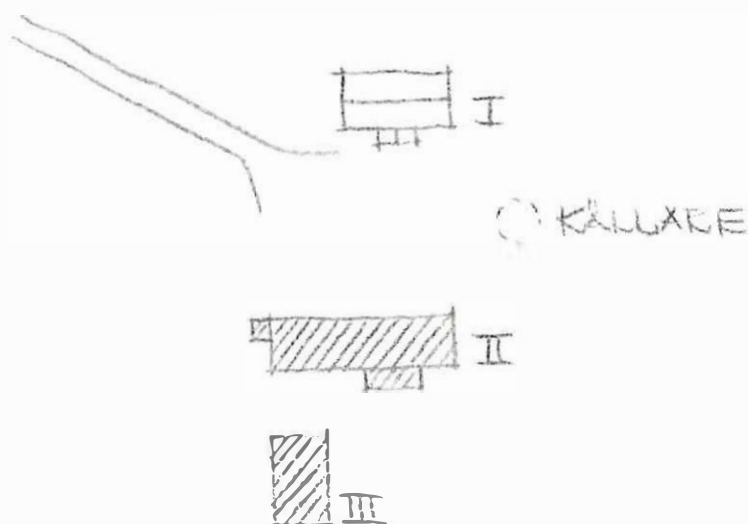

Kommun ~~..... Hagfors~~..... Församl. ~~..... Hagfors~~..... Datum ~~..... 1976-07-29~~.....
 Fastighet ~~..... Risberg 1:1 m fl. I~~..... Film nr ~~..... H. 134~~.....
 Gårdsnamn ~~..... Västra Ullen~~..... Karta ~~..... 12 D 1h~~.....
 Anl. art ~~..... F d bondgård, nu sommarbostad~~..... Sign. ~~..... LW~~.....
 Uppgiftslämnare ~~..... Ingen hemma~~..... Åtgärder erfordras
 Anteckningar stomme
 fasad
 taktäckn.

Hus nr	Husets funktion	Bygg- mtr	Fasad mtr	Färg	Tak- täckn.	Byggn. år	Kommentar
I	Boningshus	T	SLL	FR	2T	b: 1890-1910	
II	Ladugård	T/B	SLL	FR	Stick	b: 1890-1910	
III							
IV							
V							
VI							
VII							
VIII							
IX							
X							

Planskiss

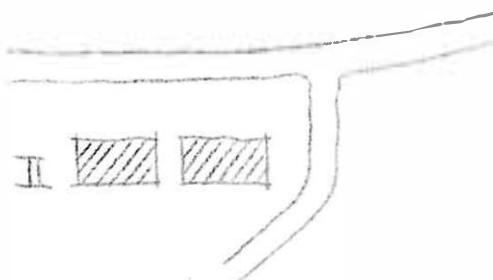

KALLARE



BYGGNADSVINVENTERING 1976

S-län

Kommun Hagfors Församl. Hagfors Datum 1976-07-29

Fastighet Risberg 1:1 m fl J Film nr H 134/135

Gårdsnamn Västra Ullen Karta 12 D 1 h

Anl. art F d torp, nu sommarbostad Sign. LW

Uppgiftslämnare Ingen hemma Åtgärder erfordras
 stomme
 fasad
 taktäckn.

Hus nr	Husets funktion	Byggmtr	Fasad mtr	Färg	Taktäckn.	Byggn. år	Kommentar
I	Boningshus	T	-	FR	1T	b: 1850-1900	
II	Lillstuga	B	LFS	PR	P	b: 1960-t	
III	Vedbod	T	-	FR	Papp	b: 1850-1900	
IV							
V							
VI							
VII							
VIII							
IX							
X							

Planskiss

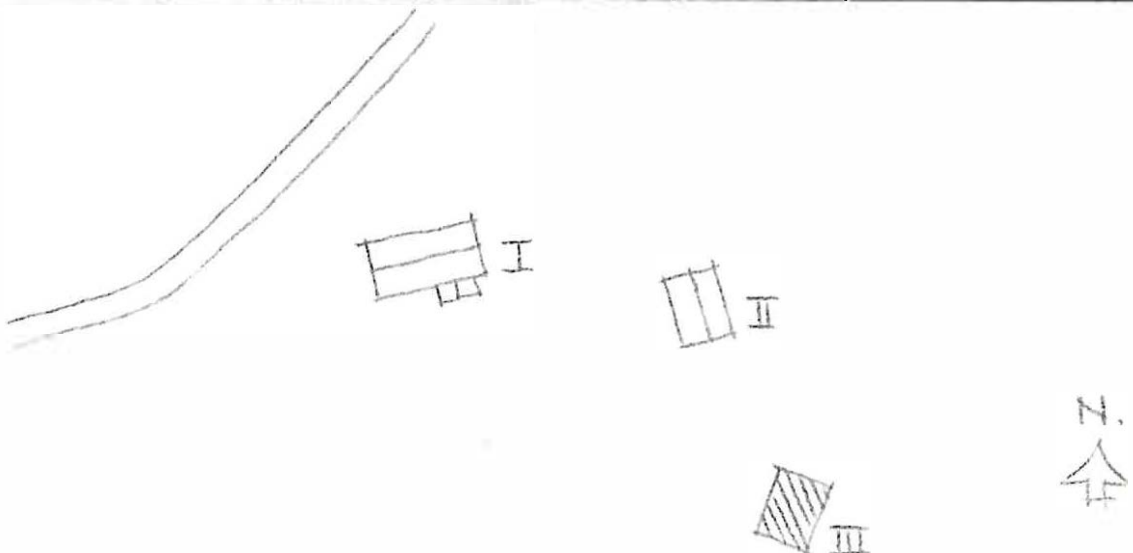

BYGGNADSVINVENTERING 1975

S-län

Kommun ... **Hagfors** Forsaml. **Hagfors** Datum **10/10** .
 Fastighet .. **Risberg 2:1** Film nr **F.55** ...
 Gårdsnamn ... **Risbergfall** Karta **120.0f**
 Anl. art **Torp/somarbostad**
 Uppgiftslämnare Åtgärder erfordras
 itteratur stomme
 Anteckn. fasad
 taktäckn.

Hus nr	Husets funktion	Byggmtr	Fasad mtr	Färg	Taktäckn.	Int. bes.	Byggnadsår	Kommentar
I	Bostad	T/R	LFS/SLP	FR	2 T		1890-1910 F	
II	Ladugård	T/R	-/SLL	FR	2 T		1890-1910 E	
III	Avtråde	B	-	FR	Papp(S)		1900-30 B	
IV	Jordkällare	KS	-	(X)	-		1890-1910	sinner
V								
VI								
II								
VIII								
IX								
X								

Planskiss

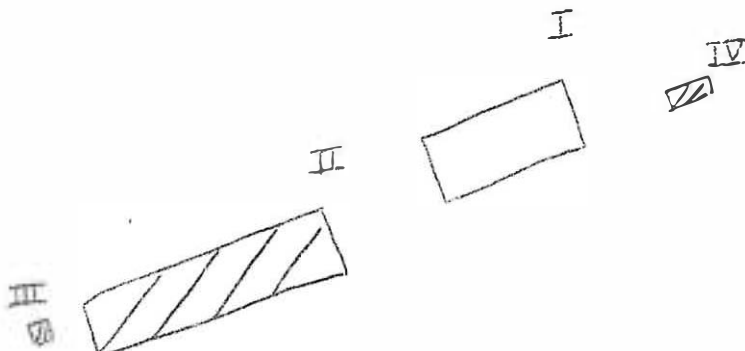

Kommun ... Hagfors Församl. Hagfors Datum .. 20/10

Fastighet ... Torsby A Film nr ... H.72

Gårdsnamn ... Lakhedens skola Karta 12D 0g

Anl. art ... Skola

Uppgiftslämnare Åtgärder erfordra

Litteratur stomme

Anteckn. fasad

..... taktäckn.

Hus nr	Husets funktion	Byggmtr	Fasad mtr	Färg	Taktäckn.	Int. bes.	Byggnadsår	Kommentar
I	Skolhus	T	SLI	FR	2 T		1900-30 B	
II	Vedskjul/Avträde	B	SLI/SLP	FR	2 T		1900-30 B	
III								
IV								
V								
VI								
VII								
VIII								
IX								
X								

Planskiss

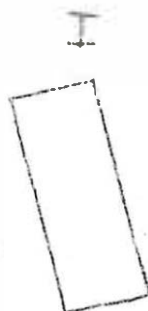

Kommun Hagfors Församl. Hagfors Datum 21/10
 Fastighet Torsby 1:3, 7, 9 Film nr H 74
 Gårdsnamn Bockåsen Karta 12D 0g
 Anl. art Torp
 Uppgiftslämnare Åtgärder erfordras
 Litteratur stomme
 Anteckn. fasad
 taktäckn.

Hus nr	Husets funktion	Byggmtr	Fasad mtr	Färg	Taktäckn.	Int. bes.	Byggnads- år	Kommentar
I	Bostad	T	SLL	FR	P(X)		1910-30B	
II	jordkällare	S	-	(X)	-		1910-30B	
III	ladugård	T/B	SLL	FR	P(X)		1910-30B	
IV	bod	T	-	FR	-		1850-1900B	förfallen
V								
VI								
VII								
VIII								
IX								
X								

Planskiss

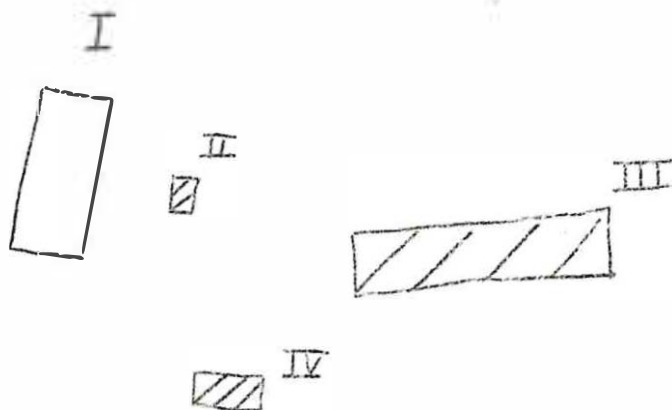

Kommun Hagfors Församl. Hagfors Datum 1976-07-26

Fastighet Torsby 1:3-5, 7-13 A Film nr H 128

Gårdsnamn Höglundastugan Karta 12 D Oh

Anl. art Raststuga, f d torpställe Sign. LW

Uppgiftslämnare - Åtgärder erfordras
stomme

Anteckningar Ägare Skid- och Friluftsförbundet fasad

..... taktäckn. III

Hus nr	Husets funktion	Bygg- mtr	Fasad mtr	Färg	Tak- täckn.	Byggn. år	Kommentar
I	Boningshus	T	SLL	FR	2T	b: 1875-1925	Senare ombyggt
II	Lillstuga	T	-	FR	2T (S)	b: 1800-50	
III	Veåbod	B	SLP	FR	Stick	b: 1875-1925	
IV							
V							
VI							
VII							
VIII							
IX							
X							

Planskiss

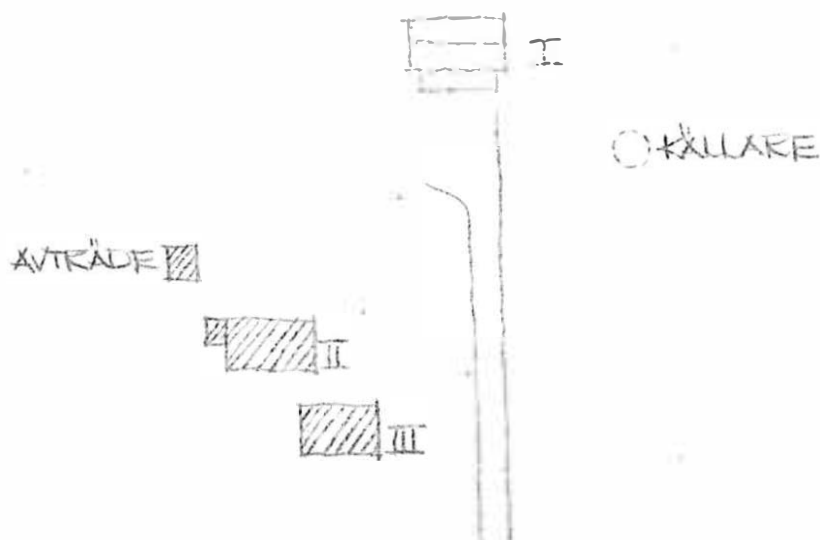

Kommun ... Hagfors Församl. ... Hagfors Datum 1976-07-26

Fastighet ... Torsby 1:3-5, 7-13 B Film nr H 128

Gårdsnamn ... Björkåsberg Karta 12 D Oh

Anl. art ... F d torpställe, nu sommarbostad Sign. LW

Uppgiftslämnare ... Ingen hemma Åtgärder erfordras

Anteckningar stomme

..... fasad

..... taktäckn. III

Hus nr	Husets funktion	Byggmtr	Fasad mtr	Färg	Taktäckn.	Byggn. år	Kommentar
I	Boningshus	T	SLL	FR	2T	b: 1875-1925	
II	Vedbod	T	-	FR	2T	b: 1850-1900	
III	Ladugård	T/B	-/SLL	FR	Stick	b: 1850-1900	
IV							
V							
VI							
VII							
VIII							
IX							
X							

Planskiss

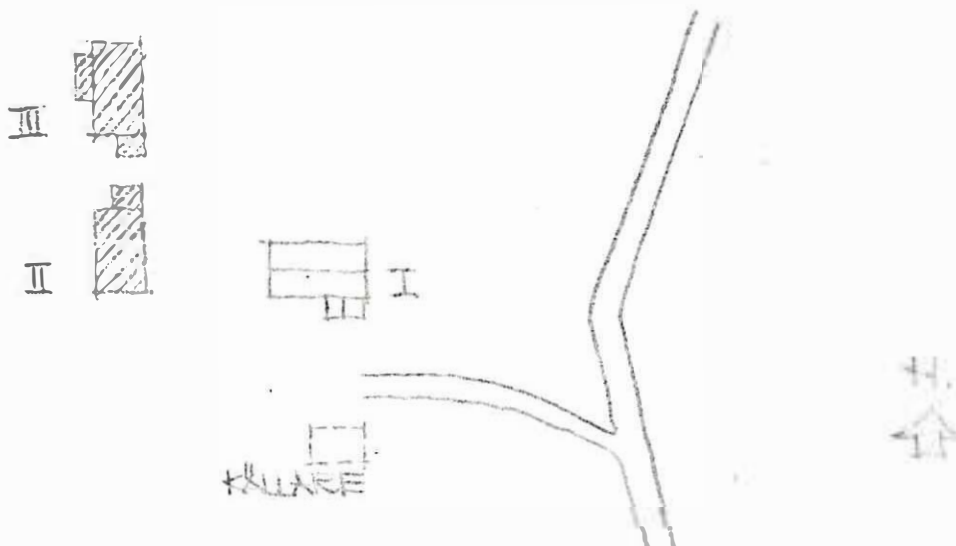

Kommun Hagfors Församl. Hagfors Datum 1976-07-26

Fastighet Torsby 1:3-5, 7-13 D Film nr H 129

Gårdsnamn Vålarna Karta 12 D Oh

Anl. art Torpställe Sign. LW

Uppgiftslämnare Ingen hemma Åtgärder erfordras
 stomme
 Anteckningar fasad
 taktäckn. III

Hus nr	Husets funktion	Byggmtr	Fasad mtr	Färg	Taktäckn.	Byggn. år	Kommentar
I	Boningshus	T	SLL	FR	2T	b: 1890-1930	
II	Ladugård	T/B	-	FR	Stick	b: 1890-1930	Delvis äldre
III	Vedbod	T	delvis SLL	FR	Stick /P	b: 1850-1900	
IV							
V							
VI							
VII							
VIII							
IX							
X							

Planskiss

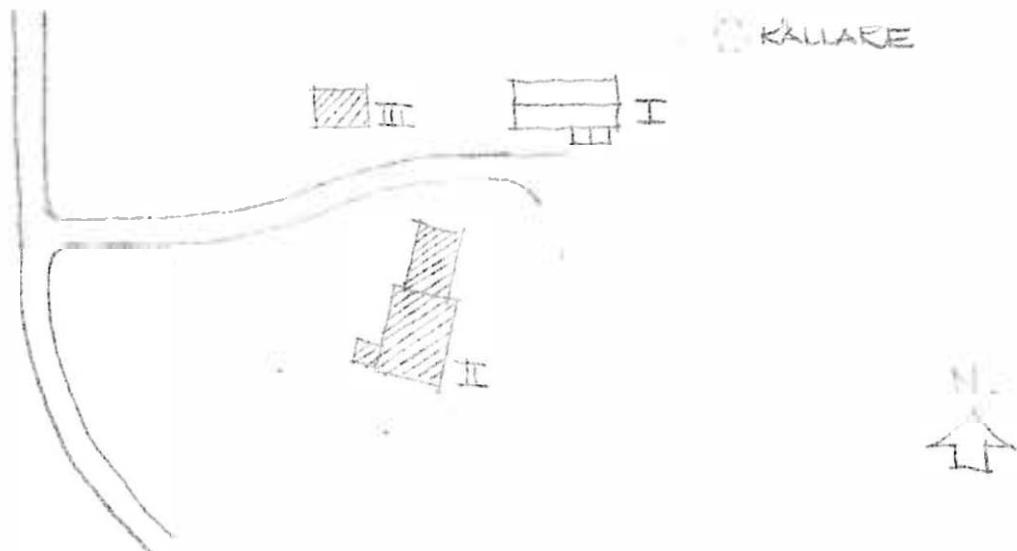

Kommun **Hagfors** Församl. **Hagfors** Datum **20/10**
 Fastighet **Torsby 1:4 mfl** Film nr **H 69**
 Gårdsnamn Karta **12D 0g**
 Anl. art **Bostad**
 Uppgiftslämnare Åtgärder erfordras
 Litteratur stomme
 Anteckn. fasad
 taktäckn.

Hus nr	Husets funktion	Byggmtr	Fasad mtr	Färg	Taktäckn.	Int. bes.	Byggnads-år	Kommentar
I	Bostad	T	SLL	FR	2 T		1910-30 B	
II	Vedbod	B	SLP	FR	P(X)		1910-30 B	
III	Garage	B	SLP	FR	Papp(S)		1930-50 B	
IV	Jordkällare	S/Btg	-	(X)	-		1910-30 B	
V								
VI								
VII								
VIII								
IX								
X								

Planskiss

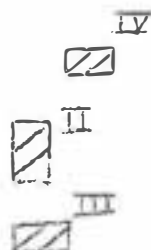

BYGGNADS INVENTERING 1975

R.H.
S-län

Kommun Hagfors Församl. Hagfors Datum 20/10
 Fastighet Torsby 1:26 Film nr H 72
 Gårdsnamn Bäckarna Karta 12D Og
 Anl. art Bostad
 Uppgiftslämnare Åtgärder erfordras
 Litteratur stomme
 Anteckn. fasad
 taktäckn.

Hus nr	Husets funktion	Bygg- mtr	Fasad mtr	Färg	Tak- täckn.	Int. bes.	Byggnads- år	Kommentar
I	Bostad	T	-	FR	P(X)		1890-1910 B	
II	Vedskjul	B	-	FR	2 T		1900-30 B	förfallet
III								
IV								
V								
VI								
VII								
VIII								
IX								
X								

Planskiss



Kommun **Hagfors**..... Församl. **Hagfors**..... Datum ... **21/10**.....
 Fastighet **Torsby 1:28**..... Film nr **H 74**.....
 Gårdsnamn **Lerfallet**..... Karta **12D 0g**.....
 Anl. art **Bostad**.....
 Uppgiftslämnare Åtgärder erfordras
 Litteratur stomme
 Anteckn. **I huset inrymdes även affär t om 1927**..... fasad
 taktäckn.

Hus nr	Husets funktion	Byggmtr	Fasad mtr	Färg	Taktäckn.	Int. bes.	Byggnadsår	Kommentar
I	Bostad	T	SLL	FR	P(GÖ)		1875-1900 B	
II	Lekstuga	B	-	FR	papp(s)		1940-60 B	
III	Ladugård	Tg/B	slät/SLL	(X)/FR	P(X)		1930-50 B	
IV	Jordkällare	Btg	-	(X)	-		1930-50 B	
V								
VI								
VII								
VIII								
IX								
X		III						

Planskiss

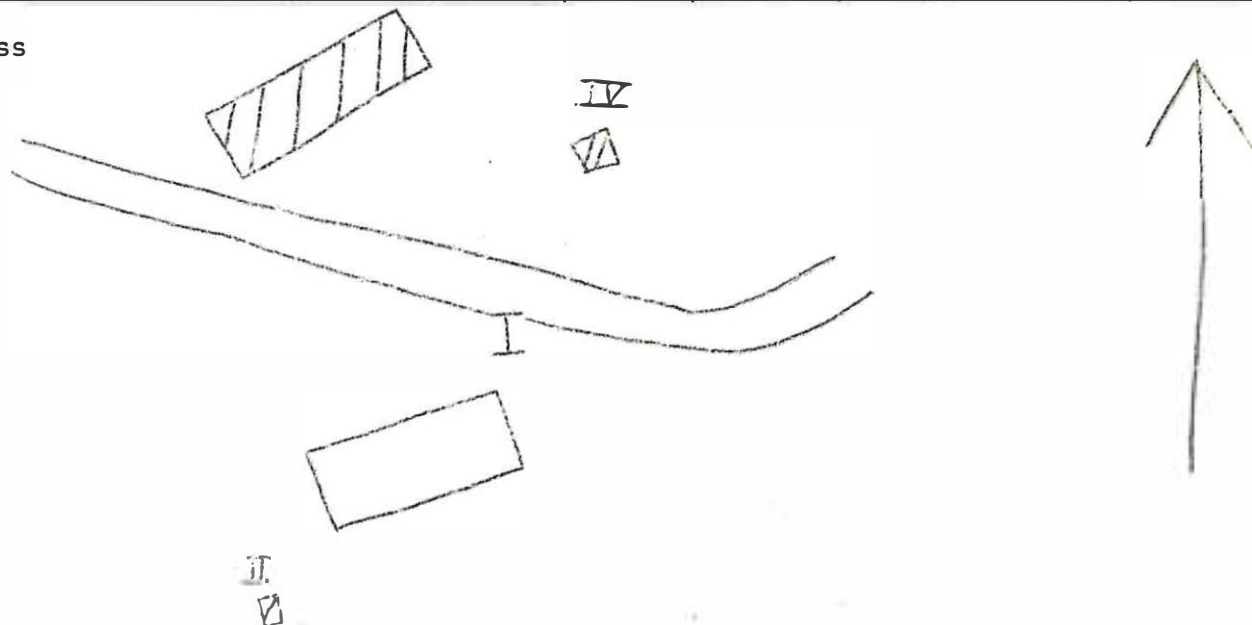

Kommun ... Hagfors ... Församl. ... Hagfors ... Datum ... 20/10 ...
 Fastighet ... Torsby 1:29 ... Film nr ... H.69 ...
 Gårdsnamn ... Lämåsen ... Karta ... 12D 06 ...
 Anl. art ... Torp ...
 Uppgiftslämnare ...
 Litteratur ...
 Anteckn. ...

Åtgärder erfordras
 stomme
 fasad
 taktäckn.

Hus nr	Husets funktion	Byggmtr	Fasad mtr	Färg	Taktäckn.	Int. bes.	Byggnadsår	Kommentar
I	Bostad	T	SLP/LL	(X)	2 T		1800-50 B	
II	Ladugård	T	-	(X)	Br/stick/P(X)			
III	Vedbod	T	-	(X)	P(X)		1825-75 B	
IV	Snickerbod	T	-	(X)	stick		1850-1900 B	
V								
VI								
VII								
VIII								
IX								
X								

Planskiss.

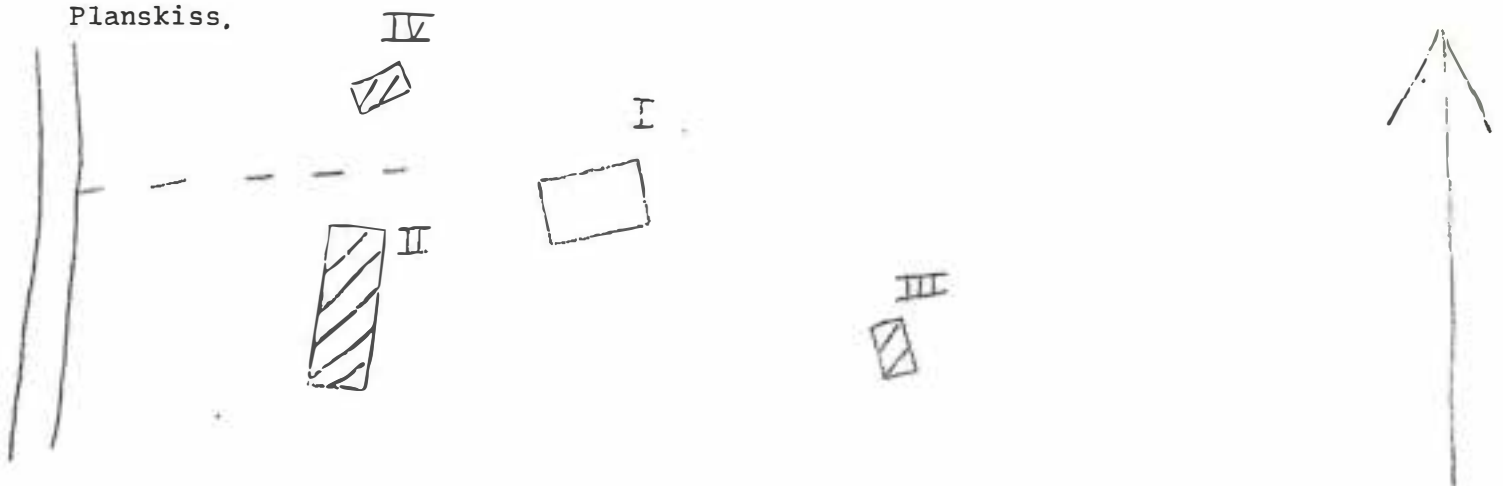

Kommun Högfors Församl. Högfors Datum 21/10

Fastighet Torsby 1:31 Film nr H 74

Gårdsnamn Ängåsen Karta 12D 0g

Anl. art Rostad

Uppgiftslämnare Åtgärder erfordras

Litteratur stomme

Anteckn. fasad

..... taktäckn.

Hus nr	Husets funktion	Byggmtr	Fasad mtr	Färg	Taktäckn.	Int. bes.	Byggnads-år	Kommentar
I	Rostad	T	LFS	FR	2 T		1910-30 B	
II	Garage	B	SLL	FR/1 GÖ	P(X)PAPP		1940-60 B	
III								
IV								
V								
VI								
VII								
VIII								
IX								
X								

Planskiss

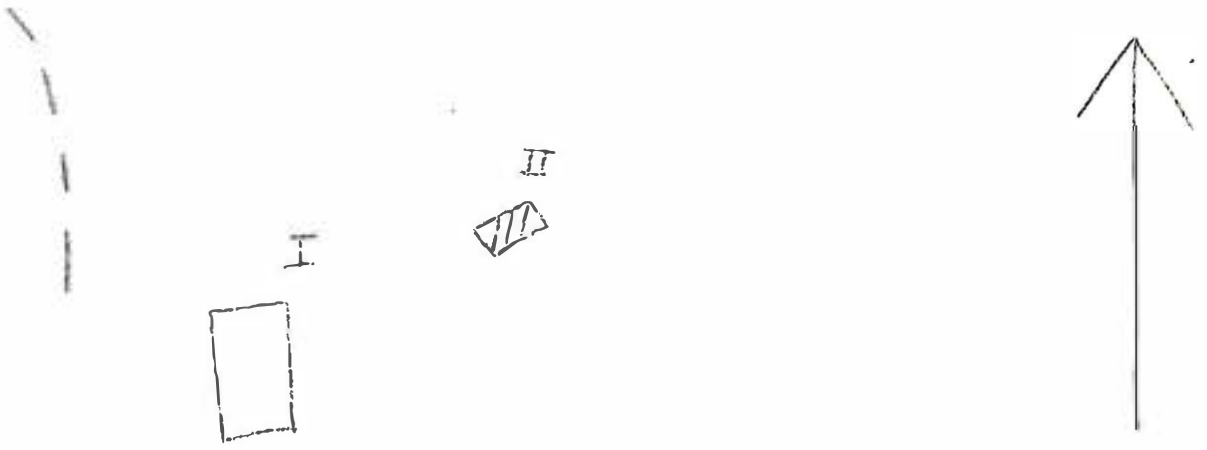

Kommun Hagfors..... Församl.Hagfors..... Datum 20/10
 FastighetTorsby 1:87..... Film nr H 69
 Gårdsnamn Karta 12D 0g
 Anl. artFritidsgård.....
 Uppgiftslämnare Åtgärder erfordras
 Litteratur stomme
 Anteckn. fasad
 taktäckn.

Hus nr	Husets funktion	Bygg- mtr	Fasad mtr	Färg	Tak- täckn.	Int. bes.	Byggnads- år	Kommentar
I	Fritidsgård	T	SLL	FR	2 T		1890-1910 B	
II	Vedbod	B	SLL	FR	papp(Gö)		1930-50 B	
III								
IV								
V								
VI								
VII								
VIII								
IX								
X								

Planskiss

H

I





Kommun Hagfors Församl. Hagfors Datum 21/10
 Fastighet Torsby 1:110 Film nr H 74
 Gårdsnamn Bengtstugan Karta 12D.08
 Anl. art Bondgård
 Uppgiftslämnare Åtgärder erfordras
 Litteratur stomme
 Anteckn. fasad
 taktäckn.

Hus nr	Husets funktion	Byggmtr	Fasad mtr	Färg	Taktäckn.	Int. bes.	Byggnads-år	Kommentar
I	Bostad	T	SLL	FR	2 T		1900-30 B	
II	Jordkällare	S/Btg	-	(X)	-		1900-30 B	
III	Jordkällare	KS/B	-	(X)/FR	P(X)		1965-75 B	
IV	Vagnskjul	B	SLL	FR	P(X)		1930-50 B	
V	Ladugård	T/B	SLL	FR	2 T		1930-50 B	
VI	Garage	B	SLP	FR	P(X)		1950-60 B	
VII	Garage	B	SLL	FR	P(X)		1950-60 B	
VIII								
IX								
X								

Planskiss

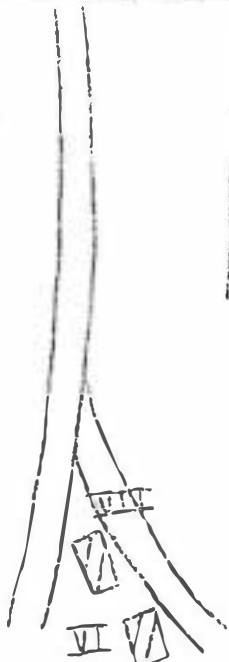
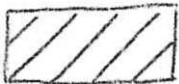

IV



BYGGNADSVINVENTERING 1975

S-län

Kommun Hagfors Församl. Hagfors Datum 10/10

Fastighet Torsby J.:120 Film nr .. V.66

Gårdsnamn Nygård Karta ... 12D.0f

Anl. art Torp/sommarbostad

Uppgiftslämnare

litteratur

Anteckn.

Åtgärder erfordras
 stomme
 fasad
 taktäckn.

Hus nr	Husets funktion	Byggmtr	Fasad mtr	Färg	Taktäckn.	Int. bes.	Byggnadsår	Kommentar
I	Fostad	T	SLP	FR	P(X)		800-1910 B	
II	Stall	T/P	SLP	FR	2 T		800-1910 B	
III	Ladugård	T/B	-/SLL/SLP	FR	2 T		800-1910 B	
IV	Jordkällare	KS	-	(X)	-		800-1910 B	sinner
V								
VI								
II								
VIII								
IX								
X								

Planskiss

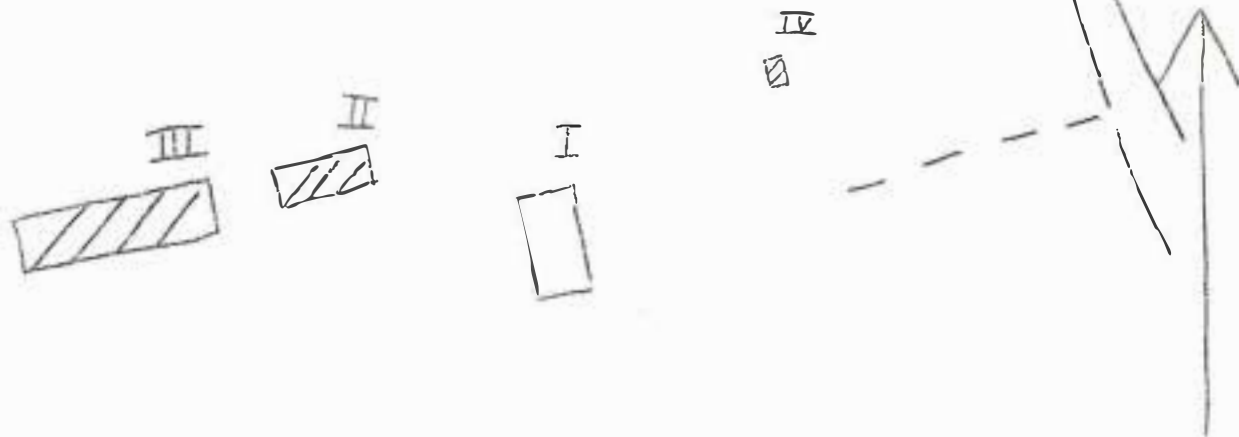

Kommun ~~Hagfors~~ Församl. ~~Hagfors~~ Datum ... 21/10 ...
 Fastighet ... Torsby 1:135 Film nr H 75
 Gårdsnamn ... Berg Karta 12D 0g
 Anl. art ... Egen hem
 Uppgiftslämnare Åtgärder erfordras
 Litteratur stomme
 Anteckn. fasad
 taktäckn.

Hus nr	Husets funktion	Bygg- mtr	Fasad mtr	Färg	Tak- täckn.	Int. bes.	Byggnads- år	Kommentar
I	Bostad	T	SLI	FR	2 T		1910-30 B	
II	Garage	B	SLI	FR	P GÖ		1950-60 B	
III	Vedbod	B/T	-/SLI	(X)	P(X)/napp		1900-20 B	
IV	Jordkällare	Btg	-	(X)	-		1910-30 B	
V								
VI								
VII								
VIII								
IX								
X								

Planskiss

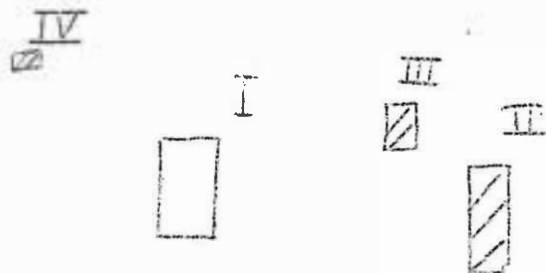

Kommun ... Hagfors ... Församl. ... Hagfors ... Datum ... 21/10 ...
 Fastighet ... Torsby 1:147 ... Film nr ... H 74, 75 ...
 Gårdsnamn ... Bergstugan ... Karta ... 12D 0g ...
 Anl. art ... Bondgård ...
 Uppgiftslämnare ... Åtgärder erfordras
 Litteratur ... stomme ...
 Anteckn. ... fasad ...
 taktäckn. ...

Hus nr	Husets funktion	Byggmtr	Fasad mtr	Färg	Taktäckn.	Int. bes.	Byggnadsår	Kommentar
I	Bostad	T	SLP	FR	P(S)		1825-75	Renov. 1951
II	Jordkällare	S	-	(X)	-		1850-1900 B	
III	Ladugård	KS/B	-	(X)/FR	ET(X)		1920-40 B	
IV	Svinhus	T/B	SLL	FR	ET(X)		1930-50 B	
V	Vagnskjul	B	SLL	FR	P(X)		1930-50 B	
VI								
VII								
VIII								
IX								
X								

Planskiss



BYGGNAD SINVENTERING 1975

S-län

Kommun Hagfors Församl. Hagfors Datum 20/10
 Fastighet Torsby 1:152 Film nr H 72
 Gårdsnamn Råbäcksfäll Karta 12D 0g
 Anl. art Klubbhus
 Uppgiftslämnare Åtgärder erfordras
 Litteratur stomme
 Anteckn. Anläggningen nyttjas av en brukshundklubb fasad
 taktäckn.

Hus nr	Husets funktion	Byggmtr	Fasad mtr	Färg	Taktäckn.	Int. bes.	Byggnads-år	Kommentar
I	Klubbhus	T	SLI	PR	2 T		1890-1910 B	
II	Vedbod	B	SLP	FR	2 T		1890-1910 B	
III	Avtråde	B	SLP	PR	ET(X)		1970-75 B	
IV								
V								
VI								
VII								
VIII								
IX								
X								

Planskiss



Kommun Hagfors Församl. Hagfors Datum 20/10
 Fastighet Torshy 1:155 Film nr H 72
 Gårdsnamn Karta 12D 0g
 Anl. art Postad
 Uppgiftslämnare Åtgärder erfordras
 Litteratur stomme
 Anteckn. fasad
 taktäckn.

Hus nr	Husets funktion	Byggmtr	Fasad mtr	Färg	Taktäckn.	Int. bes.	Byggnads-år	Kommentar
I	Postad	T	LFS	FR	2 T		1910-30 B	
II	Vedskjul	B	SLL	FR	P(X)		1910-30 B	
III								
IV								
V								
VI								
VII								
VIII								
IX								
X								

Planskiss

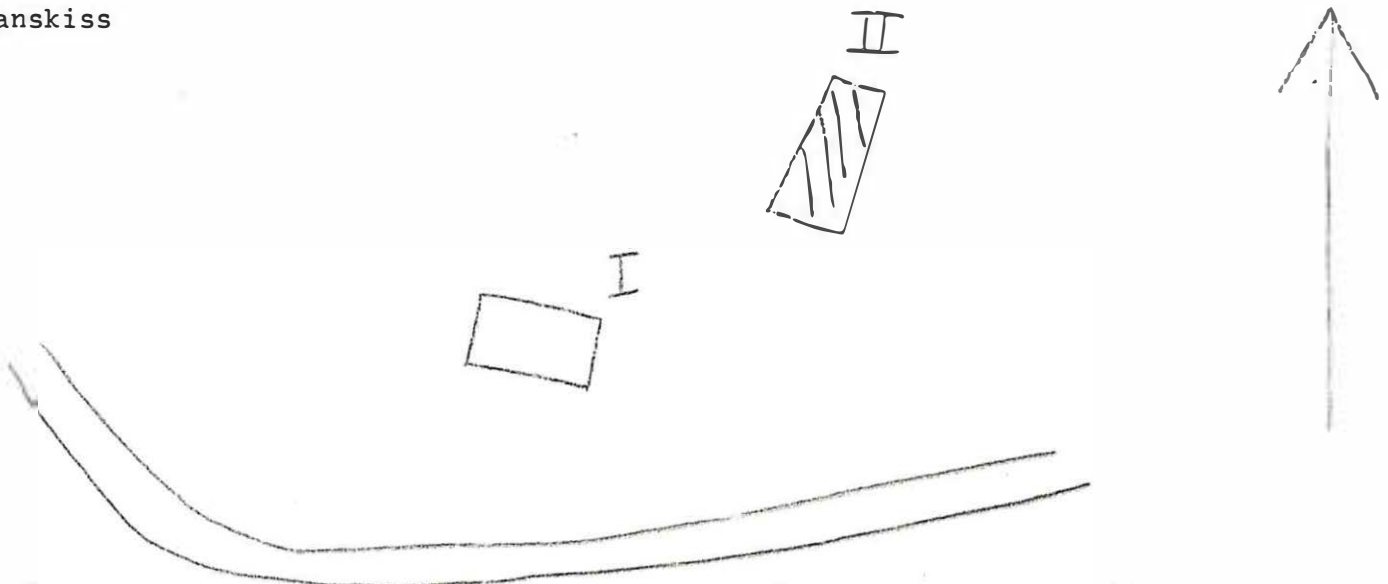

BYGGNAD SINVENTERING 1975

S-län

Kommun Hagfors Församl. Hagfors Datum 20/10
 Fastighet Torsby 1:156 Film nr H 72
 Gårdsnamn Karta 12D 0g
 Anl. art Egna hem
 Uppgiftslämnare Åtgärder erfordras
 Litteratur stomme
 Anteckn. fasad
 taktäckn.

Hus nr	Husets funktion	Bygg- mtr	Fasad mtr	Färg	Tak- täckn.	Int. bes.	Byggnads- år	Kommentar
I	Bostad	T	SLP	FR	P G		1910-30 B	
II	Vedskjul	B	-/SLP	FR	ET(X)		1910-30 B	
III	Skjul	B	SLP	FR	P(X)		1920-40 B	
IV	Jordkällare	Btg	-	(X)	-		1910-30 B	
V								
VI								
VII								
VIII								
IX								
X								

Planskiss

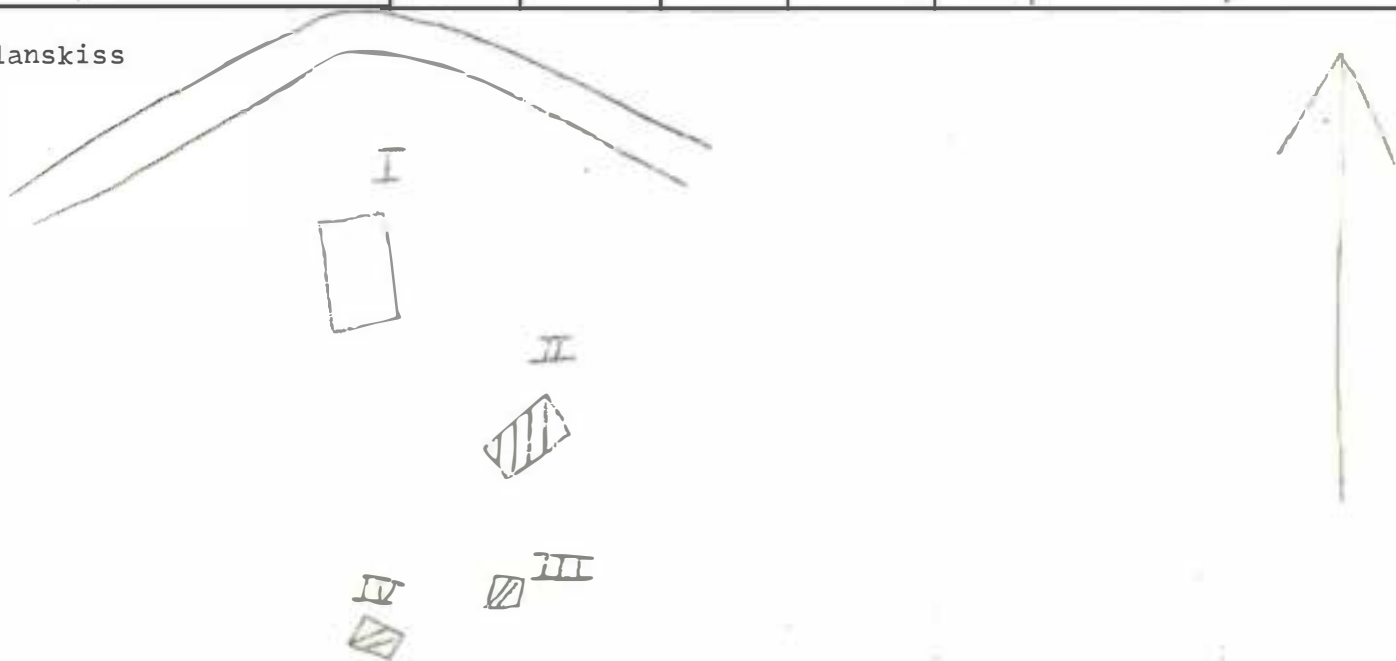

BYGGNAD SINVENTERING 1975

R.H.

S-lån

Kommun Hagfors Församl. Hagfors Datum .. 20/10
 Fastighet .. Torstry 1:157 Film nr .. H. 73
 Gårdsnamn Karta 123 08
 Anl. art .. Egnä hem
 Uppgiftslämnare Åtgärder erfordras
 Litteratur stomme
 Anteckn. fasad
 taktäckn.

Hus nr	Husets funktion	Byggmtr	Fasad mtr	Färg	Taktäckn.	Int. bes.	Byggnadsår	Kommentar
I	Poststad	T	SIP	EP	P(D)		1910-30 B	
II	Örnvillan	Pig	-	(Y)	-		1910-30 B	
III	Värdhögskolan	B	-/SIP	EP	P(Y)		1910-30 B	
IV	Könsthus	B	SII	EP	P(Y)		1910-30 B	
V	Gården	B	-	EP	P(X)		1930-50 B	
VI								
VII								
VIII								
IX								
X								

Planskiss

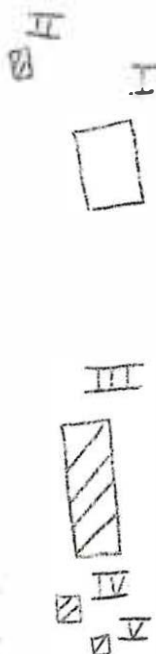

BYGGNADSVINVENTERING 1975

S-län

Kommun Hagfors Församl. Hagfors Datum 10/10
 Fastighet Torsby 1:159 Film nr H 66
 Gårdsnamn Karta 12D Of
 Anl. art Bostad/Tryckeri, f.d. affär
 Uppgiftslämnare Åtgärder erfordras
 Litteratur stomme
 Anteckn. fasad
 taktäckn.

Hus nr	Husets funktion	Byggmtr	Fasad mtr	Färg	Taktäckn.	Int. bes.	Byggnadsår	Kommentar
I	Bostad/tryckeri	B	SLL	OG	2 T		1930-50 B	
II	Källare	KS	slät	(X)	ET(X)		1930-50 B	
III								
IV								
V								
VI								
II								
VIII								
IX								
X								

Planskiss

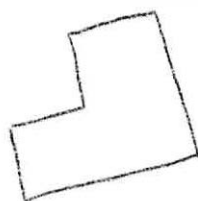

BYGGNAD SINVENTERING 1975

S-län

Kommun **Hagfors** Församl. **Hagfors** Datum **10/10**

Fastighet **Torsby 1:159** Film nr **H 66**

Gårdsnamn Karta **12D Of**

Anl. art **Missionshus**

Uppgiftslämnare

Litteratur

Anteckn.

Åtgärder erfordras
stomme
fasad
taktäckn.

Hus nr	Husets funktion	Bygg- mtr	Fasad mtr	Färg	Tak- täckn.	Int. bes.	Byggnads- år	Kommentar
I	Missionshus	B	SLL	OG	1 T		1930-50 B	
II	Skjul	B	SLL	FR	Papp(X)		1930-50 B	
III								
IV								
V								
VI								
II								
VIII								
IX								
X								

Planskiss

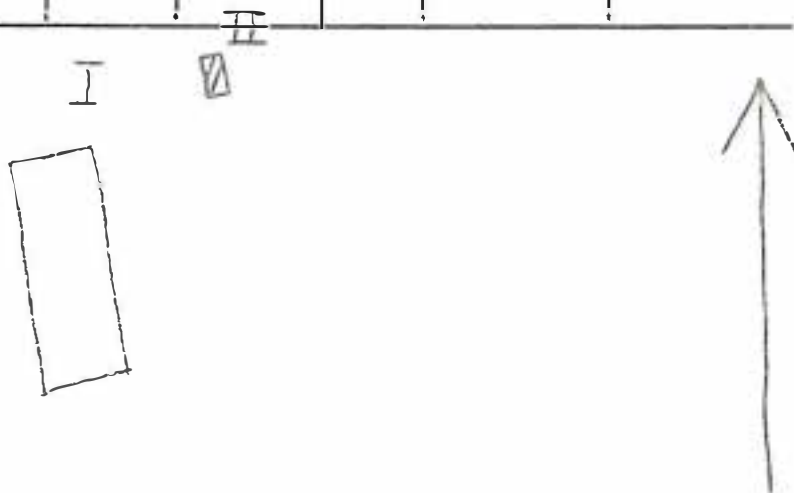

Kommun **Hagfors** Församl. **Hagfors** Datum .. **20/10**

Fastighet **Torsby 1:186** Film nr **F. 69**

Gårdsnamn **Lutlänna** Karta .. **12D.0g**

Anl. art **Torp/sommerbostad**

Uppgiftslämnare Åtgärder erfordras

Litteratur stomme

Anteckn. fasad

taktäckn.

Hus nr	Husets funktion	Byggmtr	Fasad mtr	Färg	Taktäckn.	Int. bes.	Byggnadsår	Kommentar
I	Bostad	T	-/SLL	(X)	papp(s)		1800-50 B	
II	Bod	T	-/SLP	(X)	P(X)		1800-50 B	
III	Ledugård	T	-	(X)	-		1800-50 B	förfallen
IV								
V								
VI								
VII								
VIII								
IX								
X								

Planskiss

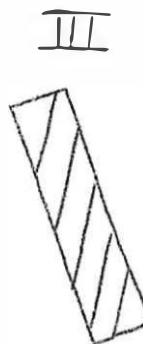
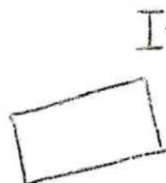
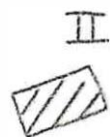

BYGGNADSINVENTERING 1975

S-län

Kommun Hagfors Församl. Hagfors Datum ... 10/10

Fastighet ... Torsby 1:194 Film nr ... 66, 67

Gårdsnamn Karta ... 12D 0f

Anl. art ... Torp/sommarbostad

Uppgiftslämnare Åtgärder erfordras

Litteratur stomme

Anteckn. fasad

..... taktäckn.

Hus nr	Husets funktion	Byggmtr	Fasad mtr	Färg	Taktäckn.	Int. bes.	Byggnadsår	Kommentar
I	Bostad	T	SLL	FR	2 T		1890-1910 B	
II	Lekstuga	B	SLL	FR	Papp (S)		1940-50 B	
III	Jordkällare	S	-	(X)	-		1890-1910 B	
IV	Lillstuga	B	PFV	1 Br	Papp(S)		1970-75 B	
V	Ladugård	KS/T/B	-/-/SLL	(X)/FR	P(X)/P(S)		1850-1900 B	
VI	Garage/snåfähus	T/B	-/SLL	FR	P(X)/P(S)		1850-1900 B	
II								
VIII								
IX								
X		<input checked="" type="checkbox"/>						

Planskiss

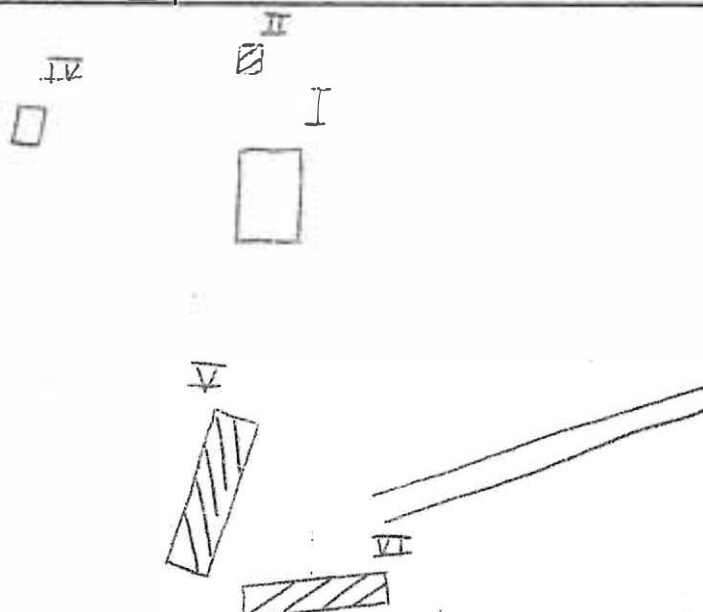

Kommun Hagfors..... Församl. Hagfors..... Datum 21/10.....
 Fastighet Torsby 1:212..... Film nr H 73.....
 Gårdsnamn Trollbäcken..... Karta 12D 0g.....
 Anl. art Postad.....
 Uppgiftslämnare Åtgärder erfordras
 Litteratur stomme
 Anteckn. fasad
 taktäckn.

Hus nr	Husets funktion	Byggmtr	Fasad mtr	Färg	Taktäckn.	Int. bes.	Byggnads- år	Kommentar
I	Bostad	T	SLL	OG	P(X)		1910-30 B	
II	Ladugård	KS/B	SLL	FR	P/ET(X)		1910-30 B	
III	Garage	B	-	FR	ET(X)		1940-60 B	
IV								
V								
VI								
VII								
VIII								
IX								
X								

Planskiss

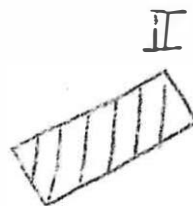
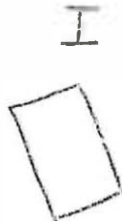

Kommun **Hagfors** Församl. ... **Hagfors** Datum ... **21/**
 Fastighet .. **Torsby 1:213** Film nr .. **H.75**
 Gårdsnamn Karta ... **1200g**
 Anl. art .. **Bostad**
 Uppgiftslämnare Åtgärder erfordras
 Litteratur stomme
 Anteckn. fasad
 taktäckn.

Hus nr	Husets funktion	Bygg- mtr	Fasad mtr	Färg	Tak- täckn.	Int. bes.	Byggnads- år	Kommentar
I	Bostad	T	S1p	FR	2T		1880-1900	B
II	Väddskjul/Lada	B	S11	FR	2T/stick		1900-1930	B
III								
IV								
V								
VI								
VII								
VIII								
IX								
X								

Planskiss

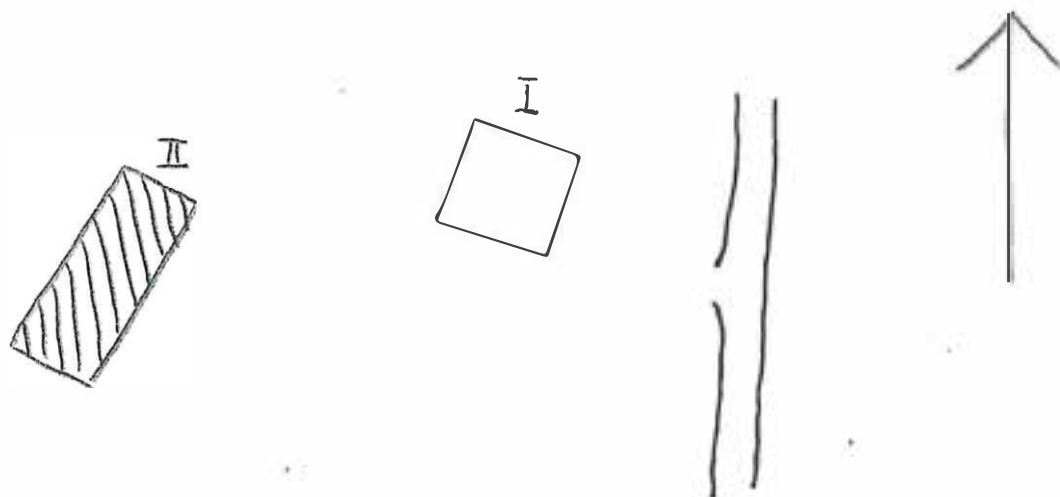

BYGGNADSVINVENTERING 1975

S-län

Kommun Hagfors Församl. Hagfors Datum 10/10
 Fastighet ... Torsby 1:210 II Film nr H. 65
 Gårdsnamn ... Kullen Karta ... 12D Of
 Anl. art ... Torp
 Uppgiftslämnare Åtgärder erfordras
 Litteratur stomme
 Anteckn. fasad
 taktäckn.

Hus nr	Husets funktion	Byggmtr	Fasad mtr	Färg	Taktäckn.	Int. bes.	Byggnadsår	Kommentar
I	Bostad	T	SLL	FR	P(X)		1890-1910	B
II	Ladugård	B/Tg	SLL	FR	P(X)		1890-1930	B
III	Jordkällare	S/B	-	(X)/FR	-/P(X)		1890-1910	B
IV								
V								
VI								
II								
VIII								
IX								
X								

Planskiss

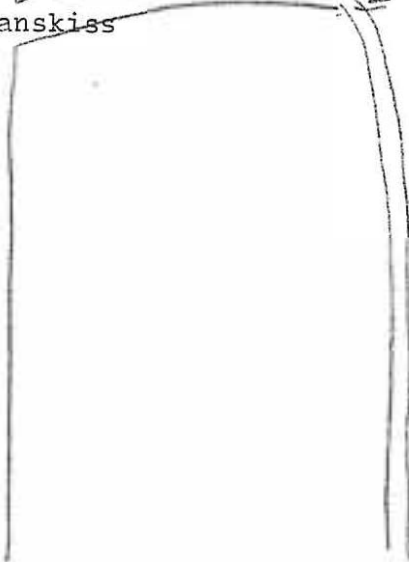

III

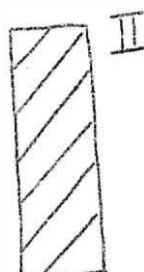

Kommun Hagfors Församl. Hagfors Datum 21/10
 Fastighet Torsby 1:220 Film nr H 75
 Gårdsnamn Täppan Karta 12D.08
 Anl. art Bondgård
 Uppgiftslämnare Åtgärder erfordras
 Litteratur stomme
 Anteckn. fasad
 taktäckn.

Hus nr	Husets funktion	Byggmtr	Fasad mtr	Färg	Taktäckn.	Int. bes.	Byggnadsår	Kommentar
I	Bostad	T	SLL	OG	P(R)		1860 U	Renoverad 1946-64
II	Vedbod	B	SLP	FR	P(X)		1900-30 B	
III	Jordkällare	Btg	-	(X)	-		1920-50 B	
IV	Garage/lada	T/B	SSP/-	FR	P(X)		1910-30 B	
V	Ladugård	T/B	-/SSP/-	FR	P Grå		1910-30 B	
VI	Garage/vagnslider	KS/B	slät/-	(X)/FR	P Grå		1910-30 B	
VII	Smedja	B	SLL	FR	P(X)		1910-30 B	
VIII								
IX								
X								

Planskiss 

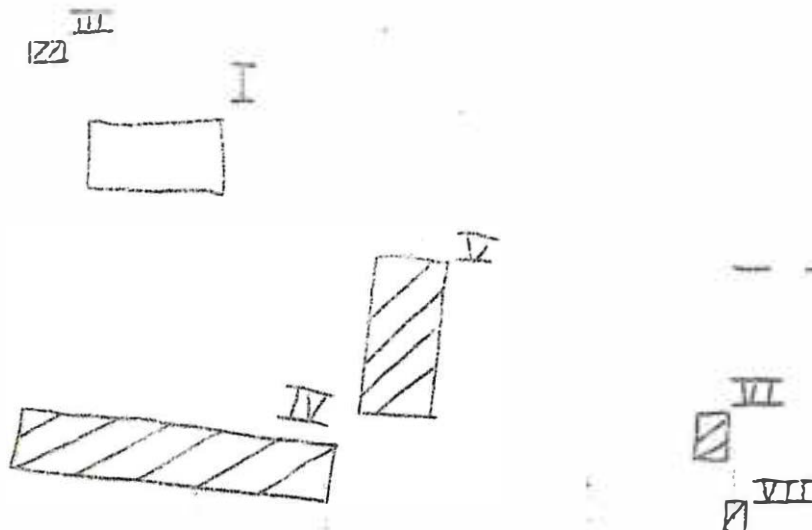

Kommun .. Hagfors Församl. Hagfors Datum 20/10

Fastighet Torsby 1:224 Film nr H 69

Gårdsnamn Munkheden Karta 12D 0g

Anl. art sommarbostad

Uppgiftslämnare Åtgärder erfordras

Litteratur stomme

Anteckn. fasad

taktäckn.

Hus nr	Husets funktion	Byggmtr	Fasad mtr	Färg	Taktäckn.	Int. bes.	Byggnadsår	Kommentar
I	<u>Bostad</u>	<u>T</u>	<u>SLL</u>	<u>FR</u>	<u>2 T</u>		<u>1890-1910 B</u>	
II								
III								
IV								
V								
VI								
VII								
VIII								
IX								
X								

Planskiss



Kommun .. Hagfors Församl. .. Hagfors Datum 1976-07-26

Fastighet .. Torshy 1:225 Film nr H 128

Gårdsnamn Karta 12 D Oh

Anl. art .. F d torpställe, nu sommarbostad Sign. LW

Uppgiftslämnare .. Ingen hemma Åtgärder erfordras
stomme

Anteckningar fasad

..... taktäckn.

Hus nr	Husets funktion	Bygg- mtr	Fasad mtr	Färg	Tak- täckn.	Byggn. år	Kommentar
I	Boningshus	T	SLL	FR	P	b: 1860-1910	
II	Ladugård	T	-	I	P	b: 1860-1910	
III							
IV							
V							
VI							
VII							
VIII							
IX							
X							

Planskiss

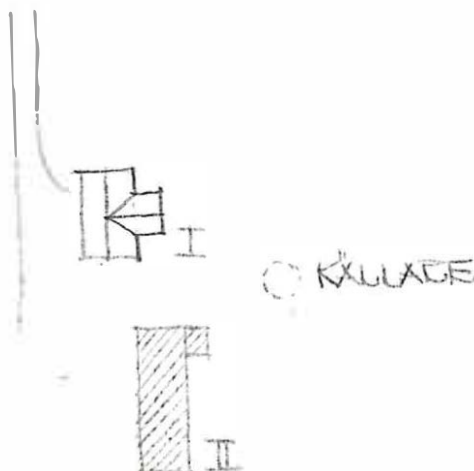

BYGGNADSVINVENTERING 1975

S-län

Kommun Hagfors..... Församl.Hagfors..... Datum10/10...

Fastighet ...Torsby 1:226 III..... Film nrH.66...

Gårdsnamn ...Asarne..... Karta ...12D.0f......

Anl. art ...Torp/sommarbostad.....

Uppgiftslämnare

Litteratur

Anteckn.

Åtgärder erfordras
stomme
fasad
taktäckn.

Hus nr	Husets funktion	Byggmtr	Fasad mtr	Färg	Taktäckn.	Int. bes.	Byggnadsår	Kommentar
I	Bostad	T	SLP/-	FR	2 T		1850-75 B	
II	Skjul	B	-/SLL	FR	P(X)		1920-40 B	
III	Avträde	B	SLL	FR	Papp(X)		1920-40 B	
IV								
V								
VI								
II								
VIII								
IX								
X								

Planskiss

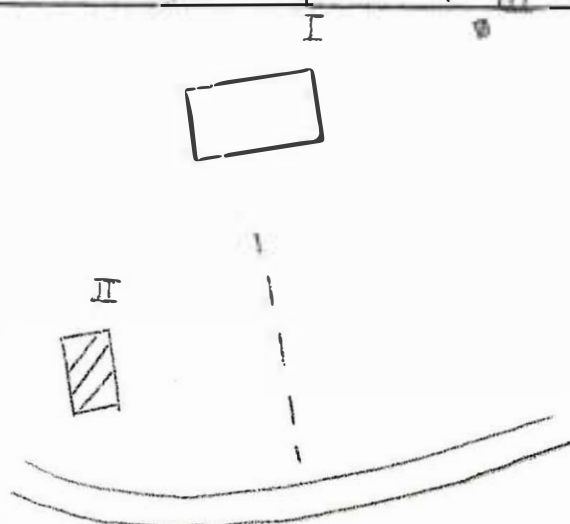

Kommun **Hagfors** Församl. **Hagfors** Datum **1976-07-23**
 Fastighet **Uddeholm 9:1** Film nr **H 127**
 Gårdsnamn **Kärnäsen** Karta **12.D 1g**
 Anl. art **F.d.hänsgränd, nu bostad** Sign. **LW**
 Uppgiftslämnare **Britt-Mari Olofsson** Åtgärder erfordras
 Anteckningar **Köpt av Uddeholms Aktiebolag r. bott. här 3 år** stomme
 fasad
 taktäckn.

Hus nr	Husets funktion	Bygg- mtr	Fasad mtr	Färg	Tak- täckn.	Byggn. år	Kommentar
I	Boningshus	T	SII	FF	2T	b: 1900-30	
II	Förråd/garage	R	delvis SII	FF	P	b: 1960 +	
III							
IV							
V							
VI							
VII							
VIII							
IX							
X							

Planskiss

