

FÖRKORTNINGAR TILL BYGGNADSBESKRIVNINGARNA

Stommateriel

| | |
|-----|-------------------------|
| S | sten |
| KS | konststen (Ytong, Mexi) |
| Tg | tegel |
| T | timmer |
| Sv | skiftesverk |
| Rv | resvirke |
| B | bröder/plank |
| Btg | betong |
| SS | sinnersten |

Fasadmateriel

| | |
|--------|----------------------------------|
| SLL | stående locklistpanel |
| SLP | stående lockpanel |
| PFv | panel på förvandring |
| LSP | liggande slät panel |
| SSP | stående slät panel |
| LFS | liggande fasspântpanel |
| SFS | stående fasspântpanel |
| LPS | liggande pärlspântpanel |
| SPS | stående pärlspântpanel |
| StockP | stockpanel |
| Fjäll | fjällpanel |
| Stick | stickor |
| Rapp | rappning/revertering med bruk |
| Sprit | spritputs |
| Slät | slätputs |
| Papp | papp |
| FT | fasadtegel |
| Et | Eternit |
| Pl | plast |
| Al | aluminium |
| BT | betongtegel. plattor |

Färg och färgtyp

FR Faluröd, röd slamfärg (specialförcortn.) Övriga färger anges med en kombination av två förkortningar, en för kulören och en för färgtypen. Om detaljer av byggnaden har avvikande färg anges detta efter snedstreck i rutan.

Kulör

| | |
|------|------------------------|
| B | blå |
| Bg | beige |
| Br | brun |
| G | gul |
| Grå | grå |
| Gö | grön |
| Rosa | rosa |
| R | röd |
| S | svart |
| V | vit |
| X | omålat eller avflagnat |

Färgtyp

| | |
|---|-------------------|
| S | slamfärg |
| O | oljefärg |
| I | impregneringsfärg |
| P | plastfärg |

Taktäckning

| | |
|-------|------------------------------------|
| 1T | enkupigt tegel |
| 2T | tvåkupigt tegel |
| BT | betongtegel |
| Et | eternit eller liknande materiel |
| Stick | stickor |
| Sp | spån |
| Br | bräder |
| P | plåt |
| Torv | torv |
| H | halm eller strå |
| Kopp | koppar |
| Sk | skiffer |

Kommun Hagfors..... Församl. Norra Råda..... Datum 15/10.....
 Fastighet Stjärn A..... Film nr H 38.....
 Gårdsnamn Karta 12 D 1f.....
 Anl. art station.....
 Uppgiftslämnare Åtgärder erfordras
 Litteratur stomme
 Anteckn. fasad
 taktäckn.

| Hus nr | Husets funktion | Byggmtr | Fasad mtr | Färg | Taktäckn. | Int. bes. | Byggnads-år | Kommentar |
|--------|-----------------------------|---------|-----------|------|-----------|-----------|-------------|---------------------------|
| I | station | B | SLP | OV | papp(Gö) | | b.1930-40 | |
| II | banvaktsstuga boningshus | T | SLL | OG | 2 T | | b.1875-1900 | tillybyggt 25 år sedan |
| III | magasin | B | SLL | FR | 2 T | | b.1900-20 | |
| IV | brandstation | Tg | - | - | 1 T | | b.1945-55 | |
| V | | | | | | | | |
| VI | | | | | | | | |
| VII | | | | | | | | |
| VIII | | | | | | | | |
| IX | | | | | | | | |
| X | | | | | | | | |

Planskiss

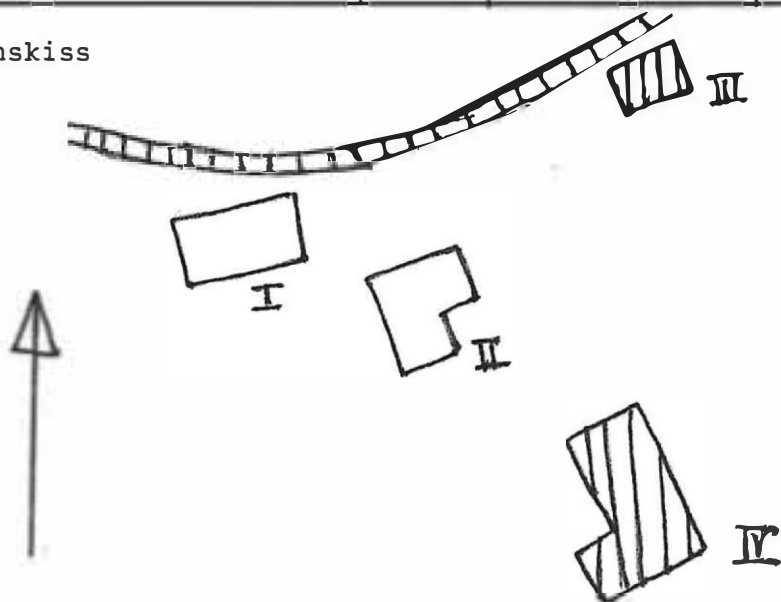

Kommun Hagfors Församl. Norra Råda Datum 15/10

Fastighet Stjärn
Hälsjöholm B Film nr H.38

Gårdsnamn Karta 12D lf

Anl. art egna hem

Uppgiftslämnare Åtgärder erfordras

Litteratur stomme

Anteckn. fasad

..... taktäckn.

| Hus nr | Husets funktion | Byggmtr | Fasad mtr | Färg | Taktäckn. | Int. bes. | Byggnadsår | Kommentar |
|--------|-----------------|---------|-----------|------|-----------|-----------|------------|---------------------|
| I | boningshus | T/E | SLP | FR | papp(S) | | 1880-1910 | |
| II | vedbod/garage | B | SLP/SLL | FR/X | P(X)/papp | | 1880-1910 | garagedel tillbyggt |
| III | boningshus | Tg | - | R/V | BT | | 1960-75 | |
| IV | | | | | | | | |
| V | | | | | | | | |
| VI | | | | | | | | |
| VII | | | | | | | | |
| VIII | | | | | | | | |
| IX | | | | | | | | |
| X | | | | | | | | |

Planskiss

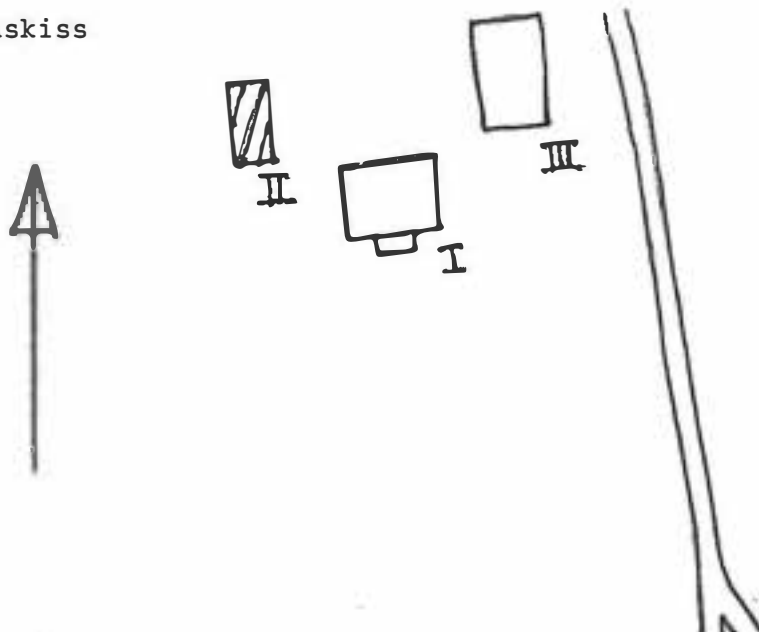

Kommun ~~Harfors~~ ^{Stjärn} Församl. Norra Råda Datum 15/10

Fastighet ~~Hädeholm~~ ^C Film nr H 38

Gårdsnamn Dantostugan Karta 12d 1f

Anl. art egna hem (f.d. torp)

Uppgiftslämnare Åtgärder erfordras

Litteratur stomme

Anteckn. fasad

taktäckn.

| Hus nr | Husets funktion | Byggmtr | Fasad mtr | Färg | Taktäckn. | Int. bes. | Byggnadsår | Kommentar |
|--------|-----------------|---------|-----------|------|-----------|-----------|------------|--------------------------|
| I | boningshus | T | SLL | FR | 2 T | | b.1800-25 | bebott t. 6 omb. fl. gg: |
| II | boningshus | Tg | mexitg | V | 1 T | | u. 1965 | |
| III | | | | | | | | |
| IV | | | | | | | | |
| V | | | | | | | | |
| VI | | | | | | | | |
| VII | | | | | | | | |
| VIII | | | | | | | | |
| IX | | | | | | | | |
| X | | | | | | | | |

Planskiss

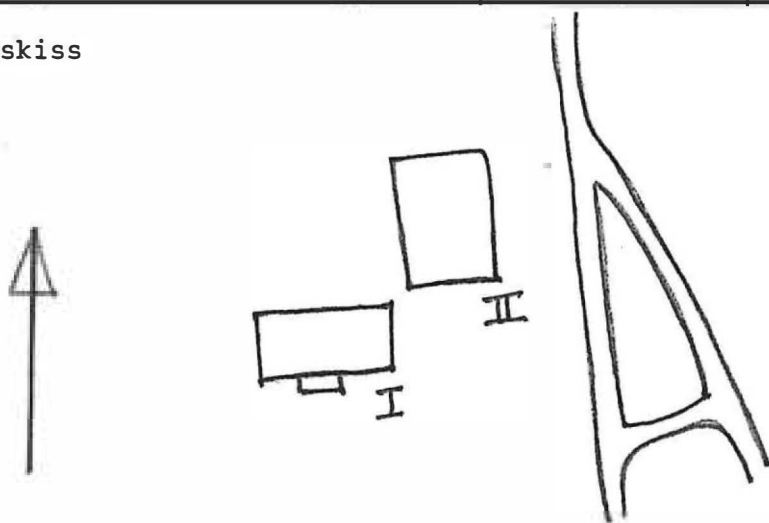

BYGGNADSVINVENTERING 1975

S-län E.N.

Kommun Hagfors Församl. Norra Råda Datum 15/10
 Fastighet Uddenholm D Film nr H 39
 Gårdsnamn Karta ... 12.D.16 ..
 Anl. art egna hem
 Uppgiftslämnare Åtgärder erfordras
 Litteratur stomme
 Anteckn. fasad
 taktäckn.

| Hus nr | Husets funktion | Bygg- mtr | Fasad mtr | Färg | Tak- täckn. | Int. bes. | Byggnads- år | Kommentar |
|--------|-----------------|-----------|-----------|------|-------------|-----------|--------------|--------------|
| I | boningshus | T | LFS/SFS | OG | 2 T | | b.1880-1910 | |
| II | garage, källare | S/B | -/SLL | -/FR | 2 T | | b.1880-1910 | S = sinnerst |
| III | garage | B | SLL | FR | 2 T | | b. 1920-40 | |
| IV | | | | | | | | |
| V | | | | | | | | |
| VI | | | | | | | | |
| VII | | | | | | | | |
| VIII | | | | | | | | |
| IX | | | | | | | | |
| X | | | | | | | | |

Planskiss

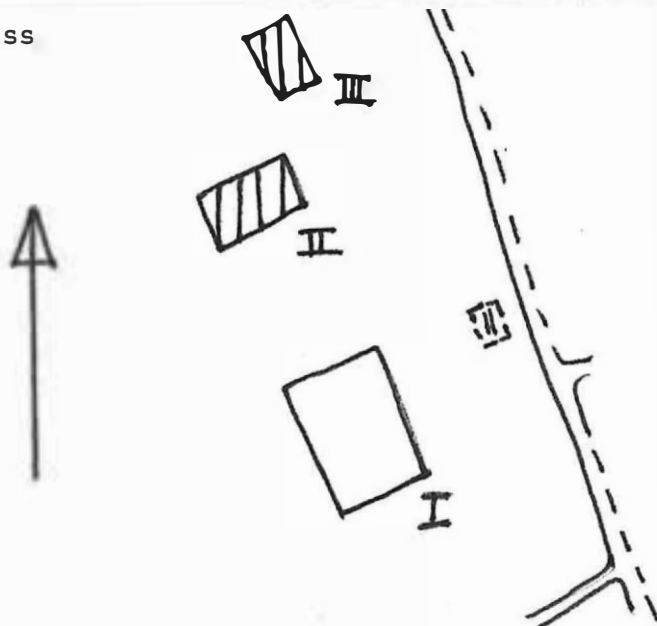

Kommun ~~Hagfors~~ ^{Stjärn} Församl. ^{Norra Råda} Datum ^{15/10}
 Fastighet ^{Vidholm E} Film nr ^{R 39}
 Gårdsnamn Karta ^{...12D.1f...}
 Anl. art ^{egna ben}
 Uppgiftslämnare Åtgärder erfordras
 Litteratur stomme
 Anteckn. fasad
 taktäckn.

| Hus nr | Husets funktion | Bygg- mtr | Fasad mtr | Färg | Tak- täckn. | Int. bes. | Byggnads- år | Kommentar |
|--------|-----------------|--------------|--------------|------|----------------|--------------|-----------------|-----------|
| I | boingshus | T | SLL | FR | 2 T | | b.1750-1800 | |
| II | loftbod | T | - | FR | 2 T | | b.1775-1825 | |
| III | garage | T | -/SLP | FR | 2 T | | b.1825-1875 | |
| I* | | | | | | | | |
| V | | | | | | | | |
| VI | | | | | | | | |
| VII | | | | | | | | |
| VIII | | | | | | | | |
| IX | | | | | | | | |
| X | | | | | | | | |

Planskiss

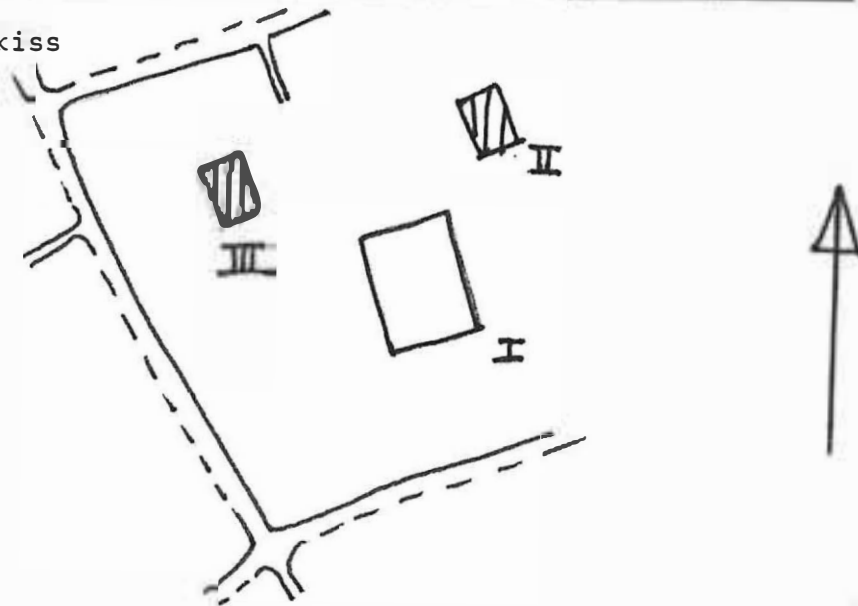

Kommun Hagfors Församl. Norra Råda Datum 15/10 ..
 Fastighet .. Stjärn F Film nr ... F. 39
 Gårdsnamn Karta 12D 1f
 Anl. art f.d. torp (öde)
 Uppgiftslämnare Åtgärder erfordras
 Litteratur stomme
 Anteckn. fasad
 taktäckn.

| Hus nr | Husets funktion | Bygg- mtr | Fasad mtr | Färg | Tak- täckn. | Int. bes. | Byggnads- år | Kommentar |
|--------|-----------------|-----------|-----------|------|-------------|-----------|--------------|-----------|
| I | boningshus | B | SLI | FR | 2 T | | b. 1910-30 | |
| II | | | | | | | | |
| III | | | | | | | | |
| IV | | | | | | | | |
| V | | | | | | | | |
| VI | | | | | | | | |
| VII | | | | | | | | |
| VIII | | | | | | | | |
| IX | | | | | | | | |
| X | | | | | | | | |

Planskiss

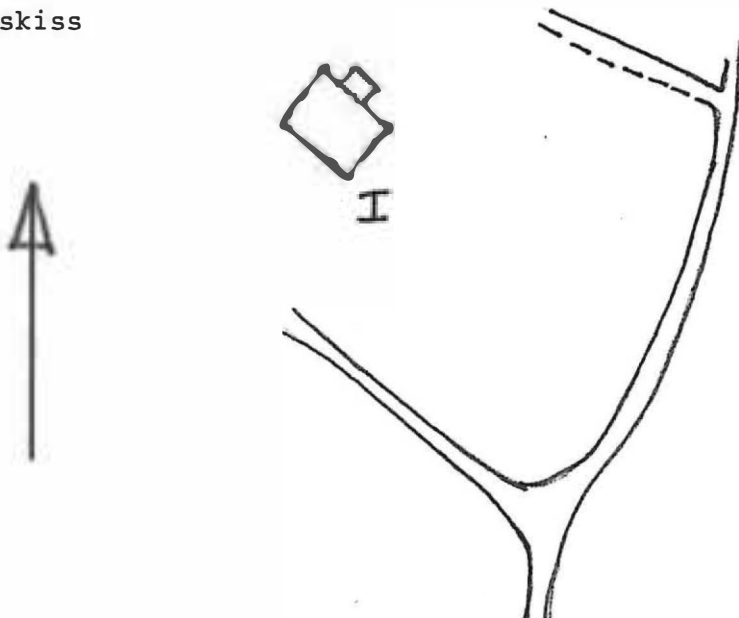

Kommun Hagfors Församl. Norra Råda Datum 15/10
 Fastighet Stjärn Hädeholm G Film nr H 39
 Gårdsnamn Karta 12. D. 1 f.
 Anl. art 1. d. torp. (egna hem)
 Uppgiftslämnare Åtgärder erfordras
 Litteratur stomme
 Anteckn. fasad
 taktäckn.

| Hus nr | Husets funktion | Byggmtr | Fasad mtr | Färg | Taktäckn. | Int. bes. | Byggnadsår | Kommentar |
|--------|-----------------|---------|-----------|-------|-----------|-----------|------------|-----------|
| I | boningshus | T | SLL | FR | 2 T | | u.1920-30 | |
| II | ladugård, stall | B/T | SSP/SLL | FR | 2 T | | u.1920-30 | |
| III | garage | B | SFS | I(Br) | papp(S) | | b.1950-60 | |
| IV | | | | | | | | |
| V | | | | | | | | |
| VI | | | | | | | | |
| VII | | | | | | | | |
| VIII | | | | | | | | |
| IX | | | | | | | | |
| X | | | | | | | | |

Planskiss

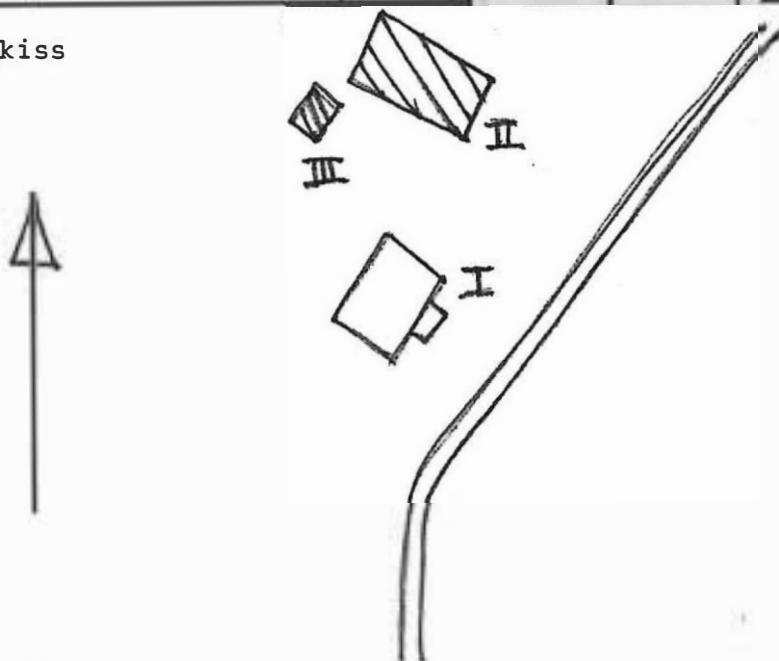

Kommun Hagfors Församl. Norra Råda Datum 15/10
 Fastighet Stjärn H Film nr H 39, 80
 Gårdsnamn Karta 12D 1f
 Anl. art skola
 Uppgiftslämnare Åtgärder erfordras
 Litteratur stomme
 Anteckn. fasad
 taktäckn.

| Hus nr | Husets funktion | Byggmtr | Fasad mtr | Färg | Taktäckn. | Int. bes. | Byggnadsår | Kommentar |
|--------|------------------|---------|-----------|------|-----------|-----------|------------|-------------|
| I | skolhus/gymn.sal | B | SLP | FR | 1 T | | b.1920-40 | delvis yngr |
| II | skolhus | T | SLL | FR | 2 T | | b.1910-30 | |
| III | skolhus | B | SLL | FR | 2 T | | b.1950-60 | |
| IV | garage | B | SLL | FR | 2 T | | b.1920-40 | |
| V | | | | | | | | |
| VI | | | | | | | | |
| VII | | | | | | | | |
| VIII | | | | | | | | |
| IX | | | | | | | | |
| X | | | | | | | | |

Planskiss

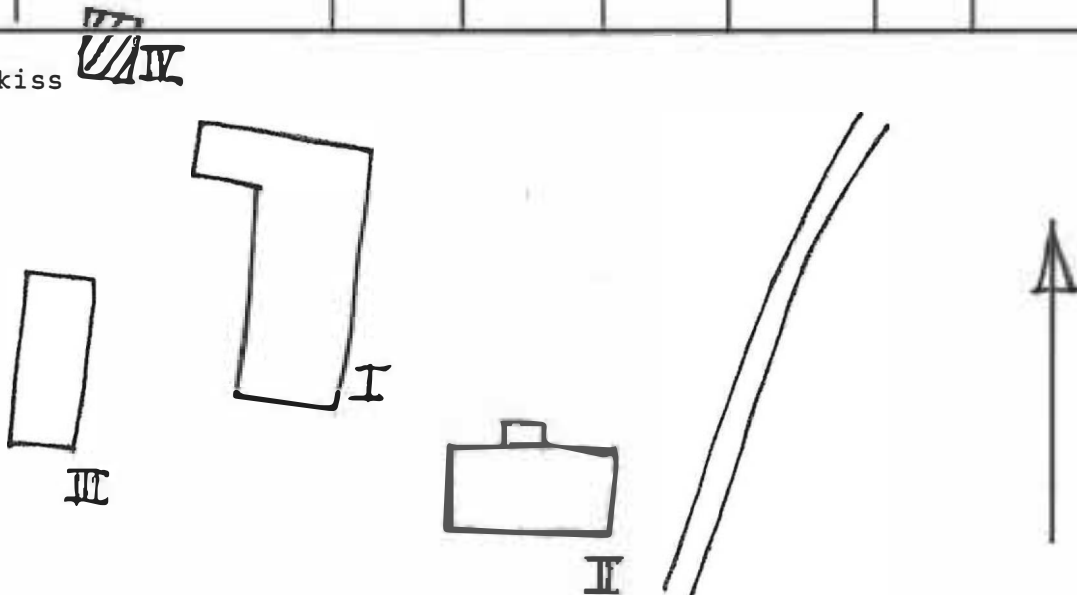

Kommun Hagfors Församl. Norra Råda Datum 15/10
 Fastighet Stjärn I Film nr H 80
 Gårdsnamn Karta 12D 1f
 Anl. art egna hem
 Uppgiftslämnare Åtgärder erfordras
 Litteratur stomme
 Anteckn. fasad
 taktäckn.

| Hus nr | Husets funktion | Byggmtr | Fasad mtr | Färg | Taktäckn. | Int. bes. | Byggnadsår | Kommentar |
|--------|-----------------|---------|-----------|------|--------------|-----------|-------------|--------------------------|
| I | boningshus | T/B | SLL | FR | P(S)/ 2 T | | b.1890-1910 | tillbyggd garagedel 7 |
| II | bod | T | - | FR | P(S) | | b.1875-1900 | ditryttad på 70-talet |
| III | | | | | | | | |
| IV | | | | | | | | |
| V | | | | | | | | |
| VI | | | | | | | | |
| VII | | | | | | | | |
| VIII | | | | | | | | |
| IX | | | | | | | | |
| X | | | | | | | | |

Planskiss

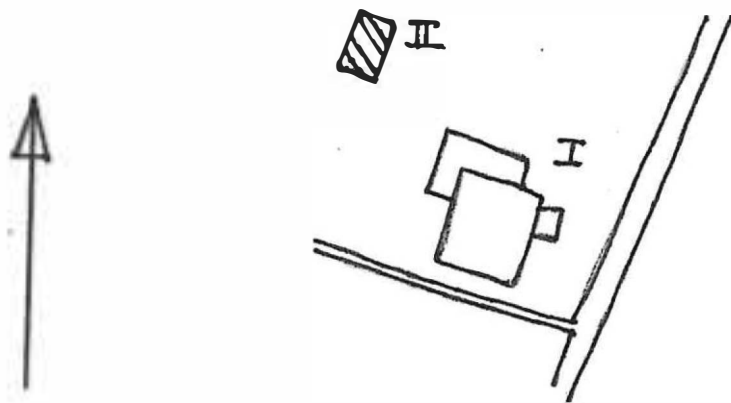

Kommun Hagfors Församl. Norra Råda Datum 15/10

Fastighet Stjärn J Film nr H 80

Gårdsnamn Karta 12D 1f

Anl. art kapell

Uppgiftslämnare Åtgärder erfordras

Litteratur stomme

Anteckn. fasad

..... taktäckn.

| Hus nr | Husets funktion | Byggmtr | Fasad mtr | Färg | Taktäckn. | Int. bes. | Byggnadsår | Kommentar |
|--------|-----------------|---------|-----------|--------|-----------|-----------|-------------|-----------|
| I | kapell | T | LFS | O(grå) | papp(S) | | b.1875-1900 | |
| II | | | | | | | | |
| III | | | | | | | | |
| IV | | | | | | | | |
| V | | | | | | | | |
| VI | | | | | | | | |
| VII | | | | | | | | |
| VIII | | | | | | | | |
| IX | | | | | | | | |
| X | | | | | | | | |

Planskiss

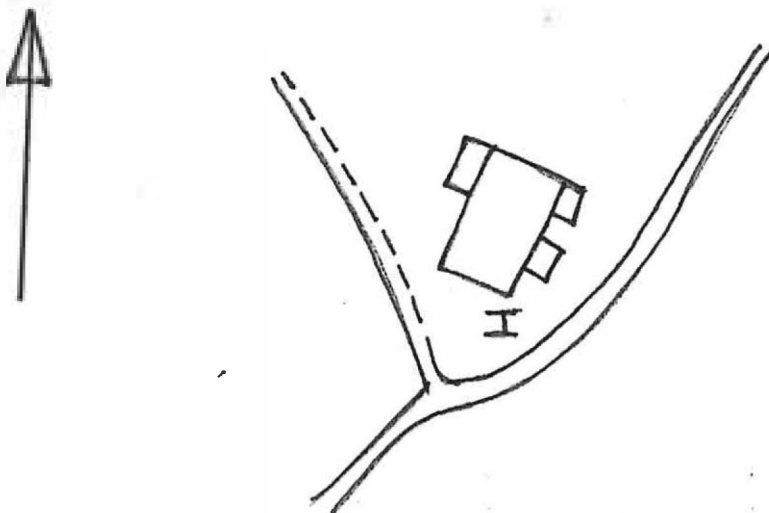

Kommun Hagfors Församl. Norra Råda Datum 16/10
 Fastighet Stjärn K Film nr H 61
 Gårdsnamn Karta 12D 1f
 Anl. art ..(egna hem) f.d. torp
 Uppgiftslämnare Åtgärder erfordras
 Litteratur stomme
 Anteckn. fasad
 taktäckn.

| Hus nr | Husets funktion | Byggmtr | Fasad mtr | Färg | Taktäckn. | Int. bes. | Byggnads-år | Kommentar |
|--------|-----------------|---------|-----------|------|-----------|-----------|-------------|-----------|
| I | boningshus | T | SLL | FR | 2 T | | b.1890-1910 | |
| II | jordkällare | KS | - | - | torv | | b.1890-1910 | |
| III | bod | T | SLL | FR | 2 T | | b.1890-1910 | |
| IV | garage | B | SFS | FR | papp(S) | | b.1950-60 | |
| V | | | | | | | | |
| VI | | | | | | | | |
| VII | | | | | | | | |
| VIII | | | | | | | | |
| IX | | | | | | | | |
| X | | | | | | | | |

Planskiss

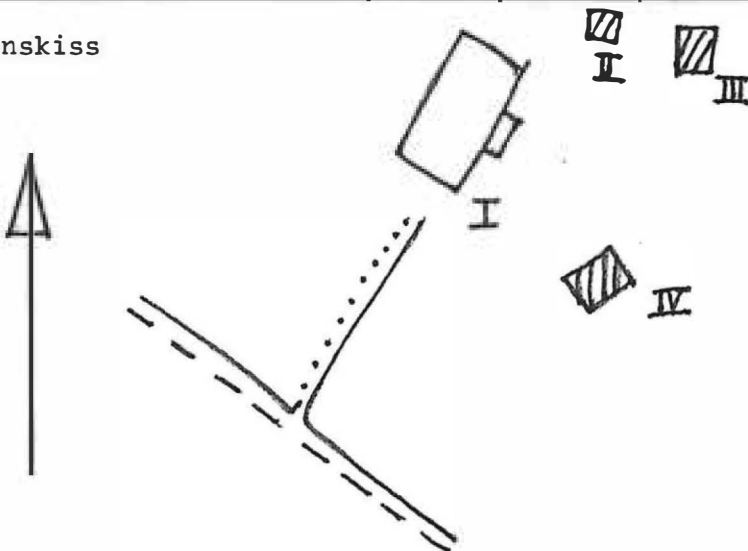

BYGGNAD SINVENTERING 1975

S-län F.N.

Kommun . . . Hagfors Församl. Norra Råda Datum 16/10
 Fastighet . . . Stjärn L Film nr H 81, 82
 Gårdsnamn . . . Stjärnsfors Karta 12D 1f
 Anl. art . . . herrgård
 Uppgiftslämnare Åtgärder erfordras
 Litteratur stomme
 Anteckn. fasad
 taktäckn.

| Hus nr | Husets funktion | Bygg- mtr | Fasad mtr | Färg | Tak- täckn. | Int. bes. | Byggnads- år | Kommentar |
|--------|------------------------|--------------|--------------|--------|----------------|--------------|-----------------|----------------------------|
| I | arbetarbostad | T | SLL | FR(X) | 2 T | | b.1890-1920 | |
| II | vedbod | B | SLL | FR | 2 T | | b.1890-1920 | |
| III | bod | B | SSP/SLL | FR | P(X) | | b.1920-40 | |
| IV | ridhus | P(R) | - | - | P(R) | | b.1960-65 | |
| V | stall | T/B | SLL/SSP | FR | Ft | | b.1910-30 | fr mitten a 1800-t;till |
| VI | ladugård | Tg/B | SSP/SLL | V/FR | Ft | | b.1910-30 | |
| VII | vedbod | B | LFS | FR | 2 T | | b.1910-30 | |
| VIII | garage | B | SLL | FR | 2 T | | b.1910-30 | |
| IX | flygel | T | SIP | O(grå) | 2 T | | b. 1800-50 | |
| X | mangårdsbyggn. | T | SLP | O(grå) | 2 T | | b. 1800-50 | |
| XI | källarbod Planskiss | T | - | FR | 2 T | | b.1800-50 | |

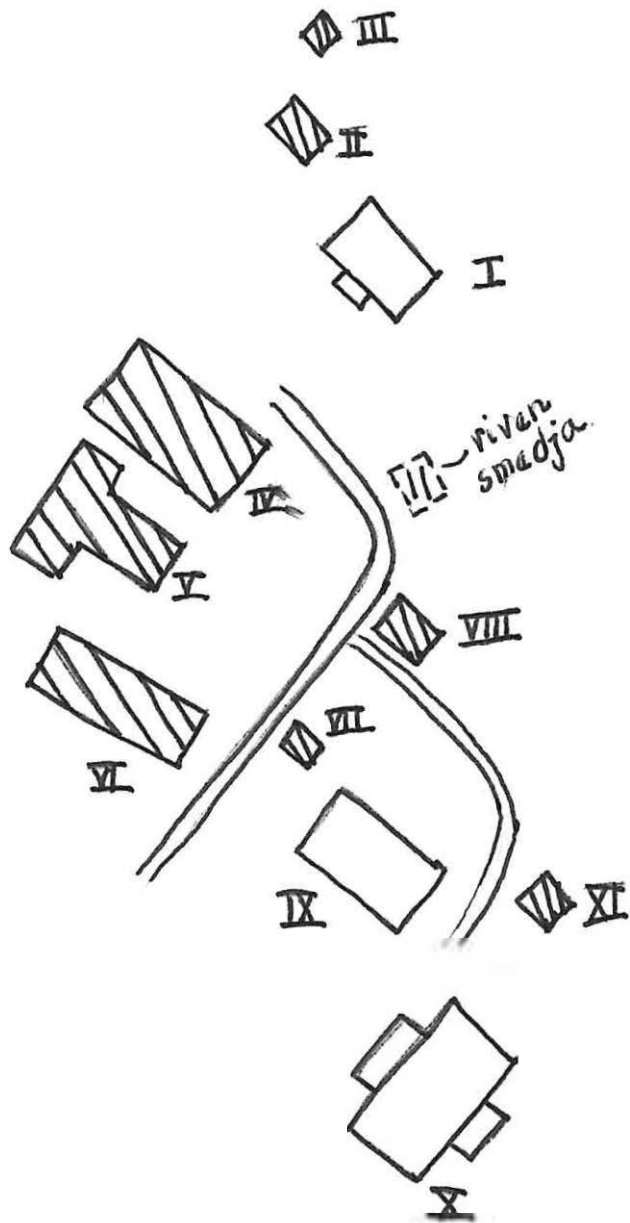

Kommun Hagfors..... Församl. Norra Råda..... Datum 16/10.....
 Fastighet Stjärn M...... Film nr H 82.....
 Gårdsnamn "Rörstrand" "Fall"..... Karta 12D 1f.....
 Anl. art egna hem (kennel).....
 Uppgiftslämnare Åtgärder erfordras
 Litteratur stomme
 Anteckn. fasad
 taktäckn.

| Hus nr | Husets funktion | Byggmtr | Fasad mtr | Färg | Taktäckn. | Int. bes. | Byggnads-år | Kommentar |
|--------|-----------------|---------|-----------|---------|-----------|-----------|-------------|--------------------|
| I | boningshus | T | SLL | P(R)/FR | 2 T | | b.1910-30 | ombyggt kring 1955 |
| II | hundkoja | B | LFS | FR | P(X) | | u.1969 | |
| III | lekstuga | B | SLL | X | papp(S) | | b.1930-50 | |
| IV | ladugård | Tg/B | slät/SLL | V/FR | 2 T | | b.1910-30 | |
| V | | | | | | | | |
| VI | | | | | | | | |
| VII | | | | | | | | |
| VIII | | | | | | | | |
| IX | | | | | | | | |
| X | | | | | | | | |

Planskiss

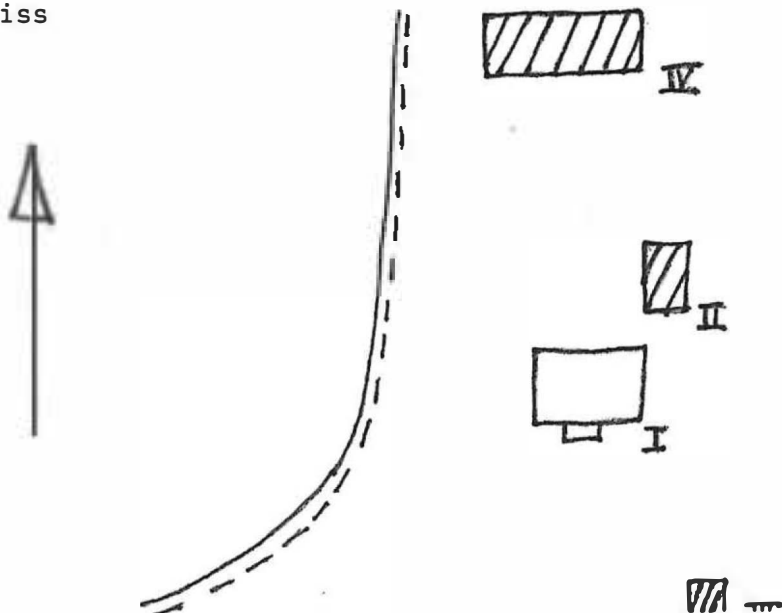

Kommun ~~Engfors~~..... Församl. ~~Norra Råda~~..... Datum 16/10 ..
 Fastighet .. ~~Sjörn~~..... Film nr F.82 ...
 Gårdsnamn Karta .. 1:20-11
 Anl. art ~~Brättstuga~~.....
 Uppgiftslämnare Åtgärder erfordras
 Litteratur stomme
 Anteckn. fasad
 taktäckn.

| Hus nr | Husets funktion | Byggmtr | Fasad mtr | Färg | Taktäckn. | Int. bes. | Byggnadsår | Kommentar |
|--------|-----------------------|---------|-----------|------|-----------|-----------|------------|-----------|
| I | brättstuga | Tg | -/slöt | -/V | 2 T | | b. 1900-30 | |
| II | | | | | | | | |
| III | | | | | | | | |
| IV | | | | | | | | |
| V | | | | | | | | |
| VI | | | | | | | | |
| VII | | | | | | | | |
| VIII | | | | | | | | |
| IX | | | | | | | | |
| X | | | | | | | | |

Planskiss

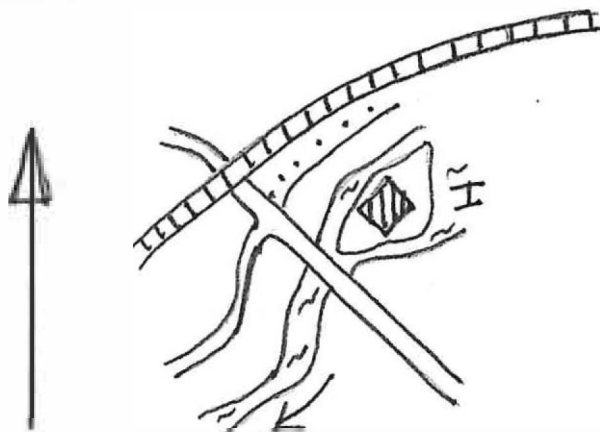

BYGGNAD SINVENTERING 1975

S-län E.H.

Kommun Hagfors Församl. Norra Råda Datum 16/10
 Fastighet Stjärn Q Film nr H 85
 Gårdsnamn Karlsborg Karta 12D 15
 Anl. art arbetarbostäder
 Uppgiftslämnare Åtgärder erfordras
 Litteratur stomme
 Anteckn. fasad
 taktäckn.

| Hus nr | Husets funktion | Byggmtr | Fasad mtr | Färg | Taktäckn. | Int. bes. | Byggnadsår | Kommentar |
|--------|-----------------|---------|--------------|------|-----------|-----------|-------------|--------------------------|
| I | arbetarbostäder | T | SLL | FR | 2 T | | b.1875-1900 | 4 st |
| II | vedbodlänrd | B | SLL | FR | ? T | | b.1910-30 | 10 st |
| III | åasslänga | B | SLL | FR | 2 T | | b.1910-30 | 5 st |
| IV | källare | S/KS/B | slät/ SSP | X | P(X) | | b.1950-60 | 4 st äldre timmer stomme |
| V | | | | | | | | |
| VI | | | | | | | | |
| VII | | | | | | | | |
| VIII | | | | | | | | |
| IX | | | | | | | | |
| X | | | | | | | | |

Planskiss

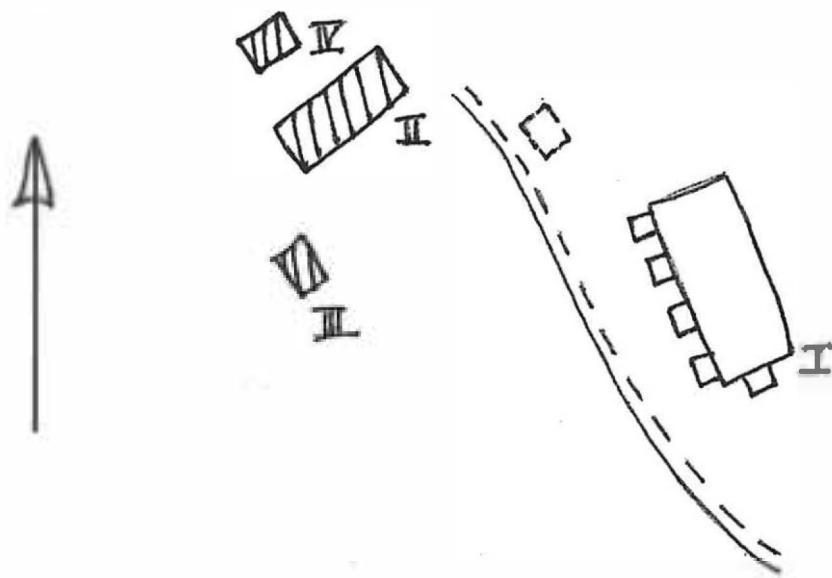

Kommun Hagfors Församl. Norra Råda Datum 16/10
 Fastighet Stjärn R Film nr H 83
 Gårdsnamn Karta 12D 1f
 Anl. art egna hem
 Uppgiftslämnare Åtgärder erfordras
 Litteratur stomme
 Anteckn. fasad
 taktäckn.

| Hus nr | Husets funktion | Byggmtr | Fasad mtr | Färg | Taktäckn. | Int. bes. | Byggnads-år | Kommentar |
|--------|-----------------|---------|-----------|------|-----------|-----------|-------------|-----------|
| I | boningshus | T | SLL | FR | 2 T | | b.1910-30 | |
| II | uthus | B | SLL | FR | 2 T | | b.1910-30 | |
| III | jordkällare | sinner | - | - | torv | | b.1910-30 | |
| IV | | | | | | | | |
| V | | | | | | | | |
| VI | | | | | | | | |
| VII | | | | | | | | |
| VIII | | | | | | | | |
| IX | | | | | | | | |
| X | | | | | | | | |

Planskiss

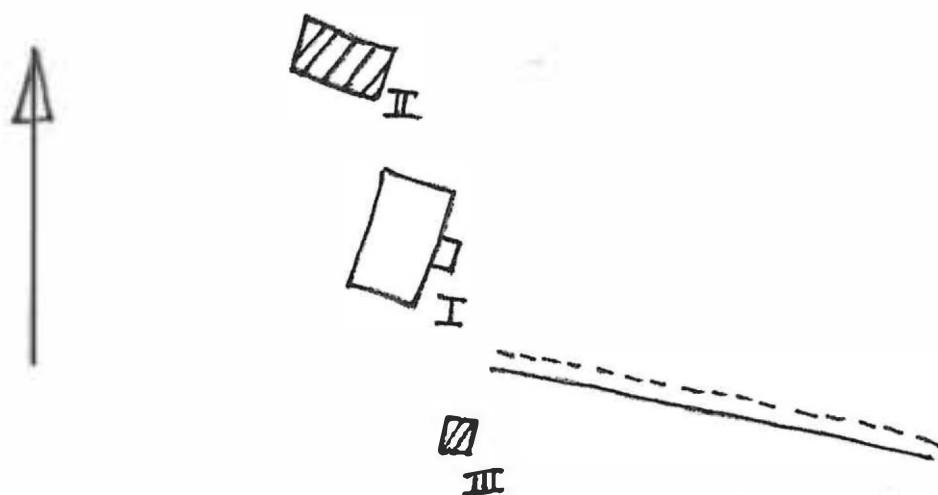

Kommun Hagfors Församl. Norra Råda Datum 16/10

Fastighet Stjärn S Film nr H 83

Gårdsnamn Karta 12D 1f

Anl. art egna hem

Uppgiftslämnare Åtgärder erfordras

Litteratur stomme

Anteckn. fasad

..... taktäckn.

| Hus nr | Husets funktion | Byggmtr | Fasad mtr | Färg | Taktäckn. | Int. bes. | Byggnadsår | Kommentar |
|--------|---------------------|---------|-----------|------|-----------|-----------|------------|-----------|
| I | boningshus | T | SLL | FR | 2 T | | b.1910-30 | |
| II | vedbod, redsk.skjul | B | SLL | FR | 2 T | | b.1910-30 | |
| III | garage | B | SLP | FR | P(X) | | b.1910-30 | förfallen |
| IV | lekstuga | B | SLL | FR | 2 T | | b.1910-30 | förfallen |
| V | | | | | | | | |
| VI | | | | | | | | |
| VII | | | | | | | | |
| VIII | | | | | | | | |
| IX | | | | | | | | |
| X | | | | | | | | |

Planskiss

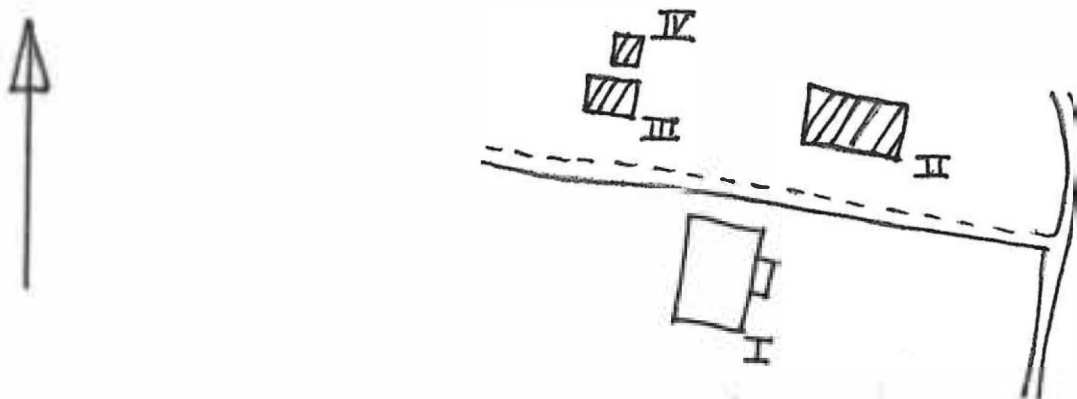

BYGGNAD SINVENTERING 1975

S-län E.N.

Kommun Hagfors Församl. Norra Råda Datum 16/10
 Fastighet Stjärn T Film nr H 84
 Gårdsnamn Stjärnsfors station Karta 12D 1f
 Anl. art station
 Uppgiftslämnare Åtgärder erfordras
 Litteratur stomme
 Anteckn. fasad
 taktäckn.

| Hus nr | Husets funktion | Byggmtr | Fasad mtr | Färg | Taktäckn. | Int. bes. | Byggnadsår | Kommentar |
|--------|-----------------|---------|-----------|------|-----------|-----------|------------|-----------|
| I | station | T | SLL | FR | 2 T | | b.1910-30 | |
| II | magasin | B | SLL | FR | 2 T | | b.1910-30 | |
| III | | | | | | | | |
| IV | | | | | | | | |
| V | | | | | | | | |
| VI | | | | | | | | |
| VII | | | | | | | | |
| VIII | | | | | | | | |
| IX | | | | | | | | |
| X | | | | | | | | |

Planskiss

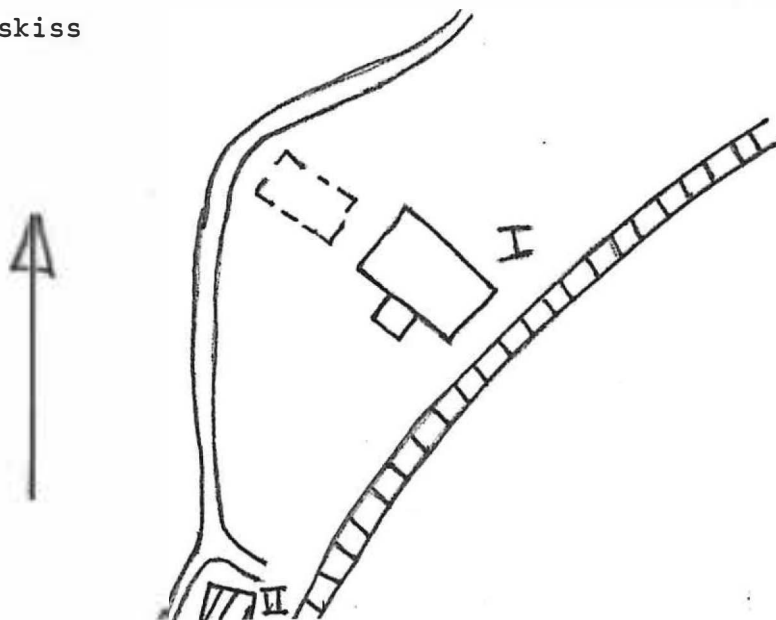

Kommun LAGEBS..... Församl. Norra Råda..... Datum 16/10.....
 Fastighet 5:134 U..... Film nr U 84.....
 Gårdsnamn Karta 12D 1f.....
 Anl. art industri (id. sulfatfabrik) (byggnaderna).....
huvudsakligen med klorfabrik
 Uppgiftslämnare Åtgärder erfordras
 Litteratur stomme

Anteckn. Stjärnsfors sulfatfabrik, i drift från 1889, 5000 ton massa/år
(Sveriges största)... var först med egen tillverkning av blekmedel
(klorkalklösning). Ca 1918-25 framställdes här träkol i umärkt
järnverket i Hagfors. tasad taktäckn.

| Hus nr | Husets funktion | Byggmtr | Fasad mtr | Färg | Tak-täckn. | Int. bes. | Byggnads-år | Kommentar |
|---------|---|---------|-----------|------|------------|-----------|-------------|---|
| I | Består av: 5 tegelbyggnader med plåt, eternit ^{eller} och två upigt tegel | | | | | | | |
| II | på taken; dessutom 6 brudskjul, rödfärgade och med plåttak. | | | | | | | |
| III | Därtill 5 järnvägsvagnar av äldre modell, 3 gods- och | | | | | | | |
| IV | 2 personvagnar) (<u>täcket har gått</u>) | | | | | | | |
| V I | Klorfabrik | Tg | | | | | Byggt 1914. | |
| VI II | Renseri | Tg | | | | | | Här barkades och rensades virket till massafabriken |
| VII III | Reningsverk | Tg | | | | | | Här renades sprit, terpentin, biprodukter vid träkol- tillverkningen |
| VIII IV | Oljefabrik | Tg | | | | | | Här framställdes olja som biprodukt vid träkol- tillverkningen |
| IX V | Pumphus | Tg | | | | | | Sammanhänge med träkolstillverkningen |
| X | | | | | | | | |

Planskiss

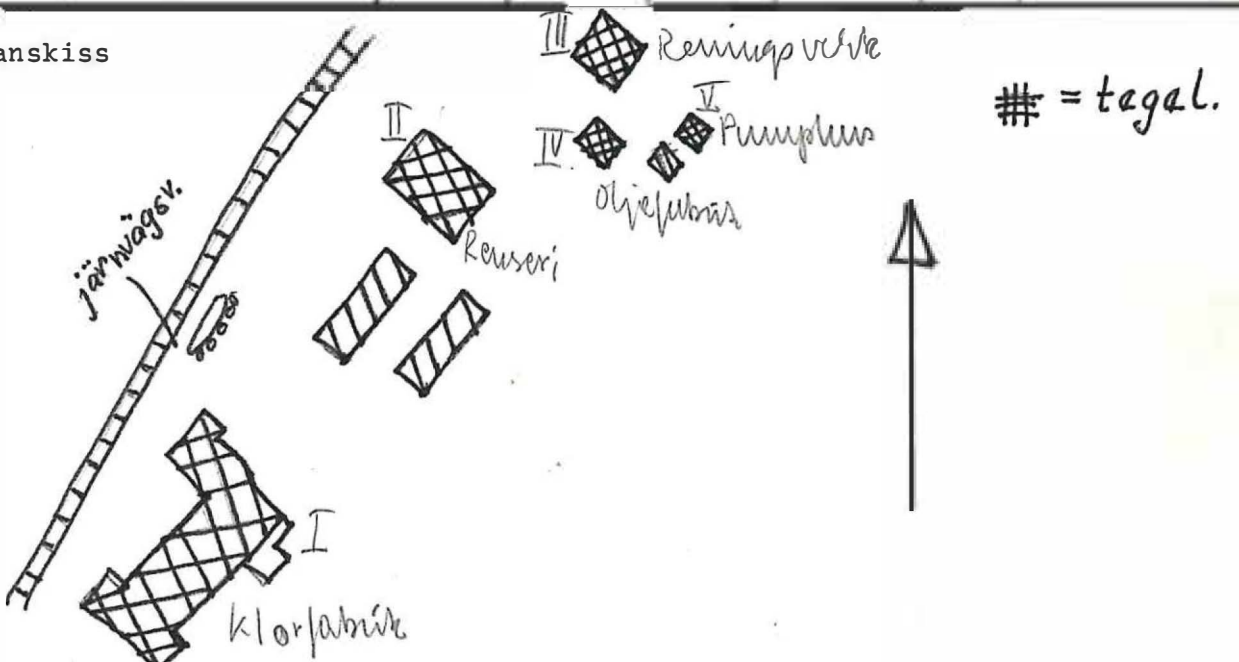

Kommun . *N. G. ÖRS* Församl. . . *Norra Råda* Datum *14/10, 15/10* .
 Fastighet . . . *Stjärn* Film nr . *N. 32*
 Gårdsnamn . . . *Uddholm* Karta . *127.14*
 Anl. art . . . *villor*
 Uppgiftslämnare Åtgärder erfordras
 Litteratur stomme
 Anteckn. fasad
 taktäckn.

| Hus nr | Husets funktion | Bygg- mtr | Fasad mtr | Färg | Tak- täckn. | Int. bes. | Byggnads- år | Kommentar |
|--------|--|-----------|-----------|------|-------------|-----------|--------------|-----------|
| I | Består av: 17 villor, 1 flerfamiljshus, 1 garage, 1 bod, 1 badhus. | | | | | | | |
| II | --- koningshusen är byggda i trä med SIL och tegeltak; | | | | | | | |
| III | mållade i grått, rosa, beige och gult. | | | | | | | |
| IV | --- till villorna höll emellanåt diverse garage och uthus. | | | | | | | |
| V | | | | | | | | |
| VI | | | | | | | | |
| VII | | | | | | | | |
| VIII | | | | | | | | |
| IX | | | | | | | | |
| X | | | | | | | | |

Planskiss

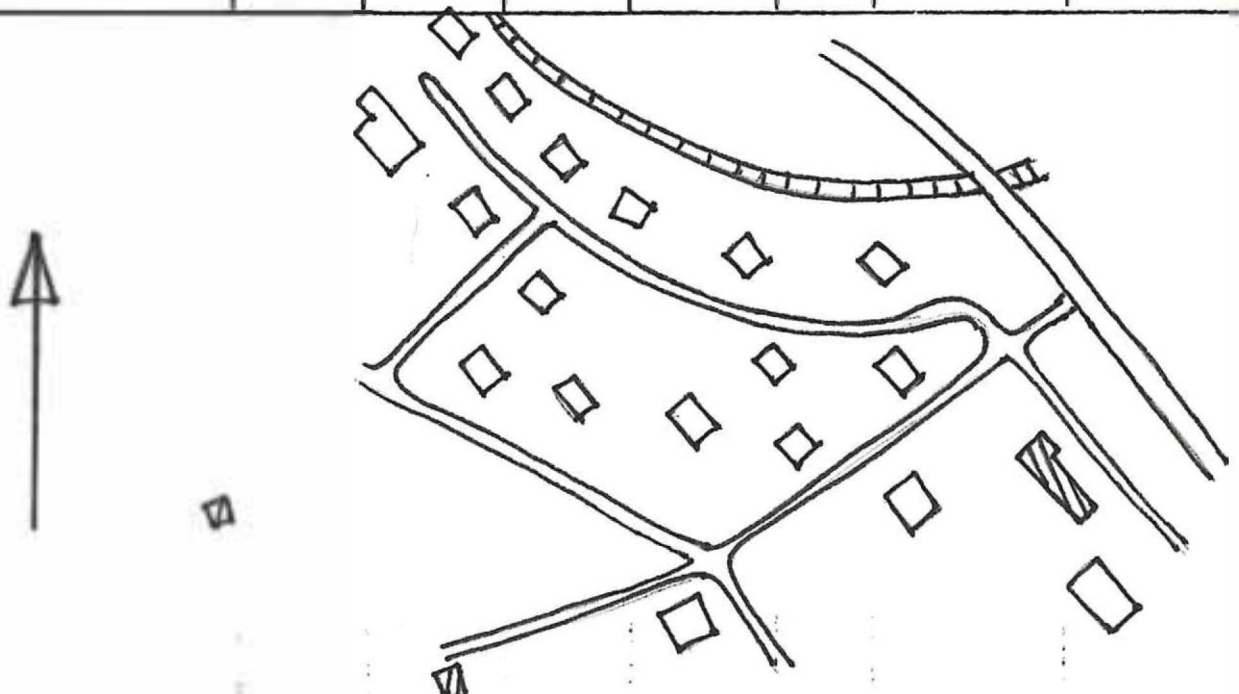

Kommun HAGFORS..... Församl. Norra Råda..... Datum 14/10. 15/10.
 Fastighet NR. 25 Sjörn..... Film nr H. 37.....
 Gårdsnamn Uddeholm..... Karta 1:20 1f.....
 Anl. art brukshotell.....
 Uppgiftslämnare Åtgärder erfordras
 Litteratur stomme
 Anteckn. fasad
 taktäckn.

| Hus nr | Husets funktion | Byggmtr | Fasad mtr | Färg | Taktäckn. | Int. bes. | Byggnadsår | Kommentar |
|--------|-----------------|---------|-----------|------|-----------|-----------|------------|-----------|
| I | brukshotell | TG | slät | V | 1T | | b. 1920-40 | |
| II | annex | Tg | sprit | Bg | 1T | | b. 1920-40 | |
| III | annex | Tg | sprit | Bg | 4T | | b. 1920-40 | |
| IV | annex | T | rapp | Bg | 1T | | u. 1948 | |
| V | garage | xx B | Et | grå | Et | | b. 1950-50 | |
| VI | | | | | | | | |
| VII | | | | | | | | |
| VIII | | | | | | | | |
| IX | | | | | | | | |
| X | | | | | | | | |

Planskiss

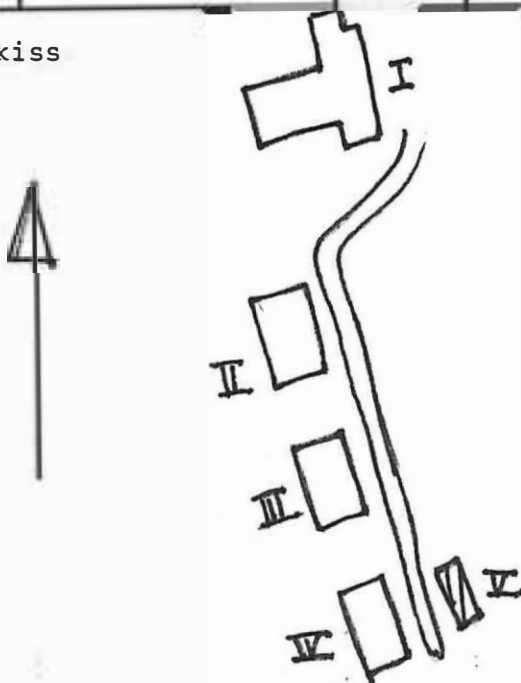

BYGGNAD SINVENTERING 1975

S-län
E.N. R.H.

Kommun HAGFORS..... Församl. Norra Råda..... Datum 14/10. 15/10.
 Fastighet NR. 26 Stjärn..... Film nr H. 37.....
 Gårdsnamn Uddeholm..... Karta 12D 1f.....
 Anl. art
 Uppgiftslämnare Åtgärder erfordras
 Litteratur stomme
 Anteckn. fasad
 taktäckn.

| Hus nr | Husets funktion | Byggmtr | Fasad mtr | Färg | Taktäckn. | Int. bes. | Byggnadsår | Kommentar |
|--------|-----------------|---------|-----------|--------|-----------|-----------|--------------|-----------|
| I | utbildningsgård | T? | LFS/SFS | OG | P(s) | | b. 1890-1910 | |
| II | garage mm. | B | SLL | FR | 2T | | b. 1890-1910 | |
| III | kontor | T? | LFS/SFS | OG | P(s) | | b. 1890-1910 | |
| IV | vedbod | B | SIP | I(gri) | 2T | | b. 1920-40 | |
| V | källare | sinner | — | — | P(s) | | b. 1890-1910 | |
| VI | lekskola | B | SLL | FR | P(R) | | b. 1950-60 | |
| VII | | | | | | | | |
| VIII | | | | | | | | |
| IX | | | | | | | | |
| X | | | | | | | | |

Planskiss

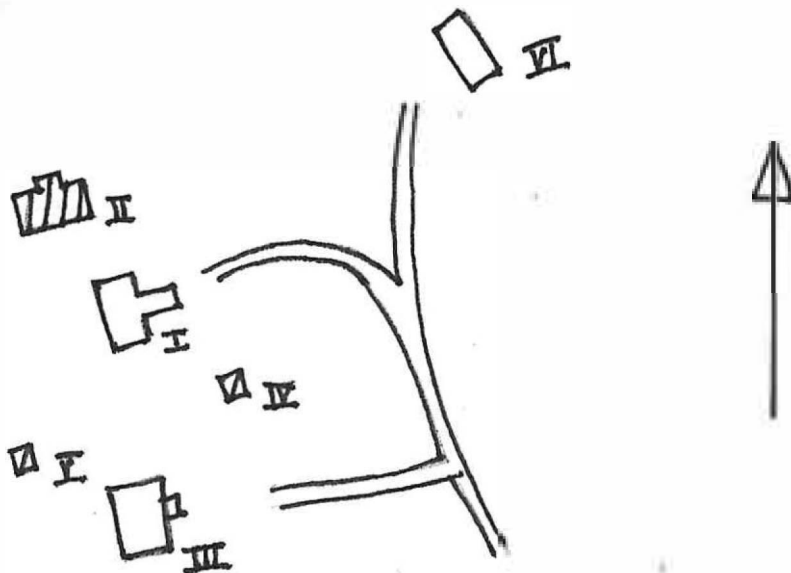

BYGGNADSVINVENTERING 1975

S-län
E.N., R.H.

Kommun HAGFORS..... Församl. Norra Råd..... Datum 14/10, 15/10..
 Fastighet NR. 27 Stjärn..... Film nr J. 33.....
 Gårdsnamn Uddesholm..... Karta 12D. 14.....
 Anl. art fastighetskontor.....
 Uppgiftslämnare Åtgärder erfordras
 Litteratur stomme
 Anteckn. Fastighetskontoret är inrymt i ett f.d. apotek..... fasad
 taktäckn.

| Hus nr | Husets funktion | Byggmtr | Fasad mtr | Färg | Tak-täckn. | Int. bes. | Byggnads-år | Kommentar |
|--------|------------------|---------|--------------------------|------------|------------|-----------|--------------|-----------|
| I | fastighetskontor | T/ KS | SLL/LFS sl* ^t | O(grå) grå | 2T/ P(s) | | b. 1880-1910 | tillbyggt |
| II | | | | | | | | |
| III | | | | | | | | |
| IV | | | | | | | | |
| V | | | | | | | | |
| VI | | | | | | | | |
| VII | | | | | | | | |
| VIII | | | | | | | | |
| IX | | | | | | | | |
| X | | | | | | | | |

Planskiss

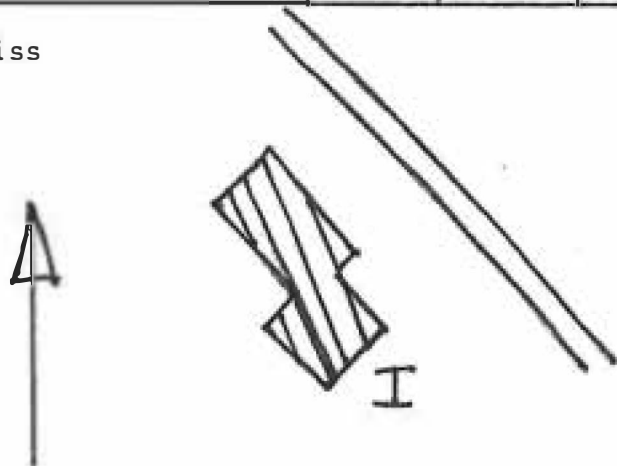

BYGGNAD SINVENTERING 1975

S-lån
E.N. R.H.

Kommun HAGFORS Församl. Norra Råda Datum 14/10, 15/10
 Fastighet NR. 31 Sjäm Film nr H 36
 Gårdsnamn Uddeholm Karta 12D 1F
 Anl. art kontor
 Uppgiftslämnare _____ Åtgärder erfordras _____
 Litteratur _____ stomme _____
 Anteckn. _____ fasad _____
 taktäckn. _____

| Hus nr | Husets funktion | Bygg- mtr | Fasad mtr | Färg | Tak- täckn. | Int. bes. | Byggnads- ar | Kommentar |
|--------|-----------------|-----------|-----------|------|-------------|-----------|------------------------|------------------|
| I | kontor | Tg | slst | R | ZT | | 1914; l. 1936, 1953 | byggt i omgångar |
| II | elcentral | Tg | — | — | P(S) | | b. 1950-60 | |
| III | annex | B | SLL | OG | P(R) | | b. 1960-70 | |
| IV | | | | | | | | |
| V | | | | | | | | |
| VI | | | | | | | | |
| VII | | | | | | | | |
| VIII | | | | | | | | |
| IX | | | | | | | | |
| X | | | | | | | | |

Planskiss

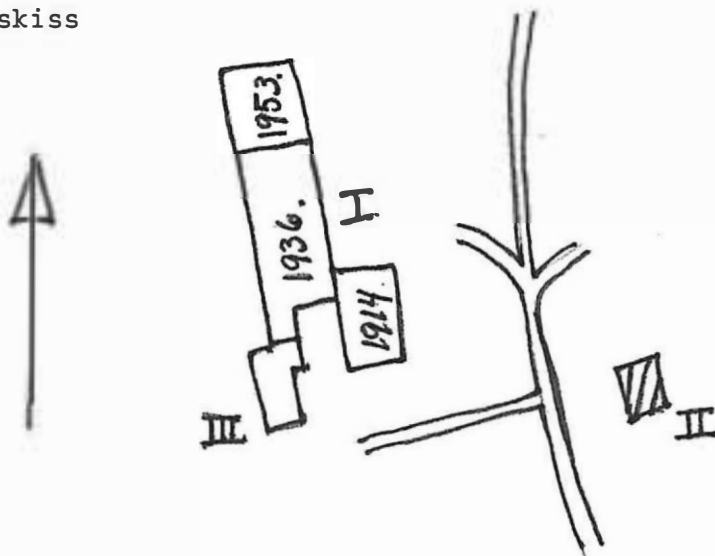

BYGGNADSVINVENTERING 1975

S-län
E.N. R.H.

Kommun . ~~FÄRFORS~~..... Församl. . ~~Königs Årda~~..... Datum 14/10..15/10..
 Fastighet 32 ~~3104-010~~ *Shjärn* Film nr .H.36..37..
 Gårdsnamn *ciddeholm*..... Karta 12D.1f.....
 Anl. art *kontorsbyggnader*.....
 Uppgiftslämnare Åtgärder erfordras
 Litteratur stomme
 Anteckn. fasad
 taktäckn.

| Hus nr | Husets funktion | Byggmtr | Fasad mtr | Färg | Tak-täckn. | Int. bes. | Byggnads-år | Kommentar |
|--------|-----------------|---------|-----------|-----------|------------|-----------|--------------|-----------|
| I | telecentral | B | SLL | O(grå) | 2T | | b. 1950-60 | |
| II | kontor | T | SLL | OG | 1T | | b. 1910-30 | |
| III | kontor | T | LFS/SFS | OG | 2T | | b. 1880-1910 | |
| IV | kontor | T/Tg | SLP/spr t | OG/v G | SK/P(s) | | b. 1910-30 | |
| V | vedbod | B | LFS | OG | papp(s) | | b. 1880-1910 | |
| VI | | | | | | | | |
| VII | | | | | | | | |
| VIII | | | | | | | | |
| IX | | | | | | | | |
| X | | | | | | | | |

Planskiss

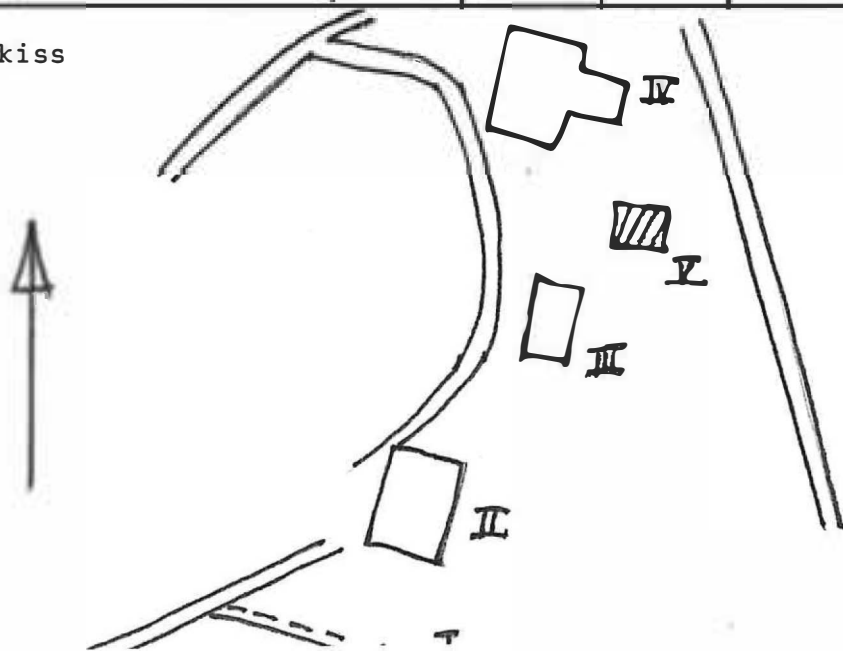

Kommun Hagfors Församl. Norra Råda Datum 1976-08-30

Fastighet Stjärn 1:1 A Film nr H 213

Gårdsnamn Karta 12 D 2f

Anl. art F d barvektshoställe, nu fritidsfastighet Sign. PPJ

Uppgiftslämnare Ingen hemma Åtgärder erfordras
 stomme
 fasad
 taktäckn.

Anteckningar

| Hus nr | Husets funktion | Bygg mtr | Fasad mtr | Färg | Tak-täckn. | Byggn. år | Kommentar |
|--------|-----------------|----------|-----------|------|------------|----------------|-----------|
| I | Boningshus | R? | PFv | FR | 2F | b: 1930-40- | |
| II | Uthus | B | SSP | FR | Papp | b: 1930-40- | |
| III | | | | | | | |
| IV | | | | | | | |
| V | | | | | | | |
| VI | | | | | | | |
| VII | | | | | | | |
| VIII | | | | | | | |
| IX | | | | | | | |
| X | | | | | | | |

Situationsplan

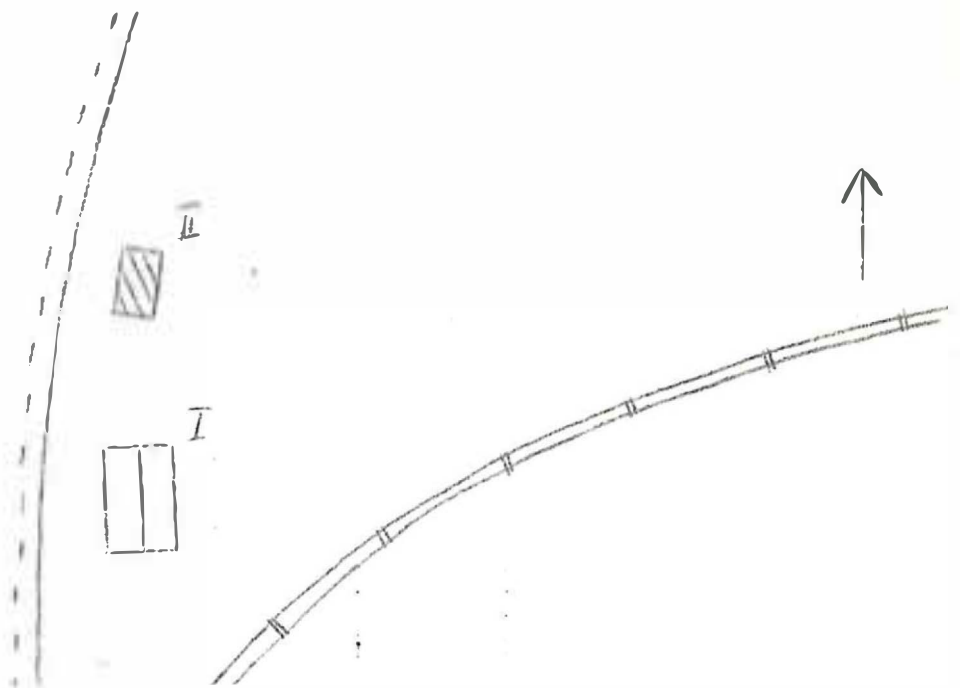

Kommun Hagfors Församl. Datum 1976-08-30

Fastighet Stjärn 1:1 B Film nr H 213

Gårdsnamn Mannefall Karta 12 D 2F

Anl. art Postadsfastighet Sign.

Uppgiftslämnare Erik Hjörne, hyresgäst Åtgärder erfordras

Anteckningar Uddeholms A tieholag ägare stomme

..... fasad

..... taktäckn.

| Hus nr | Husets funktion | Bygg mtr | Fasad mtr | Färg | Tak-täckn. | Byggn. år | Kommentar |
|--------|-----------------|----------|-----------|------|------------|-----------|-----------|
| I | Boningshus | T | SLL | FR | 2T | 1800-1910 | |
| II | Vedbod | B | SLL | FR | 2T | 1800-1940 | |
| III | | | | | | | |
| IV | | | | | | | |
| V | | | | | | | |
| VI | | | | | | | |
| VII | | | | | | | |
| VIII | | | | | | | |
| IX | | | | | | | |
| X | | | | | | | |

Plattans plan

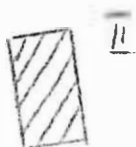

Kommun Hagfors Församling Norra Råda Datum 1976-08-30
 Fastighet Stjärn 1:1 C Film nr H 214
 Gårdsnamn Karta 120 2e
 Anl. art F d torp, nu bostadsfastighet Sign. EBJ
 Uppgiftslämnare Christel Sjöstedt, ägare Åtgärder erfordras
 Anteckningar stomme
 fasad
 taktäckn.

| Hus nr | Husets funktion | Bygg mtr | Fasad mtr | Färg | Tak-täckn. | Byggn. år | Kommentar |
|--------|-----------------|----------|-----------|------|------------|---------------|----------------------|
| I | Boningshus | T/B | SLL | FR | 2 Bt | u: 1918 | |
| II | Ladugård, loge | T | -/SLP | X | 2T | h: ca 1920 | Ladugårdsdelen riven |
| III | Utthus | B | SLL | FR | Papp | b: ca 1940 | |
| IV | | | | | | | |
| V | | | | | | | |
| VI | | | | | | | |
| VII | | | | | | | |
| VIII | | | | | | | |
| IX | | | | | | | |
| X | | | | | | | |

Situationsplan

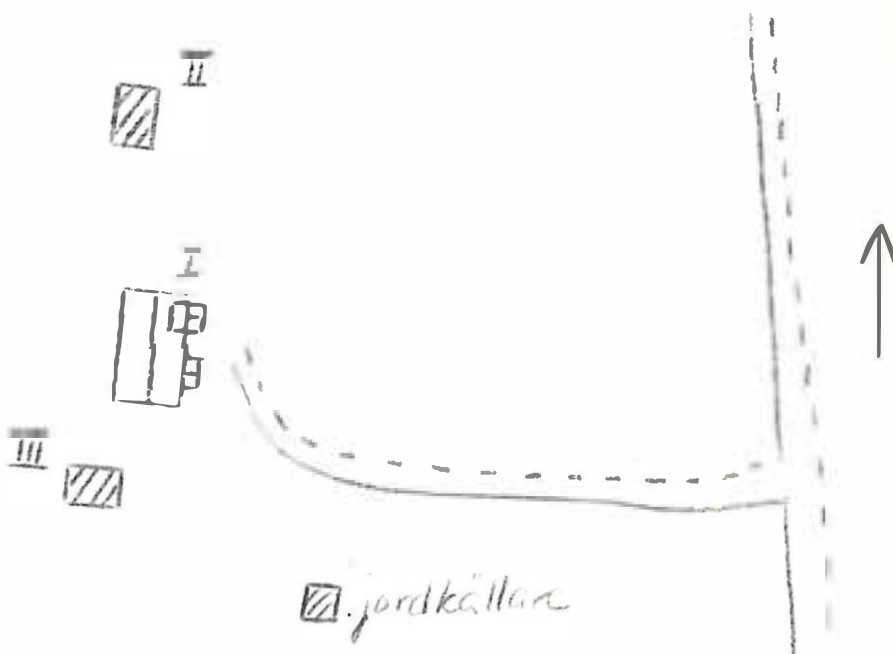

Kommun Hagfors Församling Norra Råda Datum 1976-08-30

Fastighet Stjärn 1:1 D Film nr H.214

Gårdsnamn Karta 12 D 2f

Anl. art F d torp, nu fritidsfastighet Sign. EBJ

Uppgiftslämnare Ingen hemma Åtgärder erfordras

Anteckningar stomme

..... fasad

..... taktäckn.

| Hus nr | Husets funktion | Bygg mtr | Fasad mtr | Färg | Tak-täckn. | Byggn. år | Kommentar |
|--------|-----------------|----------|-----------|------|------------|-----------------|-----------|
| I | Poningshus | T | SLI | FR | 2T | b: 1890-1910 | |
| II | Ut hus | B | SLP | X | Stick | b: 1890-1920 | |
| III | | | | | | | |
| IV | | | | | | | |
| V | | | | | | | |
| VI | | | | | | | |
| VII | | | | | | | |
| VIII | | | | | | | |
| IX | | | | | | | |
| X | | | | | | | |

Situationsplan



Kommun Hagfors Församl. Norra Råda Datum 1976-08-30
 Fastighet Stjärn 1:66 Film nr H 213
 Gårdsnamn Svarvartorp Karta 12 D 2f
 Anl. art Postadsfastighet Sign. FRJ
 Uppgiftslämnare Ingen hemma Åtgärder erfordras
 Anteckningar stomme
 fasad
 taktäckn.

| Hus nr | Husets funktion | Bygg mtr | Fasad mtr | Färg | Tak-täckn. | Byggn. år | Kommentar |
|--------|-----------------|----------|-----------|------|------------|--------------|-----------|
| I | Bonings' us | T | SLI | FR | 2T | b: 1880-1920 | |
| II | Uthus | B | SLI | FR | 2T | b: 1880-1920 | |
| III | Stall | B | SSP | X | Stick | b: 1880-1920 | |
| IV | | | | | | | |
| V | | | | | | | |
| VI | | | | | | | |
| VII | | | | | | | |
| VIII | | | | | | | |
| IX | | | | | | | |
| X | | | | | | | |

uationsplan

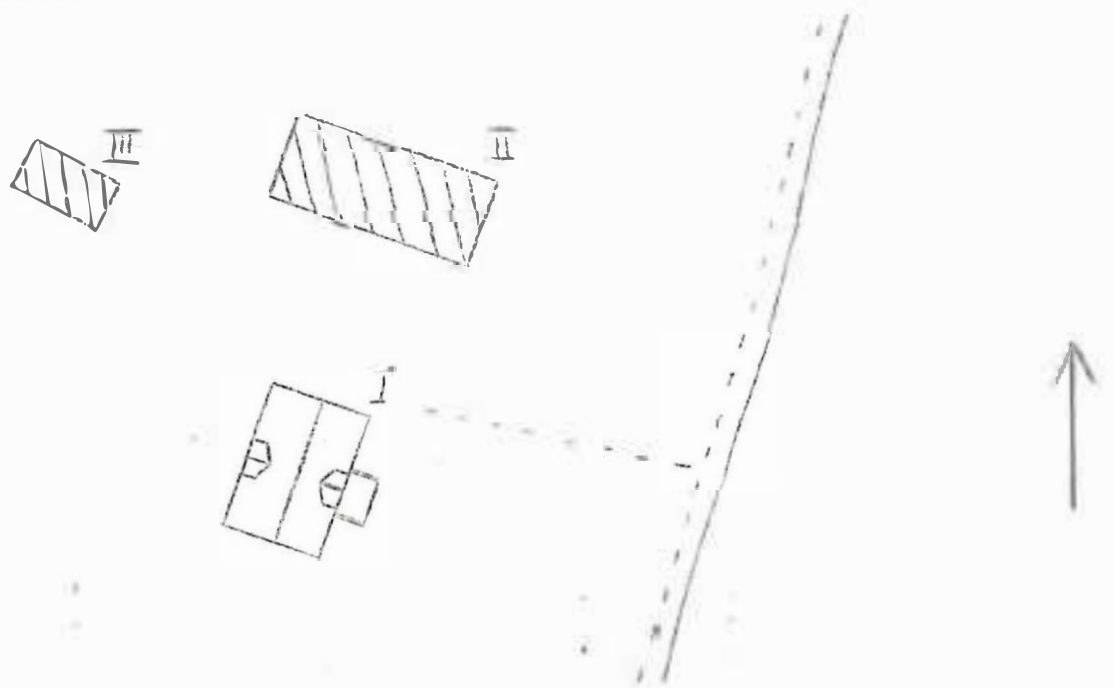

Kommun ... Hagfors Församl. Norra Råda Datum 15/10
 Fastighet ... Stjärn 1:300 Film nr H 80
 Gårdsnamn ... Norra Smedbo Karta 12D 1f
 Anl. art ... mindre jordbruksfastighet
 Uppgiftslämnare Åtgärder erfordras
 Litteratur stomme
 Anteckn. fasad
 taktäckn.

| Hus nr | Husets funktion | Byggmtr | Fasad mtr | Färg | Taktäckn. | Int. bes. | Byggnadsår | Kommentar |
|--------|-----------------|---------|-----------|------|-----------|-----------|-------------|-------------|
| I | boningshus | T | SLL | FR | 2 T | | b.1880-1910 | |
| II | ladugård | T/B | -/SLL | FR | P(X) | | b.1880-1910 | |
| III | källarbod | S/B | -/SSP | -/FR | 2 T | | b.1880-1910 | B=sinnerste |
| IV | lillstuga | B | SSP/SPS | FR | 2 T | | b.1880-1910 | |
| V | | | | | | | | |
| VI | | | | | | | | |
| VII | | | | | | | | |
| VIII | | | | | | | | |
| IX | | | | | | | | |
| X | | | | | | | | |

Planskiss

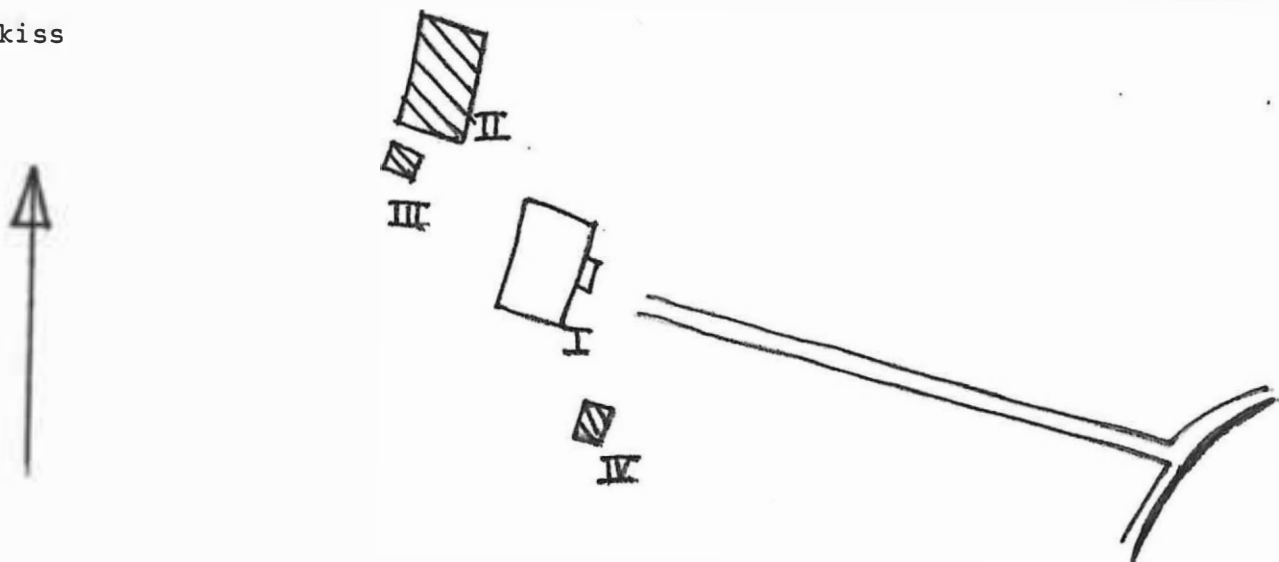

BYGGNADSVINVENTERING 1975

S-län E.N.

Kommun Hagfors Församl. Norra Råda Datum 16/10
 Fastighet Stjärn 1:305 Film nr H 83
 Gårdsnamn Karta 12D 1f
 Anl. art egna hem
 Uppgiftslämnare ägaren Åtgärder erfordras
 Litteratur stomme
 Anteckn. fasad
 taktäckn.

| Hus nr | Husets funktion | Bygg- mtr | Fasad mtr | Färg | Tak- täckn. | Int. bes. | Byggnads- år | Kommentar |
|--------|-----------------|-----------|-----------|--------|-------------|-----------|--------------|-----------|
| I | boningshus | T | SFS/SFS | O(grå) | 2 T | | u. 1909 | |
| II | uthus, garage | T | - | FR | 2 T | | b.1890-1910 | inrett |
| III | vedbod | B | SLL | FR | 2 T | | b.1960-70 | |
| IV | | | | | | | | |
| V | | | | | | | | |
| VI | | | | | | | | |
| VII | | | | | | | | |
| VIII | | | | | | | | |
| IX | | | | | | | | |
| X | | | | | | | | |

Planskiss

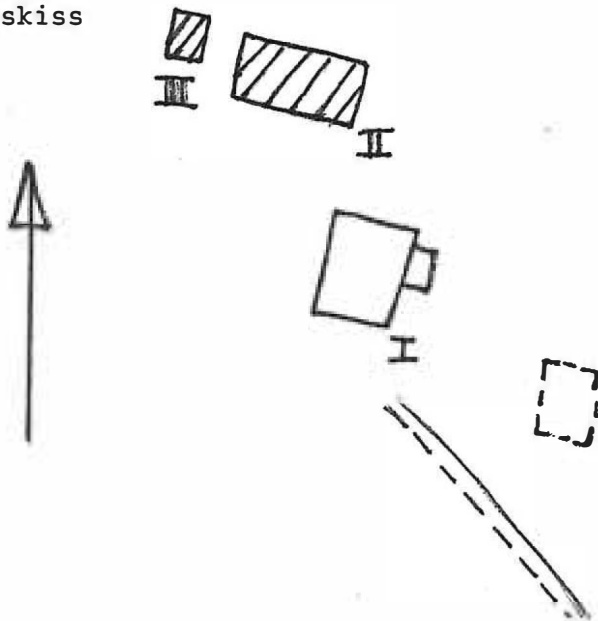

Kommun Hagfors..... Församl. Norra Råda..... Datum 15/10.....
 Fastighet Stjärn 1:316..... Film nr H 80.....
 Gårdsnamn Björkliden..... Karta 12 D 1f.....
 Anl. art egna hem.....
 Uppgiftslämnare Åtgärder erfordras
 Litteratur stomme
 Anteckn. fasad
 taktäckn.

| Hus nr | Husets funktion | Byggmtr | Fasad mtr | Färg | Taktäckn. | Int. bes. | Byggnads-år | Kommentar |
|--------|-----------------|---------|-----------|------|-----------|-----------|-------------|-----------|
| I | boningshus | T | LFS/SFS | OG | 2 T | | b.1880-1900 | |
| II | vedbod m m | B | SLL | FR | 2 T | | b.1910-30 | |
| III | bod | B | SLL | FR | papp(S) | | b.1960-70 | |
| IV | bod | B | SLL | FR | 2 T | | b.1930-50 | |
| V | stenkällare | sinner | - | - | p(X) | | b.1880-1900 | |
| VI | | | | | | | | |
| VII | | | | | | | | |
| VIII | | | | | | | | |
| IX | | | | | | | | |
| X | | | | | | | | |

Planskiss

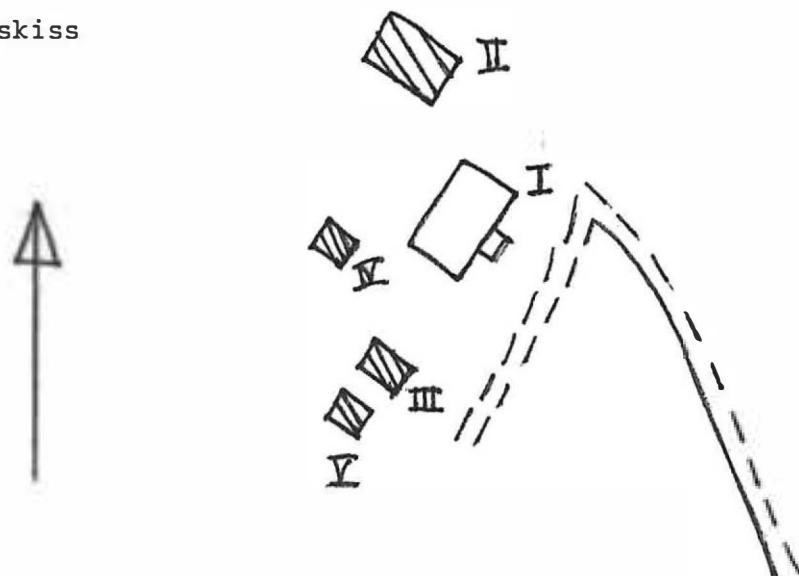

BYGGNADSVINVENTERING 1975

S-län E.N.

Kommun ... Hagfors Församl. ... Norra Råda Datum ... 16/10
 Fastighet ... Stjärn 1:319 Film nr ... N 82
 Gårdsnamn ... Stålbrännarbyggningen Karta ... 12d 1f
 Anl. art ... egna hem
 Uppgiftslämnare Åtgärder erfordras
 Litteratur stomme
 Anteckn. fasad
 taktäckn.

| Hus nr | Husets funktion | Byggmtr | Fasad mtr | Färg | Taktäckn. | Int. bes. | Byggnadsår | Kommentar |
|--------|-----------------|---------|-----------|------|-----------|-----------|------------|-----------|
| I | boningshus | T | SLP | FR | 2 T | | b.1800-50 | |
| II | garage | B | SLP | FR | 2 T | | b.1950-60 | |
| III | lekstuga | B | SLL | FR | 2 T | | b.1960-70 | |
| IV | | | | | | | | |
| V | | | | | | | | |
| VI | | | | | | | | |
| VII | | | | | | | | |
| VIII | | | | | | | | |
| IX | | | | | | | | |
| X | | | | | | | | |

Planskiss

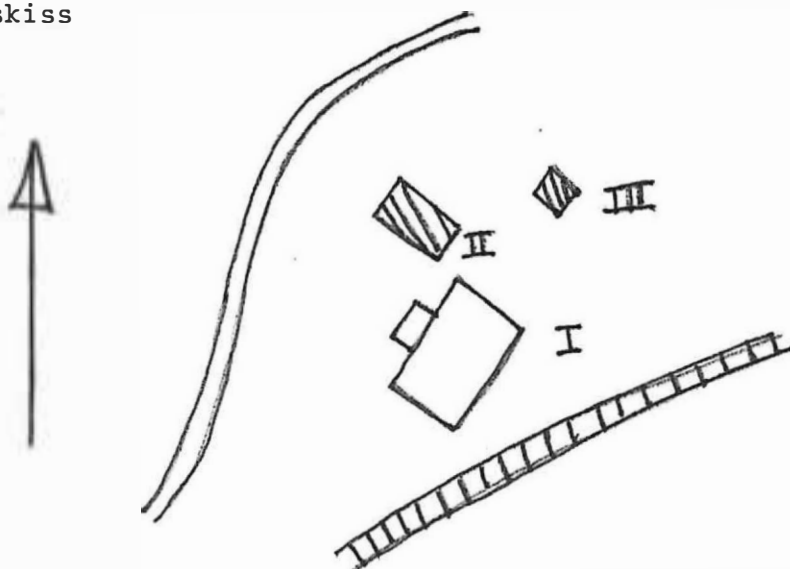

Kommun Hagfors Församl. Norra Råda Datum 15/10
 Fastighet Stjärn 1:320 Film nr H 38
 Gårdsnamn Karta 12 D 1f
 Anl. art f.d. torp
 Uppgiftslämnare Åtgärder erfordras
 Litteratur stomme
 Anteckn. fasad
 taktäckn.

| Hus nr | Husets funktion | Byggmtr | Fasad mtr | Färg | Taktäckn. | Int. bes. | Byggnadsår | Kommentar |
|--------|-----------------|---------|-----------|------|-----------|-----------|-----------------------|-----------|
| I | boningshus | T | SLL | FR | 2 T | | u.1907 b.1880-1910 | |
| II | ladugård | T/B | SSP/SLL | FR | 2 T | | b.1880-1910 | |
| III | lillstuga | T/B | -/SLP | FR/- | 2 T/P(X) | | b.1825-75 | |
| IV | | | | | | | | |
| V | | | | | | | | |
| VI | | | | | | | | |
| VII | | | | | | | | |
| VIII | | | | | | | | |
| IX | | | | | | | | |
| X | | | | | | | | |

Planskiss

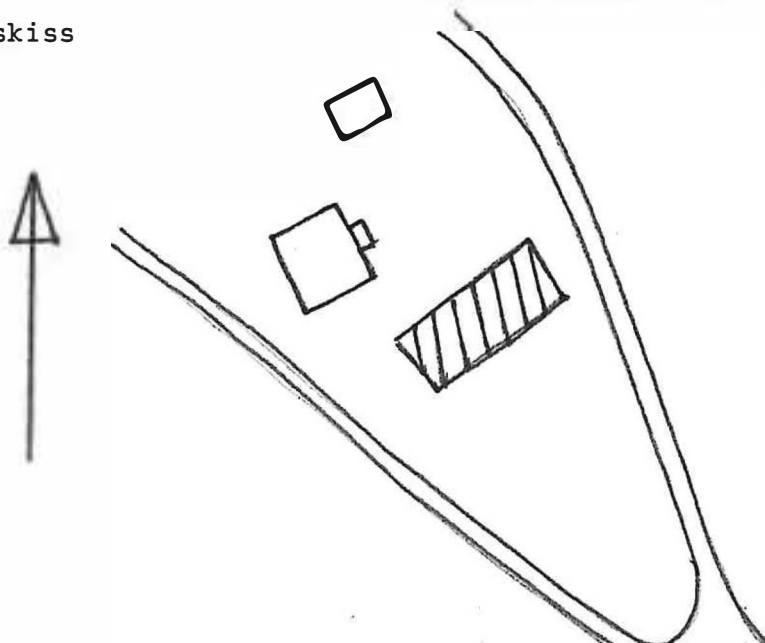

Kommun Hagfors Församl. Norra Råda Datum 1976-07-20

Fastighet Södra Bogerud A Film nr H 103

Gårdsnamn Karta 11 D 7e

Anl. art Postadsfastighet Sign. EEJ

Uppgiftslämnare Ingen hemma Åtgärder erfordras
 Anteckningar stomme
 fasad
 taktäckn.

| Hus nr | Husets funktion | Byggmtr | Fasad mtr | Färg | Taktäckn. | Byggn. år | Kommentar |
|--------|-----------------|---------|-----------|------|-----------|-----------------|-----------|
| I | Boningshus | T? | SLI | OG | 2T | b: 1370-1900 | |
| II | Uthus, bodar | B | SSF | FR | P | b: 1900-20 | |
| III | Garage | B | SLI | OG | P | b: 1950-60 | |
| IV | Jordkällare | S | - | - | Gräs | - | |
| V | | | | | | | |
| VI | | | | | | | |
| VII | | | | | | | |
| VIII | | | | | | | |
| IX | | | | | | | |
| X | | | | | | | |

Planskiss



BYGGNADSVINVENTERING 1976

S-län

Kommun Hagfors Församl. Norra Råda Datum 1976-07-20
 Fastighet Södra Bogerud 1:2 Film nr H 102
 Gårdsnamn Skavenell Karta 11.D.7e
 Anl. art Bostadsfastighet Sign. EBJ
 Uppgiftslämnare Sven Larsson, hyresgäst sedan 1965 Åtgärder erfordras
 Anteckningar Uddeholms Aktieföretag äger stomme
 fasad
 taktäckn.

| Hus nr | Husets funktion | Bygg- mtr | Fasad mtr | Färg | Tak- täckn. | Byggn. år | Kommentar |
|--------|-----------------|--------------|--------------|------|----------------|---------------|---|
| I | Boningshus | B | SLL | FR | 2T | u: 1948 | |
| II | Ladugård | B | SLL | X | P | b: 1948-50 | Anv: bevakningsförråd för Uddeholms AB |
| III | | | | | | | |
| IV | | | | | | | |
| V | | | | | | | |
| VI | | | | | | | |
| VII | | | | | | | |
| VIII | | | | | | | |
| IX | | | | | | | |
| X | | | | | | | |

Planskiss

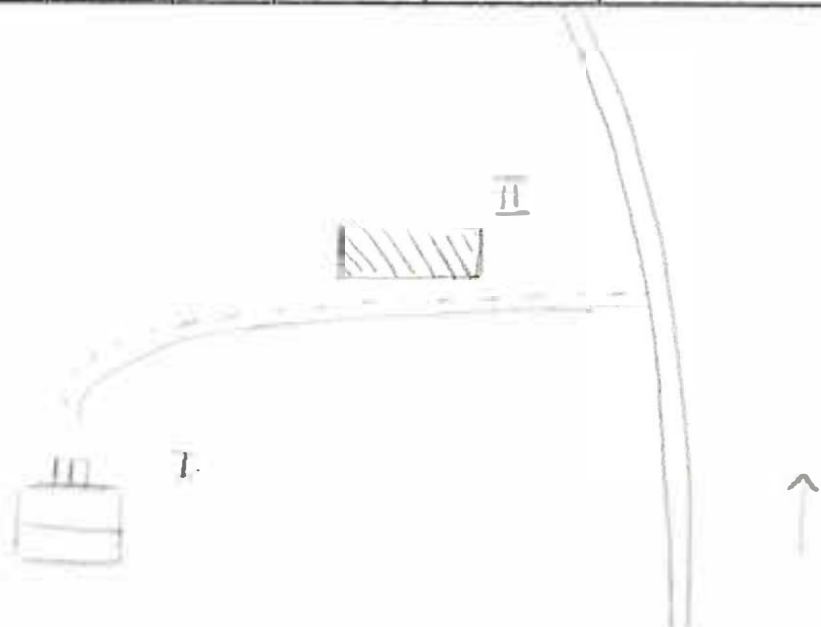

Kommun Hagfors Församl. Norra Råda Datum 1976-07-20
 Fastighet Södra Bogerud 1:11 Film nr H 103
 Gårdsnamn Bäckafors Karta 11 D 7e
 Anl. art Bostadsfastighet Sign. EPJ
 Uppgiftslämnare Dan Simonsson, ägare Åtgärder erfordras
 Anteckningar Har aldrig tillhört Uddeholms Aktiebolag. Inne i III stomme
 finns järnspis. Har kanske använts som arbetarbostad. fasad
 taktäckn.

| Hus nr | Husets funktion | Bygg- mtr | Fasad mtr | Färg | Tak- täckn. | Byggn. år | Kommentar |
|--------|---------------------------|--------------|--------------|------|----------------|---------------|--|
| I | Boningshus | T | LFS | OG | 2T | u: 1900 | |
| II | Utthus | B/T | SLL/- | FR | P | u: 1900-10 | F d ladugård |
| III | Garage | B | SLP | FR | P/Papp | u: 1900-10 | Jordkällare under |
| IV | Har varit såg, revs 1972. | | | | | | Sågen har troligen funnits här innan I byggdes för ett |
| V | annat hus har legat bakom | | | | | | I. Rester av en damm finns. Sågen var vattendriven. |
| VI | | | | | | | |
| VII | | | | | | | |
| VIII | | | | | | | |
| IX | | | | | | | |
| X | | | | | | | |

Planskiss

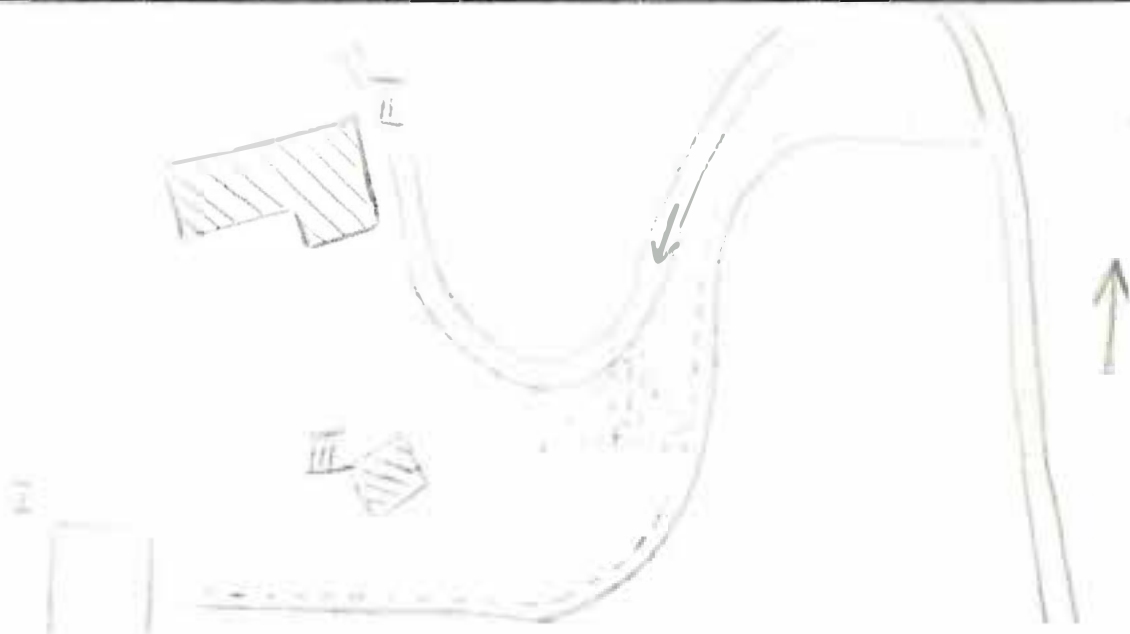

Kommun Hagfors..... Församl. Norra Råda..... Datum 1976-07-29.....
 Fastighet Södra Boerud 1:13..... Film nr H.102.....
 Gårdsnamn Karta 11.D.7e.....
 Anl. art F d bostadsfastighet. Ett hus upprustat. Allt misskött. Sign. EPJ.....
 Uppgiftslämnare Ingrid Bodén, granne..... Åtgärder erfordras
 Anteckningar Litt: Sveriges bebyggelse, landsbygden, Värmlands stomme
län II av Sigurd Erikson och Jenny Nilsson. Garveri och skomakeri till fasad
åtminstone 1925. taktäckn.

| Hus nr | Husets funktion | Byggmtr | Fasad mtr | Färg | Tak-täckn. | Byggn. år | Kommentar |
|--------|-----------------|---------|-----------|------|------------|-----------------|---|
| I | Boningshus | B | LPS | X | P | l: 1887 | |
| II | Boningshus | T | PFv | OV | 2BT | - | nyligen renoverat av skatteskäl enl granne. |
| III | Drängstuga | T | SLP | FR | P | b: 1890-1910 | |
| IV | | | | | | | |
| V | | | | | | | |
| VI | | | | | | | |
| VII | | | | | | | |
| VIII | | | | | | | |
| IX | | | | | | | |
| X | | | | | | | |

Planskiss



BYGGNAD SINVENTERING 1976

S-län

Kommun Hagfors Församl. Norra Råda Datum 1976-07-20

Fastighet Södra Bogerud 1:14 Film nr H 103

Gårdsnamn Bäckelid Karta 11 D 7e

Anl. art Bostadsfastighet Sign. EBJ

Uppgiftslämnare Inga-Lill Berggren, ägare Åtgärder erfordras

Anteckningar Huset har alltid sett ut så här fast det nu är nyrenoverat. stomme

..... fasad

..... taktäckn.

| Hus nr | Husets funktion | Byggmtr | Fasad mtr | Färg | Taktäckn. | Byggn. år | Kommentar |
|--------|-----------------|---------|-----------|------|-----------|---------------|-----------|
| I | Boningshus | T | - | IBr | 1T | u: 1901 | |
| II | Lekstuga | B | SLL | OV | - | u: 1914 | |
| III | Garage | T | SLL | FR | Et | u: ca 1965 | |
| IV | | | | | | | |
| V | | | | | | | |
| VI | | | | | | | |
| VII | | | | | | | |
| VIII | | | | | | | |
| IX | | | | | | | |
| X | | | | | | | |

Planskiss

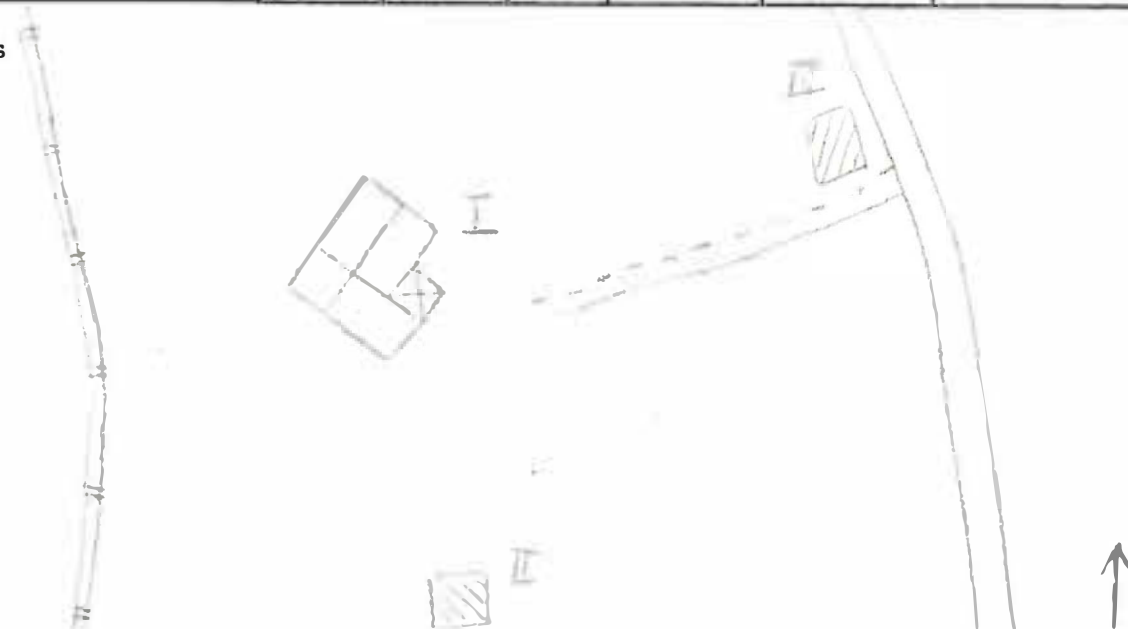

BYGGNAD SINVENTERING 1976

S-län

Kommun Hagfors Församling Norra Råda Datum 1976-07-20
 Fastighet Södra Bogerud 1:24 Film nr H 102
 Gårdsnamn Solhem Karta 11 D 7e
 Anl. art F d bostadsfastighet Sign ERJ
 Uppgiftslämnare Ingrid Bodén f Höijer Åtgärder erfordras
 Anteckningar Används nu på somrarna av släktingar. Ägare: stomme
Maj Britt Höijer fasad
 taktäckn.

| Hus nr | Husets funktion | Byggmtr | Fasad mtr | Färg | Taktäckn. | Byggn. år | Kommentar |
|--------|-----------------|---------|-----------|------|-----------|------------|--|
| I | Boningshus | T | SLL | FR | P | u: 1904 | |
| II | Boningshus | B | SLP | IBr | Et | u: 1947 | 1947 verkstad 1967 ombyggt till bosta |
| III | | | | | | | |
| IV | | | | | | | |
| V | | | | | | | |
| VI | | | | | | | |
| VII | | | | | | | |
| VIII | | | | | | | |
| IX | | | | | | | |
| X | | | | | | | |

Planskiss



BYGGNADSVINVENTERING 1976

S-län

Kommun Hagfors Församl. Norra Råda Datum 1976-07-20

Fastighet Södra Bogerud 1:26 Film nr H.102

Gårdsnamn Strömslund Karta 11.D.7e

Anl. art Bostadsfastighet Sign. EPJ

Uppgiftslämnare Edit Berglund, ägare Åtgärder erfordras
 Anteckningar Föräldrabem stomme
 fasad
 taktäckn.

| Hus nr | Husets funktion | Bygg- mtr | Fasad mtr | Färg | Tak- täckn. | Byggn. år | Kommentar |
|--------|-----------------|--------------|--------------|------|----------------|---------------|-----------|
| I | Boningshus | RV | SLL | FR | P | u: 1912 | |
| II | Uthus | B | SSP | FR | P | u: 1920 | |
| III | Garage | B | SLP | FR | Pann | u: 1920-30 | |
| IV | | | | | | | |
| V | | | | | | | |
| VI | | | | | | | |
| VII | | | | | | | |
| VIII | | | | | | | |
| IX | | | | | | | |
| X | | | | | | | |

Planskiss



Kommun Hagfors..... Församl. Norra Råda..... Datum 1976-07-20.....
 Fastighet Södra Bogerud 1:45..... Film nr H 102.....
 Gårdsnamn Karta 11 D 7e.....
 Anl. art F d bondgård..... Sign. EBJ.....
 Uppgiftslämnare Ingrid Bodén..... Åtgärder erfordras
 Anteckningar Lundkvist sålde till Lantbruksnämnden. Farfar till stomme.....
Ingrid Bodén hade det som bondgård...... fasad
 taktäckn.

| Hus nr | Husets funktion | Byggmtr | Fasad mtr | Färg | Taktäckn. | Byggn. år | Kommentar |
|--------|-----------------|---------|-----------|------|-----------|-----------------|-------------------|
| I | Boningshus | T | SLL | FR | 2T | u: 1840 | Moderniserat 1936 |
| II | Hölada | B | SSP | FR | 2T | b: 1900-30 | |
| III | Uthuslänga | B | SLP | FR | P | b: 1880-1910 | |
| IV | Drängstuga | B | SLL | FR | 2T | b: 1900-40 | |
| V | | | | | | | |
| VI | | | | | | | |
| VII | | | | | | | |
| VIII | | | | | | | |
| IX | | | | | | | |
| X | | | | | | | |

Planskiss

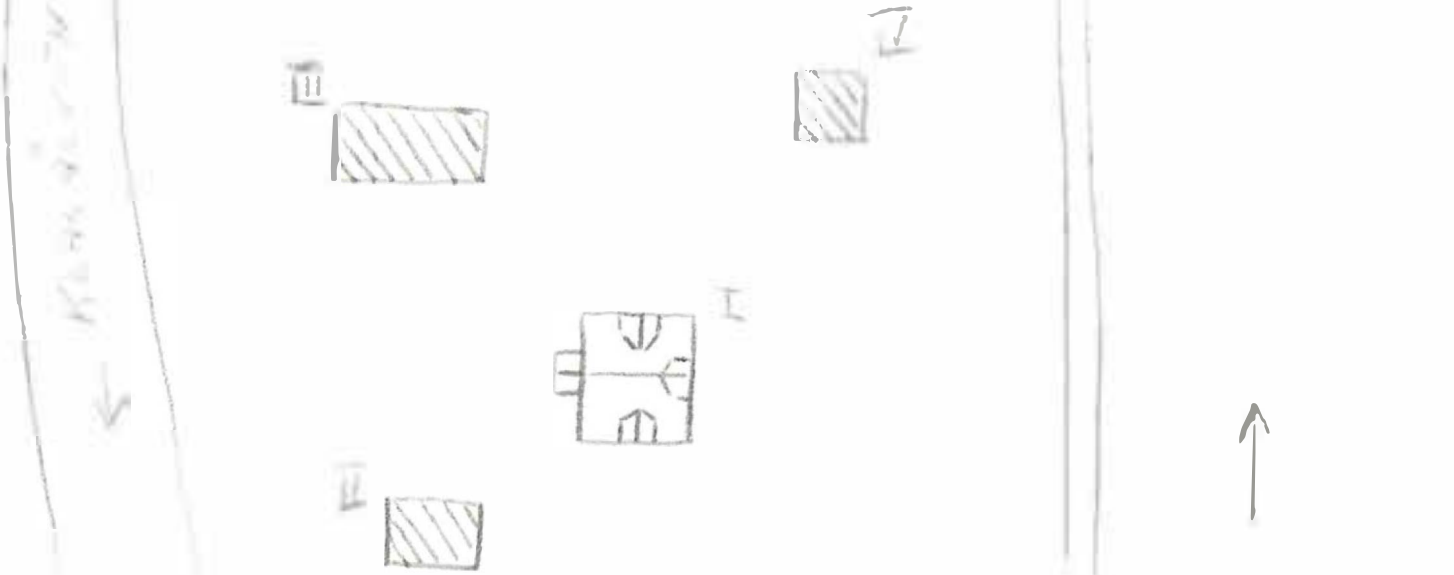

BYGGNADSVINVENTERING 1976

S-län

Kommun Hagfors Församl. Norra Råda Datum 1976-07-22

Fastighet Södra Bogerud 1:46 Film nr 107

Gårdsnamn Karta 11 D 8e

Anl. art Övergivet skogsarbetarhuställe Sign. EBJ

Uppgiftslämnare Åtgärder erfordras
 Anteckningar Ligger mittemot en bandyplan stomme
 fasad
 taktäckn.

| Hus nr | Husets funktion | Byggmtr | Fasad mtr | Färg | Taktäckn. | Byggn. år | Kommentar |
|--------|-----------------|---------|-----------|------|-----------|-----------------|-----------|
| I | Boningshus | T | SLP | FR | 2T | b: 1870-1910 | |
| II | Uthus | T/B | -/SLP | FR | 2T | b: 1880-1910 | |
| III | Avtråde | B | SLL | FR | Pl | b: 1950-60 | |
| IV | | | | | | | |
| V | | | | | | | |
| VI | | | | | | | |
| VII | | | | | | | |
| VIII | | | | | | | |
| IX | | | | | | | |
| X | | | | | | | |

Planskiss

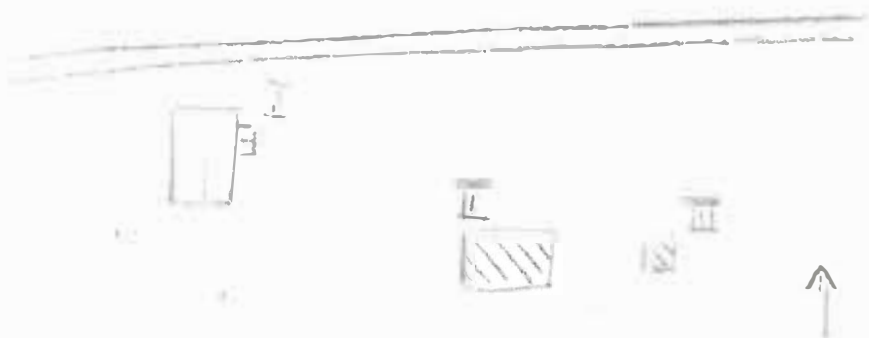

BYGGNADS INVENTERING 1975

S-1än

Kommun Hagfors Församl. Norra Råda Datum 6/10
 Fastighet Södra Røgerud 1:48 Film nr H 55
 Gårdsnamn Karta LOD. 8F.
 Anl. art Bostad
 Uppgiftslämnare
 litteratur
 Anteckn.

Åtgärder erfordras
 stomme
 fasad
 taktäckn.

| Hus nr | Husets funktion | Bygg- mtr | Fasad mtr | Färg | Tak- täkn. | Int. bes. | Byggnads- år | Kommentar |
|--------|-------------------------|--------------|-----------------|------|---------------|--------------|-----------------|-----------|
| I | Bostad | T | SLL | FR | 2 T | | 1880-1900 | B |
| II | Hönshus/uthus- länga | TG/B | -/SLP/SLL(X)/FR | | 2T/P(X) | | 1880-1930 | B |
| III | | | | | | | | |
| IV | | | | | | | | |
| V | | | | | | | | |
| VI | | | | | | | | |
| II | | | | | | | | |
| VIII | | | | | | | | |
| IX | | | | | | | | |
| X | | | | | | | | |

Planskiss



I



Kommun Högfors Församl. Norra Båda Datum 1976-07-20
 Fastighet Södra Bogerud 1:54 Film nr H 102, 103
 Gårdsnamn Strömsberg Karta 11 D 7e
 Anl. art (Pottern ska hit så småningom) Bostadsfastighet Sign. EFJ
 Uppgiftslämnare Edit Berglund, granne Atgärder erfordras
 Anteckningar Helge Karlsson ägare, bor nu i Munkfors. När Edit stomme
Berglunds föräldrar byggde 1912 (grannar) fanns gården och jorden fasad
var uppodlad. taktäckn.

| Hus nr | Husets funktion | Byggmtr | Fasad mtr | Färg | Tak-täckn. | Byggn. år | Kommentar |
|--------|-----------------|---------|-----------|------|------------|-----------------|-----------|
| I | Boningshus | B? | SLI | FR | P | b: 1860-1910 | |
| II | Utthus | B | SLP | FR | P | b: 1880-1910 | |
| III | Vedbod | B | SLP | FR | 2T | b: 1880-1910 | |
| IV | Garage | B | Papp | OR | Papp | n: 1950-60 | |
| V | | | | | | | |
| VI | | | | | | | |
| VII | | | | | | | |
| VIII | | | | | | | |
| IX | | | | | | | |
| X | | | | | | | |

Planskiss

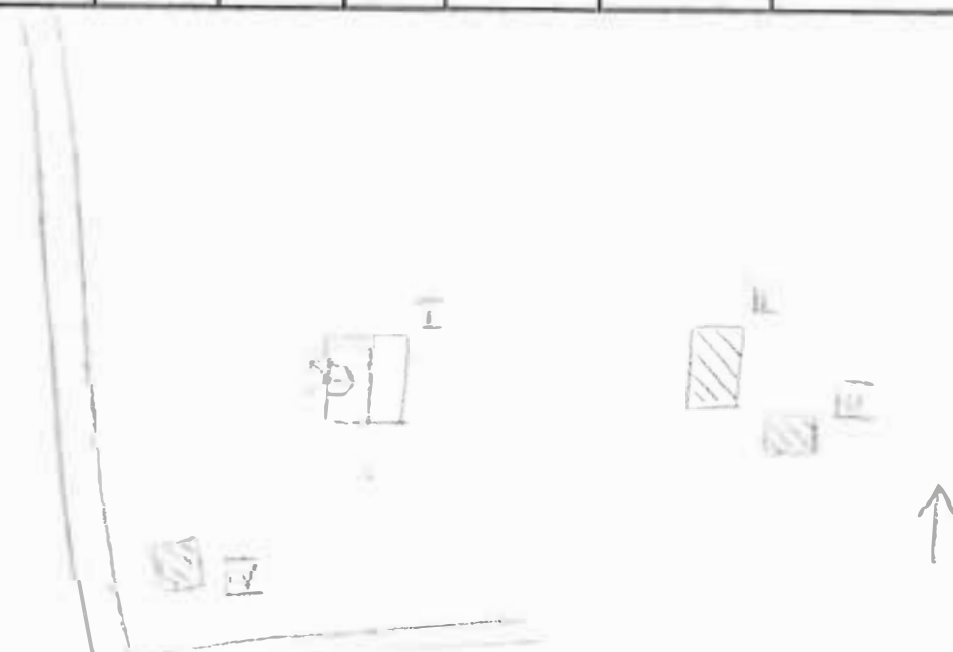

Kommun Hagfors Församl. Norra Råda Datum 1976-07-20

Fastighet Södra Boggerud 1:60 Film nr H 103

Gårdsnamn Åsen Karta 11D 8e

Anl. art Arbetarboställe, nu öde Sign. EBJ

Uppgiftslämnare Inga Lill Simonsson, granne Åtgärder erfordras
 Anteckningar Inget gräs slaget. Ingen väg fram till huset. stomme

Privatägt av grannen (föräldrahem) fasad

1:34 och 1:35 ser likadana ut fast de är påbyggda taktäckn.

| Hus nr | Husets funktion | Bygg- mtr | Fasad mtr | Färg | Tak- täckn. | Byggn. år | Kommentar |
|--------|-----------------|--------------|--------------|------|----------------|---------------|-----------|
| I | Boningshus | B | LFS/ SLL | FR | 2T | u: 1920 | |
| II | Bod, vedbod | B | SSP | FR | Et | b: 1920-40 | |
| III | | | | | | | |
| IV | | | | | | | |
| V | | | | | | | |
| VI | | | | | | | |
| VII | | | | | | | |
| VIII | | | | | | | |
| IX | | | | | | | |
| X | | | | | | | |

Planskiss

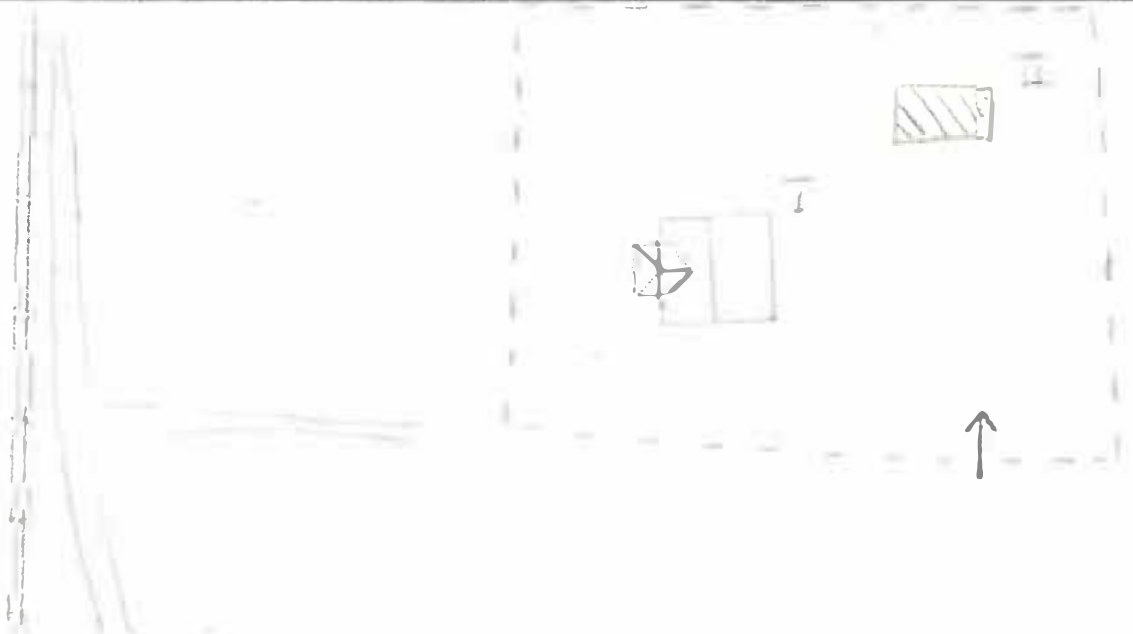

BYGGNADSVINVENTERING 1976

S-län

Kommun Hagfors Församl. Norra Råda Datum 1976-07-20
 Fastighet Södra Bogerud 1:66 Film nr H 105
 Gårdsnamn Gårdet Karta 11 D 8e
 Anl. art Bostadsfastighet, f d bondgård Sign. EPJ
 Uppgiftslämnare Emanuel Nilsson, ägare Åtgärder erfordras
 Anteckningar Nuvarende ägaren här sedan 1946. Uddeholms Aktiebolag stomme
 sålde omkring 1900 till Einar Olsson. Troligen privatägt från början. fasad
 taktäckn.
 Har varit skjutsstation och gästgiveri. Einar Olssons far arrenderade och startade
 skjutsstationen.

| Hus nr | Husets funktion | Bygg- mtr | Fasad mtr | Färg | Tak- täckn. | Byggn. år | Kommentar |
|--------|-----------------|-----------|-----------|------|-------------|--------------|--|
| I | Boningshus | T | SLP | I Br | 2T | u: ca 1850-t | Balkongen kom 1974, samtidigt med renoveringen |
| II | Stall | T | SLP | FR | 2T | u: 1850-t | |
| III | Ladugård | T/B | -/SSP | FR | 2T | u: 1850-t | Ladugårdsdelen T |
| IV | | | | | | | |
| V | | | | | | | |
| VI | | | | | | | |
| VII | | | | | | | |
| VIII | | | | | | | |
| IX | | | | | | | |
| X | | | | | | | |

Planskiss

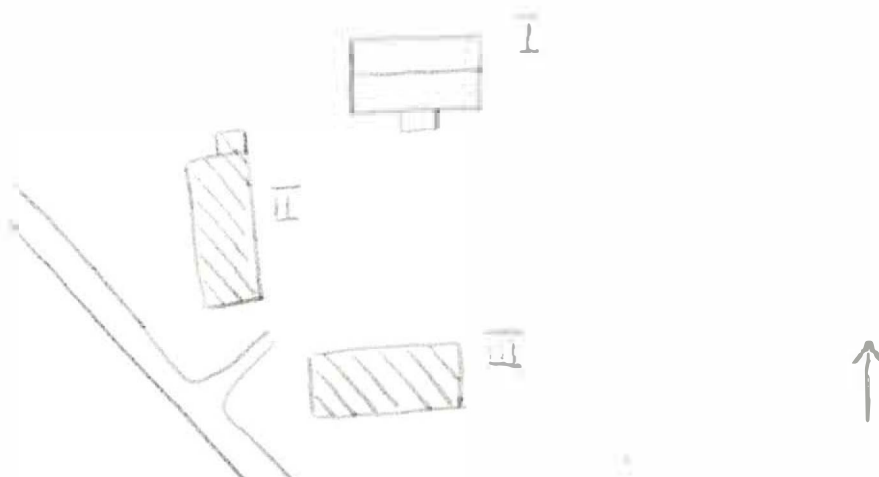

BYGGNADSVINVENTERING 1976

S-län

Kommun Hagfors..... Församl. Norra Råda..... Datum 1976-07-22.....
 Fastighet Södra Bogerud 1:103..... Film nr H 107.....
 Gårdsnamn Bogerudsnäs..... Karta 11 D 8e.....
 Anl. art Bostadsfastighet, ska bli jordbruk..... Sign. EBJ.....
 Uppgiftslämnare Klas Lefverström, granne..... Åtgärder erfordras
 Anteckningar En östtysk har köpt fastigheten för att driva jord- stomme
bruk, men han ska bygga om först, vilket lär kunna dröja. Uthusen fasad
har han redan bytt ut. taktäckn.

| Hus nr | Husets funktion | Byggmtr | Fasad mtr | Färg | Tak-täckn. | Byggn. år | Kommentar |
|--------|-----------------|---------|-----------|------|------------|-----------------|-----------|
| I | Boningshus | T | SLL | FR | 2T | u: omkr 1900 | |
| II | Vedbod | B | SLL | FR | 2T | b: 1900-10 | |
| III | Stall | B | SEP | FR | P | b: 1970 | |
| IV | | | | | | | |
| V | | | | | | | |
| VI | | | | | | | |
| VII | | | | | | | |
| VIII | | | | | | | |
| IX | | | | | | | |
| X | | | | | | | |

Planskiss



BYGGNAD SINVENTERING 1976

S-län

Kommun Hagfors Församl. Lorra Råda Datum 1976-07-22
 Fastighet Södra Bogerud 1:106 Film nr H 108
 Gårdsnamn Karta 11 D 8e
 Anl. art Torp Sign. EBJ
 Uppgiftslämnare Ingen hemma Åtgärder erfordras
 Anteckningar stomme
 fasad
 taktäckn.

| Hus nr | Husets funktion | Byggmtr | Fasad mtr | Färg | Taktäckn. | Byggn. år | Kommentar |
|--------|-----------------|---------|-----------|------|-----------|-----------------|-----------|
| I | Doningshus | B | SLL | FR | 2T | b: 1890-1930 | |
| II | Bod | B | SSP/SLI | FR | BT | b: 1890-1930 | |
| III | | | | | | | |
| IV | | | | | | | |
| V | | | | | | | |
| VI | | | | | | | |
| VII | | | | | | | |
| VIII | | | | | | | |
| IX | | | | | | | |
| X | | | | | | | |

Planskiss

Kommun Hagfors Församl. Norra Råda Datum 1976-08-17

Fastighet Sörby A (1:18) Film nr B 165

Gårdsnamn Där Nol Karta 12 D 0e

Anl. art Bondgård Sign. EPJ

Uppgiftslämnare Arne Olsson, ägare Åtgärder erfordras
 stomme
 fasad
 taktäckn.

| Hus nr | Husets funktion | Bygg mtr | Fasad mtr | Färg | Tak-täckn. | Byggn. år | Kommentar |
|--------|-----------------|----------|-------------|------|------------|---------------|-----------|
| I | Boningshus | T | SLL/ SLP | FR | P | u: 1880-t | |
| II | Ladugård | B/Tg | SLL | FR | P | h: 1900-20 | |
| III | Tvättstuga | B | SLL | FR | P | b: 1900-40 | |
| IV | Förråd | B | SSP | X | ∅ | h: 1970-t | |
| V | | | | | | | |
| VI | | | | | | | |
| VII | | | | | | | |
| VIII | | | | | | | |
| IX | | | | | | | |
| X | | | | | | | |

Situationsplan

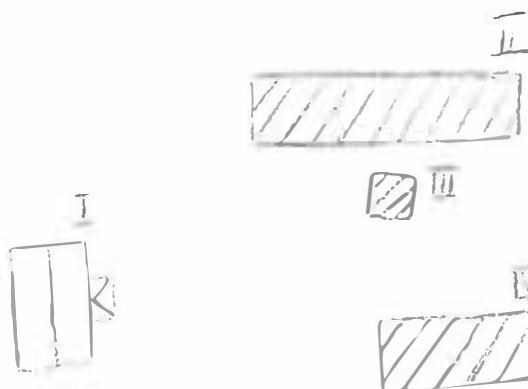

Kommun Hagfors Församl. Norra Råda Datum 1976-08-17
 Fastighet Sörby B 1:130 Film nr H 165
 Gårdsnamn Övre Gärdet Karta 12 D 0e
 Anl. art Jordbruksfastighet Sign. ERJ
 Uppgiftslämnare Rut Söderlind, släkting Åtgärder erfordras
 Anteckningar stomme
 fasad
 taktäckn.

| Hus nr | Husets funktion | Bygg mtr | Fasad mtr | Färg | Tak-täckn. | Byggn. år | Kommentar |
|--------|-----------------|----------|-----------|-------|------------|-----------------|-----------|
| I | Boningshus | T | SLP | FR | 2T | u: 1872 | |
| II | Ladugård | B/Tg | SSP/- | FR | Et | u: 1926 | |
| III | Loftgångsbod | T | -/SLP | X | Et | p: 1800-1850 | |
| IV | Garage | B | Slät | Rosa. | Et | u: 1950-t | |
| V | | | | | | | |
| VI | | | | | | | |
| VII | | | | | | | |
| VIII | | | | | | | |
| IX | | | | | | | |
| X | | | | | | | |

Placeringsplan

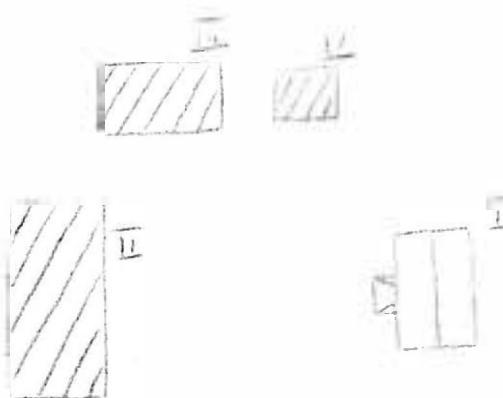

Kommun Hagfors Församl. Norra Råda Datum 1976-08-17

Fastighet Sörby C Film nr H 165

Gårdsnamn Karta 12 D 0e

Anl. art F d bostadsfastighet Sign. EBJ

Uppgiftslämnare Åtgärder erfordras

Anteckningar I avstyckat vid försäljning av övriga hus stomme

..... fasad

..... taktäckn.

| Hus nr | Husets funktion | Bygg mtr | Fasad mtr | Färg | Tak-täckn. | Byggn. år | Kommentar |
|--------|-----------------|----------|-----------|------|------------|-----------------|-----------|
| I | Boningshus | T | SLP | X | 2T | b: 1870-1900 | |
| II | | | | | | | |
| III | | | | | | | |
| IV | | | | | | | |
| V | | | | | | | |
| VI | | | | | | | |
| VII | | | | | | | |
| VIII | | | | | | | |
| IX | | | | | | | |
| X | | | | | | | |

Situationsplan

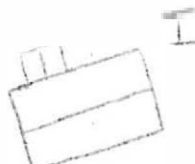

Kommun Härfors Församl. Norra Råda Datum 1976-08-26
 Fastighet Sörby D Film nr F 200
 Gårdsnamn Torp Karta 12 D od
 Anl. art Postadsfastighet, f d bondgård Sign. EBJ
 Uppgiftslämnare Ingen hemma Åtgärder erfordras
 Anteckningar stomme
 fasad
 taktäckn.

| Hus nr | Husets funktion | Bygg mtr | Fasad mtr | Färg | Tak-täckn. | Byggn. ar | Kommentar |
|--------|-----------------|----------|-----------|------|------------|-----------------|-----------|
| I | Boningshus | B? | SLL | FR | P | b: 1890-1920 | |
| II | Ladugård | T/B | -/SSP | FR | P | b: 1890-1920 | |
| III | | | | | | | |
| IV | | | | | | | |
| V | | | | | | | |
| VI | | | | | | | |
| VII | | | | | | | |
| VIII | | | | | | | |
| IX | | | | | | | |
| X | | | | | | | |

uationsplan

jordkällare



Kommun Hagfors Församling Norra Råda Datum 1976-08-19

Fastighet Sörby 1:9 Film nr H 171

Gårdsnamn Mon Karta 12 D 0e

Anl. art Jordbruksfastighet Sign. EBJ

Uppgiftslämnare Paul Ellvin, ägare Åtgärder erfordras

Anteckningar Litt: Sveriges bebyggelse, landsbygden, Värmlands stomme

län II, Sigurd Erixon fasad

..... taktäckn.

| Hus nr | Husets funktion | Bygg mtr | Fasad mtr | Färg | Tak-täckn. | Byggn. år | Kommentar |
|--------|-----------------|----------|-------------|------|------------|-----------------|-----------|
| I | Boningshus | T | SLL | OV | 2T | l: 1890 | |
| II | Ladugård | B/Tg | SSP/ SLP | FR | P | u: 1930 | |
| III | Bod, skjul | B | SLP | X | P | b: 1880-1920 | |
| IV | Stall | T | SLL/- | X | P | b: 1880-1900 | |
| V | Lillstuga | B? | SLL | X | 2T | u: 1890-t | |
| VI | Smedja | B | SLL | X | Stick | b: 1880-1900 | |
| VII | | | | | | | |
| VIII | | | | | | | |
| IX | | | | | | | |
| X | | | | | | | |

uationsplan

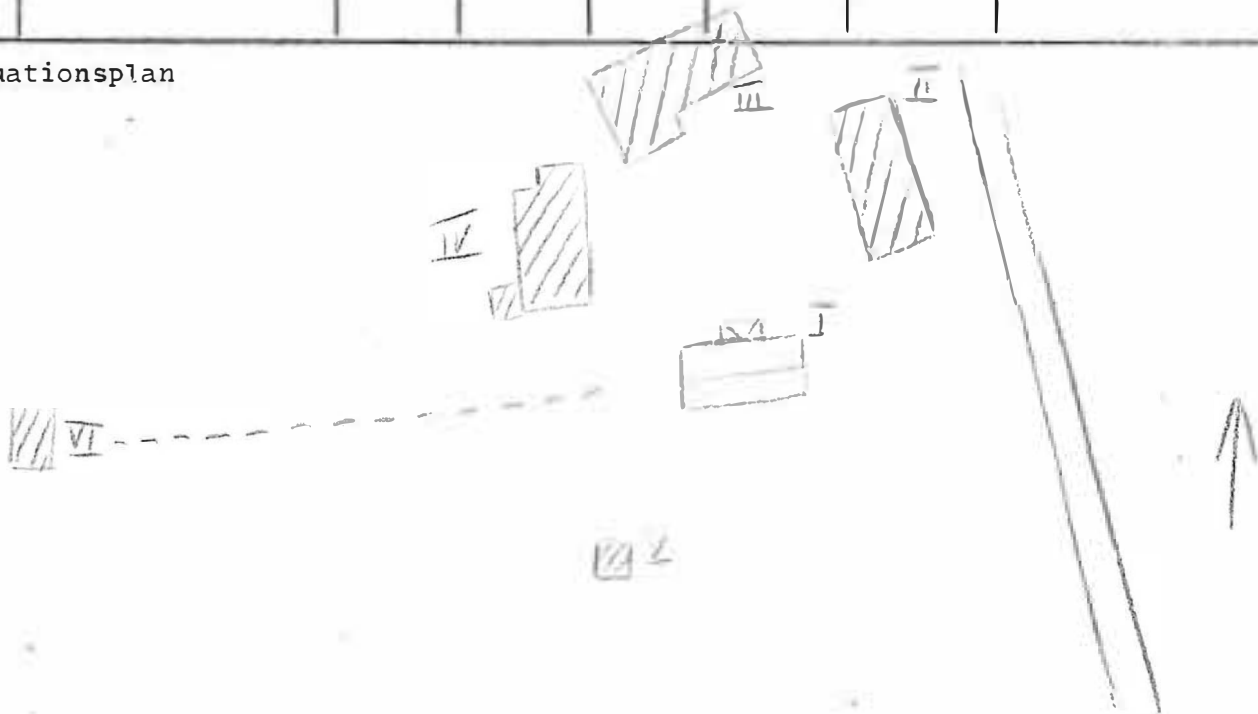

Kommun : Hagfors Församling : Norra Råda Datum : 1976-08-17
 Fastighet : Sörby 1:28, 1:25 Film nr : H 166
 Gårdsnamn : Karta : 12 D 0e
 Anl. art : Jordbruksfastighet Sign. : EBJ
 Uppgiftslämnare : Gerda Karlsson, ägare Åtgärder erfordras
 Anteckningar : Ett äldre boningshus har flyttats till annan ort stomme
 fasad
 taktäckn.

| Hus nr | Husets funktion | Bygg mtr | Fasad mtr | Färg | Tak-täckn. | Byggn. år | Kommentar |
|--------|-----------------|----------|-----------------|------|------------|-----------------|-----------|
| I | Boningshus | B | Sprit | S Bg | 1T | u: 1957 | |
| II | Drängstuga | T | SLP/ SLL | FR | 2T | b: 1880-1900 | |
| III | Tvättstuga | B | SLL | FR | P | b: 1930-t | |
| IV | Vedbod | B | SSP/ SLL | FR | P | b: 1930-t | |
| V | Garage | B | SLL | FR | P | b: 1930-t | |
| VI | Ladugård | B/KS | SLL/SLA/ SSP | FR | P | b: 1930-t | |
| VII | Hönshus | P | PFv | FR | Papp | b: 1930-t | |
| VIII | | | | | | | |
| IX | | | | | | | |
| X | | | | | | | |

Situationsplan

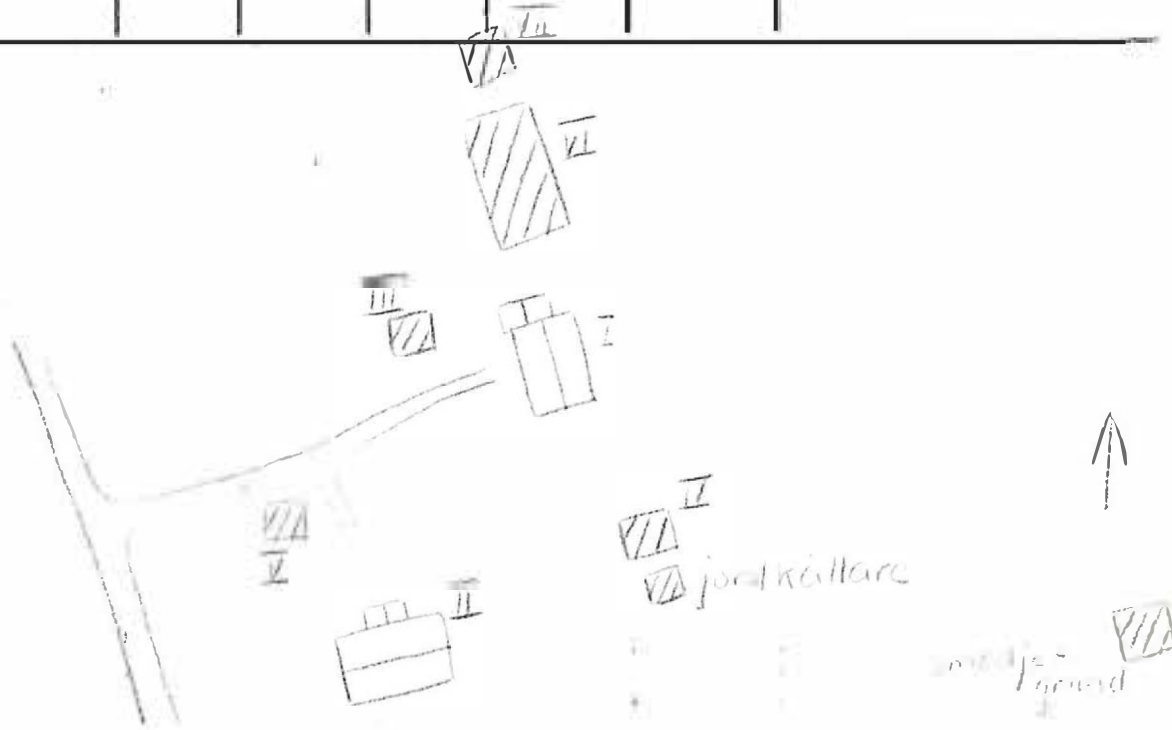

Kommun Hagfors Församl. Norra Råda Datum 1976-08-16

Fastighet Sörby 1:30 Film nr H 164

Gårdsnamn Nytäppa Karta 12 D 0e

Anl. art Postadsfastighet Sign. MBJ

Uppgiftslämnare Maria Hedlund, ägare Åtgärder erfordras
 stomme
 fasad
 taktäckn.

Anteckningar En kort tid var det affär i I, alla husen hit-
flyttade ca 1862

| Hus nr | Husets funktion | Bygg mtr | Fasad mtr | Färg | Tak-täckn. | Byggn. år | Kommentar |
|--------|-----------------|----------|-----------|------|------------|------------|-----------|
| I | Boningshus | T | SLP | FR | P | u: 1860 | |
| II | Stall, bod | T/B | SLP/- | X | Stick/P | u: 1860 | |
| III | Uthus | T | -/SLP | FR | P | u: 1860 | |
| IV | | | | | | | |
| V | | | | | | | |
| VI | | | | | | | |
| VII | | | | | | | |
| VIII | | | | | | | |
| IX | | | | | | | |
| X | | | | | | | |

Situationsplan

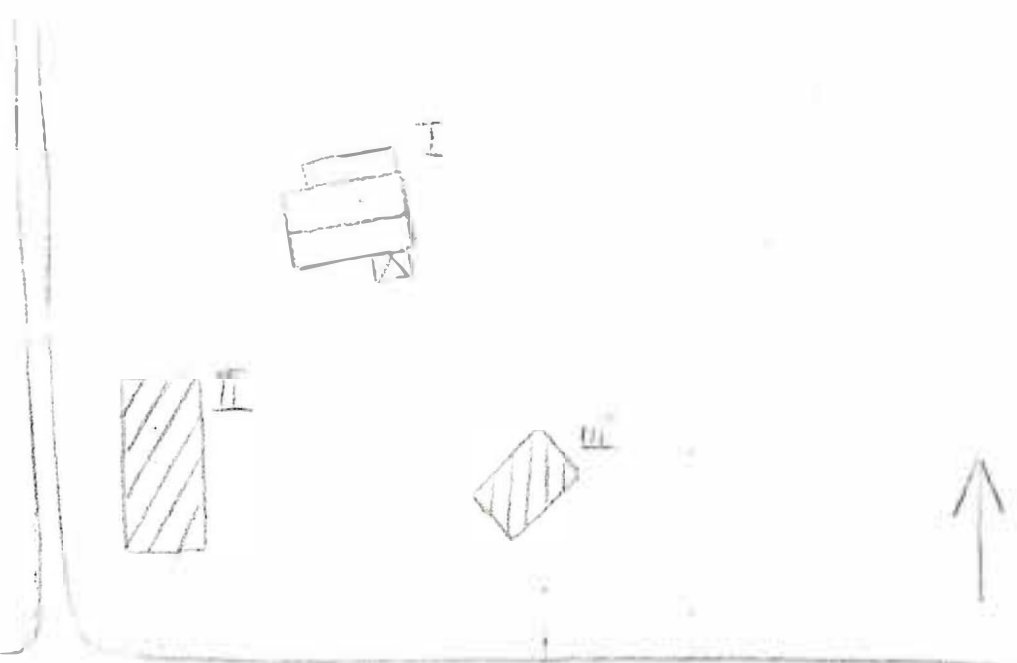

Kommun Hagfors Församl. Norra Råda Datum 1976-08-17
 Fastighet Sörby 1:61, 1:92 Film nr H 165
 Gårdsnamn Karta 12 D 0e
 Anl. art F d bondgård, nu jordbruksfastighet Sign. EBJ
 Uppgiftslämnare Ulla-Britt Ljungberg, ägare Åtgärder erfordras
 Anteckningar stomme
..... fasad
..... taktäckn.

| Hus nr | Husets funktion | Bygg mtr | Fasad mtr | Färg | Tak-täckn. | Byggn. år | Kommentar |
|--------|--------------------|----------|-----------|------|------------|-----------------|-----------|
| I | Boningshus | T | SLL | FR | P | b: 1880-1900 | |
| II | Stall, uthus | B | SLL | FR | Et | b: 1900-20 | |
| III | Lekstuga | B | SLL | FR | Papp | b: 1920-50 | |
| IV | Garage, snickarbod | B | SLL | FR | 2T | b: 1900-30 | |
| V | Ladugård | T/B | -/SSP | FR | 2T | b: 1880-1910 | |
| VI | | | | | | | |
| VII | | | | | | | |
| VIII | | | | | | | |
| IX | | | | | | | |
| X | | | | | | | |

Situationsplan



Kommun Hagfors..... Församl. Norra Råda..... Datum 1976-08-17.....
 Fastighet Sörby 1:35..... Film nr H 156.....
 Gårdsnamn Karta 12 D 0e.....
 Anl. art Missionshus..... Sign. FRJ.....
 Uppgiftslämnare Maria Hedlund, granne..... Åtgärder erfordras
 Anteckningar stomme
 fasad
 taktäckn.

| Hus nr | Husets funktion | Bygg mtr | Fasad mtr | Färg | Tak-täckn. | Byggn. år | Kommentar |
|--------|-----------------|----------|-----------|------|------------|------------|-----------|
| I | Missionshus | B | SLI | FR | 2T | u: 1922 | |
| II | | | | | | | |
| III | | | | | | | |
| IV | | | | | | | |
| V | | | | | | | |
| VI | | | | | | | |
| VII | | | | | | | |
| VIII | | | | | | | |
| IX | | | | | | | |
| X | | | | | | | |

Skissplan

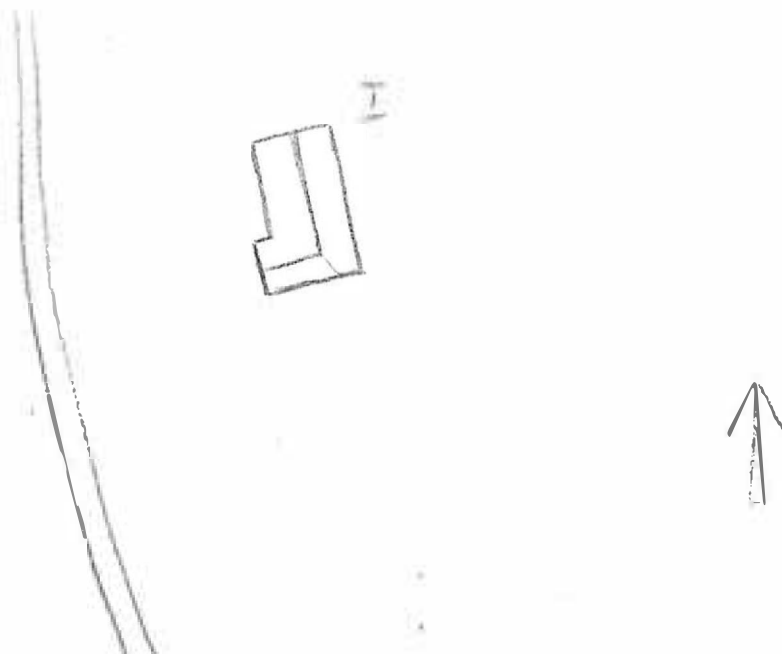

Kommun Hagfors Församling Norra Råda Datum 1976-08-17

Fastighet Sörby 1:90 Film nr H 166

Gårdsnamn Nygård Karta 12 D 0e

Anl. art Jordbruksfastighet Sign. MEJ

Uppgiftslämnare Arne Olsson, ägare Åtgärder erfordras

Anteckningar stomme

..... fasad

..... taktäckn.

| Hus nr | Husets funktion | Bygg mtr | Fasad mtr | Färg | Tak-täckn. | Byggn. år | Kommentar |
|--------|-------------------|----------|--------------|--------|------------|------------|-----------|
| I | Boningshus | B | SLL | OV | P | u: 1922 | |
| II | Stall, vagnsskjul | B/S? | SLL/ Slät | FR/Grå | 2T | u: 1922 | |
| III | Ladugård | B/Tg | SSP/- | FR/- | 2T | u: 1922 | |
| IV | Tvättstuga | B | SLL | FR | 2T | u: 1922 | |
| V | | | | | | | |
| VI | | | | | | | |
| VII | | | | | | | |
| VIII | | | | | | | |
| IX | | | | | | | |
| X | | | | | | | |

Placeringsskiss

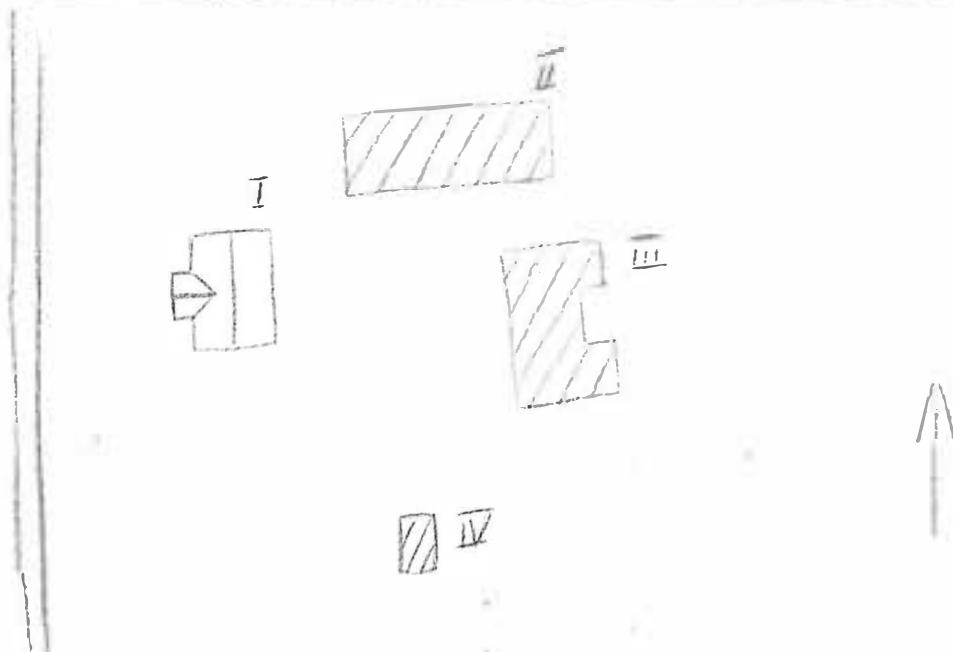

Kommun Hagfors Församl. Norra Råda Datum 1976-08-26
 Fastighet Sörhy 1:97 Film nr F 200, 201
 Gårdsnamn Karta 12 D 0d
 Anl. art Bostadsfastighet Sign. EBJ
 Uppgiftslämnare Jonny Westlund, ägare Åtgärder erfordras
 Anteckningar stomme
 fasad
 taktäckn.

| Hus nr | Husets funktion | Bygg mtr | Fasad mtr | Färg | Tak-täckn. | Byggn. år | Kommentar |
|--------|-----------------|----------|------------------------|------|------------|------------|-----------|
| I | Boningshus | T | SLL | FR | Et | u: 1923 | |
| II | Garage | Tg? | Slät SGR | SGrå | Et | u: 1953 | |
| III | Uthus | B | Sll | FR | Et | u: 1923 | |
| IV | | | | | | | |
| V | | | | | | | |
| VI | | | | | | | |
| VII | | | | | | | |
| VIII | | | | | | | |
| IX | | | | | | | |
| X | | | | | | | |

uationsplan

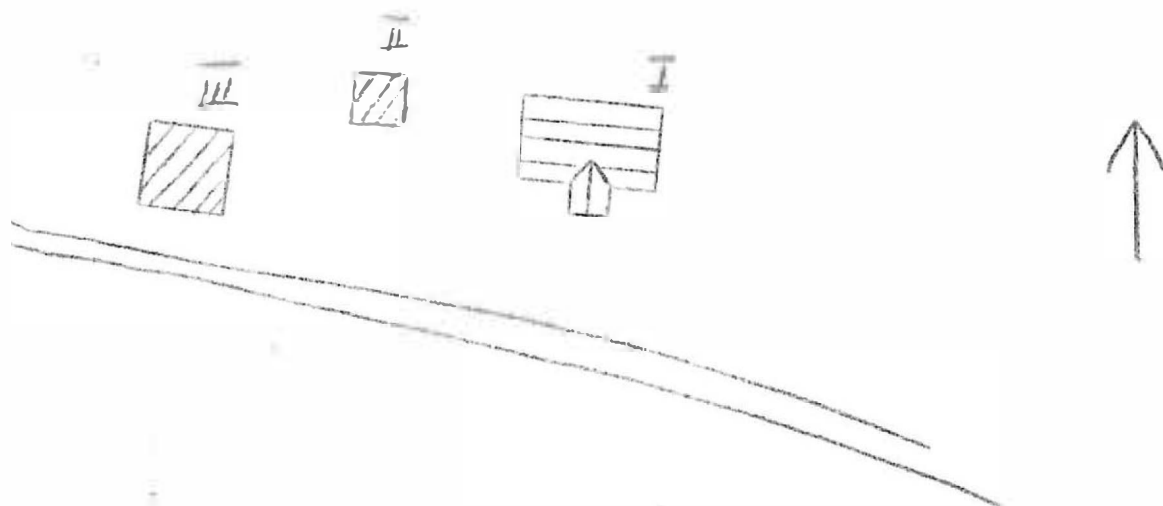

Kommun Hagfors Församl. Norra Råda Datum 1976-09-06
 Fastighet Sörby 1:130 Film nr R 227
 Gårdsnamn Karta 11 D 9a
 Anl. art F d säter, nu fritidsfastighet Sign. FBJ
 Uppgiftslämnare Ingen hemma Åtgärder erfordras
 Anteckningar stomme
 fasad
 taktäckn.

| Hus nr | Husets funktion | Bygg mtr | Fasad mtr | Färg | Tak-täckn. | Byggn. år | Kommentar |
|--------|-----------------|----------|-----------|------|------------|-----------------|-----------|
| I | Boningshus | T | - | X | P | b: 1850-1900 | |
| II | Bod | B | SSP | X | P | b: 1900-50 | |
| III | Avträde | B | SSP | X | Papp | b: 1900-50 | |
| IV | | | | | | | |
| V | | | | | | | |
| VI | | | | | | | |
| VII | | | | | | | |
| VIII | | | | | | | |
| IX | | | | | | | |
| X | | | | | | | |

uationsplan

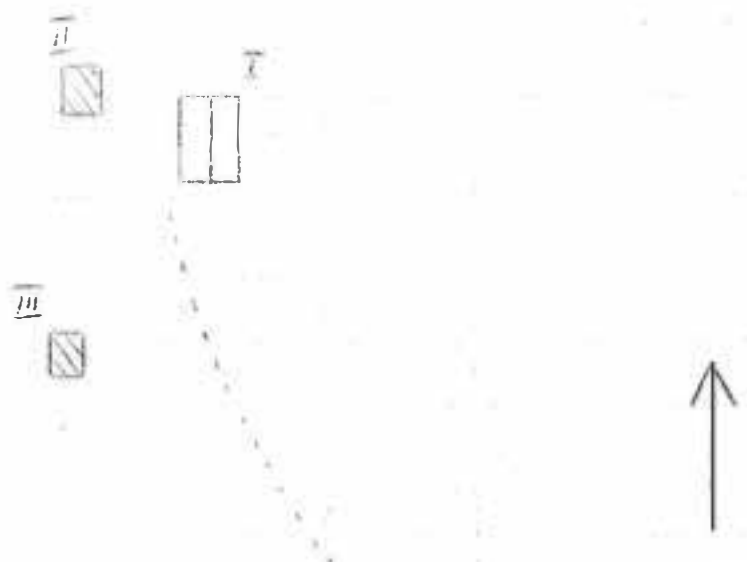

Kommun Hagfors Församl. Norra Råda Datum 1976-09-06
 Fastighet Sörby 1:131 Film nr H 227
 Gårdsnamn Karta 11 D 9d
 Anl. art F d säter, nu fritidsfastighet Sign. EBJ
 Uppgiftslämnare Ingen hemma Åtgärder erfordras
 Anteckningar stomme
 fasad
 taktäckn.

| Hus nr | Husets funktion | Bygg mtr | Fasad mtr | Färg | Tak-täckn. | Byggn. år | Kommentar |
|--------|-----------------|----------|-----------|------|------------|-----------------|-----------|
| I | Boningshus | T | - | X | Papp | b: 1850-1900 | |
| II | Vedbod, avträde | B | SSP | X | P | b: 1900-1950 | |
| III | | | | | | | |
| IV | | | | | | | |
| V | | | | | | | |
| VI | | | | | | | |
| VII | | | | | | | |
| VIII | | | | | | | |
| IX | | | | | | | |
| X | | | | | | | |

Evakuationsplan

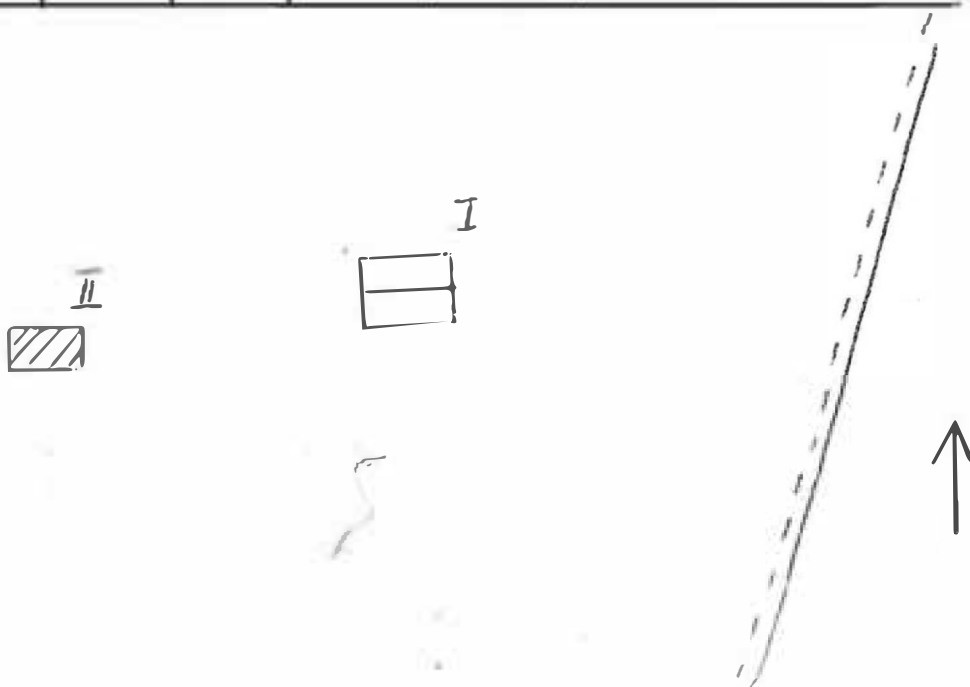

Kommun Hagfors
 Fastighet Sörby 1:133
 Gärsnamn Jordbruksefastighet
 Anl. art Jordbruksefastighet
 Uppgiftslämnare Maria Hedlund, ägare
 Anteckningar Släktgård från 1750
 Atgärder erfordras
 stomme
 fasad
 taktäckn.
 Datum 1976-08-17
 Film nr H 166
 Karta 12 D 0e
 Sigm. EBJ

| Hus nr | Husets funktion | Bygg mtr | Fasad mtr | Färg | Tak-täckn. | Byggn. år | Kommentar |
|--------|-----------------|----------|-----------|------|------------|---------------|-----------|
| I | Boningshus | T | SLP | FR | P | 1896 n: | |
| II | Trättsuga | B | SSP | X | P | 1937 n: | |
| III | Ladugård | T | -/SLP | X/FR | 2T/P | 1901 n: | |
| IV | Matbod, skjul | B | SSP | X | BT | ca 1920 n: | |
| V | | | | | | | |
| VI | | | | | | | |
| VII | | | | | | | |
| VIII | | | | | | | |
| IX | | | | | | | |
| X | | | | | | | |

tuationsplan

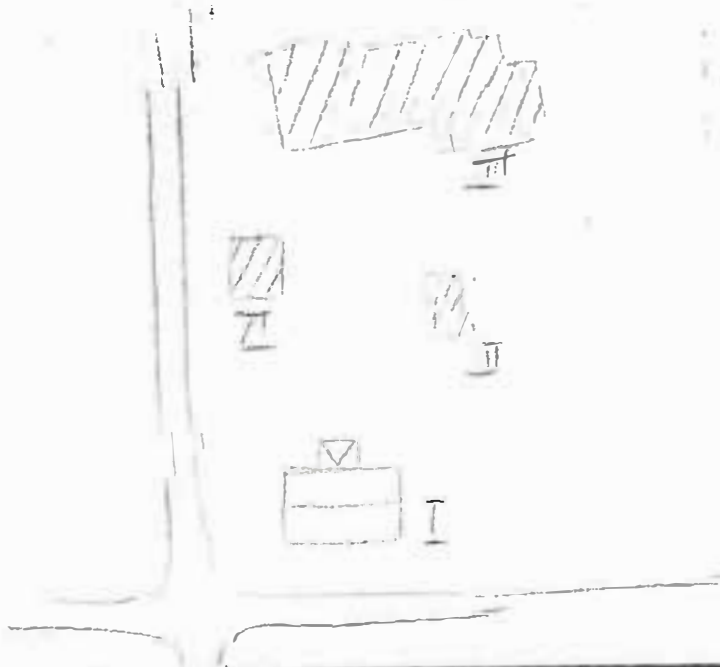

Kommun Hagfors Församl. Norra Råda Datum 1976-08-19

Fastighet Sörby 1:32 Film nr H 170

Gårdsnamn Karta 12'D 0e

Anl. art F d torp, nu fritidsfastighet Sign. EEJ

Uppgiftslämnare Åtgärder erfordras
 stomme
 fasad
 taktäckn.

| Hus nr | Husets funktion | Bygg mtr | Fasad mtr | Färg | Tak-täckn. | Byggn. ar | Kommentar |
|--------|-----------------|----------|-----------------|------|------------|-----------------|-----------|
| I | Boningshus | T | SLP | FR | P | b: 1880-1900 | |
| II | Ladugård, loxe | T/B | SSP/SLL /SLP | X | P/Stick | b: 1880-1900 | |
| III | Visthusod | T | - | X | 2T | b: 1880-1900 | |
| IV | | | | | | | |
| V | | | | | | | |
| VI | | | | | | | |
| VII | | | | | | | |
| VIII | | | | | | | |
| IX | | | | | | | |
| X | | | | | | | |

Situationsplan

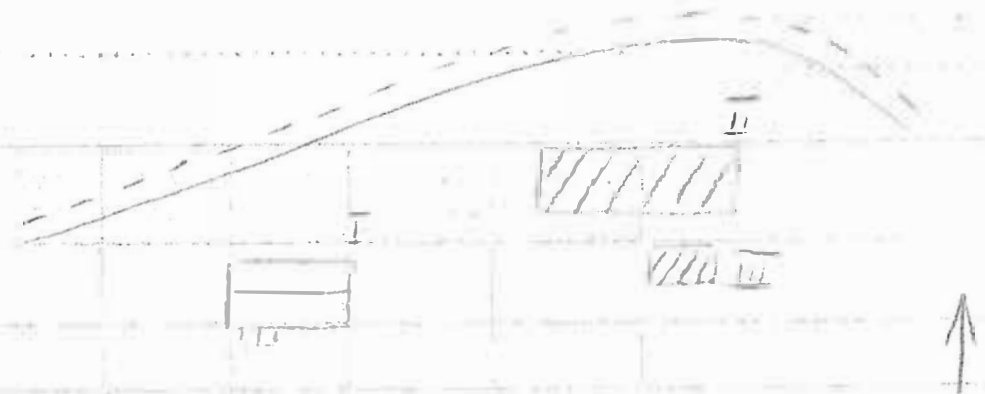

Kommun .. Häförs .. Norra Råda .. Församl. .. Datum .. 1976-08-17

Fastighet .. Sörby 1:118 .. Film nr .. H 166, 167

Gårdsnamn .. Söderbyåsen .. Karta .. 12 D 0e, 12 D 0d

Anl. art .. Jordbruksfastighet .. Sigm. .. EBJ

Uppgiftslämnare .. Iver Nilsson f d ägare .. Atgärder erfordras

Anteckningar .. stomme .. fasad .. taktäckn.

| Hus nr | Husets funktion | Bygg mtr | Fasad mtr | Färg | Tak-täckn. år | Bygn. år | Kommentar |
|--------|-----------------|----------|-----------|------|---------------|--------------|-----------|
| I | Poningshus | T | SLT | FR | 2T | n: 1825-75 | |
| II | Stall | B | SLT | FR | 2T | n: 1920 | |
| III | Ladugård, löse | T/B | -/SSP | FR | P | n: 1850-1900 | |
| IV | Garage | B | SSP | FR | P | n: 1975 | |
| V | Källare | B | SLP | FR | P | n: 1825-75 | |
| VI | | | | | | | |
| VII | | | | | | | |
| VIII | | | | | | | |
| IX | | | | | | | |
| X | | | | | | | |

Quationsplan

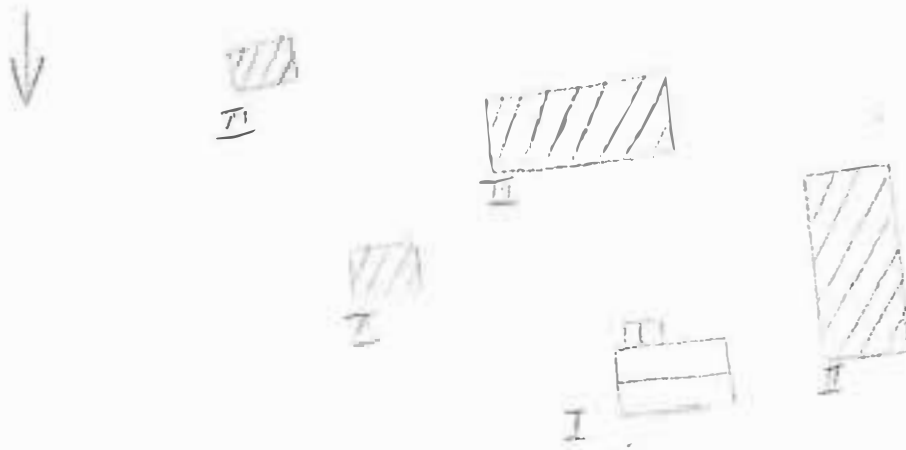

BYGGNADSinVENTERING 1976

S-län

Kommun Hagfors Församl. Norra Råda Datum 1976-08-16

Fastighet Sörby 1:120 Film nr H 164, 165

Gårdsnamn Sjövik Karta 12 D 0e

Anl. art Postadsfastighet f. d. bondgård Sign. EBJ

Uppgiftslämnare Åtgärder erfordras

Anteckningar En amerikan som byggde stomme
 fasad
 taktäckn.

| Hus nr | Husets funktion | Bygg mtr | Fasad mtr | Färg | Tak-täckn. | Byggn. år | Kommentar |
|--------|-----------------|----------|---------------|------|------------|---------------|-----------|
| I | Boningshus | B | SLL/ PFv | OV | P | b: 1920-t | |
| II | Garage | B | SLL | FR | Papp | b: 1920-40 | |
| III | Ladugård | R/S | SSP/ sprit | X | P | b: 1920-40 | |
| IV | Garage | B | SLL | FR | 2T | b: 1940-60 | |
| V | | | | | | | |
| VI | | | | | | | |
| VII | | | | | | | |
| VIII | | | | | | | |
| IX | | | | | | | |
| X | | | | | | | |

Locationsplan

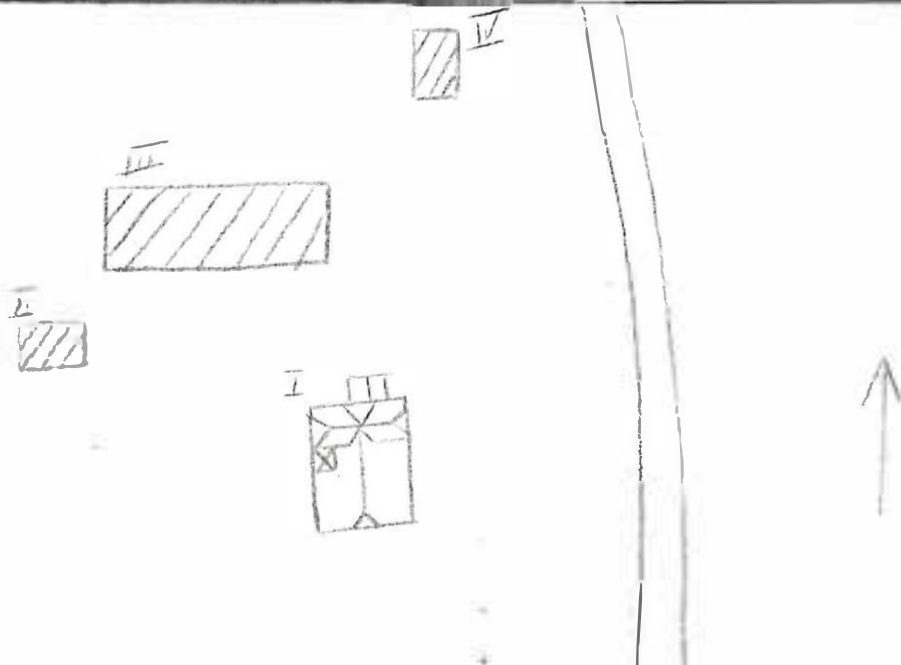

Kommun Hagfors Församl. Norra Råda Datum 1976-08-26

Fastighet Sörby 1:141 Film nr H 200

Gårdsnamn Riket Karta 12 D 0d

Anl. art Jordbruksfastighet Sign. ERJ

Uppgiftslämnare Lily Christiansson, ägare Åtgärder erfordras

Anteckningar Litt: Sveriges bebyggelse, landsbygden, Värmlands stomme

län II, Sigurd Erixon fasad

..... taktäckn.

| Hus nr | Husets funktion | Bygg mtr | Fasad mtr | Färg | Tak-täckn. | Byggn. år | Kommentar |
|--------|-----------------|----------|-----------|------|------------|-----------|-----------|
| I | Boningshus | T | SLL | OG | 2T | 1860 | |
| II | Stall, uthus | T/B | -/SLP | FR | P | 1880-1900 | |
| III | Skjul | B | SSP/SLP | X | P | 1880-1900 | |
| IV | Ladugård, loge | T/Tg | -/SSP/- | FR | P | 1880-1900 | |
| V | Garage | B | PFv | IBr | Papp | 1960-t | |
| VI | | | | | | | |
| VII | | | | | | | |
| VIII | | | | | | | |
| IX | | | | | | | |
| X | | | | | | | |

Locationsplan

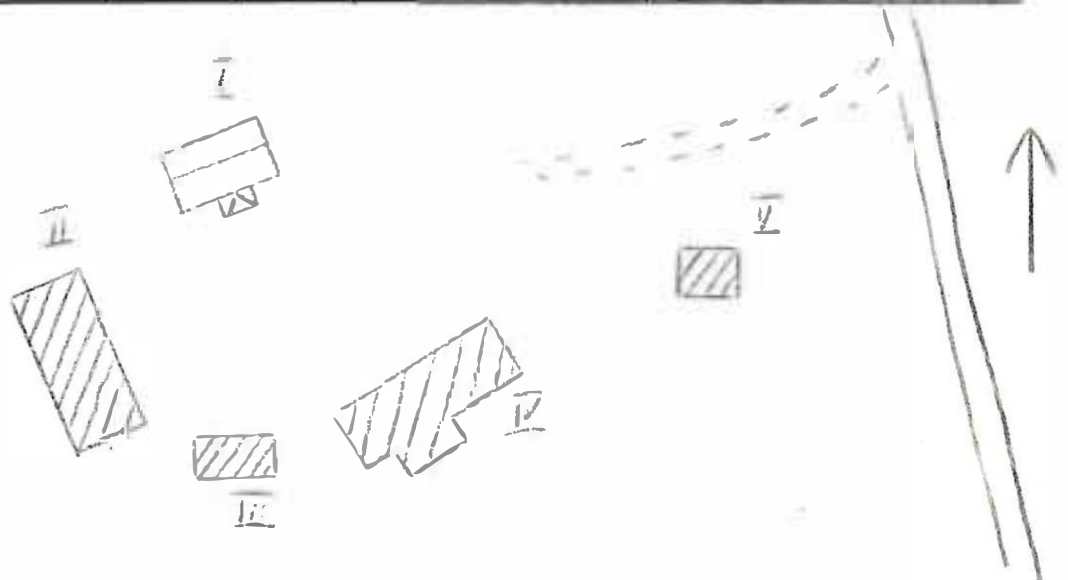

Kommun Hagfors Församl. Norra Råda Datum 1976-08-16
 Fastighet Sörhy 1:144 Film nr H 164
 Gårdsnamn Karta 12 D 0e
 Anl. art Affärs- o bostadsfastighet + post Sign. EPJ
 Uppgiftslämnare Atgärder erfordras
 Anteckningar stomme
 fasad
 taktäckn.

| Hus nr | Husets funktion | Bygg mtr | Fasad mtr | Färg | Tak-täckn. | Byggn. år | Kommentar |
|--------|---------------------|----------|-----------|--------------------|------------|---------------|-----------|
| I | Affär, post, bostad | B | SLL | <u>O Grå</u> OV | 2T | b: 1900-30 | |
| II | Magasin | B | SLL | FR | P | b: 1900-30 | |
| III | | | | | | | |
| IV | | | | | | | |
| V | | | | | | | |
| VI | | | | | | | |
| VII | | | | | | | |
| VIII | | | | | | | |
| IX | | | | | | | |
| X | | | | | | | |

tuationsplan

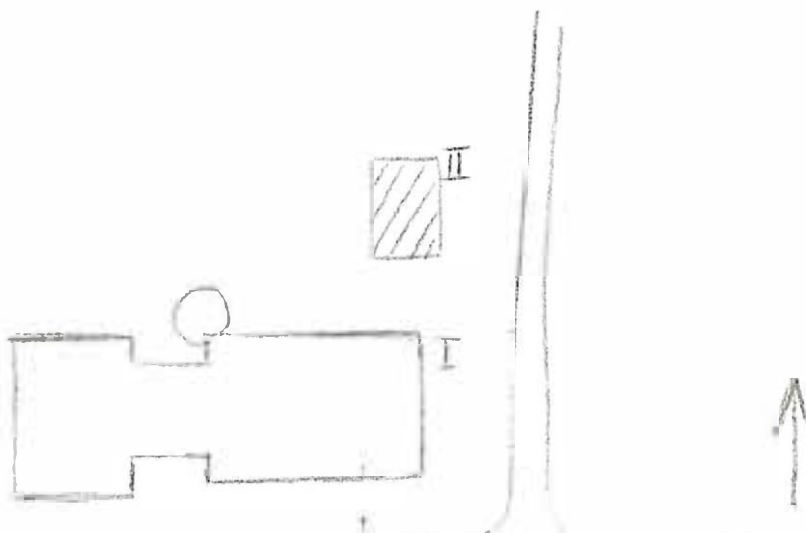

Kommun .. Hagfors .. Församl. .. Norra Råde .. Datum .. 1976-08-16 ..
 Fastighet .. Sörby 1:169 .. Film nr .. H 164 ..
 Gårdsnamn Karta .. 12 D 0e ..
 Anl. art .. Pensjonärsbostad .. Byggn. nr ..
 Uppgiftslämnare .. Th. W. Pensjonärens ..
 Atgärder erfordras ..
 Anteckningar ..
 Fasad ..
 taktäckn. ..

| Hus nr | Husets funktion | Bygg mtr | Fasad mtr | Färg | Tak-täckn. | Byggn. år | Kommentar |
|--------|-----------------|----------|-----------|------|------------|-----------|-----------|
| I | Boningshus | B | Rapp | SG | IT | n: 1957 | |
| II | | | | | | | |
| III | | | | | | | |
| IV | | | | | | | |
| V | | | | | | | |
| VI | | | | | | | |
| VII | | | | | | | |
| VIII | | | | | | | |
| IX | | | | | | | |
| X | | | | | | | |

- uationsplan



Kommun Hagfors..... Församling Norra Råda..... Datum 1976-09-06.....
 Fastighet Sörby 1:170..... Film nr H 227.....
 Gårdsnamn Karta 11 D 9a.....
 Anl. art F d säter, nu fritidsfastighet..... Sign. ERJ.....
 Uppgiftslämnare Ingen hemma..... Åtgärder erfordras
 Anteckningar stomme
 fasad
 taktäckn.

| Hus nr | Husets funktion | Bygg mtr | Fasad mtr | Färg | Tak-täckn. | Byggn. år | Kommentar |
|--------|-----------------|----------|-----------|------|------------|-----------------|-----------|
| I | Boningshus | T | - | X | Stick | b: 1850-1900 | |
| II | | | | | | | |
| III | | | | | | | |
| IV | | | | | | | |
| V | | | | | | | |
| VI | | | | | | | |
| VII | | | | | | | |
| VIII | | | | | | | |
| IX | | | | | | | |
| X | | | | | | | |

uationsplan

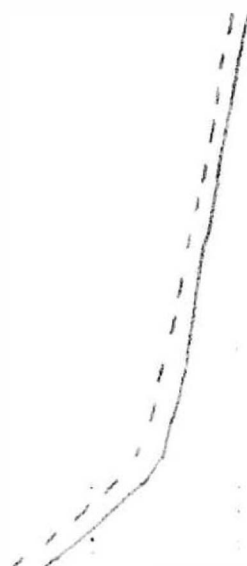

Kommun Hagfors Församl. Norra Råda Datum 1976-09-06
 Fastighet Sörby 1:170 Film nr H 227
 Gårdsnamn Grandalen Karta 12 D Od
 Anl. art F d säter, nu fritidsbostad Sign. EPJ
 Uppgiftslämnare Gustav Eriksson, arrendator Åtgärder erfordras
 Anteckningar Uddeholms Aktiebolag äger stomme
 fasad
 taktäckn.

| Hus nr | Husets funktion | Bygg mtr | Fasad mtr | Färg | Tak-täckn. | Byggn. år | Kommentar |
|--------|-----------------|----------|-----------|------|------------|------------|---------------|
| I | Boningshus | T | SLL | FR | Stick | u: 1882 | |
| II | Avtråde, vedbod | B | SSP | FR | Stick | u: 1882 | Delvis senare |
| III | Sommarladugård | T | - | X | Stick | u: 1882 | |
| IV | | | | | | | |
| V | | | | | | | |
| VI | | | | | | | |
| VII | | | | | | | |
| VIII | | | | | | | |
| IX | | | | | | | |
| X | | | | | | | |

tuationsplan

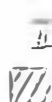

Kommun Hagfors Församling Norra Råda Datum 1976-08-26
 Fastighet Sörby 1:181 Film nr H 200
 Gårdsnamn Udden Karta 12 D 0d
 Anl. art F d bondgård, nu bostadsfastighet Sign. EBJ
 Uppgiftslämnare Åtgärder erfordras
 Anteckningar stomme
 fasad
 taktäckn.

| Hus nr | Husets funktion | Bygg mtr | Fasad mtr | Färg | Tak-täckn. | Byggn. år | Kommentar |
|--------|-----------------|----------|-----------|------|------------|--------------|-----------|
| I | Boningshus | T? | SLL/SPS | FR | 2T | b: 1890-1910 | |
| II | Trättstuga | B | SLL | FR | P | b: 1930-50 | |
| III | Garage | B | SLL | FR | P | b: 1960-t | |
| IV | Stall, loge | B | SLP | FR | Stick/P | b: 1890-1910 | |
| V | Ladugård, uthus | B | SSP | FR | P | b: 1890-1920 | |
| VI | | | | | | | |
| VII | | | | | | | |
| VIII | | | | | | | |
| IX | | | | | | | |
| X | | | | | | | |

tuationsplan

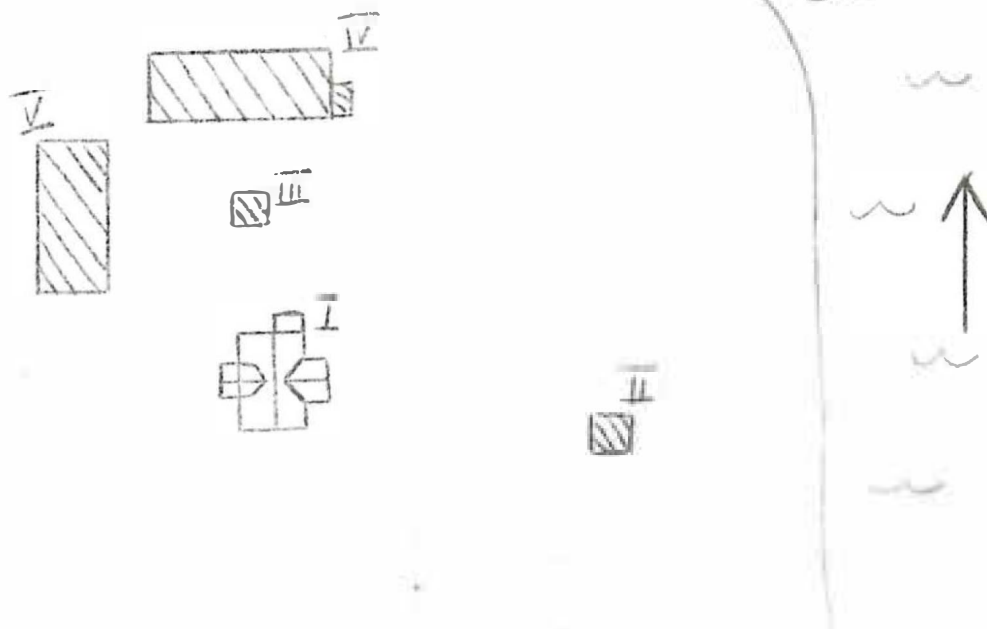

BYGGNAD SINVENTERING 1975

S-län E.N.

Kommun Hagfors Församl. Norra Råda Datum 16/10
 Fastighet Uddeholm 17:1 Film nr H 32
 Gårdsnamn KLIPPAN Karta 12D 1f
 Anl. art kapell, frikyrko-
 Uppgiftslämnare Åtgärder erfordras
 Litteratur stomme
 Anteckn. *Sten Elving* fasad
 taktäckn.

| Hus nr | Husets funktion | Bygg- mtr | Fasad mtr | Färg | Tak- täckn. | Int. bes. | Byggnads- år | Kommentar |
|--------|-----------------|-----------|-----------|------|-------------|-----------|--------------|-----------|
| I | kapell | T | rapp | Bg | P(X) | | b.1875-1900 | |
| II | vedbod | B | SLP | O(G) | 2 T | | b.1930-50 | |
| III | | | | | | | | |
| IV | | | | | | | | |
| V | | | | | | | | |
| VI | | | | | | | | |
| VII | | | | | | | | |
| VIII | | | | | | | | |
| IX | | | | | | | | |
| X | | | | | | | | |

Planskiss

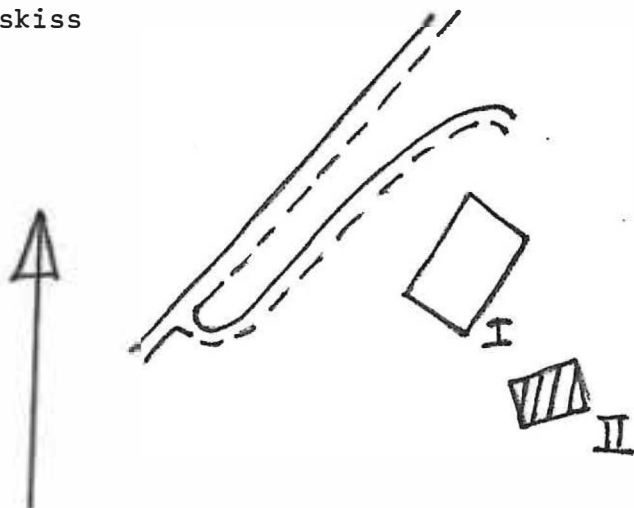

BYGGNADSVINVENTERING 1975

S-län

Kommun Hagfors Församl. Norra Råda Datum 16/10

Fastighet Uddeholm 0 18:1 Film nr H 82

Gårdsnamn Karta 12D 1f

Anl. art torp

Uppgiftslämnare Åtgärder erfordras

Litteratur stomme

Anteckn. fasad

..... taktäckn.

| Hus nr | Husets funktion | Byggmtr | Fasad mtr | Färg | Taktäckn. | Int. bes. | Byggnadsår | Kommentar |
|--------|-----------------|---------|-----------|------|-----------|-----------|------------|-----------|
| I | boningshus | T/B | SSP/SLP | FR | 2 T | | b.1800-50 | tillbyggd |
| II | ladugård | T | -/SLL | FR | 2 T | | b.1800-50 | |
| III | källare | S/B | -/SLP | -/FR | P(X) | | b.1825-75 | |
| IV | bod | T | - | FR | P(X) | | b,1800-50 | |
| V | | | | | | | | |
| VI | | | | | | | | |
| VII | | | | | | | | |
| VIII | | | | | | | | |
| IX | | | | | | | | |
| X | | | | | | | | |

Planskiss

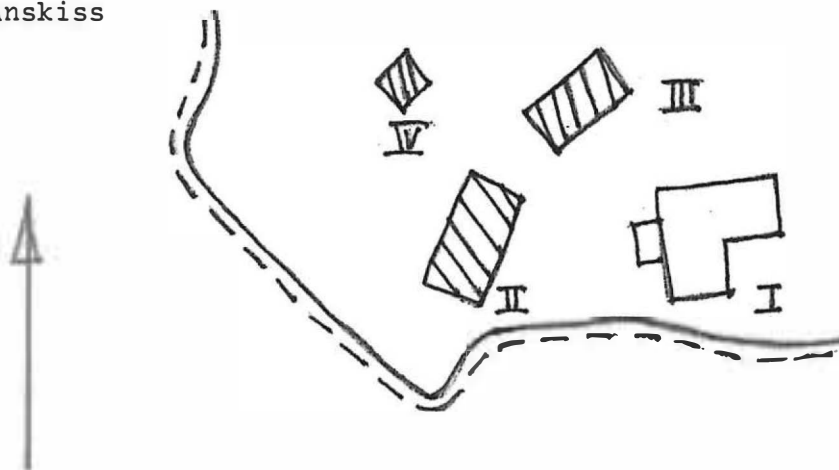

Kommun Hagfors Församl. Norra Råda Datum 16/10
 Fastighet Uddeholm P 18:1 Film nr H 83
 Gårdsnamn Karta 12D 1f
 Anl. art dammbyggnad *konfektion*
 Uppgiftslämnare Åtgärder erfordras
 Litteratur stomme
 Anteckn. fasad
 taktäckn.

| Hus nr | Husets funktion | Byggmtr | Fasad mtr | Färg | Taktäckn. | Int. bes. | Byggnadsår | Kommentar |
|--------|-----------------|---------|-----------|------|-----------|-----------|------------|-----------|
| I | dammbyggnad | KS/S | slät/LFS | V. | 2T/P(X) | | b.1900-40 | |
| II | uthuslängd | S | - | - | P(X) | | b.1900-40 | |
| III | | | | | | | | |
| IV | | | | | | | | |
| V | | | | | | | | |
| VI | | | | | | | | |
| VII | | | | | | | | |
| VIII | | | | | | | | |
| IX | | | | | | | | |
| X | | | | | | | | |

Planskiss

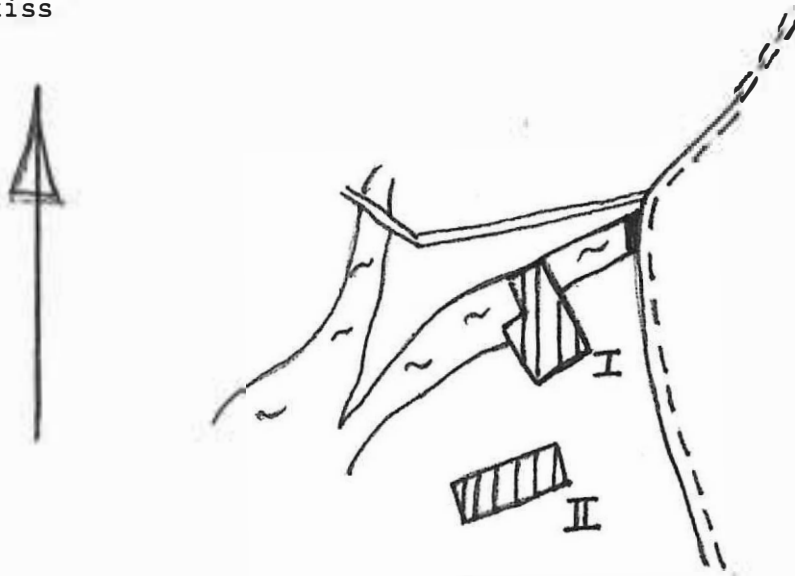

Kommun Hagfors Försembl. Norra Råda Datum 16/10
 Fastighet Uddeholm V 18:1 Film nr H 87, 87
 Gårdsnamn Gubbängen Karta 12D 1f
 Anl. art Jordbruksfastighet
 Uppgiftslämnare Åtgärder erfordras
 Litteratur stomme
 Anteckn. fasad
taktäckn.

| Hus nr | Husets funktion | Bygg- mtr | Fasad mtr | Färg | Tak- täckn. | Int. bes. | Byggnads- år | Kommentar |
|--------|-----------------|--------------|----------------|--------|----------------|--------------|-----------------|-----------|
| I | boningshus | T | SLL | FR | 2 T | | b.1910-30 | |
| II | ladugård | S/B | SLL - / SSP | - / FR | 2 T | | b.1910-30 | |
| III | | | | | | | | |
| IV | | | | | | | | |
| V | | | | | | | | |
| VI | | | | | | | | |
| VII | | | | | | | | |
| VIII | | | | | | | | |
| IX | | | | | | | | |
| X | | | | | | | | |

Planskiss

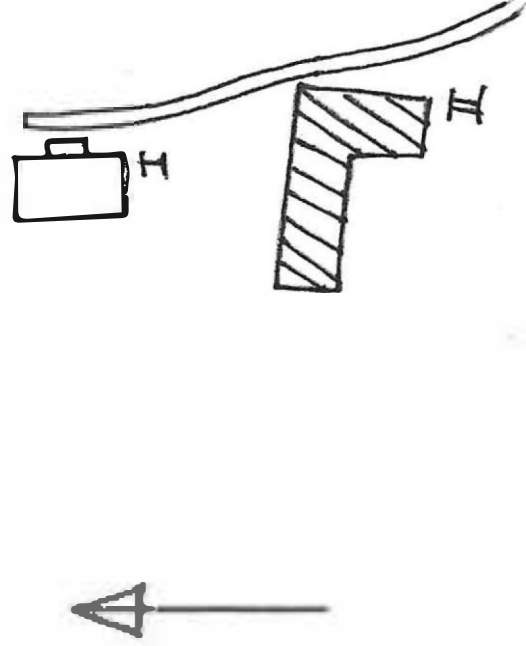

Kommun .. Hagfors Församl. Norra Råda Datum ... 16/10

Fastighet ... Uddeholm X 18:1 Film nr ... H 87

Gårdsnamn ... Lövängen Karta ... 12D 1F

Anl. art ... Bdetorp

Uppgiftslämnare Åtgärder erfordras

Litteratur stomme

Anteckn. fasad

taktäckn.

| Hus nr | Husets funktion | Byggmtr | Fasad mtr | Färg | Taktäckn. | Int. bes. | Byggnadsår | Kommentar |
|--------|-----------------|---------|-----------|-------|---------------|-----------|-------------|-----------|
| I | boningshus | T | SLI | FR(X) | P(X) / 2 T | | p.1890-1910 | |
| II | vedbod | B | SLI/SSP | FR(X) | papp(S) / 2 T | | p.1890-1910 | |
| III | | | | | | | | |
| IV | | | | | | | | |
| V | | | | | | | | |
| VI | | | | | | | | |
| VII | | | | | | | | |
| VIII | | | | | | | | |
| IX | | | | | | | | |
| X | | | | | | | | |

Planskiss

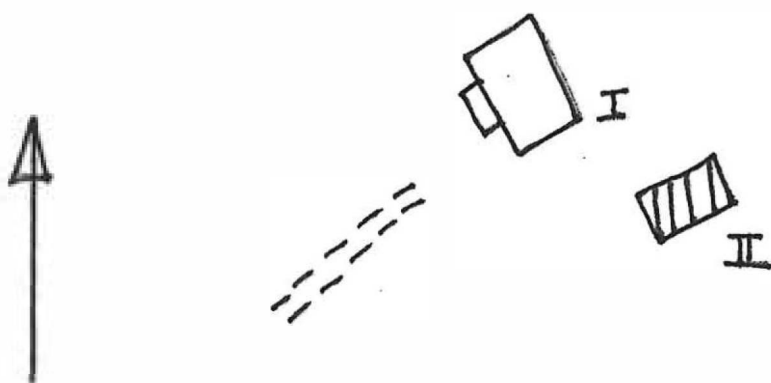

BYGGNADSDINVENTERING 1975

S-län EN. 11.

Kommun ~~Uddeholm~~ Församl. ~~Norra Råda~~ Datum 14/10, 15/10
 Fastighet *Uddeholm 18:1* Film nr J. 32
 Gårdsnamn ~~herrgård~~ *Uddeholms herrgård* Karta 12D.1E
 Anl. art ~~herrgård~~
 Uppgiftslämnare Åtgärder erfordras
 Litteratur *Uddeholms herrgård under tre soldar, Ingvar Andersson, Sthlm. 1968* stomme
 Anteckn. fasad
 taktäckn.

| Hus nr | Husets funktion | Byggmtr | Fasad mtr | Färg | Taktäckn. | Int. bes. | Byggnads-år | Kommentar |
|--------|-----------------|-----------------------|-----------|--------|-----------|-----------|-------------|-----------------------------|
| I | herrgård | T | SLL/SLP | OV | P(x)/SK | | l. 1815 | |
| II | herrgårdsarkiv | S | slut | V | SK | | l. 1733 | |
| III | källarhus | B/ slut | -/SLL | -/I(G) | papp(s) | | b. 1700-50 | |
| IV | kapell | T | SLP | I(Br) | SK | | l. 1960 | gjutort aldré magasin |
| V | klockstapel | T | -/SLP | I(Br) | SK | | b. 1960 | |
| VI | jordkällare | S | — | — | torv | | b. 1700-50 | |
| VII | | | | | | | | |
| VIII | | | | | | | | |
| IX | | | | | | | | |
| X | | | | | | | | |

Planskiss

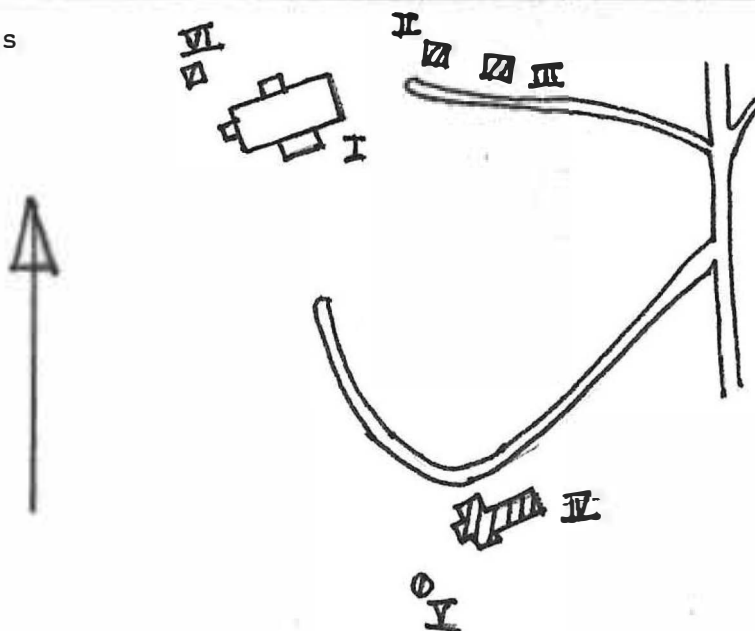

Kommun FAGTORS..... Församl. Norra Råda..... Datum 14/10..15/10..
 Fastighet NR. 2 Uddeholm 18:1..... Film nr H.32.....
 Gårdsnamn Uddeholm..... Karta 12D.1f.....
 Anl. art egna hem.....
 Uppgiftslämnare Åtgärder erfordras
 Litteratur stomme
 Anteckn. fasad
 taktäckn.

| Hus nr | Husets funktion | Bygg- mtr | Fasad mtr | Färg | Tak- täckn. | Int. bes. | Byggnads- år | Kommentar |
|--------|-----------------|--------------|--------------|------|----------------|--------------|-----------------|-----------|
| I | boningshus | T | SLP | OG | 2F | | u. 1940-t | |
| II | bod | B | SLP | OV | papp(s) | | b. 1940-t | |
| III | | | | | | | | |
| IV | | | | | | | | |
| V | | | | | | | | |
| VI | | | | | | | | |
| VII | | | | | | | | |
| VIII | | | | | | | | |
| IX | | | | | | | | |
| X | | | | | | | | |

Planskiss

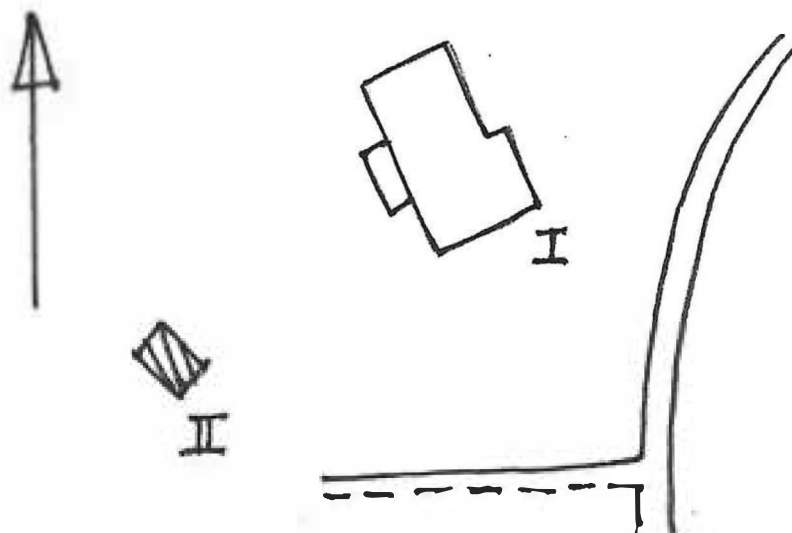

Kommun HAGFORS Församl. Norra Råda Datum 14/10. 1976
 Fastighet 18:1 Uddeholm 18:1 Film nr 1.32
 Gårdsnamn Uddeholm Karta 12D 1f
 Anl. art egna hem
 Uppgiftslämnare Åtgärder erfordras
 Litteratur stomme
 Anteckn. fasad
 taktäckn.

| Hus nr | Husets funktion | Byggmtr | Fasad mtr | Färg | Taktäckn. | Int. bes. | Byggnads-år | Kommentar |
|--------|-----------------|---------|-----------|--------|-----------|-----------|-------------|-----------|
| I | boningshus | B | SLL | O(grå) | 2T | | u. 1940-t | |
| II | garage | B | PFv | O(grå) | papp(s) | | b. 1960-70 | |
| III | bod | B | SLL | O(grå) | 2T | | b. 1940-t | |
| IV | | | | | | | | |
| V | | | | | | | | |
| VI | | | | | | | | |
| VII | | | | | | | | |
| VIII | | | | | | | | |
| IX | | | | | | | | |
| X | | | | | | | | |

Planskiss

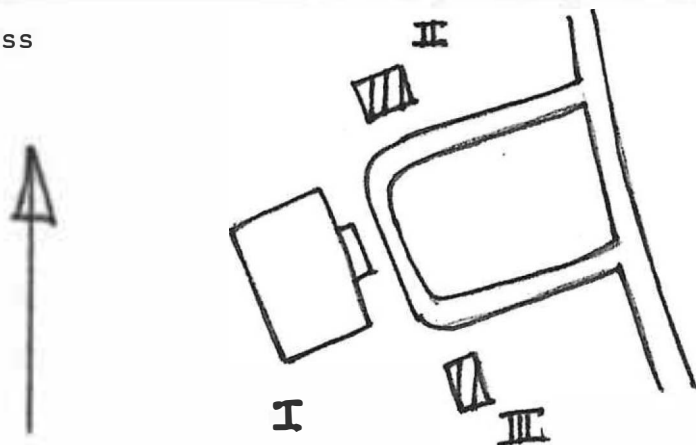

Kommun LAGFORS..... Församl. Norra Råda..... Datum 14/10, 15/10.
 Fastighet nr. 4..... Uddeholm 18:1..... Film nr 1.32.....
 Gårdsnamn ~~Uddeholm~~..... Uddeholm..... Karta 120.15.....
 Anl. art 9774 hem.....
 Uppgiftslämnare Åtgärder erfordras
 Litteratur stomme
 Anteckn. fasad
 taktäckn.

| Hus nr | Husets funktion | Byggmtr | Fasad mtr | Färg | Taktäckn. | Int. bes. | Byggnadsår | Kommentar |
|--------|-----------------|---------|-----------|--------|-----------|-----------|------------|-----------|
| I | boningshus | B | SLL | O(grå) | ZT | | b. 1940-t | |
| II | sjöbod | B | SLL | O(grå) | papp(s) | | b. 1940-t | |
| III | garage | B | -/PFv | O(grå) | P(x) | | b. 1950-60 | |
| IV | | | | | | | | |
| V | | | | | | | | |
| VI | | | | | | | | |
| VII | | | | | | | | |
| VIII | | | | | | | | |
| IX | | | | | | | | |
| X | | | | | | | | |

Planskiss

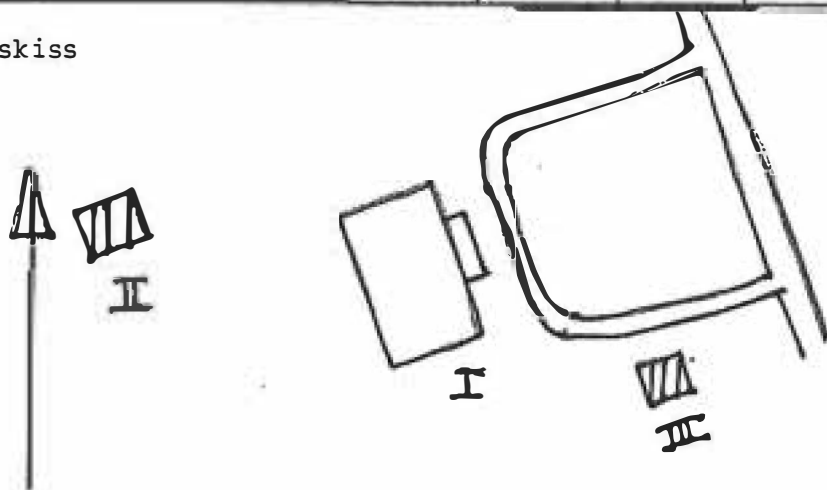

BYGGNADSINVENTERING 1975

S-lån

E.N., R.N.

Kommun ~~HAGFORS~~ Församl. ~~Norra Råå~~ Datum 14/10; 15/10 ..
 Fastighet *Uddeholm 18:1* Film nr ~~1132~~
 Gårdsnamn *Uddeholm* Karta ~~120 11~~
 Anl. art *egna hem*
 Uppgiftslämnare Åtgärder erfordras
 Litteratur stomme
 Anteckn. fasad
 taktäckn.

| Hus nr | Husets funktion | Bygg- mtr | Fasad mtr | Färg | Tak- täckn. | Int. bes. | Byggnads- år | Kommentar |
|--------|------------------|-----------|------------|-------------|-------------|-----------|----------------|-----------|
| I | <i>bofästhus</i> | <i>D</i> | <i>DEL</i> | <i>I(R)</i> | <i>2F</i> | | <i>1950-60</i> | |
| II | | | | | | | | |
| III | | | | | | | | |
| IV | | | | | | | | |
| V | | | | | | | | |
| VI | | | | | | | | |
| VII | | | | | | | | |
| VIII | | | | | | | | |
| IX | | | | | | | | |
| X | | | | | | | | |

Planskiss

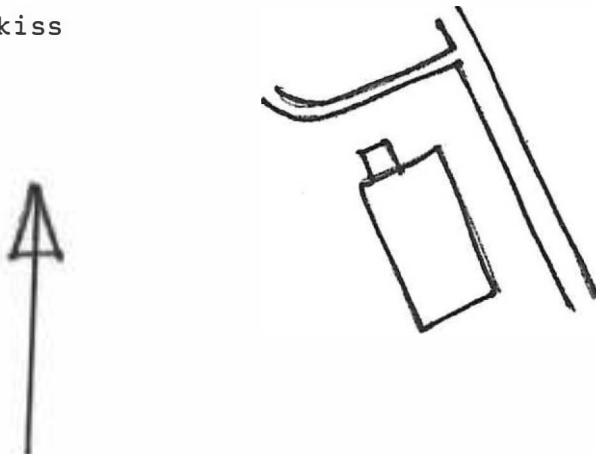

E.N., R.H.

Kommun ~~NACF 704~~ Församl. ~~Norra Råda~~ Datum ~~14/10, 15/10~~
 Fastighet ~~NR. 6~~ *Uddeholm 18:1* Film nr ~~433~~
 Gårdsnamn *Uddeholm* Karta ~~12D.1f.~~
 Anl. art ~~og. e. k.~~
 Uppgiftslämnare Åtgärder erfordras
 Litteratur stomme
 Anteckn. fasad
 taktäckn.

| Hus nr | Husets funktion | Bygg- mtr | Fasad mtr | Färg | Tak- täkn. | Int. bes. | Byggnads- år | Kommentar |
|--------|-----------------|--------------|--------------|------|---------------|--------------|-----------------|-----------|
| I | boningshus | T | SLP | FR | 2T | | u. 1918-20 | |
| II | bod | B | SLL | FR | 2T | | b. 1920-40 | |
| III | | | | | | | | |
| IV | | | | | | | | |
| V | | | | | | | | |
| VI | | | | | | | | |
| VII | | | | | | | | |
| VIII | | | | | | | | |
| IX | | | | | | | | |
| X | | | | | | | | |

Planskiss

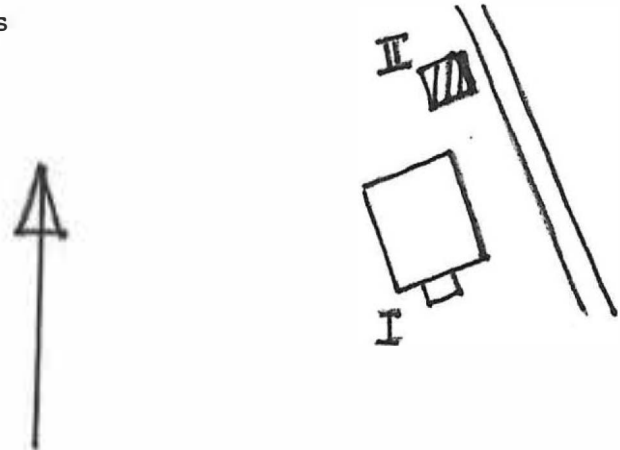

BYGGNADS INVENTERING 1975

Själän
E.N., R.H.

Kommun HAGFORS Församl. Norrs Råda Datum 14/10, 15/10
 Fastighet nr. 7 Uddeholm 18:1 Film nr H 33
 Gårdsnamn Uddeholm Karta 12D 1f
 Anl. art egna hem
 Uppgiftslämnare Åtgärder erfordras
 Litteratur stomme
 Anteckn. fasad
 taktäckn.

| Hus nr | Husets funktion | Byggmtr | Fasad mtr | Färg | Taktäckn. | Int. bes. | Byggnads-år | Kommentar |
|--------|-----------------|---------|-----------|------|------------|-----------|-------------|-----------|
| I | boningshus | T | SLP | FR | 2F | | b. 1915-30 | |
| II | bod | B | SLL | FR | papp(grå) | | b. 1915-30 | |
| III | bod | B | SLL | FR | 2F | | b. 1915-30 | |
| IV | garage | B | SFS | FR | papp (grå) | | b. 1950-60 | |
| V | | | | | | | | |
| VI | | | | | | | | |
| VII | | | | | | | | |
| VIII | | | | | | | | |
| IX | | | | | | | | |
| X | | | | | | | | |

Planskiss

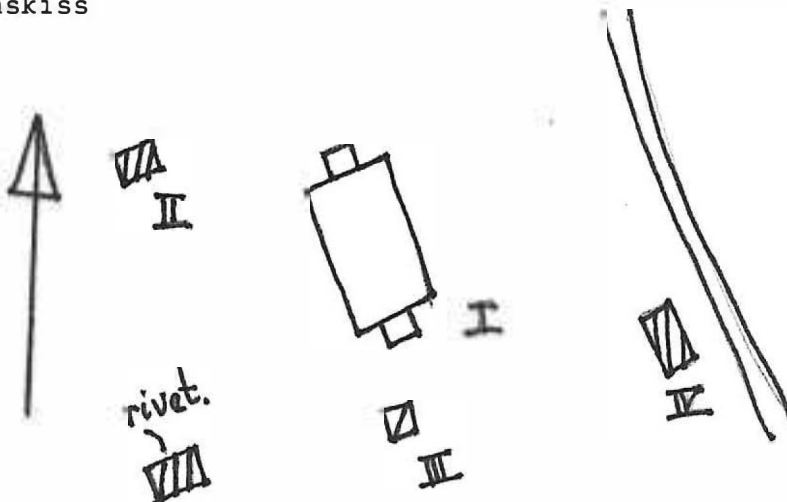

BYGGNADSVINVENTERING 1975

S-län
E.M., R.H.

Kommun Uddevalla..... Församl. Norra Råda..... Datum 14/10, 15/10
 Fastighet nr. 8 Uddeholm 18:1..... Film nr H 33
 Gårdsnamn Uddeholm..... Karta 12D 1f
 Anl. art egna hem.....
 Uppgiftslämnare Åtgärder erfordras
 Litteratur stomme
 Anteckn. fasad
 taktäckn.

| Hus nr | Husets funktion | Byggmtr | Fasad mtr | Färg | Taktäckn. | Int. bes. | Byggnadsår | Kommentar |
|--------|-----------------|---------|-----------|------|-----------|-----------|------------|-----------|
| I | boningshus | T | SLP | FR | 2T | | b. 1915-30 | |
| II | garage | B | SLP | FR | 2T | | b. 1950-60 | |
| III | | | | | | | | |
| IV | | | | | | | | |
| V | | | | | | | | |
| VI | | | | | | | | |
| VII | | | | | | | | |
| VIII | | | | | | | | |
| IX | | | | | | | | |
| X | | | | | | | | |

Planskiss

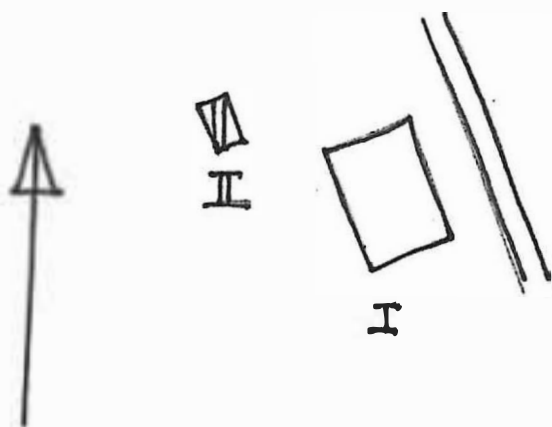

Kommun ~~RAG~~ Församl. ~~Norra Rida~~ Datum 14/10, 15/10.
 Fastighet ... 101... 9... *Uddeholm 18:1* Film nr H. 33.
 Gårdsnamn *Uddeholm* Karta 12D 1F.....
 Anl. art *en ma. hem*
 Uppgiftslämnare Åtgärder erfordras
 Litteratur stomme
 Anteckn. fasad
 taktäckn.

| Hus nr | Husets funktion | Bygg- mtr | Fasad mtr | Färg | Tak- täckn. | Int. bes. | Byggnads- ar | Kommentar |
|--------|------------------|-----------|-----------|------|-------------|-----------|--------------|-----------|
| I | <i>boingshus</i> | B | SLL | FR | 2T | | u. 1945-50 | |
| II | | | | | | | | |
| III | | | | | | | | |
| IV | | | | | | | | |
| V | | | | | | | | |
| VI | | | | | | | | |
| VII | | | | | | | | |
| VIII | | | | | | | | |
| IX | | | | | | | | |
| X | | | | | | | | |

Planskiss

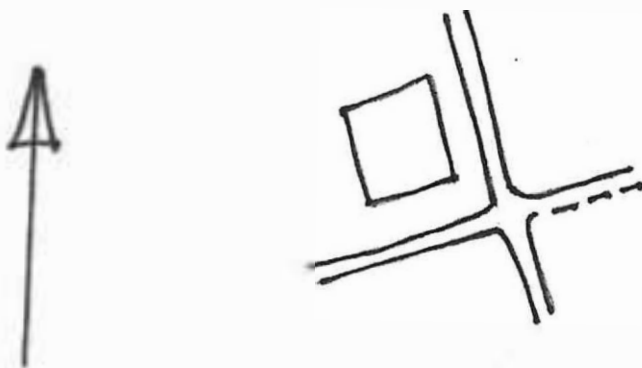

Kommun .. ~~Uddede~~ .. Församl. ~~Norne Råda~~ .. Datum 14/10, 15/10 ..
 Fastighet .. ~~BR. 10~~ .. *Uddesholm 18:1* .. Film nr ~~B. 33~~ ..
 Gårdsnamn .. *Uddesholm* .. Karta 120.1f ..
 Anl. art .. ~~e na her~~ ..
 Uppgiftslämnare ..
 Litteratur ..
 Anteckn. ..
 Åtgärder erfordras
 stomme ..
 fasad ..
 taktäckn. ..

| Hus nr | Husets funktion | Byggmtr | Fasad mtr | Färg | Taktäckn. | Int. bes. | Byggnadsår | Kommentar |
|--------|-----------------|---------|-----------|------|-----------|-----------|------------|-----------|
| I | boningshus | T? | SLP | FR | 2T | | b. 1915-30 | |
| II | garage | B | SFS | FR | papp(s) | | b. 1950-70 | |
| III | bod | B | SLL | FR | 2T | | b. 1915-30 | |
| IV | vedbod | B | LFS | FR | 2T | | b. 1915-30 | |
| V | lekstuga | B | LPS | O(G) | papp(s) | | b. 1915-30 | |
| VI | | | | | | | | |
| VII | | | | | | | | |
| VIII | | | | | | | | |
| IX | | | | | | | | |
| X | | | | | | | | |

Planskiss

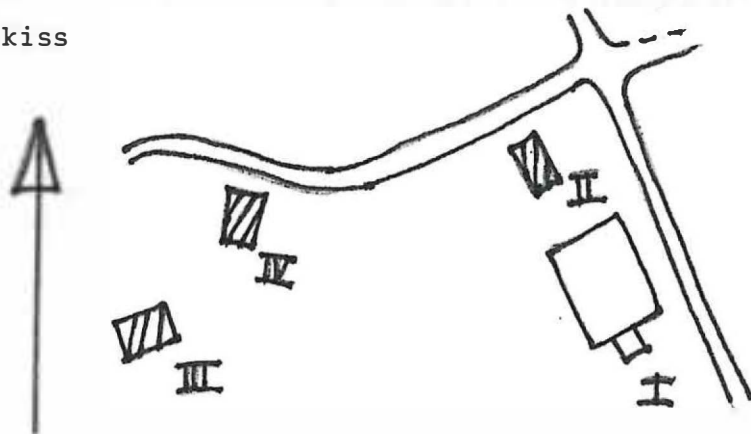

Kommun ..~~FAGEBOLV~~..... Församl. ..~~Norra Flå~~..... Datum 14/10, 15/10..
 Fastighet ...~~nr. 11~~..... *Uddeholm 18:1*..... Film nr ~~233~~.....
 Gårdsnamn *Uddeholm*..... Karta ~~12D.1E~~.....
 Anl. art ~~egna be~~.....
 Uppgiftslämnare Åtgärder erfordras
 Litteratur stomme
 Anteckn. fasad
 taktäckn.

| Hus nr | Husets funktion | Bygg- mtr | Fasad mtr | Färg | Tak- täckn. | Int. bes. | Byggnads- år | Kommentar |
|--------|-----------------|--------------|--------------|------|----------------|--------------|-----------------|-----------|
| I | boningskus | T? | SLP | FR | 2T | | b. 1915-30 | |
| II | båthus | B | SLLk | FR | papp(s) | | b. 1915-30 | |
| III | sjöbod | B | SLL | FR | 2E | | b. 1915-30 | |
| IV | | | | | | | | |
| V | | | | | | | | |
| VI | | | | | | | | |
| VII | | | | | | | | |
| VIII | | | | | | | | |
| IX | | | | | | | | |
| X | | | | | | | | |

Planskiss

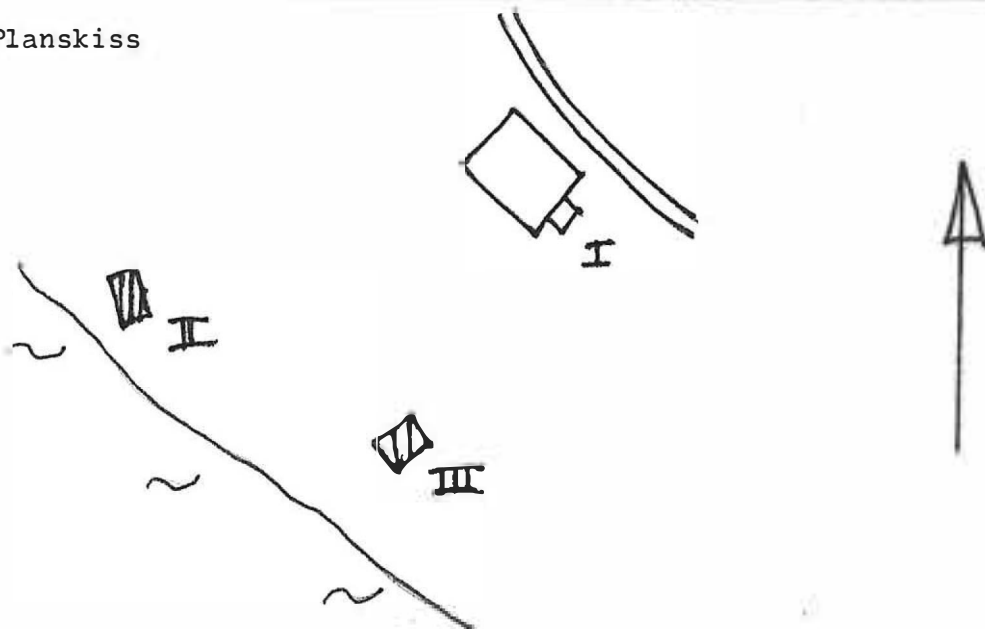

Kommun ~~HAGFORS~~..... Församl. ~~NORRÅSA~~..... Datum 14/10, 15/10..
 Fastighet ~~NR. 12~~..... *Uddeholm 18:1*..... Film nr ~~H. 33~~.....
 Gårdsnamn *Uddeholm*..... Karta 12D 1f.....
 Anl. art ~~gata hem~~.....
 Uppgiftslämnare Åtgärder erfordras
 Litteratur stomme
 Anteckn. fasad
 taktäckn.

| Hus nr | Husets funktion | Bygg- mtr | Fasad mtr | Färg | Tak- täckn. | Int. bes. | Byggnads- år | Kommentar |
|--------|-----------------|--------------|--------------|------|----------------|--------------|-----------------|-----------|
| I | boningshus | ?? | SLP | FR | 2T | | b. 1915-30 | |
| II | | | | | | | | |
| III | | | | | | | | |
| IV | | | | | | | | |
| V | | | | | | | | |
| VI | | | | | | | | |
| VII | | | | | | | | |
| VIII | | | | | | | | |
| IX | | | | | | | | |
| X | | | | | | | | |

Planskiss

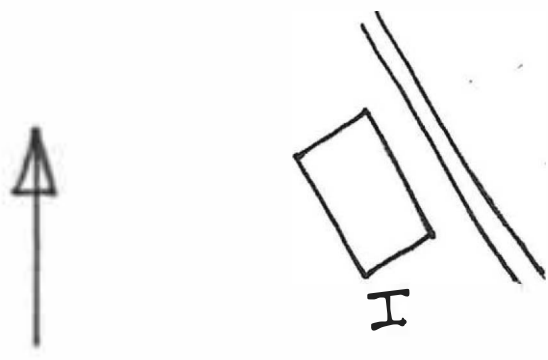

Kommun . . . HÄRFORS Församl. Norra Årda Datum . . . 14/10. 15/10
 Fastighet . . . NR. . . 13 Uddeholm 18:1 Film nr H. 74
 Gårdsnamn Uddeholm Karta . . . 12D. 1f
 Anl. art egna hem
 Uppgiftslämnare Åtgärder erfordras
 Litteratur stomme
 Anteckn. fasad
 taktäckn.

| Hus nr | Husets funktion | Byggmtr | Fasad mtr | Färg | Taktäckn. | Int. bes. | Byggnadsår | Kommentar |
|--------|-----------------|---------|-----------|------|-----------|-----------|------------|-----------|
| I | boningshus | ?? | SLL | FR | 2T | | b. 1915-30 | |
| II | bod | B | SLL | FR | 2T | | b. 1915-30 | |
| III | | | | | | | | |
| IV | | | | | | | | |
| V | | | | | | | | |
| VI | | | | | | | | |
| VII | | | | | | | | |
| VIII | | | | | | | | |
| IX | | | | | | | | |
| X | | | | | | | | |

Planskiss

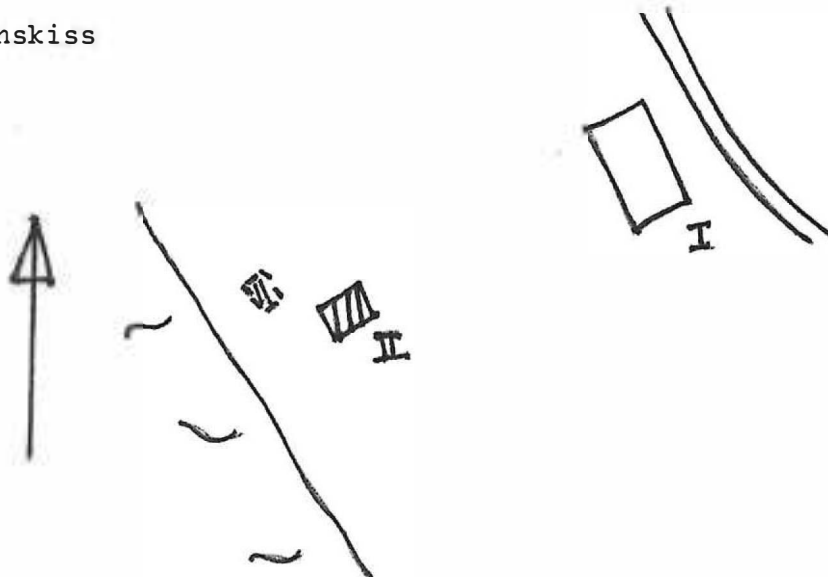

BYGGNADSINVENTERING 1975

S-län
E.N., R.H.

Kommun ~~HÄTTORÅ~~ Församl. NorraÅrda Datum 14/10, 15/10 ..
 Fastighet NR. 14 Uddeholm 18:1 Film nr H 34
 Gårdsnamn Uddeholm Karta 12D 1f
 Anl. art egna hem
 Uppgiftslämnare Åtgärder erfordras
 Litteratur stomme
 Anteckn. fasad
 taktäckn.

| Hus nr | Husets funktion | Bygg- mtr | Fasad mtr | Färg | Tak- täckn. | Int. bes. | Byggnads- år | Kommentar |
|--------|-----------------|--------------|--------------|--------|----------------|--------------|-----------------|-----------|
| I | boningshus | T? | SLP | 0(grå) | 2T | | b. 1915-30 | |
| II | garage | B | SSP | 0(grå) | 2T | | b. 1915-30 | |
| III | | | | | | | | |
| IV | | | | | | | | |
| V | | | | | | | | |
| VI | | | | | | | | |
| VII | | | | | | | | |
| VIII | | | | | | | | |
| IX | | | | | | | | |
| X | | | | | | | | |

Planskiss

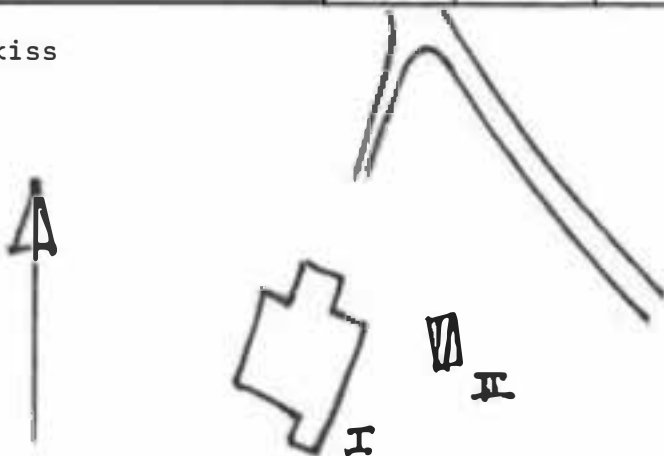

Kommun HAGVÄR Församl. Forra Råda Datum 14/10. 15/10.
 Fastighet A. 15 Uddeholm 18:1 Film nr A. 34
 Gårdsnamn Uddeholm Karta 170.1f.
 Anl. art egna hem
 Uppgiftslämnare Åtgärder erfordras
 Litteratur stomme
 Anteckn. fasad
 taktäckn.

| Hus nr | Husets funktion | Byggmtr | Fasad mtr | Färg | Taktäckn. | Int. bes. | Byggnadsår | Kommentar |
|--------|-----------------|---------|-----------|------|-----------|-----------|------------|-----------|
| I | boningshus | T? | SLP | OG | 2T | | b. 1915-30 | |
| II | garage | B | LFS | OG | P(x) | | b. 1950-60 | |
| III | källarhus | KS/B | -/LFS | -/FR | 2T | | b. 1915-30 | |
| IV | | | | | | | | |
| V | | | | | | | | |
| VI | | | | | | | | |
| VII | | | | | | | | |
| VIII | | | | | | | | |
| IX | | | | | | | | |
| X | | | | | | | | |

Planskiss

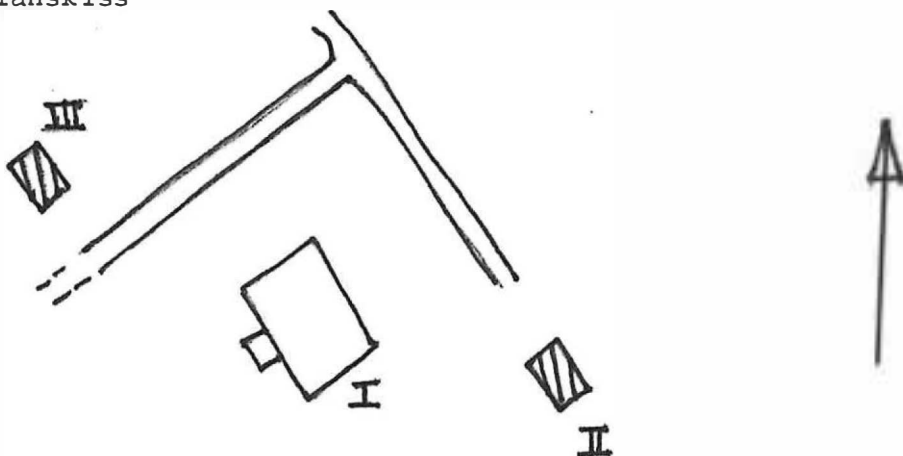

BYGGNAD SINVENTERING 1975

S-län
E.N., R.H.

Kommun HAGFORS Församl. Norra Råda Datum 14/10, 15/10 ..
 Fastighet NR. 16 Uddeholm 18:1 Film nr H 34
 Gårdsnamn Ceddeholm Karta 12D 1f
 Anl. art egna hem
 Uppgiftslämnare Åtgärder erfordras
 Litteratur stomme
 Anteckn. fasad
 taktäckn.

| Hus nr | Husets funktion | Bygg- mtr | Fasad mtr | Färg | Tak- täckn. | Int. bes. | Byggnads- år | Kommentar |
|--------|-----------------|-----------|-----------|--------|-------------|-----------|--------------|-----------|
| I | boningshus | B | LFS | O(eri) | P(R)/ 2T | | b. 1915-30 | |
| II | garage | B | SLL | O(eri) | 2T | | b. 1915-30 | |
| III | | | | | | | | |
| IV | | | | | | | | |
| V | | | | | | | | |
| VI | | | | | | | | |
| VII | | | | | | | | |
| VIII | | | | | | | | |
| IX | | | | | | | | |
| X | | | | | | | | |

Planskiss

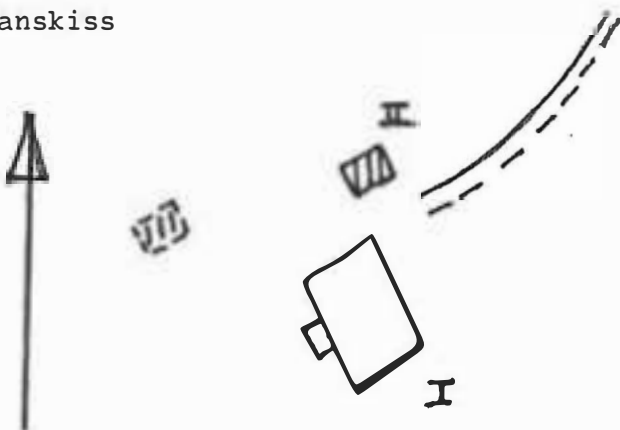

BYGGNADSVINVENTERING 1975

S-län

E.N., R.H.

Kommun ~~Uddevalla~~ Församl. ~~Norra Årde~~ Datum 14/10/75 ..
 Fastighet *Uddeholm 18:1* Film nr *U. 34*
 Gårdsnamn *Uddeholm* Karta *12D. 12*
 Anl. art *egna hem*
 Uppgiftslämnare Åtgärder erfordras
 Litteratur stomme
 Anteckn. fasad
 taktäckn.

| Hus nr | Husets funktion | Byggmtr | Fasad mtr | Färg | Taktäckn. | Int. bes. | Byggnads-år | Kommentar |
|--------|------------------|---------|-----------|-----------------|-----------|-----------|-------------|-----------|
| I | <i>boingsdel</i> | B | SSP | O(<i>grå</i>) | 1T | | u. 1945-50 | |
| II | <i>garage</i> | B | SSP | O(<i>grå</i>) | 1T | | u. 1945-50 | |
| III | | | | | | | | |
| IV | | | | | | | | |
| V | | | | | | | | |
| VI | | | | | | | | |
| VII | | | | | | | | |
| VIII | | | | | | | | |
| IX | | | | | | | | |
| X | | | | | | | | |

Planskiss

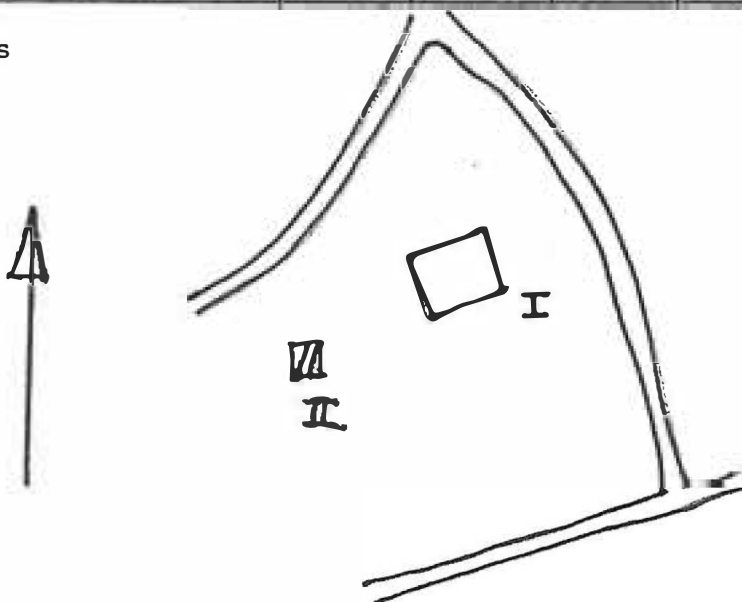

BYGGNADSVINVENTERING 1975

S-län
E.N. R.H.

Kommun MAGFORS..... Församl. Norråsa..... Datum 14/10, 15/10.
 Fastighet NR. 18..... Uddeholm 18:1..... Film nr 124.....
 Gårdsnamn Uddeholm..... Karta 12D, 14.....
 Anl. art est. h. n flerfamiljshus......
 Uppgiftslämnare Åtgärder erfordras
 Litteratur stomme
 Anteckn. fasad
 taktäckn.

| Hus nr | Husets funktion | Bygg- mtr | Fasad mtr | Färg | Tak- täckn. | Int. bes. | Byggnads- år | Kommentar |
|--------|-----------------|--------------|--------------------|------|----------------|--------------|-----------------|-----------|
| I | boningshus | B | IFS SLL | OG | P(s) | | b. 1890-1920 | |
| II | garage, bod | B | SLL | OG | 2T | | b. 1940-t | |
| III | garage | B | SSP | OG | P(x) | | b. 1950-60 | |
| IV | garage | B | SLL | OG | P(x) | | b. 1950-60 | |
| V | garage | B | SSP | OG | papp(s) | | b. 1950-60 | |
| VI | | | | | | | | |
| VII | | | | | | | | |
| VIII | | | | | | | | |
| IX | | | | | | | | |
| X | | | | | | | | |

Planskiss

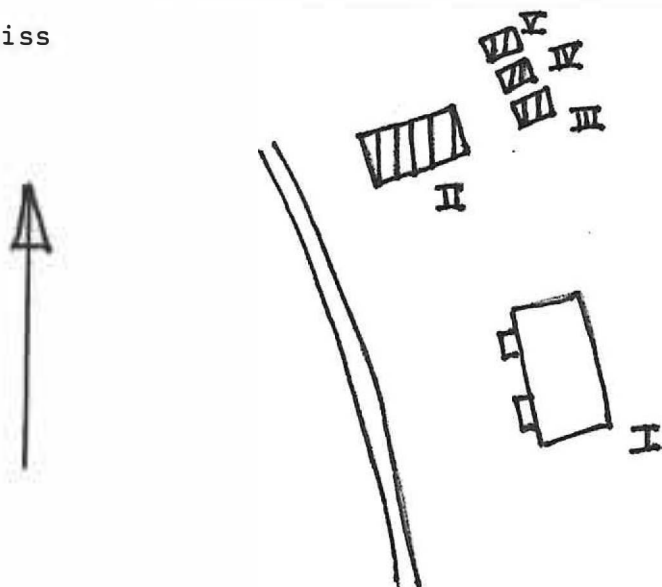

Kommun ~~Uddeholm~~..... Församl. ~~Norra Årda~~..... Datum 14/10, 15/10.
 Fastighet ... 19..... *Uddeholm 18:1*..... Film nr ~~434~~.....
 Gårdsnamn *Uddeholm*..... Karta ~~32D.14~~.....
 Anl. art ~~egna hem~~ *flarfamiljshus*.....
 Uppgiftslämnare Åtgärder erfordras
 Litteratur stomme
 Anteckn. fasad
 taktäckn.

| Hus nr | Husets funktion | Byggmtr | Fasad mtr | Färg | Taktäckn. | Int. bes. | Byggnadsår | Kommentar |
|--------|-----------------|---------|-----------|------|-----------|-----------|------------|-----------|
| I | boningshus | B | SLL | OG | ZT | | b. 1910-30 | |
| II | | | | | | | | |
| III | | | | | | | | |
| IV | | | | | | | | |
| V | | | | | | | | |
| VI | | | | | | | | |
| VII | | | | | | | | |
| VIII | | | | | | | | |
| IX | | | | | | | | |
| X | | | | | | | | |

Planskiss

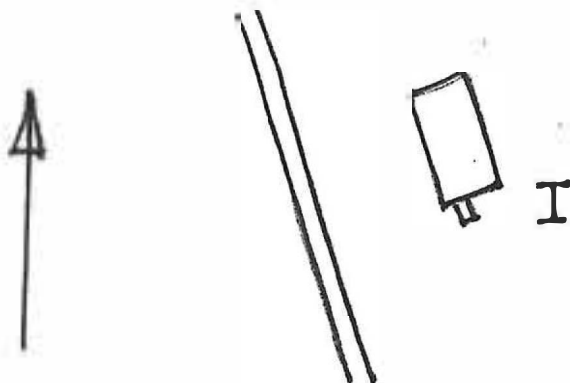

BYGGNAD SINVENTERING 1975

S-län
E.N., R.H.

Kommun HAGFORS Församl. Norra Råda Datum 14/10, 15/10
 Fastighet NR. 20 Uddeholm 18:1 Film nr II 34, 35
 Gårdsnamn Uddeholm Karta 12D 1F
 Anl. art egentligen flerfamiljshus
 Uppgiftslämnare Åtgärder erfordras
 Litteratur stomme
 Anteckn. fasad
 taktäckn.

| Hus nr | Husets funktion | Bygg- mtr | Fasad mtr | Färg | Tak- täckn. | Int. bes. | Byggnads- år | Kommentar |
|--------|-----------------|--------------|--------------|------|----------------|--------------|-----------------|-----------|
| I | boningshus | B | SLL | OG | 2F | | b. 1930-t | |
| II | | | | | | | | |
| III | | | | | | | | |
| IV | | | | | | | | |
| V | | | | | | | | |
| VI | | | | | | | | |
| VII | | | | | | | | |
| VIII | | | | | | | | |
| IX | | | | | | | | |
| X | | | | | | | | |

Planskiss

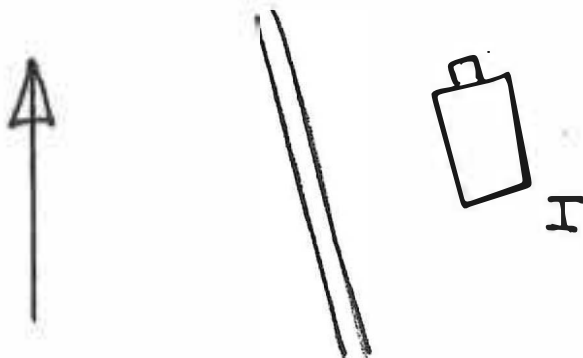

BYGGNADSVINVENTERING 1975

S-län
E.N., R.H.

Kommun HAGFORS..... Församl. Norra Råda..... Datum 14/10, 15/10..

Fastighet NR. 21 Uddeholm 18:1..... Film nr H 35.....

Gårdsnamn Uddeholm..... Karta 12D 1f.....

Anl. art egna hem flerfamiljshus.....

Uppgiftslämnare Åtgärder erfordras

Litteratur stomme

Anteckn. fasad

..... taktäckn.

| Hus nr | Husets funktion | Bygg- mtr | Fasad mtr | Färg | Tak- täckn. | Int. bes. | Byggnads- år | Kommentar |
|--------|-----------------|--------------|--------------|------|----------------|--------------|-----------------|-----------|
| I | boningshus | B | SLL | OG | 27 | | b. 1930-t | |
| II | | | | | | | | |
| III | | | | | | | | |
| IV | | | | | | | | |
| V | | | | | | | | |
| VI | | | | | | | | |
| VII | | | | | | | | |
| VIII | | | | | | | | |
| IX | | | | | | | | |
| X | | | | | | | | |

Planskiss

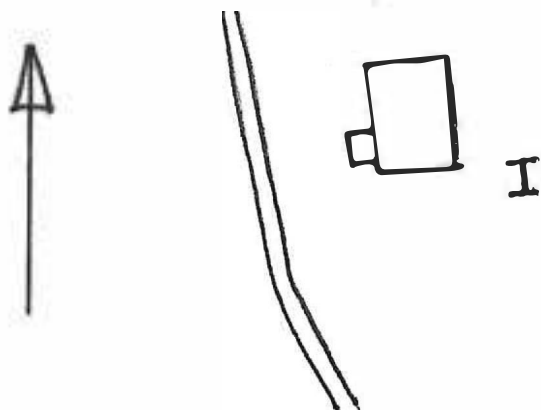

Kommun HASTERS..... Församl. Norra Åsa..... Datum 14/10..15/10..
 Fastighet 70:2 Udderöken 18:1..... Film nr 5.35.....
 Gårdsnamn Udderöken..... Karta 170.1f.....
 Anl. art hyreshus.....
 Uppgiftslämnare Åtgärder erfordras
 Litteratur stomme
 Anteckn. fasad
 taktäckn.

| Hus nr | Husets funktion | Bygg- mtr | Fasad mtr | Färg | Tak- täckn. | Int. bes. | Byggnads- år | Kommentar |
|--------|-----------------|--------------|-------------------|--------|----------------|--------------|-----------------|-----------------------|
| I | hyreshus | B | SLL | O(grå) | 1T | | b. 1930-45 | |
| II | hyreshus | B | SLL | O(grå) | 1T | | b. 1930-45 | |
| III | hyreshus | B | SLL | O(grå) | 2T | | u. 1945-50 | |
| IV | hyreshus | B | SLL | O(grå) | 1T | | u. 1955-60 | |
| V | boningshus | B | SLL | OG | 1T | | u. 1950 | flerfamiljs radhus |
| VI | garage, bod | B | SLL | OG | 2T | | b. 1940 t | |
| VII | centralgarage | Tg/ B | sprit/ SPS/SSP | G/ OG | P(s)/1T | | u. 1947 | |
| VIII | garage | Tg | slät | Grön | papp(s) | | u. 1948 | |
| IX | garage | Tg | slät | G | 2T | | b. 1940 t | |
| X | | | | | | | | |

Planskiss

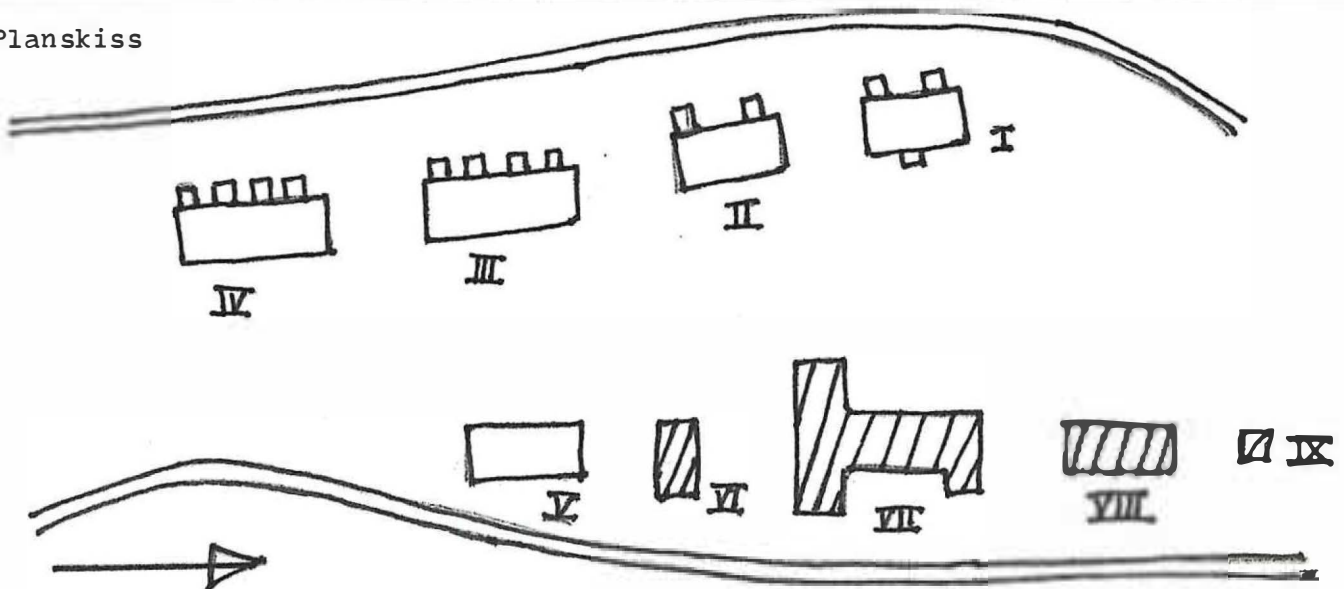

Kommun ~~NÄRORS~~..... Församl. ~~Norra Råda~~..... Datum ~~14/10~~..15/10..
 Fastighet~~nr. 23~~ *Uddeholm 18:1*..... Film nr ~~E. 35~~.....
 Gårdsnamn *Uddeholm*..... Karta ~~120~~ 1f.....
 Anl. art *tvättstugor*.....
 Uppgiftslämnare Åtgärder erfordras
 Litteratur stomme
 Anteckn. fasad
 taktäckn.

| Hus nr | Husets funktion | Byggmtr | Fasad mtr | Färg | Taktäckn. | Int. bes. | Byggnadsår | Kommentar |
|--------|-----------------|---------|-----------|------|-----------|-----------|-------------|-----------|
| I | tvättstuga | T | - / SLP | FR | 2T | | b. 1825-75 | |
| II | tvättstuga | T | - / SLP | ⊗ FR | 2T | | b. 1825-75/ | |
| III | | | | | | | | |
| IV | | | | | | | | |
| V | | | | | | | | |
| VI | | | | | | | | |
| VII | | | | | | | | |
| VIII | | | | | | | | |
| IX | | | | | | | | |
| X | | | | | | | | |

Planskiss

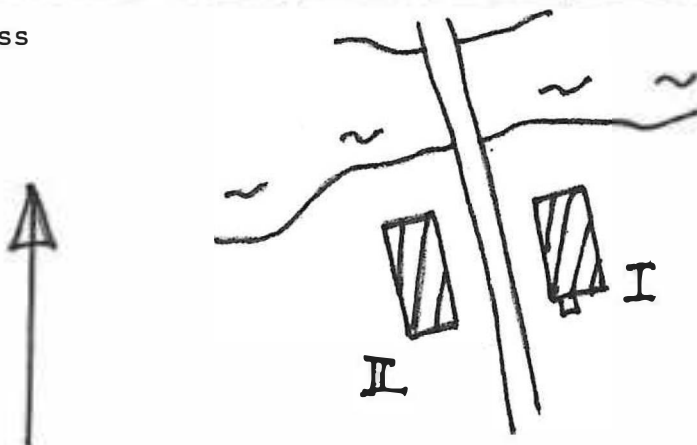

BYGGNAD SINVENTERING 1975

S-lån

E. N. P. H.

Kommun .. WAGGERS Församl. Norra Pöde Datum 14/10, 15/10.
 Fastighet .. nr. 23 Uddeholm 18:1 Film nr K-76
 Gårdsnamn .. Uddeholm Karta 120 U
 Anl. art
 Uppgiftslämnare Åtgärder erfordras
 Litteratur stomme
 Anteckn. fasad
 taktäckn.

| Hus nr | Husets funktion | Byggmtr | Fasad mtr | Färg | Taktäckn. | Int. bes. | Byggnadsår | Kommentar |
|--------|-----------------|---------|-----------|-------|-----------|-----------|------------|-----------|
| I | boningshus | T?? | LFS | OG | 2T | | b. 1910-30 | |
| II | källare | sinner | — | — | P(x) | | b. 1910-30 | |
| III | boningshus | T? | SLL | FR | 2T | | b. 1825-75 | |
| IV | uthuslängd | B | SLL | FR | P(x) | | b. 1930-50 | |
| V | verkstad | Tg/ B | -/ SLL | -/ FR | 2T | | b. 1930-50 | |
| VI | garage | Tg/ B | -/ SLL | -/ FR | 2T | | b. 1930-50 | |
| VII | vedbod | B | SLL | FR | 2T | | b. 1930-50 | |
| VIII | källare | KS/ B | - /SSP | -/ FR | 2T | | b. 1965-75 | |
| IX | garage | B | SLL | FR | P(x) | | b. 1950-60 | |
| X | garage | B | SLL | FR | P(x) | | b. 1950-60 | |

Planskiss

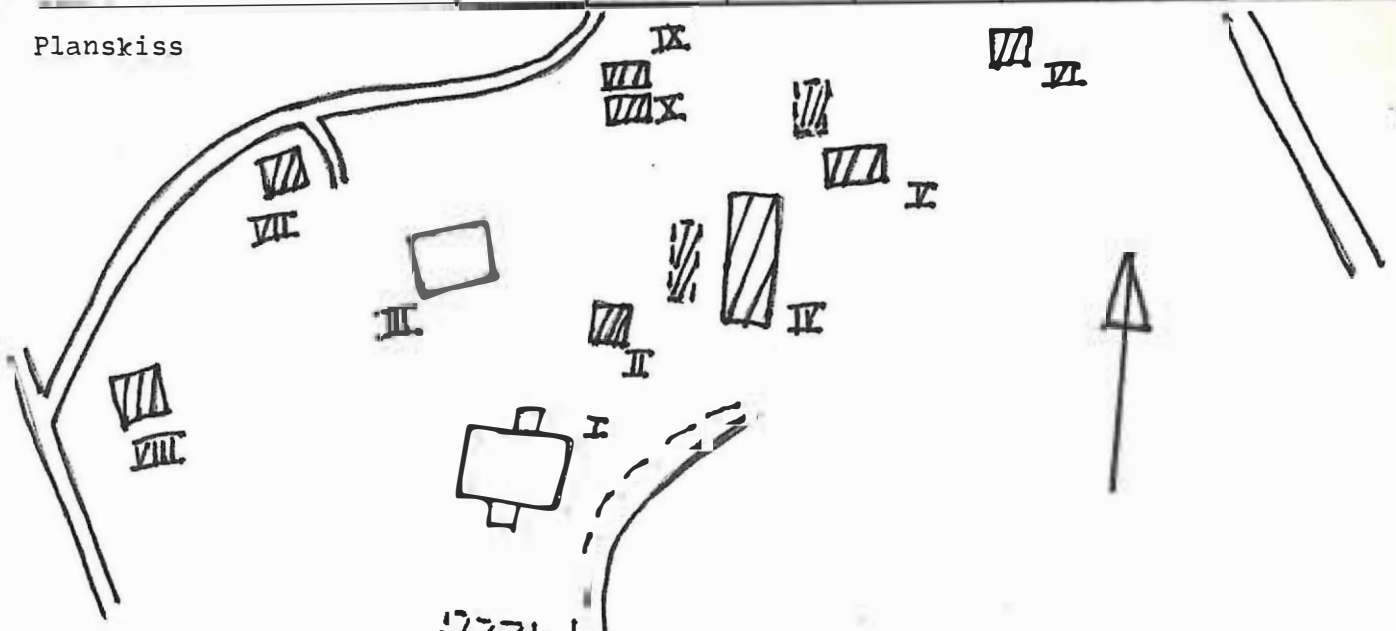

BYGGNAD SINVENTERING 1975

S-län
E.N. R.H.

Kommun HAGFORS..... Församl. Norra Råda..... Datum 14/10; 15/10.
 Fastighet NR. 29 Uddeholm 18:1..... Film nr H 35.....
 Gårdsnamn Uddeholm..... Karta 12D 1E.....
 Anl. art lantbruk.....
 Uppgiftslämnare Åtgärder erfordras
 Litteratur stomme "....."
 Anteckn. Innehade Sveriges första artificiella hötorck...... fasad
 taktäckn.

| Hus nr | Husets funktion | Byggmtr | Fasad mtr | Färg | Taktäckn. | Int. bes. | Byggnads- ar | Kommentar |
|--------|-----------------|---------|-----------|-----------------|-----------|-----------|--------------|-----------|
| I | ladugård | Tg/ B | - /SSP | - / FR | Et | | u. 1941 | |
| II | vagnsskjul | B | SLL | FR | Et | | b. 1940-t | |
| III | foderanläggning | P(x)/B | - | / FR | P(x) | | u. 1940-t | |
| IV | boningshus | B | SLL | FR | 2T | | u. 1943 | |
| V | boningshus | B | SLL | FR | 2T | | u. 1943 | |
| VI | boningshus | B | SLL | FR | 2T | | u. 1943 | |
| VII | garage | B | SLL | FR | 2T | | b. 1950-70 | |
| VIII | | | | | | | | |
| IX | | | | | | | | |
| X | | | | | | | | |

Planskiss

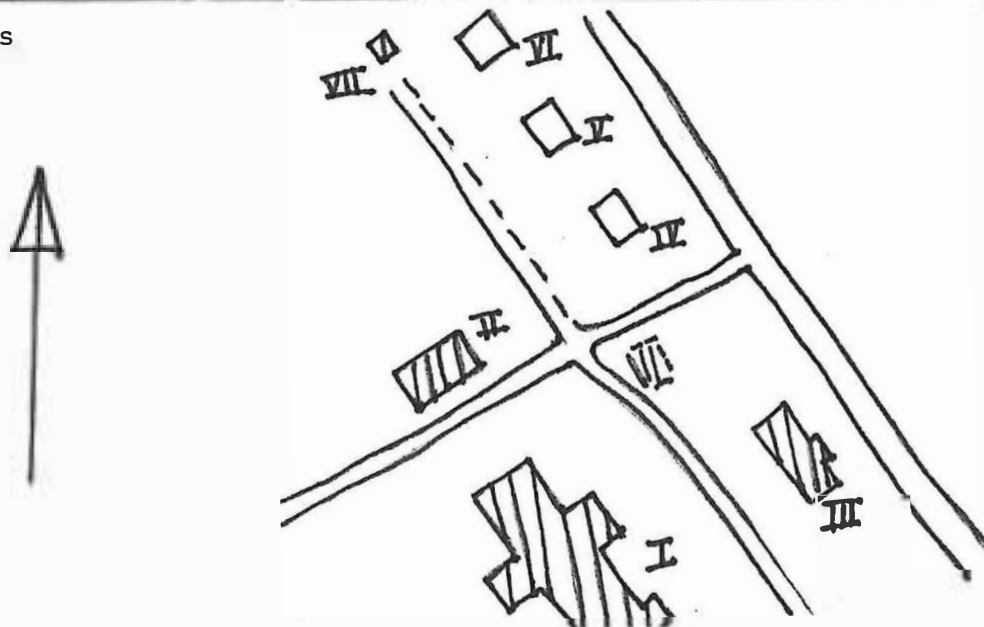

Kommun .. ~~HAGFORS~~ Församl. .. ~~Norra Råda~~ Datum *14/10; 15/10*
 Fastighet ~~18:1~~ *Uddeholm 18:1* Film nr *1.36*
 Gårdsnamn *Uddeholm* Karta *1:25000*
 Anl. art *vattenverk*
 Uppgiftslämnare Åtgärder erfordras
 Litteratur stomme
 Anteckn. fasad
 taktäckn.

| Hus nr | Husets funktion | Byggmtr | Fasad mtr | Färg | Taktäckn. | Int. bes. | Byggnads-år | Kommentar |
|--------|-----------------|---------|-----------|------|-----------|-----------|-------------|-----------|
| I | vattenverk | Eg | sprit | Bg | P(x) | | b. 1945-50 | |
| II | | | | | | | | |
| III | | | | | | | | |
| IV | | | | | | | | |
| V | | | | | | | | |
| VI | | | | | | | | |
| VII | | | | | | | | |
| VIII | | | | | | | | |
| IX | | | | | | | | |
| X | | | | | | | | |

Planskiss

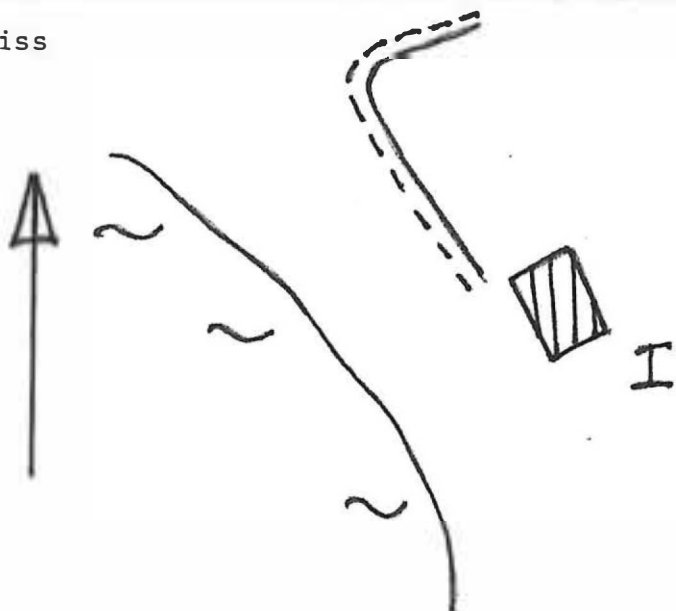

Kommun Hagfors Församl. Norra Råda Datum 1976-08-06

Fastighet Uddheden 1:2 B Film nr H 152

Gårdsnamn Karta 11 D 8e

Anl. art F d bondgård, nu öde Sign. ERJ

Uppgiftslämnare Åtgärder erfordras
stomme
fasad
taktäckn.

| Hus nr | Husets funktion | Bygg mtr | Fasad mtr | Färg | Tak-täckn. | Byggn. år | Kommentar |
|--------|--------------------|----------|---------------|------|------------|-----------------|--------------|
| I | Boningshus | T | SLL | FR | 2T | b: 1880-1900 | |
| II | Ladugård, loge m m | B/Tg/ | SLP/-7 SLP | FR | P/Stiek | b: 1880-1900 | Delvis yngre |
| III | Bod | B | SLL | FR | 2T | b: 1880-1930 | |
| IV | | | | | | | |
| V | | | | | | | |
| VI | | | | | | | |
| VII | | | | | | | |
| VIII | | | | | | | |
| IX | | | | | | | |
| X | | | | | | | |

8 uationsplan

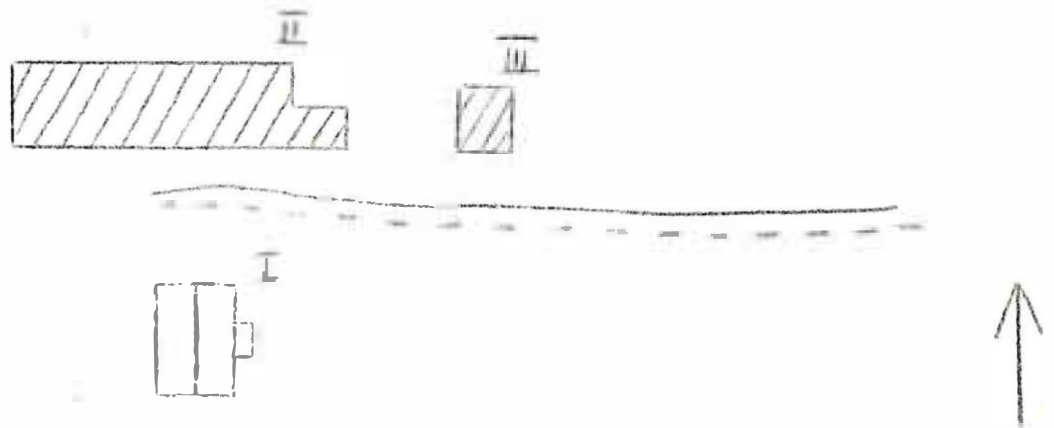

Kommun Hagfors Församling Norra Råda Datum 1976-08-06
 Fastighet Uddheden 1:4 Film nr H 153
 Gårdsnamn Östra Dälen Karta 11 D 8e
 Anl. art Fondgård Sign. ERJ
 Uppgiftslämnare Julia Westlund, ägare Åtgärder erfordras
 Anteckningar Gården har alltid varit i denna släkt. stomme
Litt: Värmlandsgårdar fasad
 taktäckn.

| Hus nr | Husets funktion | Bygg mtr | Fasad mtr | Färg | Tak-täckn. | Byggn. år | Kommentar |
|--------|-----------------|----------|-----------|------|------------|-----------------|-----------|
| I | Boningshus | T | SLL | FR | 2T | 1: 1800-1850 | |
| II | Bod | T/B | -/SLP | X | Et/P | 1b: 1800-50 | |
| III | Loge, ladugård | B/Tg | SSP/- | FR | P | 1: 1920-t | |
| IV | | | | | | | |
| V | | | | | | | |
| VI | | | | | | | |
| VII | | | | | | | |
| VIII | | | | | | | |
| IX | | | | | | | |
| X | | | | | | | |

uationsplan

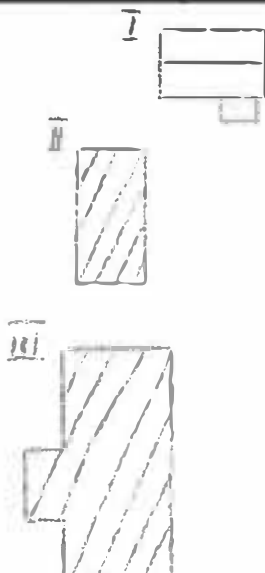

Kommun Harfors Församl Norra Råde Datum 1976-08-11

Fastighet Uddheden 1:21 Film nr H 159

Gårdsmamn Vålbränna Karta 11 D 86-11 D 86

Anl. art F d torp, nu fritidsfastighet Sign. EEJ

Uppgiftslämnare Allan Nilsson, ägare sedan 1968 Atgärder erfordras

Anteckningar stomme

..... fasad

..... taktäckn.

| Hus nr | Husets funktion | Bygg mtr | Fasad mtr | Färg | Tak-täckn. | Byggn. år | Kommentar |
|--------|-----------------|----------|-----------|------|------------|-----------------|-----------|
| I | Boningshus | T | SLL | FR | Et | b: 1850-1900 | |
| II | Loge | T/B | -/LSP | FR | 2T | b: 1850-1900 | |
| III | Bod | T/B | -/LSP | FR/X | 2T | b: 1850-1900 | |
| IV | | | | | | | |
| V | | | | | | | |
| VI | | | | | | | |
| VII | | | | | | | |
| VIII | | | | | | | |
| IX | | | | | | | |
| X | | | | | | | |

Situationsplan

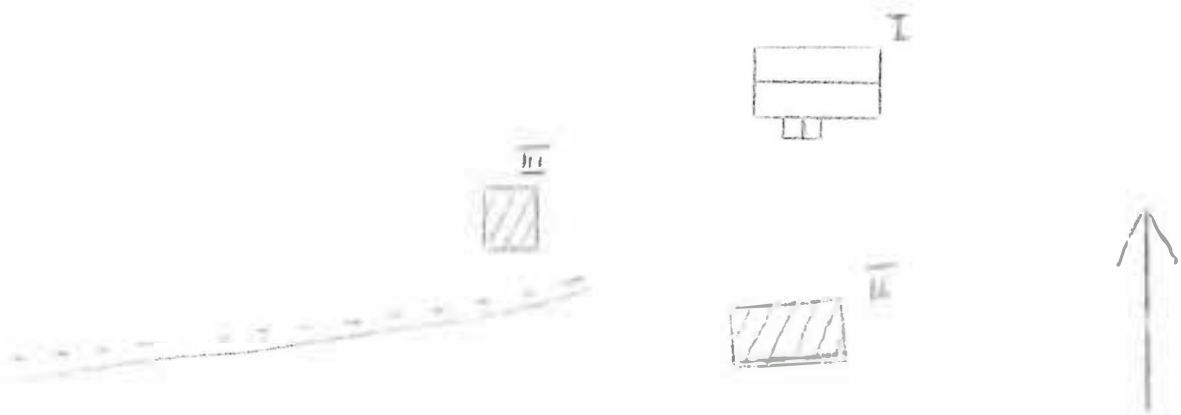

BYGGNAD SINVENTERING 1976

S-län

Kommun Hagfors Församl Norra Råda Datum 1976-08-09

Fastighet Uddheden 1:26 Film nr H.154

Gårdsmamn Heden Karta 11 D 8e

Anl. art Bostadsfastighet Sign. EBJ

Uppgiftslämnare Ingar Johansson, släkting Åtgärder erfordras
 Anteckningar stomme
 fasad
 taktäckn.

| Hus nr | Husets funktion | Bygg mtr | Fasad mtr | Färg | Tak-täckn. | Byggn. år | Kommentar |
|--------|-----------------|----------|-------------|------|------------------|-----------------|-----------|
| I | Poningshus | T | SLL | FR | 2T | u: 1860-t | |
| II | Ladugård | T/B | SLP/ SLL | FR | 2Et/2T | b: 1860-1900 | |
| III | Bod | T/B | -/SSP | FR | 2T/Stick P/Et | b: 1860-1900 | |
| IV | Garage | B | SLL | FR | P | u: 1960-t | |
| V | | | | | | | |
| VI | | | | | | | |
| VII | | | | | | | |
| VIII | | | | | | | |
| IX | | | | | | | |
| X | | | | | | | |

Situationsplan

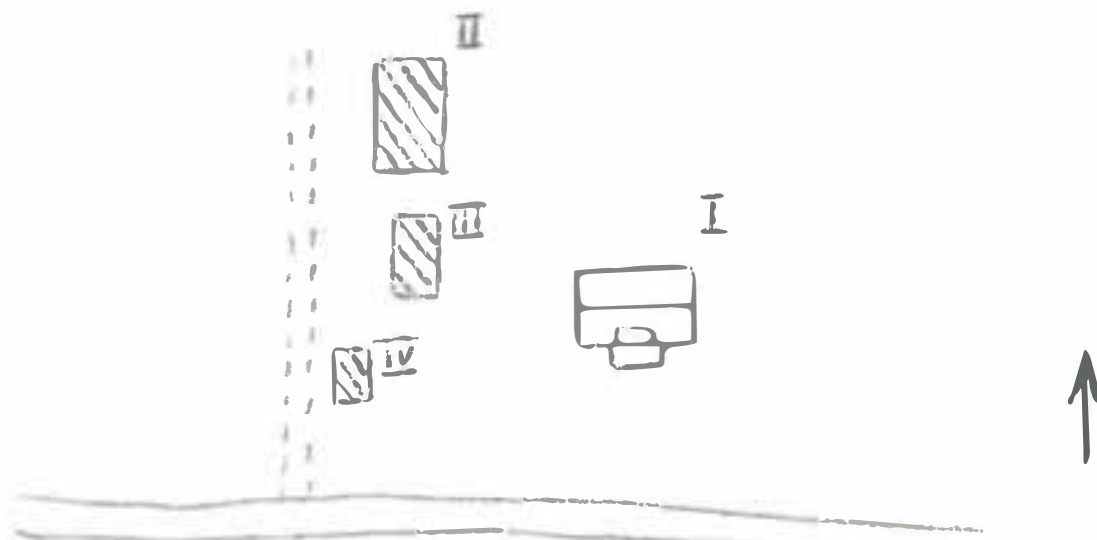

Kommun . . . Högfors Församl . . . Norra Råda Datum . 1976-08-10
 Fastighet . . . Uddheden 1:33 Film nr . H 156
 Gårdsnamn Karta . 11 D 8e
 Anl. art . . . Folkets hus i Ena Sign. . EPJ
 Uppgiftslämnare Åtgärder erfordras
 Anteckningar stomme
 fasad
 taktäckn.

| Hus nr | Husets funktion | Bygg mtr | Fasad mtr | Färg | Tak-täckn. | Byggn. år | Kommentar |
|--------|-----------------|----------|-----------|------|------------|---------------|-----------|
| I | Folkets hus | B? | PFv | FR | 2T | b: 1900-20 | |
| II | Utthus, avträde | B | SLL | FR | 2T | b: 1900-40 | |
| III | | | | | | | |
| IV | | | | | | | |
| V | | | | | | | |
| VI | | | | | | | |
| VII | | | | | | | |
| VIII | | | | | | | |
| IX | | | | | | | |
| X | | | | | | | |

Situationsplan

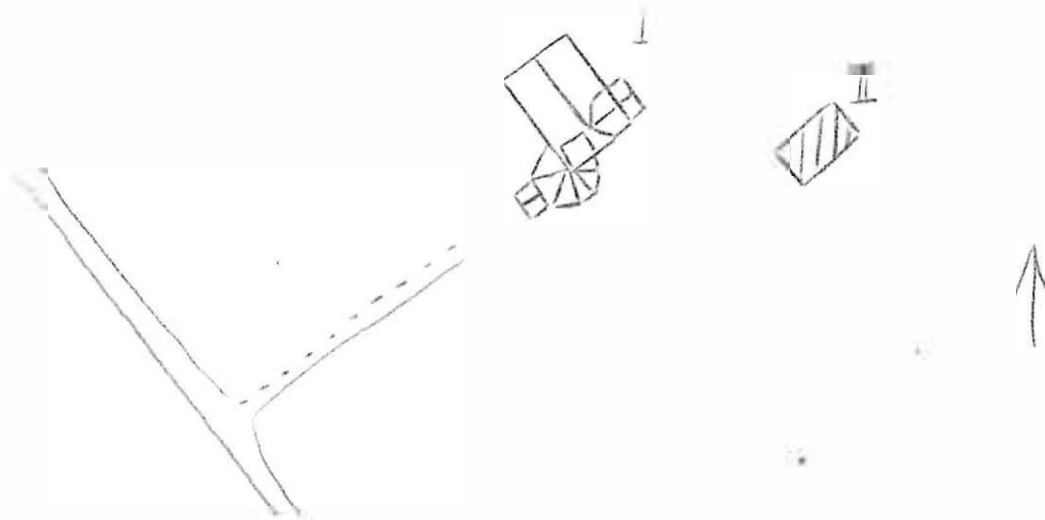

BYGGNAD SINVENTERING 1976

S-län

Kommun Härfors Församl Vorra Råda Datum 1976-08-10

Fastighet Uddheden 1:47 Film nr H. 156

Gårdsmann Karta 11 D 8e

Anl. art Missionshus Sign. EBJ

Uppgiftslämnare Åtgärder erfordras
 Anteckningar stomme
 fasad
 taktäckn.

| Hus nr | Husets funktion | Bygg mtr | Fasad mtr | Färg | Tak-täckn. | Byggn. år | Kommentar |
|--------|-----------------|----------|-----------|------|------------|-----------------|-----------|
| I | Frikyrkolokal | T | SLL/- | FR | 2T | b: 1880-1920 | |
| II | Avtråde | B | SSP | FR | P | b: 1960-t | |
| III | | | | | | | |
| IV | | | | | | | |
| V | | | | | | | |
| VI | | | | | | | |
| VII | | | | | | | |
| VIII | | | | | | | |
| IX | | | | | | | |
| X | | | | | | | |

Situationsplan

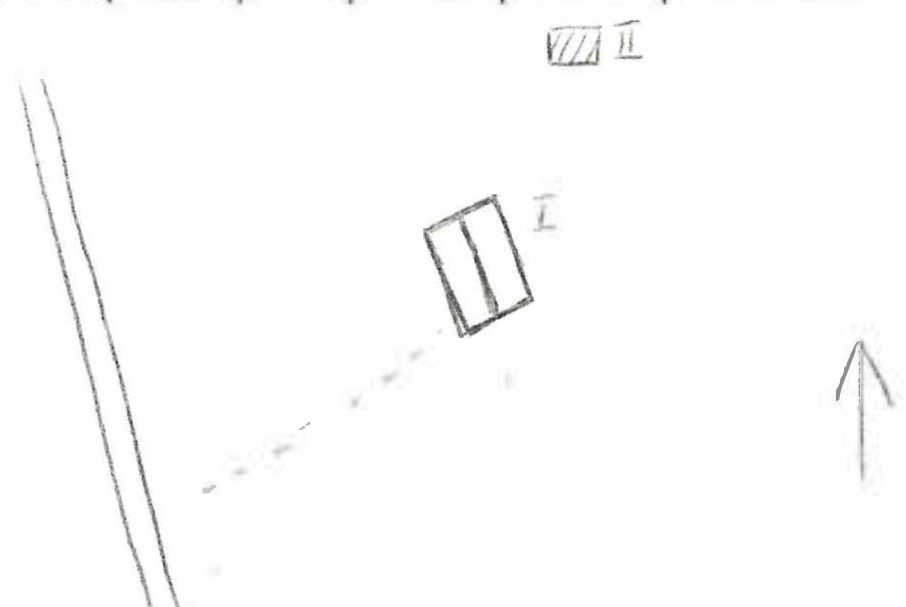

Kommun Härfors Församling Norra Årda Datum 1976-08-06
 Fastighet Uddheden 1:52 Film nr H 152
 Gårdsnamn Karta 11 D 8e
 Anl. art Bondgård Sign. FRJ
 Uppgiftslämnare Ingen hemma Åtgärder erfordras
 Anteckningar stomme
 fasad
 taktäckn.

| Hus nr | Husets funktion | Bygg mtr | Fasad mtr | Färg | Tak-täckn. | Byggn. år | Kommentar |
|--------|-----------------|----------|-----------|------|------------|-----------------|-----------|
| I | Boningshus | T | SLI./SLP | FR | 2T | b: 1870-1920 | |
| II | Stall, uthus | B/T | SSP | FR | P/Stick | b: 1870-1920 | |
| III | Ladugård | B/Tg/T | SSP/-/- | FR | Stick/F | b: 1870-1920 | |
| IV | Lada | T | - | X | P | b: 1870-1920 | |
| V | | | | | | | |
| VI | | | | | | | |
| VII | | | | | | | |
| VIII | | | | | | | |
| IX | | | | | | | |
| X | | | | | | | |

1. Situationsplan

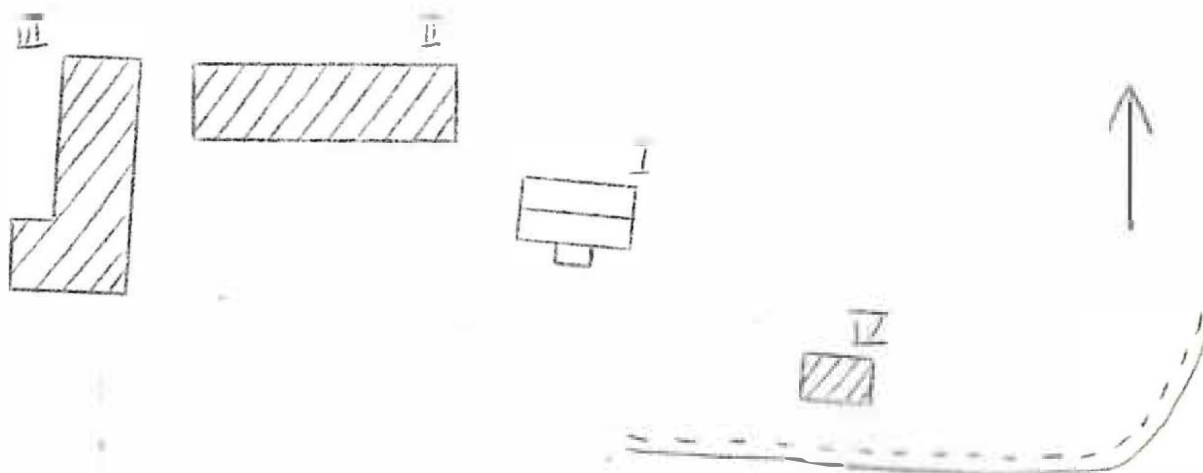

BYGGNADSVINVENTERING 1976

S-län

Kommun Hagfors Församl. Norra Råda Datum 1976-08-09
 Fastighet Uddheden 1:61 Film nr H 155
 Gårdsnamn Karta II D 9e
 Anl. art F d torp, nu fritidsfastighet Sign. FBJ
 Uppgiftslämnare Ingen hemma Åtgärder erfordras
 Anteckningar stomme
 fasad
 taktäckn.

| Hus nr | Husets funktion | Bygg- mtr | Fasad mtr | Färg | Tak- täckn. | Byggn. år | Kommentar |
|--------|-----------------|-----------|-----------|------|-------------|-----------------|-----------|
| I | Boningshus | T | SLL | FR | 2T | b: 1870-1920 | |
| II | Eod | T/B | SLP | FR | P | b: 1870-1900 | |
| III | Magasin | T | SLP | FR | P | b: 1870-1900 | |
| IV | | | | | | | |
| V | | | | | | | |
| VI | | | | | | | |
| VII | | | | | | | |
| VIII | | | | | | | |
| IX | | | | | | | |
| X | | | | | | | |

Planskiss

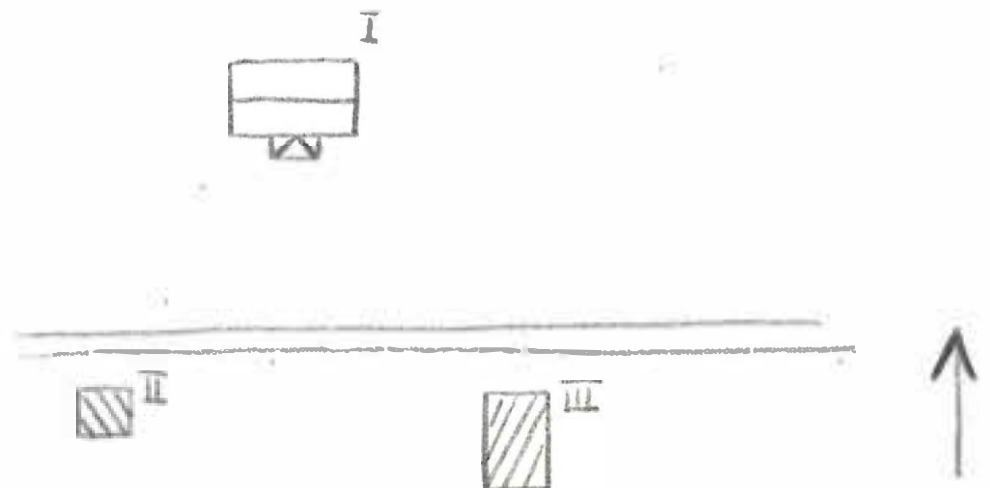

Kommun Hagfors Församl Norra Råda Datum 1976-08-09
 Fastighet Uddheden 1:66 Film nr H. 155
 Gårdsmann Karta 11 D 8e
 Anl. art Jordbruksfastighet Sign. ERJ
 Uppgiftslämnare Torbjörn Berg, släkting Åtgärder erfordras
 Anteckningar I denna familj sedan 1890-t. Ladugård har funnits stomme
men är nu riven. fasad
 taktäckn.

| Hus nr | Husets funktion | Bygg mtr | Fasad mtr | Färg | Tak-täckn. | Byggn. år | Kommentar |
|--------|-----------------|----------|-----------|------|------------|-----------------------|-----------|
| I | Boningshus | T | SLP | FR | 2T | u: 1700-t | |
| II | Uthus, vedbod | B | SLL | X | Papp | u: 1930-t | |
| III | Lillstuga | T | SLL | X | P | u: 1900-t.s början | |
| IV | | | | | | | |
| V | | | | | | | |
| VI | | | | | | | |
| VII | | | | | | | |
| VIII | | | | | | | |
| IX | | | | | | | |
| X | | | | | | | |

Situationsplan



Kommun Hagfors Församl. Norra Råda Datum 1976-08-27
 Fastighet Uddheden 1:69 Film nr H 201
 Gårdsnamn Karta 11 D 8d
 Anl. art Femvårnsgård Sign. EBJ
 Uppgiftslämnare Åtgärder erfordras
 Anteckningar Litt: Sveriges bebyggelse, landsbygden, Värmlands stomme
län II, Sigurd Erixon fasad
 taktäckn.

| Hus nr | Husets funktion | Bygg mtr | Fasad mtr | Färg | Tak-täckn. | Byggn. år | Kommentar |
|--------|-----------------|----------|-----------|------|------------|---------------|-----------|
| I | Boningshus | T | SLP | FR | 2T | bl. omkr 1800 | |
| II | Avtråde | B | SSP | FR | 2T | b: 1940-60 | |
| III | | | | | | | |
| IV | | | | | | | |
| V | | | | | | | |
| VI | | | | | | | |
| VII | | | | | | | |
| VIII | | | | | | | |
| IX | | | | | | | |
| X | | | | | | | |

Plattans plan

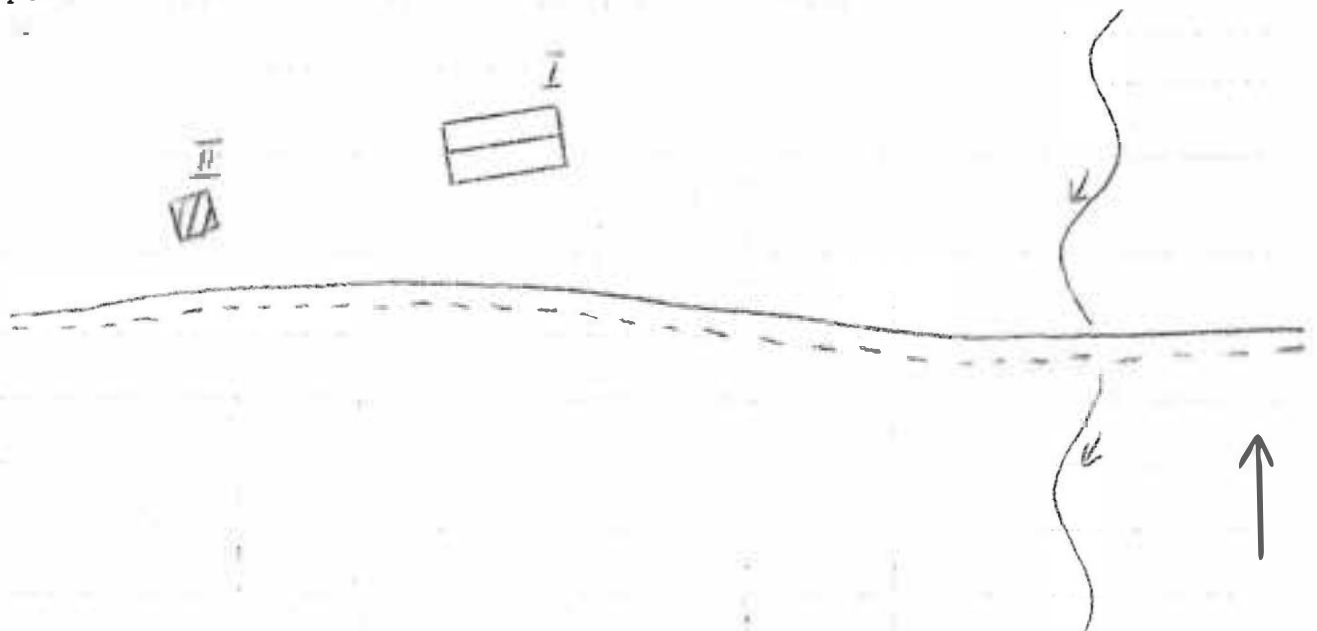

BYGGNADSVINVENTERING 1976

S-län

Kommun Hagfors Församl Norra Råla Datum 1976-08-10
 Fastighet Uddheden 1:73 Film nr H 156
 Gårdsmann Karta 11 D 8e
 Anl. art F d skola, nu bygdegård Sign. EBJ
 Uppgiftslämnare Göran Danielsson, granne Åtgärder erfordras
 Anteckningar 1951 lades skolan ner stomme
 fasad
 taktäckn.

| Hus nr | Husets funktion | Bygg mtr | Fasad mtr | Färg | Tak-täckn. | Byggn. år | Kommentar |
|--------|-----------------|----------|-----------|------|------------|--------------|-----------|
| I | Bygdegård | B | SLL | FR | 2T | u: 1912 | |
| II | Uthus | B | SSP | FR | Et | b: 1940-t | |
| III | | | | | | | |
| IV | | | | | | | |
| V | | | | | | | |
| VI | | | | | | | |
| VII | | | | | | | |
| VIII | | | | | | | |
| IX | | | | | | | |
| X | | | | | | | |

Situationsplan

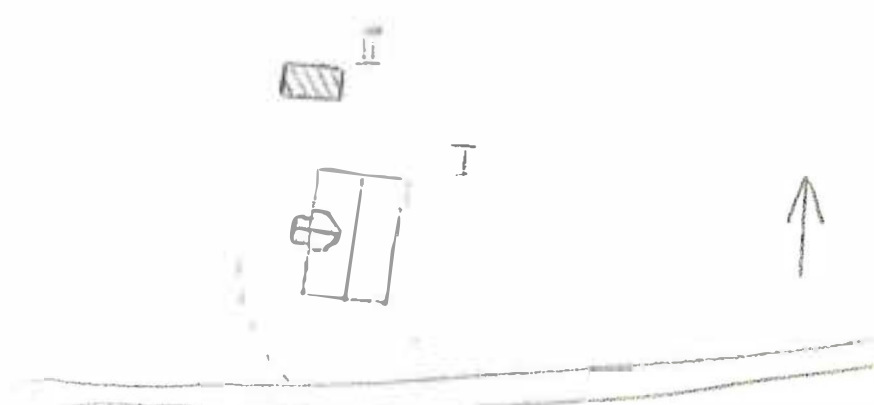

Kommun Hagfors Församl. Norre Råda Datum 1976-08-11

Fastighet Uddheden 1:75 Film nr H 158

Gårdsmann Farmen Karta 11 D 8e

Anl. art Arbetarbostäder Sign. EBJ

Uppgiftslämnare Åtgärder erfordras
 Anteckningar stomme
 fasad
 taktäckn.

| Hus nr | Husets funktion | Bygg mtr | Fasad mtr | Färg | Tak-täckn. | Byggn. år | Kommentar |
|--------|-----------------|----------|-----------|------|------------|---------------|-----------|
| I | Boningshus | B | SLP | FR | 2T | b: 1940-t | |
| II | Boningshus | B | SLP | FR | 2T | b: 1940-t | |
| III | Utthus | B | SLI | FR | P | b: 1940-50 | |
| IV | | | | | | | |
| V | | | | | | | |
| VI | | | | | | | |
| VII | | | | | | | |
| VIII | | | | | | | |
| IX | | | | | | | |
| X | | | | | | | |

Situationsplan

