

FÖRKORTNINGAR TILL BYGGNADSBESKRIVNINGARNA

Stommateriel

S	sten
KS	konststen (Ytong, Mexi)
Tg	tegel
T	timmer
Sv	skiftesverk
Rv	resvirke
B	bröder/plank
Btg	betong
SS	sinnersten

Fasadmateriel

SLL	stående locklistpanel
SLP	stående lockpanel
PFv	panel på förvandring
LSP	liggande slät panel
SSP	stående slät panel
LFS	liggande fasspântpanel
SFS	stående fasspântpanel
LPS	liggande pärlspântpanel
SPS	stående pärlspântpanel
StockP	stockpanel
Fjäll	fjällpanel
Stick	stickor
Rapp	rappning/revertering med bruk
Sprit	spritputs
Slät	slätputs
Papp	papp
FT	fasadtegel
Et	Eternit
Pl	plast
Al	aluminium
BT	betongtegel. plattor

Färg och färgtyp

FR Faluröd, röd slamfärg (specialfärkortn.) Övriga färger anges med en kombination av två förkortningar, en för kulören och en för färgtypen. Om detaljer av byggnaden har avvikande färg anges detta efter snedstreck i rutan.

Kulör

B	blå
Bg	beige
Br	brun
G	gul
Grå	grå
Gö	grön
Rosa	rosa
R	röd
S	svart
V	vit
X	omålat eller avflagnat

Färgtyp

S	slamfärg
O	oljefärg
I	impregneringsfärg
P	plastfärg

Taktäckning

1T	enkupigt tegel
2T	tvåkupigt tegel
BT	betongtegel
Et	eternit eller liknande materiel
Stick	stickor
Sp	spån
Br	bröder
P	plåt
Torv	torv
H	halm eller strå
Kopp	koppar
Sk	skiffer

Kommun Hagfors Församling Norra Råda Datum 1976-08-26

Fastighet Råda a Film nr H.198

Gårdsnamn Karta 12 D 2e

Anl. art Affärs- och bostadsfastighet Sign. EBJ

Uppgiftslämnare Karl-Axel Johansson, ägare Åtgärder erfordras
 stomme
 fasad
 taktäckn.

Hus nr	Husets funktion	Bygg mtr	Fasad mtr	Färg	Tak-täckn.	Byggn. år	Kommentar
I	Affär - bostad	B	SL	OG	P	u: 1927	Delvis äldre
II							
III							
IV							
V							
VI							
VII							
VIII							
IX							
X							

Lägenhetsplan

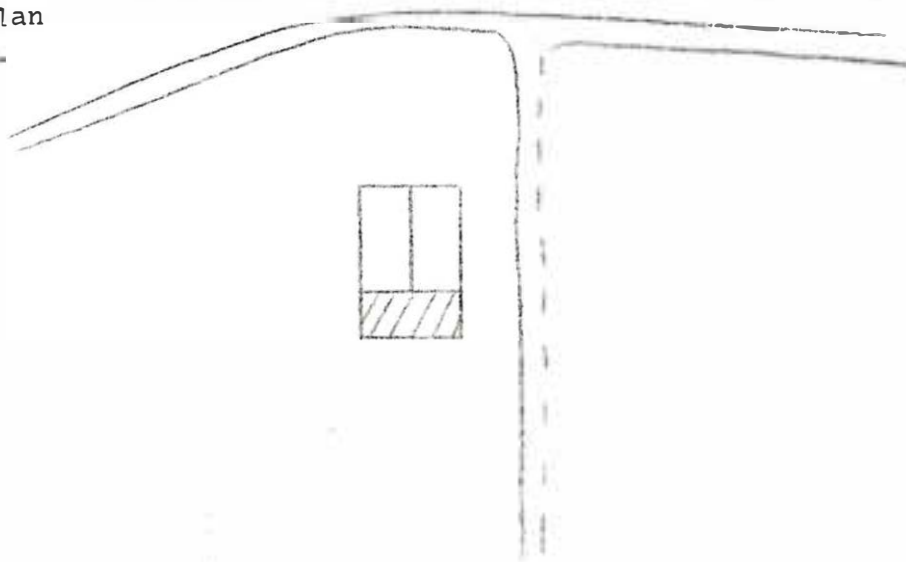

BYGGNADSVINVENTERING 1975

S-län E.N.

Kommun .. Hagfors Församl. Norra Råda Datum 13/10.
 Fastighet .. Råda A Film nr ... H. 26
 Gårdsnamn .. Solhög Karta 12D 1f
 Anl. art ... f.d. torp (sommarstuga)
 Uppgiftslämnare Åtgärder erfordras
 Litteratur stomme
 Anteckn. ledugård nu nerripen fasad
 taktäckn.

Hus nr	Husets funktion	Byggmtr	Fasad mtr	Färg	Taktäckn.	Int. bes.	Byggnadsår	Kommentar
I	boningshus	T	SL	FR	2 T		u. 1900	
II								
III								
IV								
V								
VI								
II								
VIII								
IX								
X								

Planskiss

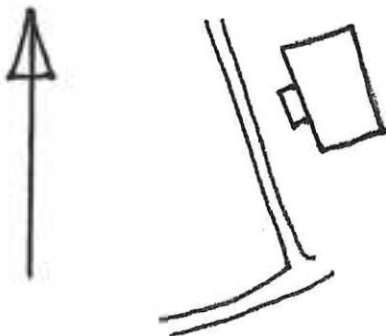

BYGGNADSVINVENTERING 1975

S-län E.N.

Kommun Hagfors Församl. Norra Råda Datum 13/10

Fastighet Råda B Film nr H 26

Gårdsnamn Karta 12D 1f

Anl. art egna hem

Uppgiftslämnare

Litteratur

Anteckn. byggt av kommunen till barnmorska

Åtgärder erfordras
 stomme
 fasad
 taktäckn.

hus nr	Husets funktion	Byggmtr	Fasad mtr	Färg	Taktäckn.	Int. bes.	Byggnadsår	Kommentar
I	boningshus	T	LFS	FR	2 T		u. 1878	
II	jordkällare	KS	-	-	torv		b.1920-40	
III	ladugård, garage	B	SLL	FR	P(S)		b.1875-1880	garaget nybyggt
IV								
V								
VI								
VII								
VIII								
IX								
X								

Planskiss

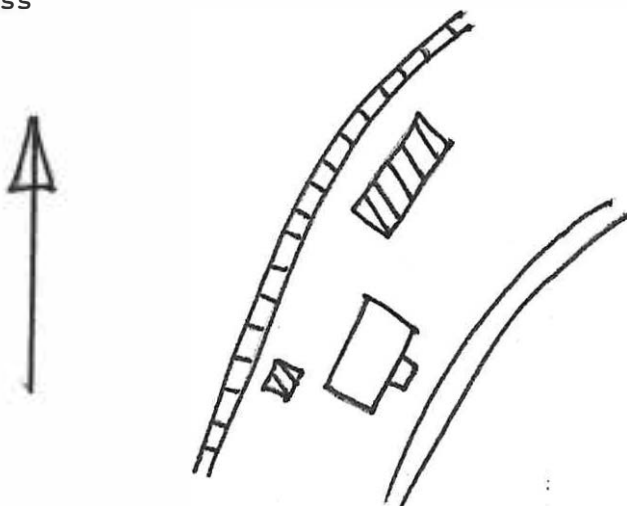

BYGGNADSINVENTERING 1975

S-län E.N.

Kommun Hagfors Försäml. Norra Råda Datum 13/10
 Fastighet Råda C Film nr H 26
 Gårdsnamn Karta L2D Lf
 Anl. art station
 Uppgiftslämnare Åtgärder erfordras
 Litteratur stomme
 Anteckn. persontrafiken lades ner på 60-talet fasad
 taktäckn.

Hus nr	Husets funktion	Byggmtr	Fasad mtr	Färg	Taktäckn.	Int. bes.	Byggnadsår	Kommentar
I	station	T	SLL/LFS	FR	2 T		b.1890-1910	öde
II								
III								
IV								
V								
VI								
VII								
VIII								
IX								
X								

Planskiss

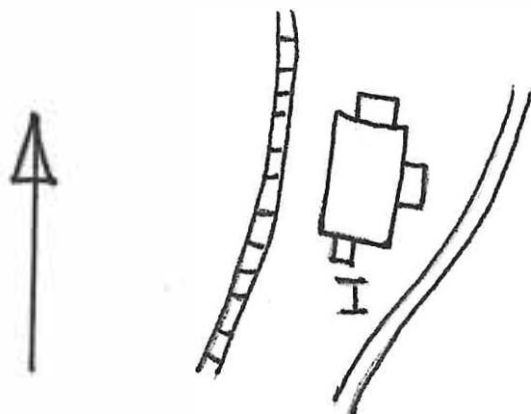

BYGGNADSVINVENTERING 1975

S-län E.N.

Kommun Härfors Församl. Norra Råda Datum 13/10
 Fastighet Råda D Film nr H 26
 Gårdsnamn Karta 12D 1f
 Anl. art kommunalkont.
 Uppgiftslämnare Åtgärder erfordras
 Litteratur stomme !
 Anteckn. fasad !
 taktäckn.

Hus nr	Husets funktion	Byggmtr	Fasad mtr	Färg	Taktäckn.	Int. bes.	Byggnadsår	Kommentar
I	kommunalkont.	B	SLL	O(Grå)	1 T		b.1930-50	
II								
III								
IV								
V								
VI								
VII								
VIII								
IX								
X								

Planskiss

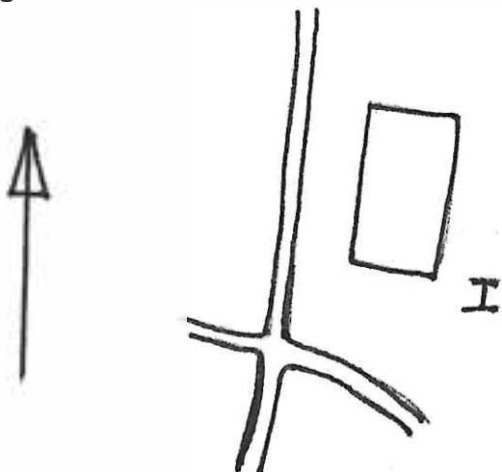

BYGGNADSVINVENTERING 1975

S-län

E.N.

Kommun Hagfors..... Församl. Norra Råda..... Datum 13/10.....
 Fastighet Råda 1..... Film nr H. 26.....
 Gårdsnamn Karta 12D.1f.....
 Anl. art affär.....
 Uppgiftslämnare Åtgärder erfordras
 Litteratur stomme
 Anteckn. fasad
 taktäckn.

Hus nr	Husets funktion	Byggmtr	Fasad mtr	Färg	Taktäckn.	Int. bes.	Byggnadsår	Kommentar
I	affärs + boningshus	B	SLL	O(Grå)	2T/ papp(§)		b.1930-40	
II	vedbod, garage	B	SLL	O(Grå)	2T		b.1930-40	
III								
IV								
V								
VI								
VII								
VIII								
IX								
X								

Planskiss

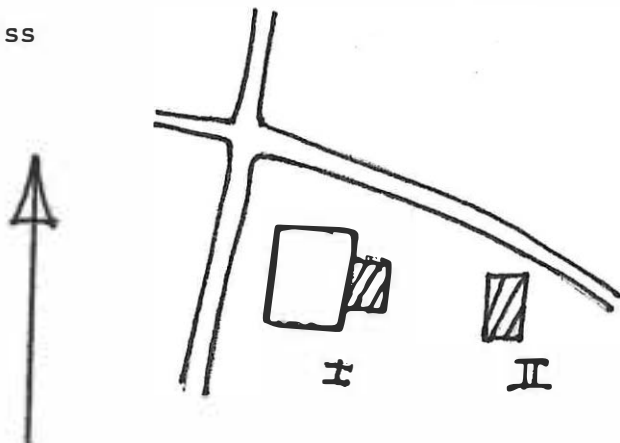

Kommun .. Härfors Församl. Norra Råda Datum 13/10
 Fastighet .. Råda 7 Film nr .. H. 26
 Gårdsnamn Karta 12d.1F
 Anl. art .. IOGT-lokal
 Uppgiftslämnare
 Litteratur
 Anteckn.

Åtgärder erfordras
 stomme
 fasad
 taktäckn.

Husnr	Husets funktion	Byggmtr	Fasad mtr	Färg	Taktäckn.	Int. bes.	Byggnadsår	Kommentar
I	IOGT-lokal	B	SLI	O(Grå)	2 T		b.1940-60	
II								
III								
IV								
V								
VI								
VII								
VIII								
IX								
X								

Planskiss

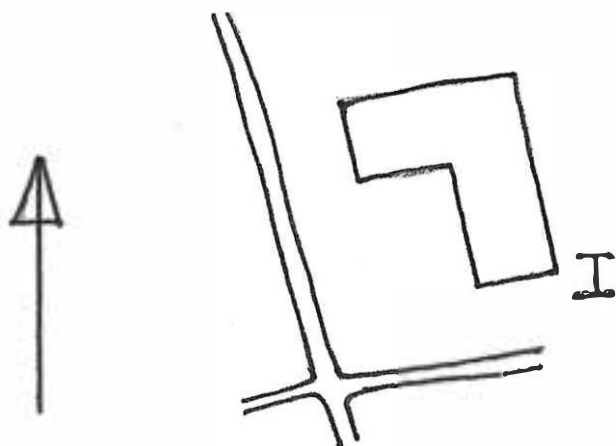

BYGGNADSVINVENTERING 1975

S-län E.N.

Kommun Hagfors Forsaml. Norra Rida Datum 13/10

Fastighet Rida G 1:132 Film nr H 27
 Gårdsnamn Karta 12D 1f

Anl. art magasin

Uppgiftslämnare

Litteratur

Anteckn.

Åtgärder erfordras
 stomme
 fasad
 taktäckn.

Hus nr	Husets funktion	Byggmtr	Fasad mtr	Färg	Taktäckn.	Int. bes.	Byggnadsår	Kommentar
I	magasin	B	SL/LFS	x/FR	P(GÖ)		b.1880-1920	
II								
III								
IV								
V								
VI								
VII								
VIII								
IX								
X								

Planskiss

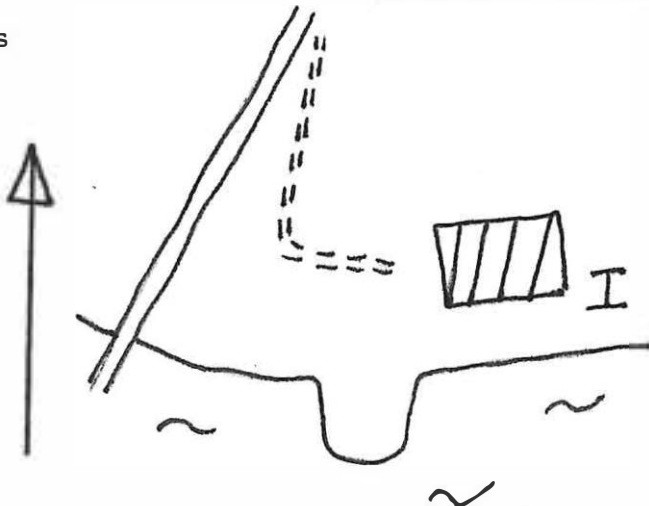

BYGGNADSVINVENTERING 1975

S-län E.N.

Kommun Hagfors Forsaml. Norra Råda Datum 13/10 ..
 Fastighet Råda H Film nr H 27
 Gårdsnamn Karta 1:10000
 Anl. art ... f.d. torp (till Solbacken)
 Uppgiftslämnare Åtgärder erfordras
 Litteratur stomme
 Anteckn. fasad
 taktäckn.

Hus nr	Husets funktion	Byggmtr	Fasad mtr	Färg	Taktäckn.	Int. bes.	Byggnadsår	Kommentar
I	boningshus	T	SLP	FR	2T		b.1925-50	
II	jordkällare	KS	-	-	torv		b.1920-40	
III								
IV								
V								
VI								
VII								
VIII								
IX								
X								

Planskiss

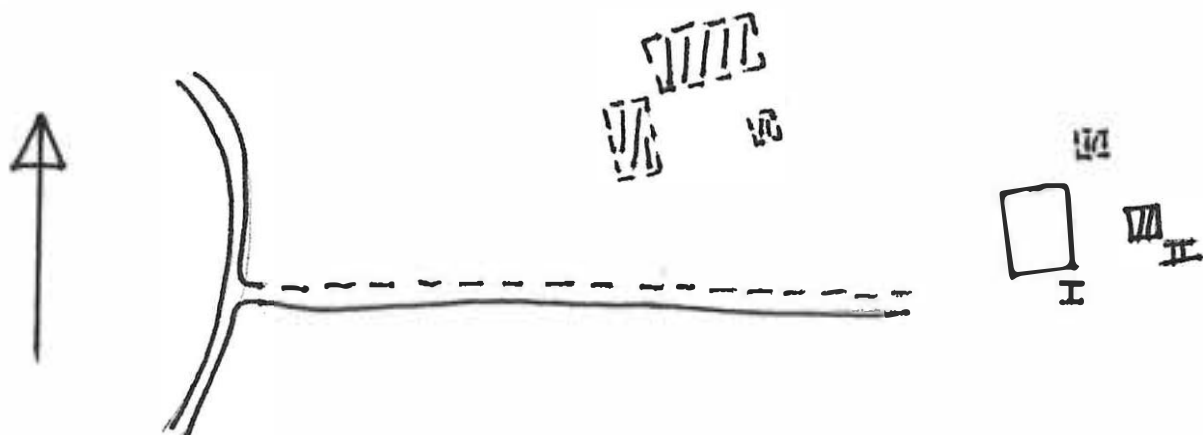

Kommun Hagfors Församl Norra Råda Datum 1976-09-14

Fastighet Råda H Film nr H 231,232

Gårdsmann Källtappan Karta 12D 2e

Anl. art Arbetarboställe Sign. EBJ

Uppgiftslämnare Karin Helén, Ägare Åtgärder erfordras
 stomme
 fasad
 taktäckn.

Anteckningar Uddeholm tidigare ägare, Tomten köpt 1975

Hus nr	Husets funktion	Bygg mtr	Fasad mtr	Färg	Tak-täckn.	Byggn. år	Kommentar
I	Boningshus	T	SLL	FR	P	u. 1875-1900	
II	Lillstuga	B	Papp/ SLL	FR	P	u. 1940-50	
III	Ladugård	T/B	-/SLP	FR	P	u. 1900-10	
IV	Tvättstuga	B	SLL	FR	2T	u. 1950-t.	
V	Pumphus	B	SLL	FR	P	u. 1965	
VI							
VII							
VIII							
IX							
X							

Situationsplan

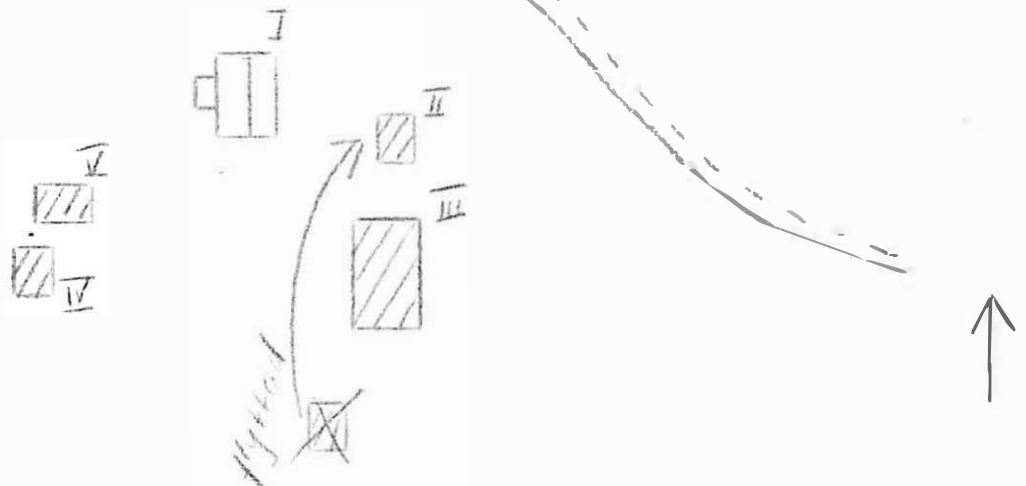

BYGGNADS INVENTERING 1975

S-län

Kommun Hagfors Församl. Norra Råda Datum 13/10
 Fastighet Råda / I Film nr H 20
 Gårdsnamn "Åströms affär" Karta 12D 1f
 Anl. art f.d. affär + boningshus
 Uppgiftslämnare
 Litteratur
 Anteckn.

Åtgärder erfordras
 stomme
 fasad
 taktäckn.

Hus nr	Husets funktion	Byggmtr	Fasad mtr	Färg	Taktäckn.	Int. bes.	Byggnadsår	Kommentar
I	boningshus	B	LPS/SLI	OV	P(O)		b.1880-1910	
II	affär	B	SLI/LFS	FR	P(S)		b.1880-1910	
III								
IV								
V								
VI								
VII								
VIII								
IX								
X								

Planskiss

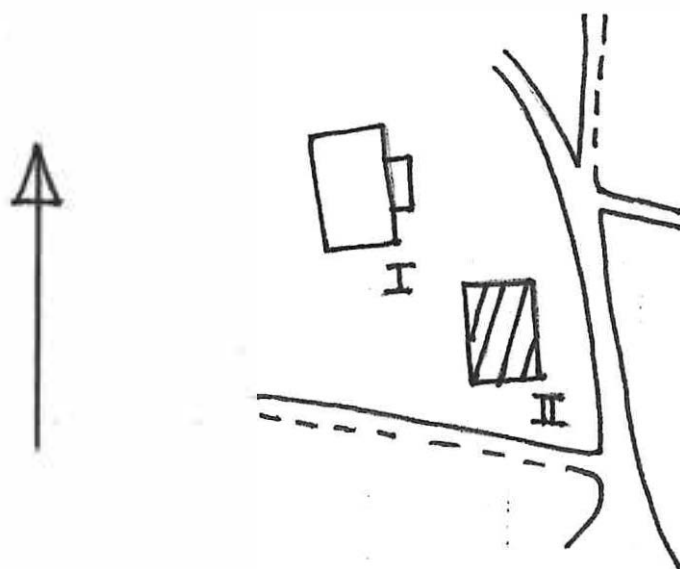

BYGGNADSVINVENTERING 1975

S-län E.N.

Kommun .. Hagfors..... Församl. Norra Råda..... Datum13/10...
 Fastighet ... Råda..J..... Film nrH.28
 Gårdsnamn Karta ...12D.1f.....
 Anl. art f.d. torv.....
 Uppgiftslämnare
 Litteratur
 Anteckn.
 Åtgärder erfordras
 stomme
 fasad
 taktäckn.

hus nr	Husets funktion	Byggmtr	Fasad mtr	Färg	Taktäckn.	Int. bes.	Byggnadsår	Kommentar
I	boningshus	B	SLL	FR	BT		b. 1910-30	
II	stall, ladugård	KS/B	-/SSP SLL	-/FR	P(S)		b.1910-30	
III	jordkällare	S	-	-	torv		b.1910-30	sinnersten
IV	hod	B	SLL	FR	P(S)		b.1910-30	
V								
VI								
VII								
VIII								
IX								
X								

Planskiss

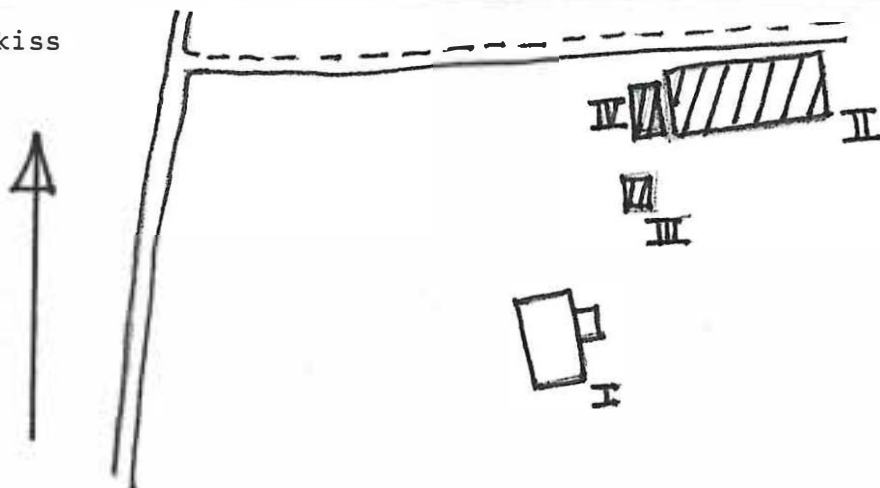

BYGGNADSVINVENTERING 1975

S-län

Kommun Hagfors Församl. Norra Råda Datum 13/10
 Fastighet Råda K Film nr H.29
 Gårdsnamn Karta 1:120.1f
 Anl. art egna län
 Uppgiftslämnare Ägerne Åtgärder erfordras
 Litteratur stomme
 Anteckn. Vermlandsbanken har haft sina lokaler där en period fasad
 taktäckn.

Hus nr	Husets funktion	Byggmtr	Fasad mtr	Färg	Taktäckn.	Int. bes.	Byggnadsår	Kommentar
I	boningshus	T	SFS/LFS	O(G)	2 T		b.1820 1892-95	1968-69 rep; renov. balkongen tillbyggt da.
II	f.d. vedbod-källare, garage m m	B	SLL	FR	P(X)		b.1890-1910	
III	f.d. iskällare	B	SLL	FR	P(X)		b.1890-1900	
IV	lekstuga	B	Fjäll	O(Br)	2 T		b.1890-1910	
V	ladugård	Tg/B	-/SLL	-/FR	2 T		b.1890-1910	
VI								
II								
VIII								
IX								
X								

Planskiss

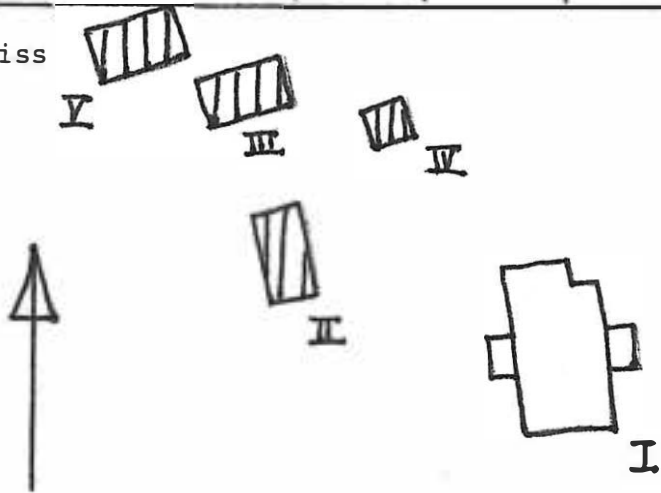

BYGGNADSVINVENTERING 1975

S-län

Kommun Hagfors..... Församl. Worte. 287a..... Datum 13/10.....
 Fastighet 111..... Film nr 11.29.....
 Gårdsnamn Karta 120.11.....
 Anl. art egna hem.....
 Uppgiftslämnare Åtgärder erfordras
 Litteratur stomme
 Anteckn. fasad
 taktäckn.

Hus nr	Husets funktion	Byggmtr	Fasad mtr	Färg	Taktäckn.	Int. bes.	Byggnadsår	Kommentar
I	boingshus	T	SII	IP	2 T		b.1850-75	
II	bod	B	PTV	FR	P(X)		b.1960-70	
III	jordställare	KS/S	-	-	torv		b.1950-70	renov.
IV								
V								
VI								
VII								
VIII								
IX								
X								

Planskiss

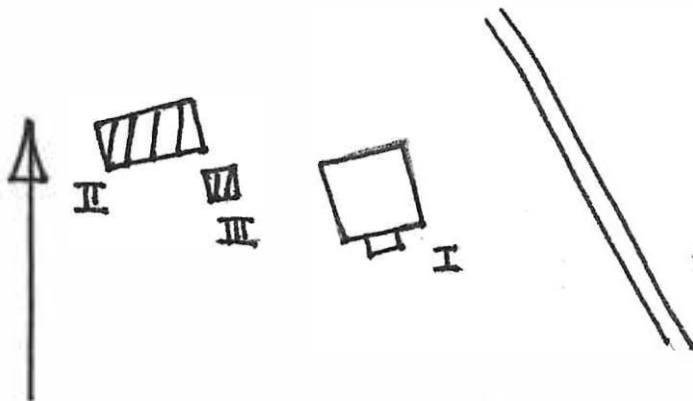

BYGGNADSVINVENTERING 1975

S-län

E.H.

Kommun Hagfors Församl. Norra Råda Datum 13/10
 Fastighet Råda N Film nr H 29
 Gårdsnamn Björns Wårdshus Karta 12D 1f
 Anl. art pensionat (bostad)
 Uppgiftslämnare ägaren Åtgärder erfordras
 stomme
 fasad
 taktäckn.
 Anteckn. f.d. veterinärbostad, f.d. flottningschefsbostad
(pensionat sedan 1960)

Hus nr	Husets funktion	Byggmtr	Färdmtr	Färg	Taktäckn.	Int. bes.	Byggnadsår	Kommentar
I	pensionat	T	SLL/LPS	OV	2 T		b.1825-75	ombyggt på slutet av 1800-t.
II	annex	B	LPS	OV	BT		u.1963	
III	resanderum	B	SLL	O(GÖ)	Et		b,1960-t.	f.d. utrus och stall
IV	övernattningsstugor	T	-	I(Gr)	BT		u.1971	8 st
V	resanderum	T	-	P(Pr)	Et		?	dit flyttad 1970 f.d. härbre
VI								
II								
VIII								
IX								
XV								

Planskiss

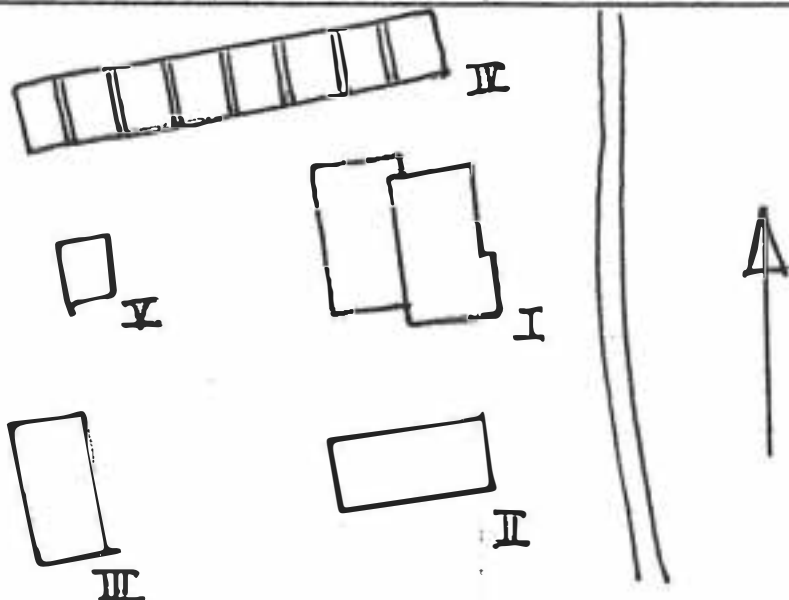

BYGGNADSVINVENTERING 1975

S-län

Kommun Hagfors Församl. Norra Råda Datum 13/10
 Fastighet Råda II Film nr H. 29
 Gårdsnamn Karta 12D 1f
 Anl. art skola
 Uppgiftslämnare
 Litteratur
 Anteckn. legat en gammal skola på platsen - ~~karta~~ ^{borta} 1951
 Åtgärder erfordras
 stomme
 fasad
 taktäckn.

Hus nr	Husets funktion	Byggmtr	Fasad mtr	Färg	Taktäckn.	Int. bes.	Byggnadsår	Kommentar
I	skolhus	KS	slät	Bg	1 T		b.1950-60	
II	skolhus	KS	slät	Grå	2 T		b.1950-60	
III	(lärar)bostäder	B	SLL	O(Grå)	1 T		b.1930-50	daghem lekskola
IV	gymnastiksal	Tg	-/Et	-/V	Et		b.1960-70	
V								
VI								
VII								
VIII								
IX								
X								

Planskiss

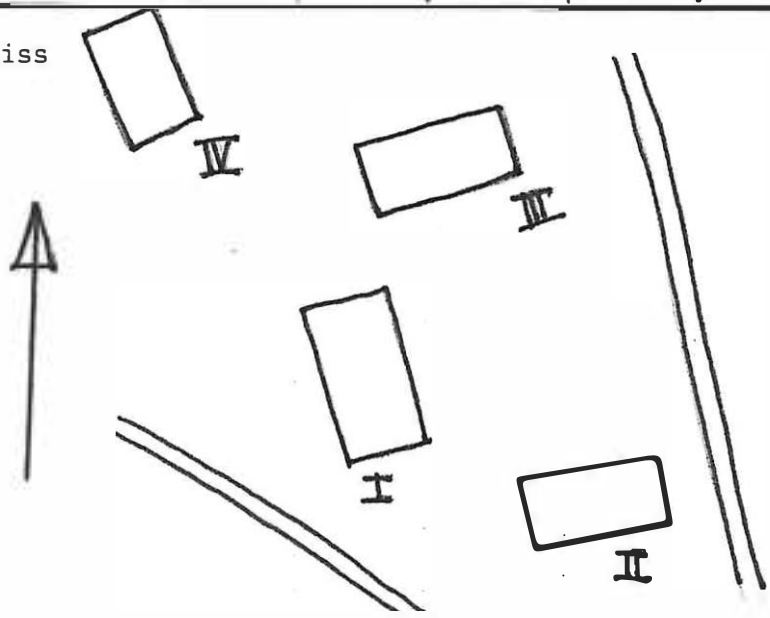

BYGGNADSVINVENTERING 1975

S-län E.N.

Kommun Hagfors Församl. Torra Rida Datum 1.3/76
 Fastighet Rida 0 Film nr 430
 Gårdsnamn Karta 130 16
 Anl. art egna hem (f.d. torp)
 Uppgiftslämnare Åtgärder erfordras
 Litteratur stomme
 Anteckn. fasad
 taktäckn.

hus nr	Husets funktion	Byggmtr	Fasad mtr	Färg	Taktäckn.	Int. bes.	Byggnadsår	Kommentar
I	boningshus	T	SSB/SLL	IR	2 F		1875-1900	
II	stall, redskapskå, t/d	T/D	SSB/SLL	IR(K)	2 F		1875-1900	
III	vedskjul	D	SSP	IR	2 F		1910-30	halvt förfallen
IV	jordkällare	S			stall		1875-1900	simensten
V								
VI								
VII								
VIII								
IX								
X								

Planskiss

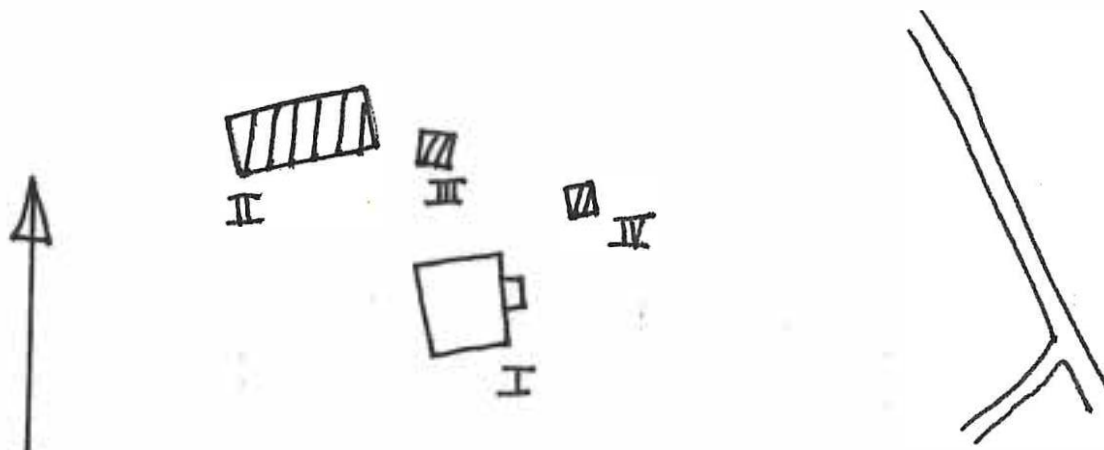

BYGGNAD SINVENTERING 1975

S-län

Kommun Hagfors Församl. Norra Råda Datum 13/10
 Fastighet Råda P Film nr H 30
 Gårdsnamn Södra Strandholm Karta 12D 1 f
 Anl. art mindre jordbruksfastighet (öde?)
 Uppgiftslämnare
 Litteratur
 Anteckn.

Åtgärder erfordras
 stomme
 fasad
 taktäckn.

Hus nr	Husets funktion	Byggmtr	Fasad mtr	Färg	Taktäckn.	Int. bes.	Byggnadsår	Kommentar
I	boningshus	T	SLL	FR	2 T		b.1910-30	
II	ladugård	T/B	-/SLL	FR	2 T		b.1910-30	
III	bod	B	SLP	FR	2 T		b.1910-30	
IV	jordkällare	KS	-	-	torv		b.1920-40	
V								
VI								
VII								
VIII								
IX								
X								

Planskiss

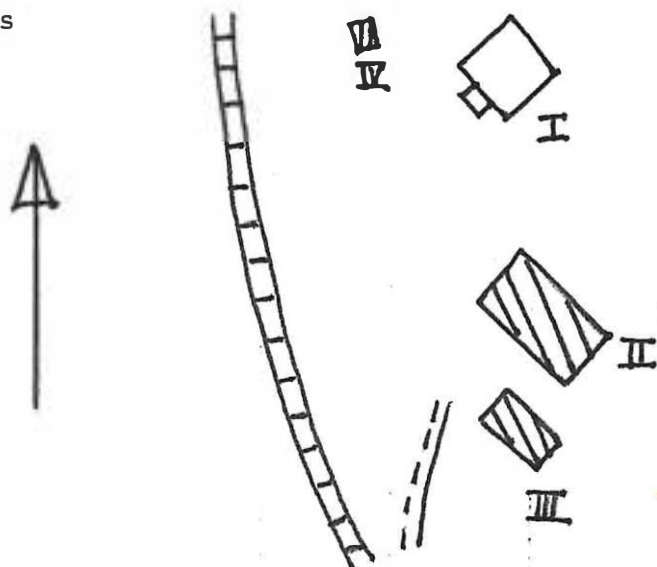

BYGGNAD SINVENTERING 1975

S-län E.N.

Kommun Hagfors Församl. Norra Råda Datum 13/10
 Fastighet Råda Q Film nr H 31
 Gårdsnamn Norra Strandholm Karta 12D 1f
 Anl. art egna hem (plantkola)
 Uppgiftslämnare
 Litteratur
 Anteckn.

Åtgärder erfordras
 stomme
 fasad
 taktäckn.

Hus nr	Husets funktion	Byggmtr	Fasad mtr	Färg	Taktäckn.	Int. bes.	Byggnadsår	Kommentar
I	boningshus	T	SLL	FR	2 T		b.1910-30	
II	ladugård	T/B	SLL	FR	stick		b.1910-30	
III	lekstuga	B	SLL	FR	papp(S)		b.1950-60	
IV	jordkällare	KS	-	-	torv		b.1920-40	
V	garage	B	masonit	FR	papp(grt)		b.1950-60	
VI								
VII								
VIII								
IX								
X								

Planskiss

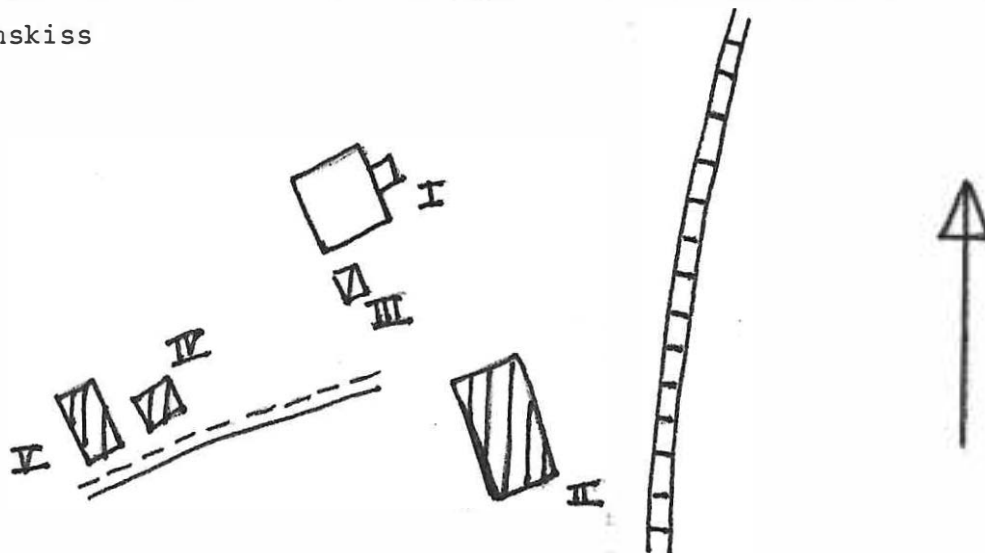

BYGGNADSVINVENTERING 1975

S-län E.N.

Kommun Hagfors Församl. Norra Råda Datum 13/10
 Fastighet Råda R Film nr H.31
 Gårdsnamn Vitsand Karta 12D.1f
 Anl. art mindre jordbruksfastighet
 Uppgiftslämnare ägaren Åtgärder erfordras
 stömmen
 fasad
 taktäckn.

Hus nr	Husets funktion	Byggmtr	Fasad mtr	Färg	Taktäckn.	Int. bes.	Byggnadsår	Kommentar
I	boningshus	T	SLL	FR	2 T		b.1905	
II	ladugård	Tg/B	slät/SLL SSP	Grå/FR	Et		b.1948-49	
III	stall	T/Tg	SLL/SSP	FR	2 T		b.1900-10	
IV	jordkällare	KS	-	-	torv		b.1920-40	
V	garage	B	SLL	FR	P(X)		b.1950-60	
VI								
VII								
VIII								
IX								
X								

Planskiss

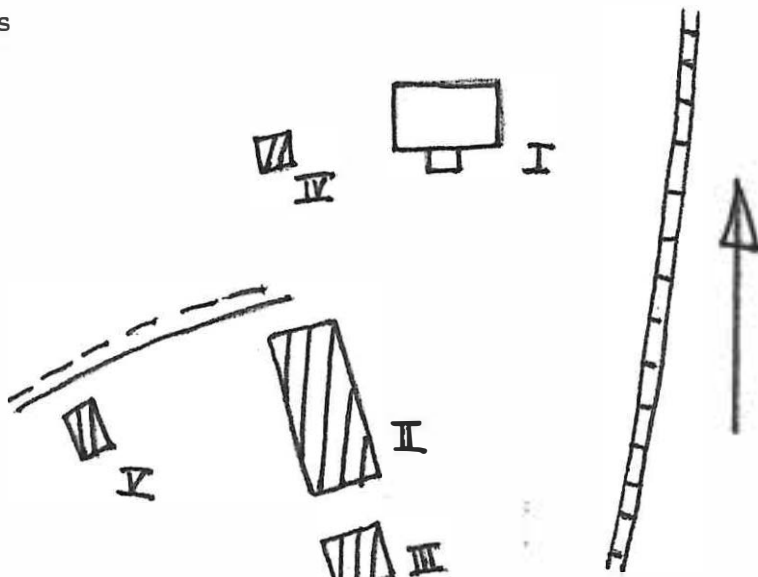

Hagfors Kommun **Norra Råda** Församl. Datum **9/10**
 Fastighet **Råda S** Film nr **H 62**
 Gårdsnamn Karta **12D Of**
 Anl. art ... **Bostad**
 Uppgiftslämnare Åtgärder erfordras
 Litteratur stomme
 Anteckn. fasad
 taktäckn.

Hus nr	Husets funktion	Byggmtr	Fasad mtr	Färg	Taktäckn.	Int. bes.	Byggnadsår	Kommentar
I	Bostad	T/R	LFS/SFS	0 (grå)	2 T		1890-1910 B	
II								
III								
IV								
V								
VI								
VII								
VIII								
IX								
X								

Planskiss

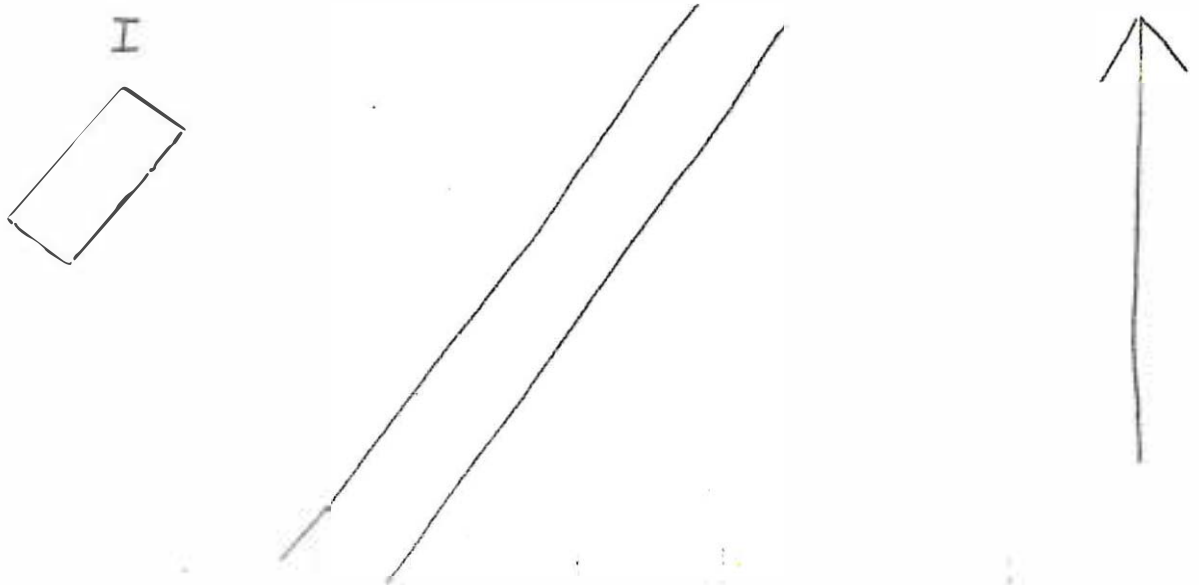

BYGGNADSVINVENTERING 1975

S-län E.N.

Kommun .. Hagfors Församl. Norra Råda Datum .. 13/18

Fastighet .. Råda 1:1B Film nr .. H.27

Gårdsnamn .. Solbacken Karta 12D 1f

Anl. art ... f.d. bondgård

Uppgiftslämnare

Litteratur

Anteckn.

Åtgärder erfordras
 stomme
 fasad
 taktäckn.

Hus nr	Husets funktion	Byggmtr	Fasad mtr	Färg	Taktäckn.	Int. bes.	Byggnadsår	Kommentar
I	boningshus	T	SLI	O(G)	2 T		b.1890-1920	
II	lillstuga	T	-	FR	1 T		b.1850-1900	
III	bod	T	-	FR	1 T		b.1775-1825	
IV	garage, stall, redskapskyl	B	SSP	FR	P(S)		b.1920-40	
V	jordkällare	KS	-	-	torv		b.1920-40	
VI	lekstuga	B	LPS	O(V)	P(GÜ)		b.1890-1920	
VII								
VIII								
IX								
X								

Planskiss

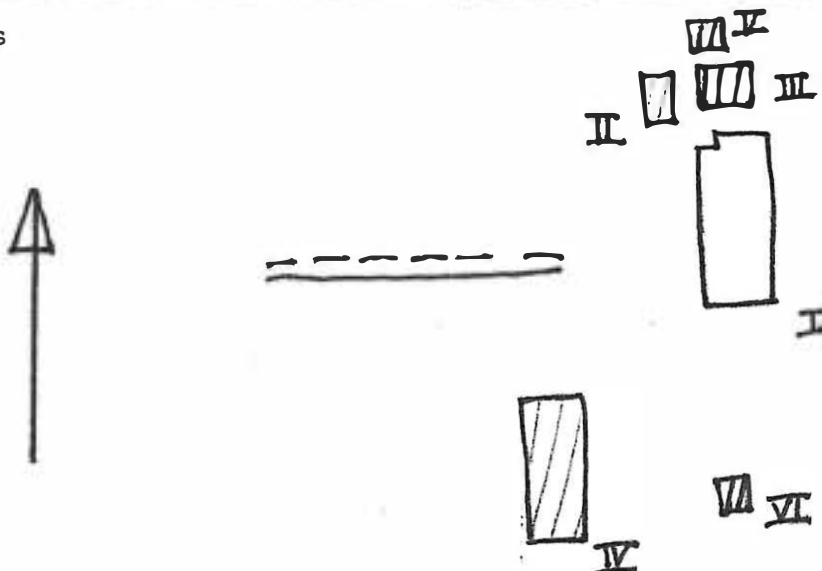

BYGGNADS INVENTERING 1975

S-län

Kommun Hagfors..... Församl. Norra Råda..... Datum 13/10
 Fastighet Råda 1:40..... Film nr H 30
 Gårdsnamn Karta 12D 1f
 Anl. art Västgård
 Uppgiftslämnare Åtgärder erfordras
 Litteratur stomme
 Anteckn. fasad
 taktäckn.

Hus nr	Husets funktion	Byggmtr	Fasad mtr	Färg	Taktäckn.	Int. bes.	Byggnads-år	Kommentar
I	boningshus	T	rapp sprit	Bg	P(GÜ)		b. 1875-1900	
II	lillstuga	T	SLL	FR	P(X)		b.1875-1900	
III	garage, förråd	T	SLL	FR	P(X)		b,1875-1900	
IV	evkelskjul	B	SLL	O(G)	P(X)		b.1920-40	
V	stall	Tg/B	-/SLL	-/FR	P(X)		b.1890-1920	
VI	ladugård	Tg/B	-	-/FR	P(X)		b.1890-1920	
VII	jordkällare	KS	-	-	torv		b.1920-40	
VIII								
IX								
X								

Flanskiss

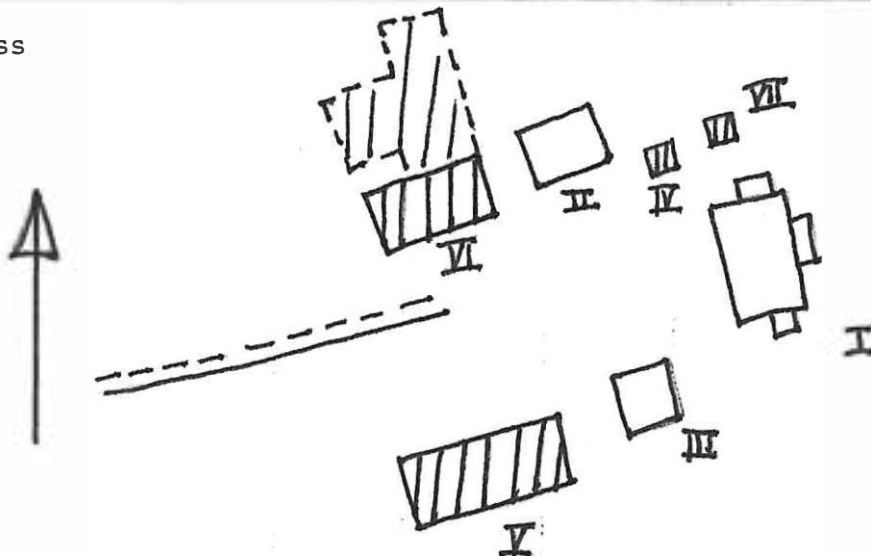

BYGGNADSVINVENTERING 1975

S-län

Kommun Hagfors Församl. Norra Råde Datum 9/10
 Fastighet Råde 1:42 Film nr H 62
 Gårdsnamn Karta 12D Of
 Anl. art Postad
 Uppgiftslämnare
 litteratur
 Anteckn.

Åtgärder erfordras
 stomme
 fasad
 taktäckn.

Hus nr	Husets funktion	Byggmtr	Fasad mtr	Färg	Taktäckn.	Int. bes.	Byggnadsår	Kommentar
I	Postad	T/B	SLL	FR	P(S)		1875-1900	B
II	Vedskjul/garage	B	SLL	FR	P(S)		1900-30	B
III	Avtråde	B	SLP	FR	P(S)		1900-30	B
IV	Jordkällare	S	-	(X)	-		1875-1900	B
V								
VI								
VII								
VIII								
IX								
X								

Planskiss

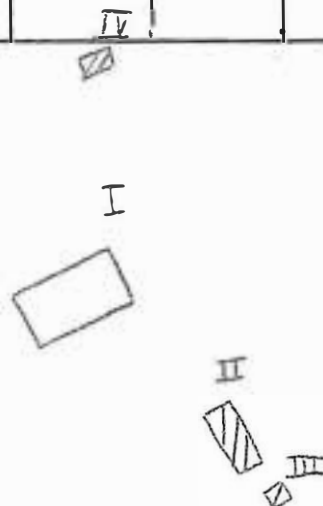

BYGGNADS INVENTERING 1975

S-län

Kommun ... Hagfors Församl. ... Norra Råda Datum ... 13/10
 Fastighet ... Råda 1:44 Film nr ... F. 28
 Gårdsnamn Karta ... 1:20.1f
 Anl. art ... böningshus
 Uppgiftslämnare
 Litteratur
 Anteckn.

Åtgärder erfordras
 stomme
 fasad
 taktäckn.

Hus nr	Husets funktion	Byggmtr	Fasad mtr	Färg	Taktäckn.	Int. bes.	Byggnadsår	Kommentar
I	böningshus	T	SLP/SLL	FR	BT		p.1910-30	
II	uthus	B	SLL	FR	2T		p.1920-40	
III	jordkällare	S	-	-	torv		p.1910-30	sinnersten
IV								
V								
VI								
II								
VIII								
IX								
X								

Planskiss

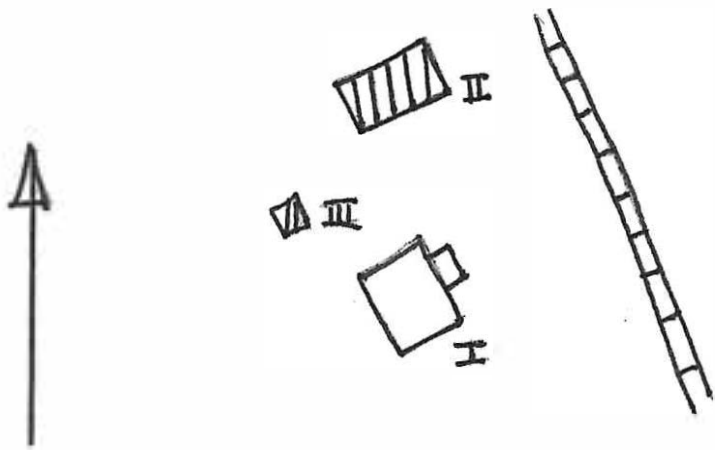

Kommun Hagfors Församl. Norra Råda Datum 16/10
 Fastighet Råda 1:64 Film nr H 85, 86
 Gårdsnamn Karta 12D 1f
 Anl. art mindre jordbruksfastighet
 Uppgiftslämnare Åtgärder erfordras
 Litteratur stomme
 Anteckn. fasad
 taktäckn.

Hus nr	Husets funktion	Byggmtr	Fasad mtr	Färg	Taktäckn.	Int. bes.	Byggnadsår	Kommentar
I	boningshus	T	SLL	FR	2 T		b.1910-30	
II	stall	B	SLL	FR	stick		b.1910-30	
III	loge	T/B	SSP/SLL	FR	2 T/stick		b.1910-30	äldre timme stomme
IV	jordkällare	KS	-	-	torv		b.1910-30	
V								
VI								
VII								
VIII								
IX								
X								

Planskiss

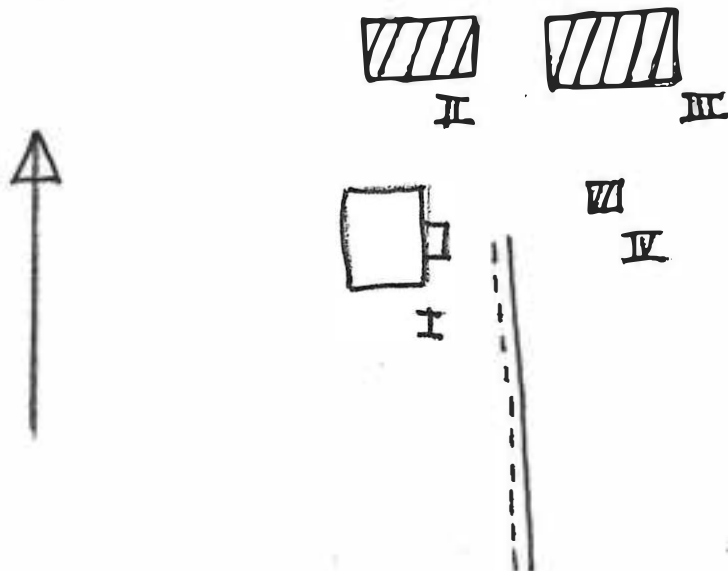

Kommun Hagfors Församl. Norra Råda Datum 16/10
 Fastighet Råda 1:65 Film nr H 86
 Gårdsnamn Karta 12D 1f
 Anl. art mindre jordbruksfastighet
 Uppgiftslämnare Åtgärder erfordras
 Litteratur stomme
 Anteckn. fasad
 taktäckn.

Hus nr	Husets funktion	Byggmtr	Fasad mtr	Färg	Taktäckn.	Int. bes.	Byggnadsår	Kommentar
I	boningshus	B/T	SLL/SSP	FR	2 T		b.1910-30	
II	garage	B	SSP	FR	papp(S)		b.1950-60	
III	ladugård, loze	B/T/TR	SSP/-	FR/-	2T/stick		b.1910-30	
IV	jordkällare	S	-	-	torv		b.1910-30	
V								
VI								
VII								
VIII								
IX								
X								

Planskiss

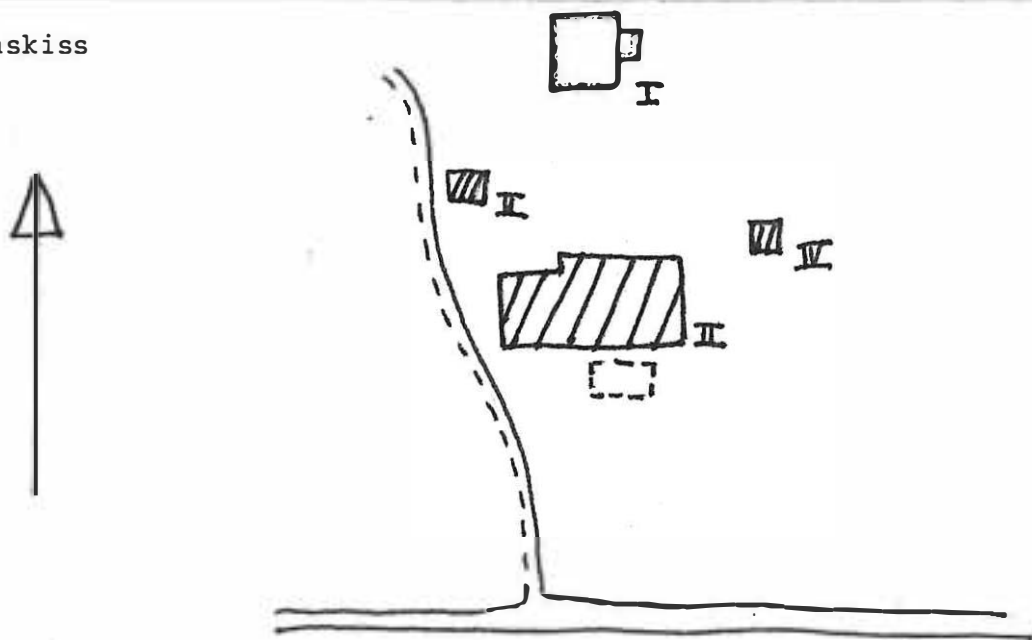

Kommun Hagfors..... Församl. Norra Råda..... Datum 16/10.....
 Fastighet Råda 1:66..... Film nr H 86.....
 Gårdsnamn mindre jordbruksfastighet..... Karta 12D 1f.....
 Anl. art
 Uppgiftslämnare Åtgärder erfordras
 Litteratur stomme
 Anteckn. fasad
 taktäckn.

Hus nr	Husets funktion	Byggmtr	Fasad mtr	Färg	Taktäckn.	Int. bes.	Byggnadsår	Kommentar
I	boningshus	B	SLL	FR	2 T		b.1920-40	
II	Loge	B	SSP/SLL	FR	2 T		b.1920-40	
III	ladugård	KS/B	slät/ SSP	grå/FR	stick		b.1920-40	
IV								
V								
VI								
VII								
VIII								
IX								
X								

Planskiss

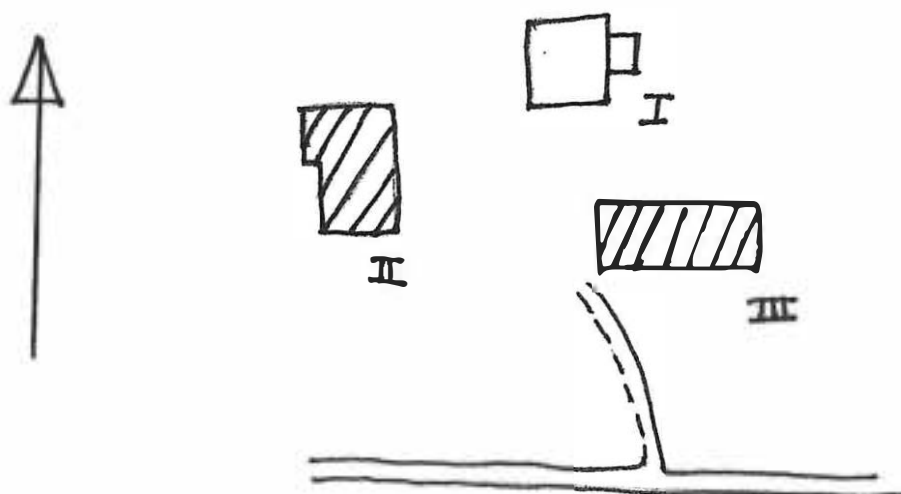

Kommun Hagfors Församl. Norra Råda Datum 16/10
 Fastighet Råda 1:68 Film nr H 86
 Gårdsnamn Karta 12D 1f
 Anl. art mindre jordbruksfastighet
 Uppgiftslämnare Åtgärder erfordras
 Litteratur stomme
 Anteckn. fasad
 taktäckn.

Hus nr	Husets funktion	Bygg- mtr	Fasad mtr	Färg	Tak- täckn.	Int. bes.	Byggnads- år	Kommentar
I	boningshus	T	SFS SLL	FR	2 T		b.1910-30	
II	ladugård	B/T/KS	SLP/ SFS	FR(X)	2 T		b.1910-30	
III								
IV								
V								
VI								
VII								
VIII								
IX								
X								

Planskiss

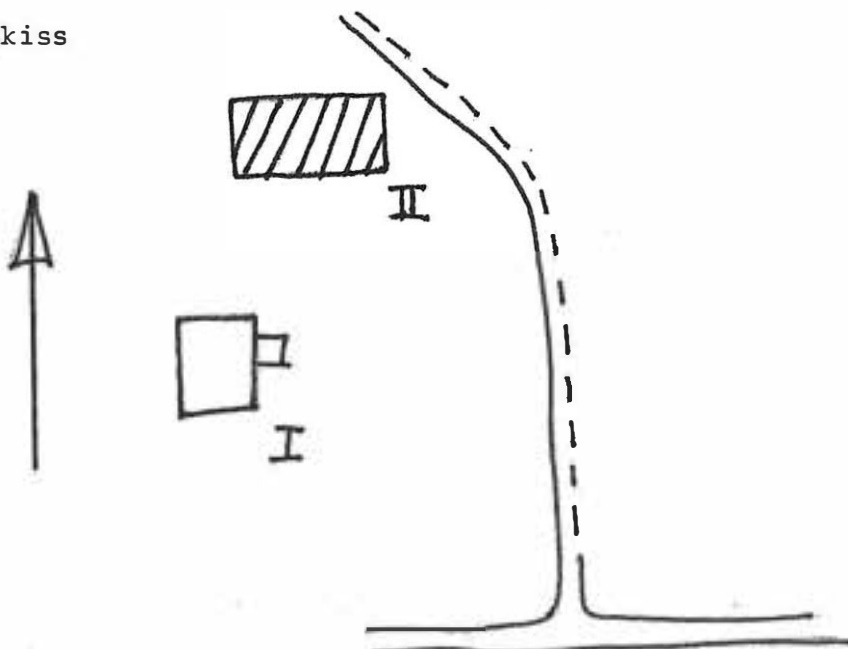

Kommun Hagfors Församl. Norra Råda Datum .. 16/10

Fastighet Råda 1:70 Film nr H 86, 87

Gårdsnamn Karta .. 12D 1f

Anl. art jordbruksfastighet

Uppgiftslämnare Åtgärder erfordras

Litteratur stomme

Anteckn. fasad

..... taktäckn.

Hus nr	Husets funktion	Byggmtr	Fasad mtr	Färg	Taktäckn.	Int. bes.	Byggnadsår	Kommentar
I	boningshus	T	SLL	FR	2 T		b.1910-30	
II	stell, ladugård	Tg/B	slät/SLP	V/FR	P(s)/P(X)		b.1910-30	
III	bod	B	SLL	FR	2 T		b.1910-30	
IV	jordkällare	S	-	-	torv		b.1910-30	
V								
VI								
VII								
VIII								
IX								
X								

Planskiss

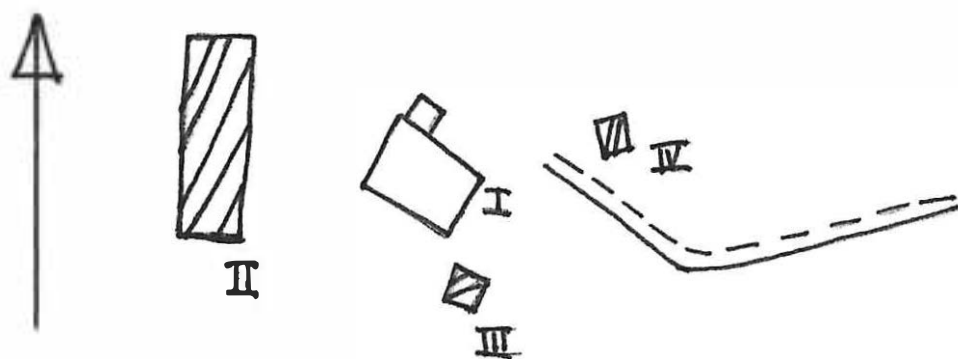

Kommun Hagfors Församl. Norra Råda Datum 1976-08-25

Fastighet Råda 1:71 Film nr H 197

Gårdsnamn Karta 12 D le

Anl. art F d bondgård, nu fritidsfastighet Sign. EBJ

Uppgiftslämnare Ingen hemma Åtgärder erfordras

Anteckningar stomme

..... fasad

..... taktäckn.

Hus nr	Husets funktion	Bygg mtr	Fasad mtr	Färg	Tak-täckn.	Byggn. år	Kommentar
I	Boningshus	B	SLL	FR	2T	b: 1900-10	
II	Lillstuga	B	SLL	FR	2T	b: 1900-20	
III	Vedbod, uthus	T/B	-/SLP	FR	2T	b: 1875-1900	
IV	Loftgångsbod	T	SLP	FR	2T	b: 1875-1900	
V	Ladugård	T	-/SSP	FR	2T	b: 1875-1900	
VI							
VII							
VIII							
IX							
X							

tuationsplan

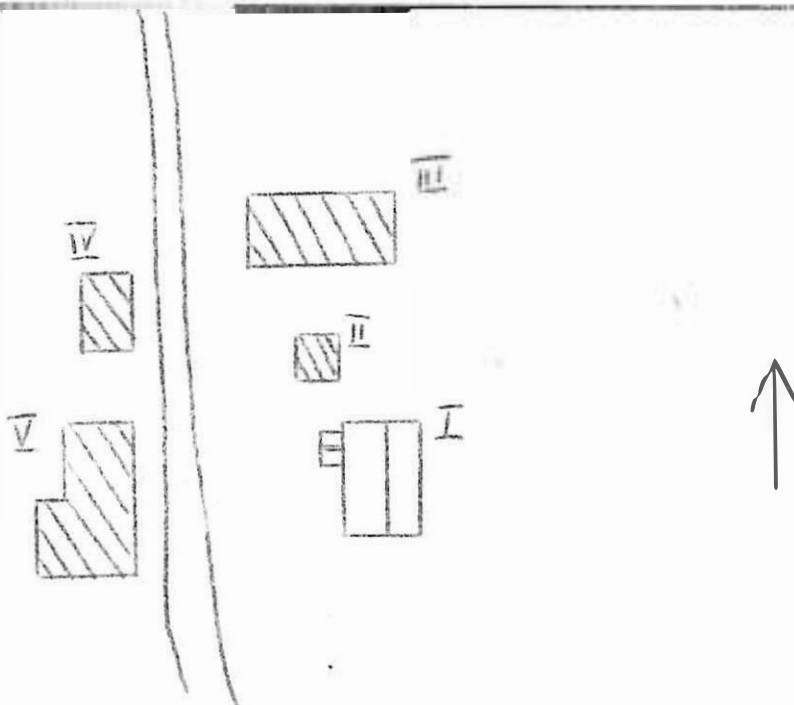

Kommun Hagfors Församl. Norra Råda Datum 1976-08-26
 Fastighet Råda 1:73 Film nr H 198
 Gårdsnamn Karta 12 D 2e
 Anl. art F d skola, nu bygdegård Sign. EBJ
 Uppgiftslämnare Sven Svensson, granne Åtgärder erfordras
 Anteckningar Lades ner på 1950-t stomme
 fasad
 taktäckn.

Hus nr	Husets funktion	Bygg mtr	Fasad mtr	Färg	Tak-täckn.	Byggn. år	Kommentar
I	Skolhus	B	SLL/ PFv	FR	2T	u: 1890-t	
II	Avtråde, uthus	B	SLL	FR	2T	u: 1925	
III							
IV							
V							
VI							
VII							
VIII							
IX							
X							

Placeringsplan

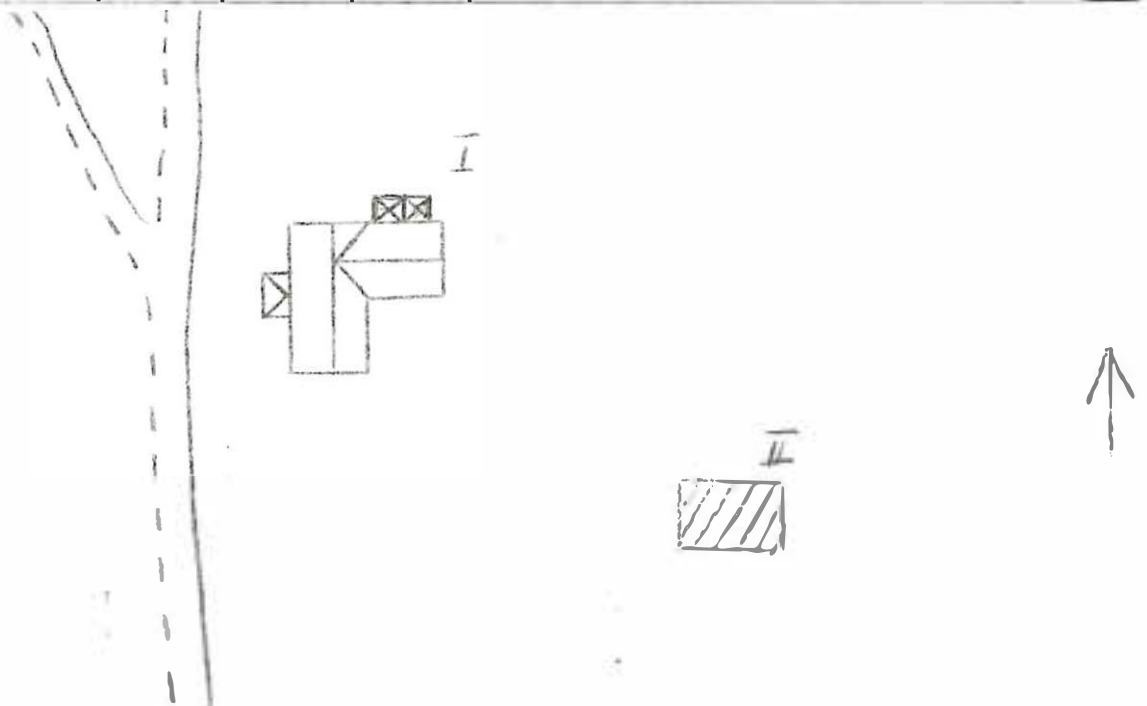

Kommun Hagfors..... Församl Norra Råda..... Datum 1976-09-14.....
 Fastighet Råda 1:91..... Film nr H.232.....
 Gårdsnamn Skogaforsen..... Karta 12D.2e.....
 Anl. art Kraftverk..... Sign. EBJ.....
 Uppgiftslämnare Åtgärder erfordras
 Anteckningar stomme
 fasad
 taktäckn.

Hus nr	Husets funktion	Bygg mtr	Fasad mtr	Färg	Tak-täckn.	Byggn. år	Kommentar
I	Kraftverk	S?/Tg	Slät	SV	P?	p. 1920-t.	
II							
III							
IV							
V							
VI							
VII							
VIII							
IX							
X							

Situationsplan

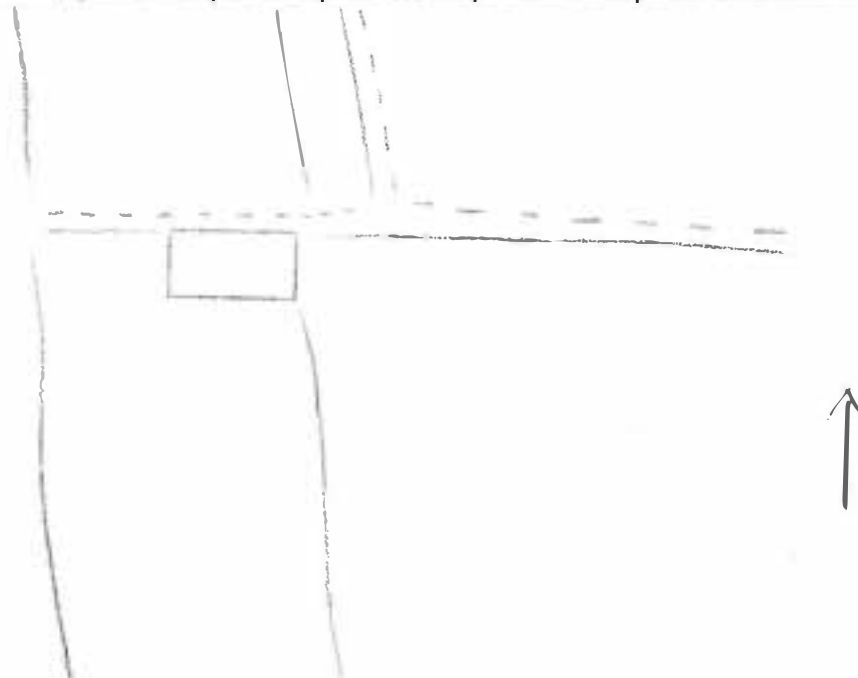

Kommun Hagfors Församl. Norra Råda Datum 1976-08-26
 Fastighet Råda 1:107 Film nr H 198
 Gårdsnamn Källbacken Karta 12 D 2e
 Anl. art F d jordbruksfastighet, nu bostadsfastighet Sign. EBJ
 Uppgiftslämnare Gunvor Bengtsson, ägare Åtgärder erfordras
 Anteckningar Tidigare fanns här ett hus från senare hälften av stomme
1800-t. Det revs när det nya var färdigt. fasad
 taktäckn.

Hus nr	Husets funktion	Bygg mtr	Fasad mtr	Färg	Tak-täckn.	Byggn. år	Kommentar
I	Boningshus	T	SLL	FR	2T	u: 1911	
II	Ladugård	T	-	FR	P	u: 1850-75	
III							
IV							
V							
VI							
VII							
VIII							
IX							
X							

Situationsplan



Kommun Hagfors..... Församl Norra Råda..... Datum 1976-09-14...

Fastighet Råda 1:108..... Film nr H 231.....

Gårdsmamn Karta 12D 2e.....

Anl. art Bostadsfastighet, F.d. bondgård..... Sign. ERJ.....

Uppgiftslämnare Åtgärder erfordras

Anteckningar stomme

..... fasad

..... taktäckn.

Hus nr	Husets funktion	Bygg mtr	Fasad mtr	Färg	Tak-täckn.	Byggn. år	Kommentar
I	Boningshus	B	LES	FR	2T	b. 1900-20	
II	Uthus	B	SLP	FR	2BT	b. 1900-20	
III	Ladugård	T/B	-/SLP	FR	2T	b. 1900-20	
IV							
V							
VI							
VII							
VIII							
IX							
X							

Situationsplan

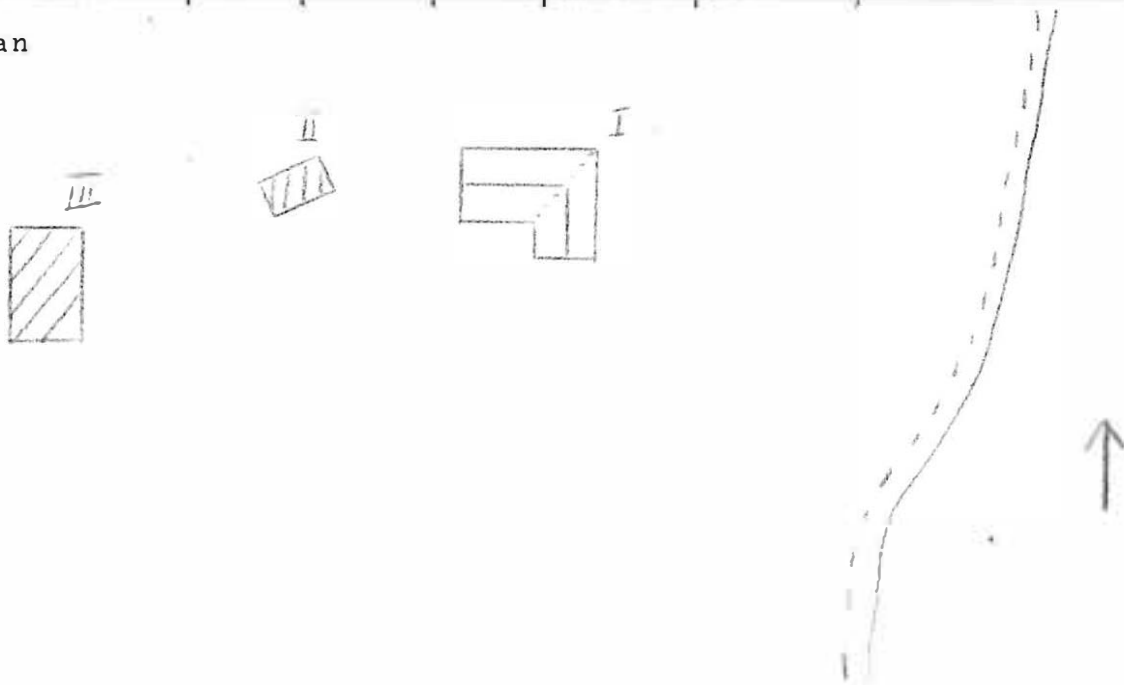

Kommun Harfors Församl. Norra Råda Datum 1976-08-26
 Fastighet Råda 1:112 Film nr H 198, 199
 Gårdsnamn Karta 12 D 2e
 Anl. art Bostadsfastighet Sign. EBJ
 Uppgiftslämnare Ingen hemma Åtgärder erfordras
 Anteckningar stomme
 fasad
 taktäckn.

Hus nr	Husets funktion	Bygg mtr	Fasad mtr	Färg	Tak-täckn.	Byggn. år	Kommentar
I	Boningshus	T?	PFv	OG	P	b: 1880-1910	
II	Skjul	B	SSP	X	P	b: 1900-50	
III	Förråd	T	PFv	FR	P	b: 1880-1910	
IV							
V							
VI							
VII							
VIII							
IX							
X							

Locutionsplan

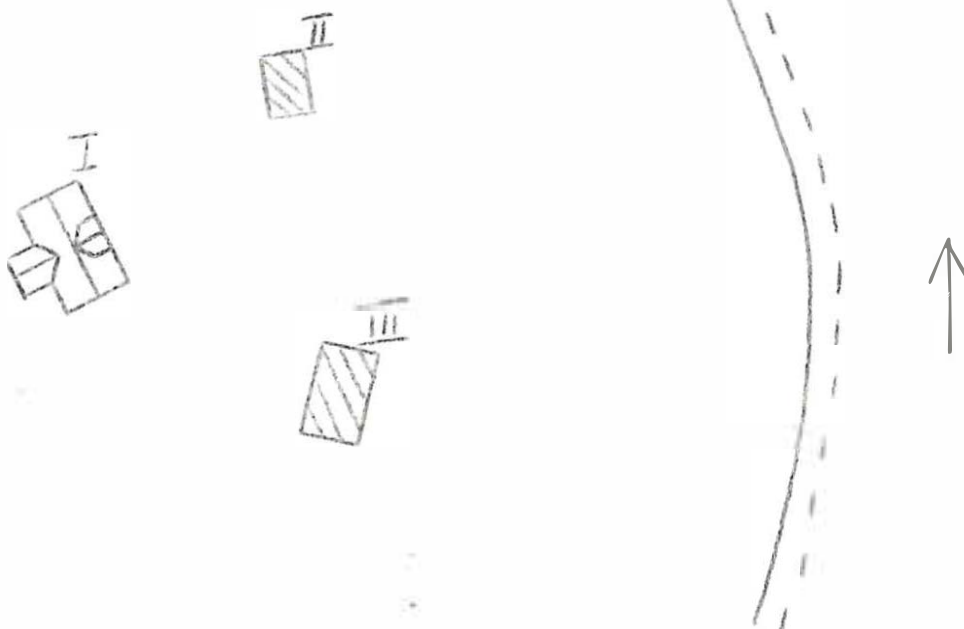

Kommun Hagfors Församl. Norra Råda Datum 16/10
 Fastighet Råda 1:116 Film nr H 86
 Gårdsnamn "Bäckåsarna" Karta 12D 1f
 Anl. art jordbruksfastighet
 Uppgiftslämnare Åtgärder erfordras
 Litteratur stomme
 Anteckn. fasad
 taktäckn.

Hus nr	Husets funktion	Byggmtr	Fasad mtr	Färg	Taktäckn.	Int. bes.	Byggnads-år	Kommentar
I	boningshus	T	SLL	FR	2 T		b.1910-30	
II	stall, loge	T/B	SLL	FR	2 T		b.1910-30	
III	ladugård	B	^{LFS} SSP/SLL	FR	2 T		b.1910-30	
IV								
V								
VI								
VII								
VIII								
IX								
X								

Planskiss

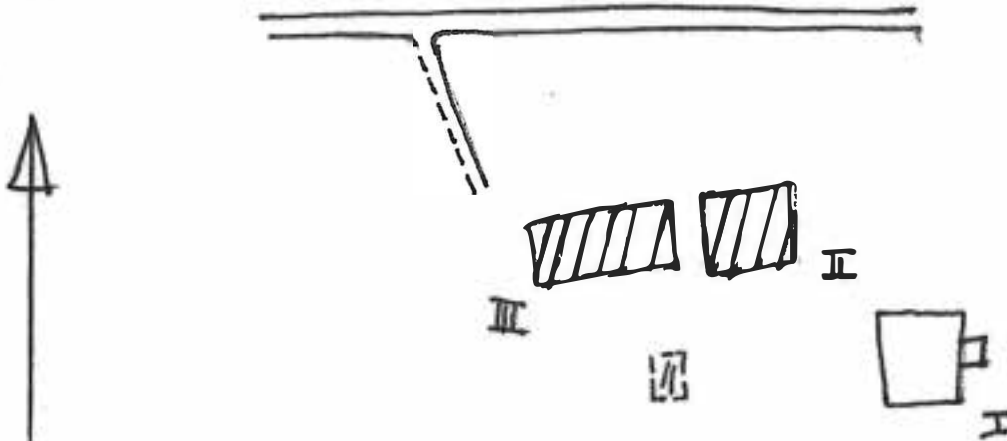

BYGGNADSVINVENTERING 1975

S-län E.N.

Kommun **Hagfors** Församl. **Norra Råda** Datum **13/10**
 Fastighet **Råda 1:120** Film nr **H 28**
 Gårdsnamn Karta **12D 1f**
 Anl. art **tingshus**
 Uppgiftslämnare Åtgärder erfordras
 Litteratur stomme
 Anteckn. fasad
 taktäckn.

Hus nr	Husets funktion	Byggmtr	Fasad mtr	Färg	Taktäckn.	Int. bes.	Byggnadsår	Kommentar
I	tingshus	B	LPS/SL	O(Grå)	2 T		b.1880-1910	
II	boningshus	B	LFS/SPS	O(Grå)	P(Gö)		b.1880-1910	
III	redskapskj., uthus garage, stall	B	SL	FR	P(S)		b.1880-1910	
IV								
V								
VI								
VII								
VIII								
IX								
X								

Planskiss

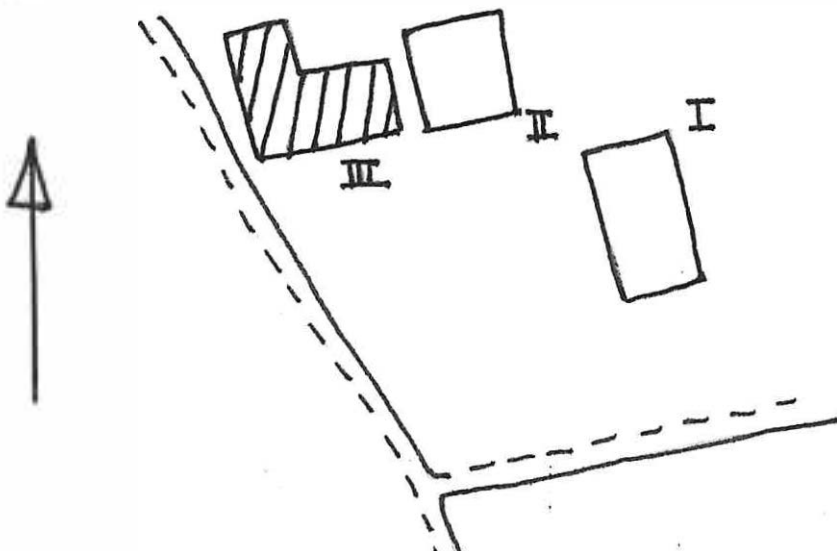

Kommun Hagfors..... Församl. Norra Råda..... Datum 13/10.....
 Fastighet Råda 1:121..... Film nr H.28.....
 Gårdsnamn Karta 12D.1f.....
 Anl. art gravkapell.....

Uppgiftslämnare Åtgärder erfordras
 Litteratur "NORRA RÅDA KYRKA", L. Thom 1969...... stomme
 Anteckn. Ritning av arkitekten Einar Sundberg, Sthlm...... fasad
Invigdes 1942...... taktäckn:

hus nr	Husets funktion	Byggmtr	Fasad mtr	Färg	Taktäckn.	Int. bes.	Byggnads-år	Kommentar
I	gravkapell	Tg	slät	V	SK		1. 1941-42.	
II								
III								
IV								
V								
VI								
VII								
VIII								
IX								
X								

Planskiss

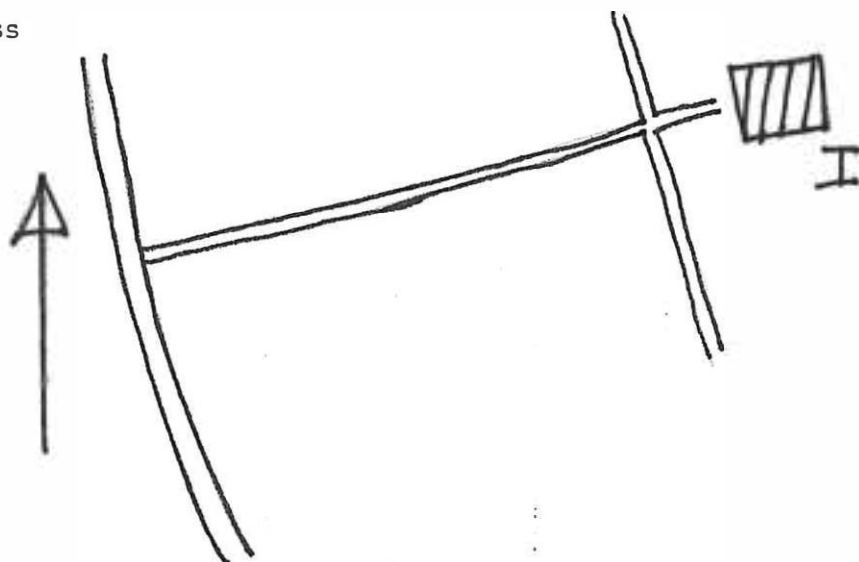

BYGGNADSVINVENTERING 1975

S-län

Kommun Fagfors Församl. Norra Råda Datum 13/10
 Fastighet Råda 1:122 Film nr H 27
 Gårdsnamn Karta 12D 1f
 Anl. art f.d. bänvaktsstuga (sommarestuga)
 Uppgiftslämnare
 Litteratur
 Anteckn.
 Åtgärder erfordras
 stomme
 fasad
 taktäckn.

Hus nr	Husets funktion	Byggmtr	Fasad mtr	Färg	Taktäckn.	Int. bes.	Byggnadsår	Kommentar
I	boningshus	T	LFS/SLL	FR	2 T		b.1880-1910	
II	f.d. ladug.+uthus	T	-/SLP	FR	2 T		b.1880-1910	delvis inredd
III	tvättstuga	B	SLP/PFV	FR	P(X)		b.1910-30	
IV	jordkällare	sinner	-	-	torv		b.1880-1910	
V								
VI								
VII								
VIII								
IX								
X								

Planskiss

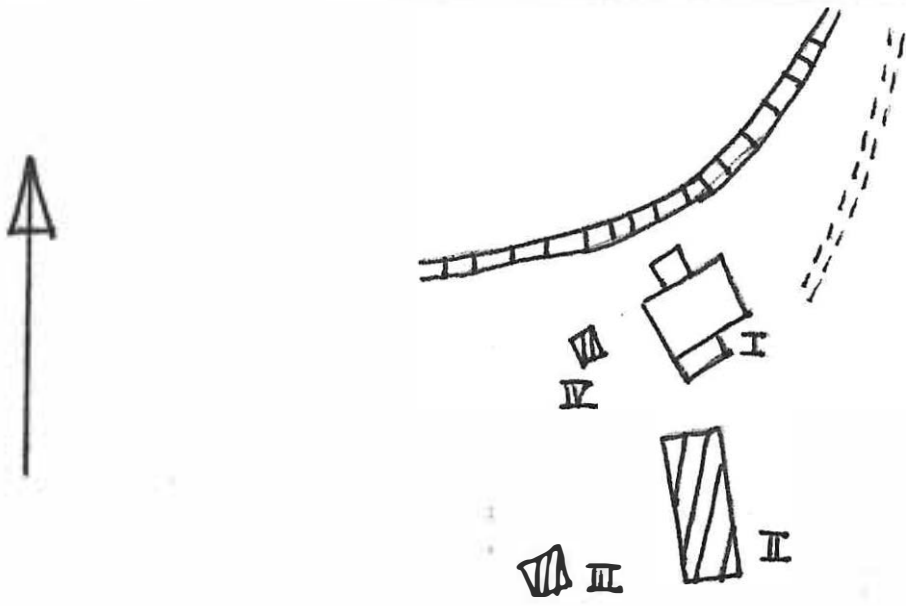

Kommun Hagfors Församl Norra Råda Datum 1976-09-14

Fastighet Råda. 1:128 Film nr H. 231

Gårdsmann Krakerud Karta 12.D0e

Anl. art Kraftverk Sign. EBJ

Uppgiftslämnare Åtgärder erfordras
stomme
Anteckningar fasad
..... taktäckn.

Hus nr	Husets funktion	Bygg mtr	Fasad mtr	Färg	Tak-täckn.	Byggn. år	Kommentar
I	Kraftverk	S? Tg?	Slät/ Sprit	Sb/ SV	2T	b. 1920-t.	
II							
III							
IV							
V							
VI							
VII							
VIII							
IX							
X							

Situationsplan

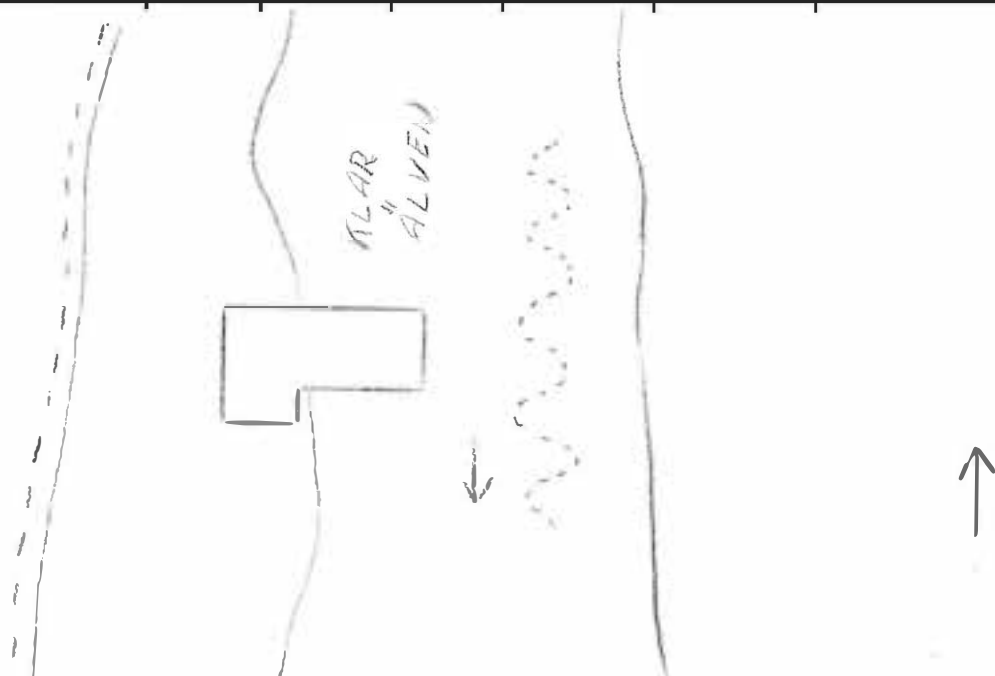

BYGGNADSVINVENTERING 1975

S-län B.H.

Kommun Hagfors Församl. Norra Råda Datum 13/10
 Fastighet Råda 1:129 Film nr H 31
 Gårdsnamn Sjögrens station Karta 12D 1f
 Anl. art station (sommarstuga)
 Uppgiftslämnare
 Litteratur
 Anteckn.

Åtgärder erfordras
 stomme
 fasad
 taktäckn.

Hus nr	Husets funktion	Byggmtr	Fasad mtr	Färg	Taktäckn.	Int. bes.	Byggnadsår	Kommentar
I	boningshus	T	LFS	FR	2 T		p.1875-1900	f.d. stationshus
II	uthuslängd	B	SLL	FR	2 T		p.1875-1900	
III	magasin	B	SLP	FR	2 T		p.1875-1900	
IV	småfähus	S/B	slat/ SLP	Grå/FR	1 T		p.1875-1900	S = sinner
V	jordkällare	S	-	-	torv		p.1875-1900	sinner
VI								
VII								
VIII								
IX								
X								

Planskiss

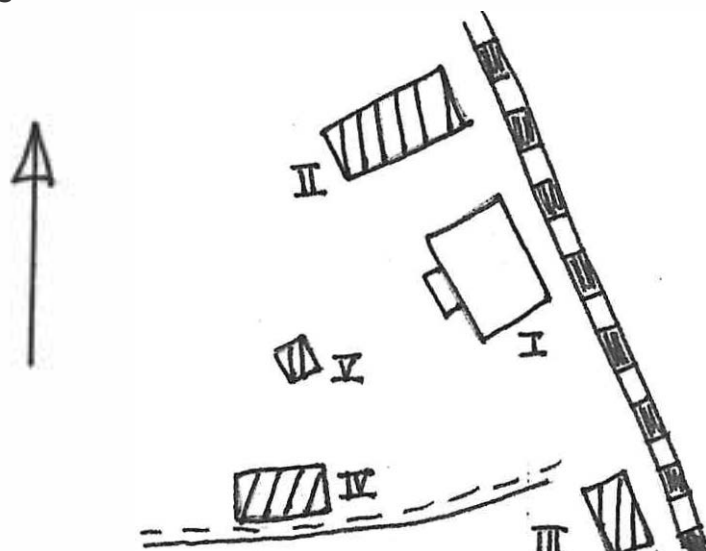

Kommun Härfors Församling Norra Råda Datum 1976-08-16
 Fastighet Råda 1:132 Film nr H 164
 Gårdsnamn Kofallet Karta 12 D 0e
 Anl. art F d bondgård, nu fritidsfastighet Sign. FBI
 Uppgiftslämnare Ingen hemma Åtgärder erfordras
 Anteckningar stomme
 fasad
 taktäckn.

Hus nr	Husets funktion	Bygg mtr	Fasad mtr	Färg	Tak-täckn.	Byggn. år	Kommentar
I	Boningshus	T?	SELL	FR/X	2T	b: 1880-1930	
II	Ladugård	KS/B	-/SSP	X/FR/E	Stick/H	b: 1900-40	
III							
IV							
V							
VI							
VII							
VIII							
IX							
X							

Situationsplan

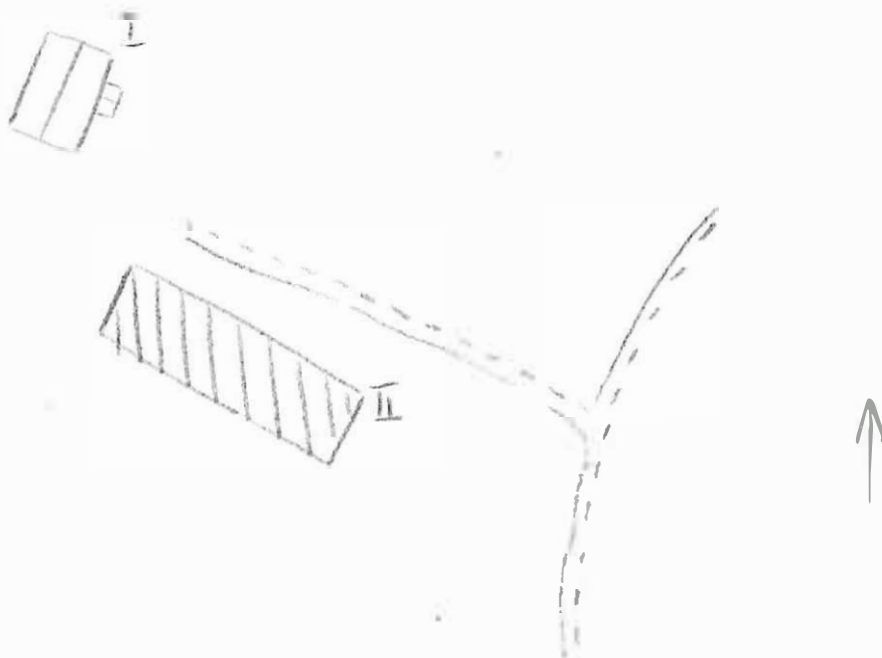

Kommun Församl. Datum
 Hagfors Norra Råda 10/10
 Fastighet Film nr
 Råda 1:132 H 64
 Gårdsnamn Karta
 Mårdserud 12D of
 Anl. art
 Torp/öde Åtgärder erfordras
 Uppgiftslämnare stomme
 Litteratur fasad
 Anteckn. taktäckn.

Hus nr	Husets funktion	Byggmtr	Fasad mtr	Färg	Taktäckn.	Int. bes.	Byggnadsår	Kommentar
I								
II	Poststad	F	SLP	FR	2 F	18	5-1900 B	
III	Bod	T/B	SLP/SLL	FR	2 F	18	0-50 B	
IV	Isugård	Tg/B	SLL	FR	stick	19	0-30 B	
V	Lofe	F	-	FR	2 F	18	0-50 B	
VI								
VII								
VIII								
IX								
X								

Planskiss

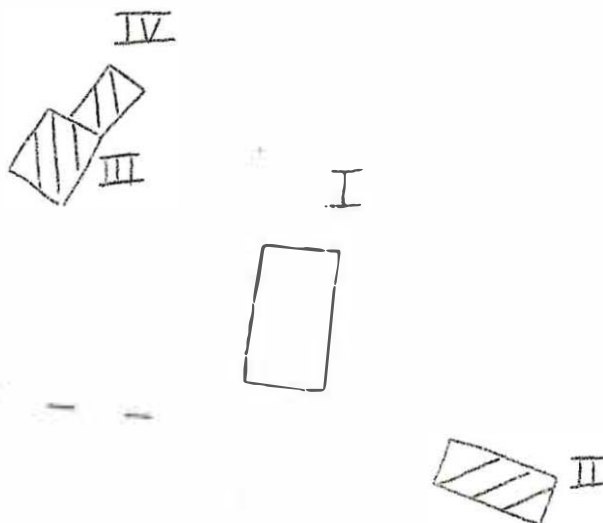

Kommun Hagfors Församl. Norra Råda Datum 1976-08-25

Fastighet Råda 1:132 A Film nr H 197

Gårdsnamn Karta 12 D le

Anl. art F d bostadsfastighet, nu öde Sign. EBJ

Uppgiftslämnare Åtgärder erfordras

Anteckningar stomme

..... fasad

..... taktäckn.

Hus nr	Husets funktion	Bygg mtr	Fasad mtr	Färg	Tak-täckn.	Byggn. år	Kommentar
I	Boningshus	B	SLL	FR	2BT	b: 1890-1930	
II	Uthus	T/B	-/SSP SLL	FR	Stick	b: 1890-1930	
III							
IV							
V							
VI							
VII							
VIII							
IX							
X							

Situationsplan

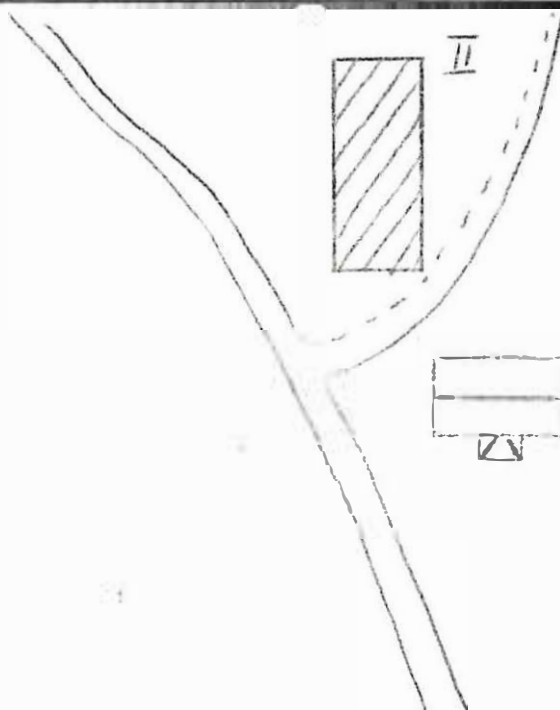

Kommun Hagfors Församling Norra Råda Datum 1976-08-25
 Fastighet Råda 1:132 B Film nr H 197
 Gårdsnamn Steorn Karta 12 D le
 Anl. art Bostadsfastighet Sign. EBJ
 Uppgiftslämnare Kristina Emilia Larsson, hyresgäst Åtgärder erfordras
 Anteckningar Uddeholms Aktiebolag ägare stomme
 fasad
 taktäckn.

Hus nr	Husets funktion	Bygg mtr	Fasad mtr	Färg	Tak-täckn.	Byggn. år	Kommentar
I	Boningshus	B	SLL	FR	2 Et	b: 1880-1910	
II	Ladugård, stall	B/Tg	SLL/SSP /Slät	FR/SGr	Stick	b: 1900-1920	
III	Stall, skjul, bod	T/B	SLP	FR	2T	b: 1880-1920	
IV							
V							
VI							
VII							
VIII							
IX							
X							

tuationsplan

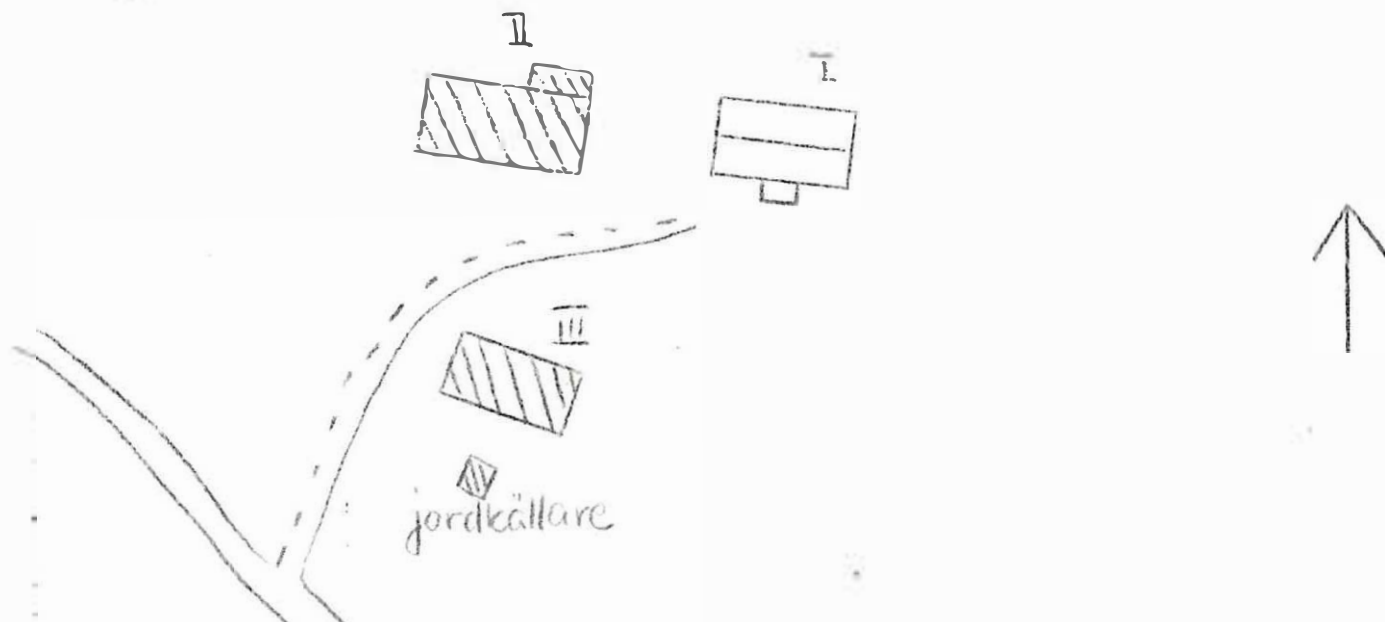

Kommun Hagfors Församling Norra Råda Datum 1976-08-25
 Fastighet Råda 1:132 C Film nr H 197
 Gårdsnamn Spelartorp Karta 12 D 1 e
 Anl. art F d torp, nu fritidsfastighet Sign. ERJ
 Uppgiftslämnare Åtgärder erfordras
 Anteckningar stomme
 fasad
 taktäckn.

Hus nr	Husets funktion	Bygg mtr	Fasad mtr	Färg	Tak-täckn.	Byggn. år	Kommentar
I	Boningshus	B	SLL	FR	2T	b: 1880-1920	
II	Ladugård, stall	T/B	SLP/ - SSP	FR	Stick	b: 1880-1920	
III	Utthus	B	SSP/SLL	FR	Stick	b: 1890-1920	
IV							
V							
VI							
VII							
VIII							
IX							
X							

tuationsplan

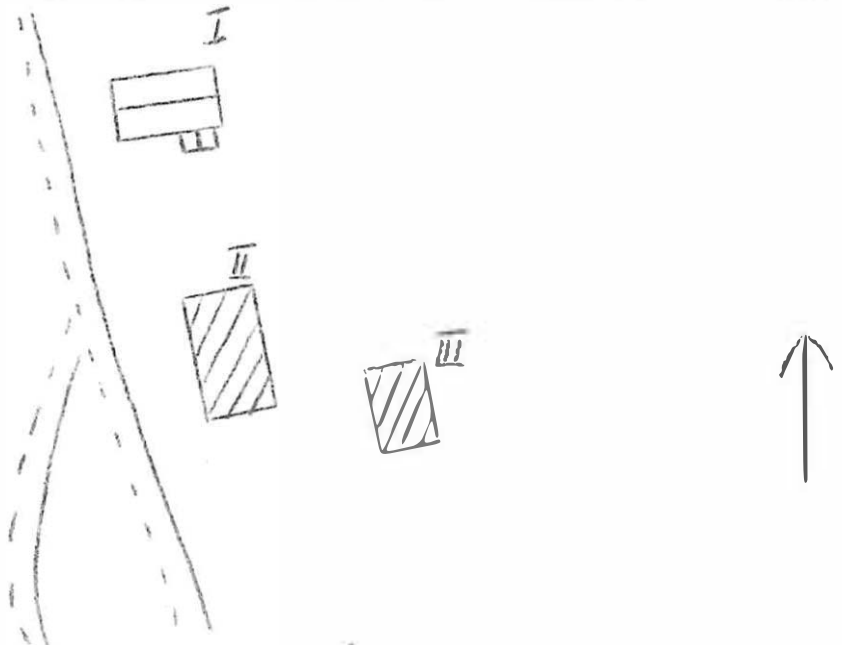

Kommun ^c Hagfors Församl. Norra Råda Datum 1976-08-25

Fastighet Råda 1:132 D Film nr H 198

Gårdsnamn Färjstugan Karta 12 D le

Anl. art Bostadsfastighet Sign. EBJ

Uppgiftslämnare Elin Johansson, ägare Åtgärder erfordras

Anteckningar Gården står på ofri grund. 1942 på nyåret upp-
hörde färjtrafiken stomme
fasad
taktäckn.

Hus nr	Husets funktion	Bygg mtr	Fasad mtr	Färg	Tak-täckn.	Byggn. år	Kommentar
I	Boningshus	T	SLL	FR	2T	u: 1909	Kakelugn
II	Uthus	B	SSP	X	Stick	u: 1909	Färjan har stått här inne
III							
IV							
V							
VI							
VII							
VIII							
IX							
X							

Lägenhetsplan

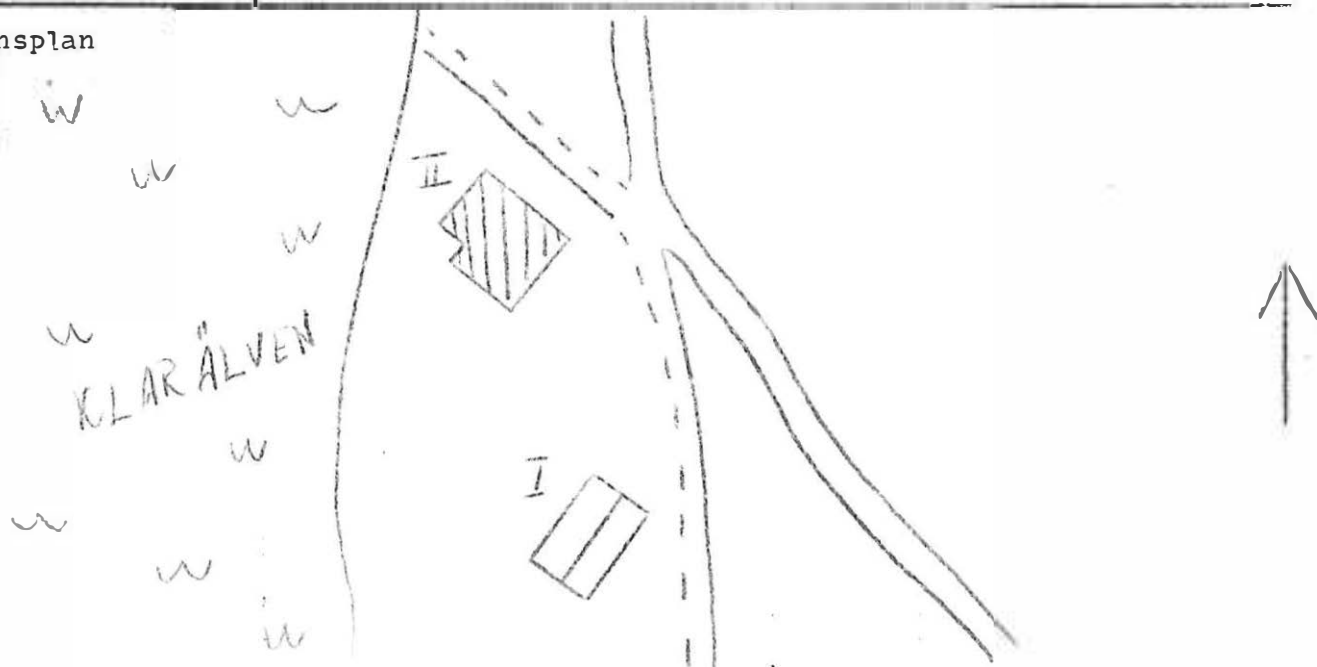

Kommun ... Hagfors Församl. ... Norra Råda Datum 1976-08-25.....
 Fastighet ... Råda 1:32 E Film nr H.197, 198...
 Gårdsnamn ... Backen Karta 12 D 1e.....
 Anl. art ... F d torp, nu bostadsfastighet Sign. EBJ.....
 Uppgiftslämnare ... Ingen hemma Åtgärder erfordras
 Anteckningar stomme
 fasad
 taktäckn.

Hus nr	Husets funktion	Bygg mtr	Fasad mtr	Färg	Tak-täckn.	Byggn. år	Kommentar
I	Boningshus	B	SLL	FR	2T	b: 1890-1910	
II	Magasin	T	-/SLL	FR	Stick	b: 1875-1910	
III	Stall	T	-	X	2T	b: 1875-1910	
IV	Uthus	B	SLL	X	Stick	b: 1890-1910	
V							
VI							
VII							
VIII							
IX							
X							

Locationsplan

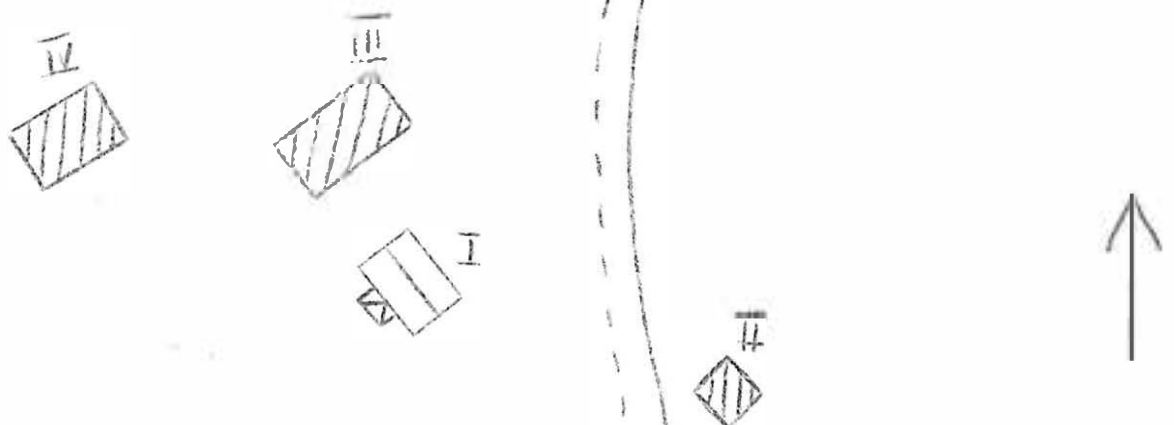

Kommun Hagfors Församl. Norra Råda Datum 1976-08-26

Fastighet Råda 1:132 F Film nr H 199

Gårdsnamn Fallet Karta 12 D 2e

Anl. art F d torp, nu fritidsfastighet Sign. EBJ

Uppgiftslämnare Ingen hemma Åtgärder erfordras

Anteckningar stomme fasad taktäckn.

Hus nr	Husets funktion	Bygg mtr	Fasad mtr	Färg	Tak-täckn.	Byggn. år	Kommentar
I	Boningshus	m	SLP	FR	Papp	b: 1800-50	
II	Bod	T/B	-/SLP	FR	Papp	b: 1825-75	
III	Ladugård, loge	T	-	FR	-	b: 1800-50	Delvis ihoprasad
IV							
V							
VI							
VII							
VIII							
IX							
X							

Situationsplan

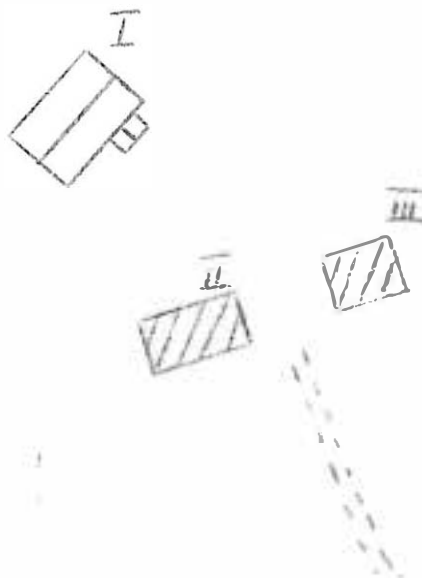

Kommun ... Vaggfors Församl. ... Norra Råda Datum 1976-08-26

Fastighet ... Råda 1:132 G Film nr H 199

Gårdsnamn Karta 1243e

Anl. art ... Fritidsfastighet Sign. HJ

Uppgiftslämnare ... Ingen hemma Åtgärder erfordras

Anteckningar Ätminstone I är troligen hitflyttad stomme

..... fasad

..... taktäckn.

Hus nr	Husets funktion	Bygg mtr	Fasad mtr	Färg	Tak-täckn.	Byggn. år	Kommentar
I	<u>Boingshus</u>	<u>T</u>	<u>-</u>	<u>FR</u>	<u>2T</u>	<u>b: 1875-1900</u>	
II	<u>Utthus</u>	<u>T/B</u>	<u>-/SLP</u>	<u>X</u>	<u>P</u>	<u>b: 1875-1900</u>	
III							
IV							
V							
VI							
VII							
VIII							
IX							
X							

uationsplan



Kommun Hagfors..... Församl. Norra Råda..... Datum 1976-08-26
 Fastighet: Råda 1:137..... Film nr H 108
 Gårdsnamn Karta 12 D 2e
 Anl. art F d lärarbostad, nu bostadsfastighet..... Sign. EBJ
 Uppgiftslämnare Sven Svensson, granne..... Åtgärder erfordras
 Anteckningar stomme
 fasad
 taktäckn.

Hus nr	Husets funktion	Bygg mtr	Fasad mtr	Färg	Tak-täckn.	Byggn. år	Kommentar
I	Boningshus	B	SLL	FR	2T	u: 1925	
II	Avtråde, uthus	B	SLL	FR	2T	u: 1925	
III							
IV							
V							
VI							
VII							
VIII							
IX							
X							

uationsplan

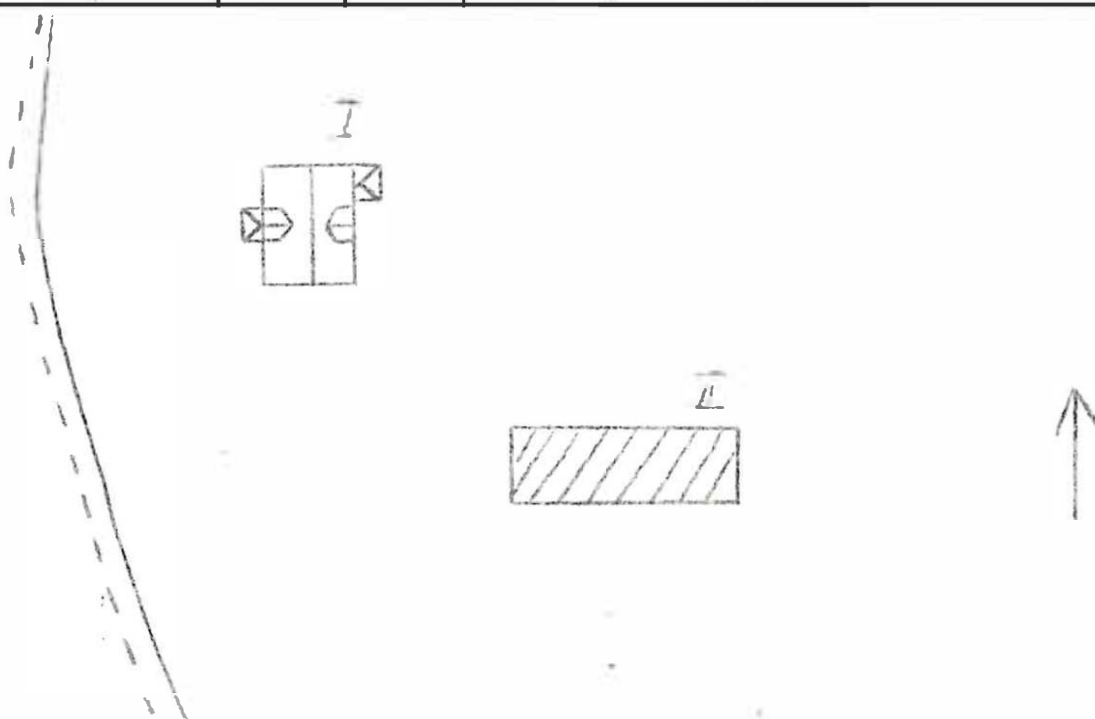

Kommun ... Hårfors Församling ... Hårfors Datum : 1976-08-30
 Fastighet ... Rida 1:154 Film nr . H. 213
 Gårdsnamn ... Risvålen Karta ... 12 D 2F
 Anl. art ... F d jordbruksfastighet, nu bostadsfastighet Sign. ... FPJ
 Uppgiftslämnare ... Sven Larsson, ägare Åtgärder erfordras
 Anteckningar ... Köpt från Uddeholms Aktieföretag 1964 stomme
 fasad
 taktäckn.

Hus nr	Husets funktion	Bygg mtr	Fasad mtr	Färg	Tak-täckn.	Byggn. år	Kommentar
I	Boningshus	T	SLP/SLL SPTv	FR	2T	b: 1875-1900	Tillbyggt 1910
II	Ladugård	T/Tr	-	FR	Stick	b: 1875-1900	
III	Stall	T	SLL/-	FR	Stick	b: 1875-1900	
IV	F d lillstuga	T	SLL/-	FR	Stick	b: 1850-1975	
V							
VI							
VII							
VIII							
IX							
X							

Planseringsplan

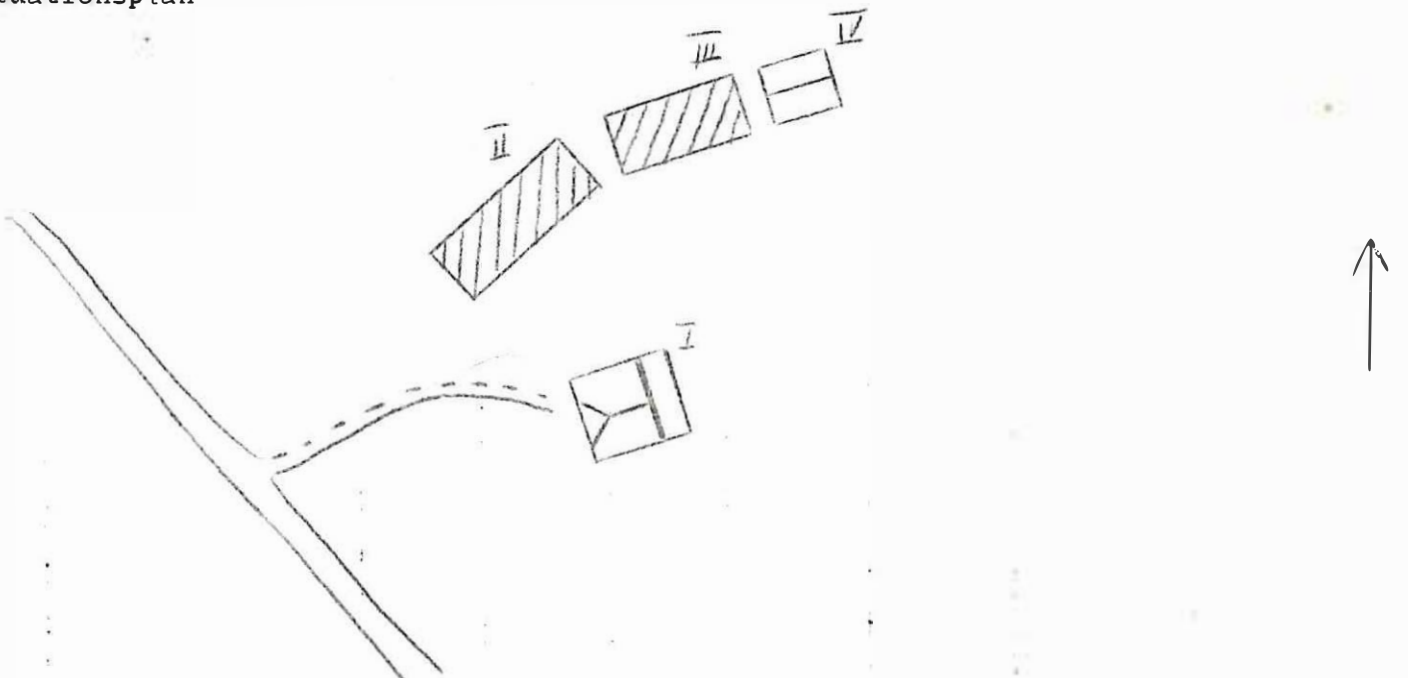

BYGGNADSVINVENTERING 1975

S-län

Kommun Hagfors Församl. Norra Råda Datum 7/10
 Fastighet Råda 4:1 Film nr 7 56
 Gårdsnamn Karta 12D of
 Anl. art Sommarbostad
 Uppgiftslämnare Åtgärder erfordras
 Litteratur stomme
 Anteckn. fasad
 taktäckn.

Hus nr	Husets funktion	Byggmtr	Fasad mtr	Färg	Taktäckn.	Int. bes.	Byggnadsår	Kommentar
I	Bostad	T	SLI	FR	2 T		1875-1900	
II	Ved-redskapsskjul	B	SLI	FR	2 T		1900-20	B
III	Jordkällare	Btg	-	(X)	-		1940-60	B
IV								
V								
VI								
II								
VIII								
IX								
X								

Planskiss



BYGGNADSVINVENTERING 1975

S-län

Kommun Hagfors Församl. Norra Råda Datum 7/10
 Fastighet Råda 4:1 Film nr H 56
 Gårdsnamn Karta 12D 9f
 Anl. art Ödehus
 Uppgiftslämnare Åtgärder erfordras
 Litteratur stomme
 Anteckn. Anläggningen förfallen fasad
 taktäckn.

Hus nr	Husets funktion	Byggmtr	Fasad mtr	Färg	Taktäckn.	Int. bes.	Byggnadsår	Kommentar
I	Bostad	T	SLP	FR	2 T		1875-1900 B	
II	Skjul	B	SLP	FR	stick		1900-30 B	
III	Jordkällare	KS	-	(X)	-		1875-1900 B	sinner
IV	Lekstuga	B	SLI	OG	2 T		1940-50 B	
V								
VI								
II								
VIII								
IX								
X								

Planskiss

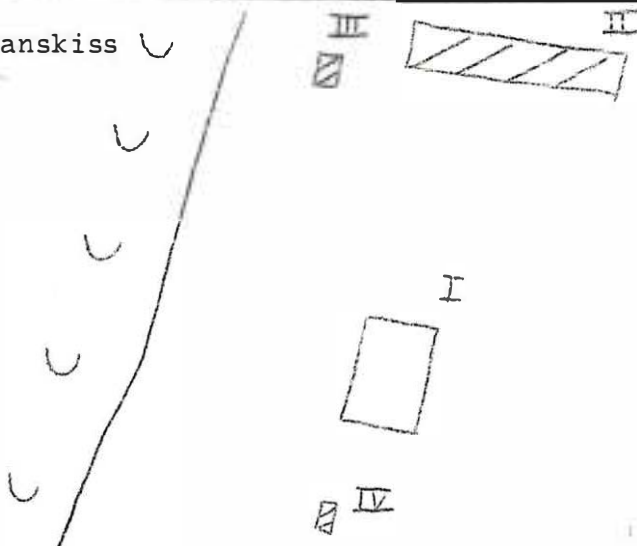

BYGGNADSVINVENTERING 1975

S-län

Kommun Hagfors Församl. Norra Råda Datum 9/10
 Fastighet Råda 4:44 Film nr K 61, 62
 Gårdsnamn Granhult Karta 12D Of
 Anl. art Torp/sommarbostad
 Uppgiftslämnare
 Litteratur
 Anteckn.

Åtgärder erfordras
 stomme
 fasad
 taktäckn.

Hus nr	Husets funktion	Byggmtr	Fasad mtr	Färg	Taktäckn.	Int. bes.	Byggnadsår	Kommentar
I	Bostad	T	SLP	FR	2 T		1878 U	
II	Pod	B	SLP	FR	2 T		1890-1920 B	
III	Jordkällare	S	-	(X)	-		1875-1900 B	
IV	Jordkällare	KS	-	(X)	-		1973 U	
V	Ladugård/	T/B	-/SLP	FR	2 T		1878-1900 B	garagedel till
VI	garage							byggd
VII								
VIII								
IX								
X								

Planskiss

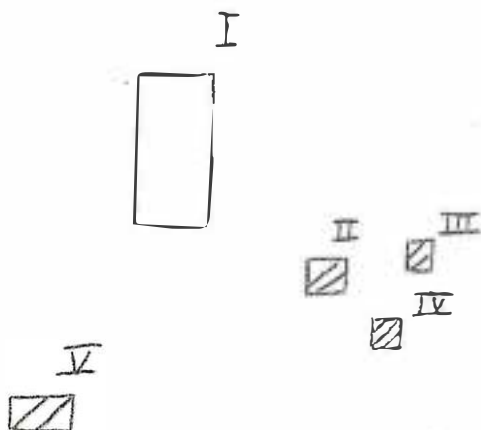

BYGGNAD SINVENTERING 1975

S-län

B.H.

Kommun Hagfors Församl. Norra Råda Datum 13/10

Fastighet Eåda 4:69 Film nr 4.30

Gårdsnamn Långheden Karta 12D 1f

Anl. art f. l. bondgård

Uppgiftslämnare

Litteratur

Anteckn.

Åtgärder erfordras
 stomme
 fasad
 taktäckn.

Hus nr	Husets funktion	Byggmtr	Fasad mtr	Färg	Taktäckn.	Int. bes.	Byggnadsår	Kommentar
I	boningshus	T	SLL/LFS	P(R)	2 T		1875-1900	
II	vedbod, källarhus	B/S	SLP/-	FR/-	2 T		1875-1900	sinnersten
III								
IV								
V								
VI								
VII								
VIII								
IX								
X								

Planskiss

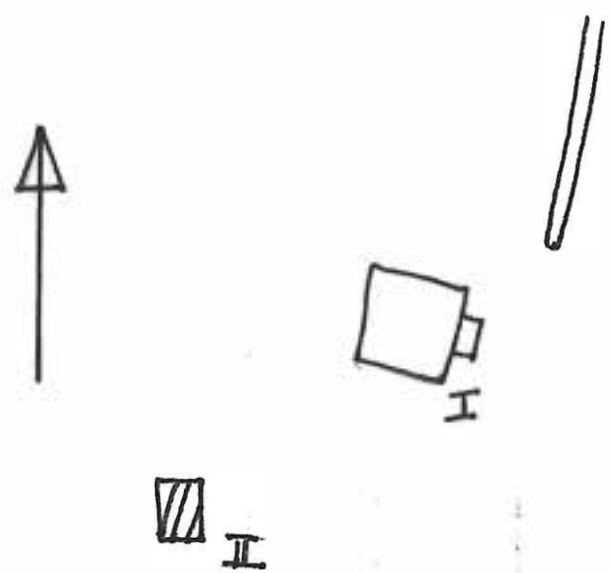

BYGGNADS INVENTERING 1975

S-län

Kommun Hagfors Församl. Norra Råda Datum 9/10
 Fastighet Råda 4:103 Film nr H. 61.
 Gårdsnamn Karta 120 of...
 Anl. art Egna hem
 Uppgiftslämnare
 litteratur
 Anteckn.

Åtgärder erfordras
 stomme
 fasad
 taktäckn.

Hus nr	Husets funktion	Bygg- mtr	Fasad mtr	Färg	Tak- täckn.	Int. bes.	Byggnads- år	Kommentar
I	Bostad	B	SLL	FR	2 T		1914 U	
II	Vedskjul	B	-/SLL	FR/(X)	P(X)		1910-30 B	
III	Jordkällare	KS	-	(X)	-		1900-20 B	sinrer
IV	Avträde	B	-	FR	P(X)		1950-70 B	
V								
VI								
VII								
VIII								
IX								
X								

Planskiss

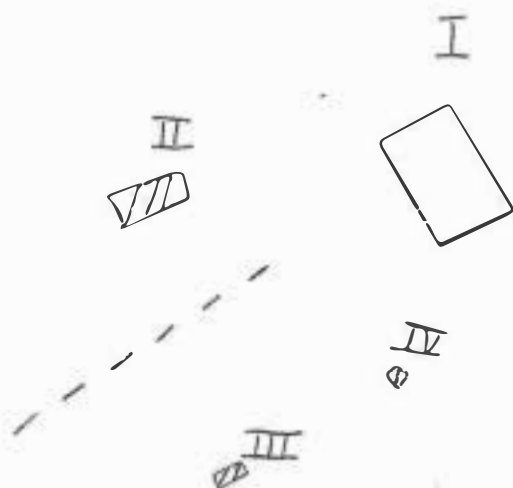

Kommun Hagfors Församl. Norra Råda Datum 1976-09-14 ...
 Fastighet Sjögeränden G Film nr H 231
 Gårdsmamn Josefstorp Karta 12D 2f
 Anl. art. Torp, eller Fritidsfastighet, nu öde Sign.
 Uppgiftslämnare Åtgärder erfordras
 Anteckningar stomme
 fasad
 taktäckn.

Hus nr	Husets funktion	Bygg mtr	Fasad mtr	Färg	Tak-täckn.	Byggn. år	Kommentar
I	Boningshus	B	SLL	FR 2	2T	b. 1880-1920	
II							
III							
IV							
V							
VI							
VII							
VIII							
IX							
X							

Situationsplan

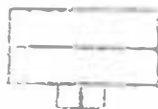

Kommun . HÄRFORS Församl. . Norra Bida Datum .. 16/10

Fastighet . Sjögården 1:20 Film nr . 85

Gårdsnamn Karta . 120.11

Anl. art . herrgård, plantkola

Uppgiftslämnare Åtgärder erfordras

Litteratur Uddeholms herrgård under tre sekler., Inger Andersson ... stomme

Anteckn. fasad

..... taktäckn.

Hus nr	Husets funktion	Byggmtr	Fasad mtr	Färg	Taktäckn.	Int. bes.	Byggnads-år	Kommentar
I	mangårdsbyggnad	T	SSP/LSL	O(G)	P(s)		b. 1700-50	ombyggd glera ggr.
II	loftbod	T/B	-/SSP/ SLL	FR	2T		b. 1775-1825	inredd
III	boningshus	B	SLL	FR	2T		b. 1940-60	
IV	källare	S/B	-/SLP	-/FR	2T		b. 1875-1900	sinnersten
V	cykelskjul	B	SSP	FR	2T		b. 1910-30	
VI	loftbod	T	-/SLP	FR	2T		b. 1775-1825	"Jungarbaren"
VII	boningshus	T	SLL	FR	2T		b. 1910-30	
VIII	ladugård	Tg/B	glnt/ SSP/SLL	V/FR	P(x)		b. 1910-30	
IX	garage	B	SFS	FR	P(x)		b. 1950-70	
X	våxthus	B	SLL	x	papp(s)		b. 1950-60	delvis plas
XI Planskiss	källare	S/B	-/SSP	x	2T		b. 1875-1900	sinner
XII	jordkällare	S	—	—	torv		b. 1875-1900	sinner
XIII	boningshus	T	SLL	FR	2T		b. 1910-30	tillbyggt
XIV	bod	B	SSP/SLL	FR	2T		b. 1910-30	
XV	jordkällare	S	—	—	torv		b. 1910-30	sinner

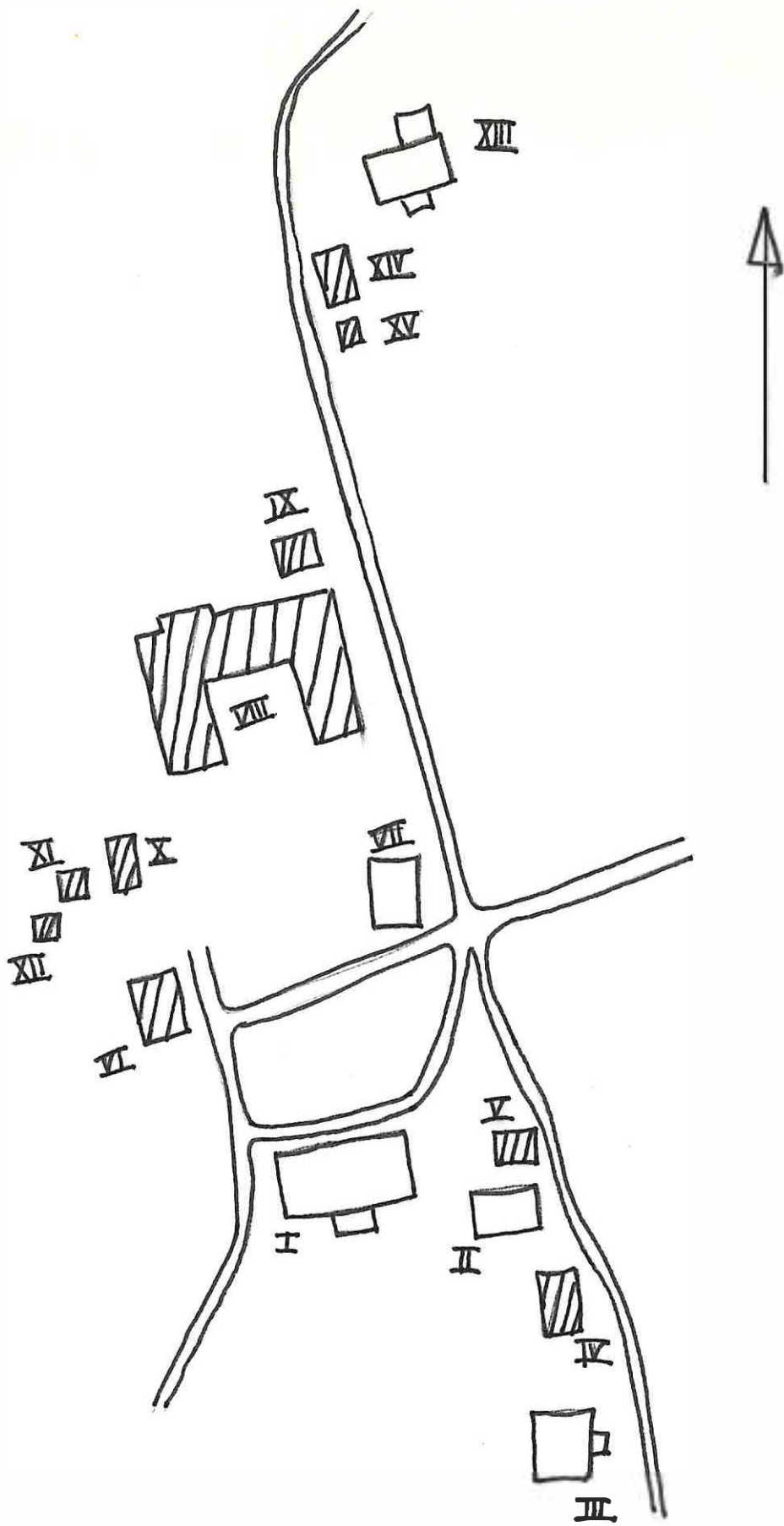

Kommun ... Hagfors Församl. Norra Råda Datum ... 1976-08-30

Fastighet ... Sjögeråden 1:20 A Film nr ... H 212, 213

Gårdsnamn ... Tjärntorp Karta ... 12 D 2f

Anl. art ... F d skogsarbetartorp, nu bostadsfastighet Sign. ... FPJ

Uppgiftslämnare ... Ellen Lillebjörn, hyresgäst Åtgärder erfordras
stomme
fasad
taktäckn.

Anteckningar ... Uddeholms Aktiebolag ägare

Hus nr	Husets funktion	Bygg mtr	Fasad mtr	Färg	Tak-täckn.	Byggn. år	Kommentar
I	Boningshus	T	SLL	FR	2T	u: ca 1910	
II	Källarbod	B	SLP	FR	2T	u: ca 1910	
III	Ladugård	Tg/T/B	sprit/- /SLL/SLP	FR	2T	u: ca 1910	
IV							
V							
VI							
VII							
VIII							
IX							
X							

Situationsplan

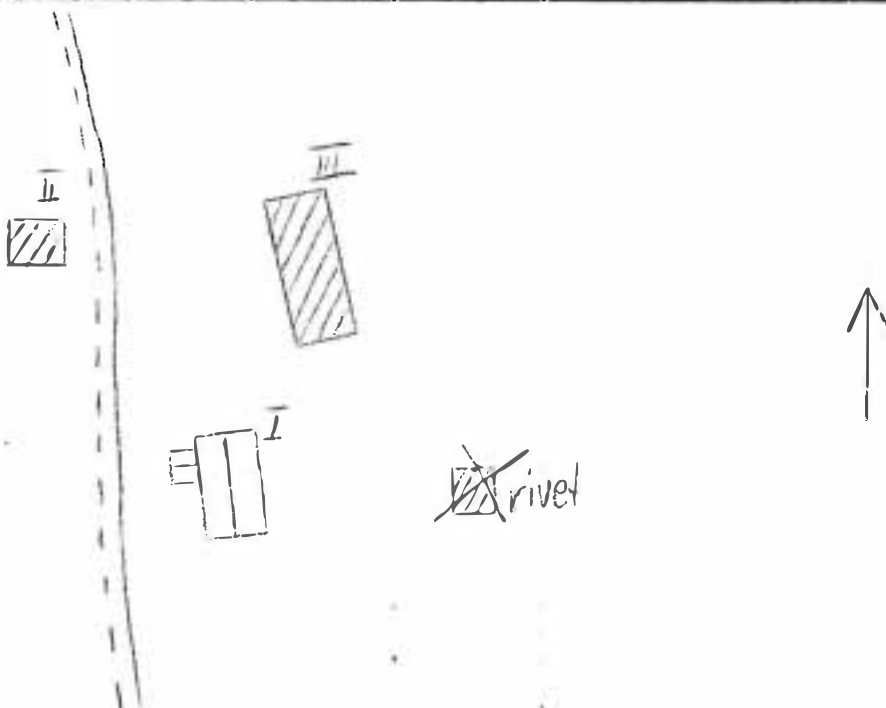

Kommun Hagfors Församl. Norra Råda Datum 1976-08-30
 Fastighet Sjögeränden 1:20 B Film nr H 213
 Gårdsnamn Karta 12 D 2F
 Anl. art F d torp, nu fritidsfastighet Sign. IBJ
 Uppgiftslämnare Ingen hemma Åtgärder erfordras
 Anteckningar stomme
 fasad
 taktäckn.

Hus nr	Husets funktion	Bygg mtr	Fasad mtr	Färg	Tak-täckn.	Byggn. år	Kommentar
I	Boningshus	T	SLL	FR	2T	ö: 1870-1900	
II	Uthus	B	SSP	FR	P	ö: 1900-50	
III							
IV							
V							
VI							
VII							
VIII							
IX							
X							

Situationsplan

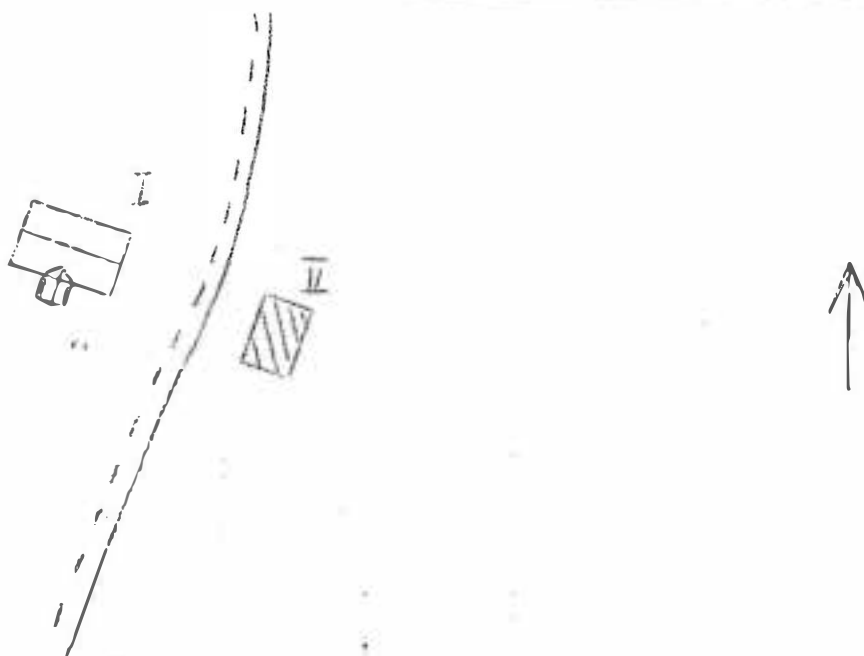

Kommun Hagfors Församl Norra Råda Datum 1976-08-10

Fastighet Skymneshagen A (1:14, 1:17 enl uppg) Film nr H.156

Gårdsmamn - Karta 11 D 8e

Anl. art - Sign. EBJ

Uppgiftslämnare Arne Nordin, ägare Åtgärder erfordras
 stomme
 fasad
 taktäckn.

Hus nr	Husets funktion	Bygg mtr	Fasad mtr	Färg	Tak-täckn.	Byggn. år	Kommentar
I	Poningshus	T	SLI	OV	2T	u: 1898	
II	Garage	B	SLI	FR	Et	u: 1952	
III	Fritidshus	B	SLP	FR	E2	u: 1902	F d affär
IV							
V							
VI							
VII							
VIII							
IX							
X							

Situationsplan

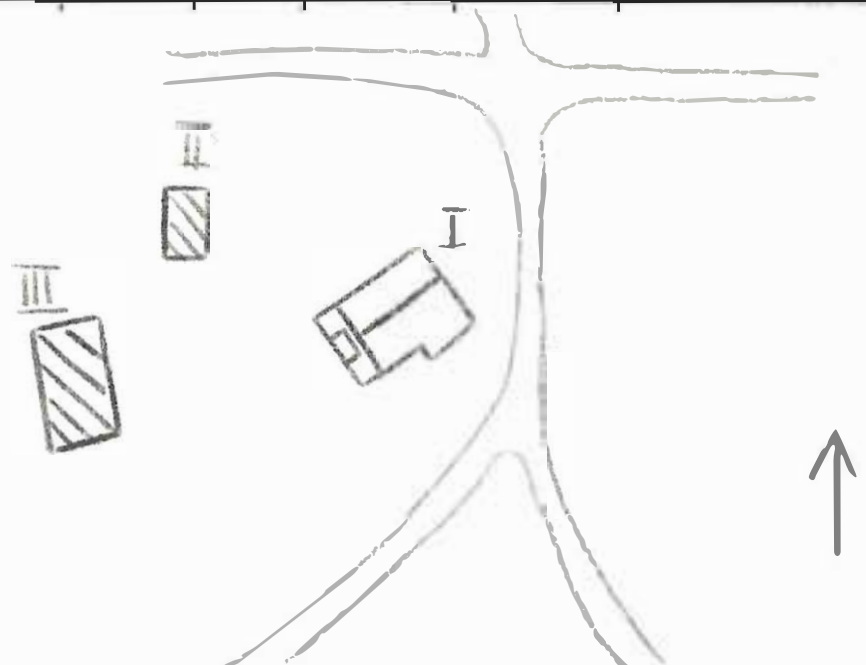

Kommun . . . Högbo Församl . . . Norra Råda Datum . 1976-08-10
 Fastighet . . . Skymnåshagen B4 (1:14, 1:17 enl uppg) Film nr . H.156
 Gårdsnamn Karta . 11.D.8e
 Anl. art . . . Såg och kvarn Sign. . EBJ
 Uppgiftslämnare Åtgärder erfordras
 Anteckningar . Hör enl uppg till Skymnåshagen A stomme
 fasad
 taktäckn.

Hus nr	Husets funktion	Bygg mtr	Fasad mtr	Färg	Tak-täckn.	Byggn. år	Kommentar
I	Såg	B	SSP	FR	Et	b: 1880-1930	
II	Magasin	B	SSP	FR	Et	b: 1880-1930	
III	Bod	B	SLL	FR	Et	b: 1880-1930	
IV	Generator?	Tg/B	Slät/ SSP	-/FR	2T	b: 1880-1930	
V	Kvarn	T/B	-/SLL	FR	Et	b: 1880-1930	
VI	Hönshus	B	SLL	FR	Et	b: 1880-1930	
VII	Ladugård	B/Tg	SLL/-	FR/-	2T	b: 1880-1930	
VIII	Avtråde	B	SLL	FR	Stick	b: 1880-1930	
IX	Bod	B	SSP	FR	Et	b: 1880-1930	
X	Magasin	B	SSP	FR	Et	b: 1880-1930	

Situationsplan

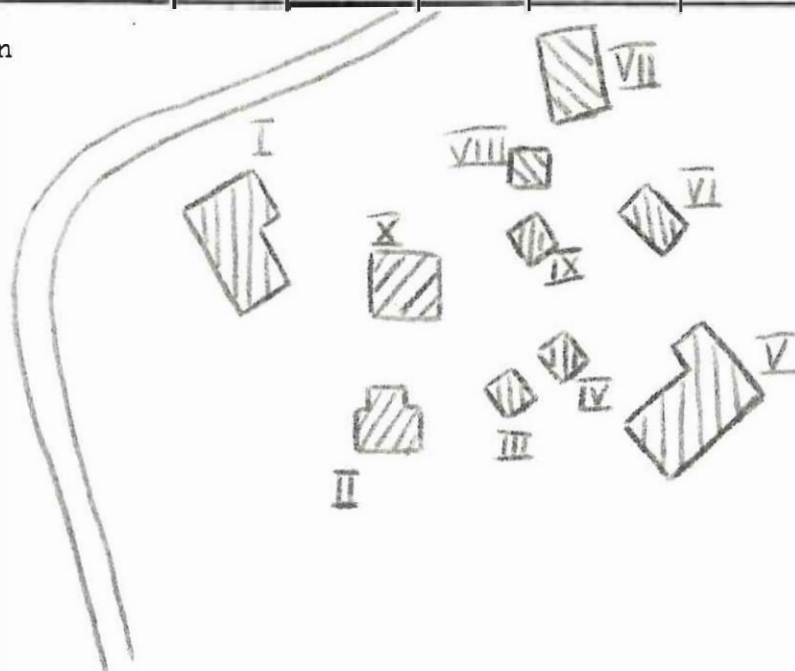

Kommun Hagfors Församl Norra Råda Datum 1976-08-10
 Fastighet Skymnäsåshagen B 2 Film nr H 157
 Gårdsmamn Karta 11 D 8e
 Anl. art Hör till kvarn- och såganläggning S-hagen B1 Sign. EBJ
 Uppgiftslämnare Åtgärder erfordras
 Anteckningar stomme
 fasad
 taktäckn.

Hus nr	Husets funktion	Bygg mtr	Fasad mtr	Färg	Tak-täckn.	Byggn. år	Kommentar
I	Smedja	B	SLL	X	2T	b: 1890-1910	
II							
III							
IV							
V							
VI							
VII							
VIII							
IX							
X							

Situationsplan

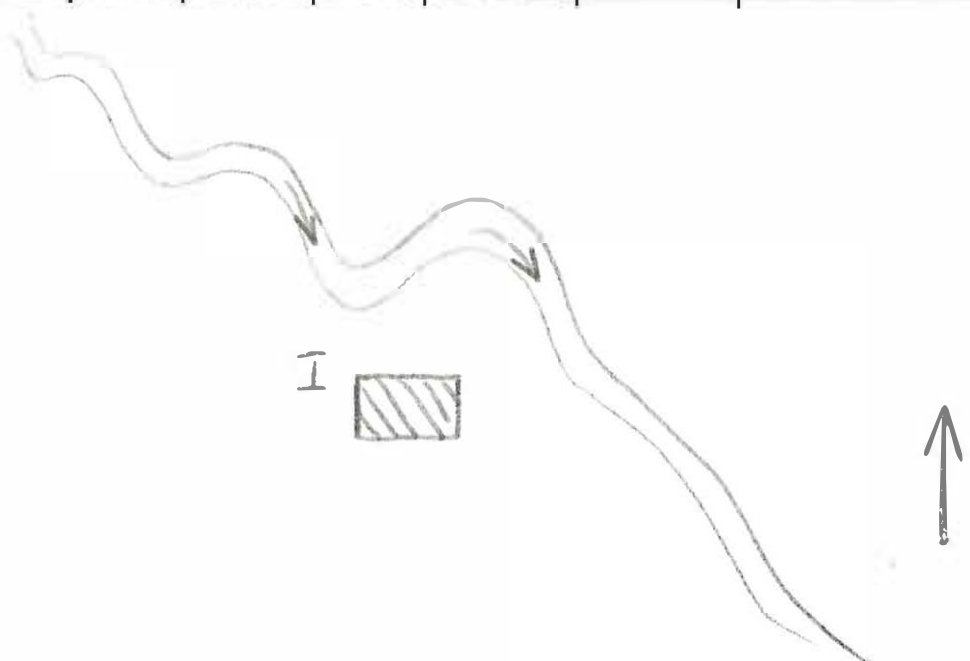

Kommun Hagfors Församl Norra Råda Datum 1976-08-10

Fastighet Skymnäsåghagen C Film nr H 157

Gårdsmamn T Karta 11 D 8e

Anl. art Bostadsfastighet Sign. EBJ

Uppgiftslämnare Wilén, ägare Åtgärder erfordras

Anteckningar stomme

..... fasad

..... taktäckn.

Hus nr	Husets funktion	Bygg mtr	Fasad mtr	Färg	Tak-täckn.	Byggn. år	Kommentar
I	Boningshus	B?	SLL	FR	2T	u: 1909-10	
II	Uthus	B	SSP	FR	P	u: 1909-15	
III							
IV							
V							
VI							
VII							
VIII							
IX							
X							

Situationsplan

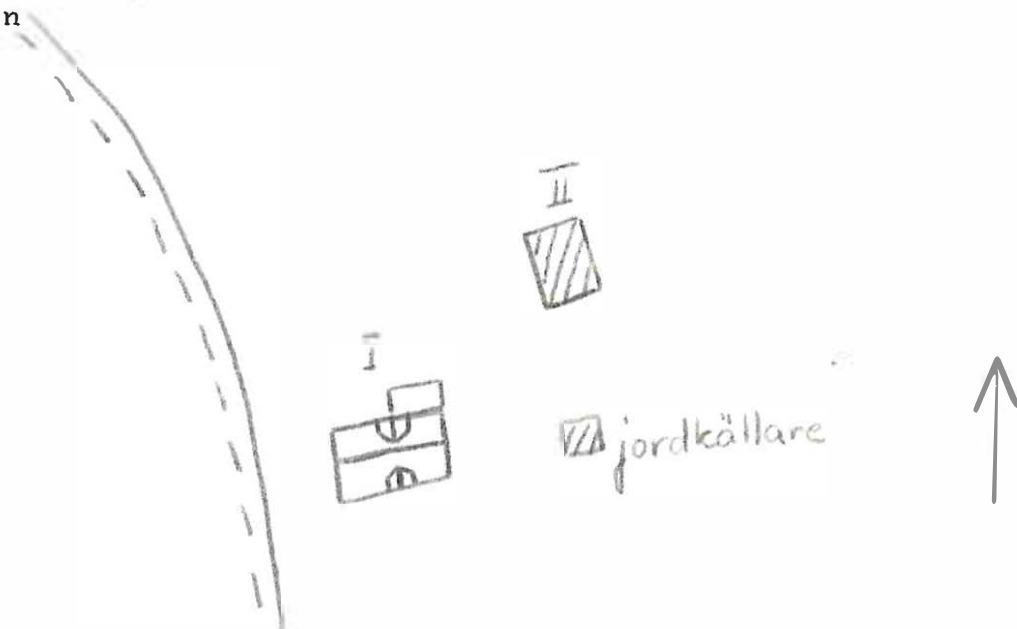

Kommun Hagfors Församl Norra Råda Datum 1976-08-10
 Fastighet Skymnäsåshagen D Film nr H 158
 Gårdsmamn - Karta 11 D 89
 Anl. art F d torp, nu fritidsfastighet Sign. EBJ
 Uppgiftslämnare Ingen hemma Åtgärder erfordras
 Anteckningar stomme
 fasad
 taktäckn.

Hus nr	Husets funktion	Bygg mtr	Fasad mtr	Färg	Tak-täckn.	Byggn. år	Kommentar
I	Boningshus	T	SLP	FR	2T	b: 1890-1920	
II	Vedbod etc	E	SLP	FR	Et	b: 1900-30	
III	Bod	B	SLP	FR	P	b: 1900-30	
IV							
V							
VI							
VII							
VIII							
IX							
X							

Situationsplan

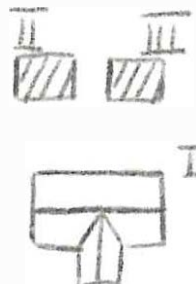

Kommun Hagfors Församl Norra Råda Datum 1976-08-10 ..
 Fastighet Skyrnäshagen E Film nr H.158
 Gårdsmamn Solbacken Karta 11 D.8e
 Anl. art F d torp, nu bostadsfastighet Sign. EEJ
 Uppgiftslämnare Paul Wallgren, ägare Åtgärder erfordras
 Anteckningar stomme
 fasad
 taktäckn.

Hus nr	Husets funktion	Bygg mtr	Fasad mtr	Färg	Tak-täckn.	Byggn. år	Kommentar
I	Boningshus	T	SLL	FR	2T	u: 1900-10	
II	Garage	B	SLL	FR	P	u: ca 1955	
III	Uthus	T/B	-/SSP	FR	Stick/P	u: 1900-10	Delvis yngre
IV	Tvättstuga	B	SLL	FR	Et	u: ca 1955	
V	Vedbod	B	SLP	X	Et	u: ca 1900-10	
VI	Avträde?	B	SLL	FR	Papp	b: 1940-50-t	
VII							
VIII							
IX							
X							

Situationsplan

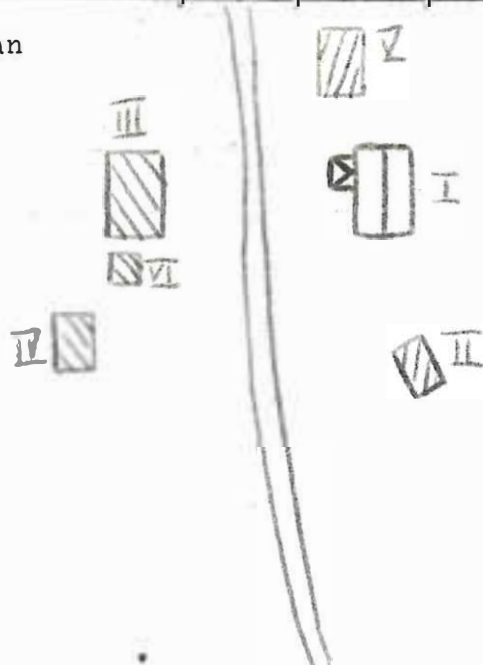

Kommun Hagfors..... Församling Norra Råda..... Datum 1976-09-10..
 Fastighet Skymnåshagen 1:2..... Film nr H.228.....
 Gårdsnamn Karta 11D.8e.....
 Anl. art Jordbruksfastighet..... Sign. EBJ.....
 Uppgiftslämnare Bertil Olsson..... Åtgärder erfordras
 Anteckningar De äldre uthusen ska rivras p.g.a. förfallet..... stomme
 fasad
 taktäckn.

Hus nr	Husets funktion	Bygg mtr	Fasad mtr	Färg	Tak-täckn.	Byggn. år	Kommentar
I	Boningshus	T ?	SLL	FR	2T	u: 1890-1900	-t. Renoverat 1942
II	Bod, vedskjul	T	SLP	FR	2T/stick	u: 1825-75	och 1972 Tillbyggd loftgångs- bod
III	Ladugård	B/Tg	SSP/-	FR	P/Stick	u: 1939	Delvis senare
IV	Halmlada	B	SSP	X	Stick	u: 1825-75	Delvis senare
V	Garage	B	SLL	FR	P	u: 1952	
VI	Tvättstuga, magasin	Tg/B	-/SLL	-/FR	Et	u: 1937	Delvis senare
VII							
VIII							
IX							
X							

Situationsplan

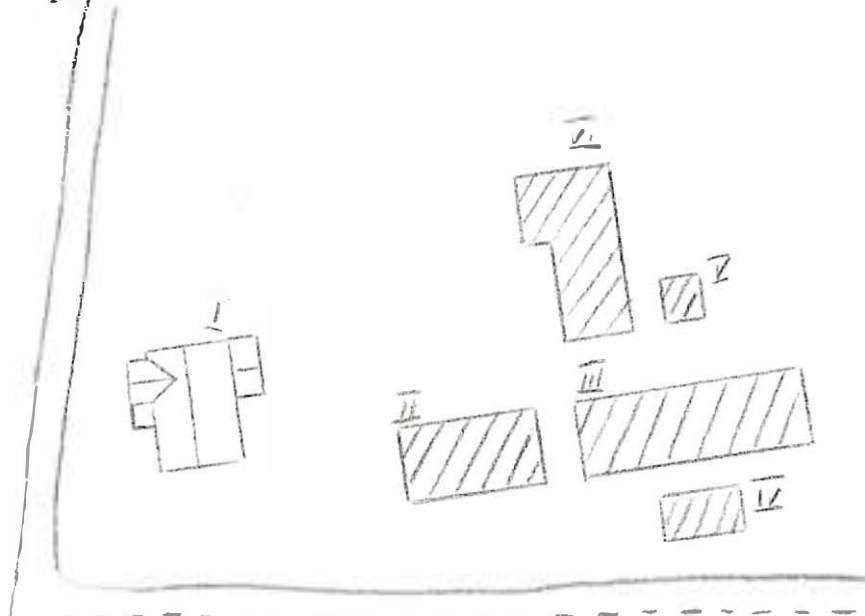

Kommun Hagfors Församl Norra Råda Datum 1976-08-09
 Fastighet Skymmäshagen 1:9 Film nr H.153
 Gårdsmann - Karta 11 D 8e
 Anl. art Bondgård Sign. EWJ
 Uppgiftslämnare Oskar Bengtsson, ägare Åtgärder erfordras
 Anteckningar stomme
 fasad
 taktäckn.

Hus nr	Husets funktion	Bygg mtr	Fasad mtr	Färg	Tak-täckn.	Byggn. år	Kommentar
I	Boningshus	B	SLI	FR	2T	u: 1911	
II	Tvättstuga	B	SLI	FR	Et	u: 1950-t	
III	Stall	B	SLP/SLI /SSP	FR	2 Pt/2T	u: 1920-t	
IV	Ladugård	B/T _B	SSP/-	FR	2T	u: 1920-t	
V	Garage	B	SSP	FR	2T	u: 1920-t	
VI	Bod	T	-	FR	P	u: 1850-1900	
VII	Garage	B	SLP	FR	2T	u: 1960-t	
VIII							
IX							
X							

Situationsplan

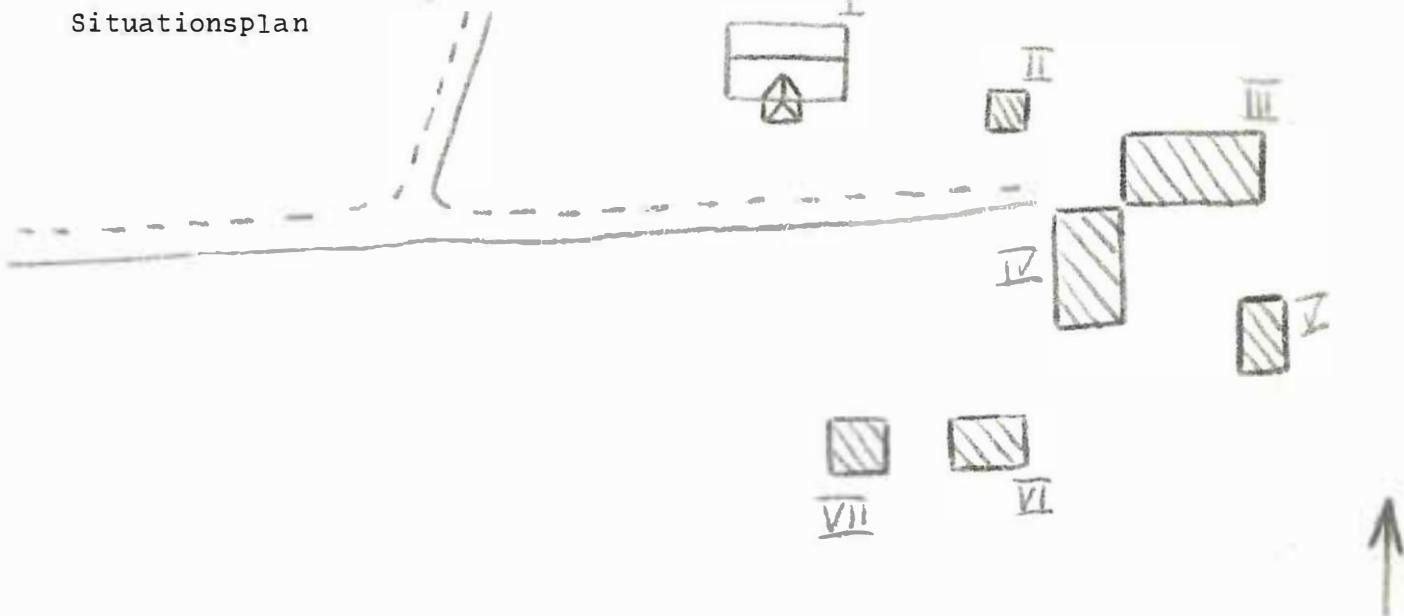

Kommun Hagfors Församl Norra Råda Datum 1976-09-10
 Fastighet Skymnåshagen 1:10 Film nr H 229
 Gårdsnamn Karta 11D 8e
 Anl. art Jordbruksfastighet Sign. EBJ
 Uppgiftslämnare Åtgärder erfordras
 Anteckningar stomme
 fasad
 taktäckn.

Hus nr	Husets funktion	Bygg mtr	Fasad mtr	Färg	Tak-täckn.	Byggn. år	Kommentar
I	Boningshus	T	Et	Gul	2T	b: 1910- 20	
II	Stall, härbre	B	SLP/SL	FR	2T	b: 1875-1910	
III	Ladugård, loge	T/B	-/SLP	FR	P/Et	b: 1850-1900	
IV							
V							
VI							
VII							
VIII							
IX							
X							

Situationsplan

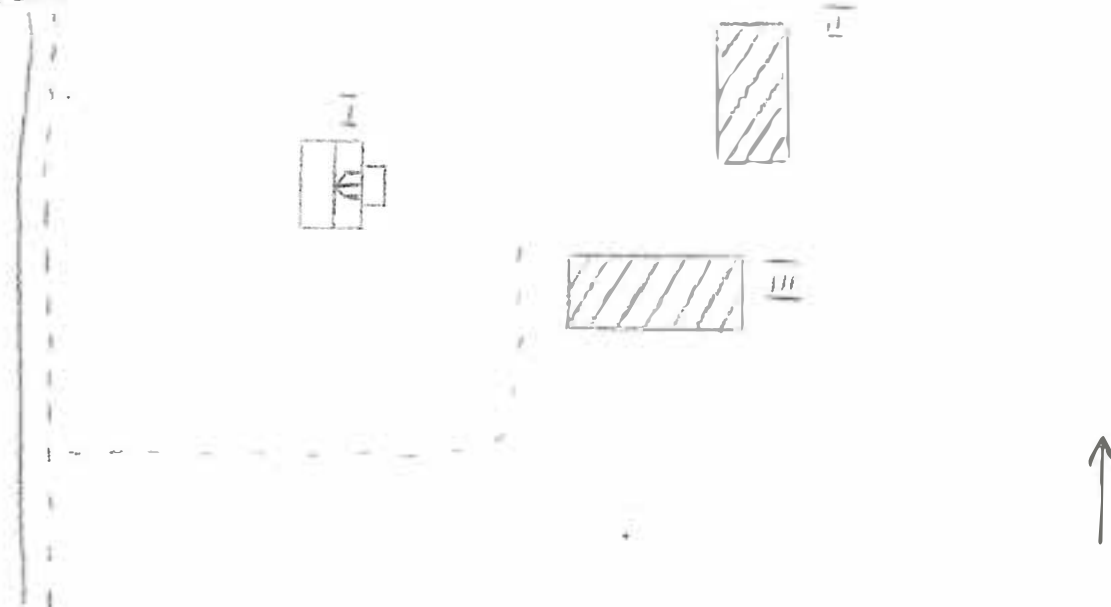

Kommun Hagfors Församl Norra Råda Datum 1976-08-10

Fastighet Skymnåshagen 1:18 Film nr H 158

Gårdsmann Karta 11 D 8e

Anl. art F d torp, nu öde Sign. EBJ

Uppgiftslämnare Åtgärder erfordras
 Anteckningar stomme
 fasad
 taktäckn.

Hus nr	Husets funktion	Bygg mtr	Fasad mtr	Färg	Tak-täckn.	Byggn. ar	Kommentar
I	Boningshus	T	SLP	FR	2T	b: 1870-1910	
II	Ladugård, loge	T/B/Tg	-/SLP Slåt	FR	Stick	b: 1870-1910	
III							
IV							
V							
VI							
VII							
VIII							
IX							
X							

Situationsplan

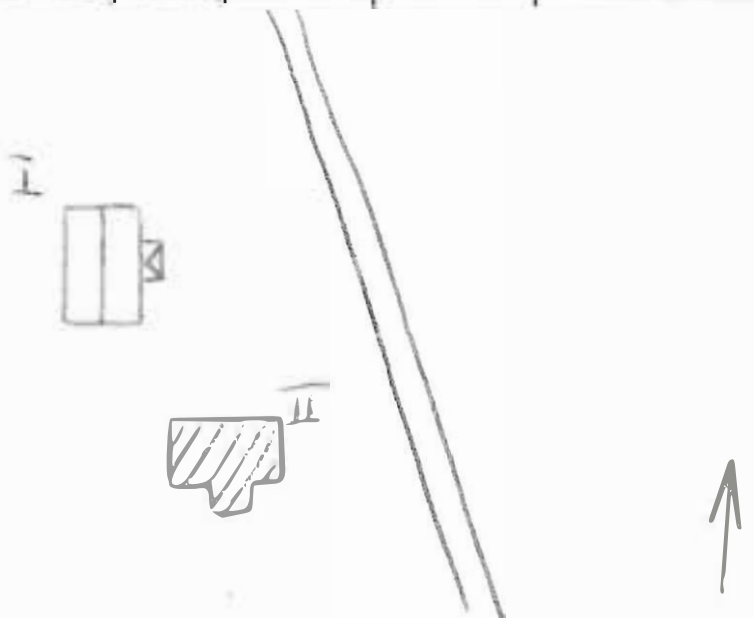

BYGGNADSVINVENTERING 1976

S-län

Kommun Hagfors..... Församl. Norra Råda..... Datum 1976-08-09.....
 Fastighet Skymnäsåsen 1:19..... Film nr H 155, 156.....
 Gårdsnamn Kvarnen..... Karta 11 D 8e.....
 Anl. art Postadsfastighet..... Sign. EPJ.....
 Uppgiftslämnare Anna Enkvist, ägare..... Åtgärder erfordras
 Anteckningar stomme
 fasad
 taktäckn.

Hus nr	Husets funktion	Byggmtr	Fasad mtr	Färg	Taktäckn.	Byggn. år	Kommentar
I	Boningshus	T	SLP	FR	2T	b: 1870-1910	
II	Jordkällare	S	-	-	2T	-	
III	Garage	B	SLL	FR	P	b: 1950-60-t	
IV	Skjul	B	SLL/ SLP	FR	Et	b: 1900-40	
V	Redskarsbod	B	SLL	FR	P	b: 1900-40	
VI	Garage	B	SSP	FR	Et	b: 1940-50	
VII							
VIII							
IX							
X							

Planskiss

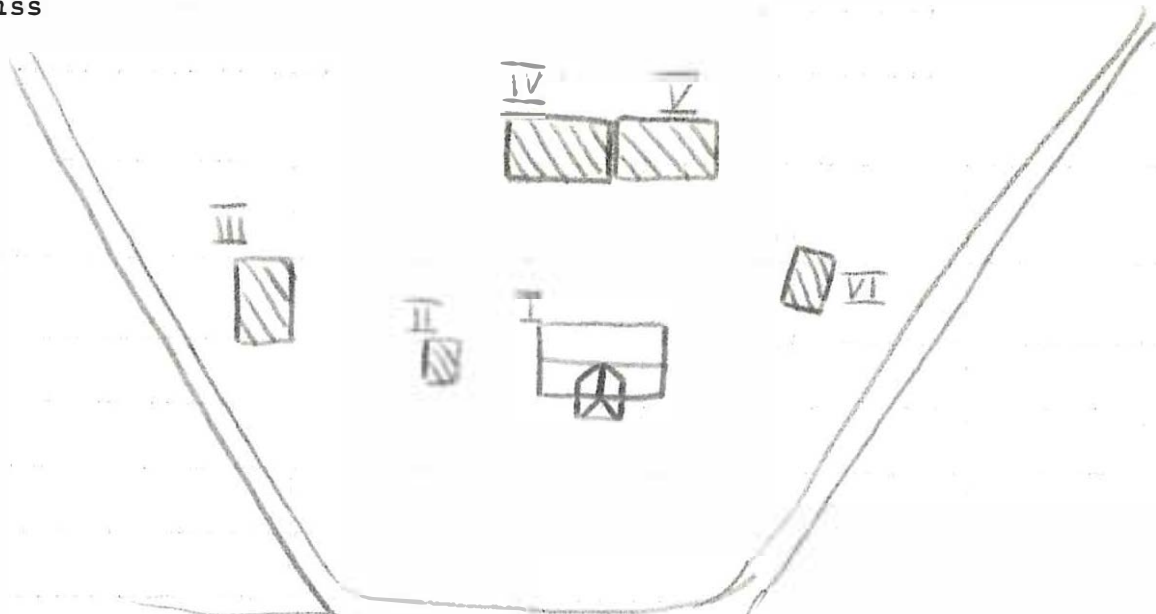

Kommun Hagfors Församl Norra Råda Datum 1976-08-10

Fastighet Skymnåshagen 1:30 Film nr H 157

Gårdsmamn Bråtfället Karta 11 D 8e

Anl. art F d torp, nu bostadsfastighet Signi FBJ

Uppgiftslämnare Daniel Persson, ägare Åtgärder erfordras
stomme
fasad
taktäckn.

Hus nr	Husets funktion	Bygg mtr	Fasad mtr	Färg	Tak-täckn.	Byggn. år	Kommentar
I	Boningshus	T	SLL	FR	2T	u: 1870	
II	Loge, vedskjul	T/B	-/SSP	FR	2T	u: 1870-t	
III	Bod	T	-	FR	P	u: 1870-t	
IV							
V							
VI							
VII							
VIII							
IX							
X							

Situationsplan

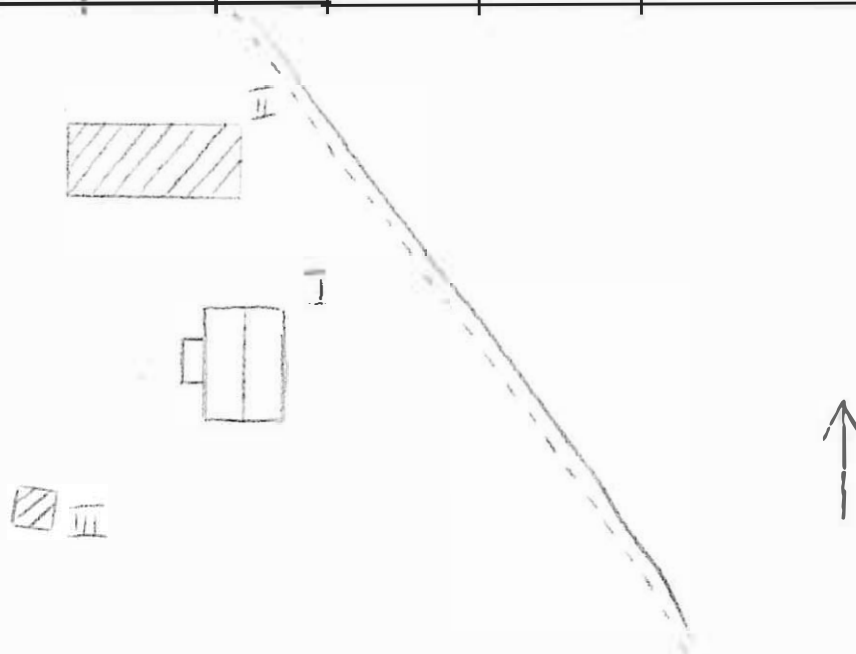

Kommun Hagfors Församl Norra Råda Datum 1976-08-09

Fastighet Skymnåshagen 1:33 Film nr H 154

Gårdsmann Hagheden Karta 11 D 8e

Anl. art Fritidsfastighet, f d jordbruksfastighet Sign. EBJ

Uppgiftslämnare Gerda Englund, släkting Åtgärder erfordras

Anteckningar De gamla uthusen har brunnit. Stugan byggdes åt en stomme

piga på en gård i närheten fasad

..... taktäckn.

Hus nr	Husets funktion	Bygg mtr	Fasad mtr	Färg	Tak-täckn.	Byggn. år	Kommentar
I	Boningshus	T	SLI	FR	2 Bt	u: 1860-t	
II	Uthus	B	SSP	FR	Et	n: 1940-50-t	
III							
IV							
V							
VI							
VII							
VIII							
IX							
X							

Situationsplan



Kommun Hagfors Församl. Norra Råda Datum 1976-09-10...
 Fastighet Skymnäshagen 1:37 Film nr H.229.....
 Gårdsnamn Gärdet Karta 11D.8a.....
 Anl. art Jordbruksfastighet Sign. EBJ.....
 Uppgiftslämnare Åtgärder erfordras
 Anteckningar stomme
 fasad
 taktäckn.

Hus nr	Husets funktion	Bygg mtr	Fasad mtr	Färg	Tak-täckn.	Byggn. år	Kommentar
I	Boningshus	T	SLL	FR	2T	b: 1375-1900	
II	Ladugård	B/Tg	SSP/-	FR/-	2T/Et	b: 1375-1900	Delvis senare
III							
IV							
V							
VI							
VII							
VIII							
IX							
X							

Situationsplan

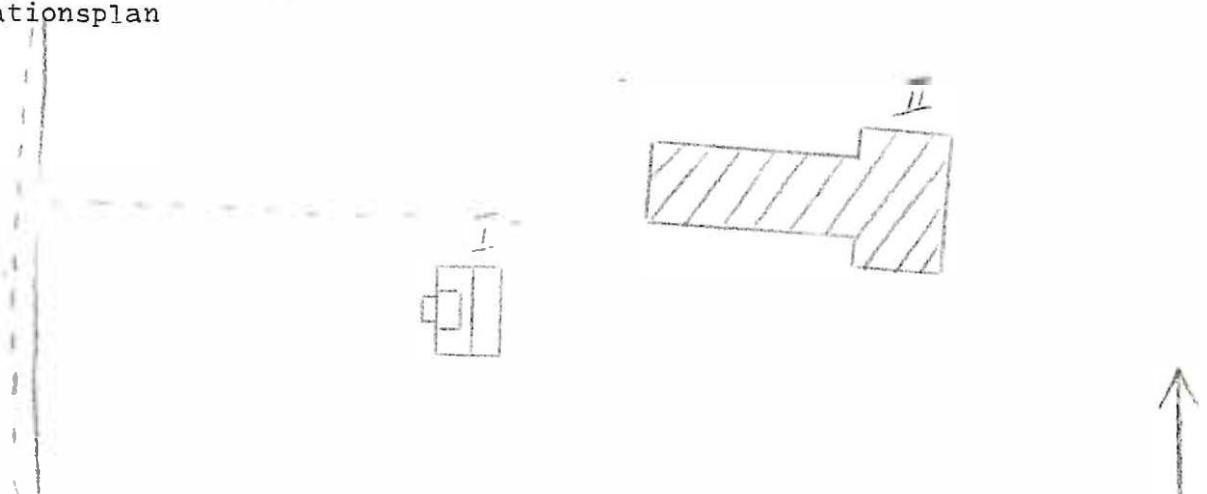

Kommun ... ~~Härfors~~ Församl ... ~~Norra Råda~~ Datum 1976-08-09
 Fastighet ... Skymnäshagen 1:38 Film nr H 153
 Gårdsmamn Karta 11 D 8e
 Anl. art ... F d bondgård, nu öde Sign. EBJ
 Uppgiftslämnare ... Grannen Åtgärder erfordras
 Anteckningar ... Inköpt av grannen stomme
 fasad
 taktäckn.

Hus nr	Husets funktion	Bygg mtr	Fasad mtr	Färg	Tak-täckn.	Byggn. år	Kommentar
I	Boningshus	Rv	LFs	OV	2T	u: 1918	
II	Ladugård	B/Tz	SSP/-	X	2T	u: 1920	
III							
IV							
V							
VI							
VII							
VIII							
IX							
X							

Situationsplan

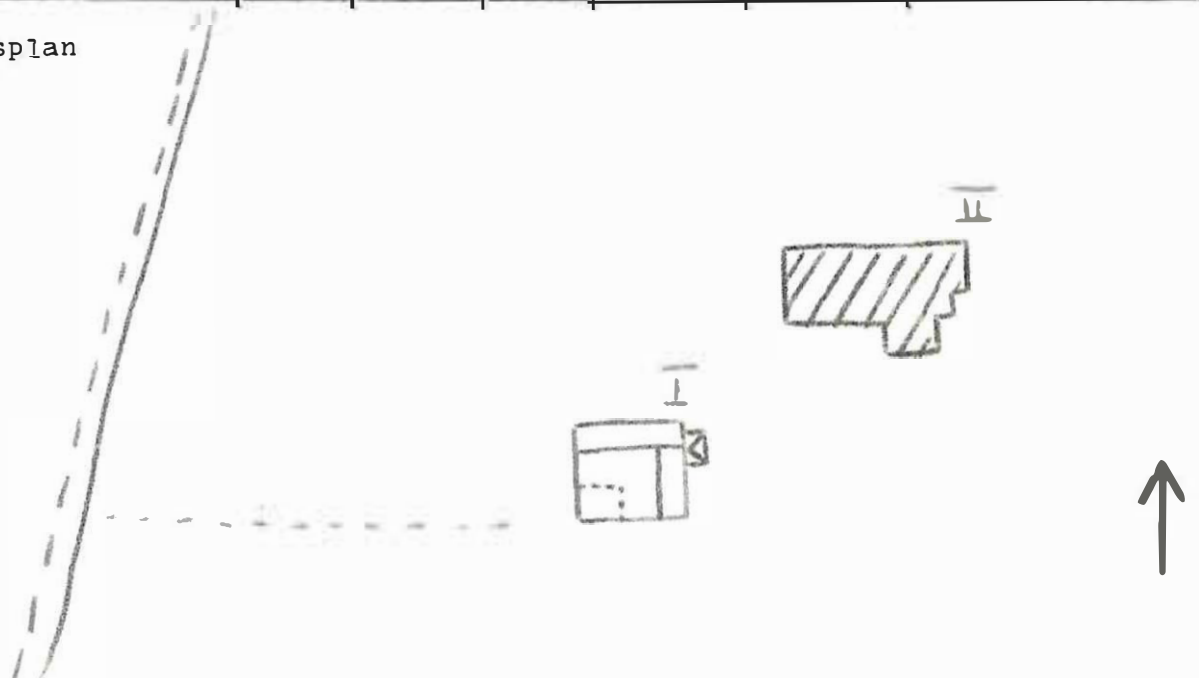

Kommun Hagfors Församl Norra Råda Datum 1976-08-09
 Fastighet Skymnäsågen 1:39 Film nr H 154
 Gårdsmann - Karta 11 D 8e
 Anl. art Postadsfastighet Sign. ERJ
 Uppgiftslämnare - Åtgärder erfordras
 Anteckningar Litt: Sveriges bebyggelse, landsbygden, Värmlands län stomme
II, Sigurd Erixon fasad
 taktäckn.

Hus nr	Husets funktion	Bygg mtr	Fasad mtr	Färg	Tak-täckn.	Byggn. år	Kommentar
I	Boningshus	T	SLL	FR	2T	1: 1890	
II	Tvättstuga	T	-	X	Et	b: 1890-1910	stod förr på säter
III	Garage	B	SLL	FR	P	b: 1940-t	
IV	Ladugård	T/B/ Tg	SSP --/SLL/-	FR	P	b: 1890-1920	delvis yngre
V							
VI							
VII							
VIII							
IX							
X							

Situationsplan

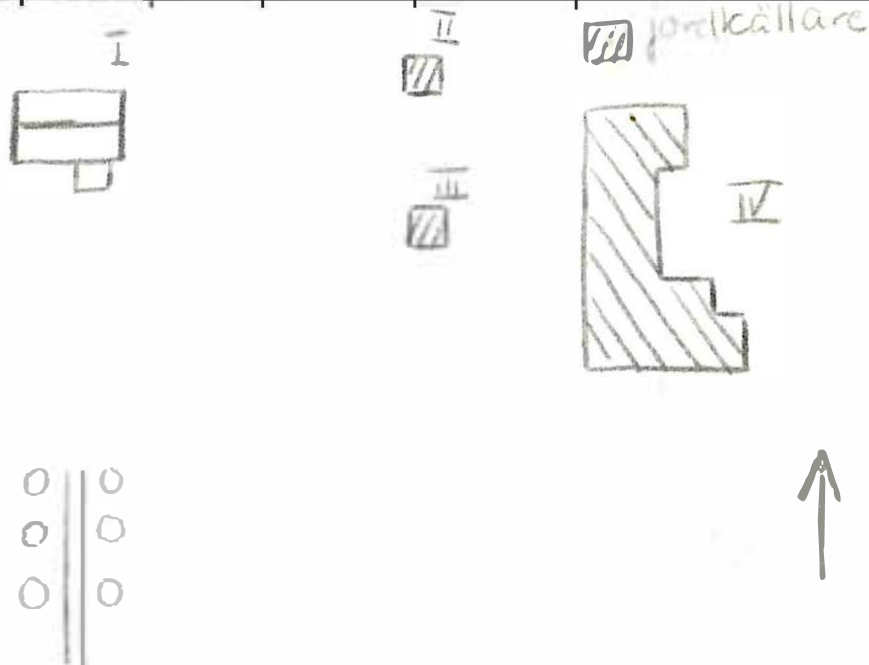

Kommun Hagfors Församl Norra Råda Datum 1976-08-09
 Fastighet Skymmåshögen 1:47 Film nr H.153
 Gårdsmann Karta 11 D 8e
 Anl. art F & bondgård, nu öde Sign. ERJ
 Uppgiftslämnare Åtgärder erfordras
 Anteckningar stomme
 fasad
 taktäckn.

Hus nr	Husets funktion	Bygg mtr	Fasad mtr	Färg	Tak-täckn.	Byggn. år	Kommentar
I	Boningshus	T	SLP	FR	1T	b: 1775-1825	
II	Utthus	T/B	-/SLP	X	Stick	b: 1750-1800	delvis yngre
III	Loftgångsbod, stall	T/B	SLP/SSP	X	Et	b: 1750-1800	delvis yngre
IV	Ladugård	B/TR	SSP/-	OR	Et	b: 1900-1920	
V							
VI							
VII							
VIII							
IX							
X							

Situationsplan

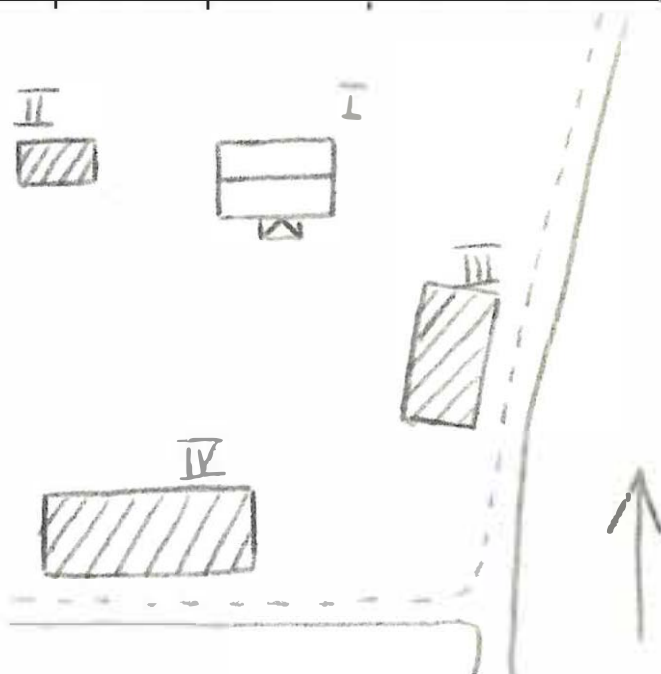

Kommun Hagfors..... Församl Norra Råda..... Datum 1976-09-10...
 Fastighet Skymnäsagen 1:48..... Film nr H.229.....
 Gårdsmann Karta 11D 8e.....
 Anl. art Jordbruksfastighet..... Sign. EBJ.....
 Uppgiftslämnare Ture Åslund, ägare..... Åtgärder erfordras
 Anteckningar stomme
 fasad
 taktäckn.

Hus nr	Husets funktion	Bygg mtr	Fasad mtr	Färg	Tak-täckn.	Byggn. år	Kommentar
I	Boningshus	T	SLL	OV	P	u: 1825-75	
II	Garage, tvättstuga	KS/Te/B	-/-/SLL	FR	2T	u: 1950-t.	
III	Ladugård, loge	B/Tg	SLL/-	-/FR	P	u: 1943	Ombyggd 1943
IV	Stall	KS/B	Slät/ SSP	Grå/FR	P	u: 1940-t.	
V	Redskapsskjul	B	SSP	FR	P	u: 1975	
VI							
VII							
VIII							
IX							
X							

Situationsplan

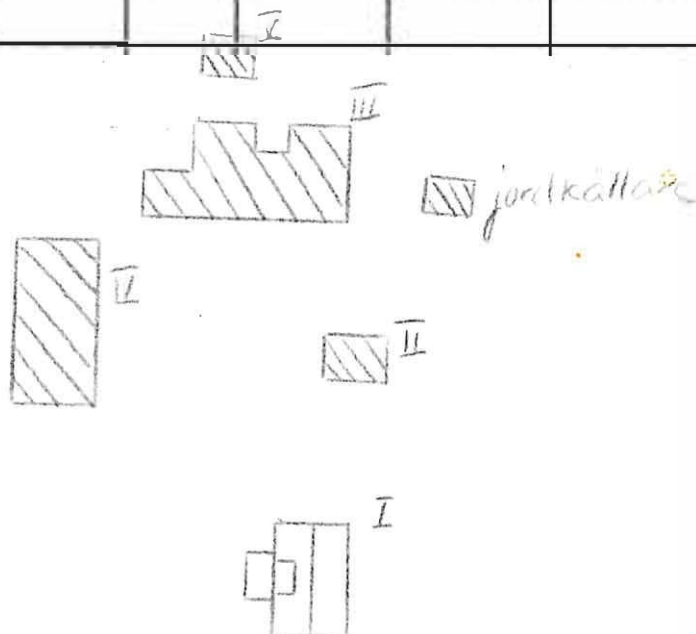

Kommun Hagfors Församling Norra Råda Datum 1976-08-10
 Fastighet Skymnåshagen 1:49 Film nr H 157
 Gårdsmann Västerhag Karta 11 D 8e
 Anl. art F d fordbruksfastighet, nu bostadsfastighet Sign. EBJ
 Uppgiftslämnare Joel Dahlgren, ägare Åtgärder erfordras
 Anteckningar IV användes som bostad medan I byggdes stomme
 fasad
 taktäckn.

Hus nr	Husets funktion	Bygg mtr	Fasad mtr	Färg	Tak-täckn.	Byggn. ar	Kommentar
I	Boningshus	T	SLP	FR	2T	u: 1865	
II	Ladugård, loge	T/B	-/SSP	FR	P	u: 1900-10	Delvis yngre
III	Lada	T	-	FR	P	u: 1940-t	
IV	Vedskjul	T	-/SSP	FR	P	u: 1850	Ev äldre
V	Redskapsbod	B	SSP	FR	P	b: 1940-t	
VI							
VII							
VIII							
IX							
X							

Situationsplan

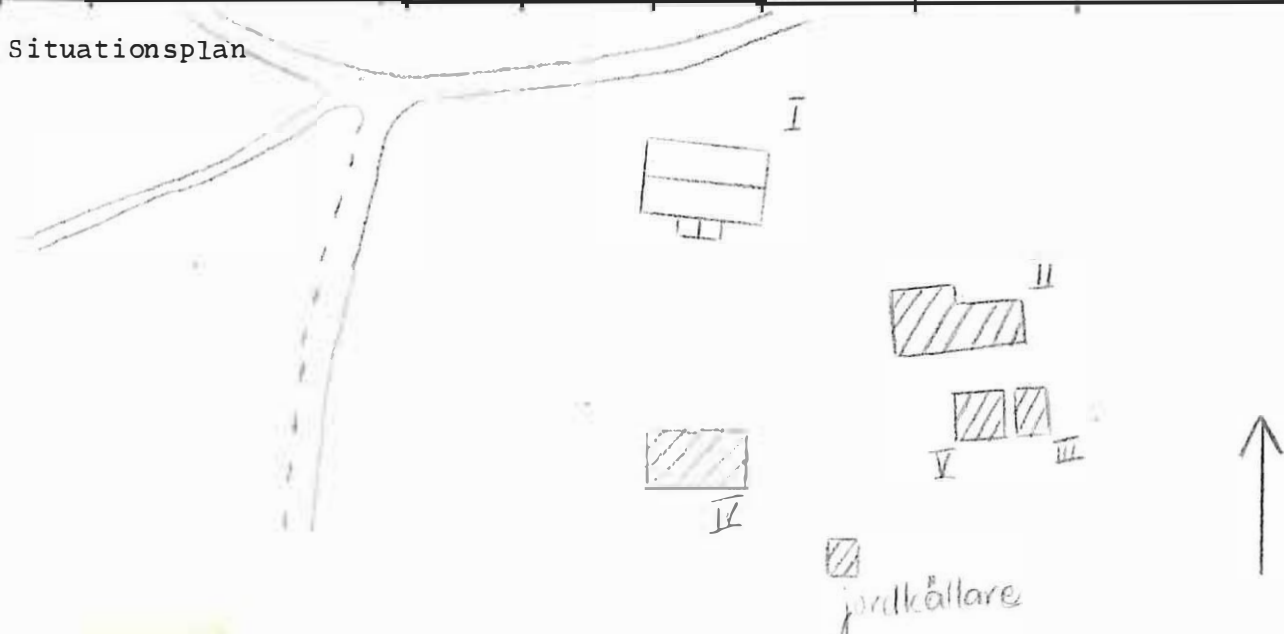

Kommun Hagfors Församl Norra Råda Datum 1976-08-10

Fastighet Skymmåshagen 1:53 Film nr H 157

Gårdsmamn Kvarnåsen Karta 11 D 8e

Anl. art F d jordbruksfastighet, nu bostadsfastighet Sign. EBJ

Uppgiftslämnare Yngve Jansson, ägare sedan 1951 Åtgärder erfordras
 stomme
 fasad
 taktäckn.

Hus nr	Husets funktion	Bygg mtr	Fasad mtr	Färg	Tak-täckn.	Byggn. år	Kommentar
I	Boningshus	T	SLI	FR	2T	u: 1912	
II	Ladugård	B/Tg	SSP/-	X	Stick	u: 1915-20	
III							
IV							
V							
VI							
VII							
VIII							
IX							
X							

Situationsplan

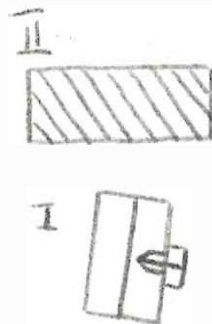

Kommun Hagfors Församl. Norra Råda Datum 1976-08-06
 Fastighet Skymnäsagen 1:54 Film nr H 153
 Gårdsnamn Karta 11 D 8e
 Anl. art Affärs- och bostadsfastighet Sign. EBJ
 Uppgiftslämnare Per Jonsson, ägare Åtgärder erfordras
 Anteckningar stomme
 fasad
 taktäckn.

Hus nr	Husets funktion	Bygg mtr	Fasad mtr	Färg	Tak-täckn.	Byggn. år	Kommentar
I	Boningshus	B	Ft/EY	G	2T	u: 1923	
II	Lekstuga	B	SLL	FR	Papp	u: 1920-t	
III	Magasin	B	SLL	FR	2T	u: 1920-t	
IV	Garage	KS/B	-/SSP	-/FR	Et	u: 1952	
V	Tvättstuga	B	SLL	FR/X	P	u: ca 1950	
VI							
VII							
VIII							
IX							
X							

Planningsplan

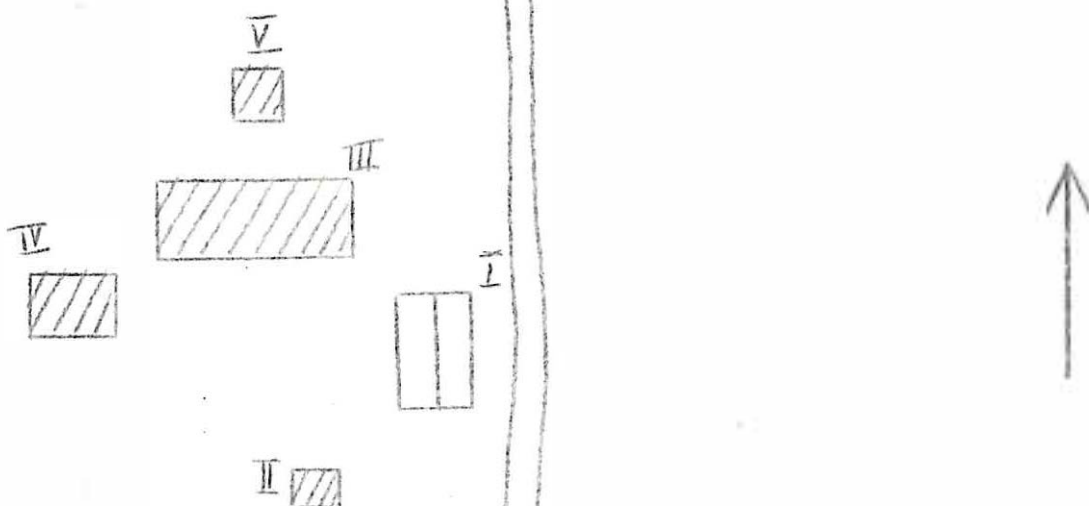

Kommun Hagfors Församl Norra Råda Datum 1976-08-09...

Fastighet Skymnäsåshagen 1:58 Film nr H 154.....

Gårdsmamn Karta 11 D 8e.....

Anl. art F d bondgård, nu bostadsfastighet Sign. HEJ.....

Uppgiftslämnare Augusta Olsson, ägare Åtgärder erfordras

Anteckningar Boningshuset håller på att renoveras stomme
 fasad
 taktäckn.

Hus nr	Husets funktion	Bygg mtr	Fasad mtr	Färg	Tak-täckn.	Byggn. år	Kommentar
I	Boningshus	T	SLP	FR	2T	u: 1800-50	
II	Källarbod	B	SLP	FR	2T	u: 1800-50	
III	Stall, redskapsbod	T/P	-/SSP	FR	2T	u: 1800-50	
IV							
V							
VI							
VII							
VIII							
IX							
X							

Situationsplan

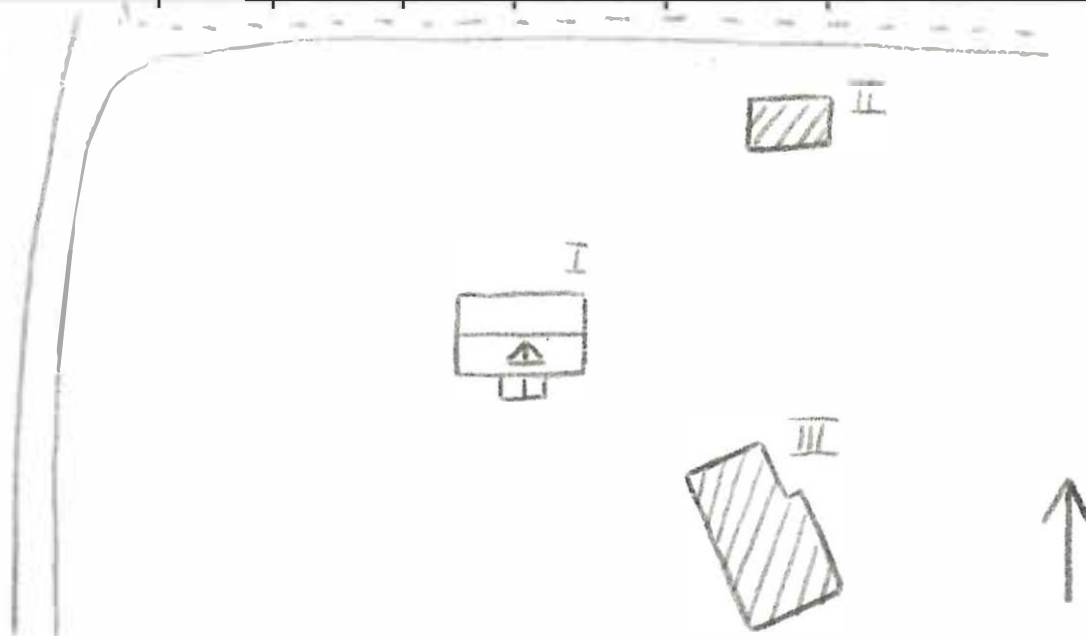

Kommun . . . Hagfors Församl . . . Norra Råda Datum . 1976-08-09 . . .
 Fastighet . . . Skymnäsåsen 1:64 Film nr . H. 154
 Gårdsmann Karta . 11 D 8e
 Anl. art . . . Bostadsfastighet, f d bondgård Sign. . EBJ
 Uppgiftslämnare . . . Ingen hemma Åtgärder erfordras
 Anteckningar stomme
 fasad
 taktäckn.

Hus nr	Husets funktion	Bygg mtr	Fasad mtr	Färg	Tak-täckn.	Byggn. år	Kommentar
I	Boningshus	T?	SLL	FR	Et	b: 1775-1850	
II	Garage	B	SLL	FR/X	P	b: 1950-t	
III	Utthus	B	SLL	FR	2T	b: 1940-50-t	
IV	Stall, ladugård	B/T	SSP/SLP	FR/X	2T/Et	b: 1850-1900	
V							
VI							
VII							
VIII							
IX							
X							

Situationsplan

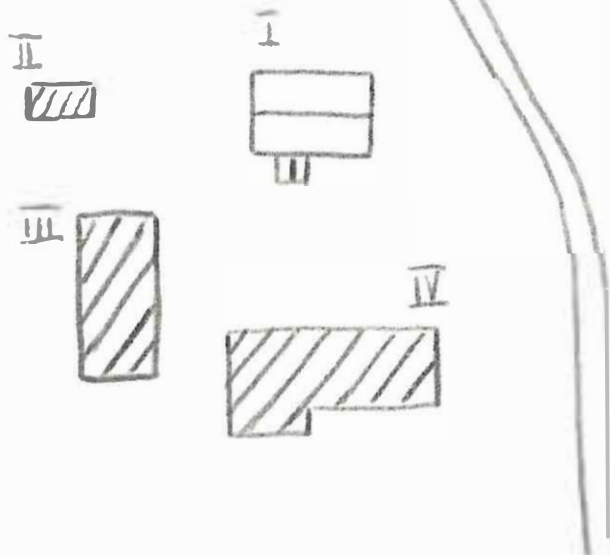

Kommun Hagfors Församl. Norra Råda Datum 1976-08-27
 Fastighet Skymnåshagen 1:65 Film nr H 212
 Gårdsnamn Södra Ånberg Karta 11 D 8d
 Anl. art F d bondgård, nu öde Sign. FBJ
 Uppgiftslämnare Åtgärder erfordras
 Anteckningar stomme
 fasad
 taktäckn.

Hus nr	Husets funktion	Bygg mtr	Fasad mtr	Färg	Tak-täckn.	Byggn. år	Kommentar
I	Boningshus	B	SLP	FR	2T	b: 1880-1930	
II	Mathod	T	-	FR	P/Stick	b: 1880-1930	
III	Redskapsbod	B	SSP	FR	P	b: 1880-1930	
IV	Skjul	B	SLP	X	Stick	b: 1880-1930	
V	Skjul	B	SLL	X	2T	b: 1880-1930	
VI	Ladugård	T/B	-/SSP	FR/X	P	b: 1880-1930	
VII	Bod	B	SSP/LSP	X/FR	P	b: 1880-1930	
VIII							
IX							
X							

Situationsplan

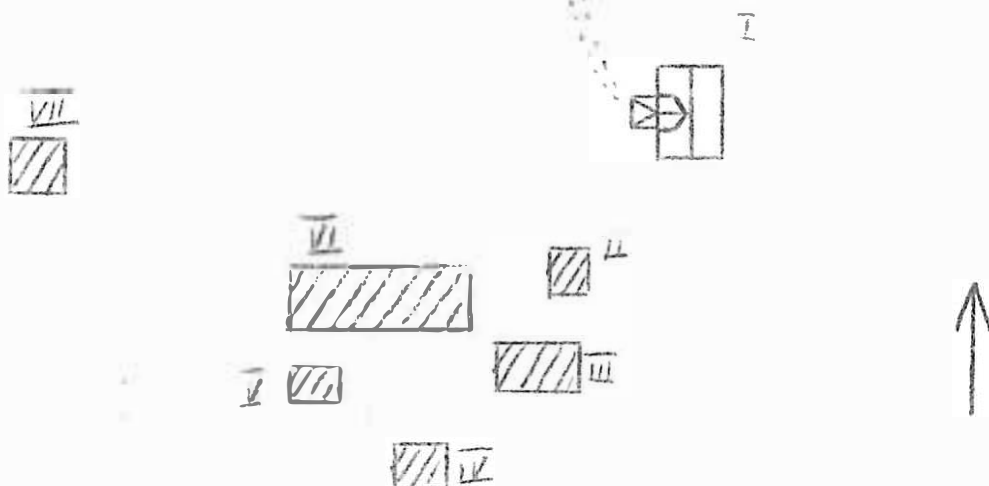

Kommun Sagfors..... Församl Norra Råde..... Datum 1976-09-10....
 Fastighet Skyenäsåshagen 1:68..... Film nr H 229.....
 Gårdsmamn Karta 11D 8e.....
 Anl. art Jordbruksfastighet..... Sign. EBJ.....
 Uppgiftslämnare Elsa Nilsson, ägare..... Åtgärder erfordras
 Anteckningar stomme
 fasad
 taktäckn.

Hus nr	Husets funktion	Bygg mtr	Fasad mtr	Färg	Tak-täckn.	Byggn. år	Kommentar
I	Boningshus	T	SII	FR	2T	u: 1911	
II	Ladugård	Tg/B	-/SLP/ -/SSP	FR	P	u: 1911	
III							
IV							
V							
VI							
VII							
VIII							
IX							
X							

Situationsplan

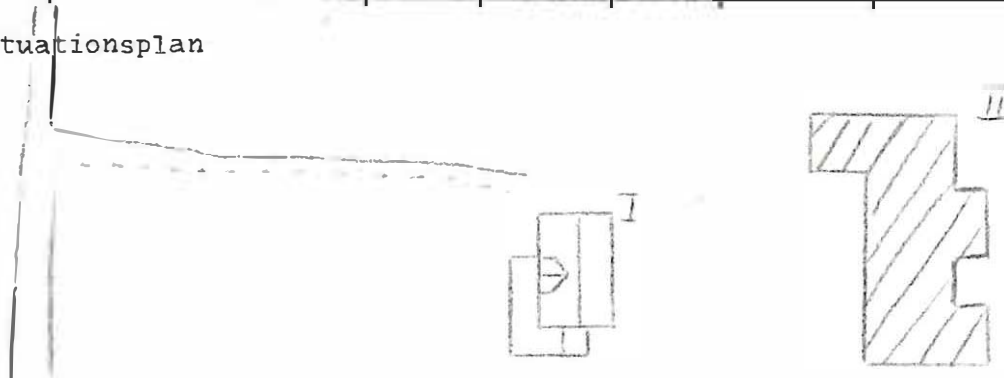

Kommun Hagfors Församl. Norra Råda Datum 1976-08-27

Fastighet Skymnåshagen 1:68 Film nr H 212

Gårdsnamn Norra Ånberg Karta 11 D 8d

Anl. art F d bondgård, nu fritidsfastighet Sign. EBJ

Uppgiftslämnare Ingen hemma Åtgärder erfordras
 stomme
 fasad
 taktäckn.

Hus nr	Husets funktion	Bygg mtr	Fasad mtr	Färg	Tak-täckn.	Byggn. år	Kommentar
I	Boningshus	T	SLI	FR	2T	1890-1910	
II	Uthus	T/B	-/SSP	FR	P	1910-1940	
III	Ladugård	T/Tg	-	FR/-	-	1890-1910	
IV							
V							
VI							
VII							
VIII							
IX							
X							

Situationsplan

