

## FÖRKORTNINGAR TILL BYGGNADSBESKRIVNINGARNA

### Stommateriel

S	sten
KS	konststen (Ytong, Mexi)
Tg	tegel
T	timmer
Sv	skiftesverk
Rv	resvirke
B	bröder/plank
Btg	betong
SS	sinnersten

### Fasadmateriel

SLL	stående locklistpanel
SLP	stående lockpanel
PFv	panel på förvandring
LSP	liggande slät panel
SSP	stående slät panel
LFS	liggande fasspântpanel
SFS	stående fasspântpanel
LPS	liggande pärlspântpanel
SPS	stående pärlspântpanel
StockP	stockpanel
Fjäll	fjällpanel
Stick	stickor
Rapp	rappning/revertering med bruk
Sprit	spritputs
Slät	slätputs
Papp	papp
FT	fasadtegel
Et	Eternit
Pl	plast
Al	aluminium
BT	betongtegel. plattor

### Färg och färgtyp

FR Faluröd, röd slamfärg (specialfötkortn.) Övriga färger anges med en kombination av två förkortningar, en för kulören och en för färgtypen. Om detaljer av byggnaden har avvikande färg anges detta efter snedstreck i rutan.

### Kulör

B	blå
Bg	beige
Br	brun
G	gul
Grå	grå
Gö	grön
Rosa	rosa
R	röd
S	svart
V	vit
X	omålat eller avflagnat

### Färgtyp

S	slamfärg
O	oljefärg
I	impregneringsfärg
P	plastfärg

### Taktäckning

1T	enkupigt tegel
2T	tvåkupigt tegel
BT	betongtegel
Et	eternit eller liknande materiel
Stick	stickor
Sp	spån
Br	bröder
P	plåt
Torv	torv
H	halm eller strå
Kopp	koppar
Sk	skiffer

Kommun Hagfors Församl. Norra Råda Datum 1976-08-25  
 Fastighet Lakenestorp 1:8 Film nr H 196  
 Gårdsnamn Högbacken Karta 12 D 1e  
 Anl. art Jordbruksfastighet Sign. EBJ  
 Uppgiftslämnare Ingen hemma Åtgärder erfordras  
 Anteckningar ..... stomme .....  
 ..... fasad .....  
 ..... taktäckn. ....

Hus nr	Husets funktion	Bygg mtr	Fasad mtr	Färg	Tak-täckn.	Byggn. år	Kommentar
I	Boningshus	T	SLL	FR	2T	b: 1850-1900	
II	Ladugård, loge	T/B	SLP/ - /SSP	FR	Stick/P	b: 1880-1910	
III	Förråd	B	SSP	FR	Stick	b: 1880-1910	
IV							
V							
VI							
VII							
VIII							
IX							
X							

Locationsplan

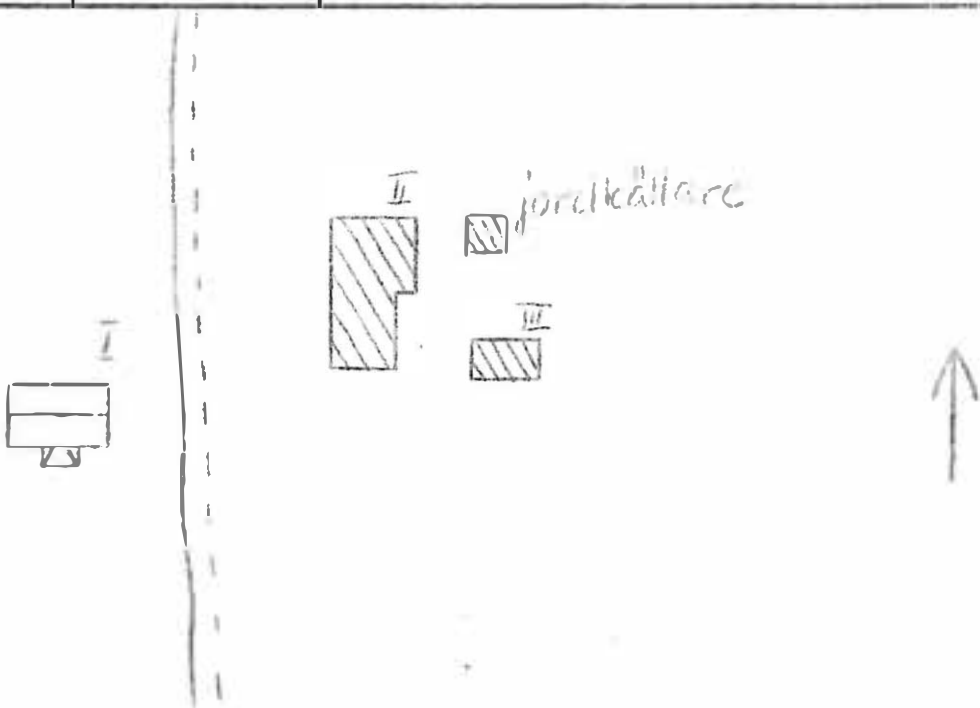

Kommun Hagfors ..... Församling Norra Råda ..... Datum 1976-09-03 .....

Fastighet Lakenestorp 1:17 ..... Film nr H 219 .....

Gårdsnamn Förnsäter ..... Karta 12 D 06 .....

Anl. art F d fordbruksfastighet, nu bostadsfastighet ..... Sign. FRJ .....

Uppgiftslämnare Kristina Ekelöf, ägare ..... Åtgärder erfordras

Anteckningar Har varit säter till Lakenestorps gård ..... stomme .....

..... fasad .....

..... taktäckn. ....

Hus nr	Husets funktion	Bygg mtr	Fasad mtr	Färg	Tak-täckn.	Byggn. år	Kommentar
I	Boningshus	T	SLL	FR	P	u: 1930-t	
II	Gäststuga	T	SLL	FR	1T	u: 1930-t	
III	Magasin	B/T	SSP/-	FR	Stick	u: 1930-t	
IV	Garage	B	SSP	FR	Stick	u: 1950-60-t	
V	Ladugård	T/B	-/SSP	FR	Stick	u: 1930-t	
VI							
VII							
VIII							
IX							
X							

Plattans situationplan

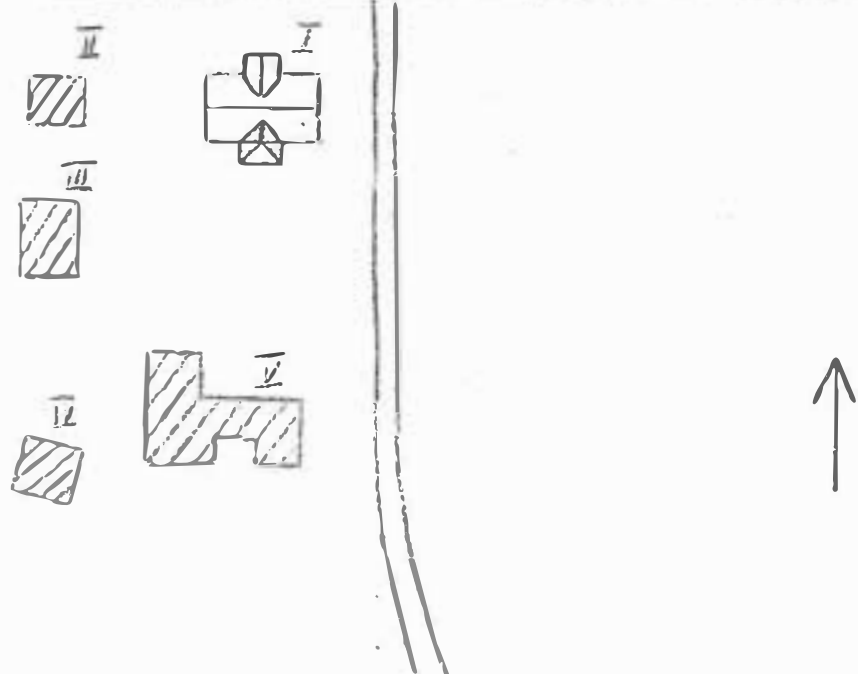

Kommun ..... Hagfors ..... Församl. .... Norra Råda ..... Datum ..... 1976-08-24 .....  
 Fastighet ..... Lakenestorp 1:19 ..... Film nr ..... H 194 .....  
 Gårdsnamn ..... Soldattorpet ..... Karta ..... 12 D. oe .....  
 Anl. art ..... F d torp ..... Sign. .... EBJ .....  
 Uppgiftslämnare ..... Karl Olsson, hyresgäst ..... Åtgärder erfordras .....  
 Anteckningar ..... F d knektboställe. Uddeholms Aktiebolag ägare ..... stomme .....  
 ..... fasad .....  
 ..... taktäckn. ....

Hus nr	Husets funktion	Bygg mtr	Fasad mtr	Färg	Tak-täckn.	Byggn. år	Kommentar
I	Boningshus	T	SLP	FR	2T	u: 1860-80	
II	Ladugård	T/B	-/SSP	FR	2T	u: 1860-80	Ladugårdsdelen på 1920-t
III							
IV							
V							
VI							
VII							
VIII							
IX							
X							

Situationsplan

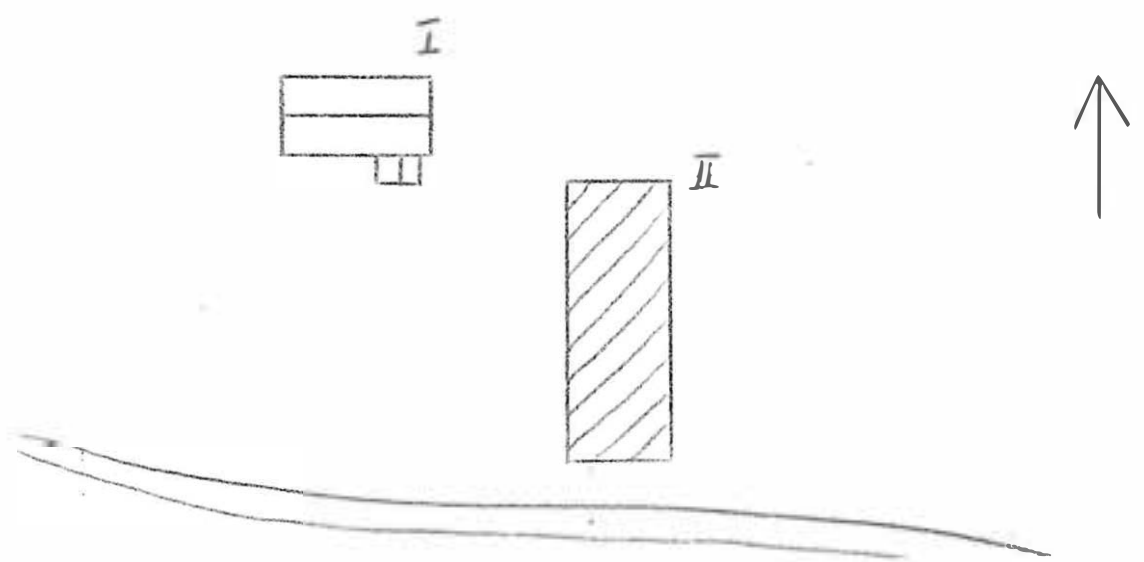

Kommun Hagfors ..... Församl. Norra Råda ..... Datum 1976-08-23 .....

Fastighet Lakenestorp 1:20 ..... Film nr H 193 .....

Gårdsnamn Lakenestorps gård ..... Karta 12 D 0e .....

Anl. art Jordbruksfastighet ..... Sign. ERJ .....

Uppgiftslämnare Inger Andersson, hyresgäst ..... Åtgärder erfordras  
stomme .....  
fasad .....  
taktäckn. ....

Anteckningar Uddeholms Aktiebolag ägare .....

Hus nr	Husets funktion	Bygg mtr	Fasad mtr	Färg	Tak-täckn.	Byggn. år	Kommentar
I	Boningshus	T	SLL	FR	2T	b: 1880-1910	
II	Bod, skjul	T/B	-/SLP	FR	2T	b: 1880-1910	
III	Potatiskällare	KS?	Slät	S Grå	Et	b: 1950-t	
IV	Potatiskällare	B	SSP	X	P	b: 1950-t	
V	Vagnslider, förråd	T/B	-/SLL	FR	2T	b: 1880-1900	
VI	Ladugård, loge	Tg/T/B	Slät/-/ SSP	SV/FR	2T	b: 1890-1910	
VII	Garage	Tg	Slät	SV	2T	b: 1930-50	
VIII	Tvättstuga	B	SLL	FR	2T	b: 1930-50	
IX	Sädesmagasin	T	-	X	2T	b: 1880-1900	
X							

Situationsplan

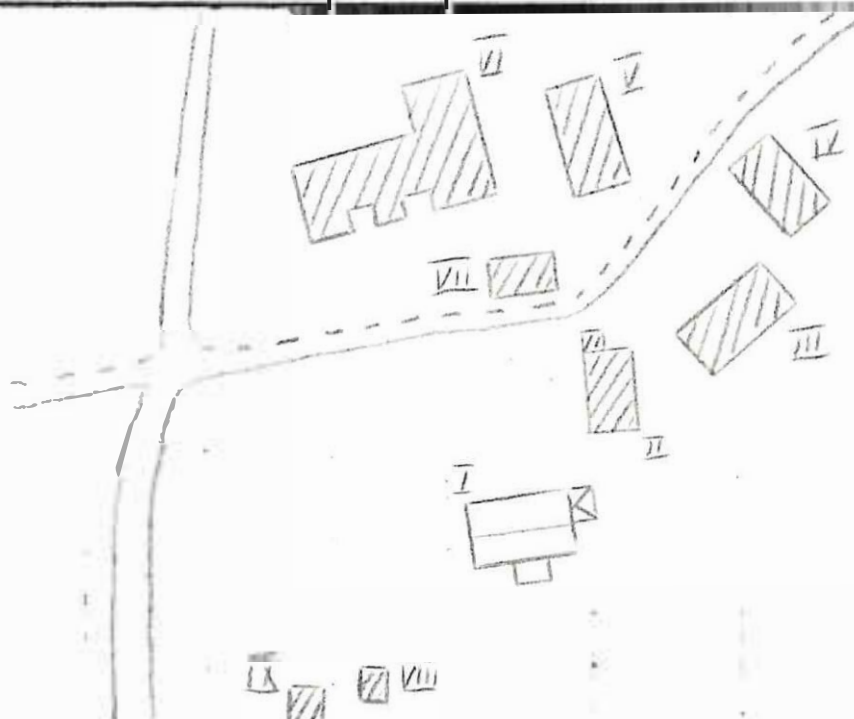

Kommun Hagfors Församl. Norra Råda Datum 1976-09-06  
 Fastighet Lakenestorp 1:32 Film nr H 221 4227  
 Gårdsnamn ..... Karta 12 D 0d  
 Anl. art F d torp, nu fritidsfastighet Sign. EBJ  
 Uppgiftslämnare Ingen hemma Åtgärder erfordras  
 Anteckningar ..... stomme .....  
 ..... fasad .....  
 ..... taktäckn. ....

Hus nr	Husets funktion	Bygg mtr	Fasad mtr	Färg	Tak-täckn.	Byggn. år	Kommentar
I	Boningshus	T	-	I Br	P	b: 1875-1900	
II	Redskapsskjul, ved- bed	B	SSP	X	Stick	b: 1875-1900	
III	Ladugård, loge	T	-	X	P	b: 1875-1900	
IV	Drängstuga?, förråd	T	-	X	P	b: 1875-1900	
V							
VI							
VII							
VIII							
IX							
X							

Situationsplan

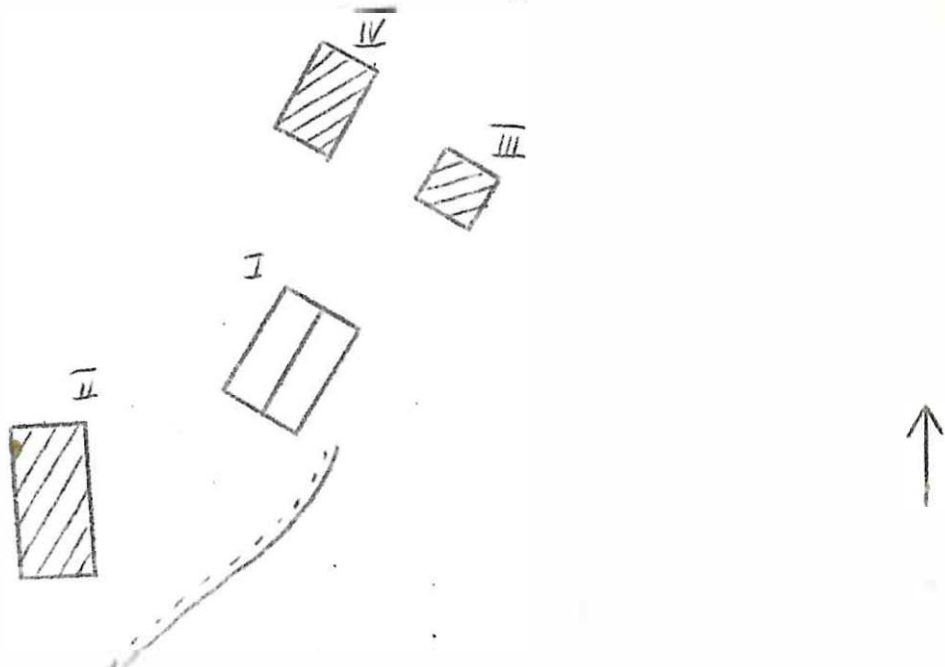

Kommun Hagfors Församl. Norra Råda Datum 1976-09-03  
 Fastighet Lakenestorp 2:1 Film nr H 220  
 Gårdsnamn Stenåsen Karta 12 D 0d  
 Anl. art Jordbruksfastighet Sign. EBJ  
 Uppgiftslämnare Sigrid Lundin, ägare Åtgärder erfordras  
 Anteckningar ..... stomme .....  
 ..... fasad .....  
 ..... taktäckn. ....

Hus nr	Husets funktion	Bygg mtr	Fasad mtr	Färg	Tak-täckn.	Byggn. år	Kommentar
I	Boningshus	T	-	FR	P	u: 1870	berg Hitflyttat 1970 från Eriks-
II	F d jordkällare	B	SSP	FR	Stick	u: 1870	
III	Redskapsskjul	B/T	-	FR	P	u: 1870-90	
IV	Vedbod (rivet)	B	SSP	FR	Stick	u: 1870-90	
V	Loge	T/B	-/SSP	FR/X	FR/X	u: 1870-90	
VI	Snickarbod	T	-	FR	P	u: 1890	
VII	Ladugård	T/R	-/SSP	FR	P	u: 1922	
VIII	Vedskjul	B	SSP	FR	P	u: 1922	
IX	Boningshus	T	SLI	FR	Et	u: 1870	Används ej nu
X	Stall	T	-	FR	P	u: 1820-t	Hitflyttat 1870

Situationsplan

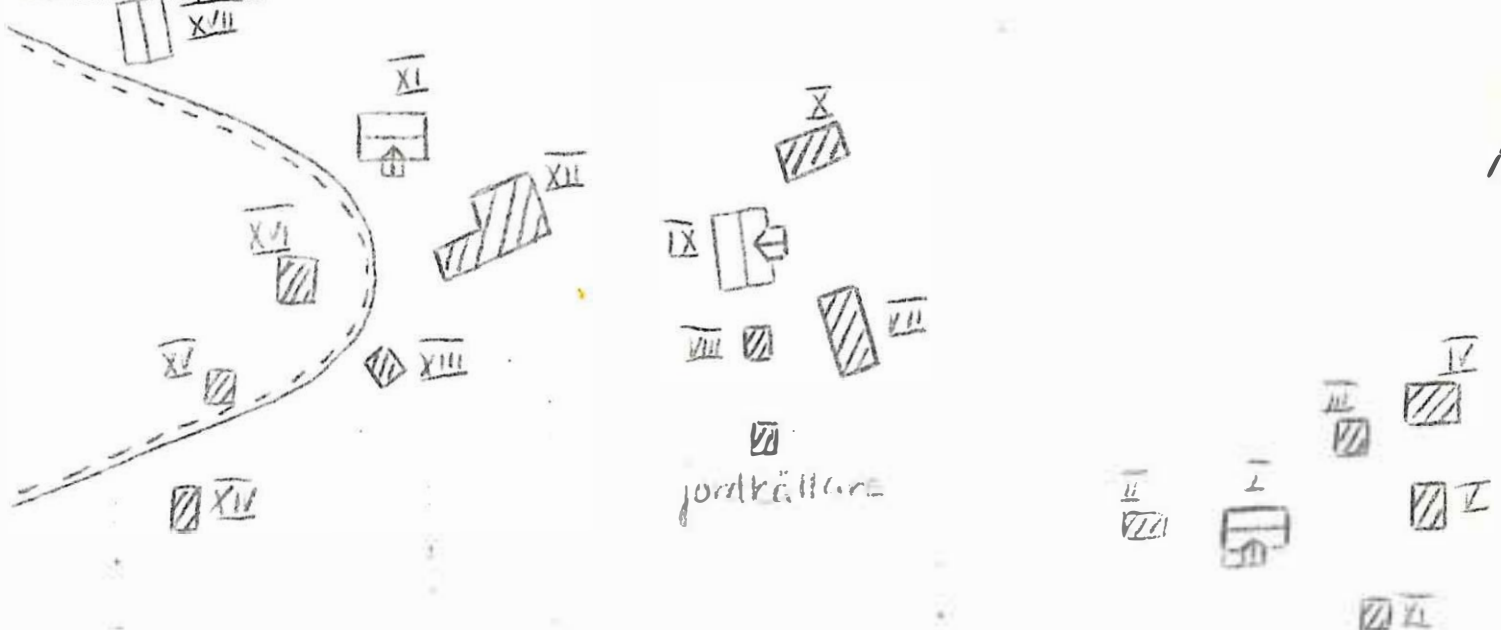

Kommun . . . Hagfors . . . . . Församl. . . . . Norra Råda . . . . . Datum . . . . . 1976-09-03 . . . . .  
 Fastighet . . . . . Låkenestorp 2:1 . . . . . Film nr . . . . . H 220 . . . . .  
 Gårdsnamn . . . . . Stenåsen . . . . . Karta . . . . . 12 D 0d . . . . .  
 Anl. art . . . . . Jordbruksfastighet . . . . . Sign. . . . . ERJ . . . . .  
 Uppgiftslämnare . . . . . Sigrid Lundin, ägare . . . . . Åtgärder erfordras  
 Anteckningar . . . . . stomme . . . . .  
 . . . . . fasad . . . . .  
 . . . . . taktäckn. . . . .

Hus nr	Husets funktion	Bygg mtr	Fasad mtr	Färg	Tak-täckn.	Byggn. år	Kommentar
XI	Boningshus	T	SLL	FR	2T	u: 1905	
XII	Ladugård	B/Tg	SSP/-	FR/X	2T	u: 1918	
XIII	Vedbod	B	SSP	FR	P	u: ca 1920	
XIV	Garage	KS/B	Slat/S SSP	S Gra/ FR	Et	u: 1952	
XV	Snickarbod	T/B	-/SLL	FR	P	u: 1915	
XVI	Redskapsskjul	B	SSP	FR	P	u: ca 1950	
XVII	Boningshus	B	SLL	OV	2 BT	u: 1964	
XVIII							
XIX							
X							

uationsplan

Kommun Hagfors ..... Församl Norra Råda ..... Datum 1976-08-16 .....

Fastighet Loviseberg 1:1 ..... Film nr H 163 .....

Gårdsnamn Högåsen ..... Karta 11 D 9e .....

Anl. art F d bondgård, nu öde ..... Sign. EBW .....

Uppgiftslämnare ..... Åtgärder erfordras  
 Anteckningar ..... stomme .....  
 ..... fasad .....  
 ..... taktäckn. ....

Hus nr	Husets funktion	Bygg mtr	Fasad mtr	Färg	Tak-täckn.	Byggn. år	Kommentar
I	Boningshus	T	SLL	FR	2T	b: 1875-1900	
II	Ladugård	T/Tg/ B	-/-/SLL	FR	2T	b: 1900-20	Delvis äldre
III	Lada	B	SSP	X	Ved	b: 1900-20	
IV	Stall, loge	B	SLL	X/FR	P	b: 1900-20	
V	Höladå	T	-	X	Stick	b: 1825-75	
VI							
VII							
VIII							
IX							
X							

Situationsplan

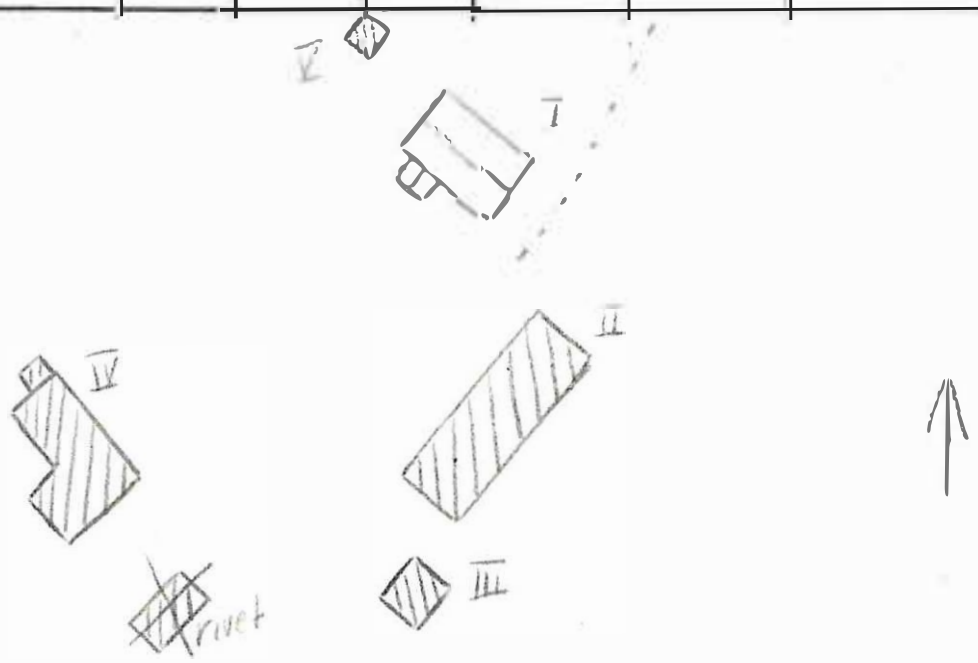

Kommun Hagfors Församl. Norra Råda Datum 1976-08-18  
 Fastighet Loviseberg 1:2 Film nr H 168  
 Gårdsnamn Åsen Karta 12 D 0e  
 Anl. art F d torp, nu fritidsfastighet Sign. FBJ  
 Uppgiftslämnare Ingen hemma Åtgärder erfordras  
 Anteckningar Äg: Erik Johansson, Skogvallen stomme .....  
 ..... fasad .....  
 ..... taktäckn. ....

Hus nr	Husets funktion	Bygg mtr	Fasad mtr	Färg	Tak-täckn.	Byggn. år	Kommentar
I	Boningshus	T	SLP	FR	P	b: 1880-1900	
II	Lillstuga	P	-	I Br	Papp	b: 1960-70-t	
III	Lillstuga	P	-	I Br	Papp	b: 1960-70-t	
IV	Förråd	B	PFv	I Br	P	b: 1950-60-t	
V	Utthus	B	SLP	FR	P	b: 1930-50-t	
VI							
VII							
VIII							
IX							
X							

Situationsplan

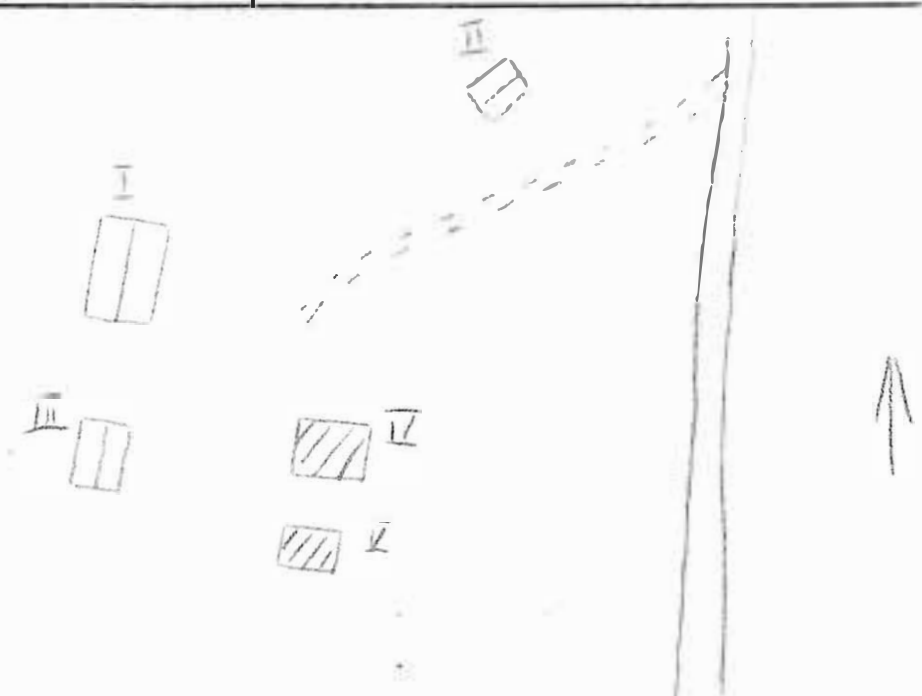

Kommun Hagfors ..... Församl. Norra Råda ..... Datum 1976-08-17 .....

Fastighet Loviseberg 1:4 A ..... Film nr H 167 .....

Gårdsnamn Låsen ..... Karta 12 D 0e .....

Anl. art Jordbruksfastighet ..... Sign. ERJ .....

Uppgiftslämnare ..... Åtgärder erfordras  
 stomme .....  
 fasad .....  
 taktäckn. ....

Hus nr	Husets funktion	Bygg mtr	Fasad mtr	Färg	Tak-täckn.	Byggn. år	Kommentar
I	Boningshus	T	SLP	FR	2T	b: 1875-1900	
II	Stall, vagnslider	B	SLP	FR	2T	b: 1930-40	
III	Källare, garage	B	SLP	FR	P	b: 1900-40	
IV	Ladugård, loge	B/Tg	SSP/-	FR	P/Stick	b: 1910-20	
V	Förråd	B	SLP	FR	P	b: 1900-30	
VI	Garage	B	SLP	FR	P	b: 1940-50	
VII							
VIII							
IX							
X							

Locationsplan

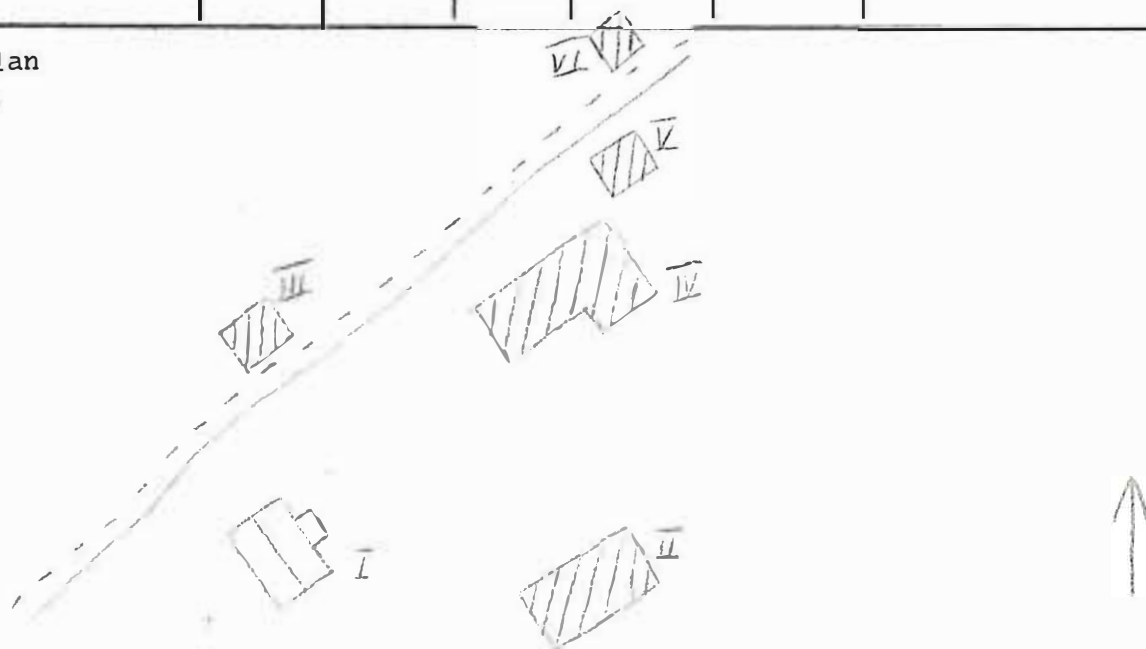

Kommun Hagfors ..... Församl. Norra Råda ..... Datum 1976-08-17 .....

Fastighet Loviseberg 1:5 ..... Film nr H 167, 168 .....

Gårdsnamn Åsängen ..... Karta 12 D 0e .....

Anl. art Bostadsfastighet ..... Sign. EBJ .....

Uppgiftslämnare Olle Johansson, ägare ..... Åtgärder erfordras  
 stomme .....  
 fasad .....  
 taktäckn. ....

Hus nr	Husets funktion	Bygg mtr	Fasad mtr	Färg	Tak-täckn.	Byggn. år	Kommentar
I	Boningshus	T	SLP	FR	2T	u: 1890	
II	Smedja	T	-	IBr	P	u: 1700-t	
III	Källare	B	SSP	X	P	h: 1920-40	
IV	loge, ladugård	T	-	X	2T	u: 1875-1900	
V	Stall, uthus	T	SLP	FR	2T	u: 1890-t	
VI							
VII							
VIII							
IX							
X							

Placeringsplan

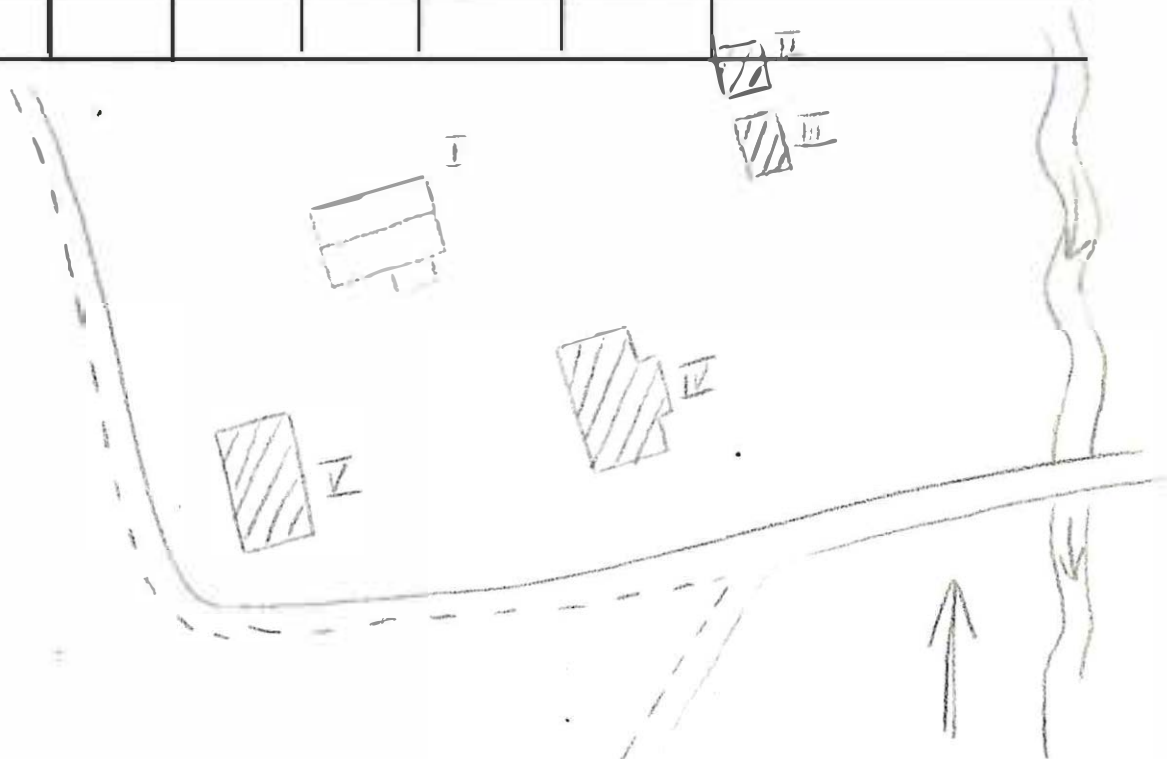

Hagfors Kommun ..... Norra Råda Församl ..... 1976-08-18  
 Loviseberg 1:6 ..... Datum .....  
 Fastighet ..... Lovisebergs herrgård ..... Film nr .....  
 Gårdsnamn ..... Bondgård ..... Karta .....  
 Anl. art ..... Sign. ....  
 1984: 46: Karl-Axel Larsson, släkting 0563/72383  
 Uppgiftslämnare ..... Åtgärder erfordras  
 Sterbhus. Järnbruket borta nu. Huset obebott ..... stomme .....  
 Anteckningar ..... Arne Englund, 0563/70275 förskat om Lovisebergs bruk ..... fasad .....  
 ..... taktäckn. ....

Hus nr	Husets funktion	Bygg mtr	Fasad mtr	Färg	Tak-täckn.	Byggn. år	Kommentar
Böningshus	T	SLP	FR	2T	u: 1700-25		
Lappgård	T/B	-/SSP	FR	2T	u: 1700-50		
Stall	T/B	SLP	FR	2T	u: 1700-50		
IV							
V							
VI							
VII							
VIII							
IX							
X							

Situationsplan

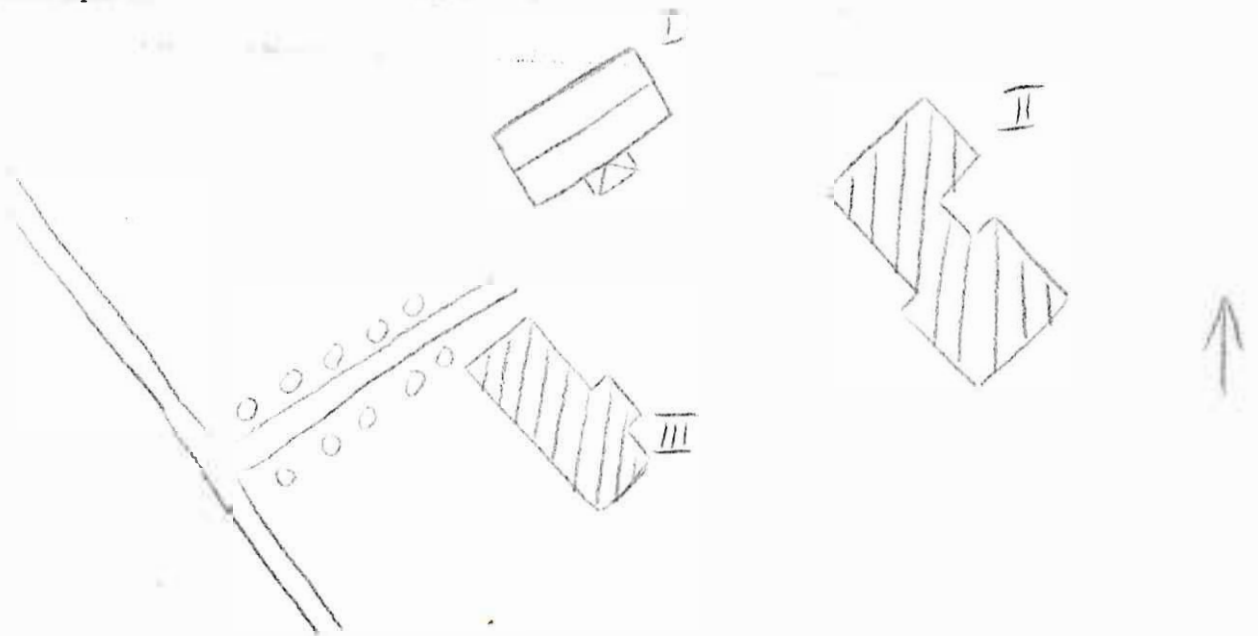

Kommun Hagfors ..... Församl. Norra Råda ..... Datum 1976-08-18 .....

Fastighet Loviseberg 1:11 ..... Film nr H 168 .....

Gårdsnamn - ..... Karta 12 D 0e .....

Anl. art Jordbruksfastighet ..... Sign. EBJ .....

Uppgiftslämnare Ingen hemma ..... Åtgärder erfordras  
 stomme .....  
 fasad .....  
 taktäckn. ....

Hus nr	Husets funktion	Bygg mtr	Fasad mtr	Färg	Tak-täckn.	Byggn. år	Kommentar
I	Boningshus	T?	SLL	FR	2 Bt	b: 1890-1910	
II	Boningshus	B	Sprit	S Blå	2T	b: 1950-t	
III	Ladugård	T/Tg	SLL/-	FR/-	P	b: 1890-1910	
IV	Stall, uthus	B	SSP	FR	2T	b: 1900-30	
V							
VI							
VII							
VIII							
IX							
X							

situationsplan

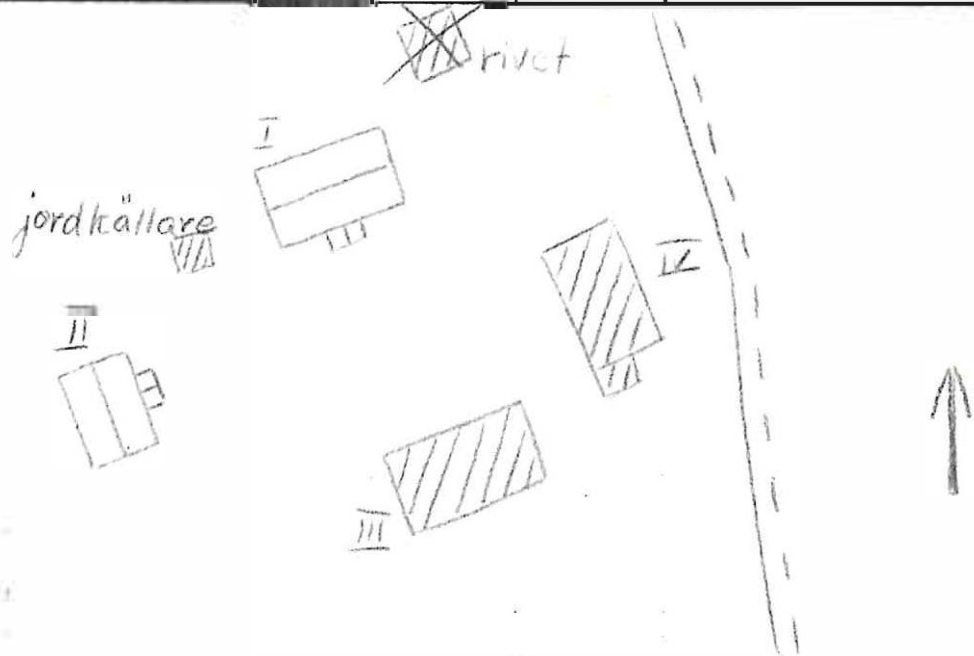

Kommun Hagfors Församl. Norra Råda Datum 1976-08-18  
 Fastighet Loviseberg 1:12 Film nr H 169  
 Gårdsnamn ..... Karta 12 D 0e  
 Anl. art Snickeri f d skola Sign. EBJ  
 Uppgiftslämnare Hagen, ägare Åtgärder erfordras  
 Anteckningar Skolan nedlagd för 10-15 år sedan. Nu möbelfabrik stomme .....  
 ..... fasad .....  
 ..... taktäckn. ....

Hus nr	Husets funktion	Bygg mtr	Fasad mtr	Färg	Tak-täckn.	Byggn. år	Kommentar
I	Skola, snickeri	B	SLI	FR	2T	u: 1920-t	
II	Avtråde	B	SLI	FR	2T	u: 1920-t	
III							
IV							
V							
VI							
VII							
VIII							
IX							
X							

tuationsplan

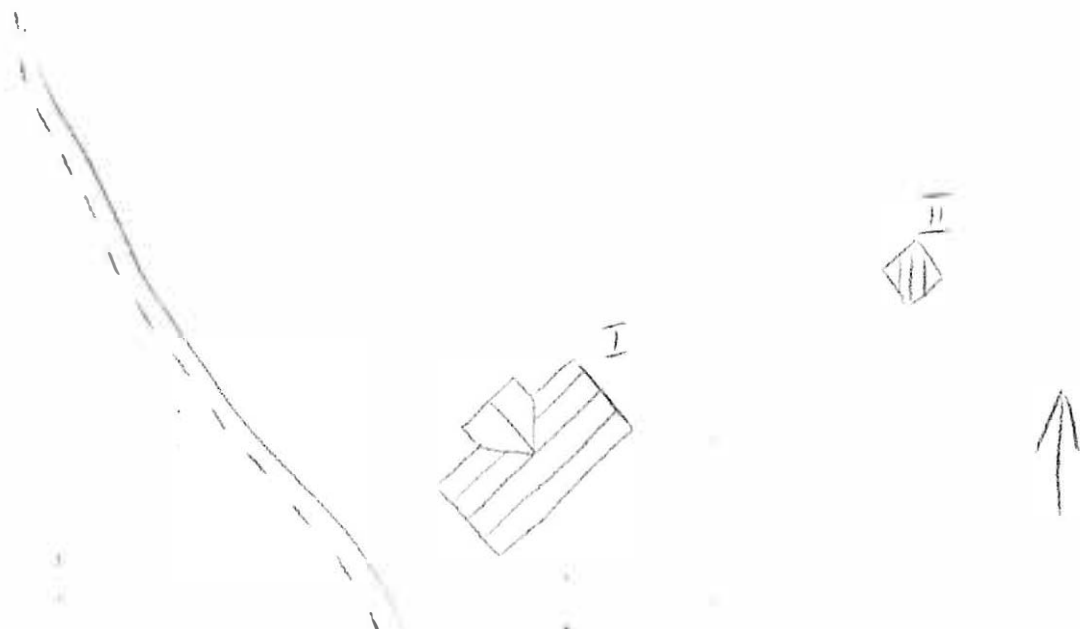

Kommun Hagfors ..... Församl. Norra Råda ..... Datum 1976-08-18 .....

Fastighet Loviseberg 1:17 ..... Film nr H.168 .....

Gårdsnamn Blanken ..... Karta 12.D.0e .....

Anl. art F d bondgård, nu bostadsfastighet ..... Sign. EBJ .....

Uppgiftslämnare Ingen hemma ..... Åtgärder erfordras  
 stomme .....  
 fasad .....  
 taktäckn. ....

Hus nr	Husets funktion	Bygg mtr	Fasad mtr	Färg	Tak-täckn.	Byggn. år	Kommentar
I	Boningshus	T	SLL	FR	P	b: 1890-1910	
II	Källare	T	-/SLP	X	Stick	b: 1890-1900	
III	Ladugård	T/P/Tg	-/SSP/-	FR	P	b: 1890-1910	
IV							
V							
VI							
VII							
VIII							
IX							
X							

Situationsplan

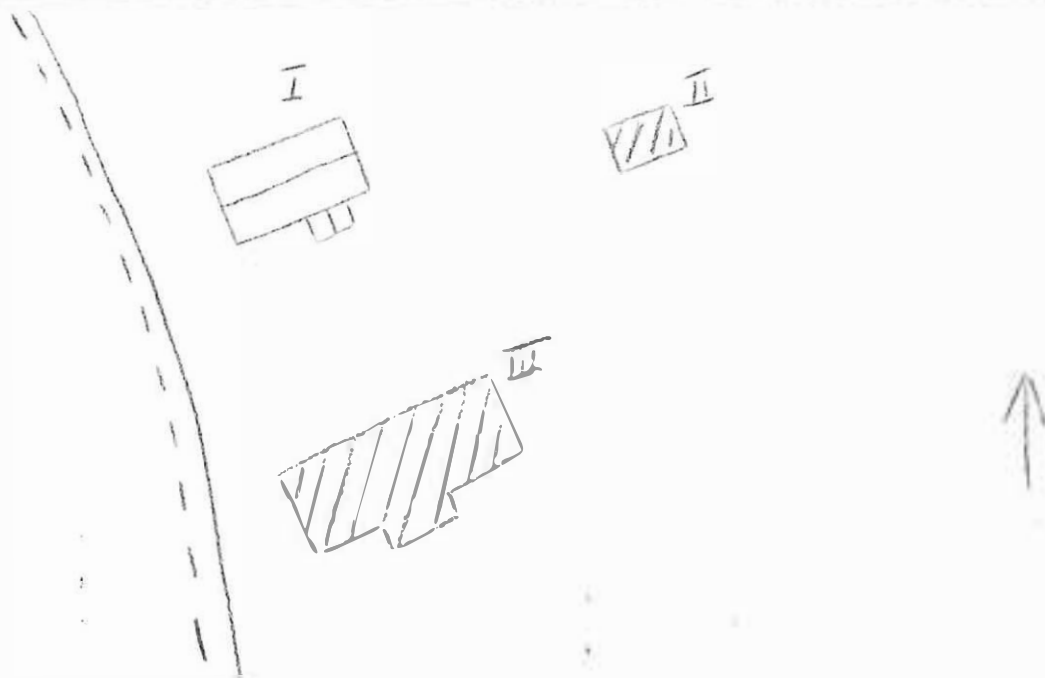

Kommun Hagfors ..... Församling Norra Råda ..... Datum 1976-08-18 .....

Fastighet Loviseberg 1:21 ..... Film nr H 169 .....

Gårdsnamn ..... Karta 12 D 0e .....

Anl. art F d lärarbostad, nu fritidsfastighet ..... Sign. EBJ .....

Uppgiftslämnare Ingen hemma ..... Åtgärder erfordras

Anteckningar Litt: Sveriges bebyggelse, landsbygden, Värmlands stomme .....

län II, Sigurd Erixon ..... fasad .....

..... taktäckn. ....

Hus nr	Husets funktion	Bygg mtr	Fasad mtr	Färg	Tak-täckn.	Byggn. år	Kommentar
I	Boningshus	B	SLL	FR	2T	l: 1937	
II	Uthus	B	SLL	FR	2T	b: 1920-t	
III	Garage	B	SLL	FR	P	b: 1940-50-t	
IV							
V							
VI							
VII							
VIII							
IX							
X							

tuationsplan

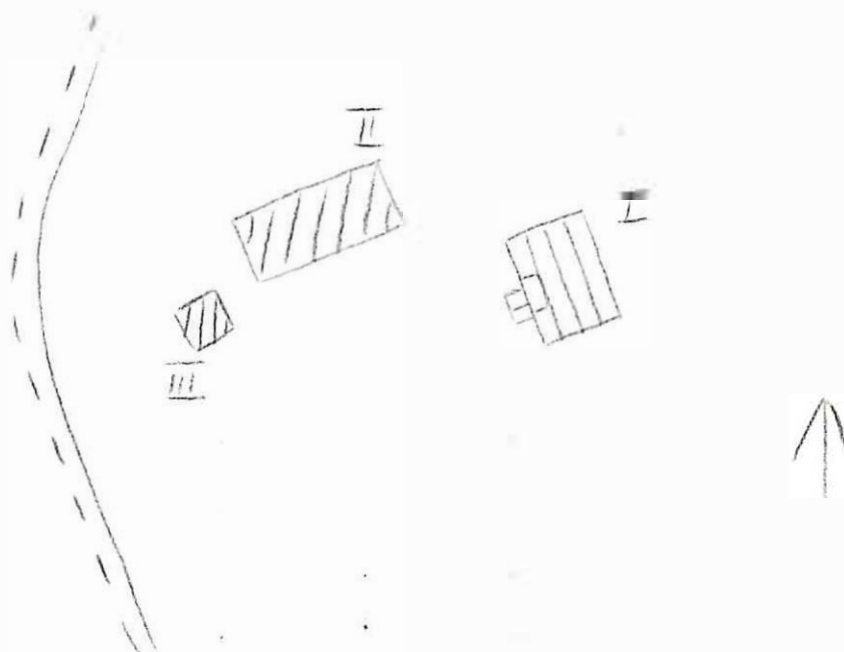

BYGGNAD SINVENTERING 1976

S-län

Kommun Hagfors Församl. Norra Råda Datum 1976-07-23  
 Fastighet Mjönäs A Film nr H 109  
 Gårdsnamn ..... Karta 11 D 8e  
 Anl. art F d torpställe, nu obebott Sign. ERJ  
 Uppgiftslämnare ..... Åtgärder erfordras  
 Anteckningar ..... stomme .....  
 ..... fasad .....  
 ..... taktäckn. ....

Hus nr	Husets funktion	Bygg- mtr	Fasad mtr	Färg	Tak- täckn.	Byggn. år	Kommentar
I	Boningshus	T	SLP	FR	2T	b: 1870-1900	
II							
III							
IV							
V							
VI							
VII							
VIII							
IX							
X							

Planskiss

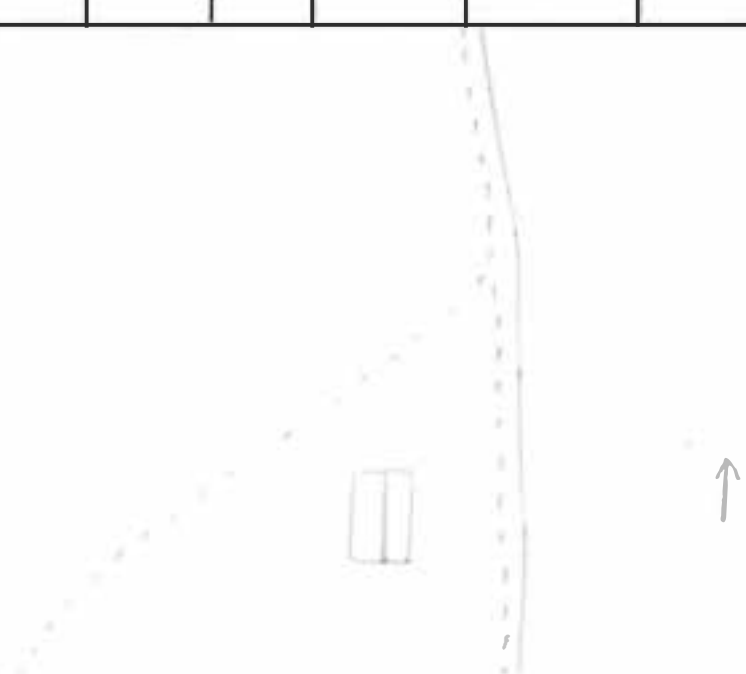

BYGGNADSVINVENTERING 1976

S-län

Kommun Hagfors ..... Församl. Norra Råda ..... Datum 1976-07-23  
 Fastighet Mjönäs B ..... Film nr H 109  
 Gårdsnamn ..... Karta 11 D 8e  
 Anl. art Postadsfastighet, f d torpställe ..... Sign. EBJ  
 Uppgiftslämnare Ingen herme ..... Åtgärder erfordras  
 Anteckningar Pärzån bor här enligt skylt på grinden ..... stomme .....  
 ..... fasad .....  
 ..... taktäckn. ....

Hus nr	Husets funktion	Byggmtr	Fasad mtr	Färg	Taktäckn.	Byggn. år	Kommentar
I	Boningshus	B	SLL	FR	Papp	b: 1900-20	
II	Vedbod	B	SSP	FR	P	b: 1900-40	
III	Bod	B	<del>SSP</del> SLL	FR	P	b: 1900-40	
IV							
V							
VI							
VII							
VIII							
IX							
X							

Planskiss

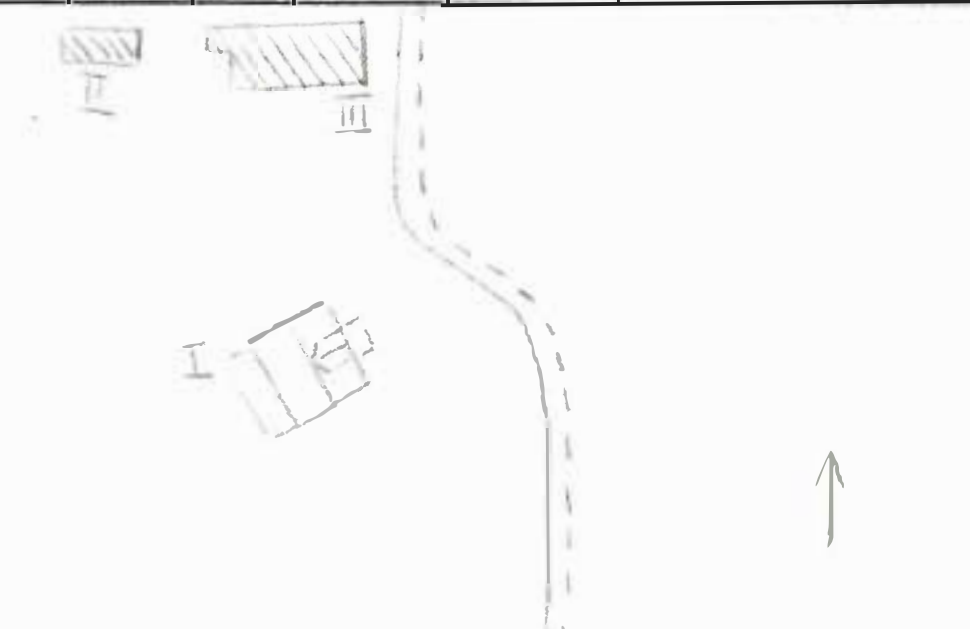

Kommun Hagfors ..... Församl. Norra Råda ..... Datum 1976-07-23 .....

Fastighet Mjönäs C ..... Film nr H 110 .....

Gårdsnamn ..... Karta 11 D 8e .....

Anl. art Postadsfastighet ..... Sign. EEJ .....

Uppgiftslämnare Ingen hemma ..... Åtgärder erfordras  
stomme .....  
Anteckningar ..... fasad .....  
..... taktäckn. ....

Hus nr	Husets funktion	Bygg- mtr	Fasad mtr	Färg	Tak- täckn.	Byggn. år	Kommentar
I	Boningshus	B	SLL	FR	2T	b: 1910-30	
II	Uthus	B	SSP	FR	P	b: 1910-30	
III	Växthus	B	Fl	-	Fl	b: 1960-t	
IV							
V							
VI							
VII							
VIII							
IX							
X							

Planskiss

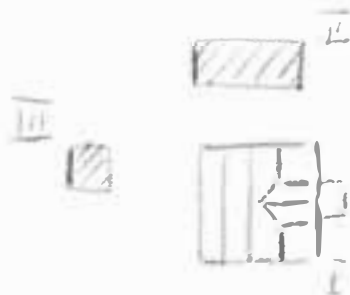

BYGGNADSVINVENTERING 1976

S-län

Kommun Hagfors ..... Församl. Norra Råda ..... Datum 1976-07-26  
 Fastighet Mjönäs D (1:68 enl uppgift) ..... Film nr H 110  
 Gårdsnamn ..... Karta 11 D 8e  
 Anl. art Bostadsfastighet ..... Sign. EBJ  
 Uppgiftslämnare Krister Otterhed, ägare ..... Åtgärder erfordras  
 Anteckningar Kommunen hade det tidigare som lärarbostad. Nuvarande ..... stomme .....  
ägare sedan 1969 ..... fasad .....  
 ..... taktäckn. ....

Hus nr	Husets funktion	Byggmtr	Fasad mtr	Färg	Taktäckn.	Byggn. år	Kommentar
I	Boningshus	T	SLL	FR	P	u: 1916-18	
II	Garage	B	SLL	FR	P	u: 1973	
III	Lekstuga	B	SFS	OV	Papp	u: 1960	
IV	Redskapsskjul	B	SLL	FR	Papp	u: 1950-t	
V							
VI							
VII							
VIII							
IX							
X							

Planskiss

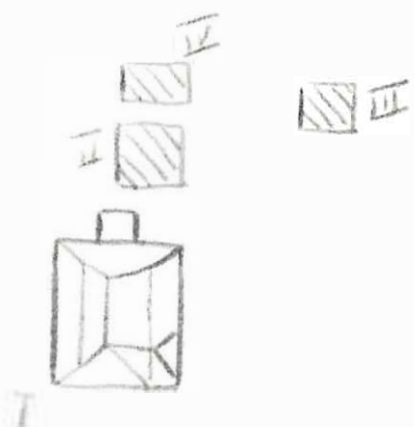

Kommun Hagfors ..... Församl. Norra Råda ..... Datum 1976-07-27 .....

Fastighet Mjönäs 1:119 ..... Film nr H 111 .....

Gårdsnamn ..... Karta 11 D 8e .....

Anl. art F d bondgård, nu bostadsfastighet ..... Sign. EPJ .....

Uppgiftslämnare Ingen hemma ..... Åtgärder erfordras

Anteckningar Litt: Sveriges bebyggelse, landsbygden, Värmlands ..... stomme .....

län II, Sigurd Erixon ..... fasad .....

..... taktäckn. ....

Hus nr	Husets funktion	Byggmtr	Fasad mtr	Färg	Taktäckn.	Byggn. år	Kommentar
I	Boningshus	T	SLI/ SLP	FR	2 Bt	1: 1716	<i>b 1850 - 1900</i>
II	Ladugård	B/Tg	SSP/-	FR	2T	I: 1936	
III							
IV							
V							
VI							
VII							
VIII							
IX							
X							

Planskiss

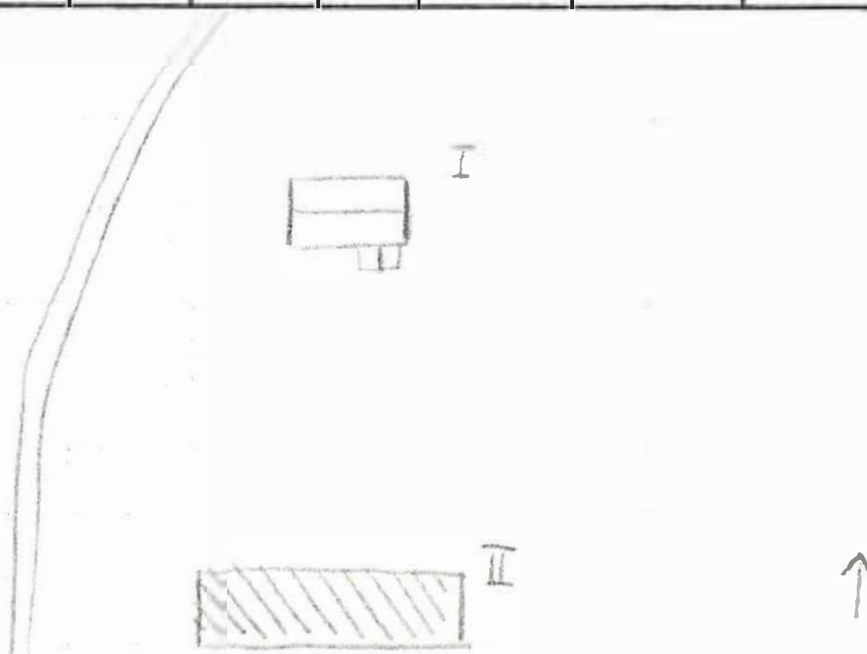

Kommun Hagfors..... Församl. Norra Råda..... Datum 1976-07-23.....  
 Fastighet Mjönäs 1:15..... Film nr H 110.....  
 Gårdsnamn ..... Karta 11 D 8e.....  
 Anl. art F d bondgård, nu bostadsfastighet..... Sign. FRJ.....  
 Uppgiftslämnare ..... Åtgärder erfordras  
 Anteckningar Litt: Sveriges bebyggelse, landsbygden, Värmlands stomme .....  
län II, Sigurd Erixon. Moderniserad 1958...... fasad .....  
 taktäckn. ....

Hus nr	Husets funktion	Byggmtr	Fasad mtr	Färg	Taktäckn.	Byggn. år	Kommentar
I	Boningshus	T?	SLL	FR	P	1: 1857	
II	Drängstuga	T/B	-/SSP/ SLL	FR	2T	b: 1850-1900	
III	Ladugård	T/B/Tg	-/SLL/-	FR	Et	b: 1850-1900	Flera hus ihopbyggda, delvis yngre
IV	Stall, loge	T/B	-/SLP	FR	2T	b: 1850-1900	
V	Jordkällare	S	-	-	Gräs	-	
VI							
VII							
VIII							
IX							
X							

Planskiss

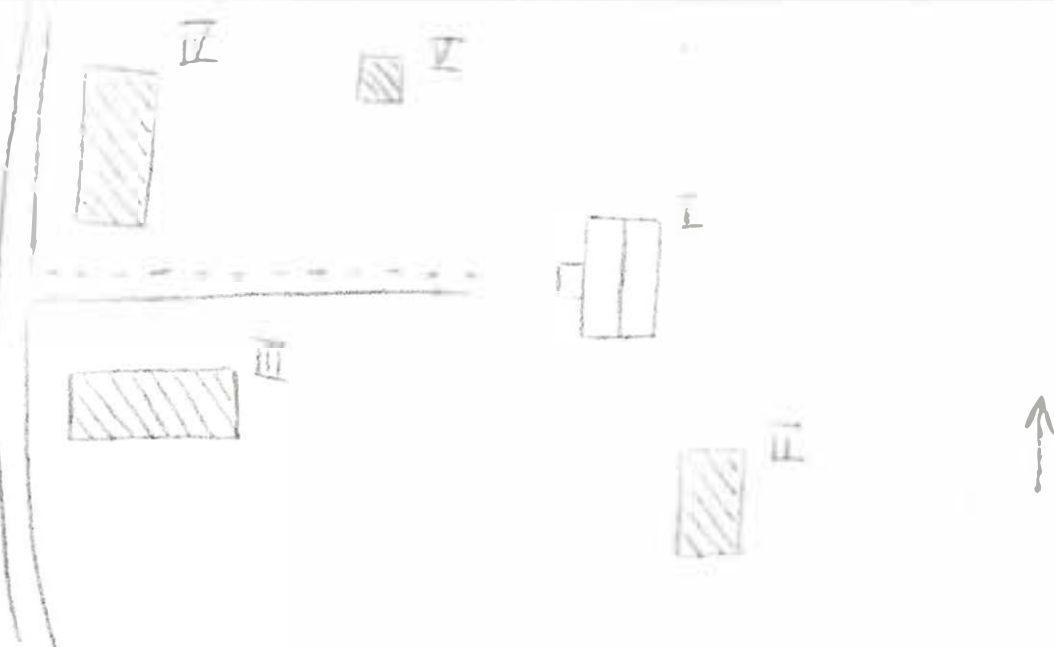

Kommun Hagfors Församl. Norra Råda Datum 1976-07-27  
 Fastighet Mjönäs 1:22 Film nr H 112  
 Gårdsnamn - Karta 11 D 8e  
 Anl. art Jordbruksfastighet (bara häst) Sign. EBJ  
 Uppgiftslämnare Bengt Larsson, ägare Åtgärder erfordras  
 Anteckningar 1906 köpte denna fastighet (föräldrarna till nuvarande stomme .....  
ägaren) nuvarande ägarens föräldrar gården fasad .....  
 taktäckn. ....

Hus nr	Husets funktion	Byggmtr	Fasad mtr	Färg	Taktäckn.	Byggn. år	Kommentar
I	Boningshus	T	SLL	FR	2T	u: 1898	Tidigare hus brann
II	Lillstuga	B	SLP	FR	2T	u: ca 1888	
III	Ladugård	B	SSP/SLP /SLL	FR	P/2T	u: 1890-t	Tegel invändigt
IV	Stall	B	SSP/ SLL	FR	P	u: 1944	
V							
VI							
VII							
VIII							
IX							
X							

Planskiss

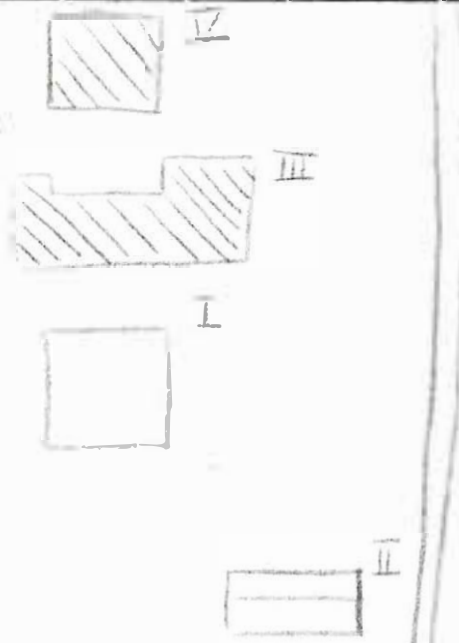

Kommun Hagfors..... Församl. Norra Råda..... Datum 1976-07-26.....  
 Fastighet Mjönäs 1:25..... Film nr H 110.....  
 Gårdsnamn ..... Karta 11 D 8e.....  
 Anl. art Bostadsfastighet..... Sign. EBJ.....  
 Uppgiftslämnare Ingen hemma..... Åtgärder erfordras  
 Anteckningar ..... stomme .....  
 ..... fasad .....  
 ..... taktäckn. ....

Hus nr	Husets funktion	Byggmtr	Fasad mtr	Färg	Taktäckn.	Byggn. år	Kommentar
I	Boningshus	B	SLL	FR	P	b: 1890-1920	
II	Redskapsskjul	B	SSP/ SLL	X/FR	P	b: 1930-50	
III							
IV							
V							
VI							
VII							
VIII							
IX							
X							

Planskiss

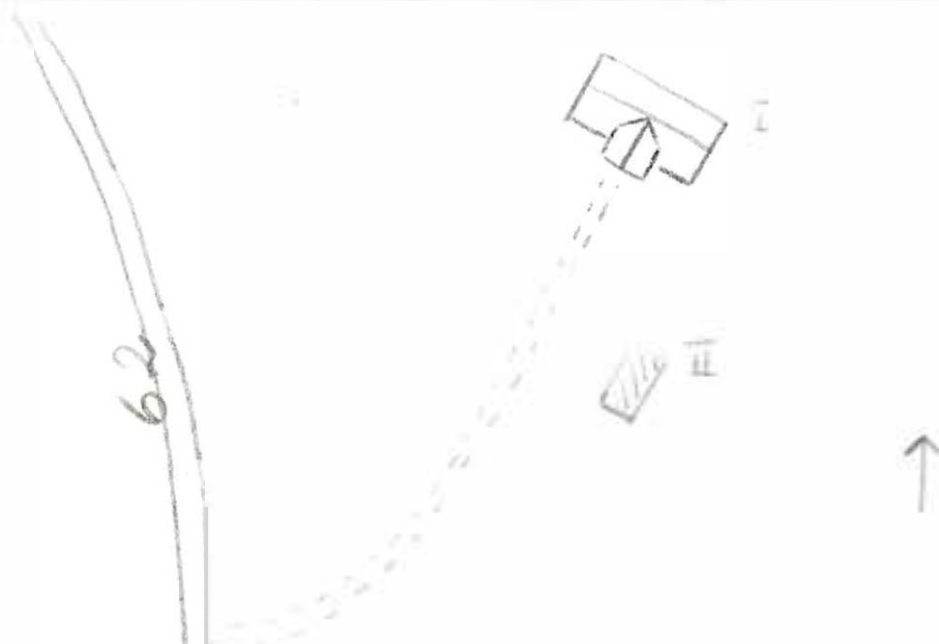

Kommun Hagfors..... Församl. Norra Råda..... Datum 1976-07-27...

Fastighet Mjönäs 1:26..... Film nr H 111, 112

Gårdsnamn ..... Karta 11 D 8e.....

Anl. art Bostadsfastighet..... Sign. EBJ.....

Uppgiftslämnare ..... ägaren..... Åtgärder erfordras

Anteckningar Nuvarande ägarens morföräldrar bodde här. Modern stomme .....

föddes 1872. Skrädderi på övervåningen där Fridolf Rudin arbetat. fasad .....

Litt: Sveriges bebyggelse, landsbygden, Värmlands län II, Sigurd taktäckn. ....

Erixon

Hus nr	Husets funktion	Byggmtr	Fasad mtr	Färg	Taktäckn.	Byggn. år	Kommentar
I	Boningshus	T	SLL	FR	2T	l: 1892	
II	Uthus, vedbod	B	SSP	FR	P	b: 1900-40	
III							
IV							
V							
VI							
VII							
VIII							
IX							
X							

Planskiss



BYGGNAD SINVENTERING 1976

S-län

Kommun Hagfors ..... Församl. Norra Råda ..... Datum 1976-07-27 .....

Fastighet Mjönäs 1:30 ..... Film nr H.111 .....

Gårdsnamn Heden ..... Karta 11.D.8e .....

Anl. art Bostadsfastighet, f d bondgård ..... Sign. EBJ .....

Uppgiftslämnare Gustav Jansson, ägare ..... Åtgärder erfordras

Anteckningar Annat hus här tidigare. G Jansson har hittat ler- stomme .....

plattor under sitt golv. Kom hit 1946 på hösten. Spismuren i grå- fasad .....

sten och lera. ..... taktäckn. ....

Hus nr	Husets funktion	Byggmtr	Fasad mtr	Färg	Taktäckn.	Byggn. år	Kommentar
I	Boningshus	T	SLL	FR	2T	u: 1600-t	
II	Uthus	B	SSP	FR	2T	u: 1900-20	Har tidigare legat ladugård där
III	Jordkällare	S	-	-	Gräs	-	
IV							
V							
VI							
VII							
VIII							
IX							
X							

Planskiss

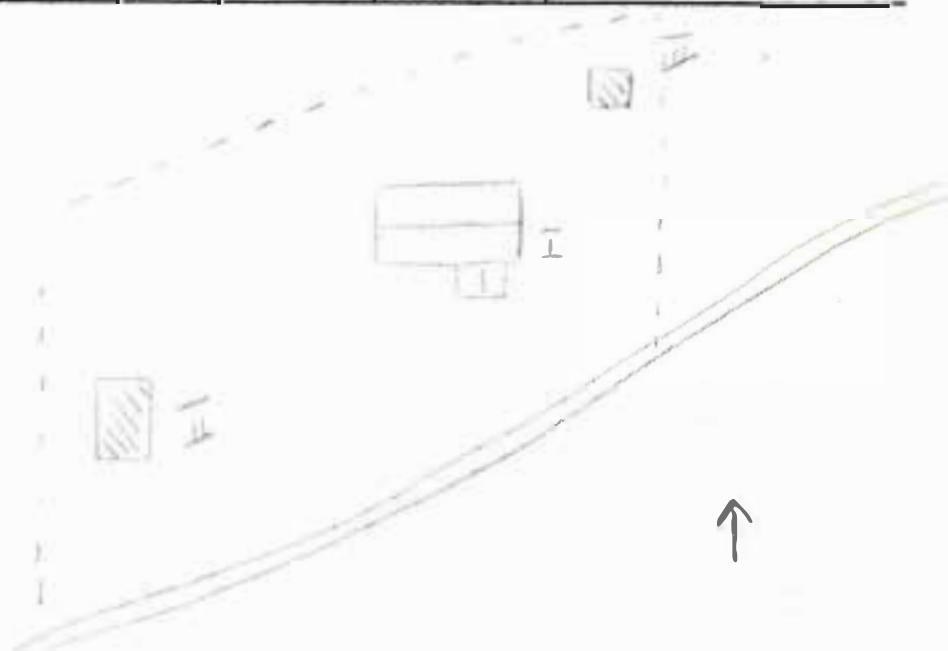

BYGGNAD SINVENTERING 1976

S-län

Kommun Hagfors ..... Församl. Norra Råda ..... Datum 1976-07-27 .....

Fastighet Mjönäs 1:37 ..... Film nr H 111 .....

Gårdsnamn ..... Karta 11 D 8e .....

Anl. art Sommarstuga, f d bostadsfastighet ..... Sign. EBJ .....

Uppgiftslämnare Inger Iveteg, ägare ..... Åtgärder erfordras

Anteckningar Köptes april 1976 av ~~sin son~~ <sup>dess förhållande</sup>. Gården har gått i arv ..... stomme .....

flera generationer ..... fasad .....

..... taktäckn. ....

Hus nr	Husets funktion	Byggmtr	Fasad mtr	Färg	Taktäckn.	Byggn. år	Kommentar
I	Boningshus	B	SLI	FR	2T	u: 1934	
II	Småfåhus, avträde	B	SSP	FR	Papp	b: 1930-40	Gris eller getter
III							
IV							
V							
VI							
VII							
VIII							
IX							
X							

Planskiss

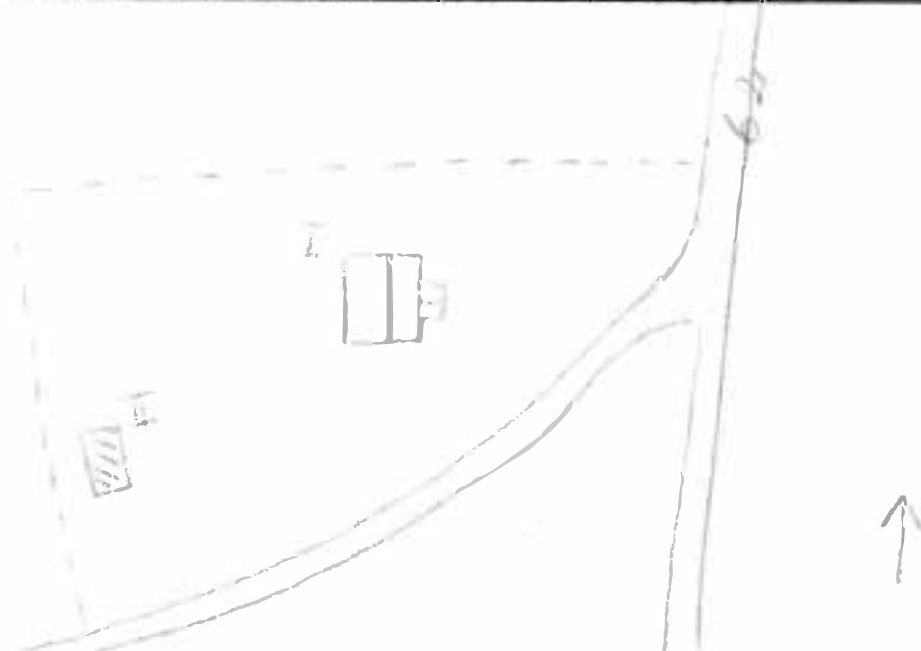

Kommun ... Hagfors ..... Församl. ... Norra Råda ..... Datum 1976-07-23.....  
 Fastighet Mjönäs 1:48 ..... Film nr H 109 .....  
 Gårdsnamn ..... Karta 11 D 8e .....  
 Anl. art Sommerboställe? Skg bli helårsboställe ..... Sign. EBJ .....  
 Uppgiftslämnare ..... Åtgärder erfordras  
 Anteckningar ..... stomme .....  
 ..... fasad .....  
 ..... taktäckn. ....

Hus nr	Husets funktion	Byggmtr	Fasad mtr	Färg	Taktäckn.	Byggn. år	Kommentar
I	Boningshus	B	SLL	FR	2T	b: 1890-1910	
II	uthus	B	SSP/SLL	FR	2T	b: 1890-1930	
III							
IV							
V							
VI							
VII							
VIII							
IX							
X							

Planskiss



Kommun Havfors..... Församl. Norra Råda..... Datum 1976-07-23.....  
 Fastighet Mjönäs 1:58..... Film nr H 109.....  
 Gårdsnamn Östra Haget..... Karta 11 D 8e.....  
 Anl. art F d skogsarbetartorp, nu sommarställe..... Sign. EWJ.....  
 Uppgiftslämnare Ingen hemma..... Åtgärder erfordras  
 Anteckningar I helt tillbommat, skorstenen har rasat..... stomme .....  
 ..... fasad .....  
 ..... taktäckn. ....

Hus nr	Husets funktion	Byggmtr	Fasad mtr	Färg	Taktäckn.	Byggn. år	Kommentar
I	Boningshus	T	-	X	2T	b: 1860-90	
II	Lillstuga	T	-/SLP	FR	Torv	b: 1960-t	Används troligen som sommarstuga
III	Lada, uthus	T	-	X	P/Stick	b: 1870-1900	
IV							
V							
VI							
VII							
VIII							
IX							
X							

Planskiss



Kommun Hagfors..... Församl. Norra Råda..... Datum 1976-07-23...

Fastighet Mjönäs 1:59..... Film nr H.109, 110.

Gårdsnamn ..... Karta 11.D.0e.....

Anl. art Övergivnet skogsarbetartorp..... Sign. FR.....

Uppgiftslämnare Ingen att fråga..... Åtgärder erfordras

Anteckningar ..... stomme .....  
 ..... fasad .....  
 ..... taktäckn. ....

Hus nr	Husets funktion	Byggmtr	Fasad mtr	Färg	Taktäckn.	Byggn. år	Kommentar
I	Boningshus	B	SL	FR	2T	b: 1920-40-t	
II							
III							
IV							
V							
VI							
VII							
VIII							
IX							
X							

Planskiss

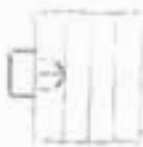

Kommun Härfors..... Församl. Norra Råda..... Datum 1976-07-22....  
 Fastighet Mjörnäs 1:64..... Film nr H.108.....  
 Gårdsnamn ..... Karta 1:1 D. 8.....  
 Anl. art Livsmedelsaffär, bostadsfastighet..... Sign. EBJ.....  
 Uppgiftslämnare Affärsinnehavaren..... Åtgärder erfordras  
 Anteckningar Affär hela tiden..... stomme .....  
 ..... fasad .....  
 ..... taktäckn. ....

Hus nr	Husets funktion	Byggmtr	Fasad mtr	Färg	Taktäckn.	Byggn. år	Kommentar
I	<u>Affär, boendehus</u>	B	Et	V	2T	u: ca 1918	
II	<u>Uthus</u>	B	Pfy	FR	Et	u: ca 1918	
III	<u>Uthus</u>	B	SLL	FR	Et	u: ca 1918	
IV							
V							
VI							
VII							
VIII							
IX							
X							

Planskiss

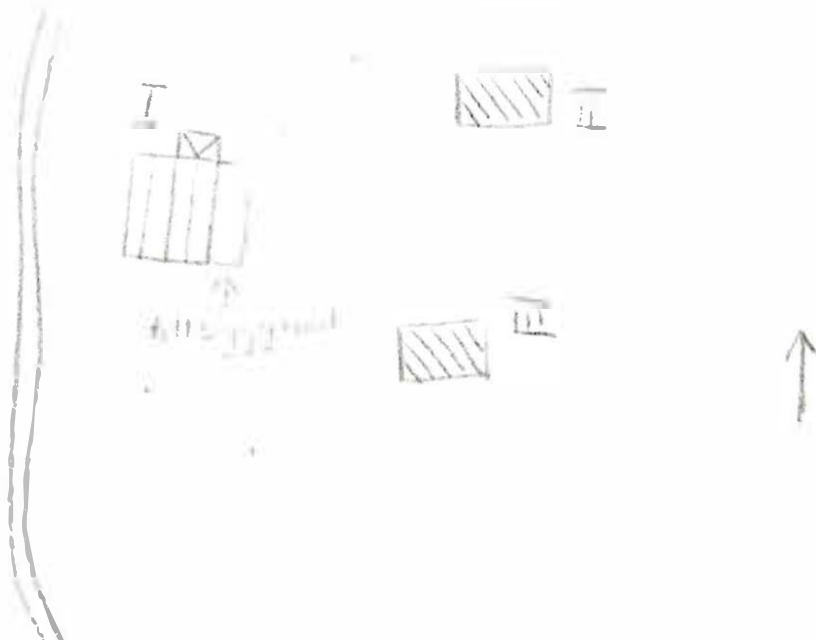

Kommun .. ~~Engfors~~ ..... Forsaml. .. ~~Norra Råda~~ ..... Datum .1976-07-23 ...  
 Fastighet .Mjånäs 1:81 ..... Film nr .N 109 .....  
 Gårdsnamn .Lövsåsen ..... Karta .1:1000 .....  
 Anl. art .. ~~Poststadfastighet~~ .. f.d. bondgård ..... Sign. .. ~~EPJ~~ .....  
 Uppgiftslämnare .Erling Persson, ägare ..... Åtgärder erfordras  
 Anteckningar .Fadern köpte 1920. Ljusbeige hette ägaren dessförinnan. stomme .....  
 .Södra delen av huset. Äldst. Från början 1 rum och kök. Den äldsta. fasad .....  
 delen var enligt Erling Perssons bror bortåt 200 år gammal. taktäckn. ....

Hus nr	Husets funktion	Bygg- mtr	Fasad mtr	Färg	Tak- täckn.	Byggn. år	Kommentar
I	Boningshus	T	SLI	FR	Et	u: 1880-1900	Delvis yngre
II	Uthuslänga	B	SLP	FR	2T	u: 1924	
III							
IV							
V							
VI							
VII							
VIII							
IX							
X							

Planskiss

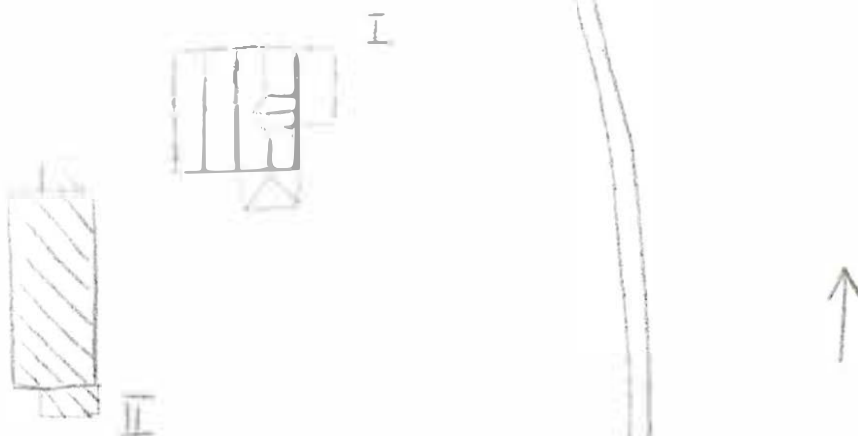

Kommun Hagfors ..... Församl. Norra Råå ..... Datum 1976-07-22 .....  
 Fastighet Mjönäs 1:90 ..... Film nr H 107 .....  
 Gårdsnamn ..... Karta 11 D 8e .....  
 Anl. art Övergiven hostadsfastighet ..... Sign. EBJ .....  
 Uppgiftslämnare ..... Åtgärder erfordras  
 Anteckningar Litt: Sveriges bebyggelse, landsbygden, Värmlands stomme .....  
län II, Sigurd Erixon ..... fasad .....  
 ..... taktäckn. ....

Hus nr	Husets funktion	Byggmtr	Fasad mtr	Färg	Taktäckn.	Byggn. år	Kommentar
I	Boningshus	T	SLL	FR	2T	1: 1880	
II	Utthus	B	SLL	FR	2T	b: 1900-30	
III							
IV							
V							
VI							
VII							
VIII							
IX							
X							

Planskiss

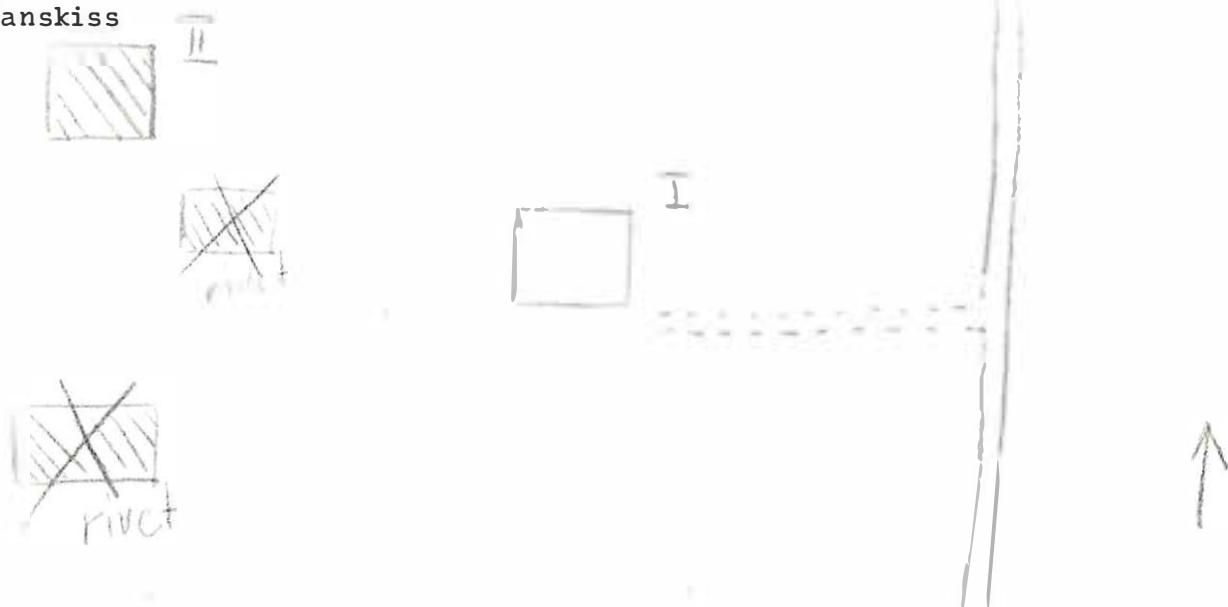

Kommun Hagfors ..... Församl. Norra Råda ..... Datum 1976-07-27 .....

Fastighet Mjönäs 1:103 ..... Film nr H 111 .....

Gårdsnamn ..... Karta 11 D 8e .....

Anl. art Torpställe ..... Sign. EBJ .....

Uppgiftslämnare Erling Ellvin, ägare ..... Åtgärder erfordras  
stomme .....

Anteckningar Har alltid varit i släkten ..... fasad .....

..... taktäckn. ....

Hus nr	Husets funktion	Bygg- mtr	Fasad mtr	Färg	Tak- täckn.	Byggn. år	Kommentar
I	Boningshus	T	SLL	FR	P	u: 1830-60	Spåntak förut
II	Uthus	B	SLL/ SSP	FR	2T	u: 1930-t	
III	Matbod	B	SSP	FR	P	u: 1938	
IV							
V							
VI							
VII							
VIII							
IX							
X							

Planskiss

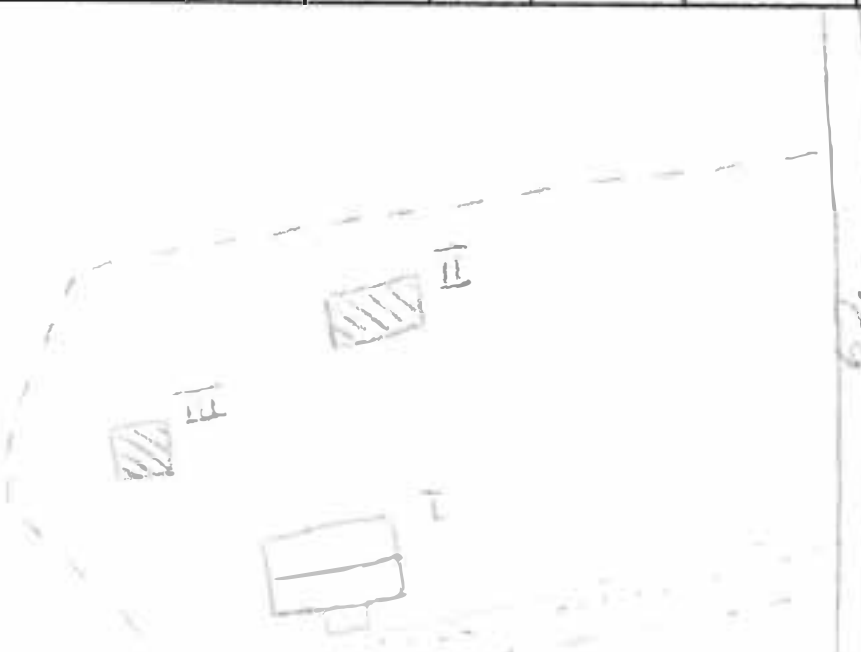

Kommun Hagfors ..... Församl. Norra Råda ..... Datum 1976-07-26  
 Fastighet Mjönäs 1:120 ..... Film nr H 111  
 Gårdsnamn ..... Karta 11 D 8e  
 Anl. art Postadsfastighet ..... Sign. EBJ  
 Uppgiftslämnare Ingen hemma ..... Åtgärder erfordras  
 Anteckningar Litt: Sveriges bebyggelse, landsbygden, Värmlands stomme .....  
 län II, Sigurd Erixon ..... fasad .....  
 ..... taktäckn. ....

Hus nr	Husets funktion	Byggmtr	Fasad mtr	Färg	Taktäckn.	Byggn. år	Kommentar
I	Boningshus	B	Sprit	SV	2 BT	1: 1935	
II	Bod	B	SSP	FR	P	b: 1940-60	
III	Redskapsskjul	B?	Slät/ SLL	-/OV	P	b: 1940-t	
IV							
V							
VI							
VII							
VIII							
IX							
X							

Planskiss

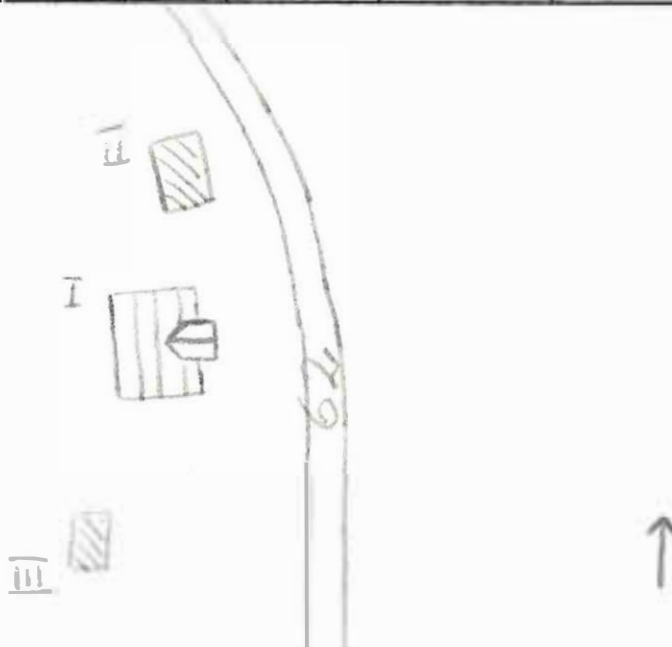

Kommun Hagfors..... Församl. Worre Råda..... Datum 1976-07-22...  
 Fastighet Mjörås 1:124..... Film nr H 108.....  
 Gårdsnamn ..... Karta 11.2.3a.....  
 Anl. art Ordningshus..... Sign. EBI.....  
 Uppgiftslämnare ..... Åtgärder erfordras  
 Anteckningar Litt. Sveriges Byggnads- och landsbygden Värmlands ..... stomme .....  
län J.L. Sigurd Erixon ..... fasad .....  
 taktäckn. ....

Hus nr	Husets funktion	Bygg- mtr	Fasad mtr	Färg	Tak- täckn.	Byggn. år	Kommentar
I	Gästlokal	B7	SLL	FR	2T	1: 1901	
II							
III							
IV							
V							
VI							
VII							
VIII							
IX							
X							

Planskiss

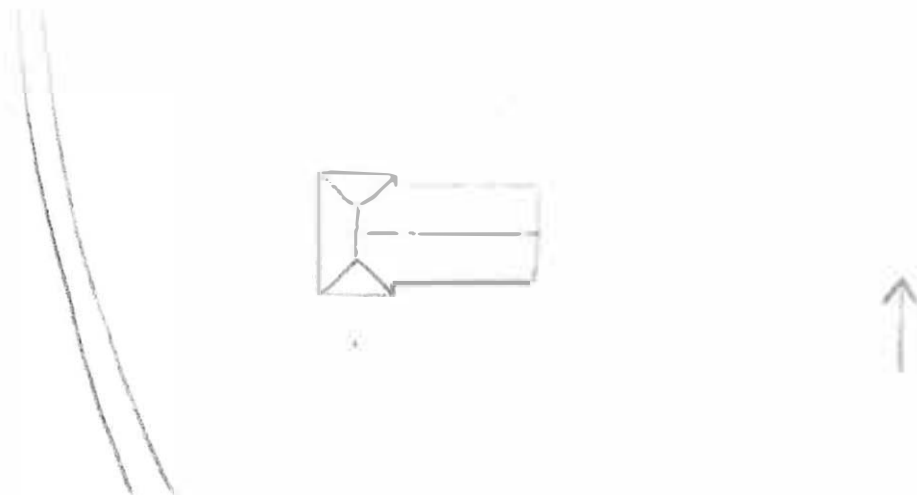

Kommun Hagfors ..... Församl. Norra Råda ..... Datum 1976-07-26 .....  
 Fastighet Mjönäs 1:135 ..... Film nr H 110 .....  
 Gårdsnamn Erik-Persa, äldsta gården i Mjönäs ..... Karta 11 D 8e .....  
 Anl. art Bostadsfastighet ..... Sign. EBJ .....  
 Uppgiftslämnare Elefant-Oskar ..... Åtgärder erfordras  
 Anteckningar En syster till Erik-Persa hade ölkafé i Karlstad. stomme .....  
Stugan är 250 år gammal enl Elefant Oskar. 1811 på källaren. fasad .....  
 taktäckn. ....

Hus nr	Husets funktion	Byggmtr	Fasad mtr	Färg	Taktäckn.	Byggn. år	Kommentar
I	Boningshus	T	SLP	FR	P	b: 1850-1900	
II	Lillstuga	B	SLP	FR	Papp	b: 1930-50	
III	Uthus	T	SLP	FR	P	b: 1870-1930	
IV	Jordkällare	S	-	-	Gräs	-	} Kort skissas
V	Uthus	B	SSP	FR	Papp	b. 1930-50	
VI	Uthus	B	SLP	FR	Papp	b. 1930-50	
VII							
VIII							
IX							
X							

Planskiss

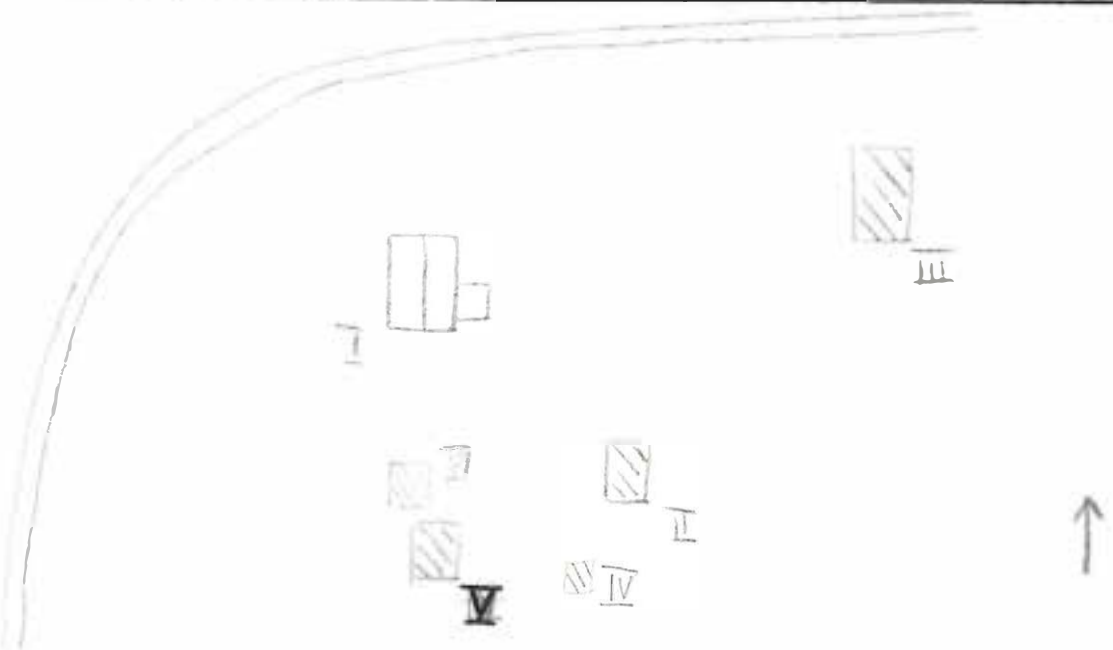

BYGGNAD SINVENTERING 1976

S-län

Kommun Hagfors ..... Församl. Norra Råda ..... Datum 1976-07-22  
 Fastighet Miönäs 1:141 ..... Film nr H 108  
 Gårdsnamn ..... Karta 11 D 8e  
 Anl. art Skola ..... Sign. EBJ  
 Uppgiftslämnare ..... Åtgärder erfordras  
 Anteckningar ..... stomme .....  
 ..... fasad .....  
 ..... taktäckn. ....

Hus nr	Husets funktion	Byggmtr	Fasad mtr	Färg	Taktäckn.	Byggn. år	Kommentar
I	Skola	B	Tg/SLI	OGrä/OG	2BT	b: 1950-60-t	
II							
III							
IV							
V							
VI							
VII							
VIII							
IX							
X							

Planskiss

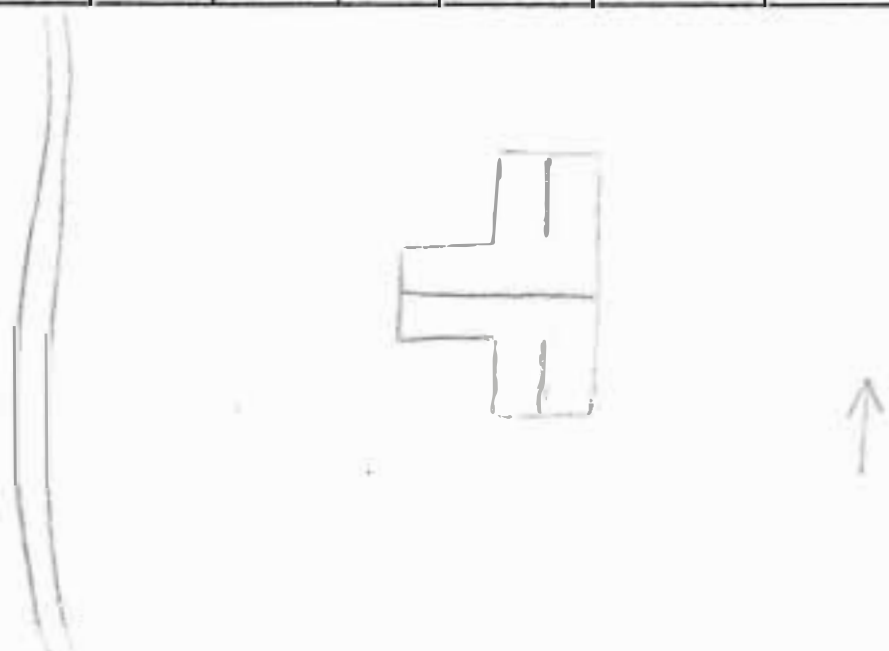

BYGGNADSVINVENTERING 1976

S-län

Kommun Hagfors ..... Församl. Norra Råda ..... Datum 1976-07-21 .....  
 Fastighet Norra Rogerud A ..... Film nr H 106 .....  
 Gårdsnamn ..... Karta 11 D 8e .....  
 Anl. art F d affär (Gefverts) Ellen Nilsson ägare, bor i Karlstad ..... Sign. EBJ .....  
 Uppgiftslämnare Nils Andersson, granne ..... Åtgärder erfordras  
 Anteckningar ..... stomme .....  
 ..... fasad .....  
 ..... taktäckn. ....

Hus nr	Husets funktion	Byggmtr	Fasad mtr	Färg	Taktäckn.	Byggn. år	Kommentar
I	Boningshus	B?	LPS	OG	P	b: 1870-1910	
II	Vedbod	B	SLL	FR	Papp	b: 1900-40	
III							
IV							
V							
VI							
VII							
VIII							
IX							
X							

Planskiss

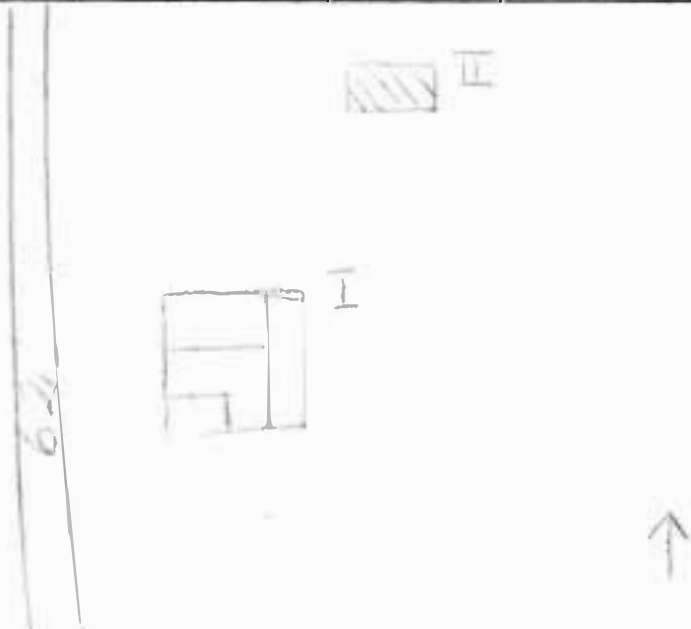

Kommun Hagfors..... Församl. Norra Råda..... Datum 1976-07-22.....  
 Fastighet Norra Bogerud B (1:29 enl uppgift)..... Film nr H.106.....  
 Gårdsnamn Haga, nu Bräntegen..... Karta 11.D.8e.....  
 Anl. art Postadsfastighet..... Sign. EPJ.....  
 Uppgiftslämnare Karl Wilhelm Henriksson, ägare..... Åtgärder erfordras  
 Anteckningar Uthusen står till 2/3 på kommunens mark. Byggdes..... stomme .....  
privat. Nuvarande ägare sedan 1933. Förste ägare Jonas Gustaf..... fasad .....  
Portström, nuvarande ägarens morfar...... taktäckn. ....

Hus nr	Husets funktion	Byggmtr	Fasad mtr	Färg	Taktäckn.	Byggn. år	Kommentar
I	Boringshus	T	LPS/SLL	OV	2T	u: 1910	Kanske lite tidigare
II	Uthus	B	SLL	FR	2T	b: 1900-30	
III							
IV							
V							
VI							
VII							
VIII							
IX							
X							

Planskiss



Kommun Hagfors Församl. Norra Råda Datum 1976-07-22  
 Fastighet Norra Bogerud C Film nr H.106, 107.  
 Gårdsnamn - Karta 11 D 8e  
 Anl. art Bostadsfastighet Sign. EBJ  
 Uppgiftslämnare K H Henriksson, granne Åtgärder erfordras  
 Anteckningar Ingen hemma. När K H Henriksson var barn fanns stomme .....  
huset och var ej nytt. Han är nu ca 75 år. fasad .....  
 taktäckn. ....

Hus nr	Husets funktion	Byggmtr	Fasad mtr	Färg	Taktäckn.	Byggn. år	Kommentar
I	Boningshus	T	SLL/ SLP	FR	P	b: 1880-1900	
II	Växthus	KS/B	Glas/ SLL	-/OV	Glas/P	b: 1940-50	
III	Stall, uthus	B	SSP	FR	2T	b: 1900-20	
IV	Bod	B	SSP	FR	2T	h: 1910-40	
V	Jordkällare	S	-	-	Gräs	-	
VI							
VII							
VIII							
IX							
X							

Planskiss

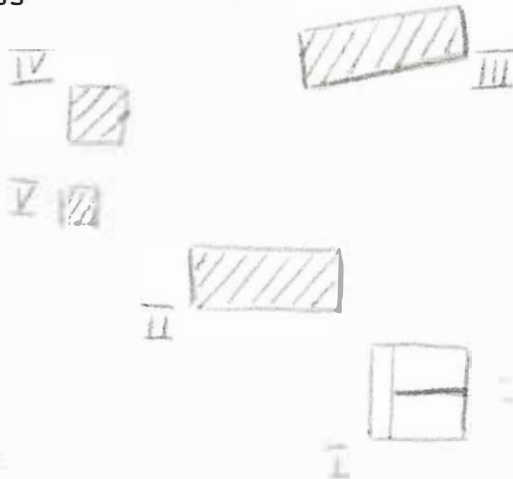

Kommun Hagfors..... Församl. Norra Råda..... Datum 1976-07-22.....  
 Fastighet Norra Eogerud D..... Film nr H 107.....  
 Gårdsnamn ..... Karta 11 D 8e.....  
 Anl. art Pensionärshem..... Sign. EBJ.....  
 Uppgiftslämnare Ralda Persson, hyresgäst..... Åtgärder erfordras  
 Anteckningar ..... stomme .....  
 ..... fasad .....  
 ..... taktäckn. ....

Hus nr	Husets funktion	Bygg- mtr	Fasad mtr	Färg	Tak- täckn.	Byggn. år	Kommentar
I	Boningshus	B?	Sprit	G	1T	u: 1958	
II	Boningshus	B?	Sprit	Grå	1T	u: 1960	
III							
IV							
V							
VI							
VII							
VIII							
IX							
X							

Planskiss

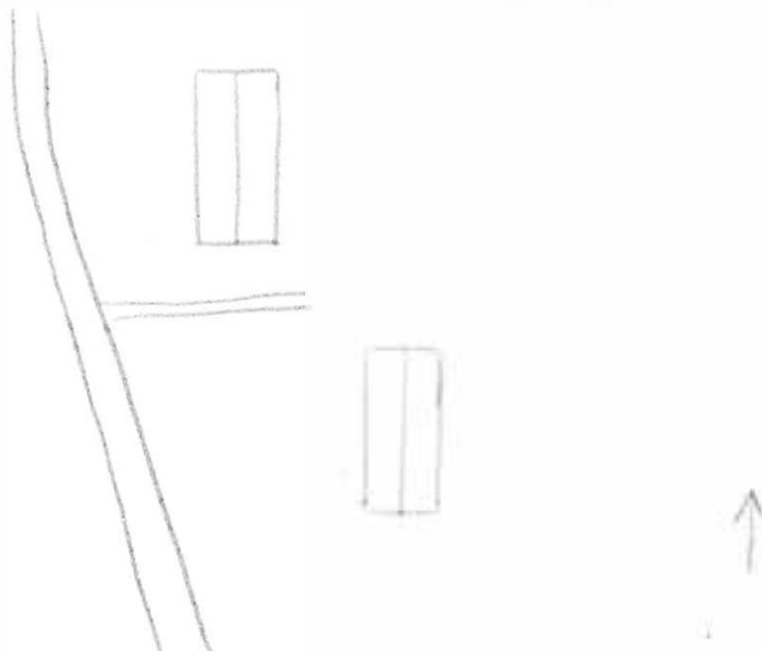

BYGGNADSVINVENTERING 1976

S-län

Kommun Hagfors ..... Församl. Norra Råda ..... Datum 1976-07-22 .....

Fastighet Norra Bogerud E ..... Film nr H:107 .....

Gårdsnamn Mjönäs ..... Karta 11 D 8e .....

Anl. art Postadsfastighet ..... Sign. EEJ .....

Uppgiftslämnare Karl och Hanna Persson, ägare ..... Åtgärder erfordras

Anteckningar ..... stomme .....

..... fasad .....

..... taktäckn. ....

Hus nr	Husets funktion	Byggmtr	Fasad mtr	Färg	Taktäckn.	Byggn. år	Kommentar
I	Boningshus	B	SLJ	FR	2T	u: 1939	
II	Bod	B	SSP	FR	Papp	u: 1939	
III	Garage	B	Papp	FR	P	b: 1940-60	
IV							
V							
VI							
VII							
VIII							
IX							
X							

Planskiss

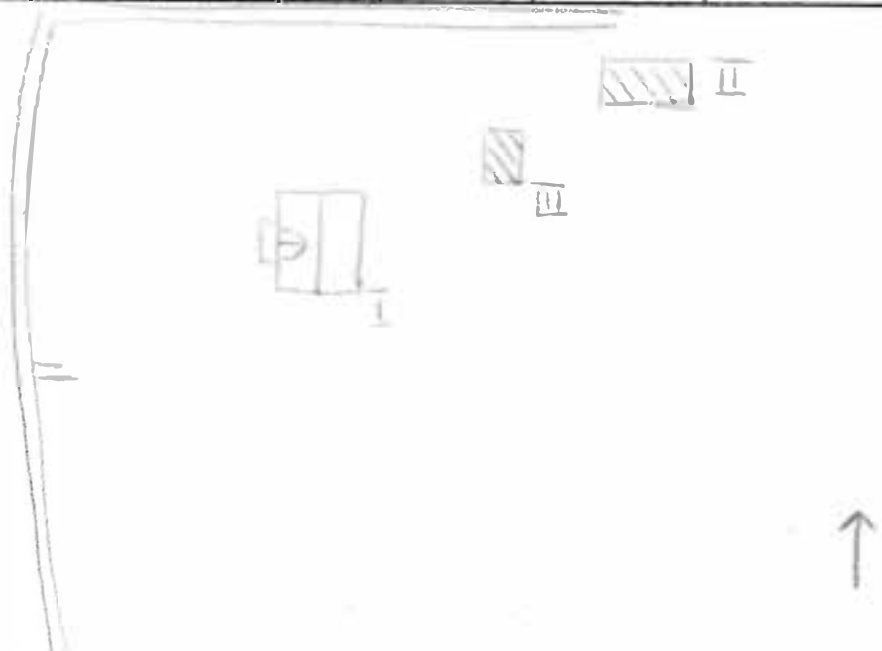

Kommun Hagfors..... Församl. Norra Råda..... Datum 1976-07-21.....  
 Fastighet Norra Bogerud 1:10..... Film nr H 106.....  
 Gårdsnamn -..... Karta 11 D 8e.....  
 Anl. art Bostadsfastighet, f d bondgård..... Sign. EBJ.....  
 Uppgiftslämnare Ingen hemma..... Åtgärder erfordras  
 Anteckningar Nyligen renoverat..... stomme .....  
 ..... fasad .....  
 ..... taktäckn. ....

Hus nr	Husets funktion	Byggmtr	Fasad mtr	Färg	Taktäckn.	Byggn. år	Kommentar
I	Boningshus	B?	PFv	Ibr	P	b: 1880-1930	
II	Ladugård	B/Tg	SLP/ Slät	Ibr	2T	b: 1900-30	
III	Jordkällare	S	-	-	Gräs	-	
IV							
V							
VI							
VII							
VIII							
IX							
X							

Planskiss

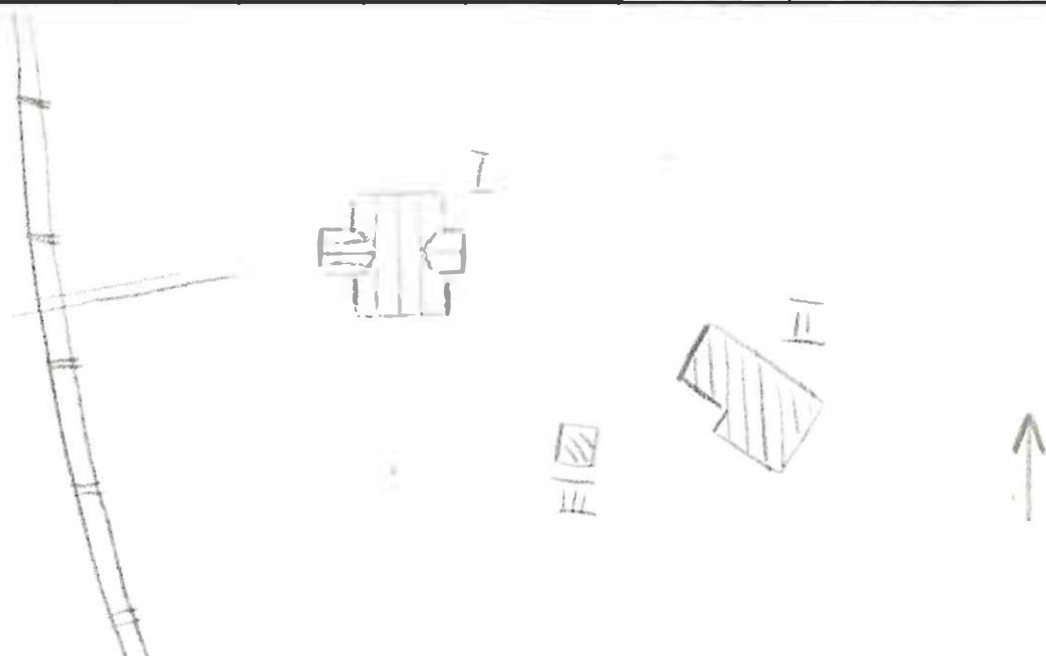

BYGGNADS INVENTERING 1976

S-län

Kommun Hagfors ..... Församl. Norra Råda ..... Datum 1976-07-22  
 Fastighet Norra Bogerud 1:11 ..... Film nr H 108  
 Gårdsnamn Myrhaget ..... Karta 11 D 8e  
 Anl. art Postadsfastighet ..... Sign. EBJ  
 Uppgiftslämnare Gustav Alexius Ohlzon ..... Åtgärder erfordras  
 Anteckningar J P. Skog byggde ..... stomme .....  
 ..... fasad .....  
 ..... taktäckn. ....

Hus nr	Husets funktion	Byggmtr	Fasad mtr	Färg	Taktäckn.	Byggn. år	Kommentar
I	Boningshus	T	SLP/ SLL	FR	P	u: 1896	
II	Bod	B	SSP/ SLL	FR	P	u: 1890-t	Delvis senare
III	Vedbod	T/B	-/SSP	FR	P	u: 1890-t	
IV	Tvättstuga	B	SSP	FR	P	u: 1955	
V							
VI							
VII							
VIII							
IX							
X							

Planskiss

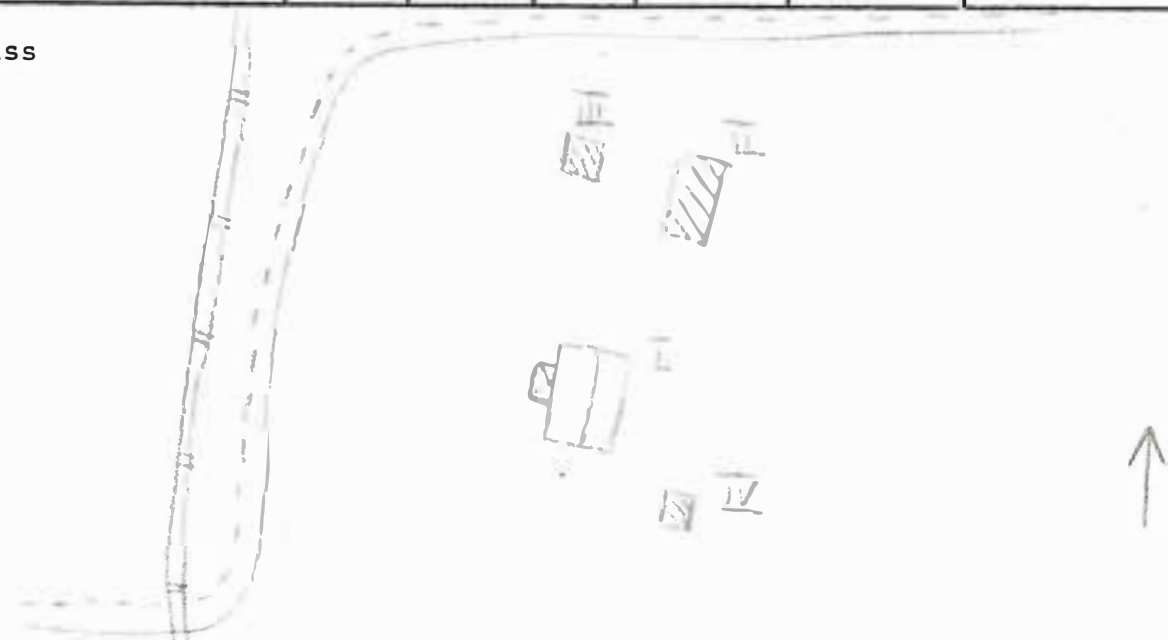

Kommun .. Hagfors ..... Församl. .. Norra Råda ..... Datum .. 1976-07-21 ..  
 Fastighet .. Norra Bogerud 1:14 ..... Film nr H. 105 .....  
 Gårdsnamn .. Brunnspärdet ..... Karta .. 11. D. 8e .....  
 Anl. art .. Postadsfastighet ..... Sign. .. EBJ .....  
 Uppgiftslämnare .. Ruben Word, ägare ..... Åtgärder erfordras  
 Anteckningar .. Inköpt omkr 1945 av Uddeholms Aktieföretag. Balkongen .. stomme .....  
 .. ursprunglig enligt uppgift. .... fasad .....  
 .... taktäckn. ....

Hus nr	Husets funktion	Byggmtr	Fasad mtr	Färg	Taktäckn.	Byggn. år	Kommentar
I	Boningshus	T	SLL	FR	2T	b: 1860-1900	
II	Uthus	B	ESP	FR	P	b: 1870-1900	Taket nytt 1966
III							
IV							
V							
VI							
VII							
VIII							
IX							
X							

Planskiss

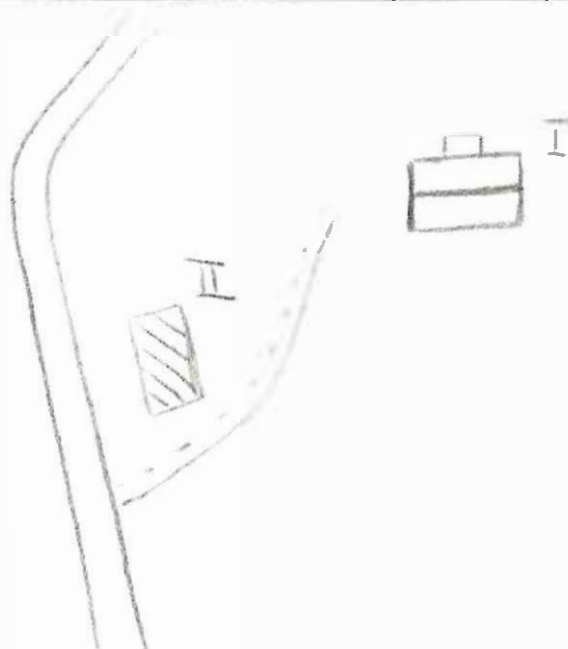

Kommun Härfors..... Församl. Norra Råda..... Datum 1976-07-21..  
 Fastighet Norra Rogerud 1:16..... Film nr H 104.....  
 Gårdsnamn Haga..... Karta 11 D 8e.....  
 Anl. art Postälsfastighet..... Sign. EBJ.....  
 Uppgiftslämnare Helge Eriksson ägare..... Åtgärder erfordras  
 Anteckningar Köptes 1946 av Linnert Henriksson..... stomme .....  
 ..... fasad .....  
 ..... taktäckn. ....

Hus nr	Husets funktion	Byggmtr	Fasad mtr	Färg	Taktäckn.	Byggn. år	Kommentar
I	Boningshus	B	SLI	FR	P	u: 1910-t	
II	Avtråde	B	SLI	FR	Papp?	b: 1910-30	
III	Pod	B	SSP	FR	Papp	u: 1910-t	
IV	Lekstuga	B	Papp	FR	Papp	b: 1950-t	
V	Pod	B	SLP	X	Papp	u: 1910-t	
VI	Jordkällare	S	-	-	Gräs	-	
VII							
VIII							
IX							
X							

Planskiss

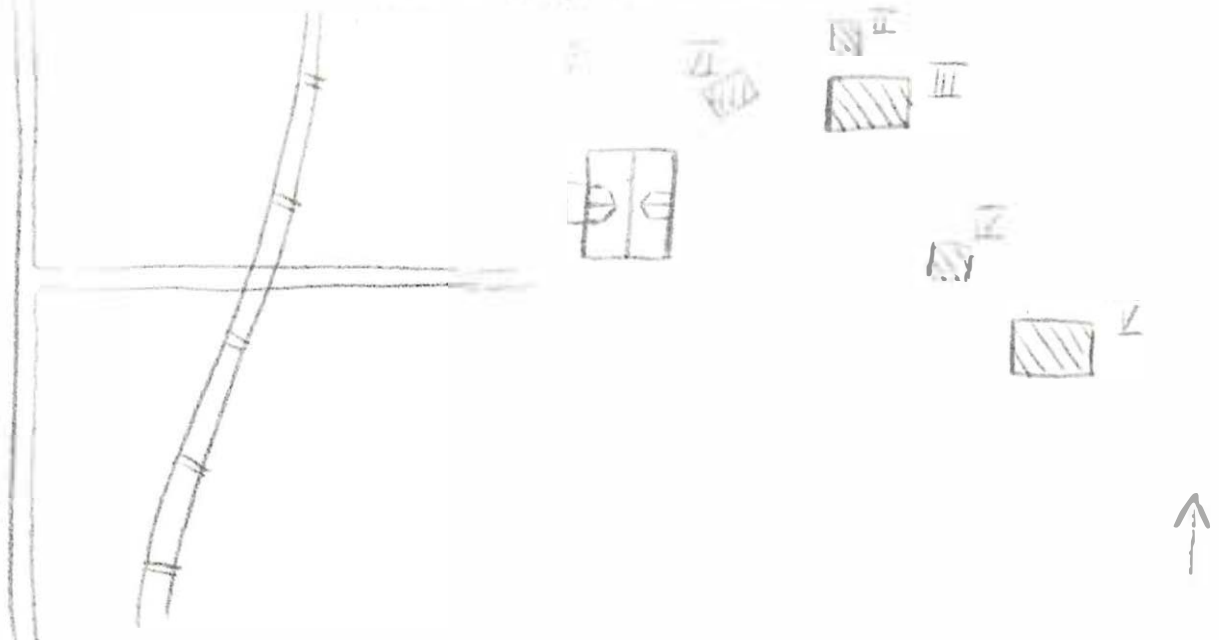

BYGGNADSINVENTERING 1976

S-län

Kommun Hagfors ..... Församl. Norra Råda ..... Datum 1976-07-22 .....

Fastighet Norra Bogerud 1:18 ..... Film nr H 108 .....

Gårdsnamn ..... Karta 11 D 8e .....

Anl. art Skogsarbetartorn, nu övergivet ..... Sign. EBJ .....

Uppgiftslämnare ..... Åtgärder erfordras  
 Anteckningar Litt: Sveriges bebyggelse, landsbygden, Värmlands stomme .....

län II, Sigurd Erixon fasad .....

..... taktäckn. ....

Hus nr	Husets funktion	Byggmtr	Fasad mtr	Färg	Taktäckn.	Byggn. år	Kommentar
I	Boningshus	T?	SLL	FR	2T	I: 1807	
II	Bodar	B	SSP	FR	2T	b: 1800-1920	
III							
IV							
V							
VI							
VII							
VIII							
IX							
X							

Planskiss



Kommun Hagfors ..... Församl. Norra Råda ..... Datum 1976-07-22 .....

Fastighet Norra Boverud 1:20 ..... Film nr H 108 .....

Gårdsnamn Lundby ..... Karta 11 D 8e .....

Anl. art Bostadsfastighet, f d bondgård ..... Sign. EBJ .....

Uppgiftslämnare Ester Sjö Ägarfru, f Lundin ..... Åtgärder erfordras

Anteckningar Korna försvann för ca 20 år sedan. Esters farfar var stomme .....

det som byggde. Litt: Sveriges bebyggelse, landsbygden, Värmlands fasad .....

län II, Sigurd Erixon ..... taktäckn. ....

Hus nr	Husets funktion	Byggmtr	Fasad mtr	Färg	Taktäckn.	Byggn. år	Kommentar
I	Boningshus	T	SLL	FR	2T	l: ca 1910	hit När farfadern flyttade
II	Ladugård, loge	T/B	-/SLP	X	Stick/P	u: ca 1903	Förr var det stick på hela taket
III	Cykelbod, tvättstuga	B	SLL	FR	Papp	u: 1940-t	
IV	Jordkällare	S	-	-	Gräs	-	
V							
VI							
VII							
VIII							
IX							
X							

Planskiss

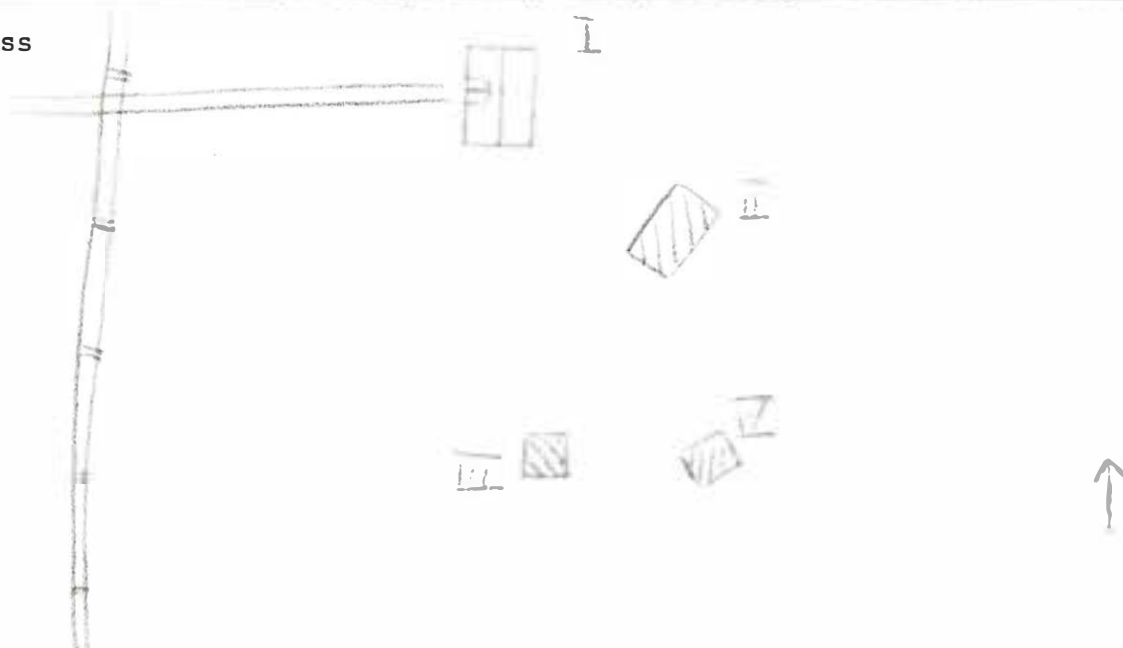

BYGGNAD SINVENTERING 1976

S-län

Kommun Högfors ..... Församl. Norra Råda ..... Datum 1976-07-20 .....

Fastighet Norra Bogerud 1:21 ..... Film nr # 105 .....

Gårdsnamn ..... Karta 11 D 8e .....

Anl. art F d bondgård, nu öde ..... Sign. EBJ .....

Uppgiftslämnare ..... Åtgärder erfordras  
 Anteckningar ..... stomme .....  
 ..... fasad .....  
 ..... taktäckn. ....

Hus nr	Husets funktion	Bygg- mtr	Fasad mtr	Färg	Tak- täckn.	Byggn. år	Kommentar
I	Boningshus	B?	SPS/ SL	OG X	P	b: 1870-1910	
II	Ladugård	B/Tg	SSP/ Slät	FR	2T	b: 1880-1910	
III	Stall	B	SL/ SSP	I Br	P	b: 1880-1910	
IV	Bryggerhus	B	Slät	SV	Et	b: 1890-1940	
V							
VI							
VII							
VIII							
IX							
X							

Planskiss

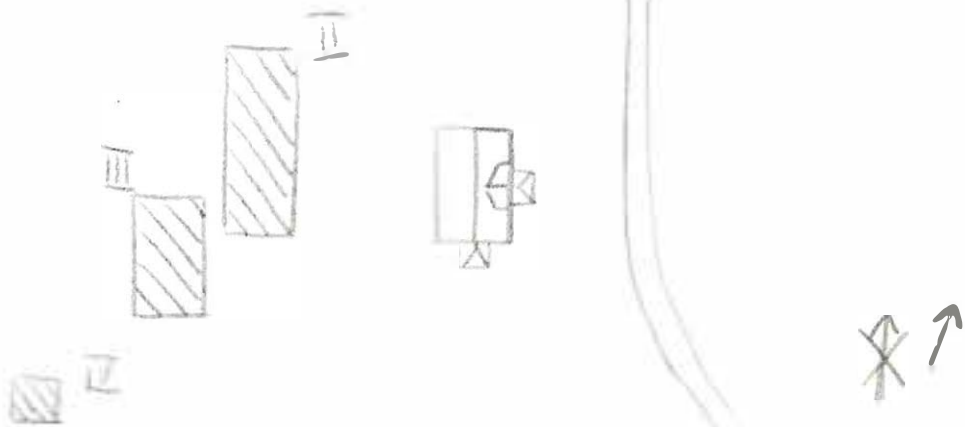

BYGGNAD SINVENTERING 1976

S-län

Kommun Hagfors ..... Församl. Norra Råda ..... Datum 1976-07-22 .....

Fastighet Norra Bogerud 1:28 A ..... Film nr H 108 .....

Gårdsnamn ..... Karta 11 D 8e .....

Anl. art Övergivet torpställe? ..... Sign. FRJ .....

Uppgiftslämnare ..... Åtgärder erfordras  
 Anteckningar Total röra inne. Sönderslagna fönster. Bron rasad. stomme .....

Litt: Sveriges bebyggelse, länabygden, Värmlands län II, Sigurd fasad .....

Erixon ..... taktäckn. ....

Hus nr	Husets funktion	Bygg- mtr	Fasad mtr	Färg	Tak- täckn.	Byggn. år	Kommentar
I	Boningshus	T	SLL	FR	Et	1: 1899	
II							
III							
IV							
V							
VI							
VII							
VIII							
IX							
X							

Planskiss



Kommun Hagfors Församl. Norra Råda Datum 1976-07-21  
 Fastighet Norra Bozerud 1:30 Film nr H 104, 106  
 Gårdsnamn Rönningen Karta 11 D 8e  
 Anl. art Postadsfastighet Sign. EBJ  
 Uppgiftslämnare Vendel Sjögren Atgärder erfordras  
 Anteckningar I släkten sedan 1927. Litt: Sveriges bebyggelse, stomme .....  
landsbygden, Värmlands län II, Sigurd Erixon fasad .....  
 taktäckn. ....

Hus nr	Husets funktion	Byggmtr	Fasad mtr	Färg	Taktäckn.	Byggn. år	Kommentar
I	Boningshus	T	SLL	FR	P	1: 1912	
II	Uthus	B	SLL	FR	Et	b: 1910-t	F d ladugård, jordkällare under
III	Redskapsskjul	B	SLL	FR	Papp	b: 1930-40	
IV							
V							
VI							
VII							
VIII							
IX							
X							

Planskiss

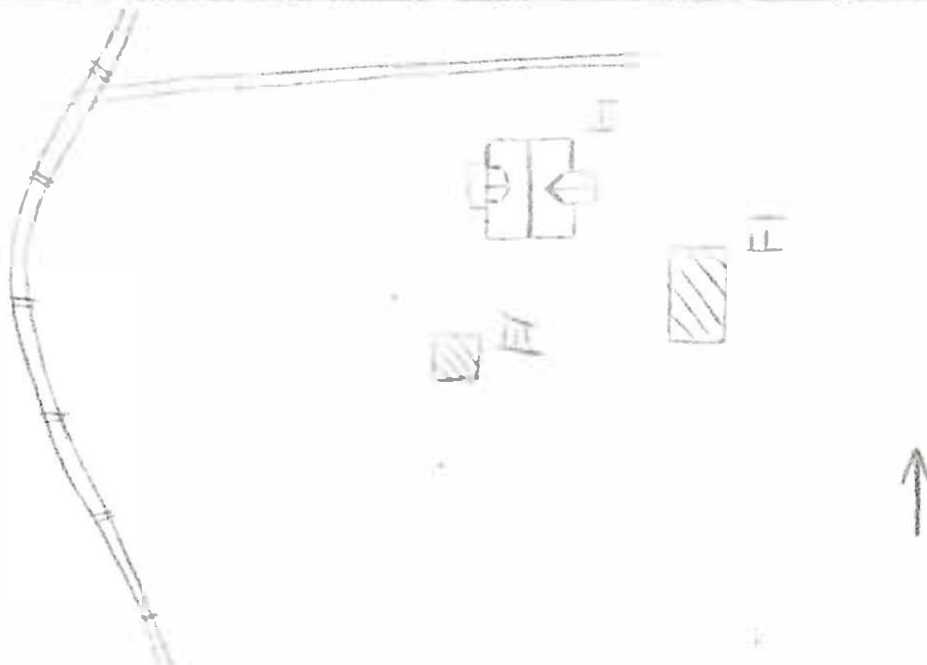

Kommun Hagfors ..... Församl. Norra Råda ..... Datum 1976-07-21 .....

Fastighet Norra Rogerud 1:35 ..... Film nr H 105 .....

Gårdsnamn Henrikssongården ..... Karta 11 D 8e .....

Anl. art F d bondgård, nu äde sen 1960-t ..... Sign. ERJ .....

Uppgiftslämnare Fru Haglund, ägarfru ..... Åtgärder erfordras

Anteckningar F d släktgård i fam Henriksson. 1946 köptes gården ..... stomme .....

av Werner Haglund. Litt: Sveriges bebyggelse, landsbygden, ..... fasad .....

Värmlands län II, Sigurd Erixon ..... taktäckn. ....

Hus nr	Husets funktion	Byggmtr	Fasad mtr	Färg	Taktäckn.	Byggn. år	Kommentar
I	Boningshus	T	SLL	FR	2T	u: 1870-t	1: 1800 Kanske äldre
II	Ladugård	Tg/B	-/SSP	Y	2T	b: 1910-1940	
III	Stall	B	SSP	FR	2T	b: 1880-1900	
IV							
V							
VI							
VII							
VIII							
IX							
X							

Planskiss

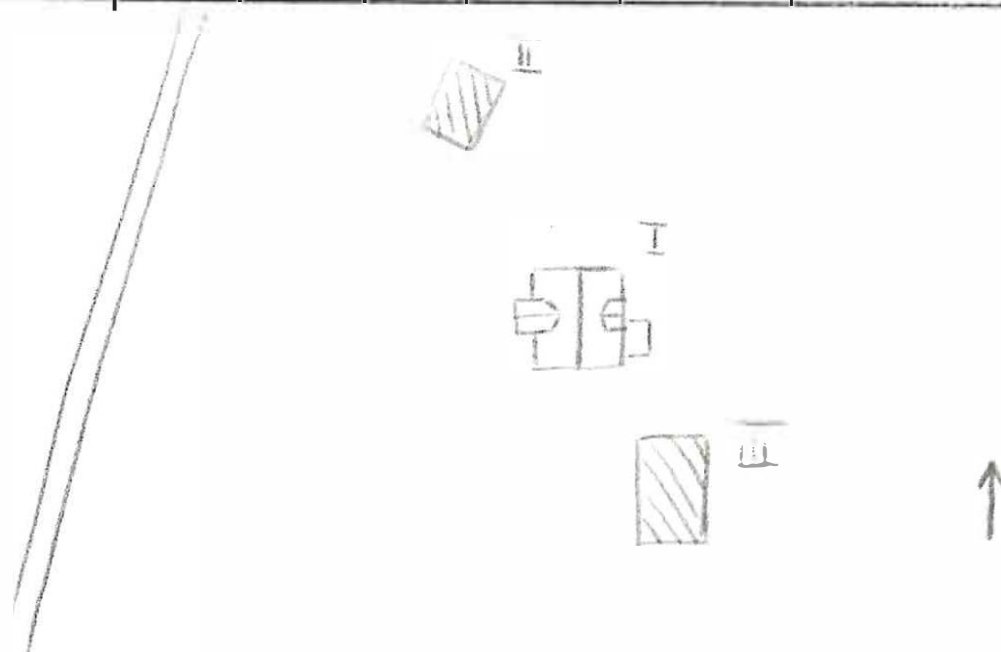

Kommun Hagfors..... Församl. Norra Råda..... Datum 1976-07-21.....  
 Fastighet Norra Bogerud 1:36..... Film nr H 105, 104..  
 Gårdsnamn Norra Gärdet..... Karta 11 D 8e.....  
 Anl. art F d bondgård, nu bostadsfastighet..... Sign. EEJ.....  
 Uppgiftslämnare Arvid Persson, ägare..... Åtgärder erfordras  
 Anteckningar Farfar och en farbror har haft det tidigare. Har stomme.....  
alltid varit i slakten. Släktgård sen 1827. (litt: Sveriges be- fasad.....  
byggelse, landsbygden, Värmlands län II, Sigurd Erixon)..... taktäckn. ....

Hus nr	Husets funktion	Byggmtr	Fasad mtr	Färg	Taktäckn.	Byggn. år	Kommentar
I	Boningshus	T	PFv	OG	P	u: 1867	
II	Lillstuga	T	PFv	OG/X	P	u: 1923	
III	Ladugård	T	SLP	FR	2T	u: 1852	Ombyggt 1905
IV							
V							
VI							
VII							
VIII							
IX							
X							

Planskiss

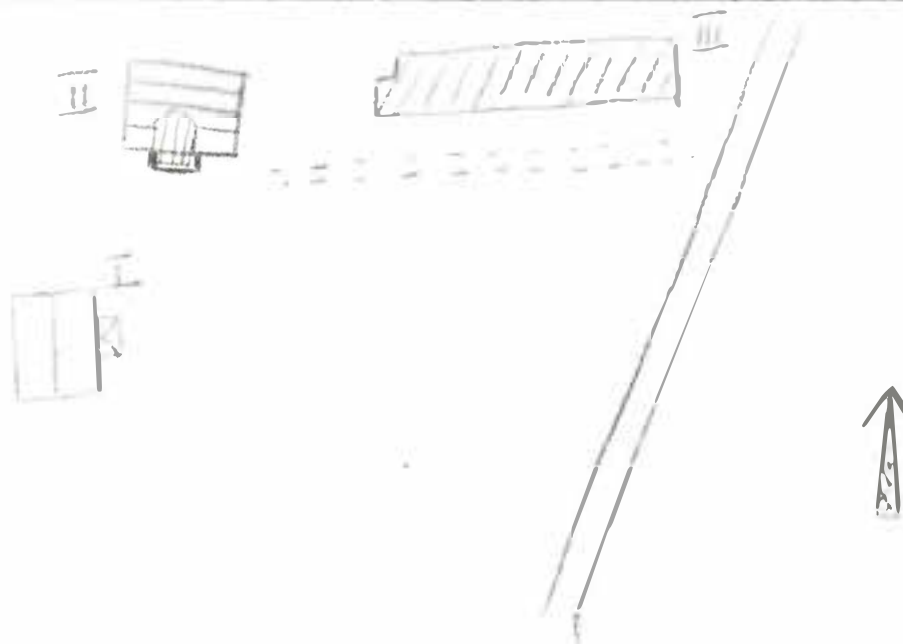

Kommun Hagfors ..... Församl. Norra Råda ..... Datum 1976-07-21 .....

Fastighet Norra Bogerud 1:48 ..... Film nr H 104 .....

Gårdsnamn ..... Karta 11 D 8e .....

Anl. art F d bondgård, nu öde och förfallet ..... Sign. ERJ .....

Uppgiftslämnare ..... Åtgärder erfordras

Anteckningar Litt: Sveriges bebyggelse, landsbygden, Värmlands län stomme .....  
 II, Sigurd Erixon ..... fasad .....  
 ..... taktäckn. ....

Hus nr	Husets funktion	Byggmtr	Fasad mtr	Färg	Taktäckn.	Byggn. år	Kommentar
I	Poningshus	T	SLI	FR	2T	1: 1905	
II	Ladugård	Tg/B	-/SSP	FR	2T/P	1: omkr 1900	
III	Ladugård, stall	T/B	SLI/SSP	FR	P	1: omkr 1900	
IV	Bod	T	SSP/ SLI/-	FR	2T	b: 1870-1900	
V							
VI							
VII							
VIII							
IX							
X							

Planskiss

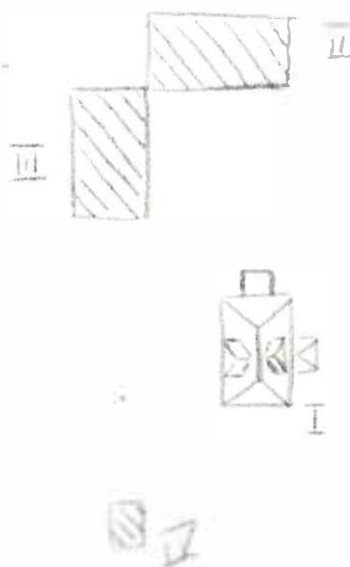

Kommun Hagfors ..... Församl. Norra Råda ..... Datum 1976-07-21 .....  
 Fastighet Norra Bogerud 1:49 ..... Film nr H 104 .....  
 Gårdsnamn - ..... Karta ll D 8e .....  
 Anl. art Bostadsfastighet ..... Sign. EBJ .....  
 Uppgiftslämnare Ingen hemma ..... Åtgärder erfordras  
 Anteckningar Släktgård från 1870 i släkten Arwedsson enligt litt: stomme .....  
Sveriges bebyggelse, landsbygden, Värmlands län II, Sigurd Erixon fasad .....  
 taktäckn. ....

Hus nr	Husets funktion	Byggmtr	Fasad mtr	Färg	Taktäckn.	Byggn. år	Kommentar
I	Boningshus	T	SLL	FR	2T	1: 1914	
II	Stall	B	SSP	FR	Stick	b: 1900-30	
III	Ladugård	B/Tg	SSP	FR	Stick	b: 1900-30	
IV	Lekstuga	B	SSP	FR	P/Papp	b: 1930-50	
V							
VI							
VII							
VIII							
IX							
X							

Planskiss

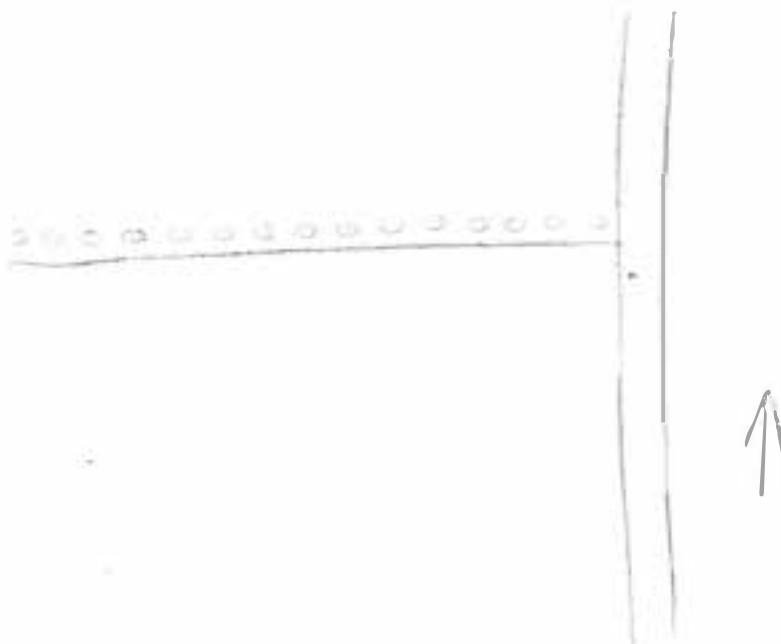
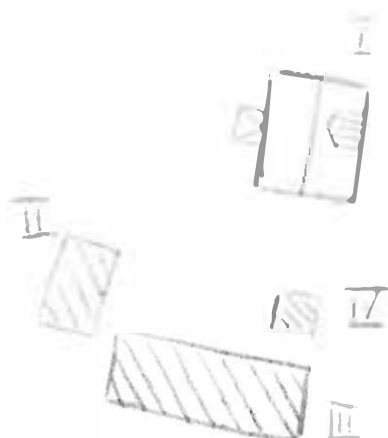

Kommun Hagfors ..... Församl. Norra Råda ..... Datum 1976-07-21 .....

Fastighet Norra Bogerud 1:75 ..... Film nr H 106 .....

Gårdsnamn Erikslund ..... Karta 11 D 8e .....

Anl. art Skomakeri och skoaffär till 1947. Nu bostadsfastighet ..... Sign. EBJ .....

Uppgiftslämnare Nils Andersson, ägare ..... Åtgärder erfordras

Anteckningar Fadern skomakare ..... stomme .....

..... fasad .....

..... taktäckn. ....

Hus nr	Husets funktion	Byggmtr	Fasad mtr	Färg	Taktäckn.	Byggn. år	Kommentar
I	Boningshus	T	SLL/ PFv	FR	P	u: 1905	
II	Ladugård	B/SS	SLL/-	FR	cement- tegel	u: 1905	
III	Magasin	B	SLP	FR	2T	u: 1905	
IV	Jordkällare	S	-	-	Gräs	-	
V							
VI							
VII							
VIII							
IX							
X							

Planskiss



Kommun Hagfors ..... Församl Norra Råda ..... Datum 1976-08-12 .....  
 Fastighet Nybacka 1:26 ..... Film nr H 161 .....  
 Gårdsnamn - ..... Karta 11 D 9e .....  
 Anl. art F d bondgård, nu bostadsfastighet ..... Sign. EBJ .....  
 Uppgiftslämnare Ingen hemma ..... Åtgärder erfordras  
 Anteckningar Hans Ströberg ..... stomme .....  
 ..... fasad .....  
 ..... taktäckn. ....

Hus nr	Husets funktion	Bygg mtr	Fasad mtr	Färg	Tak-täckn.	Byggn. år	Kommentar
I	Boningshus	T	SLP	FR	P	b: 1825-75	
II	Uthus	T	-	X	P	b: 1825-75	
III	Loftgångsbod	T	SLP	X	2T	b: 1825-75	
IV	Lada, småfähus	T/B	-/SSP	X	2T/P	b: 1825-75	Delvis yngre
V	Bastu? Smedja?	T/B	-/SSP	X	P	b: 1825-75	
VI							
VII							
VIII							
IX							
X							

Situationsplan

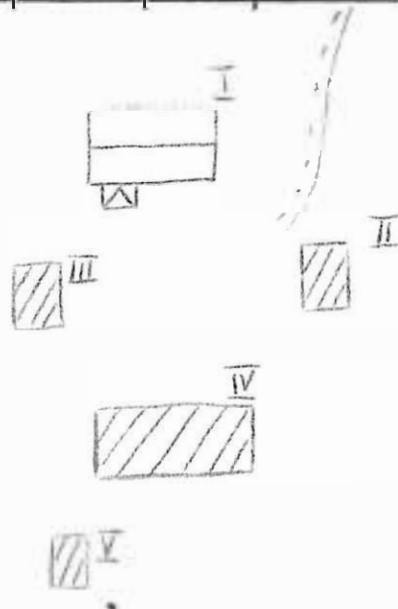

Kommun ..... Hagfors ..... Församl. .... Norra Råda ..... Datum ..... 30/9....  
 Fastighet ..... Nybecks 1:42 ..... Film nr ..... H.5.....  
 Gårdsnamn ..... Karta ..... 110.9f....  
 Anl. art ..... f.d. skola .....  
 Uppgiftslämnare ..... Ägaren ..... Åtgärder erfordras  
 Litteratur ..... stomme .....  
 Anteckn. .... skolan lades ner 1965 ..... fasad .....  
 taktäckn. ....

Hus nr	Husets funktion	Byggmtr	Fasad mtr	Färg	Taktäckn.	Int. bes.	Byggnads-år	Kommentar
I	skolhus	T	SLL	FR	2 T		1910-30	
II	lärarbostad	B	SLL	FR	2 T		1934 u.	
III	uthuslänga	B	SLL	FR	2 T		1934 b.	
IV								
V								
VI								
VII								
VIII								
IX								
X								

Planskiss

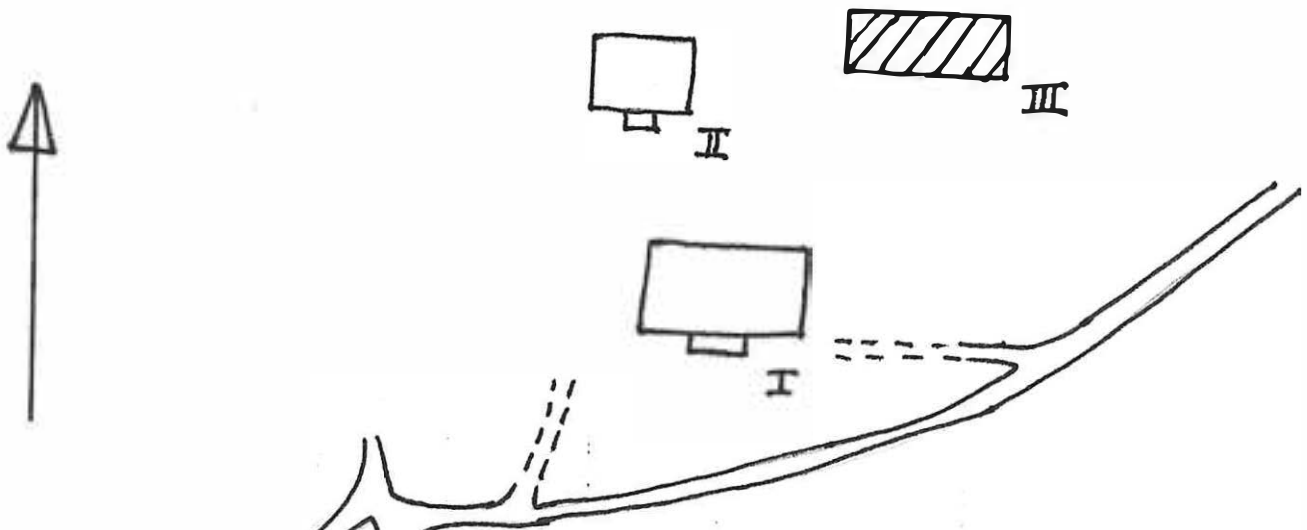

Kommun **Magfors** Församl. **Norra Råda** Datum **30/9**  
 Fastighet **Prästbbl A** Film nr **H 7**  
 Gårdsnamn **.....** Karta **TID 7F**  
 Anl. art **jordbruksfastighet**  
 Uppgiftslämnare **.....** Åtgärder erfordras  
 Litteratur **.....** stomme **.....**  
 Anteckn. **.....** fasad **.....**  
 taktäckn. **.....**

Hus nr	Husets funktion	Byggmtr	Fasad mtr	Färg	Taktäckn.	Int. bes.	Byggnadsår	Kommentar
I								
II	boningshus	T	SLP/LFS	FR	2 T		b. 1890-1920	
III	loge	T	SSP/-	FR(x)	stick		b. 1850-1900	
IV	Isdugård	lg/T/B	SLP/SLP	/FR(x)	stick		b. 1910-30	
V	jordkällare	S			torv		b. 1850-1920	
VI								
VII								
VIII								
IX								
X								

Planskiss

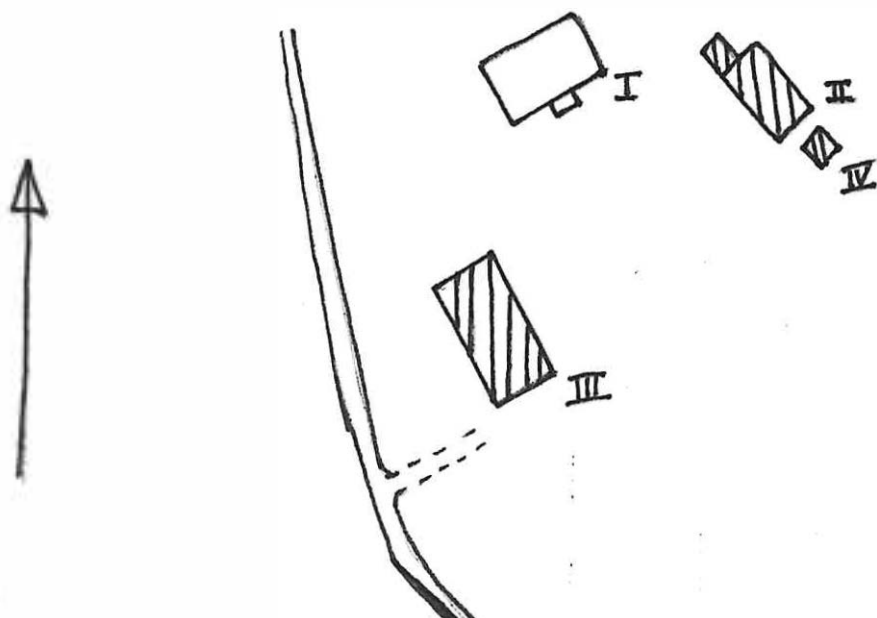

Kommun ..... Hagfors ..... Församl. .... Norra Råda ..... Datum 22/10  
 Fastighet .... Prästbol. 1:3 ..... Film nr . F. 101 .....  
 Gårdsnamn .... Svartkult ..... Karta . 1:10 000 .....  
 Anl. art ..... f.d. torp, nu sommarställe .....  
 Uppgiftslämnare ..... Åtgärder erfordras  
 Litteratur ..... stomme .....  
 Anteckn. .... fasad .....  
 taktäckn. ....

Hus nr	Husets funktion	Bygg- mtr	Fasad mtr	Färg	Tak- täckn.	Int. bes.	Byggnads- år	Kommenta- r
I	boningshus	T	SLP	FR	2 T		b. 1900-30	
II	ladugård	T/B	-/SSP	FR(X)	-/stick		b. 1825-75	halvt förfa
III	bod	T/B	-/SLP	FR	stick		b. 1825-75	
IV	redskapsbod	B	SLL	X	Br		b. 1900-30	
V	ördkällare	S	-	-	torv		b. 1850-1900	
VI								
VII								
VIII								
IX								
X								

Planskiss

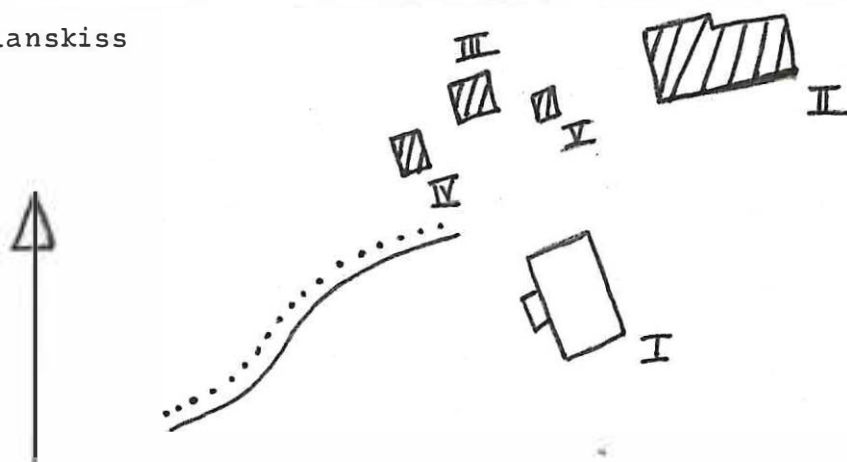

BYGGNAD SINVENTERING 1975

S-län E.N.

Kommun ... Hagfors ..... Försam. .... Norra Råda ..... Datum ..... 6/10 .....  
 Fastighet ... Prästbol. 1:6B ..... Film nr ..... H 19 .....  
 Gårdsnamn ..... Karta ..... 11D 9f .....  
 Anl. art ... f.d. torp (nu sommarställe) .....  
 Uppgiftslämnare ..... Åtgärder erfordras  
 Litteratur ..... stomme .....  
 Anteckn. .... fasad .....  
 taktäckn. ....

Hus nr	Husets funktion	Byggmtr	Fasad mtr	Färg	Taktäckn.	Int. bes.	Byggnadsår	Kommentar
I	boningshus	T	SLL	R	2 T		b.1890-1920	
II	loge	T	SLL	FR(X)	stick		b.1880-1910	
III	jordkällare	KS	-	-	torv		b.1910-1930	
IV								
V								
VI								
VII								
VIII								
IX								
X								

Planskiss

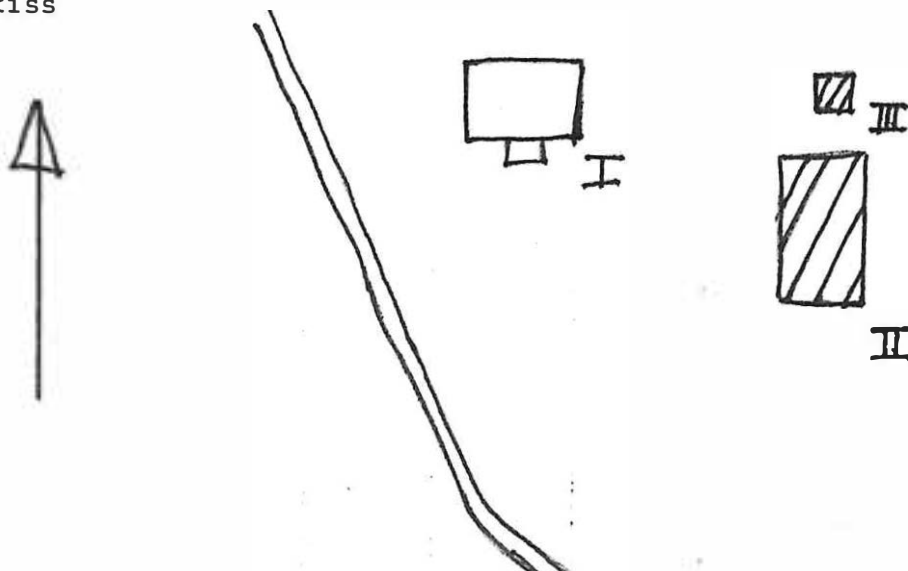

BYGGNADSINVENTERING 1975

S-län

E.N.

Kommun .. Bagfors .. Församl. .. Norra Råda .. Datum .. 6/10 ..  
 Fastighet .. Prästol. 1:6 .. Film nr .. H. 19 ..  
 Gårdsnamn .. .. Karta .. 11D 96 ..  
 Anl. art .. f.d. jordbruksfastighet ..  
 Uppgiftslämnare .. .. Åtgärder erfordras  
 Litteratur .. .. stomme .. ..  
 Anteckn. .. .. fasad .. ..  
 .. .. taktäckn. .. ..

Hus nr	Husets funktion	Byggmtr	Fasad mtr	Färg	Taktäckn.	Int. bes.	Byggnadsår	Kommentar
I	boningshus	T	SLP	FR	2 T		b.1880-1920	
II	bod	T	-	FR(X)	P(X)		b.1825-75	
III	loge/stall	B/T	SSP/-	FR(X)	stick		b.1875-1900	
IV	ladugård	KS/B	slät/SSP	-/FR	P(X)		b.1920-40	
V	jordkällare	S/KS	-	-	torv		b.1880-1920	
VI								
VII								
VIII								
IX								
X								

Planskiss

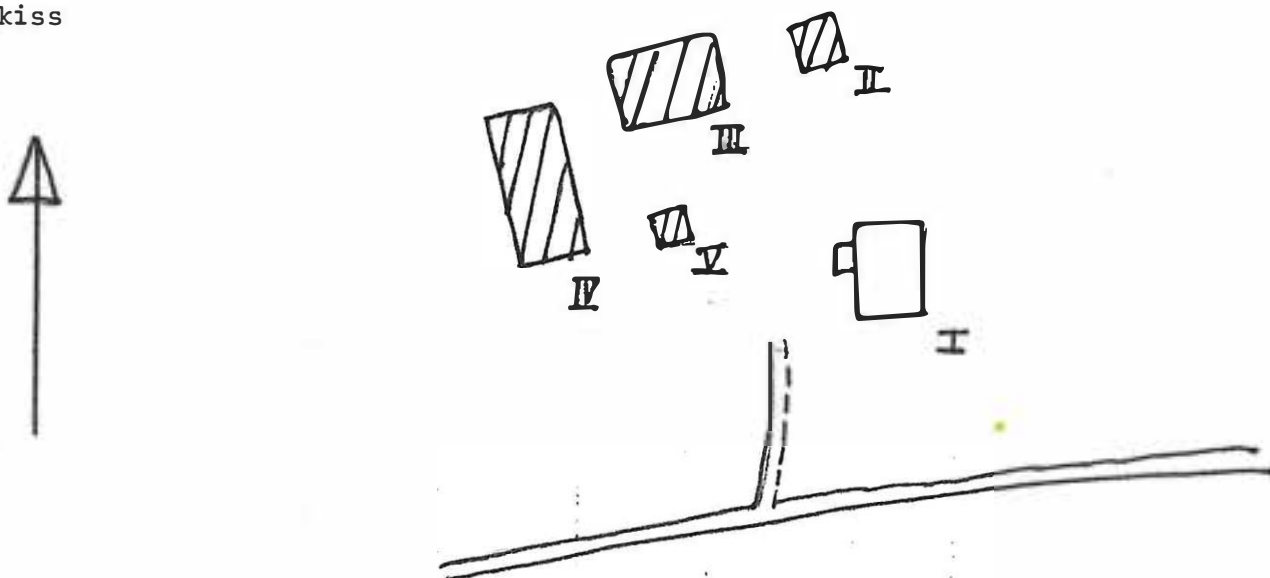

## BYGGNAD SINVENTERING 1975

S-län

Kommun ... Hagfors ..... Församl. .... Norra Råda ..... Datum ... 9/10 .....

Fastighet Prästhol 1:6 II ..... Film nr ... 4 59 .....

Gårdsnamn Klarråsen ..... Karta ... 12D of .....

Anl. art ... Torp/3de .....

Uppgiftslämnare .....

litteratur .....

Anteckn. ....

Åtgärder erfordras  
 stomme .....  
 fasad .....  
 taktäckn. ....

Hus nr	Husets funktion	Byggmtr	Fasad mtr	Färg	Taktäckn.	Int. bes.	Byggnadsår	Kommentar
I	Poststad	T	SLL	FR	2 T		1890-1910	
II								
III								
IV								
V								
VI								
II								
VIII								
IX								
X								

Planskiss



Kommun Hagfors..... Församl. Norra Råda..... Datum 8/10.....  
 Fastighet Prästbol 1:6 II..... Film nr H 58.....  
 Gårdsnamn Källan..... Karta 12D 0f.....  
 Anl. art Sommarbostad.....  
 Uppgiftslämnare ..... Åtgärder erfordras  
 Litteratur ..... stomme .....  
 Anteckn. .... fasad .....  
 taktäckn. ....

Hus nr	Husets funktion	Bygg- mtr	Fasad mtr	Färg	Tak- täckn.	Int. bes.	Byggnads- år	Kommentar
I	Bostad	T/B	SLI	FR	2 T		1890-1910 B	
II	Vedbod	B	SLI	FR	2 T		1910-40 B	
III	Ladugård	T	-	FR	Papp(X)		1800-50 B	
IV								
V								
VI								
VII								
VIII								
IX								
X								

Planskiss

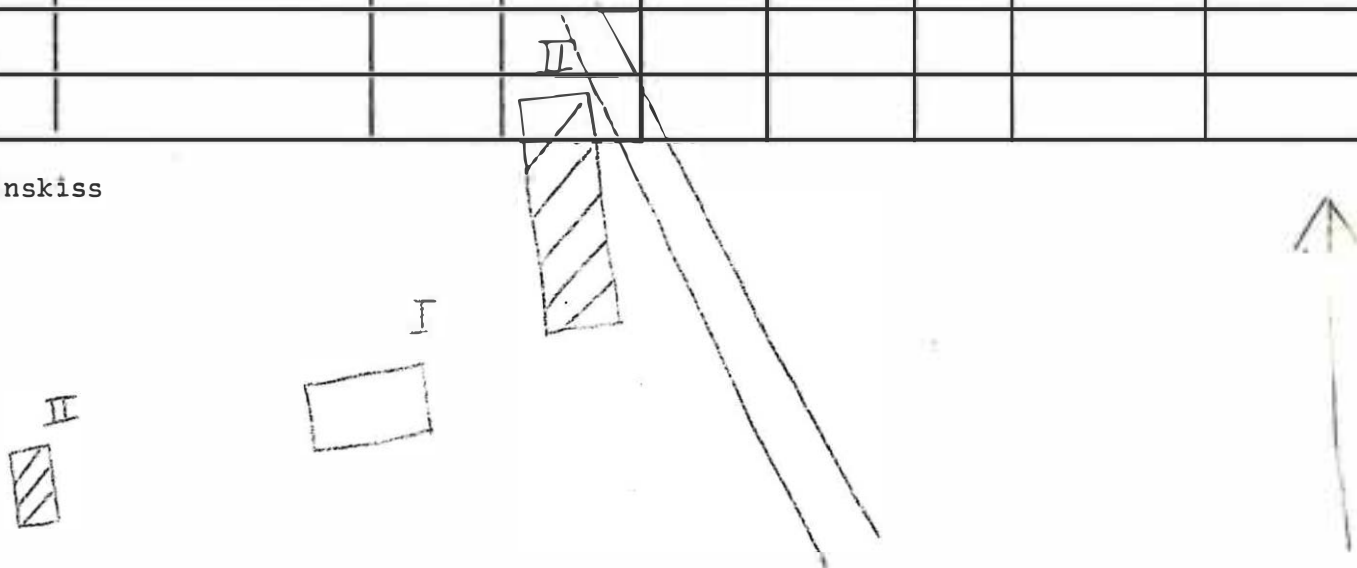

## BYGGNADS INVENTERING 1975

S-län

Kommun ..... Hagfors ..... Församl. .... Morra Råda ..... Datum ..... 9/10 .....

Fastighet ..... Prästbol 1:6 II ..... Film nr ..... H 59 .....

Gårdsnamn ..... Sadelmakarösen ..... Karta ..... 12D of .....

Anl. art ..... Torp/öde .....

Uppgiftslämnare .....

..... litteratur .....

Anteckn. ....

Åtgärder erfordras  
 stomme .....  
 fasad .....  
 taktäckn. ....

Hus nr	Husets funktion	Byggmtr	Fasad mtr	Färg	Taktäckn.	Int. bes.	Byggnadsår	Kommentar
I	Postad	T	SLI	FR	2 T		1850-1900 B	
II	Ladugård	T/B	-	FR	P(X)		1900-30 B	
III	Skjul	B	-/SLI	X	Papp(G5)		1940-50 B	
IV								
V								
VI								
II								
VIII								
IX								
X								

Planskiss

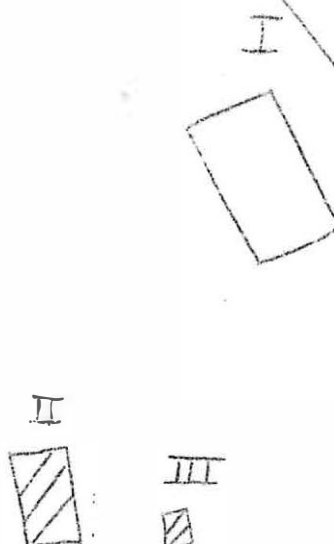

## BYGGNAD SINVENTERING 1975

S-län

Kommun Hagfors..... Församl. Norra Råda..... Datum 8/10  
 Fastighet Prästbol 1:6 II..... Film nr H 58  
 Gårdsnamn Sundbäcken..... Karta 12D 0f  
 Anl. art Sommarbostad.....  
 Uppgiftslämnare ..... Åtgärder erfordras  
 Litteratur ..... stomme .....  
 Anteckn. .... fasad .....  
 .... taktäckn. ....

Hus nr	Husets funktion	Byggmtr	Fasad mtr	Färg	Taktäckn.	Int. bes.	Byggnadsår	Kommentar
I	Bostad	T/B	SLP	FR	2 T		1880-1900	B
II	Garage/Skjul	B	SLP	FR	2 T		1968	U
III								
IV								
V								
VI								
II								
VIII								
IX								
X								

Planskiss

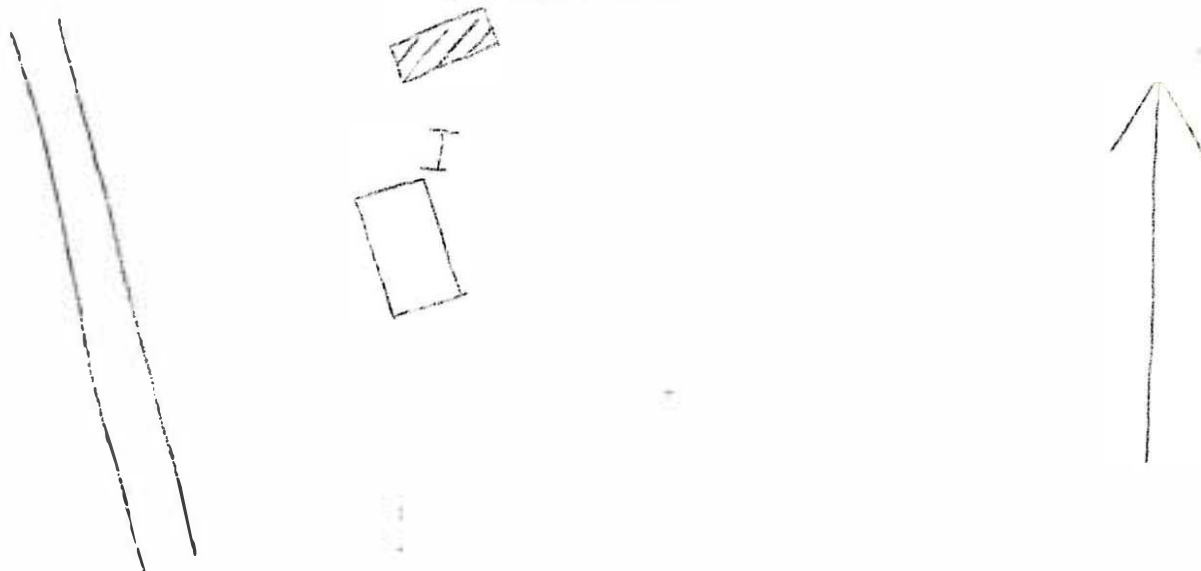

## BYGGNADSINVENTERING 1975

S-län

Kommun ..... Hagfors ..... Församl. .... Norra Råda ..... Datum ..... 8/10  
 Fastighet ..... Prästhol 1:11 ..... Film nr ..... H 57, 58  
 Gårdsnamn ..... Sund ..... Karta ..... 12D 0f  
 Anl. art ..... Torp/sommarbostad .....  
 Uppgiftslämnare ..... Åtgärder erfordras  
 Litteratur ..... stomme .....  
 Anteckn. .... fasad .....  
 taktäckn. ....

Hus nr	Husets funktion	Bygg- mtr	Fasad mtr	Färg	Tak- täckn.	Int. bes.	Byggnads- år	Kommentar
I	Postad	T	SLP	P(R)	2 T		1850-75 B	
II	Bod	T	-/SLL	FR	P(S)		1850-1900 B	
III	Skjul	B	SLL	P(R)	P(X)		1930-50 B	
IV	Gäststuga/loge	T	-/SLP	FR	P(X)		1800-50 B	
V	Avtråde	B	SLL	P(R)	2 T		1930-50 B	
VI	Jordkällare	S	-	(X)	-		1875-1900 B	
II								
VIII								
IX								
X			III					

Planskiss

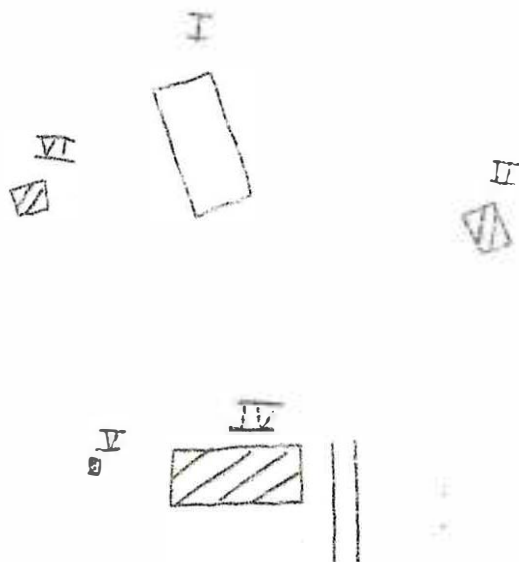

Kommun .. **Hagfors** ..... Församl. .. **Norra Råda** ..... Datum .. **24/9** .....  
 Fastighet ... **Prästbol 1:22** ..... Film nr **F 4** .....  
 Gårdsnamn ..... Karta ... **11D.9f** .....  
 Anl. art .. **sommarställe** .....  
 Uppgiftslämnare ..... Åtgärder erfordras  
 Litteratur ..... stomme .....  
 Anteckn. .... fasad .....  
 taktäckn. ....

Hus nr	Husets funktion	Bygg- mtr	Fasad mtr	Färg	Tak- täckn.	Int. bes.	Byggnads- år	Kommentar
I	<b>Boningshus</b>	T	SLL	FR	2 T		b. 1880-1910	
II	<b>ladugård</b>	S/T	-/SLP	-/FR	2 T		b. 1880-1910	
III								
IV								
V								
VI								
VII								
VIII								
IX								
X								

Planskiss

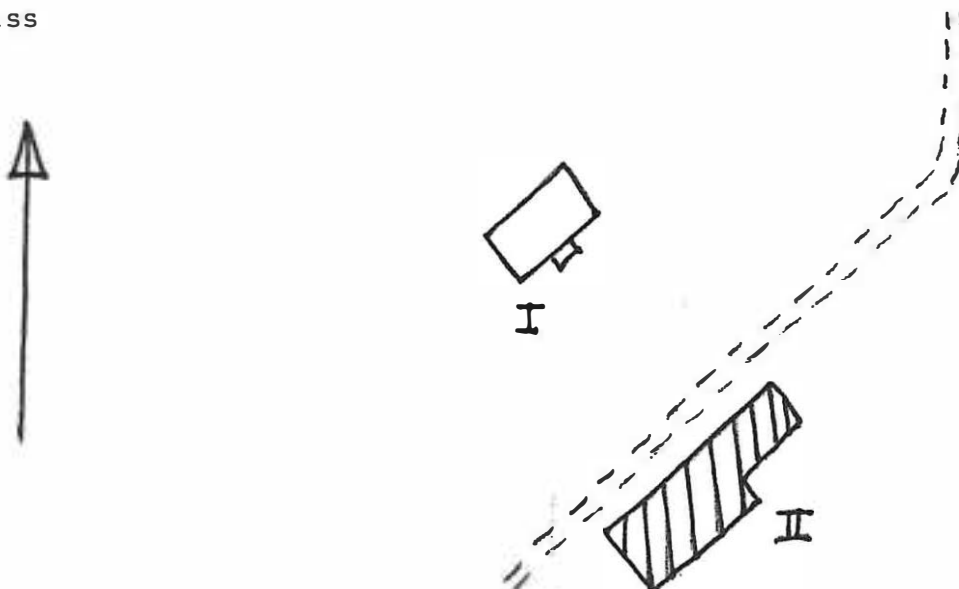

BYGGNAD SINVENTERING 1975

S-län E.N.

Kommun ... Hagfors ..... Församl. ... Worra Råda ..... Datum ... 2/10 .....  
 Fastighet ... Prästbol. 1:31 ..... Film nr H 10 .....  
 Gårdsnamn ..... Karta ... 11 D 9 f .....  
 Anl. art ..... f.d. skola (nu två egna hem o. virkesförsäljning) .....  
 Uppgiftslämnare ... Grannen i Prästbol. 1:44 ..... Åtgärder erfordras  
 Litteratur ..... stomme .....  
 Anteckn. .... fasad .....  
 taktäckn. ....

Hus nr	Husets funktion	Bygg- mtr	Fasad mtr	Färg	Tak- täckn.	Int. bes.	Byggnads- år	Kommentar
I	skola	T	SLP/SLL	FR	P(S)		b.1875-1900	
II	lärarbostad	T	LFS	FR	2 T		u.1917-18	
III	uthuslängd	B	SLL	FR	2 T		b.1920-40	
IV	bod	B	SLL	FR	2 T		b.1920-40	
V	jordkällare	S	-	-	torv		b.1910-20	
VI								
VII								
VIII								
IX								
X								

Planskiss

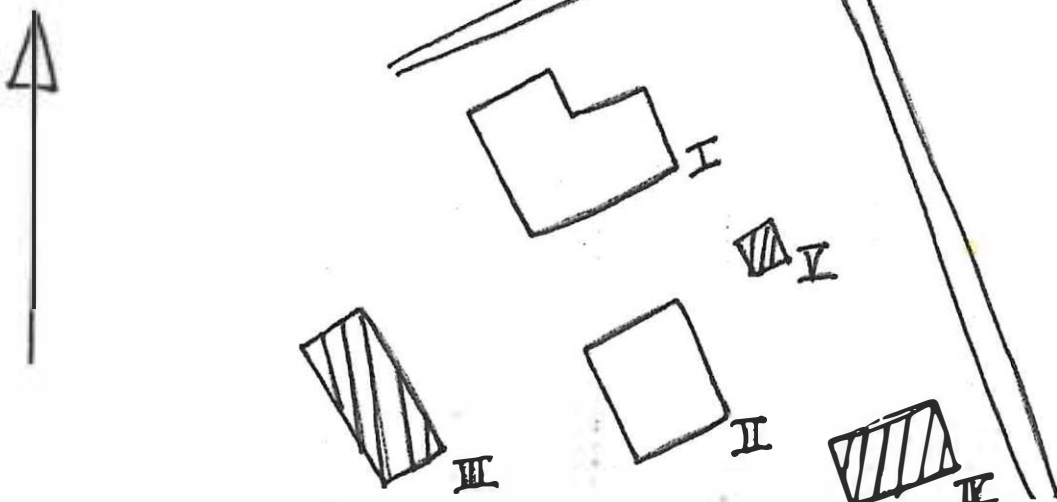

BYGGNADSVINVENTERING 1975

S-län E.N.

Kommun Fagforsa..... Församl. Norra Råda..... Datum 2/10.....  
 Fastighet Prästhol 1:36..... Film nr H 10.....  
 Gårdsnamn Gårdet..... Karta 11D of.....  
 Anl. art egna hem.....  
 Uppgiftslämnare ..... Åtgärder erfordras  
 Litteratur ..... stomme .....  
 Anteckn. .... fasad .....  
 .... taktäckn. ....

Hus nr	Husets funktion	Byggmtr	Fasad mtr	Färg	Taktäckn.	Int. bes.	Byggnadsår	Kommentar
I	boningshus	T	SLL	FR	2 T		b.1910-30	
II	garage	B	SLL	FR	2 T		b.1960-70	
III	bod	B	SSP	FR	2 T		b.1910-30	
IV	jordkällare	S	-	-	torv		b.1910-30	
V								
VI								
VII								
VIII								
IX								
X								

Planskiss

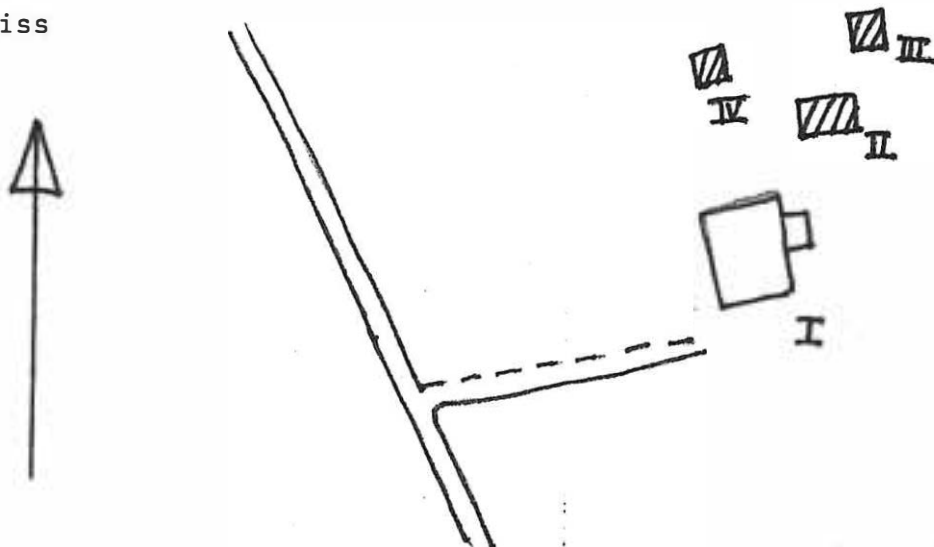

## BYGGNAD SINVENTERING 1975

S-län

Kommun ..... Hagfors ..... Församl. .... Norra Råda ..... Datum ..... 7/10  
 Fastighet ..... Prästhol 1:39, 1:6 ..... Film nr ..... H 56  
 Gårdsnamn ..... Åskällan ..... Karta ..... 12D OF  
 Anl. art ..... Sommarbostad .....  
 Uppgiftslämnare .....  
 Litteratur .....  
 Anteckn. ....

Åtgärder erfordras  
 stomme .....  
 fasad .....  
 taktäckn. ....

Hus nr	Husets funktion	Bygg- mtr	Fasad mtr	Färg	Tak- täckn.	Int. bes.	Byggnads- år	Kommentar
I	Bostad	T	SLP	P(R)	2 T		1800-1910 B	
II	Fod	T	-/SLP	P(R)	2 T		1850-1900 B	1:6
III	Avträde	B	-	O G	Papp(Gö)		1940-60 B	1:6
IV								
V								
VI								
VII								
VIII								
IX								
X								

Planskiss

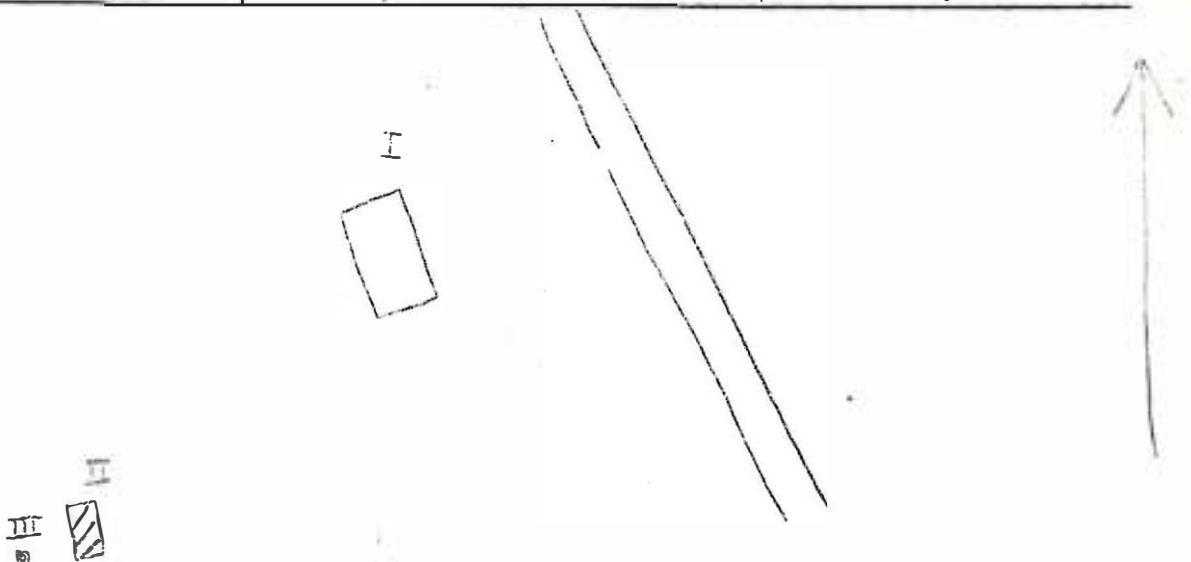

BYGGNADSVINVENTERING 1975

S-län E.N.

Kommun ..... Hagfors ..... Församl. .... Norra Råda ..... Datum ..... 2/10 .....  
 Fastighet ..... Prästhol 1:44 ..... Film nr ..... H 10 .....  
 Gårdsnamn ..... Karta ..... 11D.9f. ....  
 Anl. art ..... f.d. torv, nu egna hem .....  
 Uppgiftslämnare ..... ägaren ..... Åtgärder erfordras  
 Litteratur ..... stomme .....  
 Anteckn. .... fasad .....  
 taktäckn. ....

Hus nr	Husets funktion	Byggmtr	Fasad mtr	Färg	Taktäckn.	Int. bes.	Byggnadsår	Kommentar
I	boningshus	T	SLL	FR	2 T		b.1880-1910	
II	ledugård, loge	T/B	-/SLL/SLH	FR	P(X)		b.1875-1900	delvis yngre
III	garage	B	SLL	FR	2 T		b.1960-70	
IV	jordkällare	KS	-	-	torv		u.1965-75	
V	tvättstuga	B	SLP	FR	papp(S)		u.1950-60	
VI	jordkällare	S	-	-	torv		b.1880-1910	inköpt av vägverket f rivning
VII								
VIII								
IX								
X								

Planskiss

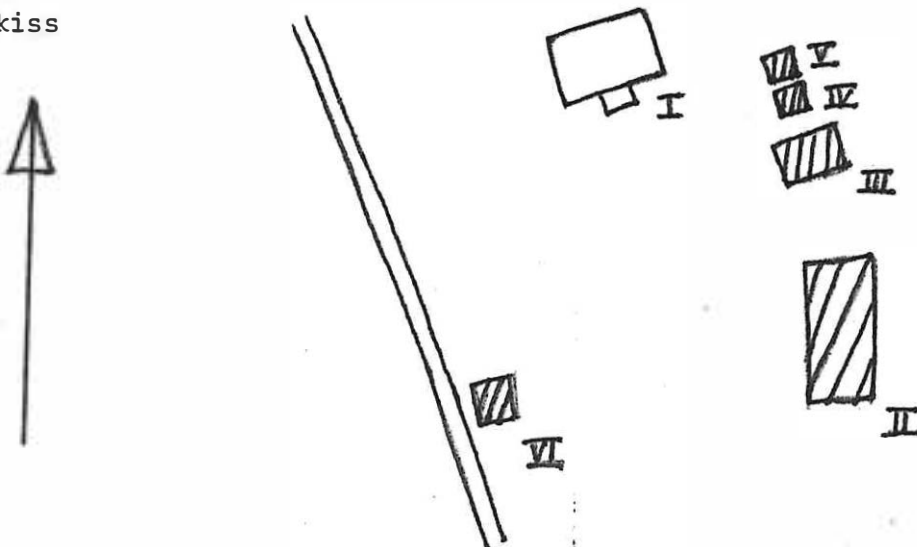

BYGGNÅDSINVENTERING 1975

S-län E.N.

Kommun ..... Västfors ..... Församl. .... Norra Råda ..... Datum ..... 2/10 .....  
 Fastighet ..... Pr. 1:45 + 3:1 (delvis) ..... Film nr ..... F 9 .....  
 Gårdsnamn ..... Åstjärnan ..... Karta ..... 11D 9f .....  
 Anl. art ..... f. 1. torp (sommarställe) .....  
 Uppgiftslämnare .....  
 Litteratur .....  
 Anteckn. ....  
 Åtgärder erfordras  
 stomme .....  
 fasad .....  
 taktäckn. ....

Hus nr	Husets funktion	Byggmtr	Fasad mtr	Färg	Taktäckn.	Int. bes.	Byggnadsår	Kommentar
I	boningshus	T	SLP	FR	2 T		b.1850-1900	
II	tvättstuga	T	SLP	FR	2 T		b.1880-1910	
III	ladugård	B	SLL	FR	2 T		b.1930-50	(tillhör 3:1)
IV	dass	B	SLL	FR	2 T		b.1930-50	
V	såg	B	SSP	FR	P(X)		b.1960-70	
VI								
VII								
VIII								
IX								
X								

Planskiss

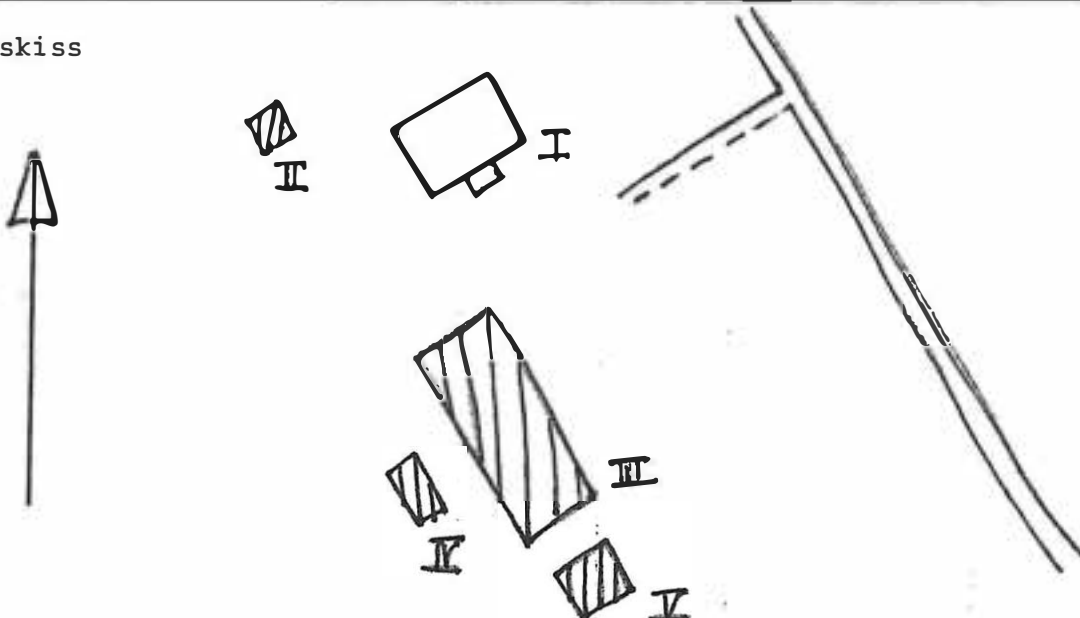

Kommun Vegfors Församl. Norra Råda Datum 2/10  
 Fastighet Frästhol 3:1 Film nr H 9  
 Gårdsnamn Åsen Karta 11D 9f  
 Anl. art hondgård  
 Uppgiftslämnare  
 Litteratur Värmlandsgården I, 1946 Sthlm  
 Anteckn. Boningshuset moderniserat - har haft veranda framför  
 ingången mitt på huset

Åtgärder erfordras  
 stomme  
 fasad  
 taktäckn.

Hus nr	Husets funktion	Bygg- mtr	Fasad mtr	Färg	Tak- täckn.	Int. bes.	Byggnads- år	Kommentar
I	boningshus	T	SLL	FR	2 T		1.1831	
II	loftbod	T/B	SLP	FR	P(X)		1.1907	tillbyggd
III	ladug., loge, garage	T/B	-/SLP/	FR	P(X)/Et		1.1900-10	
IV	brygghus	T	SLP	FR	P(X)		1.1900-10	f.d. tvättstuga inredd, höjd på- byggd
V	bod	T	SLP/-	FR	P(X)		1.1900-10	
VI	jordkällare	KS/B	-	-	P(X)		b.1960-70	ombyggd
VII	pumphus	KS	-	-	Et		b.1960-70	
VIII								
IX								
X								

Planskiss

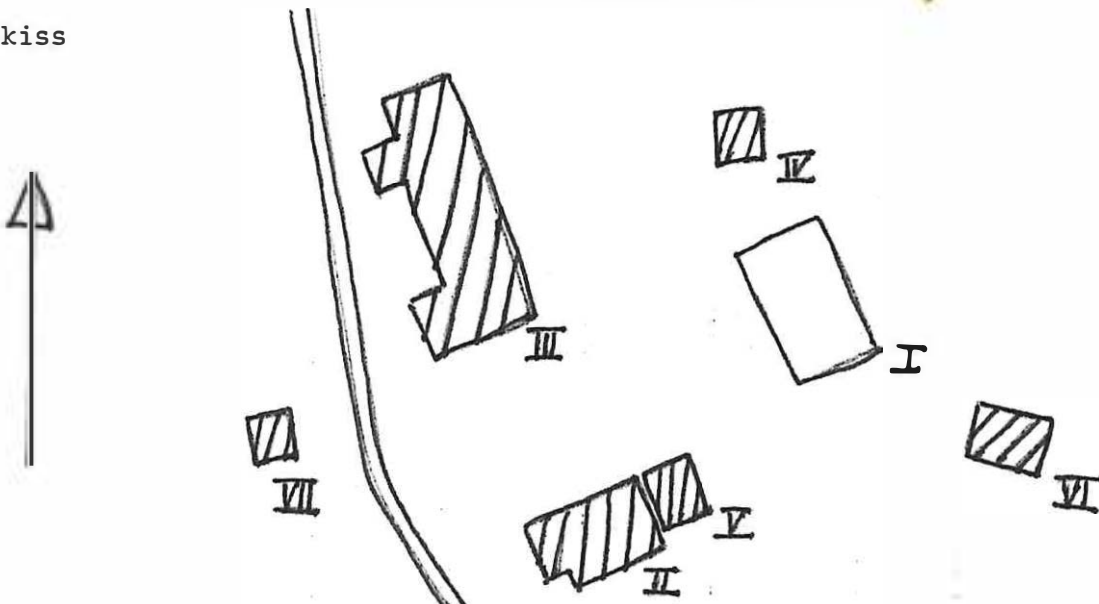

## BYGGNAD SINVENTERING 1975

S-län

Kommun ..... Hagfors ..... Församl. .... Norra Råda ..... Datum ..... 10/10 .....

Fastighet ..... Risäter 1:1 ..... Film nr ..... H 64 .....

Gårdsnamn ..... Krakerud ..... Karta ..... 12D 0f .....

Anl. art ..... Postad .....

Uppgiftslämnare ..... Åtgärder erfordras .....

Litteratur ..... stomme ..... .....

Anteckn. .... Tidigare arbetarbostad, inrymmer 5 lägenheter.... fasad ..... .....

taktäckn. .... .....

Hus nr	Husets funktion	Byggmtr	Fasad mtr	Färg	Taktäckn.	Int. bes.	Byggnadsår	Kommentar
I	Postad	Tg	slät	G	2 T		1917 U	
II	Vedskjul	B	LFS	FR	2 T		1917 U	
III	Bod/källare	Tg/B	slät	Grå/FR	2 T		1917 U	
IV								
V								
VI								
II								
VIII								
IX								
X								

Planskiss

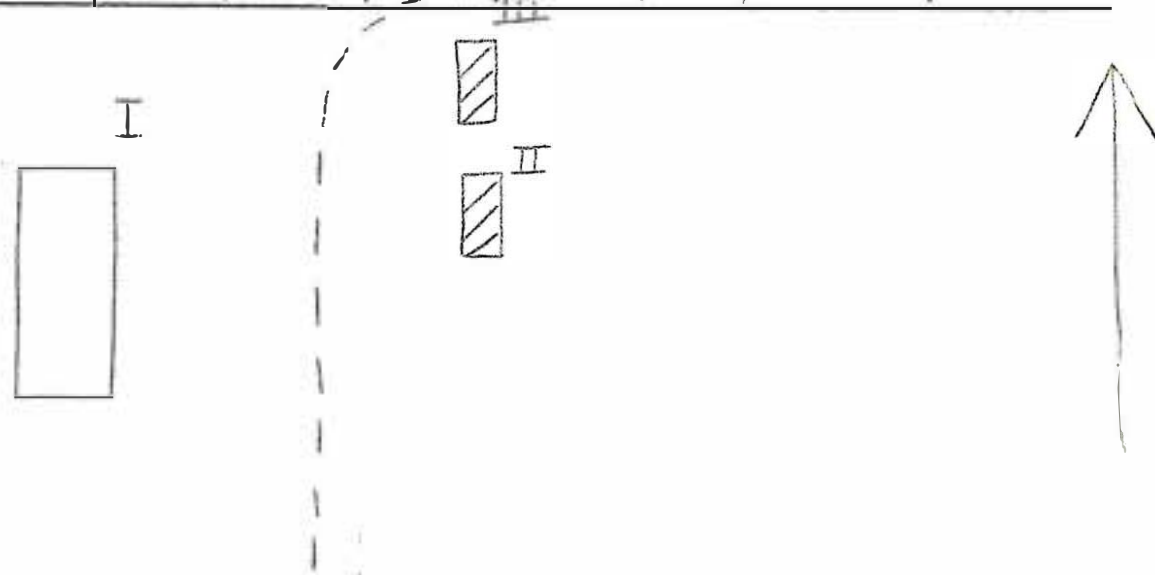

## BYGGNADSVINVENTERING 1975

S-län

Kommun ..... Hagfors ..... Församl. .... Norra Råda ..... Datum ..... 7/10 ..  
 Fastighet .. Risäter 1:1 II ..... Film nr ..... H 56 ..  
 Gårdsnamn .. Norra Broddheden ..... Karta ..... 12D 0f .....  
 Anl. art ..... Bondgård .....  
 Uppgiftslämnare ..... Åtgärder erfordras  
 Litteratur ..... stomme .....  
 Anteckn. .... fasad .....  
 taktäckn. ....

Hus nr	Husets funktion	Byggmtr	Fasad mtr	Färg	Taktäckn.	Int. bes.	Byggnadsår	Kommentar
I	Bostad	T	SLL	FR	BT(S)		1875-1900 B	
II	Ladugård	KS/B	-/-/SLL	(X)/FR	2 T		1930-50 B	
III	Loge	T	-/SSP	FR	2 T		1825-75 B	
IV	Garage	T	-	FR	P(GÅ)		1825-75 B	
V	Jordkällare	Btg	-	(X)	-		1940-50 B	
VI								
II								
VIII								
IX								
X								

Planskiss

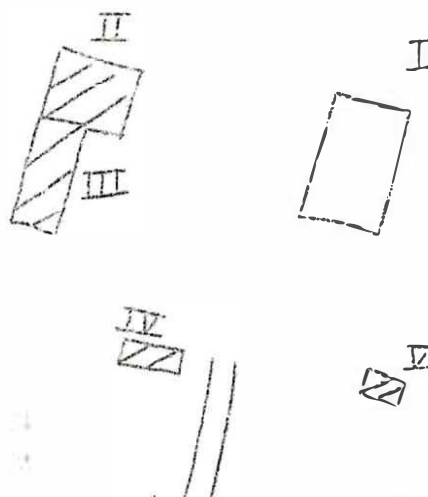

## BYGGNAD SINVENTERING 1975

S-län

Kommun Hagfors ..... Församl. Norra Råda ..... Datum 7/10 .....

Fastighet Risäter 1:1 II ..... Film nr H.57 .....

Gårdsnamn Stenbäcken ..... Karta 120.01 .....

Anl. art Bondgård .....

Uppgiftslämnare .....

Litteratur .....

Anteckn. ....

Åtgärder erfordras  
stomme .....  
fasad .....  
taktäckn. ....

Hus nr	Husets funktion	Byggmtr	Fasad mtr	Färg	Taktäckn.	Int. bes.	Byggnadsår	Kommentar
I	Bostad	T	SLP	FR	2 T		1825-75 B	
II	Skjul	B	SLP	FR	stick		1875-1900 B	
III	Jordkällare	KS	-	(X)	-		1850-1900 B	sinner
IV	Ladugård	T/B	SLL	FR	stick		1930-50 B	
V	Avtråde	B	SLL	FR	2 T		1930-50 B	
VI								
II								
VIII								
IX								
X								

Planskiss

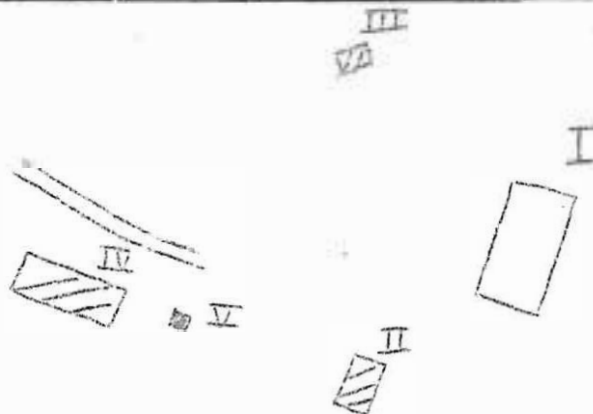

## BYGGNAD SINVENTERING 1975

S-län

Kommun ..... Hagfors ..... Församl. .... Norra Råda ..... Datum ..... 7/10 ..  
 Fastighet ..... Pislter 1:1 II ..... Film nr ..... 457 ..  
 Gårdsnamn ..... Södra Brodden ..... Karta ..... LAD 08 ..  
 Anl. art ..... Torp .....  
 Uppgiftslämnare .....  
 litteratur .....  
 Anteckn. ....

Åtgärder erfordras  
 stomme .....  
 fasad .....  
 taktäckn. ....

Hus nr	Husets funktion	Bygg- mtr.	Fasad mtr	Färg	Tak- täckn.	Int. bes.	Byggnads- år	Kommentar
I	Bostad	T	SLP	FR	P (S)		1850-1900 B	
II	Ladugård	T/B	GSP/SLP	FR	P (X)		1850-1900 B	
III	Stall/Vedbod	T/B	SLP	FR	P(X)		1900-30 B	
IV	Jordkällare	S	-	X	2 T		1850-1900 B	
V								
VI								
VII								
VIII								
IX								
X								

Planskiss

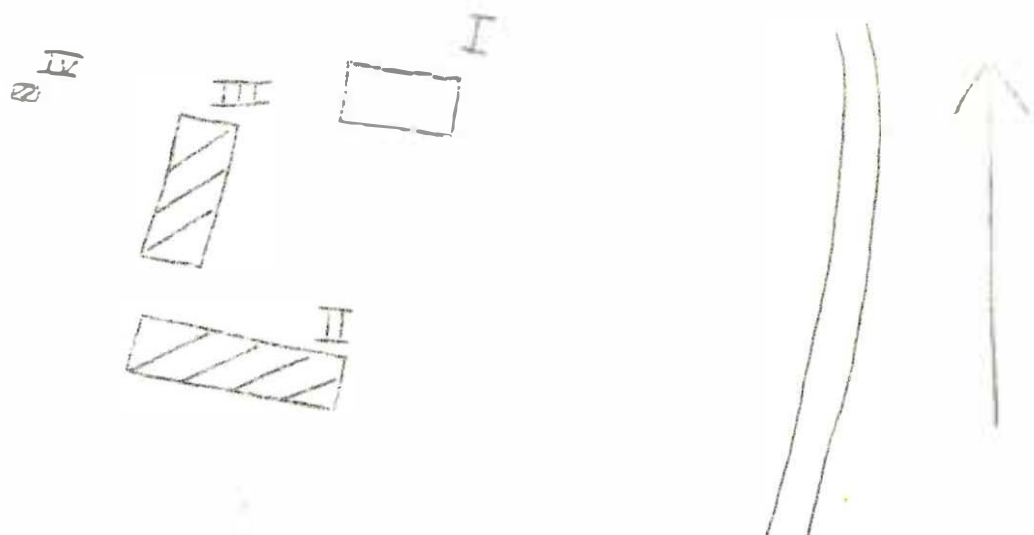

Kommun Hagfors Försembl. Norra Råda Datum 1976-08-24  
 Fastighet Risäter 1:1 Film nr H 195  
 Gårdsnamn - Karta 12 D 0e  
 Anl. art F d bondgård, nu bostadsfastighet Sign. ERJ  
 Uppgiftslämnare Ingen hemma Åtgärder erfordras  
 Anteckningar stomme  
fasad  
taktäckn.

Hus nr	Husets funktion	Bygg mtr	Fasad mtr	Färg	Tak-täckn.	Byggn. år	Kommentar
I	Boningshus	T	SLI	FR	2T	b: 1880-1910	
II	Ladugård	T/B/SS	-/SLP/-	FR	Stick	b: 1880-1910	
III	Stall	B	SLI	FR	Stick	b: 1880-1920	
IV							
V							
VI							
VII							
VIII							
IX							
X							

Situationsplan

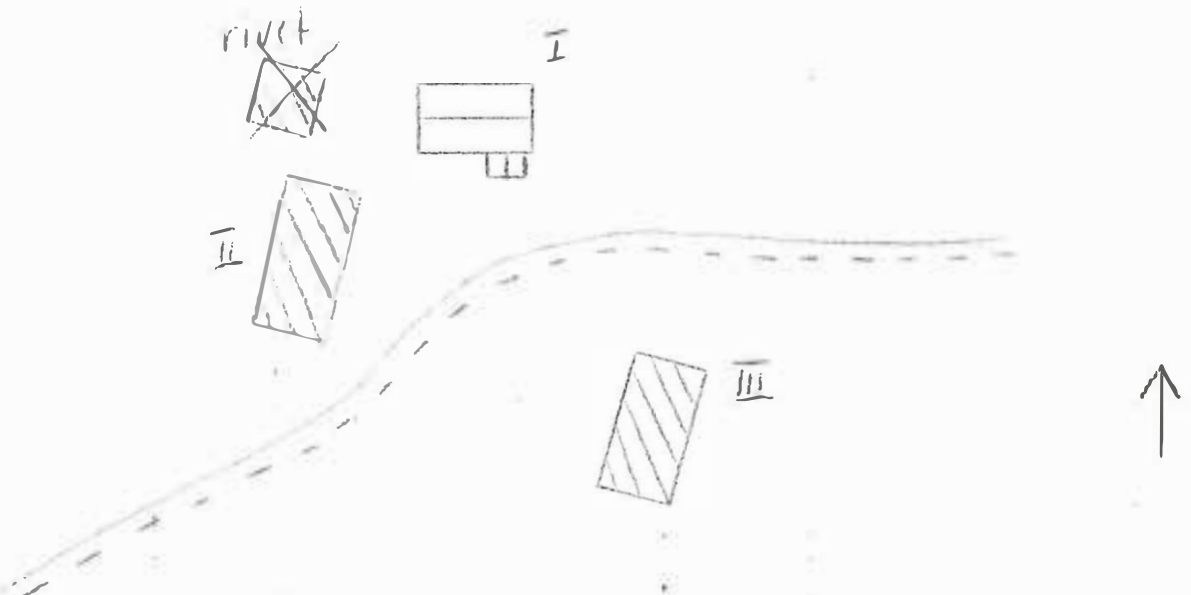

## BYGGNAD SINVENTERING 1975

S-län

Kommun ..... Hagfors ..... Församl. .... Norra Råda ..... Datum ..... 9/10 .....

Fastighet ..... Risäter 1:10 ..... Film nr ..... H 63 .....

Gårdsnamn ..... Myra Station ..... Karta ..... 12D 0f .....

Anl. art ..... Järnvägsstation/öde .....

Uppgiftslämnare ..... Åtgärder erfordras .....

Litteratur ..... stomme ..... .....

Anteckn. .... fasad ..... .....

..... taktäckn. .... .....

Hus nr	Husets funktion	Byggmtr	Fasad mtr	Färg	Taktäckn.	Int. bes.	Byggnadsår	Kommentar
I	Stationshus	B	LFS/SFS	F(R)	2 T		1900-07 U	
II	Skjul	B	SLP	FR	2 T		1900-07 U	
III	Avtröde	B	SLP/PFV	FR	2 T		1900-07	
IV	Lekstuga	B	SLL	FR	2 T		1940-60 B	
V	Jordkällare	S	-	(X)	-			
VI								
VII								
VIII								
IX								
X								

Planskiss



I



## BYGGNAD SINVENTERING 1975

S-län

Kommun .... Hagfors ..... Församl. .... Torra Råda ..... Datum ..... 10/10..  
 Fastighet ... Risäter 1:29 ..... Film nr ..... H. 58..  
 Gårdsnamn ..... Karta ..... 120.0f. ....  
 Anl. art .... Somarbostad .....  
 Uppgiftslämnare ..... Åtgärder erfordras  
 Litteratur ..... stomme .....  
 Anteckn. .... Tidigare trädgårdsmästarebostad på Risäter ..... fasad .....  
 taktäckn. ....

Hus nr	Husets funktion	Byggmtr	Fasad mtr	Färg	Taktäckn.	Int. bes.	Byggnadsår	Kommentar
I	Bostad	T	SLJ	FR	2 T		1850-1900 B	
II	Jordkällare	Btg	SLJ	(X)			1973 U	
III								
IV								
V								
VI								
VII								
VIII								
IX								
X								

Planskiss

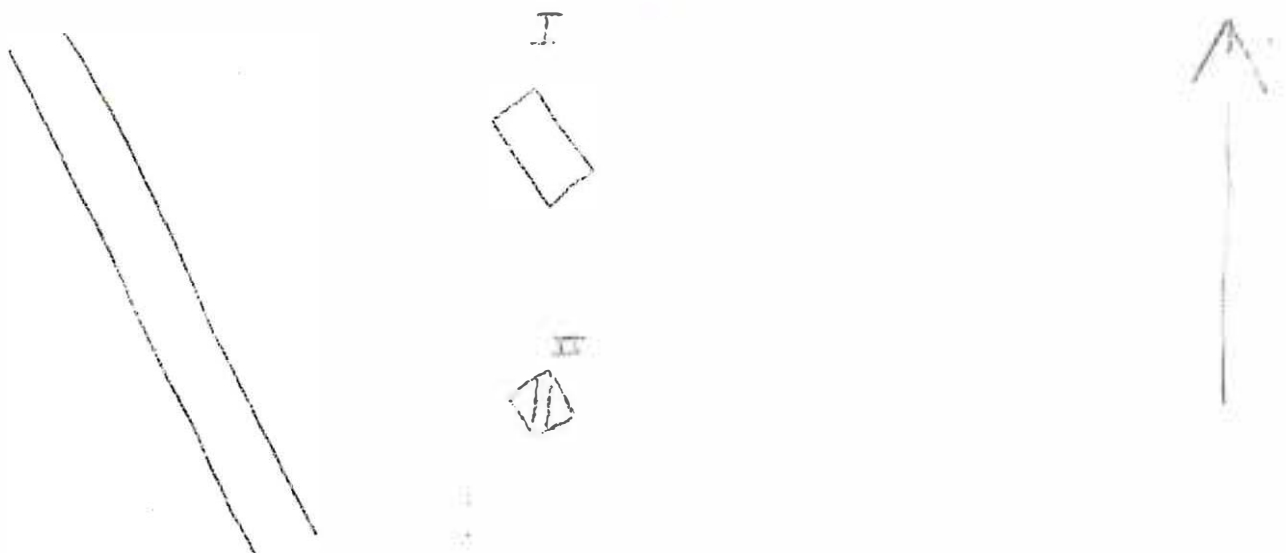

Kommun ... Harfors ... Församl. ... Norra Råda ... Datum 1976-08-26 ...  
 Fastighet ... Risäter 1:44 ... Film nr ... 1109 ...  
 Gårdsnamn ... .. Karta 1:20 000 ...  
 Anl. art ... F d torp, nu bostadsfastighet ... Sign. FRJ ...  
 Uppgiftslämnare ... Ingen hemma ... Åtgärder erfordras  
 Anteckningar ... .. stomme ... ..  
 ... .. fasad ... ..  
 ... .. taktäckn. ... ..

Hus nr	Husets funktion	Bygg mtr	Fasad mtr	Färg	Tak-täckn.	Byggn. år	Kommentar
I	Boningshus	T	SLP/ SLL	FR	2T	b: 1875-1900	
II	Tvättstuga	B	SSP	FR	P	b: 1920-40	
III	Lekstuga	B	LPS	FR	Papp	b: 1920-50	
IV	Bod	B	SLL	FR	2 BT	b: 1900-50	
V	Garage	B	SSP	FR	P	b: 1940-60	
VI							
VII							
VIII							
IX							
X							

Situationsplan

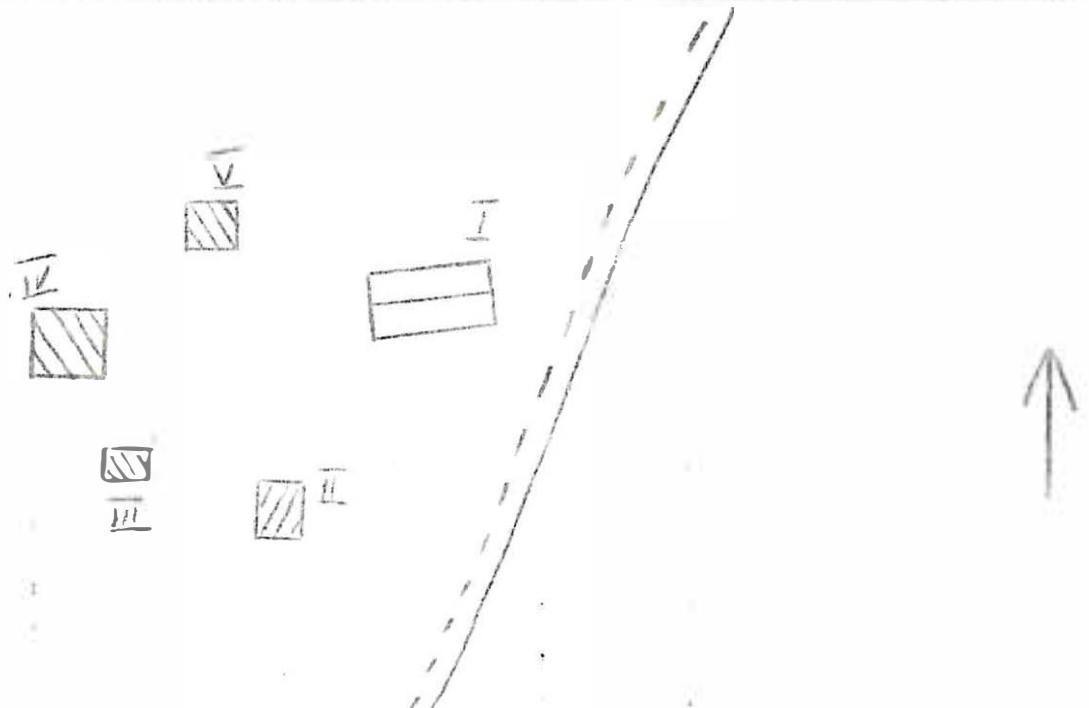

## BYGGNADS INVENTERING 1975

S-län

Kommun ..... Hagfors ..... Forsaml. .... Norra Råda ..... Datum ..... 7/70 .....  
 Fastighet ... Risäter 1:46 ..... Film nr ..... H.57 ..  
 Gårdsnamn ... Hedens Festplats ..... Karta .... 120 OF .....  
 Anl. art ..... Festplats .....  
 Uppgiftslämnare .....  
 litteratur .....  
 Anteckn. .... Nyttjad t o m början av 1960-t .....  
 Åtgärder erfordras  
 stomme .....  
 fasad .....  
 taktäckn. ....

Hus nr	Husets funktion	Byggmtr	Fasad mtr	Färg	Taktäckn.	Int. bes.	Byggnads-år	Kommentar
I	Dansbana	B	SSP	O G	ET (X)		1940-41 U	
II	Tombola-bod	B	SLL	O G	ET (X)		1940-41 U	
III	Tombola-bod	B	-	O G	P (X)		1940-41 U	
IV	Servering	B	SLL	O G	ET (X)		1940-41 U	
V	Estrad	B/AL	-	(X)	P (X)		1940-41 U	
VI	Avtråde	B	SLL	O G	Fapp (X)		1940-41 U	
VII								
VIII								
IX								
X								

Planskiss

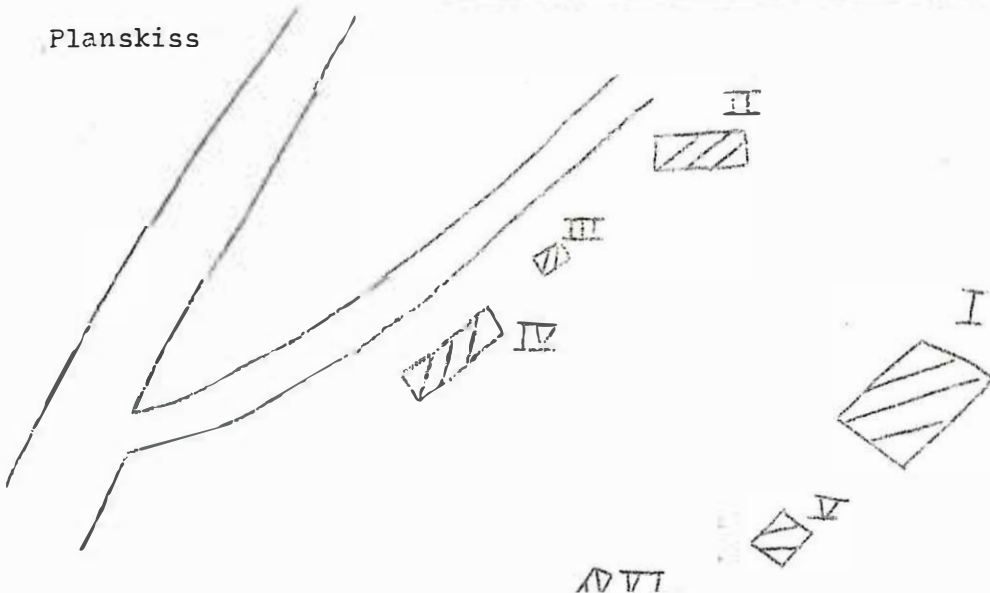

## BYGGNAD SINVENTERING 1975

S-län

Kommun ..... Hagfors ..... Församl. .... Norra Råda ..... Datum ..... 9/10  
 Fastighet .... Risäter 2:1 ..... Film nr ..... H 60,61,67  
 Gårdsnamn .... Risäter ..... Karta ..... 12D Of  
 Anl. art .... Herrgård .....  
 Uppgiftslämnare ..... Åtgärder erfordras  
 Litteratur ..... stomme .....  
 Anteckn. .... fasad .....  
 taktäckn. ....

Hus nr	Husets funktion	Bygg- mtr	Fasad mtr	Färg	Tak- täckn.	Int. bes.	Byggnads- år	Kommentar
I	Bostad	T	SLP	OG	SK		1829 U	
II	Bostad	T	SLL	FR	SK		1880-1900 F	
III	Bostad	T	SLL	FR	SK		1880-1900 F	
IV	Pod	T	-	FR	2 T		1825-75 B	
V	Skjul	B	-	FR	2 T		1930-50 B	
VI	Källarbed	KS/B	~/SLP	X/FR	2 T		1910-30 B	sinner
VII	Avträde	B	-	FR	2 T		1900-20 B	
VIII	Lekstuga	B	-	OG	Papp(S)		1880-1900 F	
IX	Vagnskjul	B	SLP	FR	P(X)		1900-20 B	
X	Stall/lada	T/B	SLP/SLL/-	FR	2 T		1890-1910 F	

Planskiss

## BYGGNADSVINVENTERING 1975

S-län

Kommun ... Hagfors ..... Församl. .... Norra Råda ..... Datum ..... 9/10 .....

Fastighet ... Risäter 2:1 ..... Film nr ..... H 60, 61, 67 .....

Gårdsnamn ... Risäter ..... Karta ..... 12D 0f .....

Anl. art ... Herrgård .....

Uppgiftslämnare ..... Åtgärder erfordras

Litteratur ..... stomme .....

Anteckn. .... fasad .....

..... taktäckn. ....

Hus nr	Husets funktion	Byggmtr	Fasad mtr	Färg	Taktäckn.	Int. bes.	Byggnadsår	Kommentar
X <sup>I</sup>	Garage	Tg	slät	V	P(X)		1940-50 B	
II	Garage	B	SFS/SLL	FR	Papp/P(X)		1930-50 B	
III	Ladugård	KS/T/B	-	(X)/FR	ET(X)/PG		1900-40 B	
IV	Klubbhus	B	LFS	FR	2 T		1900-30 B	
V	Omklädnadsrum	B	SFS	PR	Papp S		1960-70 B	
VI	Postad	T/B	SLL/SLP	FR	2 T		1910-30 B	
VII	Postad	T	SLP	FR	BT(S)		1890-1910 B	
VIII	Avträde/skjul	B	-	FR	P (S)		1920-40 B	
IX	Vedbod	B	SLL	FR	P (S)		1920-40 B	
X	Skjul	B	SLP	FR	P (S)		1920-40 B	

Planskiss

Kommun Hagfors ..... Församl. Norra Råda ..... Datum 9/10 .....

Fastighet Risäter 2:1 ..... Film nr H 60,61,67 .....

Gårdsnamn Risäter ..... Karta 12D Of .....

Anl. art Herrgård .....

Uppgiftslämnare ..... Åtgärder erfordras

Litteratur ..... stomme .....

Anteckn. .... fasad .....

..... taktäckn. ....

Hus nr	Husets funktion	Byggmtr	Fasad mtr	Färg	Taktäckn.	Int. bes.	Byggnadsår	Kommentar
XX I	Svinhus	Bg	-	(x)	stick		1900-20 B	
II	Bostad	B	SLL	FR	2 T		1910-30 B	
III	Vedbod	B	-/SLL	FR	ET (x)		1910-30 B	
IV	Jordkällare	S/Btg	-	(X)	-		1910-30 B	
V								
VI								
VII								
VIII								
IX								
X								

Planskiss



IV

V

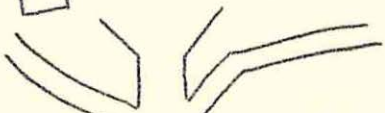
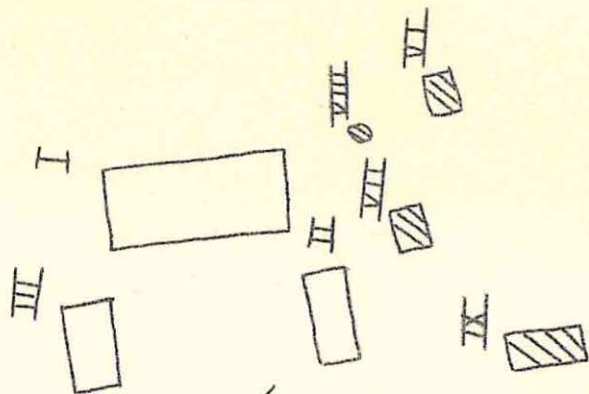

XIII

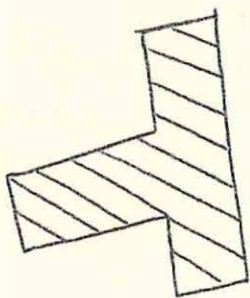

X

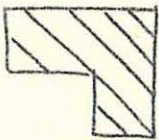

XI XII

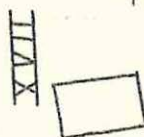
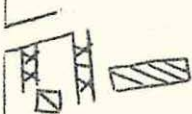
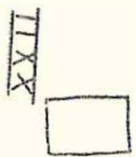
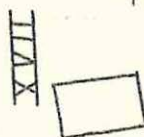
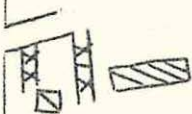
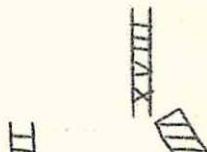
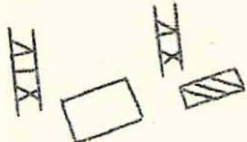
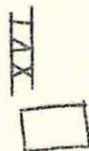

## BYGGNAD SINVENTERING 1975

S-län

Kommun ..... Hagfors ..... Församl. .... Norra Råda ..... Datum ..... 9/10 .....

Fastighet ..... Risäter 2:2 ..... Film nr ..... H 61 .....

Gårdsnamn ..... Bengtstorp ..... Karta ..... 12D Of .....

Anl. art ..... Torp/sommarbostad .....

Uppgiftslämnare .....

litteratur .....

Anteckn. ....

Åtgärder erfordras  
 stomme .....  
 fasad .....  
 taktäckn. ....

Hus nr	Husets funktion	Bygg- mtr	Fasad mtr	Färg	Tak- täckn.	Int. bes.	Byggnads- år	Kommentar
I	Postad	T	-	FR	2 T		1880-1900 B	
II	Småfähus	T/B	-/SLP/SLP	FR	Papp(S)		1880-1920 B	
III	Skjul	B	-/FR	FR	ET(X)		1910-30 B	
IV	Jordkällare	Btg	-	(X)	-		1930-50 B	
V	Lekstuga	B	LPG	FR	Papp(X)		1960-70 B	
VI								
VII								
VIII								
IX								
X								

Planskiss

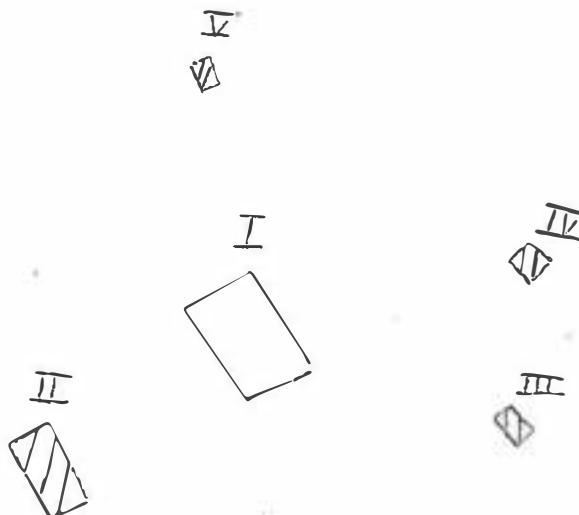

Kommun Hagfors ..... Församl. Norra Råda ..... Datum 1976-08-30 .....

Fastighet Bisäter 3:1 ..... Film nr H 212 .....

Gårdsnamn - ..... Karta 12 D 0e .....

Anl. art Bostadsfastighet ..... Sign. EPJ .....

Uppgiftslämnare Ingen herra ..... Åtgärder erfordras  
 stomme .....  
 fasad .....  
 taktäckn. ....

Hus nr	Husets funktion	Bygg mtr	Fasad mtr	Färg	Tak-täckn.	Byggn. år	Kommentar
I	Boningshus	T	SLF/SLL	FR	2BT	b: 1860-1900	Två tegelpelare på framsidan
II	Uthus	B	ELL	FR	2T	b: 1860-1900	
III	Avträde	D	SLP	FR	2BT	b: 1950-60-t	
IV							
V							
VI							
VII							
VIII							
IX							
X							

Situationsplan

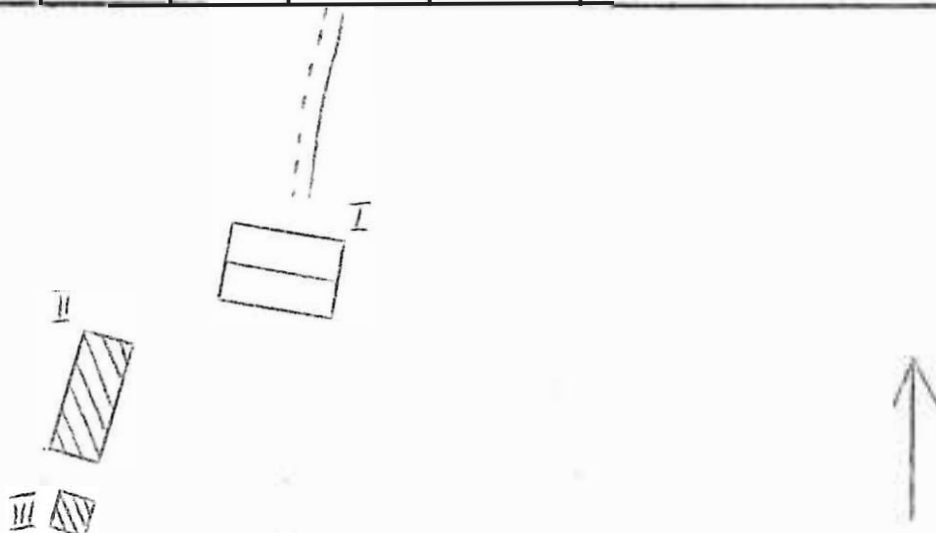

Kommun Hagfors, ..... Församl Norra Råda, ..... Datum 1976-09-14.....  
 Fastighet Rissäter 3:2, ..... Film nr H.230, .....  
 Gårdsmann ..... Karta 12.D0e, .....  
 Anl. art F.d. pensionärshem, nu öde, ..... Sign. EBJ, .....  
 Uppgiftslämnare 7, ..... Åtgärder erfordras  
 Anteckningar ..... stomme .....  
 ..... fasad .....  
 ..... taktäckn. ....

Hus nr	Husets funktion	Bygg mtr	Fasad mtr	Färg	Tak-täckn.	Byggn. år	Kommentar
I	Boningshus		Slät	S Grå	2T	b. 1900-30	
II	Ekonomibyggnad		Slät	S Grå	2T	b. 1900-30	
III							
IV							
V							
VI							
VII							
VIII							
IX							
X							

Situationsplan

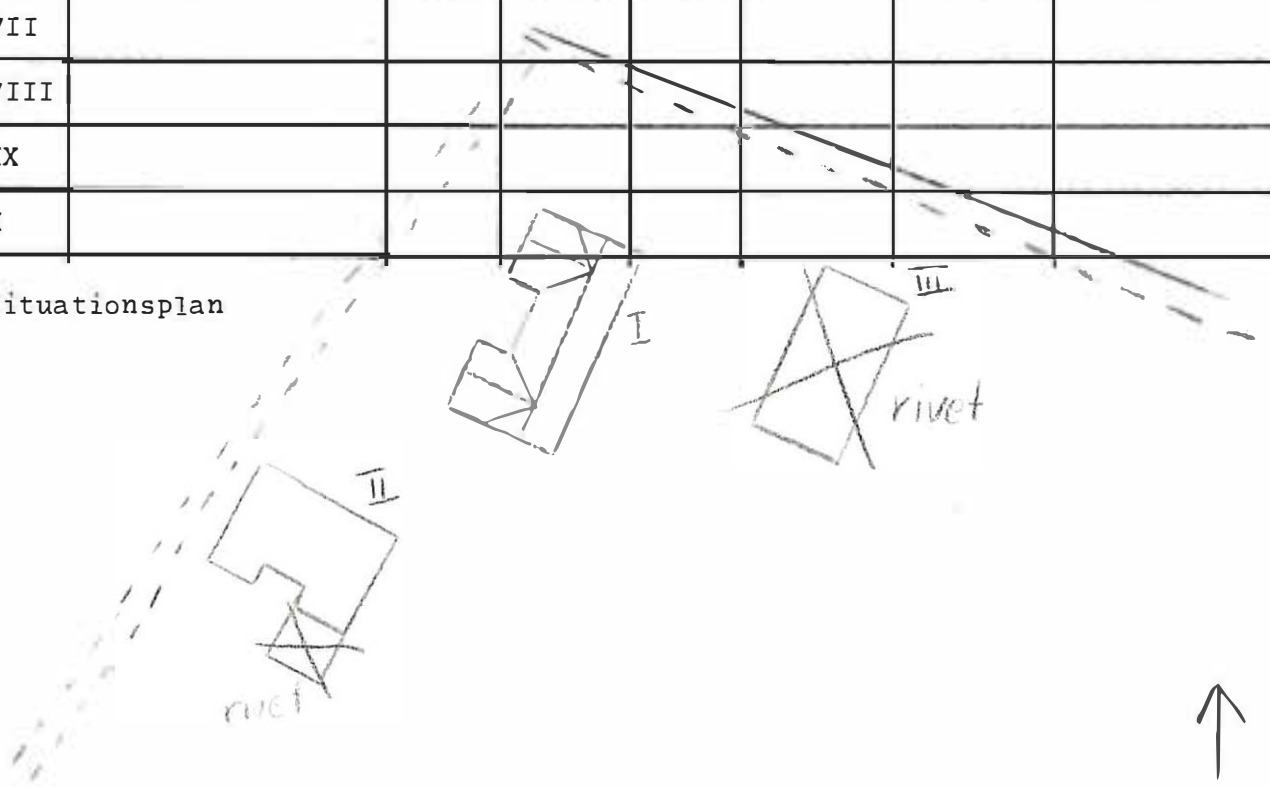

## BYGGNADSVINVENTERING 1975

S-län

Kommun Hagfors ..... Församl. Norra Råda ..... Datum 10/10 .....

Fastighet Risäter 3:4 ..... Film nr H 64 .....

Gårdsnamn Myren ..... Karta 12D.0f. .....

Anl. art Torp .....

Uppgiftslämnare .....

litteratur .....

Anteckn. ....

Åtgärder erfordras  
 stomme .....  
 fasad .....  
 taktäckn. ....

Hus nr	Husets funktion	Bygg- mtr	Fasad mtr	Färg	Tak- täckn.	Int. bes.	Byggnads- år	Kommentar
I	Postad	T	SLL	FR	2 T		1875-1900 F	
II	Ladurörd	T/B	SSF/SLP/-	FR	2 T		1880-1920 F	
III	Garage	B	SLF	FR	P(X)		1950-60 B	
IV	Garage	B	SLL	FR	P(X)		1920-40 B	
V								
VI								
II								
VIII								
IX								
X								

Planskiss

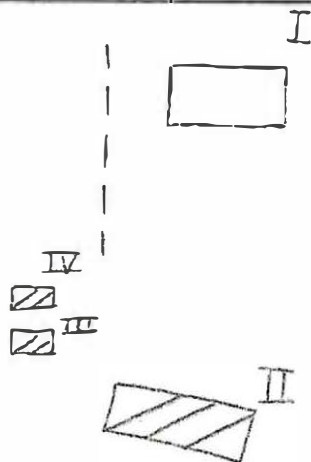

Kommun **Hagfors**..... Församl **Norra Råda**..... Datum **1976-09-14**...  
 Fastighet **Rissäter 3:4**..... Film nr **H.230**.....  
 Gårdsmann **.**..... Karta **12 D09**.....  
 Anl. art **Ladugård**..... Sign. **EBJ**.....  
 Uppgiftslämnare **.**..... Åtgärder erfordras  
 Anteckningar ..... stomme .....  
 ..... fasad .....  
 ..... taktäckn. ....

Hus nr	Husets funktion	Bygg mtr	Fasad mtr	Färg	Tak-täckn.	Byggn. år	Kommentar
I	Ladugård	B/KS	SSP/-	FR/-	Et.	b. 1900-40	
II	Ladugård	B/Tg	SSP/slät	FR/SV	2T	b. 1900-40	
III							
IV							
V							
VI							
VII							
VIII							
IX							
X							

Situationsplan

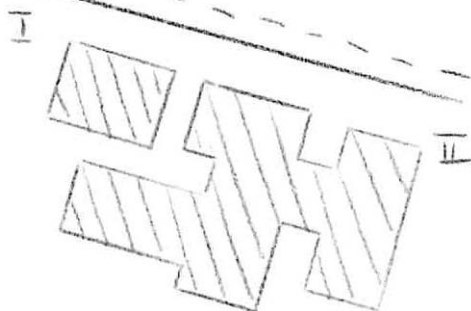

## BYGGNADSVINVENTERING 1975

S-län

Kommun ..... Hagfors ..... Församl. .... Norra Råda ..... Datum ..... 10/10.....  
 Fastighet ..... Risäter 3:9 ..... Film nr ..... H 64.....  
 Gårdsnamn ..... Myren ..... Karta ..... 12D of.....  
 Anl. art ..... Bostad .....  
 Uppgiftslämnare .....  
 Litteratur .....  
 Anteckn. ....

Åtgärder erfordras  
 stomme .....  
 fasad .....  
 taktäckn. ....

Hus nr	Husets funktion	Byggmtr	Fasad mtr	Färg	Taktäckn.	Int. bes.	Byggnadsår	Kommentar
I	Bostad	T/B	SLL	FR	P(S)		1910-30 B	ombyggd
II	Källar-, vedbod	B	SLL	FR	Papp(S)		1910-30 B	
III								
IV								
V								
VI								
VII								
VIII								
IX								
X								

Planskiss

