

## FÖRKORTNINGAR TILL BYGGNADSBESKRIVNINGARNA

### Stommateriel

S	sten
KS	konststen (Ytong, Mexi)
Tg	tegel
T	timmer
Sv	skiftesverk
Rv	resvirke
B	bräder/plank
Btg	betong
SS	sinnersten

### Fasadmateriel

SLL	stående locklistpanel
SLP	stående lockpanel
PFv	panel på förvandring
LSP	liggande slät panel
SSP	stående slät panel
LFS	liggande fasspântpanel
SFS	stående fasspântpanel
LPS	liggande pärlspântpanel
SPS	stående pärlspântpanel
StockP	stockpanel
Fjäll	fjällpanel
Stick	stickor
Rapp	rappning/revertering med bruk
Sprit	spritputs
Slät	slätputs
Papp	papp
FT	fasadtegel
Et	Eternit
Pl	plast
Al	aluminium
BT	betongtegel. plattor

### Färg och färgtyp

FR Faluröd, röd slamfärg (specialförkortn.) Övriga färger anges med en kombination av två förkortningar, en för kulören och en för färgtypen. Om detaljer av byggnaden har avvikande färg anges detta efter snedstreck i rutan.

### Kulör

B	blå
Bg	beige
Br	brun
G	gul
Grå	grå
Gö	grön
Rosa	rosa
R	röd
S	svart
V	vit
X	omålat eller avflagnat

### Färgtyp

S	slamfärg
O	oljefärg
I	impregneringsfärg
P	plastfärg

### Taktäckning

1T	enkupigt tegel
2T	tvåkupigt tegel
BT	betongtegel
Et	eternit eller liknande materiel
Stick	stickor
Sp	spån
Br	bräder
P	plåt
Torv	torv
H	halm eller strå
Kopp	koppar
Sk	skiffer

Kommun ... Hagfors ..... Församl. ... Norra Råda ..... Datum ... 30/9 .....  
 Fastighet ... By 1:5 B ..... Film nr ... H.6 .....  
 Gårdsnamn ..... Karta ... 11D.9f .....  
 Anl. art ... egna hem (mindre jordbruksfastighet) .....  
 Uppgiftslämnare ..... Åtgärder erfordras  
 Litteratur ..... stomme .....  
 Anteckn. .... fasad .....  
 taktäckn. ....

Hus nr	Husets funktion	Byggmtr	Fasad mtr	Färg	Taktäckn.	Int. bes.	Byggnadsår	Kommentar
I	boningshus	B	SPS	OV	2 T		b.1920-40	
II	loge/ladugård	B	-/SLL	FR	P(X)		b. 1920-40	
III								
IV								
V								
VI								
VII								
VIII								
IX								
X								

Planskiss



II



I

BYGGNADSVINVENTERING 1975

S-län E.N.

Kommun Hagfors..... Församl. Norra Råda..... Datum 30/9.....  
 Fastighet By 1:5...C..... Film nr A 6.....  
 Gårdsnamn ..... Karta 11D 9f.....  
 Anl. art jordbruksfastighet (öde).....  
 Uppgiftslämnare ..... Åtgärder erfordras  
 Litteratur ..... stomme .....  
 Anteckn. .... fasad .....  
 .... taktäckn. ....

Hus nr	Husets funktion	Byggmtr	Fasad mtr	Färg	Taktäckn.	Int. bes.	Byggnadsår	Kommentar
I	boningshus	T	SLP	FR	2 T		b.1825-75	
II	loftbod	T/B	-/SLP	-/FR	P(X)		b.1775-1825/1910-30 tillbygg	
III	ladugård	B/T	-/SLL	FR	2 T		b.1910-30	
IV	uthus	T	-/SLL	FR	2 T		b.1850-1900	
V	bod	T/B	SSP/-	FR	2 T		b. 1850-1900	
VI								
VII								
VIII								
IX								
X								

Planskiss

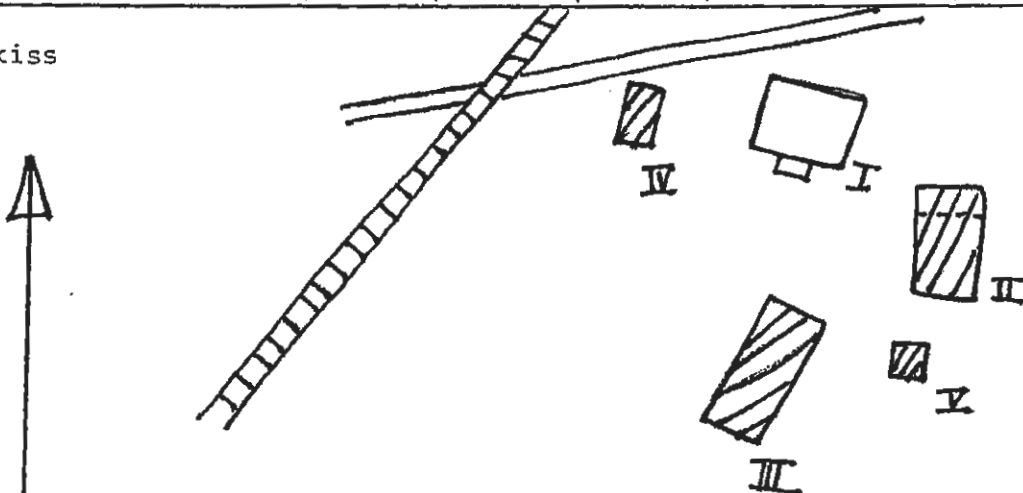

BYGGNADSVINVENTERING 1975

S-län E.N.

Kommun .. Hagfors ..... Församl: .. Norra Råda ..... Datum .... 6/10.....  
 Fastighet .. By 1:5 D ..... Film nr ... H.18.....  
 Gårdsnamn ..... Karta ... 11D 9f.....  
 Anl. art ..... lada .....  
 Uppgiftslämnare .....  
 Litteratur .....  
 Anteckn. ....  
 Åtgärder erfordras  
 stomme .....  
 fasad .....  
 taktäckn. ....

Hus nr	Husets funktion	Byggmtr	Fasad mtr	Färg	Taktäckn.	Int. bes.	Byggnadsår	Kommentar
I	lada	T	-	-	P(X)		b.1775-1825	
II								
III								
IV								
V								
VI								
VII								
VIII								
IX								
X								

Planskiss

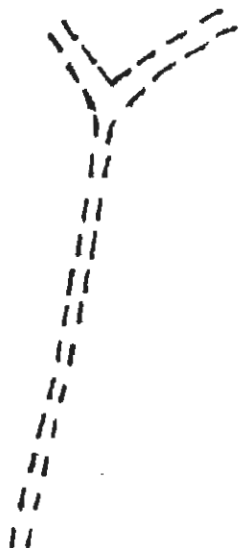

BYGGNADSVINVENTERING 1975

S-län

E.N.

Kommun **Hagfors**..... Församl. **Norra Råda**..... Datum ...**30/9**.....  
 Fastighet ..**By 1:8**..... Film nr **E.7**.....  
 Gårdsnamn ..**NORRA RÅDA**..... Karta ..**11D.9f**.....  
 Anl. art ....**f.d. jordbrukfastighet**.....  
 Uppgiftslämnare .....  
 Litteratur .....  
 Anteckn. ....

Åtgärder erfordras  
 stomme .....  
 fasad .....  
 taktäckn. ....

hus nr	Husets funktion	Byggmtr	Fasad mtr	Färg	Taktäckn.	Int. bes.	Byggnadsår	Kommentar
I	Boningshus	T	LPS	O(G)	P(X)		b. 1890-1920	
II	ladugård	KS/B	-	-/FR	P (GÖ)		b. 1930-50	
III	jordkällare	S	-	-	torv		b. 1890-1920	
IV								
V								
VI								
VII								
VIII								
IX								
X								

Planskiss

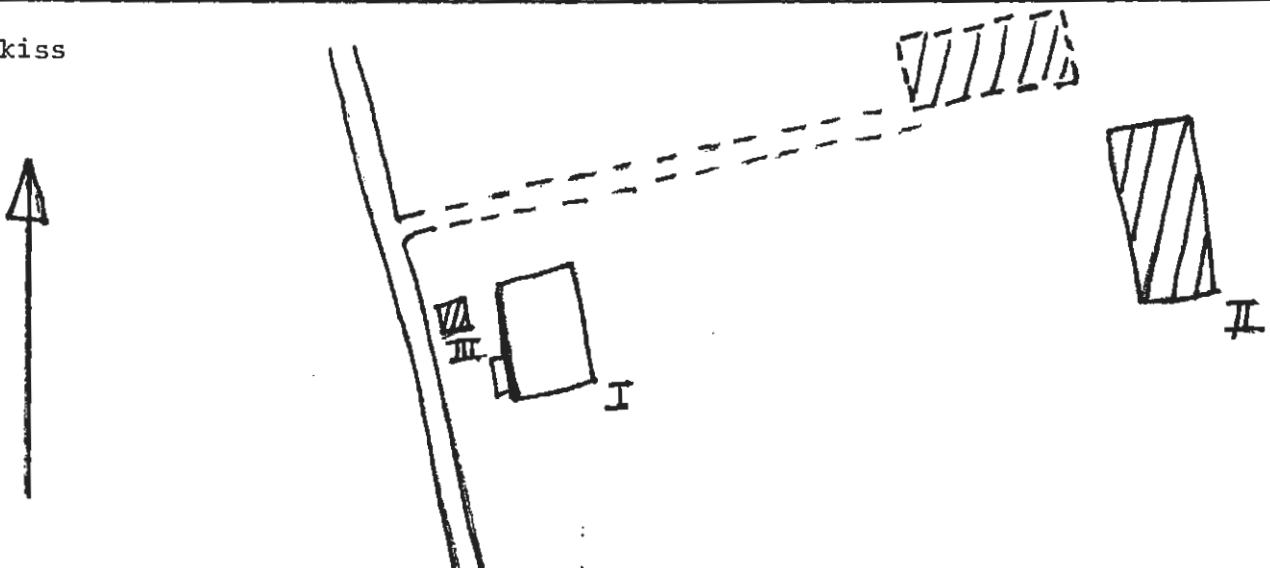

Kommun Hagfors..... Församl. Norra Råda..... Datum 21/10.....  
 Fastighet By 1:20..... Film nr H 98.....  
 Gårdsnamn Hockers fall..... Karta 11D 9f.....  
 Anl. art torp.....  
 Uppgiftslämnare ägaren..... Åtgärder erfordras  
 Litteratur ..... stomme .....  
 Anteckn. .... fasad .....  
 taktäckn. ....

Hus nr	Husets funktion	Byggmtr	Fasad mtr	Färg	Taktäckn.	Int. bes.	Byggnadsår	Kommentar
I	boningshus	T	LFS	FR(X)	2 T		b.1910-20	
II	ladugård	T/B	-/SSP	FR(X)	stick		b.1910-20	
III	jordkällare	S	-	-	torv		b.1910-20	
IV								
V								
VI								
VII								
VIII								
IX								
X								

Planskiss

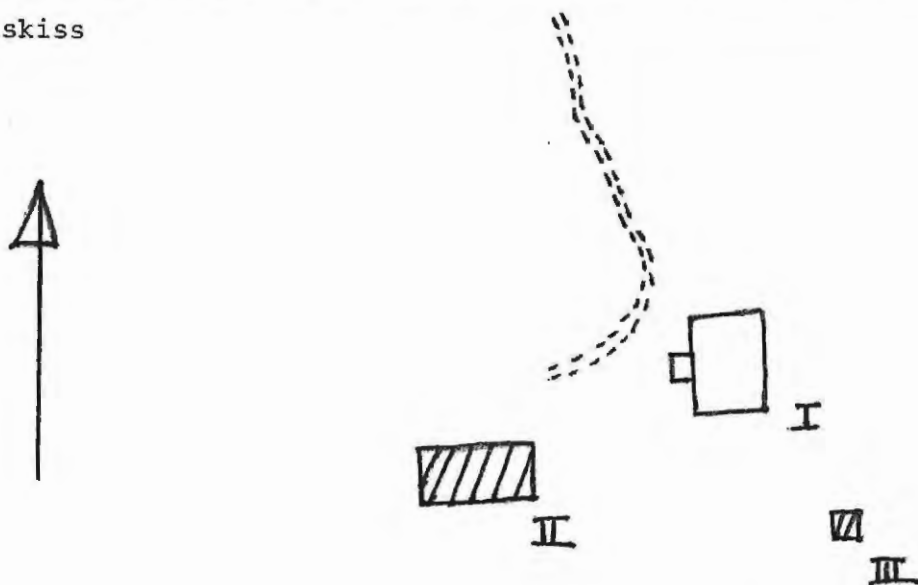

Kommun ... Hagfors ..... Församl. .... Norra Påde ..... Datum .... 6/10 ....  
 Fastighet .. Bv. 1:24 ..... Film nr .. H.17 .....  
 Gårdsnamn ..... Karta ... 110.9f .....  
 Anl. art .. f.d. torp .. (sommarställe) .....  
 Uppgiftslämnare ..... Åtgärder erfordras  
 Litteratur ..... stomme .....  
 Anteckn. .... fasad .....  
 taktäckn. ....

Hus nr	Husets funktion	Byggmtr	Fasad mtr	Färg	Taktäckn.	Int. bes.	Byggnadsår	Kommentar
I	boningshus	T	-/SLL	FR	2 T		b.1880-1920	
II	vedbod m m	B	SLL	FR	2 T		b.1880-1920	
III	bod	B	SSP/LSP/SLL FR		papp(S)		b.1910-30	
IV	jordkällare	S	-	-	torv		b.1880-1920	
V								
VI								
VII								
VIII								
IX								
X								

## Planskiss

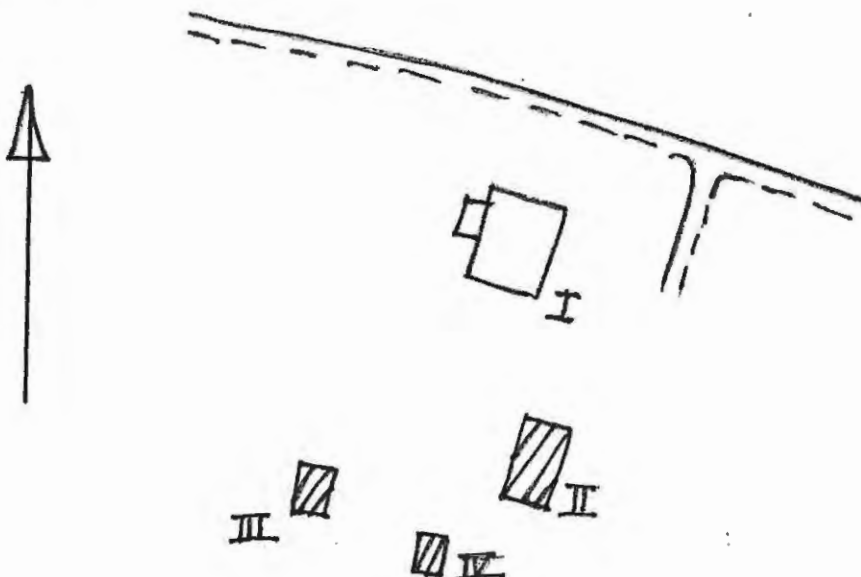

Kommun Hagfors ..... Församl. Norra Råda ..... Datum 21/10  
 Fastighet By 1:25 ..... Film nr H 98, 99  
 Gårdsnamn Gränbodalen ..... Karta 11D 9f  
 Anl. art torp .....  
 Uppgiftslämnare ..... Åtgärder erfordras  
 Litteratur ..... stomme .....  
 Anteckn. .... fasad .....  
 taktäckn. ....

Hus nr	Husets funktion	Bygg- mtr	Fasad mtr	Färg	Tak- täckn.	Int. bes.	Byggnads- år	Kommentar
I	boningshus	T	SLL	FR	2 T		b.1890-1920	
II	ladugård	T/B	<del>SLL</del> -/SSP	FR	P(X)		b.1890-1920	
III	lekstuga	B	PFV	IBr	2 T		b.1960-75	
IV	bod	B	SLP	FR	papp(S)		b.1890-1920	ditflyttad
V								
VI								
VII								
VIII								
IX								
X								

Planskiss

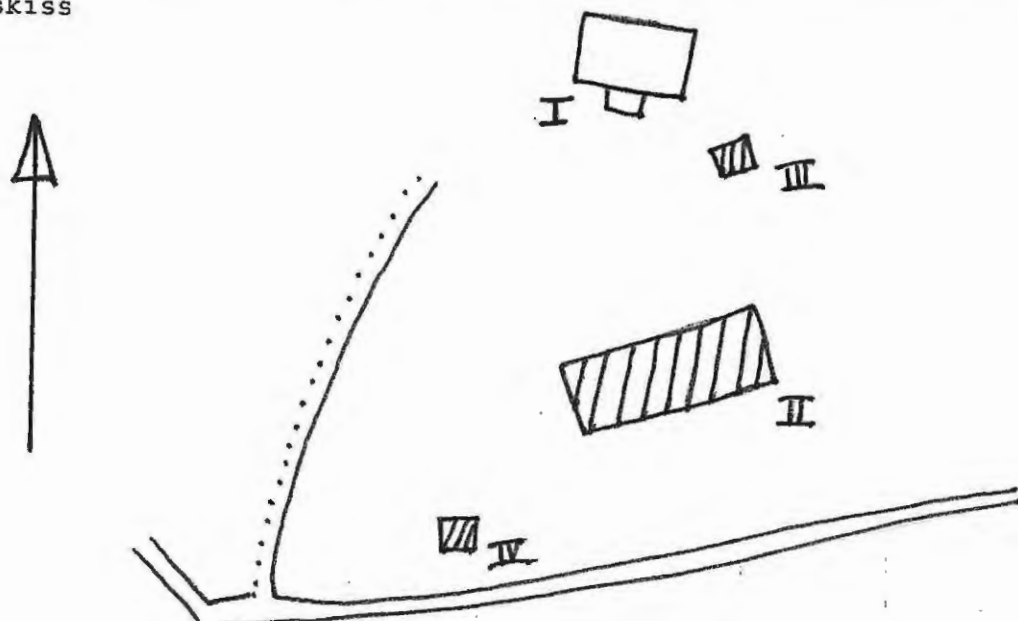

BYGGNADSVINVENTERING 1975

S-län

E.N.

Kommun Hagfors ..... Församl. Norra Råda ..... Datum 6/10 .....

Fastighet By 1:28 ..... Film nr H 18 .....

Gårdsnamn Dalåsen ..... Karta 11D 9f .....

Anl. art f.d. torp (nu sommarställe) .....

Uppgiftslämnare .....

Litteratur .....

Anteckn. ....

Åtgärder erfordras  
 stomme .....  
 fasad .....  
 taktäckn. ....

hus nr	Husets funktion	Byggmtr	Fasad mtr	Färg	Taktäckn.	Int. bes.	Byggnadsår	Kommentar
I	böningshus	T	SLL	FR	2 T		b.1880-1910	renoverat på 1930-talet
II	ladugård	Tg/B	SSP/SLL	-/FR	2T/P(X)		b.1910-30	
III	magasin	T	SLL	FR	stick		b.1880-1910	
IV	jordkällare	S	-	-	torv		b.1880-1910	
V								
VI								
VII								
VIII								
IX								
X								

Planskiss

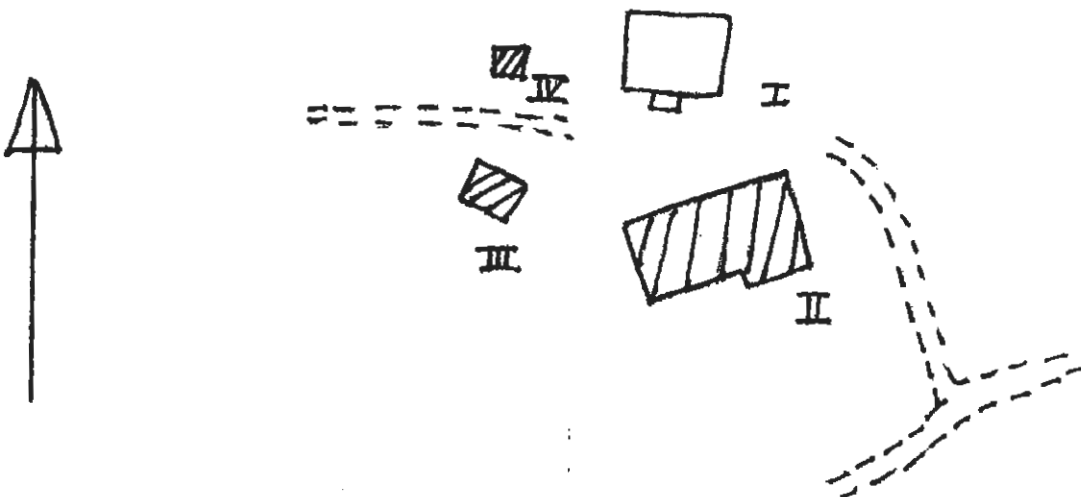

Kommun ..... Hagfors ..... Församl. .... Norra Råda ..... Datum ..... 6/10 .....

Fastighet ..... By 1:31 ..... Film nr ..... H 17 .....

Gårdsnamn ..... Dalen ..... Karta .11D 26. 9f. ....

Anl. art ..... torp .....

Uppgiftslämnare ..... ägaren .....

Åtgärder erfordras  
 stomme .....  
 fasad .....  
 taktäckn. ....

Anteckn. ....

hus nr	Husets funktion	Bygg- mtr	Fasad mtr	Färg	Tak- täckn.	Int. bes.	Byggnads- år	Kommentar
I	boningshus	T	SLL	FR	P(x)		b.1920-30	renoverat på 20-t, äldre
II	ladugård + loge	KS/B	-/SSP	-/FR	P(S)		u.1923	
III	redskapsskjul	B	SSP	X	P(S)		b.1920-40	
IV	vedbod	B	SSP	FR	P(S)		b.1920-40	
V	bod	B	SSP	FR(X)	P(S)		b.1920-40	
VI	garage	B	SSP	FR	P(X)		b.1930-60	
I	jordkällare	S	-	-	torv/ papp S		b.1910-30	
VIII								
IX								
X								

Planskiss

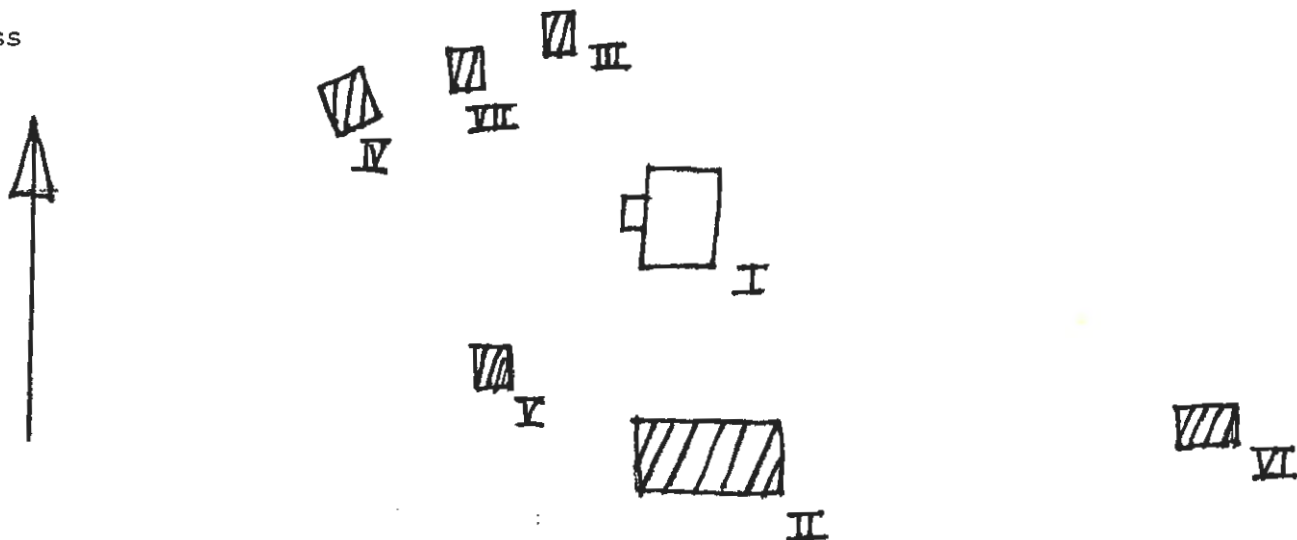

BYGGNADSVINVENTERING 1975

S-län E.N.

Kommun ..... Västors ..... Församl. .... Norra Bida ..... Datum ..... 6/10 .....  
 Fastighet ..... By 1:41 ..... Film nr ... H 18 .....  
 Gårdsnamn ..... "Ängåsen" ..... Karta ... 1:11 9f .....  
 Anl. art ..... f.d. torp (nu sommarställe) .....  
 Uppgiftslämnare .....  
 Litteratur .....  
 Anteckn. ....  
 Åtgärder erfordras  
 stomme .....  
 fasad .....  
 taktäckn. ....

Hus nr	Husets funktion	Byggmtr	Fasad mtr	Färg	Taktäckn.	Int. bes.	Byggnadsår	Kommentar
I	boningshus	T	SLL	FR	2 T		b.1880-1920	
II	uthuslängd	T/B	SLL/SSP	FR	P(X)/2T		b.1880-1920	
III	jordkällare	S	-	-	torv		b.1880-1920	
IV	stenkällare	S	-	-	2 T		b.1910-30	
V								
VI								
VII								
VIII								
IX								
X								

Planskiss

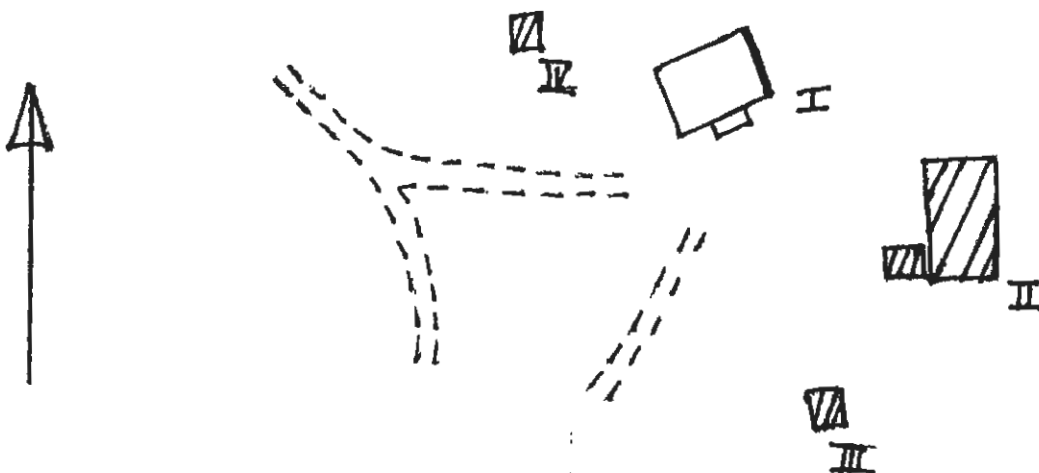

## BYGGNÅDSINVENTERING 1975

S-län

E.N.

Kommun ..... Hagfors ..... Församling ..... Norra Råda ..... Datum ..... 6/10  
 Fastighet ..... By 1:hh ..... Film nr ..... H 18  
 Gårdsnamn ..... "Snor" ..... Karta ..... 11D 9  
 Anl. art ..... egna hem (öde)  
 Uppgiftslämnare .....  
 Litteratur .....  
 Anteckn. ....

Åtgärder erfordras  
 stomme .....  
 fasad .....  
 taktäckn. ....

Hus nr	Husets funktion	Bygg- mtr	Fasad mtr	Färg	Tak- täckn.	Int. bes.	Byggnads- år	Kommentar
I	Boningshus	B	LFS	FR(X)	stick		b.1880-1910	
II								
III								
IV								
V								
VI								
II								
VIII								
IX								
X								

Planskiss

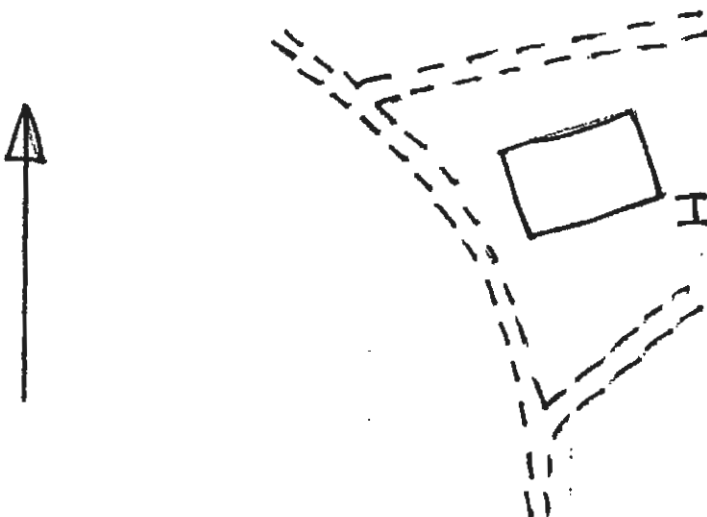

Kommun ..... Församl. .... Datum .....

Fastighet **Hagfors** ..... **Norra Påda** ..... Film nr **30/9** .....

Gårdsnamn **By 1:54 + 1:55** ..... Karta **H 6,7** .....

Anl. art **Kvårbacken** ..... ILD 9f

Uppgiftslämnare **Böngård** ..... Åtgärder erfordras

Litteratur **Nils Erik Eriksson** ..... stomme .....

Anteckn. .... fasad .....

..... taktäckn. ....

Hus nr	Husets funktion	Byggmtr	Fasad mtr	Färg	Taktäckn.	Int. bes.	Byggnadsår	Kommentar
I								
<del>II</del> I	Boningshus	T	SLL	P(R)	P(S)		b. 1800-50	kraftigt ombyggt
<del>III</del> II	ladugård + loge	T	SSP/-	FR	P(x)		b. 1800-50	byggd 1910-20
<del>IV</del> III	uthuslängd	T	SSP	FR	P(x)		b. 1800-50	
<del>V</del> IV	redskapsskjul	T/B	-	FR	papp(s)		b. 1850-1900	
<del>VI</del> V	stall <b>bod</b>	T	SLP	FR	2 T		b. 1800-50	
<del>VII</del> VI	fårhus	T/B	-	-/FR	Et/P(x)		b. 1910-30	
<del>VIII</del> VII	jordkällare	S	-	-	torv		b. 1850-1900	renoverad
X								

Planskiss

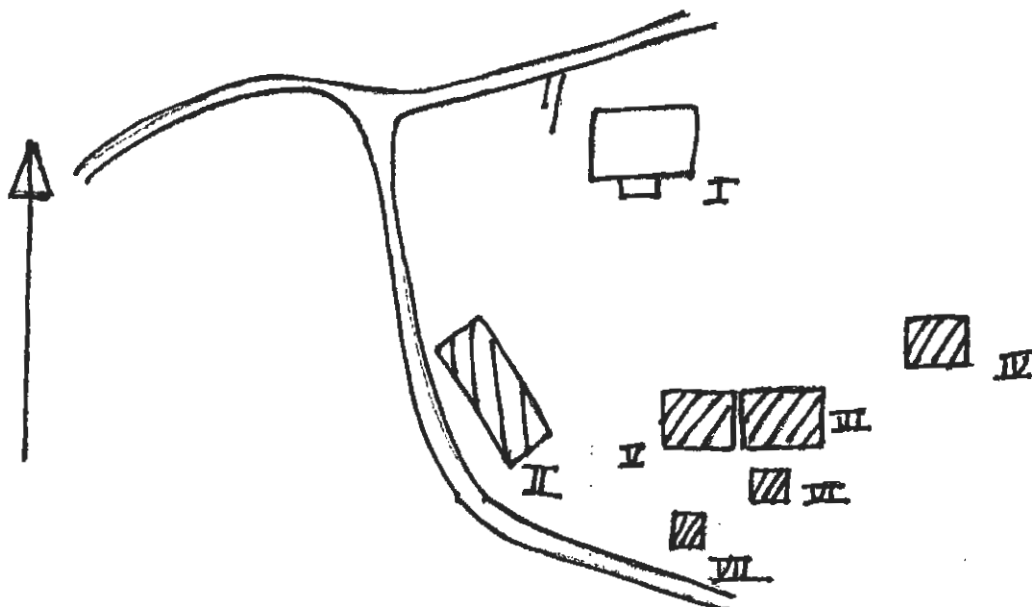

Kommun Hagfors..... Församl. Norra Råda..... Datum 21/10.....  
 Fastighet By 1:58..... Film nr H 98.....  
 Gårdsnamn ..... Karta 11D 9f.....  
 Anl. art torv.....  
 Uppgiftslämnare ..... Åtgärder erfordras  
 Litteratur ..... stomme .....  
 Anteckn. .... fasad .....  
 taktäckn. ....

Hus nr	Husets funktion	Bygg- mtr	Fasad mtr	Färg	Tak- täckn.	Int. bes.	Byggnads- år	Kommentar
I	boningshus	T	SLL	FR	2 T		b.1890-1920	
II	jordkällare	S	-	-	torv		b.1890-1920	
III	garage	B	SLL	FR	Et		b.1950-60	
IV	garage	B	SSP	FR	P(X)		b.1920-40	
V	ladugård	T/B	SLL/SSP	FR	P(X)		b.1900-30	
VI	bod	B	SLL	FR	P(X)		b.1900-30	
VII								
VIII								
IX								
X								

Planskiss

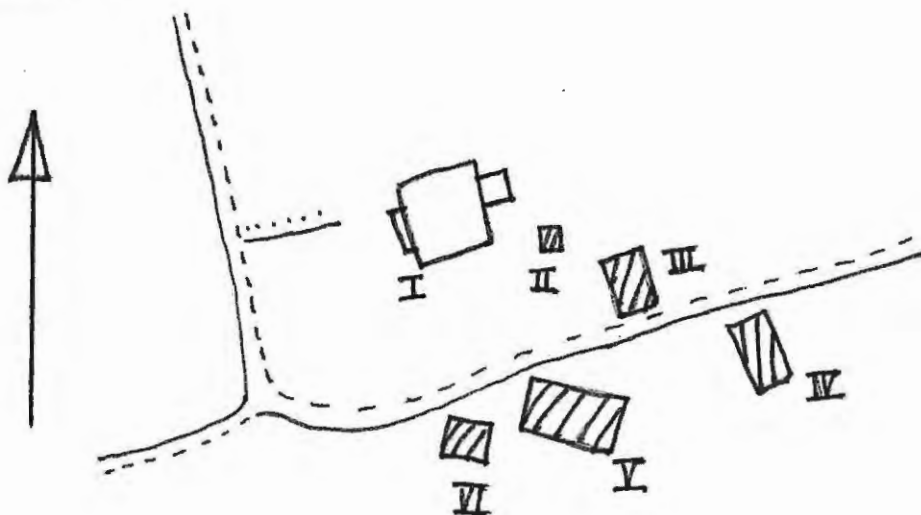

Kommun ... **Hagfors** ..... Församl. ... **Norne Råda** ..... Datum ... **30/9** .....  
 Fastighet ... **By 1:80** ..... Film nr ... **H.7** .....  
 Gårdsnamn ..... Karta ... **11D.9f** .....  
 Anl. art .. **f.d. station (nu sommarställe)** .....  
 Uppgiftslämnare ..... Åtgärder erfordras  
 Litteratur ..... stomme .....  
 Anteckn. .... fasad .....  
 taktäckn. ....

Hus nr	Husets funktion	Bygg- mtr	Fasad mtr	Färg	Tak- täckn.	Int. bes.	Byggnads- år	Kommentar
I	Boningshus	T?	SLL	FR	2 T		b. 1910-30	
II	redskapsskjul	B	-	FR	P(x)		b. 1910-30	
III								
IV								
V								
VI								
VII								
VIII								
IX								
X								

Planskiss

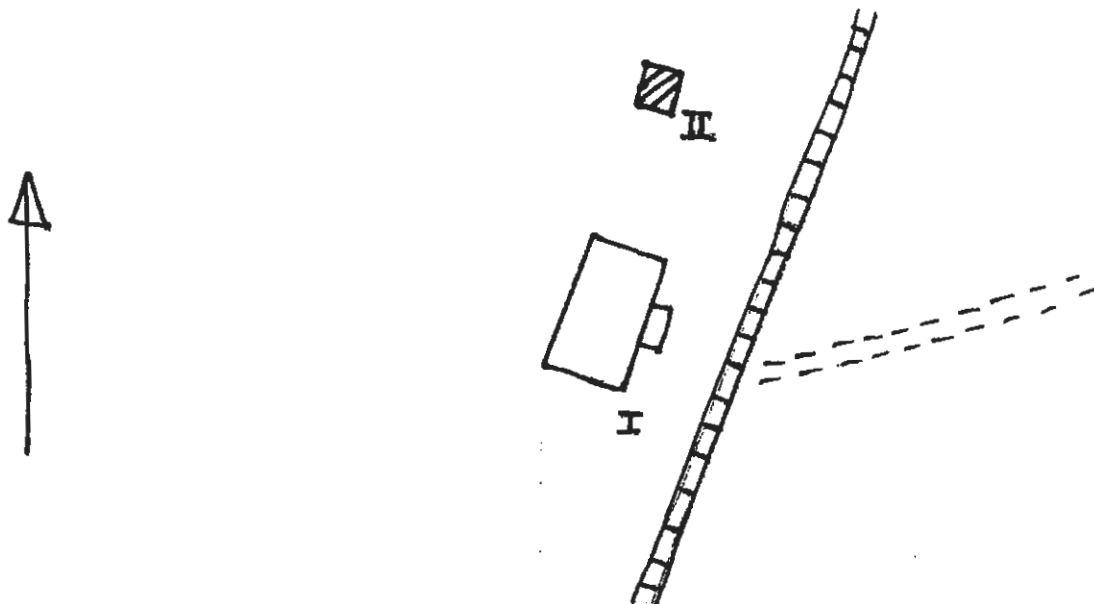

Kommun ..... Hagfors ..... Församl. .... Norra Råda ..... Datum ... 6/10 .....  
 Fastighet ... By. 1:83 ..... Film nr ... H. 18 .....  
 Gårdsnamn ... "Halla" ..... Karta ... 11D. 9f .....  
 Anl. art ..... f.d. torp (sommarställe) .....  
 Uppgiftslämnare .....  
 Litteratur .....  
 Anteckn. ....

Åtgärder erfordras  
 stomme .....  
 fasad .....  
 taktäckn. ....

Hus nr	Husets funktion	Bygg- mtr	Fasad mtr	Färg	Tak- täckn.	Int. bes.	Byggnads- år	Kommentar
I	Boningshus	T	SLL	FR	Et		b.1880-1920	
II	bod	T	-/SSP	FR	Et		b.1875-1900	
III								
IV								
V								
VI								
VII								
VIII								
IX								
X								

Planskiss

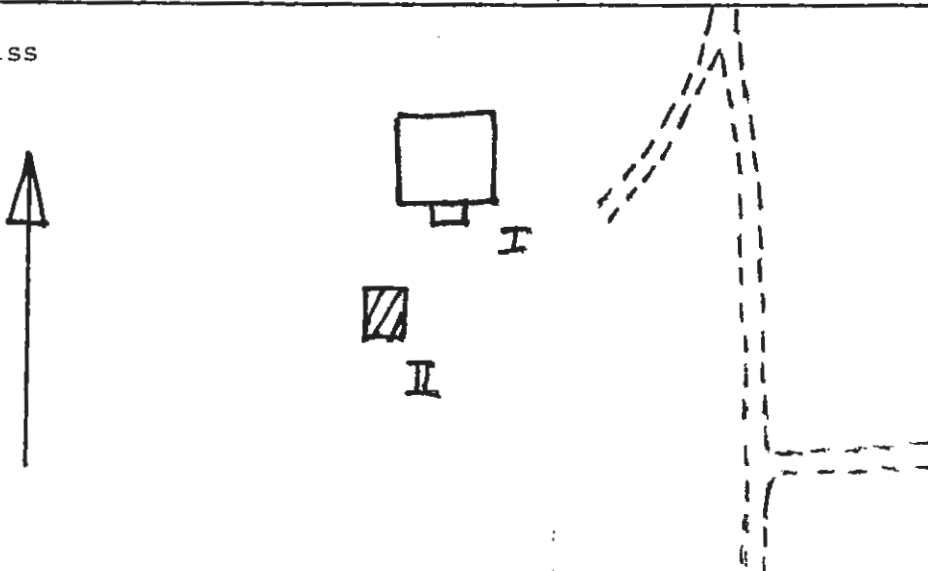

BYGGNADSVINVENTERING 1975

S-län E.N.

Kommun Hagfors..... Församl. Norra Råda..... Datum 6/10.....  
 Fastighet By 1:87..... Film nr H 18,19.....  
 Gårdsnamn Fall..... Karta 11D 9f.....  
 Anl. art f.d. jordbruksfastighet, nu egna hem.....  
 Uppgiftslämnare ägarna..... Åtgärder erfordras  
 Litteratur ..... stomme .....  
 Anteckn. .... fasad .....  
 .... taktäckn. ....

hus nr	Husets funktion	Byggmtr	Fasad mtr	Färg	Taktäckn.	Int. bes.	Byggnadsår	Kommentar
I	boningshus	T	SLL	FR	2 T		u. 1957	ursprungligen från 1800-t:s mi
II	loge	T	SSP/-	X	Et		b.1800-50	delvis yngre
III	småfåhus	T/B	SSP/-	X	stick		b.1800-50	
IV	garage	B	SLL	FR	P(X)		b.1950-60	
V	jordkällare	KS	-	-	torv		b.1920-40	
VI								
VII								
VIII								
IX								
X								

Planskiss

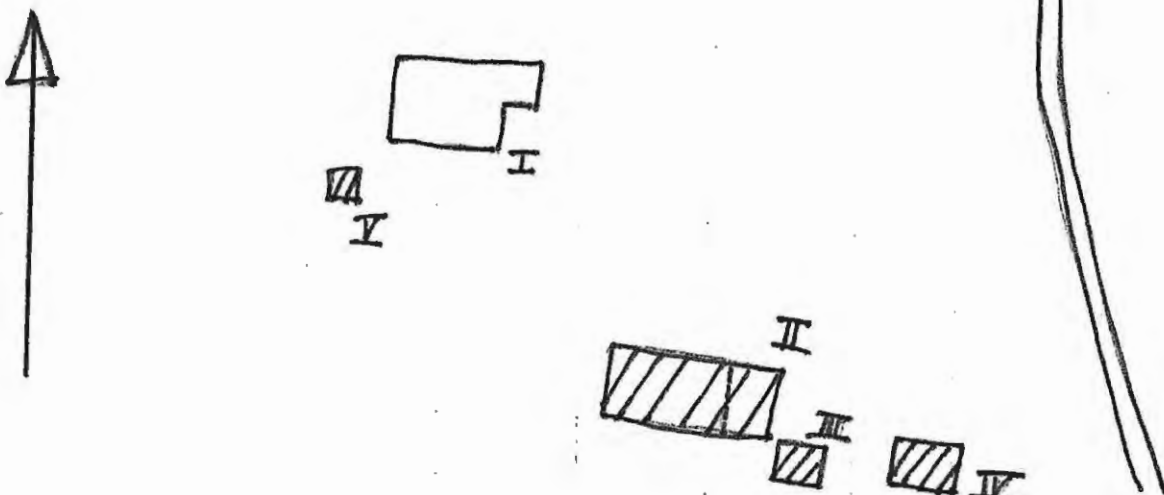

Kommun Hagfors ..... Församl. Norra Råda ..... Datum 1976-08-19 .....

Fastighet Forshult 1:5 ..... Film nr H 171 .....

Gårdsnamn - ..... Karta 12 D 0e .....

Anl. art Jordbruksfastighet ..... Sign. EBJ .....

Uppgiftslämnare Nils Hultgren, ägare ..... Åtgärder erfordras  
 stomme .....  
 fasad .....  
 taktäckn. ....

Hus nr	Husets funktion	Bygg mtr	Fasad mtr	Färg	Tak-täckn.	Byggn. år	Kommentar
I	Boningshus	T	SLL	FR	P	u: 1888	
II	Garage	B	SLL	FR	Et	u: 1950-t	
III	Ladugård, loge	B	SSP	FR	2T/P	u: 1927	Tillbyggt 1950
IV	Vagnsskjul, bod	B	SSP	FR	P	u: 1965	
V							
VI							
VII							
VIII							
IX							
X							

1. Situationsplan

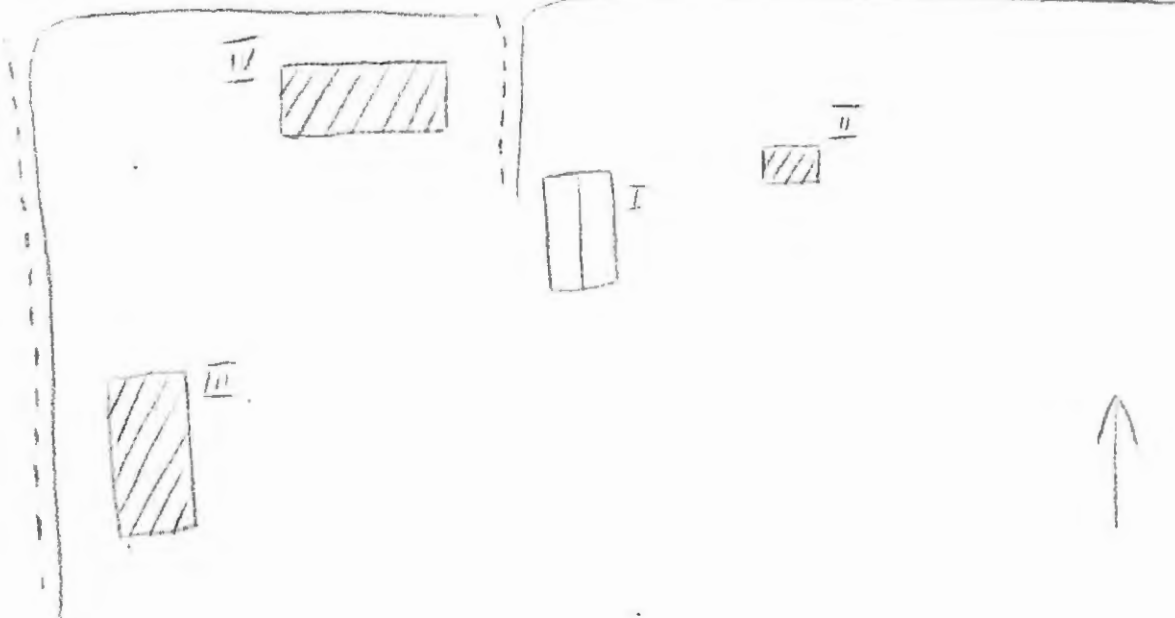

Kommun Hagfors Församl. Norra Råda Datum 1976-08-17  
 Fastighet Forshult 1:13 Film nr H 167  
 Gårdsnamn Ängorna Karta 12 D 0e  
 Anl. art Jordbruksfastighet Sign. EBJ  
 Uppgiftslämnare Ivar Hultgren, ägare Åtgärder erfordras  
 Anteckningar ..... stomme .....  
 ..... fasad .....  
 ..... taktäckn. ....

Hus nr	Husets funktion	Bygg mtr	Fasad mtr	Färg	Tak-täckn.	Byggn. år	Kommentar
I	Boningshus	T	SLP	FR	2T	u: ca 1890	
II	Ladugård	B	SSP/ SLP	FR	P	u: 1945	
III	Loge	B	SSP	FR	P	u: ca 1925	
IV	Lada	B	SLL	FR	P	u: ca 1925	
V	Magasin	B	SSP	FR	P	b: 1950-70	
VI							
VII							
VIII							
IX							
X							

Locationsplan

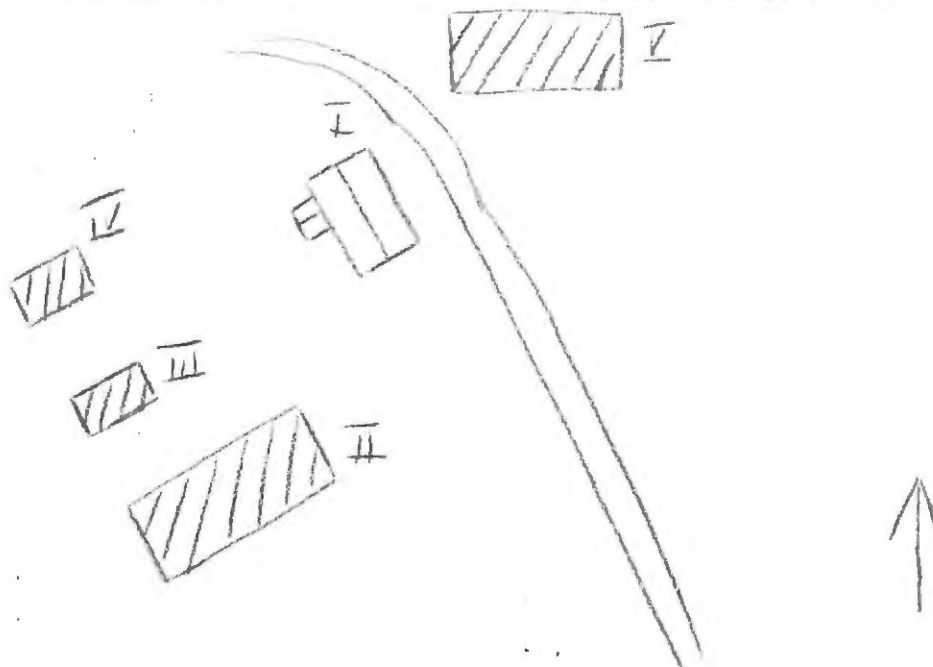

Hagfors

Norra Råda

1976-08-19

Kommun ..... Församl. .... Datum .....  
 Forshult 1:20 H 169  
 Fastighet ..... Film nr .....  
 Sör på änn 12 D 0e  
 Gårdsnamn ..... Karta .....  
 Jordbruksfastighet EBJ  
 Anl. art ..... Sign. ....  
 Karin Andersson, släkting  
 Uppgiftslämnare ..... Åtgärder erfordras  
 Litt: Sveriges bebyggelse, landsbygden, Värmlands  
 stomme .....  
 Anteckningar ..... fasad .....  
 län II, Sigurd Erixon taktäckn. ....

Hus nr	Husets funktion	Bygg mtr	Fasad mtr	Färg	Tak-täckn.	Byggn. år	Kommentar
I	Boningshus	T	SLL	FR	2T	1: 1892 u: 1850-80	
II	Bod	B	SLL	FR	2T	b: 1880-1920 u:	
III	Ladugård	T	-	FR	P/2T	1850-80	
IV							
V							
VI							
VII							
VIII							
IX							
X							

Situationsplan

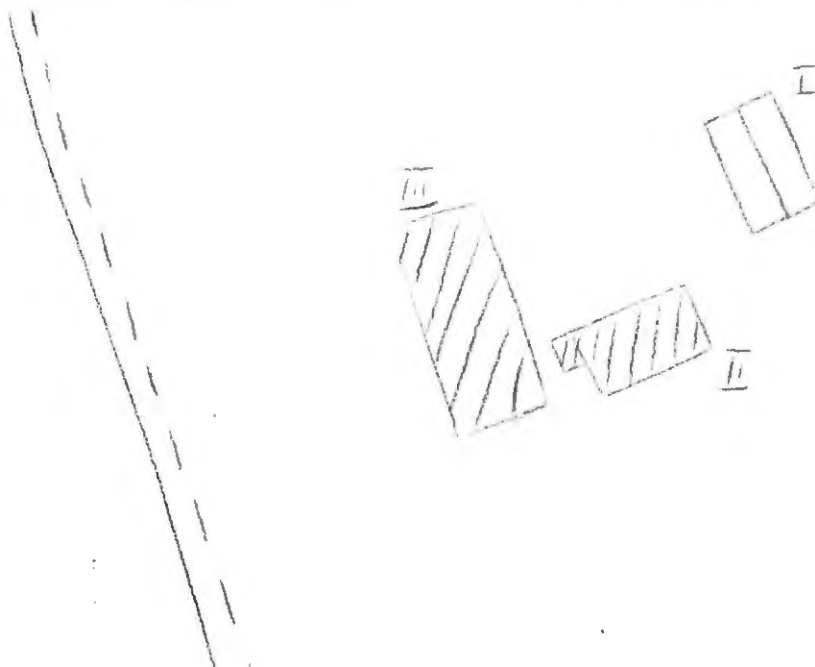

Kommun Hagfors Församl. Norra Råda Datum 1976-09-03  
 Fastighet Forshult 1:23, V Hedetorp 1:26 m fl Film nr H 219  
 Gårdsnamn Brännvålen Karta 12 D 0d  
 Anl. art F d jordbruksfastighet, nu öde Sign. EBJ  
 Uppgiftslämnare Erik Bäckman, född här Åtgärder erfordras  
 Anteckningar 1972 flyttade de sista från Brännvålen stomme .....  
 ..... fasad .....  
 ..... taktäckn. ....

Hus nr	Husets funktion	Bygg mtr	Fasad mtr	Färg	Tak-täckn.	Byggn. år	Kommentar
I	Boningshus	T	SLL	FR	2T	u: ca 1910	
II	Lekstuga	B	SLP	X	Stick	u: ca 1925	Hitflyttad från säter vid Rävåsen
III	Lillstuga	T	SLP	X	P	u: 1850-75	
IV	Vedbod	T	-	FR	Stick	u: 1850-75	Gammalt boningshus
V	Ladugård	B/T	SSP	FR	Stick	u: ca 1910	
VI							
VII							
VIII							
IX							
X							

Situationsplan

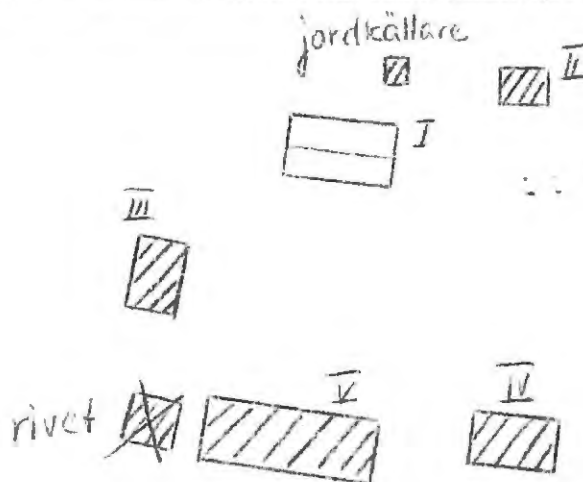

Kommun ... Hagfors ..... Församl. ... Norra Råda ..... Datum 1976-08-19 .....

Fastighet ... Forshult 1:34 ..... Film nr H 169 .....

Gårdsnamn ... Bäckefors ..... Karta 12 D 0e .....

Anl. art ... Jordbruksfastighet ..... Sign. EBJ .....

Uppgiftslämnare Anna-Greta Persson ..... Åtgärder erfordras

Anteckningar Det större rivna huset var ett av de äldsta i ..... stomme .....

..... Forshult ..... fasad .....

..... taktäckn. ....

Hus nr	Husets funktion	Bygg mtr	Fasad mtr	Färg	Tak-täckn.	Byggn. år	Kommentar
I	Boningshus	T	SLL	OV	2T	u: 1860-1900	
II	Stall, bod	T	-	FR	2T	u: 1860-1900	
III	Ladugård, loge	B/T	SLP	FR	2T	u: 1860-1900	
IV	Tvättstuga, källare	KS	Sprit	S Grå	Et	u: 1955	
V							
VI							
VII							
VIII							
IX							
X							

Situationsplan

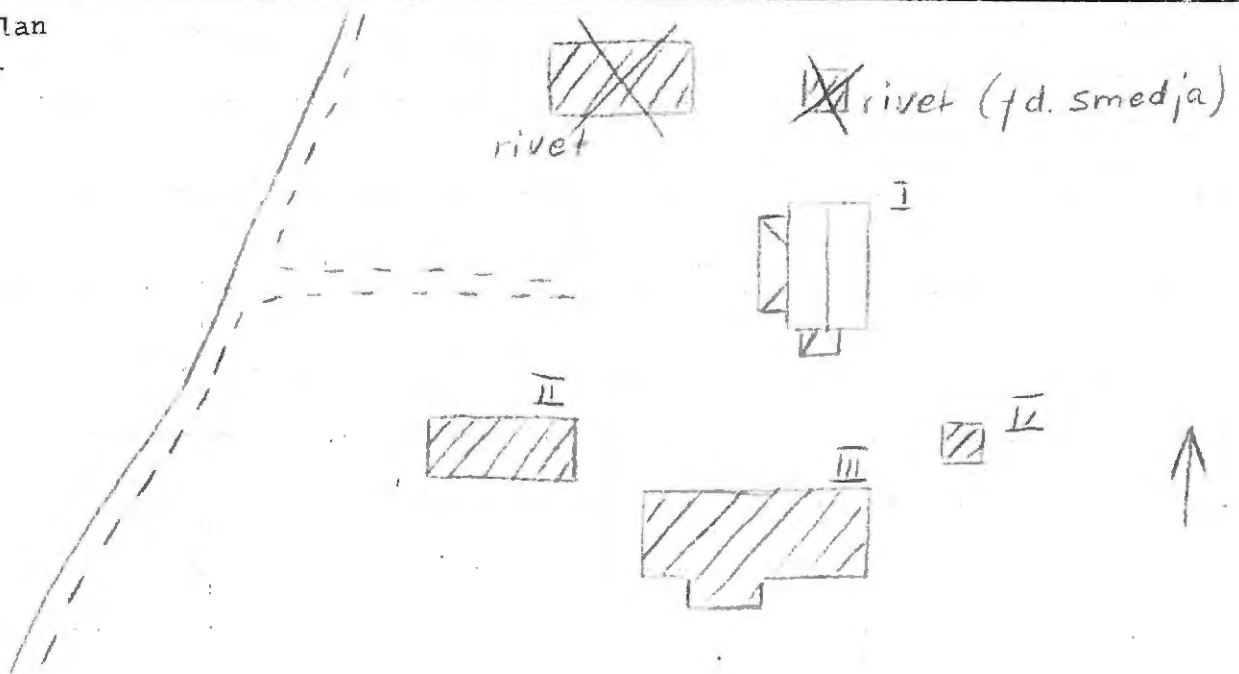

Kommun Hagfors ..... Församl. Norra Råda ..... Datum 1976-08-19  
 Fastighet Forshult 1:37 ..... Film nr H 170  
 Gårdsnamn Gralian ..... Karta 12 D 0e  
 Anl. art F d jordbruksfastighet, nu obebott ..... Sign. EBJ  
 Uppgiftslämnare Alf Eliasson ..... Åtgärder erfordras  
 Anteckningar ..... stomme .....  
 ..... fasad .....  
 ..... taktäckn. ....

Hus nr	Husets funktion	Bygg mtr	Fasad mtr	Färg	Tak-täckn.	Byggn. år	Kommentar
I	Boningshus	T	SLP	FR	2T	b: 1825-75	
II	Uthus	B/T	SLP/ SLL	FR	2T/Stick	b: 1850-1900	
III	Stall	B/T	SLP	FR	P	b: 1850-1900	
IV							
V							
VI							
VII							
VIII							
IX							
X							

Situationsplan

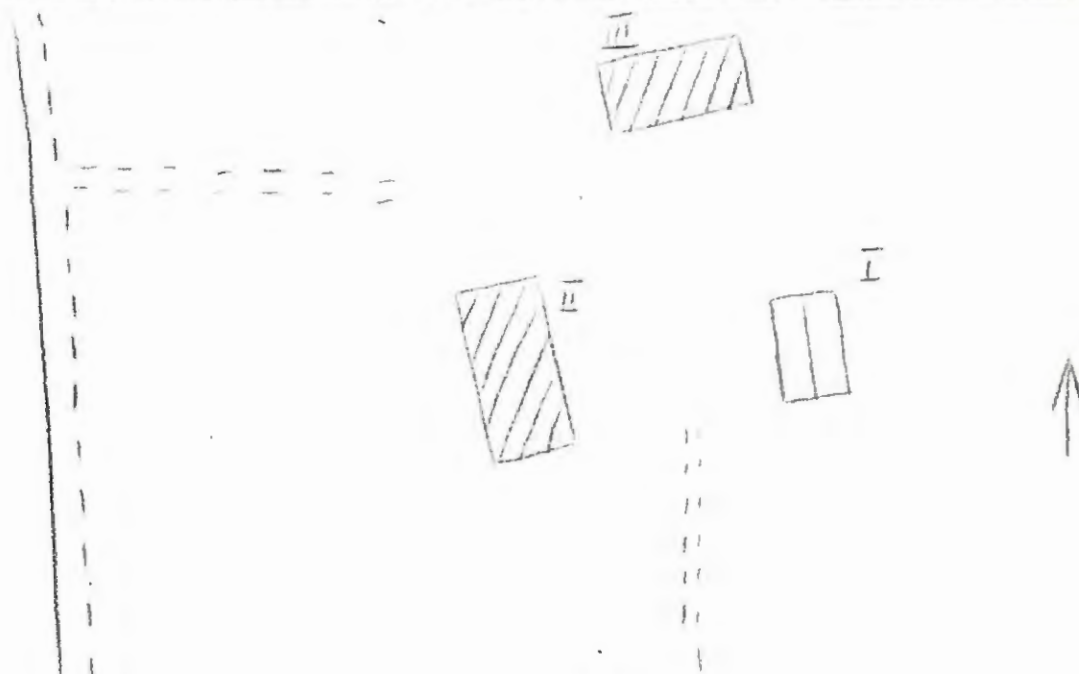

Kommun ... Hagfors ..... Församl. ... Norra Råda ..... Datum 1976-08-19 .....

Fastighet ... Forshult 1:40 ..... Film nr H 170, 171 .....

Gårdsnamn ... Bollåsen ..... Karta 12 D 0e .....

Anl. art ... F d bondgård, nu obebott ..... Sign. EBJ .....

Uppgiftslämnare ... - ..... Åtgärder erfordras

Anteckningar Obebott men I är välskött och nyrenoverat ..... stomme .....

..... fasad .....

..... taktäckn. ....

Hus nr	Husets funktion	Bygg mtr	Fasad mtr	Färg	Tak-täckn.	Byggn. år	Kommentar
I	Boningshus	T?	PFv/SFS SPS	OV	2T	b: 1880-1910	
II	Lillstuga	T	SLL	FR	2T	b: 1850-1900	Kakelugn
III	Magasin	T	-	FR	2T	b: 1850-1900	
IV	Ladugård	B/T/S	SSP/- /Slät	FR	Stick	b: 1850-1900	
V	Loftgångsbod	T	-/SLP	FR	2T	b: 1850-1900	
VI	Smedja	T	-	X	2BT	b: 1850-1900	
VII	FÖRRÅD, BOD	T	-/ LSP SSP	X	Stick/-	b: 1850-1900	
VIII							
IX							
X							

tuationsplan

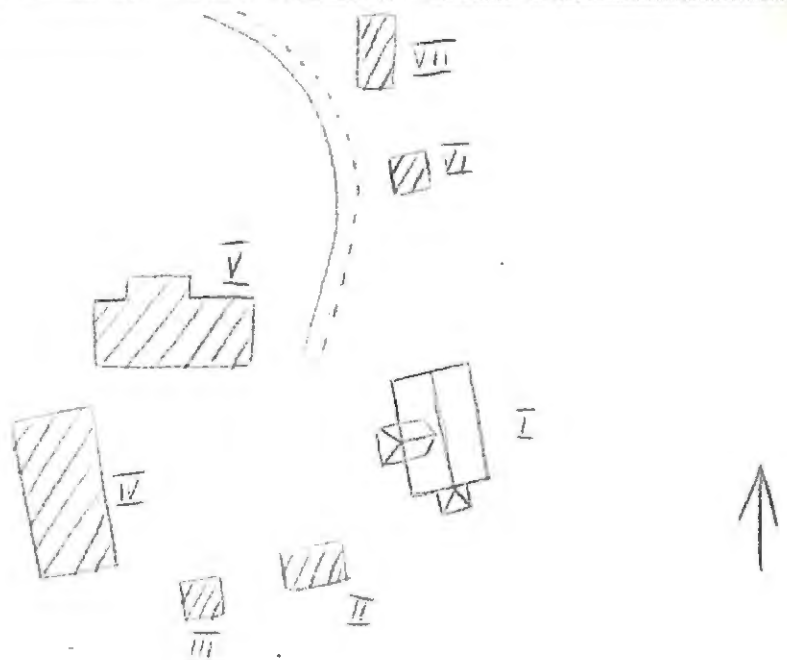

Kommun Hagfors Församl. Norra Råda Datum 1976-08-19  
 Fastighet Forshult 1:43 Film nr H 170  
 Gårdsnamn Bengtän Karta 12 D 0e  
 Anl. art Jordbruksfastighet Sign. EBJ  
 Uppgiftslämnare Alf Eliasson, ägare Åtgärder erfordras  
 Anteckningar stomme .....  
 fasad .....  
 taktäckn. ....

Hus nr	Husets funktion	Bygg mtr	Fasad mtr	Färg	Tak-täckn.	Byggn. år	Kommentar
I	Boningshus	T	SLL	OG	2T	u: 1870-80	Renoverat 1960
II	Ladugård	B/Tg	SSP/ Slät	FR/SV	2T/Et	u: ca 1945	
III							
IV							
V							
VI							
VII							
VIII							
IX							
X							

tuationsplan

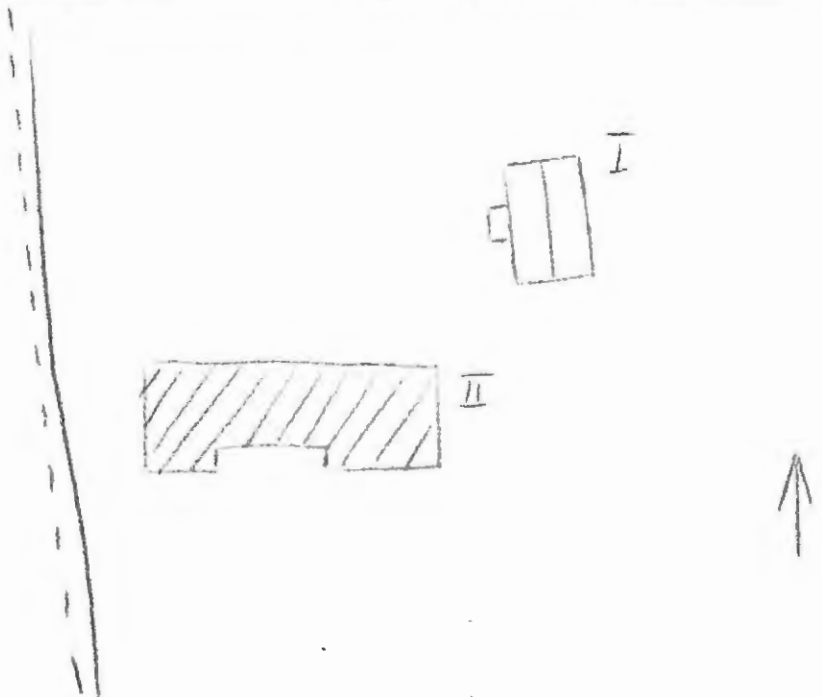

BYGGNADSVINVENTERING 1975

S-län

EN.

Kommun ..... Hagfors ..... Församl. .... Norra Råde ..... Datum ..... 2/10 .....  
 Fastighet ..... Håkanbol 1:7 ..... Film nr ..... H 9 .....  
 Gårdsnamn ..... Karta ..... 11D 9f .....  
 Anl. art ..... egna hem (f.d. torp) .....  
 Uppgiftslämnare ..... ägaren ..... Åtgärder erfordras  
 Litteratur ..... stomme .....  
 Anteckn. .... fasad .....  
 taktäckn. ....

Hus nr	Husets funktion	Bygg- mtr	Fasad mtr	Färg	Tak- täckn.	Int. bes.	Byggnads- år	Kommentar
I	Boningshus	T	SLL	OG	2 T		u. 1933	
II	ladugård	B	SLL/SSP	FR	Et		u. 1933	
III	cykelbod	B	SLL	OG	P(X)		u. 1960-65	
IV	ladugård	T	SLL	FR	stick		b.1890-1910	förfallen
V								
VI								
VII								
VIII								
IX								
X								

Planskiss

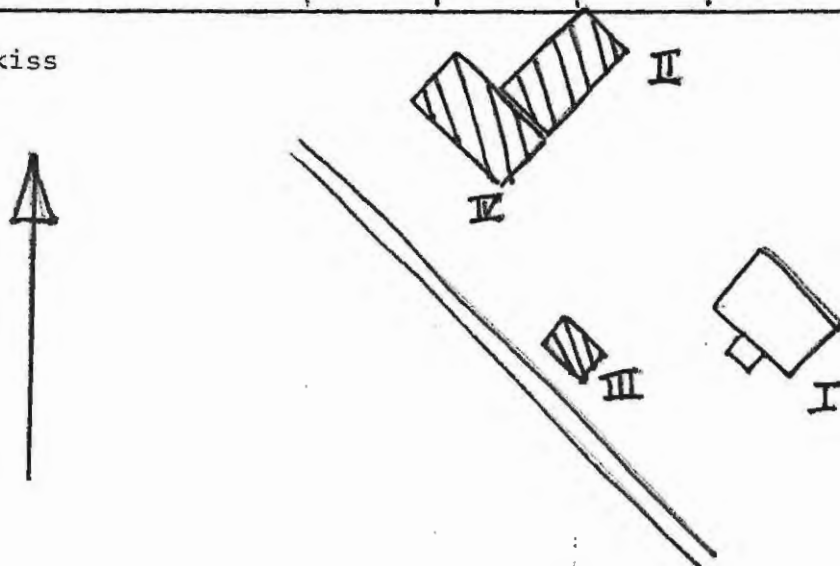

BYGGNADSVINVENTERING 1975

S-län E.N.

Kommun Hagfors Församl. Norra Råda Datum 2/10  
 Fastighet (~~Präst 1:1:13~~) Håkanbol 1:13 Film nr H 10 J 11  
 Gårdsnamn ..... Karta 11D.92  
 Anl. art egna hem  
 Uppgiftslämnare ..... Åtgärder erfordras  
 Litteratur ..... stomme .....  
 Anteckn. .... fasad .....  
 taktäckn. ....

Hus nr	Husets funktion	Byggmtr	Fasad mtr	Färg	Taktäckn.	Int. bes.	Byggnadsår	Kommentar
I	boningshus	T	SLL	FR	2 T		b.1910-30	kraftigt ombyggt då
II	garage	B	SSP	FR	P(S)		b.1960-75	
III	bod	T	SSP/SLL	FR	P(S)		b.1910-30	
IV	jordkällare	S	-	-	torv		b.1880-1910	
V								
VI								
VII								
VIII								
IX								
X								

Planskiss

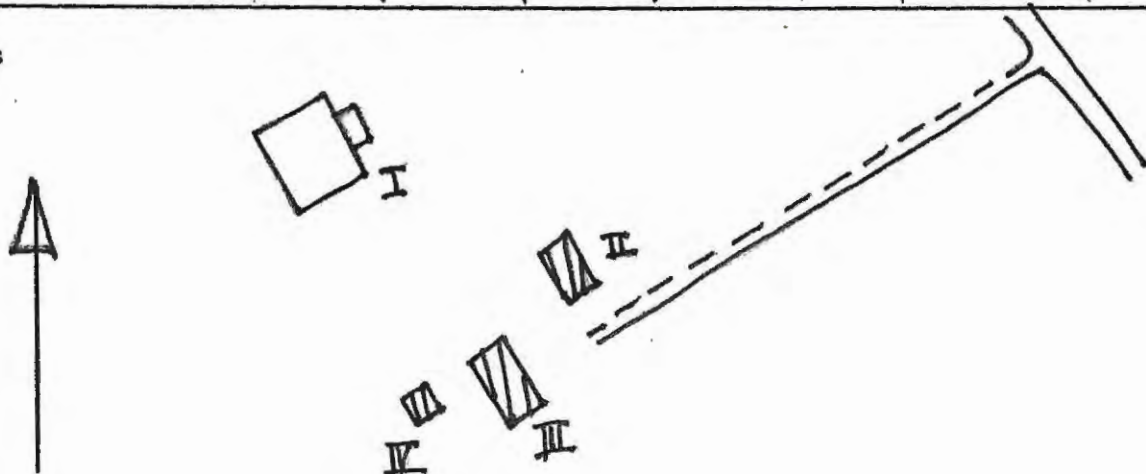

Kommun Hagfors ..... Församl. Norra Råda ..... Datum 1976-08-06 .....

Fastighet Högberg 1:5 ..... Film nr H 152 .....

Gårdsnamn ..... Karta 11 D 8e .....

Anl. art F d bondgård, nu öde ..... Sign. EBJ .....

Uppgiftslämnare ..... Åtgärder erfordras .....

Anteckningar ..... stomme .....

..... fasad .....

..... taktäckn. ....

Hus nr	Husets funktion	Bygg mtr	Fasad mtr	Färg	Tak-täckn.	Byggn. år	Kommentar
I	Boningshus	T	SLP	FR	2T	b: 1860-1900	
II	Üthus	B/T	SLP	X	Stick	b: 1860-1900	
III	Ladugård	B/Tg	SSP/-	X	2T	b: 1900-20	
IV							
V							
VI							
VII							
VIII							
IX							
X							

( uationsplan

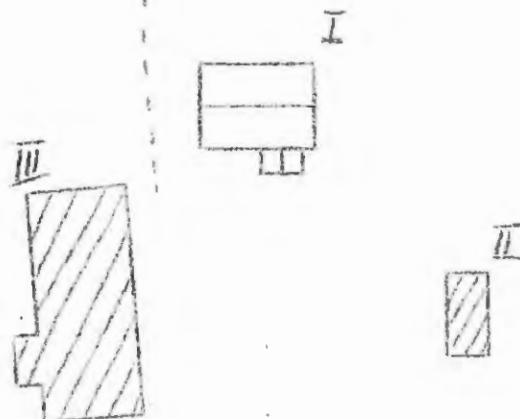

Kommun *Hagfors* ..... Församl *Norra Råda* ..... Datum *1976-08-11* .....

Fastighet *Högberg 1:11* ..... Film nr *H 158* .....

Gårdsmamn *Bråtarna* ..... Karta *11 D 8e* .....

Anl. art *F d torp, nu fritidsfastighet* ..... Sign. *ERJ* .....

Uppgiftslämnare *Ingen hemma* ..... Åtgärder erfordras  
 stomme .....  
 fasad .....  
 taktäckn. ....

Hus nr	Husets funktion	Bygg mtr	Fasad mtr	Färg	Tak-täckn.	Byggn. år	Kommentar
I	Boningshus	T	SLP	FR	2T	b: 1870-1900	
II	<i>Uthus</i>	T	-	X	P	b: 1870-1900	
III	Avträde	B	SSP	OV	P	b: 1950-70	
IV							
V							
VI							
VII							
VIII							
IX							
X							

Situationsplan



Kommun .. Hagfors ..... Församl .. Norra Råda ..... Datum 1976-08-09.....  
 Fastighet .. Högberg (1:18) ..... Film nr H.155.....  
 Gårdsmann .. - ..... Karta 11 D.8e.....  
 Anl. art .. Fritidsfastighet, f.d. bostadsfastighet ..... Sign. EBJ.....  
 Uppgiftslämnare .. Ingen hemma ..... Åtgärder erfordras  
 Anteckningar .. - ..... stomme .....  
 ..... fasad .....  
 ..... taktäckn. ....

Hus nr	Husets funktion	Bygg mtr	Fasad mtr	Färg	Tak-täckn.	Byggn. år	Kommentar
I	Boningshus	T	SLL	FR	2T	b: 1880-1920	
II	Lillstuga	B	PFv	OG	P	b: 1960-t	
III	Uthus	B	SLL	X	P	b: 1976	under byggnad
IV	Avtråde	B	SSP	FR	P	b: 1950-60-t	
V							
VI							
VII							
VIII							
IX							
X							

Situationsplan

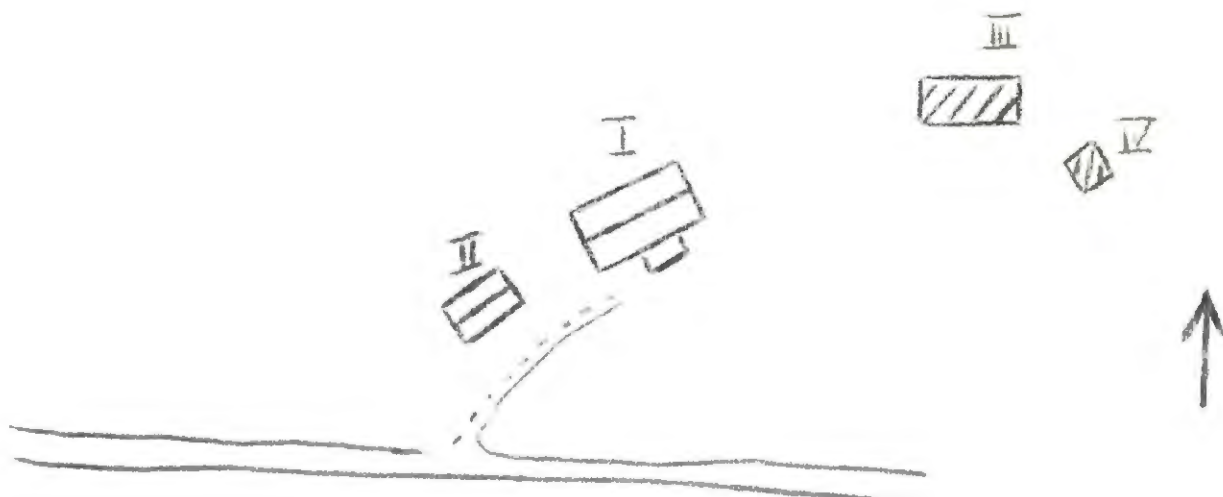

Kommun Hagfors Församl Norra Råda Datum 1976-08-11  
 Fastighet Högberg 1:21 Film nr H 158  
 Gårdsmann - Karta 11 D 8e  
 Anl. art F d torp, nu fritidsfastighet Sign. EBJ  
 Uppgiftslämnare Ingen hemma Åtgärder erfordras  
 Anteckningar stomme  
fasad  
taktäckn.

Hus nr	Husets funktion	Bygg mtr	Fasad mtr	Färg	Tak-täckn.	Byggn. år	Kommentar
I	Boningshus	T	SLP	FR	2T	b: 1850-1880	
II	Vedbod	B	SSP/ SLL	FR	Papp	b: 1960-t	
III							
IV							
V							
VI							
VII							
VIII							
IX							
X							

Situationsplan

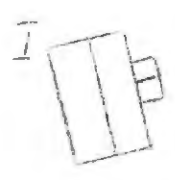

BYGGNADSVINVENTERING 1976

S-län

Kommun Hagfors ..... Församl. Norra Råda ..... Datum 1976-08-09  
 Fastighet Högberg 1:36 ..... Film nr H 155  
 Gårdsnamn Hagnäs ..... Karta 11 D 8e  
 Anl. art F d torp, nu bostadsfastighet ..... Sign. FRJ  
 Uppgiftslämnare Helge Persson, ägare ..... Åtgärder erfordras  
 Anteckningar ..... stomme .....  
 ..... fasad .....  
 ..... taktäckn. ....

Hus nr	Husets funktion	Byggmtr	Fasad mtr	Färg	Taktäckn.	Byggn. år	Kommentar
I	Boningshus	B?	SLL	FR	2T	u: 1915	
II	Ladugård	B	SLL	FR	2T	u: 1915	
III	Hönshus	B	SLL	FR	Papp	1920-40	
IV							
V							
VI							
VII							
VIII							
IX							
X							

Planskiss

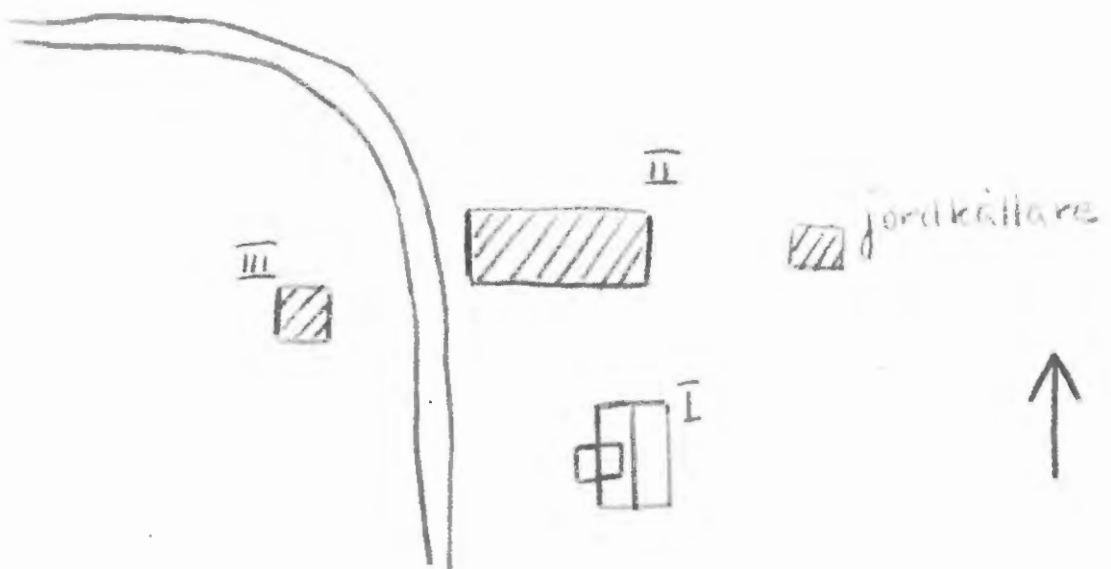

## BYGGNADSVINVENTERING 1976

S-län

Kommun Hagfors ..... Församl. Norra Råda ..... Datum 1976-08-05 .....

Fastighet Högberg 1:46 ..... Film nr H 121 .....

Gårdsnamn - ..... Karta 11 D 8e .....

Anl. art Torp ..... Sign. ERJ .....

Uppgiftslämnare Ingen hemma ..... Åtgärder erfordras  
stomme .....

Anteckningar Används eventuellt som fritidsfastighet ..... fasad .....

Litt: Sveriges bebyggelse, landsbygden, Värmlands län II, Sigurd  
Erixon ..... taktäckn. ....

Hus nr	Husets funktion	Bygg- mtr	Fasad mtr	Färg	Tak- täckn.	Byggn. år.	Kommentar
I	Boningshus	B	SLP	FR	2T	l: 1930	
II	Uthus	B	SSP	FR/X	Et	b: 1920-40	
III	Avtråde	B	SSP	X	P	b: 1920-40	
IV							
V							
VI							
VII							
VIII							
IX							
X							

Planskiss

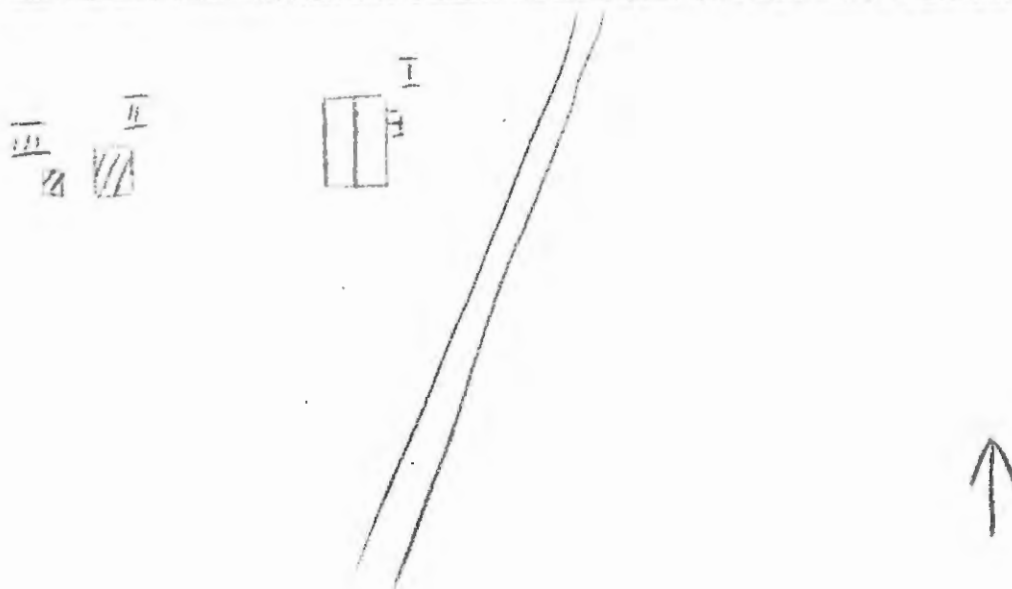

Kommun .. Hagfors ..... Församl. .. Norra Råda ..... Datum .. 1976-08-27 .....

Fastighet .. Högberg 1:48 ..... Film nr .. H 201 .....

Gårdsnamn .. Bäckén ..... Karta .. 11 D 8d .....

Anl. art .. Bostadsfastighet ..... Sign. .. EBJ .....

Uppgiftslämnare .. Karin Skymen, vän ..... Åtgärder erfordras

Anteckningar ..... stomme .....

..... fasad .....

..... taktäckn. ....

Hus nr	Husets funktion	Bygg mtr	Fasad mtr	Färg	Taktäckn.	Byggn. år	Kommentar
I	Boningshus	T	SLL	FR	2T	u: 1920-t	
II	Vedskjul	B	SSP	FR	P	b: 1920-t	
III	Uthus	B	SSP	FR	Stick	b: 1920-t	
IV							
V							
VI							
VII							
VIII							
IX							
X							

Utsättningsplan

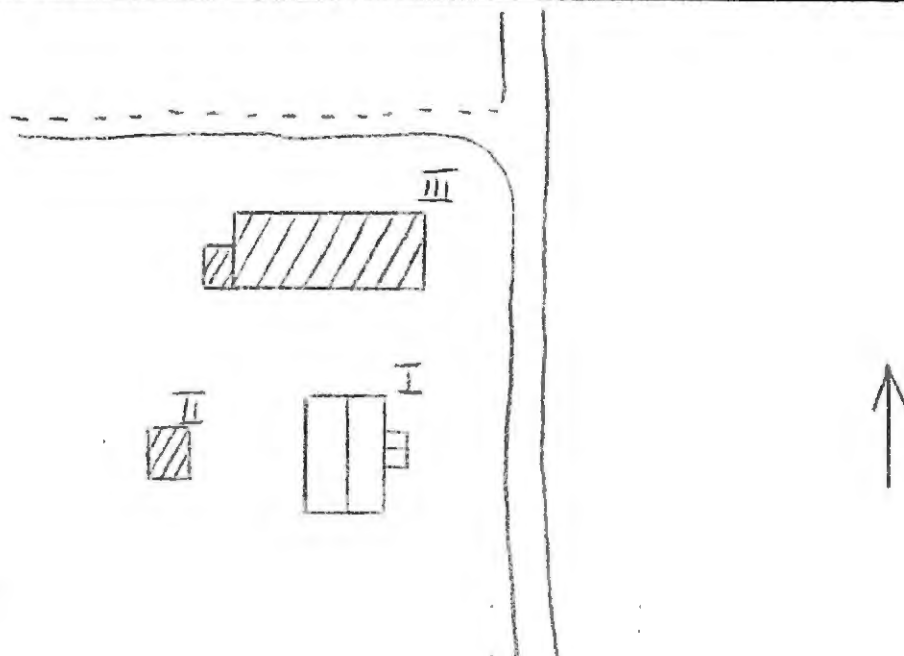

Kommun Hagfors ..... Församl Norra Råda ..... Datum 1976-08-11 .....

Fastighet Högberg 1:49 ..... Film nr H 159 .....

Gårdsmann Dalen ..... Karta 11 D 8e .....

Anl. art F d bondgård, nu bostadsfastighet ..... Sign. EBJ .....

Uppgiftslämnare Ingen hemma ..... Åtgärder erfordras  
 stomme .....  
 fasad .....  
 taktäckn. ....

Hus nr	Husets funktion	Bygg mtr	Fasad mtr	Färg	Tak-täckn.	Byggn. år	Kommentar
I	Boningshus	T	SLL	FR	P	b: 1880-1910	
II	Lillstuga	B	PFv	IBr	P	b: 1960-t	
III	Vedbod, förråd	R/T	SLP	X	P	b: 1880-1910	
IV	Uthus	B	SSP	X	P	b: 1930-50	
V	Ladugård	KS/T/B	-/SSP	FR	Et/P	b: 1880-1910	Delvis yngre
VI	Lekstuga	B	SLL	X	Papp	b: 1940-50	
VII	Svalgångshus	T	-	FR	Stick	b: 1880-1910	
VIII	Garage	B	SLL	FR	P	b: 1940-50	
IX							
X							

Situationsplan

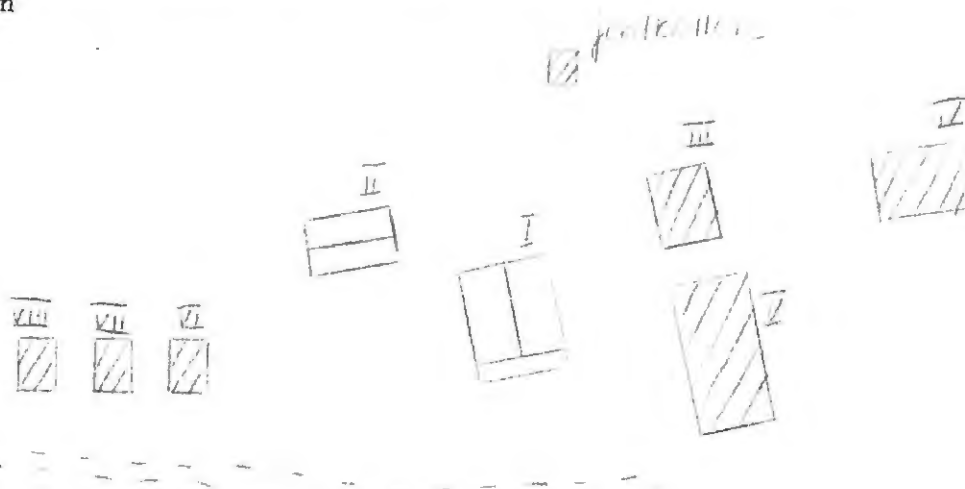

Kommun Hagfors ..... Församl Norra Råda ..... Datum 1976-08-11 .....

Fastighet Högberg 1:53 ..... Film nr H.159 .....

Gårdsmamn - ..... Karta 11 D. 8e .....

Anl. art F d torp, nu bostadsfastighet ..... Sign. EBJ .....

Uppgiftslämnare Ingen hemma ..... Åtgärder erfordras  
 stomme .....  
 Anteckningar ..... fasad .....  
 ..... taktäckn. ....

Hus nr	Husets funktion	Bygg mtr	Fasad mtr	Färg	Tak-täckn.	Byggn. år	Kommentar
I	Boningshus	B?	SLL	FR	2T	b: 1890-1920	
II	Garage	B	SSP	FR	P	b: 1950-60-t	
III	Ladugård	B/KS	SLL/ SSP/-	FR/-	P	b: 1940-50-t	
IV							
V							
VI							
VII							
VIII							
IX							
X							

Situationsplan

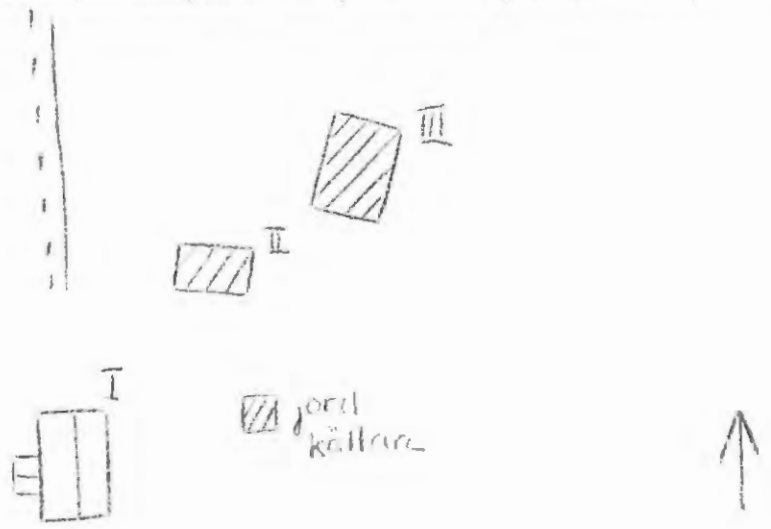

Kommun Hagfors ..... Församl. Norra Råda ..... Datum 1976-08-05  
 Fastighet Högberg 1:54 ..... Film nr H 121 169  
 Gårdsnamn - ..... Karta 11 D 8e  
 Anl. art F d bondgård ..... Sign. EPJ  
 Uppgiftslämnare Ingen hemma ..... Åtgärder erfordras  
 Anteckningar ..... stomme .....  
 ..... fasad .....  
 ..... taktäckn. ....

Hus nr	Husets funktion	Byggmtr	Fasad mtr	Färg	Taktäckn.	Byggn. år	Kommentar
I	Boningshus	T	SLP/ SLL	FR	2Bt	b: 1850-1900	
II	Loge, uthus	B	SLL/ SLP	FR	Stick	b: 1850-1900	Delvis yngre
III	Stall	T	-/	FR/X	Stick	b: 1850-1900	
IV	Drängstuga	T	-/SLP	X	2T	b: 1850-1900	
V	Magasin	T	-/SLP	X	Stick	b: <del>1700-1</del> <del>1825-1875</del>	
VI	Småfåhus	B	SLP	X	Stick	b: 1880-1930	Timmergrund bredvid
VII	Svalgångshus	T	-	X	Stick	b: 1850-1900	
VIII							
IX							
X							

Planskiss

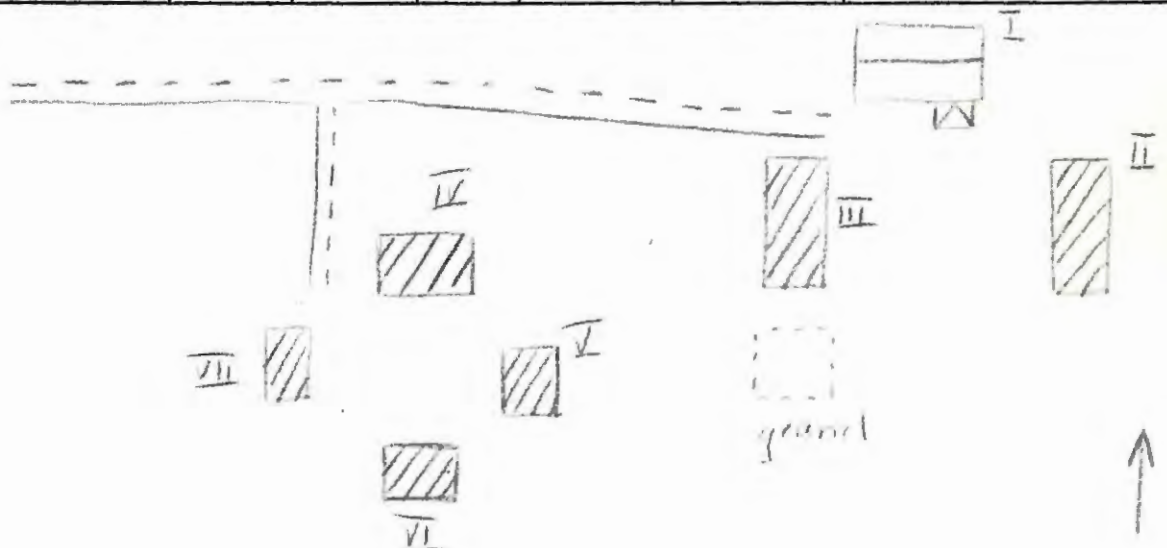

Kommun Hagfors Församl. Norra Råda Datum 1976-08-06  
 Fastighet Högberg 1:57 Film nr H 152  
 Gårdsnamn - Karta 11 D 8e  
 Anl. art Bondgård Sign. EBJ  
 Uppgiftslämnare Ingen hemma Åtgärder erfordras  
 Anteckningar stomme  
fasad  
taktäckn.

Hus nr	Husets funktion	Bygg mtr	Fasad mtr	Färg	Tak-täckn.	Byggn. år	Kommentar
I	Boningshus	T?	SLL	FR	2T		
II	Bod	B	SSP	FR	P		
III	Ladugård	B/Tg	SSP/SLL/ Slät	FR	Et		
IV							
V							
VI							
VII							
VIII							
IX							
X							

Skissplan

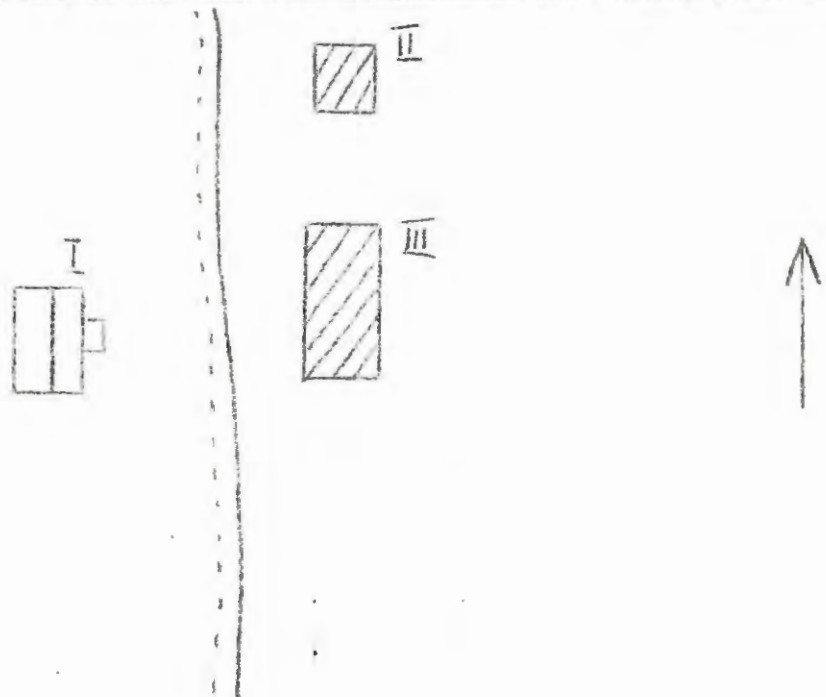

Kommun Hagfors..... Församl. Norra Råda..... Datum 1976-08-05.....  
 Fastighet Högberg 2:1..... Film nr H. 120. 121......  
 Gårdsnamn -..... Karta 11. D. 8e.....  
 Anl. art Postadsfastighet..... Sign. EPJ.....  
 Uppgiftslämnare Ingen hemma..... Åtgärder erfordras  
 Anteckningar Några får finns på gården..... stomme .....  
 ..... fasad .....  
 ..... taktäckn. ....

Hus nr	Husets funktion	Bygg- mtr	Fasad mtr	Färg	Tak- täckn.	Byggn. år	Kommentar
I	Boningshus	B	SLL	OV	2T	b: 1870-1920	
II	Uthus	T	PFv/SLL /-	FR	2T	b: 1870-1900	
III	Småfåhus	B	SLP	FR	P	b: 1900-40	
IV	Lekstuga	B	SLL	FR	Papp	b: 1930-50	
V							
VI							
VII							
VIII							
IX							
X							

Planskiss

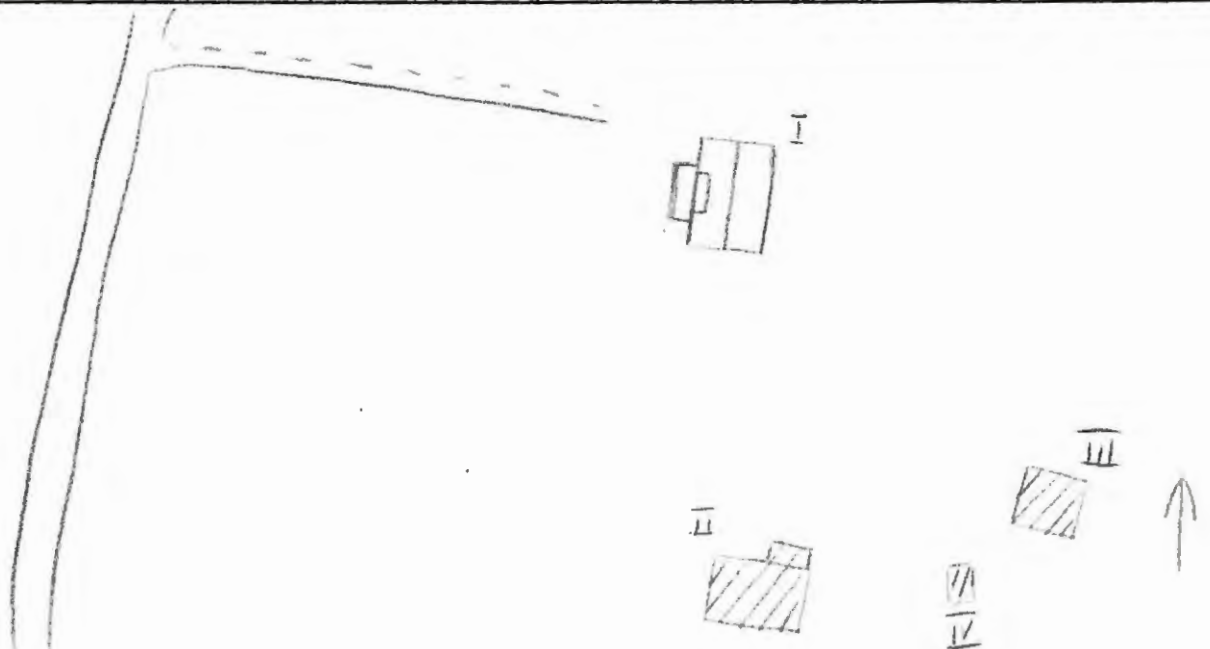

Kommun Hagfors Församling Norra Råda Datum 1976-07-27  
 Fastighet Höje (1:60) A Film nr H. 113  
 Gårdsnamn ..... Karta 11 D 8e  
 Anl. art Bostadsfastighet med bageri Sign. EBJ  
 Uppgiftslämnare Ingen hemma Åtgärder erfordras  
 Anteckningar Uppgiften om III lämnad av granne stomme .....  
 fasad .....  
 taktäckn. ....

Hus nr	Husets funktion	Byggmtr	Fasad mtr	Färg	Taktäckn.	Byggn. år	Kommentar
I	Boningshus	T	SLL	OV	P	b: 1880-1900	
II	Lillstuga	B	T	I Br	Papp	b: 1960-t	
III	Bageri	B	P	Br	Et	u: 1880-1900	<del>(granne)</del> Renoverat förra sommaren
IV	Garage	B	SLL	FR	Papp	b: 1920-50	
V	Stall, ladugård	B	SSP	FR	P	b: 1900-40	
VI							
VII							
VIII							
IX							
X							

Planskiss

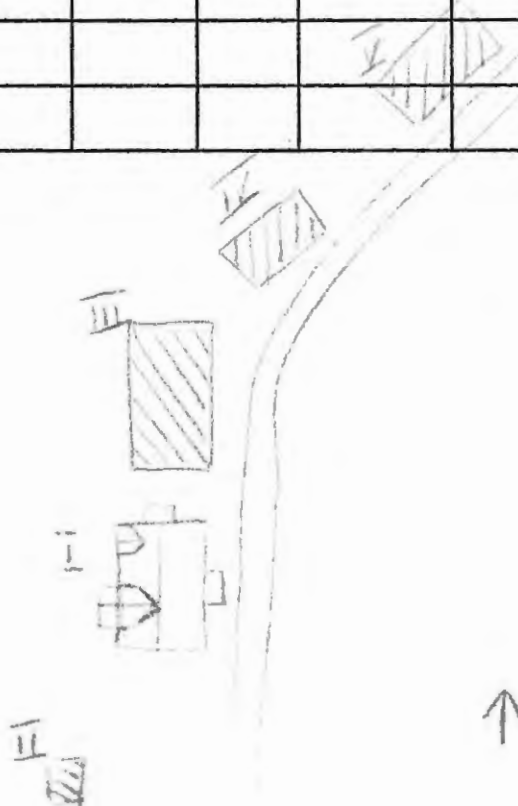

## BYGGNADSINVENTERING 1976

S-län

Kommun Hagfors ..... Församl. Norra Råda ..... Datum 1976-07-27 .....

Fastighet Höje (1:60) B ..... Film nr H 1/3 .....

Gårdsnamn - ..... Karta 11. D 8e .....

Anl. art Postadsfastighet ..... Sign. EBJ .....

Uppgiftslämnare Inga uppgifter ..... Åtgärder erfordras  
 stomme .....  
 fasad .....  
 taktäckn. ....

Hus nr	Husets funktion	Bygg- mtr	Fasad mtr	Färg	Tak- täckn.	Byggn. år	Kommentar
I	Boningshus	B	SLP	FR	2T	b: 1900-20	
II	Uthus	B	SSP	FR	P	b: 1900-40	
III							
IV							
V							
VI							
VII							
VIII							
IX							
X							

Planskiss

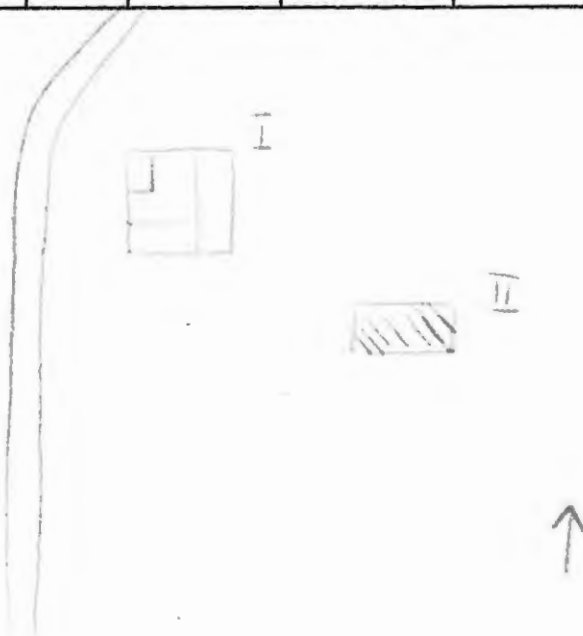

Kommun Hagfors Församl. Norra Råda Datum 1976-07-27  
 Fastighet Höje C (1:155X) Film nr 4113, 114  
 Gårdsnamn Solhem Karta 11 D 8e  
 Anl. art Bostadsfastighet Sign. EBJ  
 Uppgiftslämnare Elin Maria Jansson, <sup>ägar</sup> kom hit 1903 Åtgärder erfordras  
 Anteckningar Ett gammalt knektboställe hitflyttat nerifrån älven. stomme .....  
Posten låg här förut. \* Litt: Sveriges bebyggelse, landsbygden, fasad .....  
Värmlands län II, Sigurd Erixon taktäckn. ....

Hus nr	Husets funktion	Bygg- mtr	Fasad mtr	Färg	Tak- täckn.	Byggn. år	Kommentar
I	Boningshus	T?	SLL	OV	P	b: 1890-1900	
II	Lillstuga	B	SLL	FR	P	u: 1880-1900	
III	Uthus	B	SLP	FR	P	b: 1900-40	
IV							
V							
VI							
VII							
VIII							
IX							
X							

Planskiss

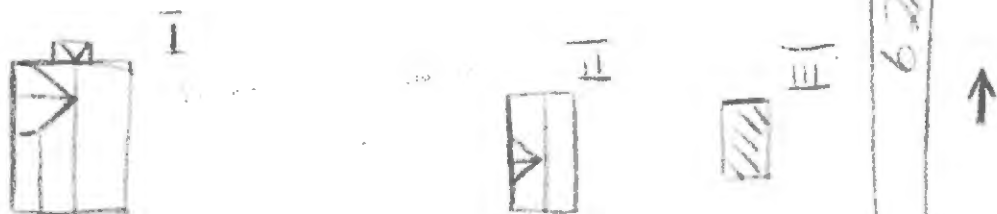

## BYGGNADSVINVENTERING 1976

S-län

Kommun Hagfors ..... Församl. Norra Råda ..... Datum 1976-07-27 .....

Fastighet Höje D 1:20 (enl uppgift) ..... Film nr H 113 .....

Gårdsnamn Oskarslund ..... Karta 11 D 8e .....

Anl. art Bostadsfastighet, f d bondgård ..... Sign. EBJ .....

Uppgiftslämnare Inga Norén, ägarfru sedan 20 år ..... Åtgärder erfordras

Anteckningar Hörde ursprungligen ihop med gården mittemot, ägare stomme .....

Anders Norén, skräddare, farfar till D S ägare. Förut fanns ladu- fasad .....

gård som revs när vägen drogs. ..... taktäckn. ....

Hus nr	Husets funktion	Bygg- mtr	Fasad mtr	Färg	Tak- täckn.	Byggn. år	Kommentar
I	Boningshus	T	PFv	OV	2T	u: 1905-06	
II	Uthus	B	SLP/SLL	FR	P	b: 1910-50	
III							
IV							
V							
VI							
VII							
VIII							
IX							
X							

Planskiss

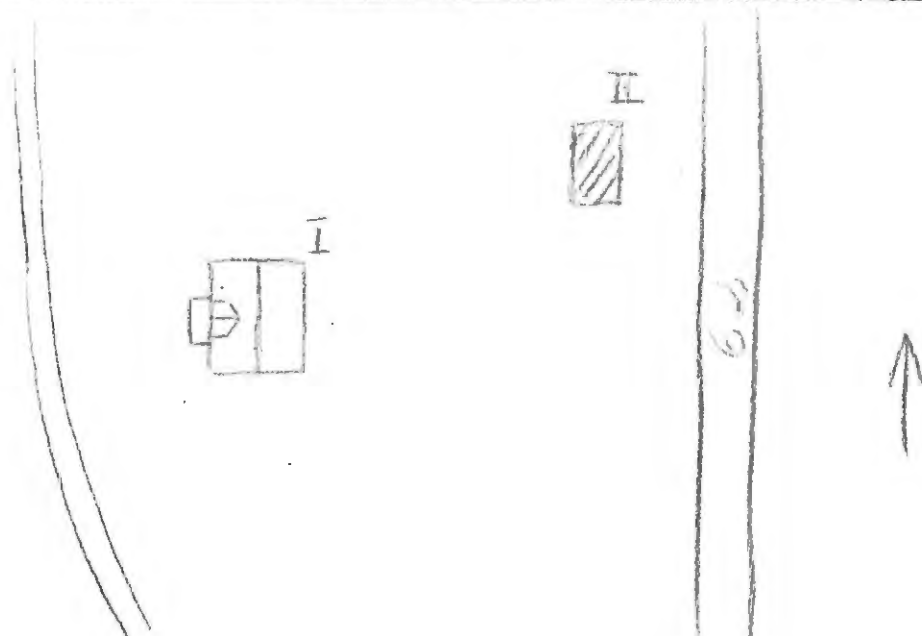

## BYGGNADSINVENTERING 1976

S-län

Kommun Hagfors..... Församl. Norra Råda..... Datum 1976-07-27  
 Fastighet Höje E 1:22 (enl uppgift)..... Film nr H 112  
 Gårdsnamn Haga..... Karta 11 D 8e  
 Anl. art Bostadsfastighet..... Sign. EBJ  
 Uppgiftslämnare Gösta Persson, ägare..... Åtgärder erfordras  
 Anteckningar Ny ägare från 1975 (oktober). Dessförinnan i endast stomme .....  
en släkts ägo. Håller på att renoveras. fasad .....  
 taktäckn. ....

Hus nr	Husets funktion	Byggmtr	Fasad mtr	Färg	Taktäckn.	Byggn. år	Kommentar
I	Boningshus	T	ska bli SLP		2T	u: 1896	OV troligaste färgvälet
II	Uthus	B	SLL	FR	2T	u: 1920	
III							
IV							
V							
VI							
VII							
VIII							
IX							
X							

Planskiss

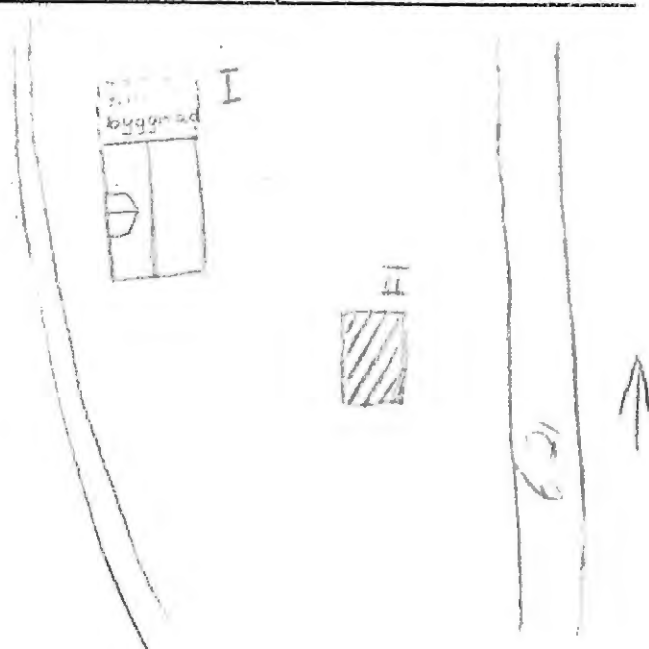

BYGGNADSINVENTERING 1976

S-län

Kommun ... Hagfors ..... Församl. ... Norra Råda ..... Datum 1976-07-29  
 Fastighet Höje F 1:89 ..... Film nr H 114  
 Gårdsnamn Lyckebo ..... Karta 11 D 8e  
 Anl. art Bostadsfastighet ..... Sign. EBJ  
 Uppgiftslämnare Inger Larsen ..... Åtgärder erfordras  
 Anteckningar ..... stomme .....  
 ..... fasad .....  
 ..... taktäckn. ....

Hus nr	Husets funktion	Bygg- mtr	Fasad mtr	Färg	Tak- täckn.	Byggn. år	Kommentar
I	Boningshus	B	SLL	OV	2T	b: 1920-t	
II	Uthus	B	SLL	FR	2T	b: 1920-t	
III							
IV							
V							
VI							
VII							
VIII							
IX							
X							

Planskiss



Kommun ... Harfors ..... Församl. ... Norra Råda ..... Datum 1976-07-27 .....

Fastighet ... Häje 1:4 ..... Film nr H 112 .....

Gårdsnamn ... - ..... Karta L.L.D. 8e .....

Anl. art ... Postadsfastighet ..... Sign. FBI .....

Uppgiftslämnare ... Ingen hemma ..... Åtgärder erfordras  
 stomme .....  
 fasad .....  
 taktäckn. ....

Hus nr	Husets funktion	Byggmtr	Fasad mtr	Färg	Taktäckn.	Byggn. år	Kommentar
I	Boningshus	T	SLP	FR	2T	b: 1775-1825	
II	Garage	B	SFS	FR	Papp	b: 1950-60-t	
III	Redskapskjul	T/R	-/SSP	X	P	b: 1825-75	Halv någonting ev loftgångsbed
IV							
V							
VI							
VII							
VIII							
IX							
X							

Planskiss

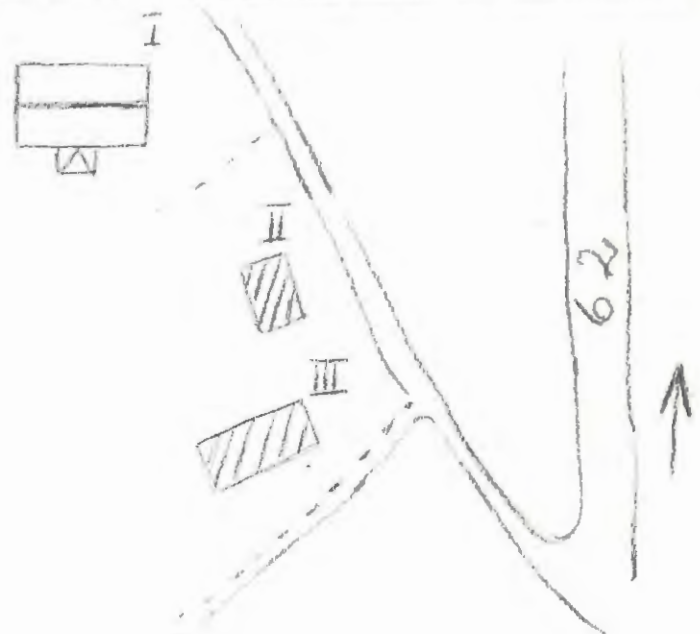

BYGGNADSVINVENTERING 1976

S-län

Kommun ..... Hagfors ..... Församling ..... Norra Råda ..... Datum ..... 1976-07-29 .....  
 Fastighet ..... Höje 1:5 ..... Film nr ..... H 117 .....  
 Gårdsnamn ..... ..... Karta ..... 11 D 8e .....  
 Anl. art ..... Bostadsfastighet med lastbilsgarage ..... Sign. ..... EBJ .....  
 Uppgiftslämnare ..... Träffade ingen att fråga ..... Åtgärder erfordras  
 Anteckningar ..... stomme .....  
 ..... fasad .....  
 ..... taktäckn. ....

Hus nr	Husets funktion	Bygg- mtr	Fasad mtr	Färg	Tak- täckn.	Byggn. år	Kommentar
I	Boningshus	B?	SLP	OV	2T	b: 1900-1910	
II	Ladugård	B/Tg	SSP/-	FR	Et	b: 1920-50	
III	Garage	B	Sprit	Gr	P	b: 1950-60	
IV	Förvaringsplats	B	SSP	IGr	P	b: 1960-t	
V							
VI							
VII							
VIII							
IX							
X							

Planskiss

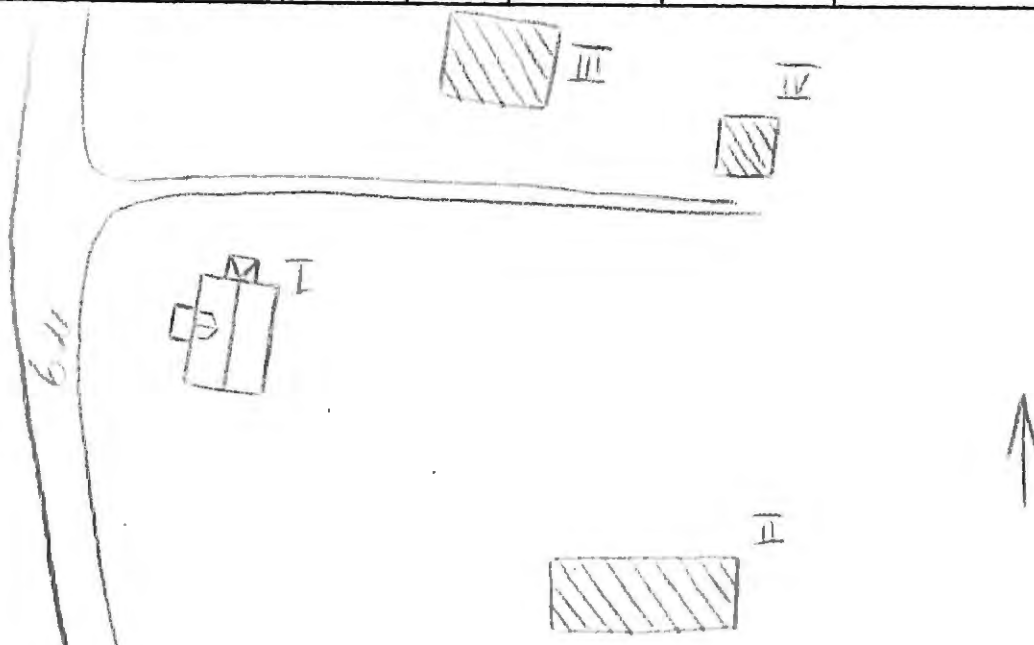

BYGGNADSINVENTERING 1976

S-län

Kommun Hagfors Norra Råda Datum 1976-07-27  
 Församl. Höje 1:6 Film nr H 112  
 Fastighet - Karta 11 D 8e  
 Gårdsnamn Sommarbostad, f d skogsarbetartorp Sign. ERJ  
 Anl. art Lars Andersson, ägare Åtgärder erfordras  
 Uppgiftslämnare - stomme -  
 Anteckningar - fasad -  
 taktäckn. -

Hus nr	Husets funktion	Byggmtr	Fasad mtr	Färg	Taktäckn.	Byggn. år	Kommentar
I	Boningshus	T	SLL	FR	2T	u: 1896	
II	Lillstuga	T	SLP	FR	2T	u. 1700-t	
III	Redskapsbod	T	-/SLP	FR	P	u. 1700-t	
IV	Matbod	T	-	FR	P	u. 1700-t	
V							
VI							
VII							
VIII							
IX							
X							

Planskiss

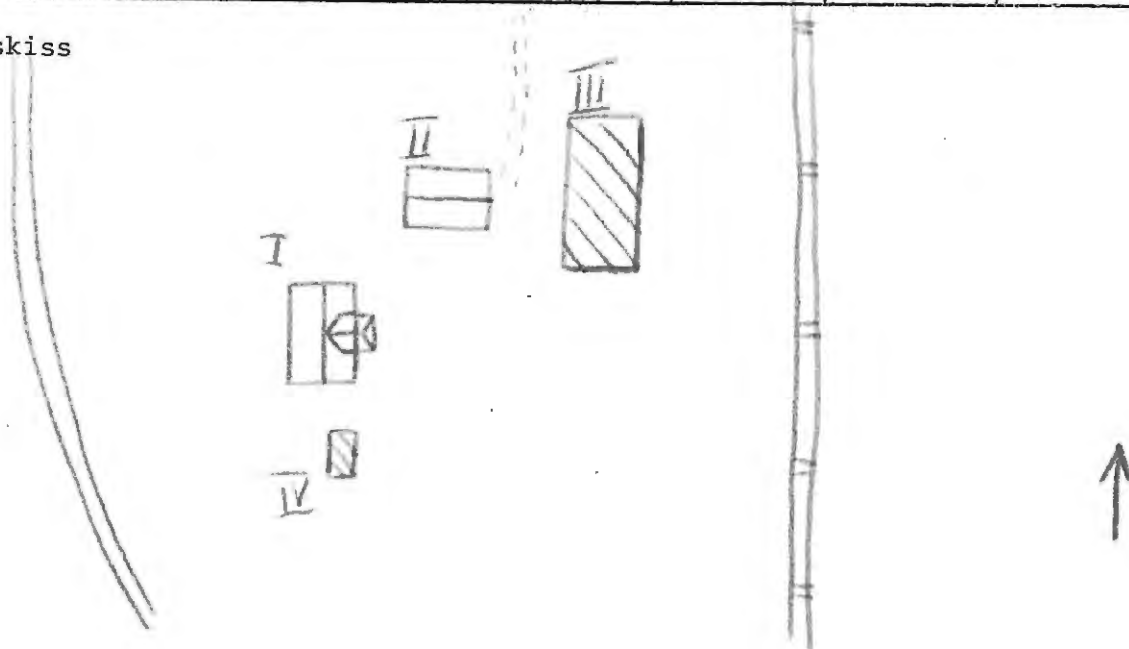

Kommun ... Hagfors ..... Församl. ... Norra Råda ..... Datum 1976-07-29  
 Fastighet ... Höje 1:11 ..... Film nr ... H 116  
 Gårdsnamn ... ..... Karta ... 11 D 8e  
 Anl. art ... Affärs- och bostadsfastighet ..... Sign. ... EBJ  
 Uppgiftslämnare ... Bertil Gustafsson, ägare ..... Åtgärder erfordras  
 Anteckningar ... I affären startade 1863. Senare om- och tillbyggt. stomme .....  
 Till släkten omkring 1850. Litt: Sveriges bebyggelse, landsbygden, fasad .....  
 Värmlands län II, Sigurd Erixon taktäckn. ....

Hus nr	Husets funktion	Byggmtr	Fasad mtr	Färg	Taktäckn.	Byggn. år	Kommentar
I	Affär	B	Rapp	SG	2T	u: 1860-t	ev äldre
II	Boningshus	B	SLP	OGrå	2T	l: 1890-t	
III	Lillstuga	T	SLP	FR	2T	b: 1800-50	
IV	Magasin	B	SFS	OR	Et	u: 1960-67	
V	Magasin	B	SFS	OR	Et	u: 1952	
VI	Telefonstation	B	SLL	OGrå	1T	u: 1950-t	Ett igensatt fönster mittemot dörren
VII	Magasin	B	SLL/ SLP	OR	P	u: 1912-13	
VIII							
IX							
X							

Planskiss

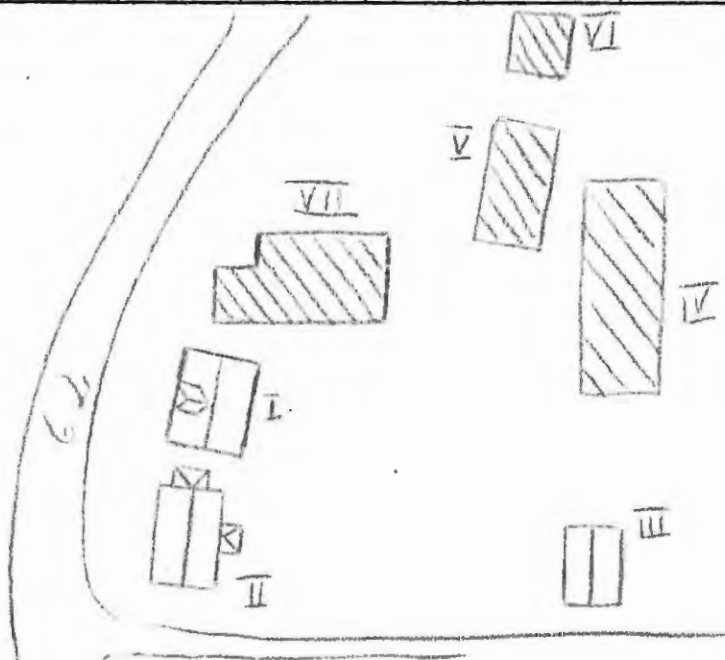

Kommun Hagfors ..... Församl. Norra Råda ..... Datum 1976-07-29 .....

Fastighet Höje 1:19 ..... Film nr H 114 .....

Gårdsnamn ..... Karta 11 D 8e .....

Anl. art F d bostadsfastighet, nu troligen sommarbostad ..... Sign. EBJ .....

Uppgiftslämnare Ingen hemma ..... Åtgärder erfordras  
 stomme .....  
 fasad .....  
 taktäckn. ....

Hus nr	Husets funktion	Bygg- mtr	Fasad mtr	Färg	Tak- täckn.	Byggn. år	Kommentar
I	Boningshus	T	SLL	FR	2T		
II	Uthus	B	SSP	FR	P		
III	Jordkällare	Cement	-	-	Gräs		
IV							
V							
VI							
VII							
VIII							
IX							
X							

Planskiss

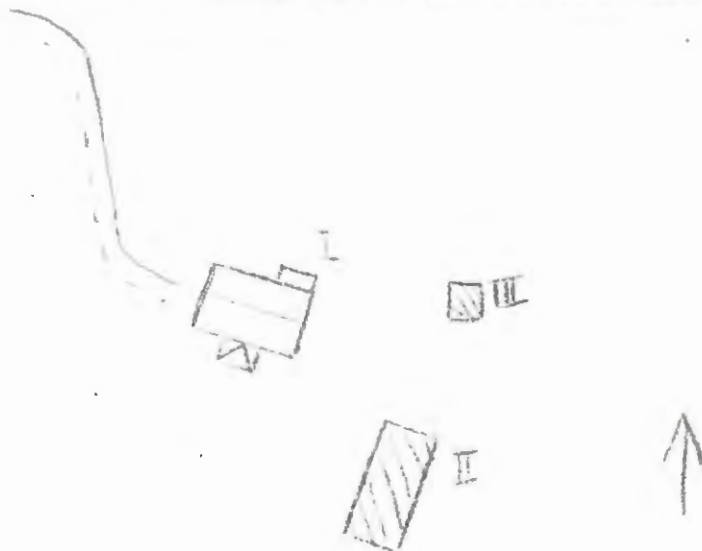

Kommun Hagfors ..... Församl. Norra Råda ..... Datum 1976-07-27 .....  
 Fastighet Nöje 1:25 ..... Film nr H 112 .....  
 Gårdsnamn - ..... Karta 11 D 8e .....  
 Anl. art Bostadsfastighet ..... Sign. EBJ .....  
 Uppgiftslämnare Karl-Axel Mellkvist, ägare ..... Åtgärder erfordras  
 Anteckningar Denna familj köpte 1921 ..... stomme .....  
 ..... fasad .....  
 ..... taktäckn. ....

Hus nr	Husets funktion	Byggmtr	Fasad mtr	Färg	Taktäckn.	Byggn. år	Kommentar
I	Boningshus	T	SLP	OG	2 Bt	u: 1906	Har varit FR förut
II	Uthus	B	SSP	FR	P	u: 1906	
III							
IV							
V							
VI							
VII							
VIII							
IX							
X							

Planskiss

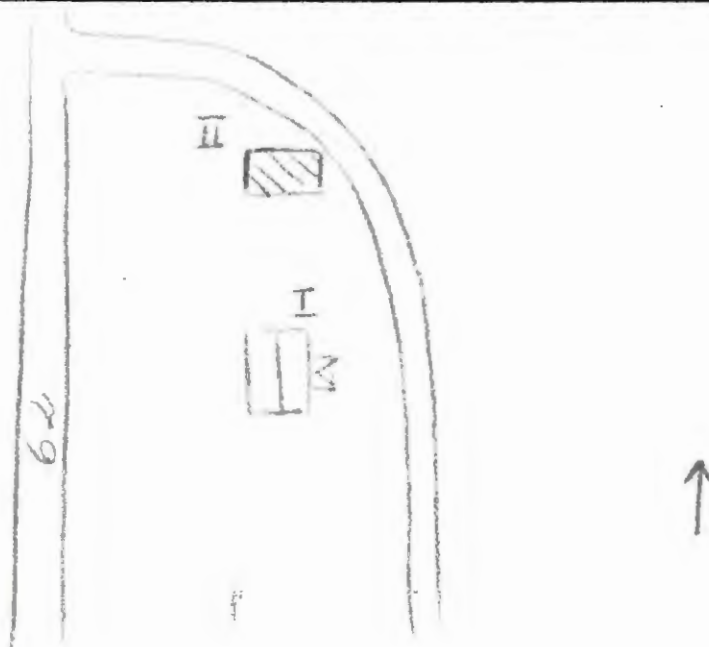

Kommun Hagfors Församl. Norra Råda Datum 1976-07-29  
 Fastighet Höje 1:27, 1:26, 1:30 Film nr H 114  
 Gårdsnamn Klaraberg 4 Karta 11 D 8e  
 Anl. art Bostadsfastighet Sign. EEJ  
 Uppgiftslämnare Jerker Eriksson, ägare sedan 1974 Åtgärder erfordras  
 Anteckningar Litt: lagfartsbevis stomme .....  
 ..... fasad .....  
 ..... taktäckn. ....

Hus nr	Husets funktion	Byggmtr	Fasad mtr	Färg	Taktäckn.	Byggn. år	Kommentar
I	Boningshus	T	SLL	FR	2T	1: 1904	
II	Uthus, ladugård	B	SSP	FR	P	1: 1904	
III	Jordkällare	S	-	-	Gräs	1: 1904	
IV							
V							
VI							
VII							
VIII							
IX							
X							

Planskiss

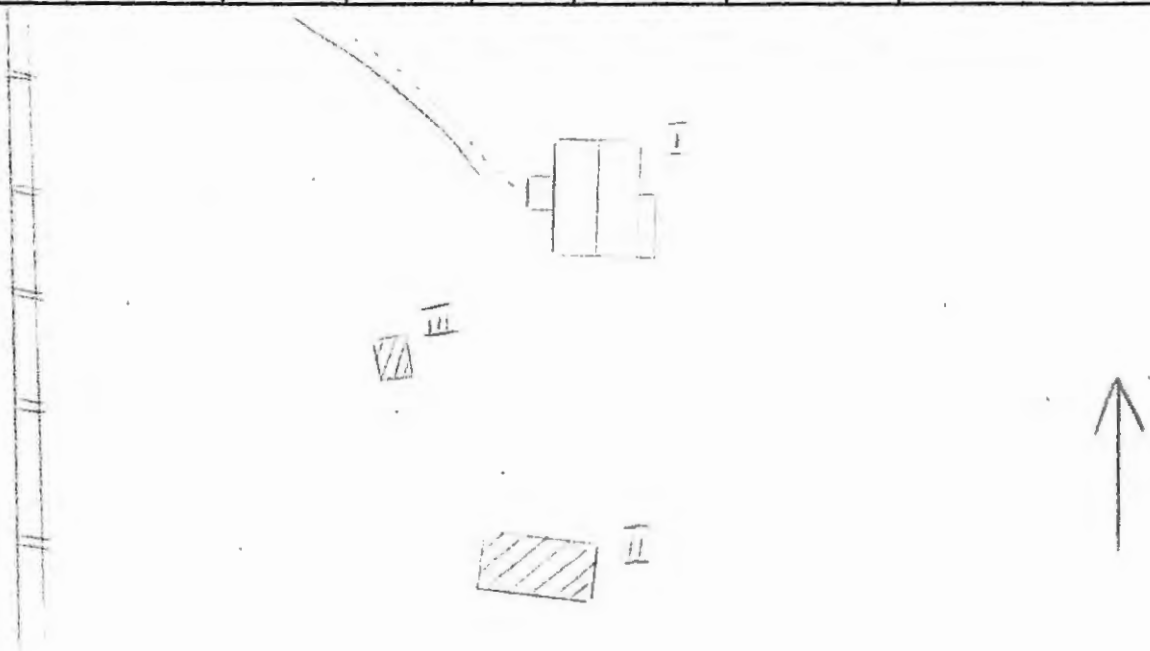

Kommun . Hagfors ..... Församl. . Norra Råda ..... Datum 1976-07-29 .....

Fastighet HÖJE. 1:28 ..... Film nr H.116 .....

Gårdsnamn ..... Karta 11.D.8e .....

Anl. art . F. d. bondgård, nyligen övergivet ..... Sign. FBI .....

Uppgiftslämnare ..... Åtgärder erfordras

Anteckningar . Litt: Sveriges bebyggelse, landsbygden, Värmlands län stomme .....

. II. Sigurd Erixon ..... fasad .....

..... taktäckn. ....

Hus nr	Husets funktion	Bygg- mtr	Fasad mtr	Färg	Tak- täckn.	Byggn. år	Kommentar
I	Boningshus	T	SLL	FR	2T	l: 1920	
II	Ladugård	B/Tg	SSP/ Slät	FR	P	b: 1900-20	
III							
IV							
V							
VI							
VII							
VIII							
IX							
X							

Planskiss

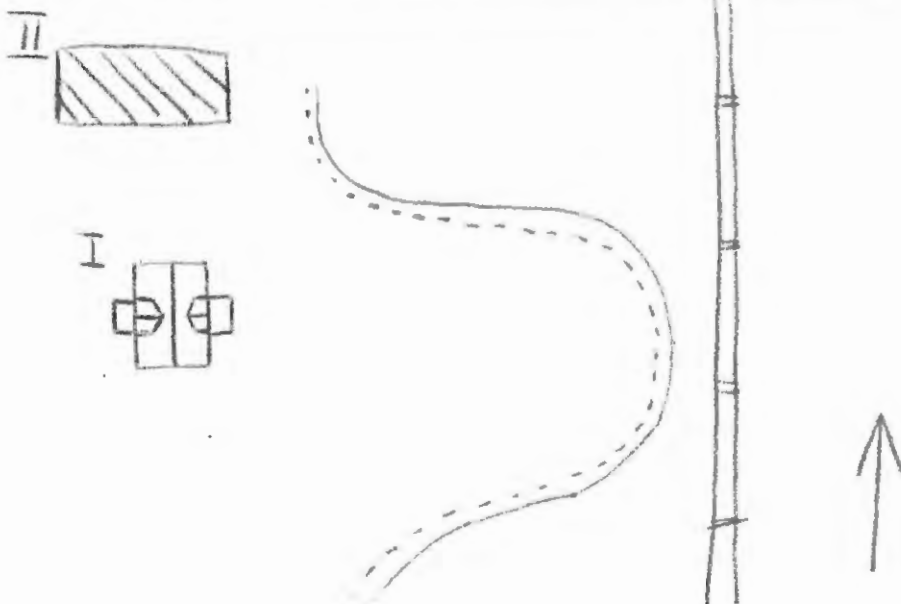

Kommun . . . Hagfors . . . . . Församl. . . . . Norra Råda . . . . . Datum 1976-07-29 . . . . .  
 Fastighet . . . Høje 1:32 . . . . . Film nr . . . H.114 . . . . .  
 Gårdsnamn . . . . . Karta 11.D.8e . . . . .  
 Anl. art . . . Missionshus . . . . . Sign. . . . . EBJ . . . . .  
 Uppgiftslämnare . . . . . Åtgärder erfordras  
 Anteckningar . . . Litt: Sveriges bebyggelse, landsbygden, Värmlands . . . . . stomme . . . . .  
 . . . . . län 11, Sigurd Erixon . . . . . fasad . . . . .  
 . . . . . taktäckn. . . . .

Hus nr	Husets funktion	Byggmtr	Fasad mtr	Färg	Taktäckn.	Byggn. år	Kommentar
I	Missionshus	B	SLI	FR	2T	1: 1903	
II	Uthus	B	SLP	FR	2T		
III							
IV							
V							
VI							
VII							
VIII							
IX							
X							

Planskiss

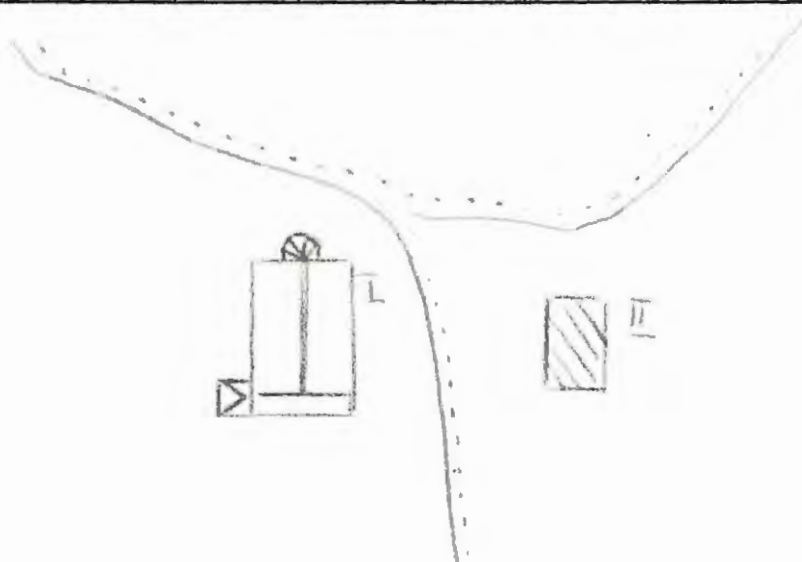

BYGGNADSVINVENTERING 1976

S-län

Hagfors

Norra Råda

1976-07-29

Kommun . . . . . Höje 1:35 . . . . . Församl. . . . . Datum . . . . . H 115  
 Fastighet . . . . . Klaraborg . . . . . Film nr . . . . . 11 D 8e  
 Gårdsnamn . . . . . Bostadsfastighet . . . . . Karta . . . . . EBJ  
 Anl. art . . . . . Sune Olsson, ägarson . . . . . Sign. . . . .  
 Uppgiftslämnare . . . . . Förste ägaren *militär* Litt: Sveriges bebyggelse, . . . . . Åtgärder erfordras  
 Anteckningar . . . . . landsbygden, Värmlands län II, Sigurd Erixon . . . . . stomme . . . . .  
 . . . . . fasad . . . . .  
 . . . . . taktäckn. . . . .

Hus nr	Husets funktion Boningshus	Bygg- mtr B	Fasad FFV	Färg OG	Tak- täckn. ÅBT	Byggn. år 1910	Kommentar
I	Uthus	B	SLL/ Slät	FR	P	b: 1905-25	
II	Lillstuga	B	SLL	ÖG	P	u: ca 1935	
III							
IV							
V							
VI							
VII							
VIII							
IX							
X							

Planskiss

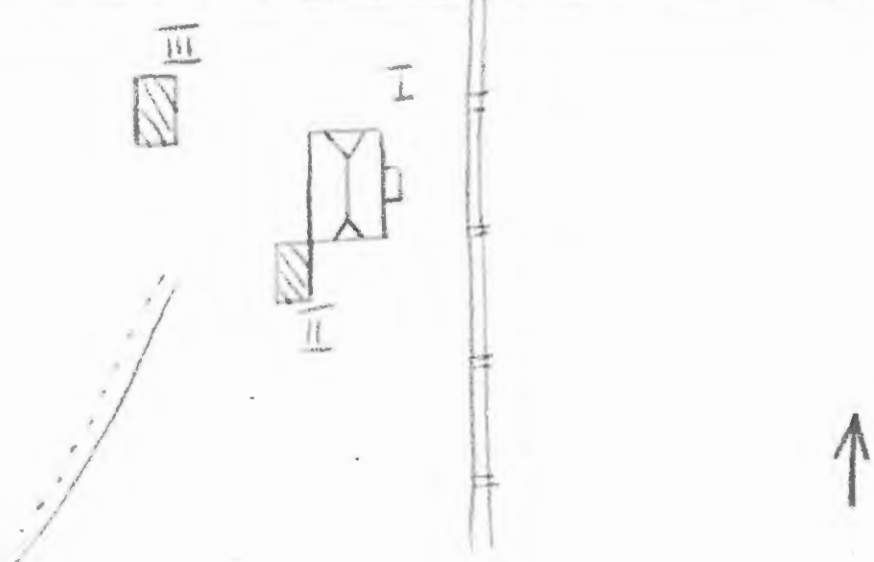

Kommun Hagfors ..... Församl. Norra Råda ..... Datum 1976-07-27 .....

Fastighet Höje 1:37 ..... Film nr H 113 .....

Gårdsnamn ..... Karta 11 D 8e .....

Anl. art Bostadsfastighet ..... Sign. EBJ .....

Uppgiftslämnare Inga Norén, granne ..... Åtgärder erfordras

Anteckningar F d skröderi. Hit har förr hört jordbruk. ~~Huset~~ stomme .....

~~Äldre ägare mitt emot. Hade förr sadeltak och snickarglädje på~~ fasad .....

frontespisen. taktäckn. ....

Hus nr	Husets funktion	Byggmtr	Fasad mtr	Färg	Taktäckn.	Byggn. år	Kommentar
I	Boningshus	T	SFS	OG	2 Bt	1: 1925 u: 1850-1900	Litt: Sveriges be-
II	Garage, tvättstuga	B	Sprit	S Grå	P	b: 1940-60	byggelse, landsbygden,
III	Ladugård	Tg/B	SLP	FR	Et	b: 1900-20	Värmlands län II, Sigurd
IV	Garage	B	SFS	FR	Et	b: 1940-50	Erixon
V							
VI							
VII							
VIII							
IX							
X							

Planskiss

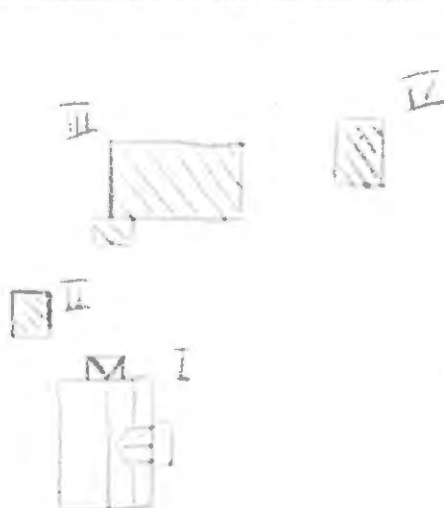

Kommun Hagfors ..... Församl. Norra Råda ..... Datum 1976-07-26 .....

Fastighet Höje 1:46 ..... Film nr H 111 .....

Gårdsnamn - ..... Karta 11 D 8e .....

Anl. art Affär, nu nedlagd + bostad ..... Sign. EBJ .....

Uppgiftslämnare - ..... Åtgärder erfordras

Anteckningar Litt: Sveriges bebyggelse, landsbygden, Värmlands stomme .....

län II, Sigurd Erixon ..... fasad .....

..... taktäckn. ....

Hus nr	Husets funktion	Byggmtr	Fasad mtr	Färg	Taktäckn.	Byggn. år	Kommentar
I	Affär-bostad	B?	PFv	OV	P	1: 1927	
II							
III							
IV							
V							
VI							
VII							
VIII							
IX							
X							

Planskiss

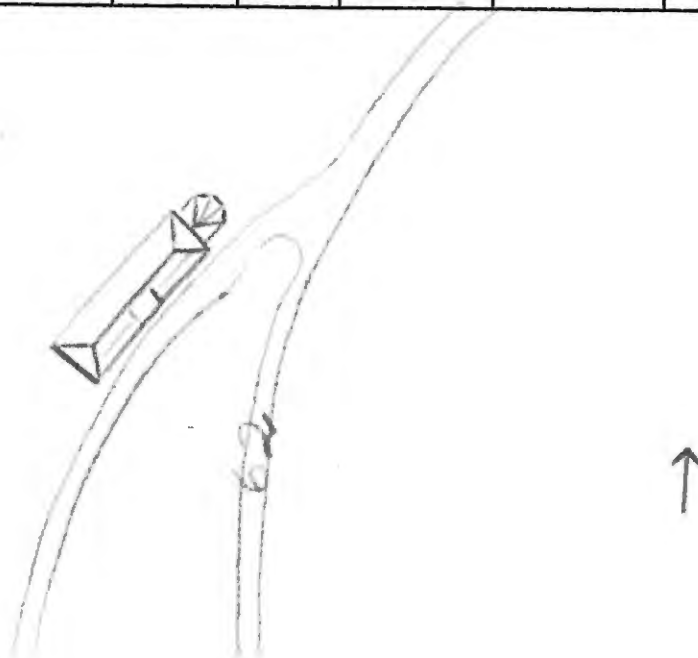

BYGGNADSVINVENTERING 1976

S-län

Kommun Hagfors..... Församl. Norra Råda..... Datum 1976-07-27.....  
 Fastighet Höje 1:49..... Film nr H 112, 113.....  
 Gårdsnamn Annelund..... Karta 11 D 8e.....  
 Anl. art Bostadsfastighet..... Sign. EBJ.....  
 Uppgiftslämnare Albert Östlund, ägare..... Åtgärder erfordras  
 Anteckningar F d jordbruksfastighet. Svärföräldrarna hade det tidigare.....  
och Albert Östlund köpte 1935..... fasad .....  
 ..... taktäckn. ....

Hus nr	Husets funktion	Byggmtr	Fasad mtr	Färg	Taktäckn.	Byggn. år	Kommentar
I	Boningshus	T	SLL	OV	2T	u: 1907	
II	Uthus	B	SLP/SSP /SLL	FR	2T	u: 1920-t	f d ladugård
III							
IV							
V							
VI							
VII							
VIII							
IX							
X							

Planskiss

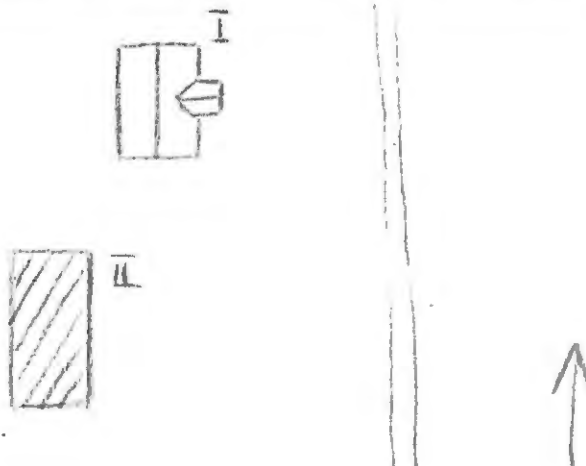

Kommun Hagfors Församl. Norra Råda Datum 1976-09-09  
 Fastighet Höje 1:65 Film nr H 228  
 Gårdsnamn - Karta 11 D 8e  
 Anl. art Fabriksbyggnad, nu nedlagd Sign. EBJ, MS  
 Uppgiftslämnare ..... Åtgärder erfordras  
 Anteckningar ..... stomme .....  
 ..... fasad .....  
 ..... taktäckn. ....

Hus nr	Husets funktion	Bygg mtr	Fasad mtr	Färg	Tak-täckn.	Byggn. år	Kommentar
I	Fabriksbyggnad	B	LFS	FR	P (X)	op: 1890-1930	
II							
III							
IV							
V							
VI							
VII							
VIII							
IX							
X							

Situationsplan

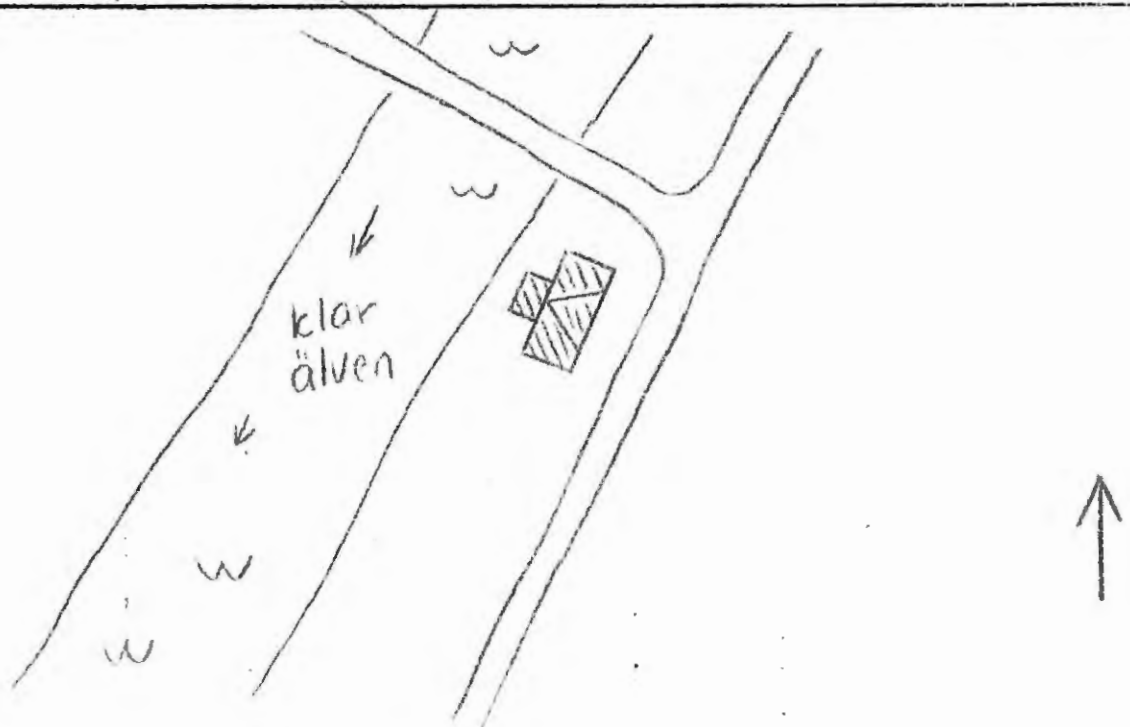

Kommun Hagfors..... Församl. Norra Råda..... Datum 1976-07-29...

Fastighet Höje 1:6D..... Film nr H. 116. 117.

Gårdsnamn ..... Karta 11. D. 8e.....

Anl. art Bostadsfastighet..... Sign. EBJ.....

Uppgiftslämnare ..... Åtgärder erfordras

Anteckningar ..... stomme .....  
 ..... fasad .....  
 ..... taktäckn. ....

Hus nr	Husets funktion	Byggmtr	Fasad mtr	Färg	Taktäckn.	Byggn. år	Kommentar
I	Boningshus	T	SLP	FR	P	b: 1825-75	
II	Ladugård	T	-/SLP	FR/X	P	b: 1825-75	med loftgång på mitten
III	Magasin	T	-	X	P	b: 1825-75	stick under plåten
IV	Lada	T	-	X	Stick	b: 1850-1900	delvis raserad
V	Jordkällare	?	Slät	-	Gräs	-	
VI	Lekstuga	B	PFv	OBr	Papp	b: 1920-50	
VII							
VIII							
IX							
X							

Planskiss

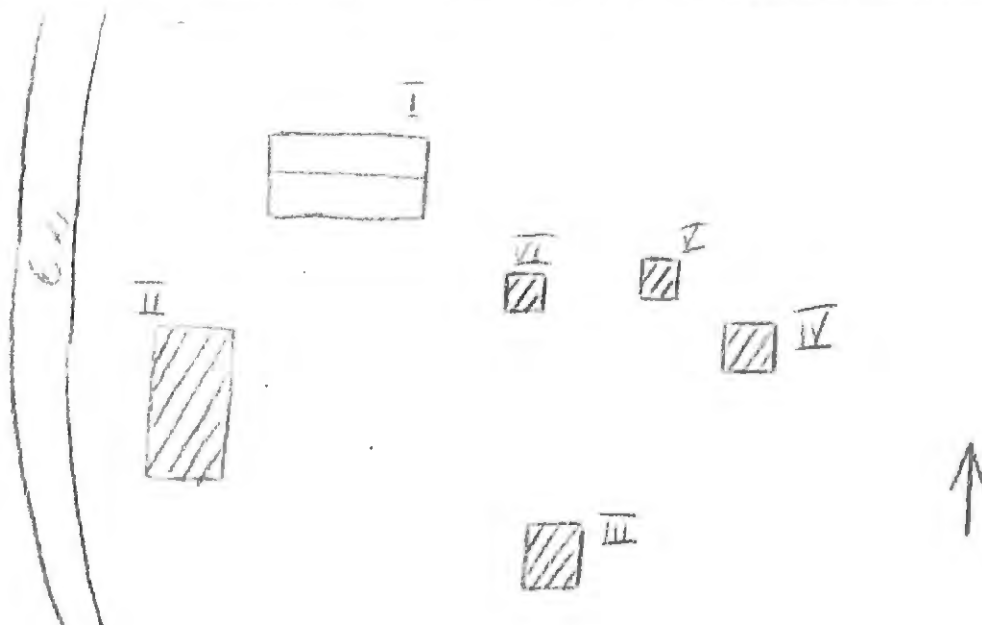

Kommun Hagfors ..... Församl. Norra Råda ..... Datum 1976-07-29 .....

Fastighet Höje 1:85 ..... Film nr H 115 .....

Gårdsnamn Kristenelund ..... Karta 11 D 8e .....

Anl. art Postadsfastighet ..... Sign. EBJ .....

Uppgiftslämnare Nils Olsson, hyresgäst sedan 1975 ..... Åtgärder erfordras  
stomme .....

Anteckningar ..... fasad .....

..... taktäckn. ....

Hus nr	Husets funktion	Bygg- mtr	Fasad mtr	Färg	Tak- täckn.	Byggn. år	Kommentar
I	Boningshus	B?	SFS/LFS /SLL	FR	2T	u: 1920-t	
II	Uthus	B	SLL	FR	P	u: 1920-t	
III							
IV							
V							
VI							
VII							
VIII							
IX							
X							

## Planskiss

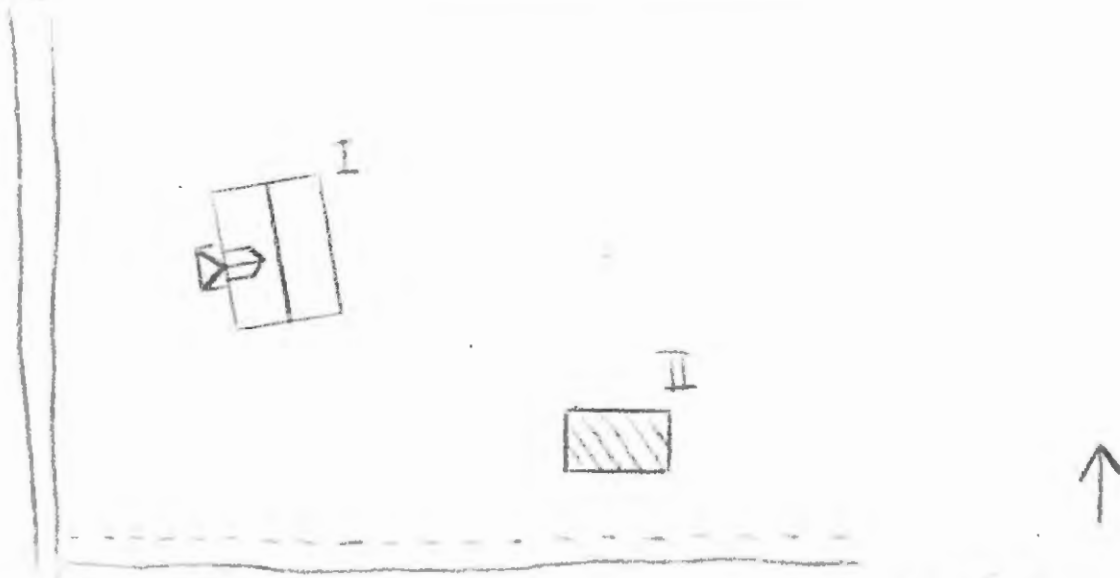

Kommun .. Hagfors ..... Församl. .. Norra Råda ..... Datum 1976-07-29 .....

Fastighet .. Höje 1:87 ..... Film nr H 115 .....

Gårdsnamn ..... Karta II D 8e .....

Anl. art .. Bostadsfastighet ..... Sign. EBJ .....

Uppgiftslämnare .. Ingen hemma ..... Åtgärder erfordras  
stomme .....  
fasad .....  
taktäckn. ....

Hus nr	Husets funktion	Bygg- mtr	Fasad mtr	Färg	Tak- täckn.	Byggn. år	Kommentar
I						b:	
II	Boningshus	B?	SLL	FR	P	1900-20	
III	Utthus	B	SSF	FR	P	1900-40	
IV	Garage	B	PFv	FR	Papp	1960-t	
V							
VI							
VII							
VIII							
IX							
X							

Planskiss

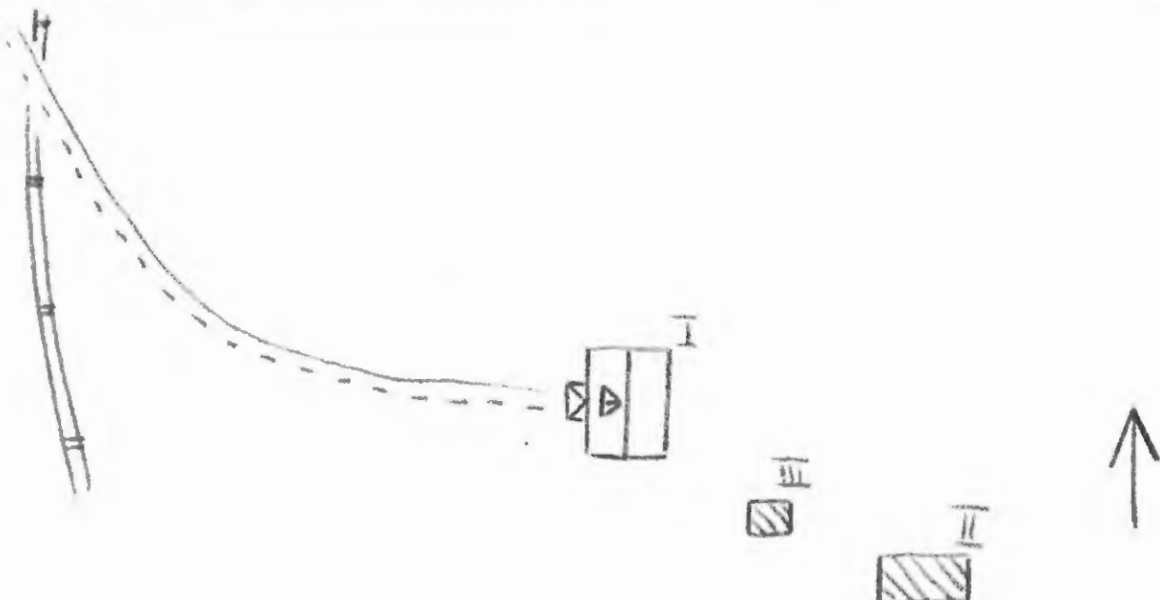

BYGGNADSVINVENTERING 1976

S-län

Kommun Hagfors Församl. Norra Råde Datum 1976-07-20  
 Fastighet Höje 1:91 Film nr H. 116  
 Gårdsnamn - Karta 11 D 8e  
 Anl. art Bostadsfastighet Sign. FRJ  
 Uppgiftslämnare Ingen hemma Åtgärder erfordras  
 Anteckningar stomme  
fasad  
taktäckn.

Hus nr	Husets funktion	Bygg- mtr	Fasad mtr	Färg	Tak- täckn.	Byggn. år	Kommentar
I	Bostadshus	T	SLL	OV	2T	b: 1926	
II	Uthus	B	SLL	FR	2T	b: 1920-t	
III							
IV							
V							
VI							
VII							
VIII							
IX							
X							

Planskiss

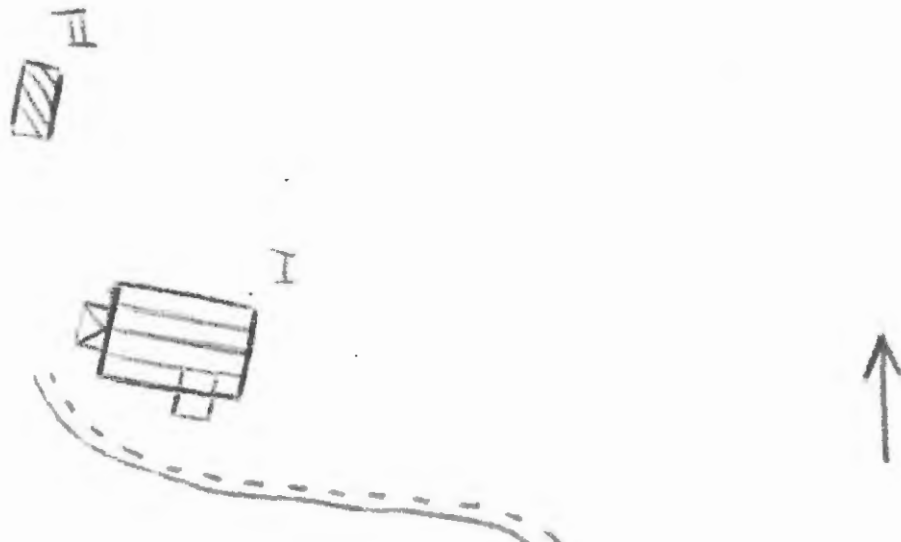

## BYGGNADSVINVENTERING 1976

S-län

Kommun Hagfors ..... Församling Norra Råda ..... Datum 1976-07-29  
 Fastighet Höje 1:92 ..... Film nr H 115  
 Gårdsnamn ..... Karta 11 D 8e  
 Anl. art Bostadsfastighet ..... Sign. EBJ  
 Uppgiftslämnare Waldy Linné-Olsson, ägare ..... Åtgärder erfordras  
 Anteckningar Farfadern byggde. Har varit i familjen mesta tiden. Renovering 1971. ..... stomme .....  
 Litt: Sveriges bebyggelse, landsbygden, Värmlands län II, Sigurd Erixon ..... fasad .....  
 taktäckn. ....

Hus nr	Husets funktion	Byggmtr	Fasad mtr	Färg	Taktäckn.	Byggn. år	Kommentar
I	Boningshus	B	A1	FR	2T	1: 1926	
II	Uthus	B	SSP	FR	Stick	1: 1930-35	
III	Lekstuga	B	SLL	OG	Papp	1: 1940-t	
IV	Lekstuga	B	SLP	OG	Papp	1: 1940-t	används nu som hundgård
V							
VI							
VII							
VIII							
IX							
X							

Planskiss

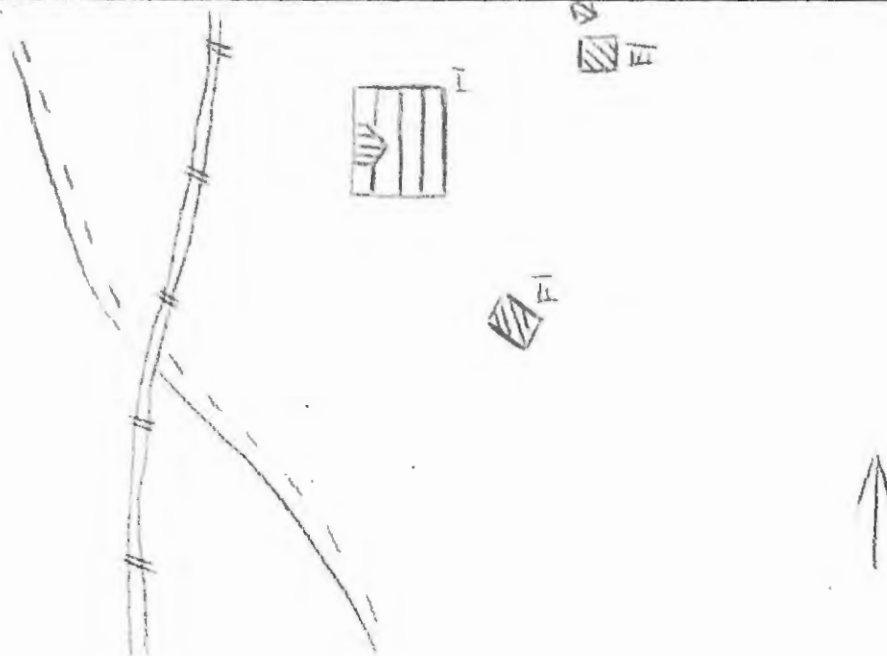

BYGGNADSINVENTERING 1976

S-län

Kommun Hagfors ..... Församl. Norra Råda ..... Datum 1976-07-29 .....

Fastighet Höje 1:97 ..... Film nr H 116 .....

Gårdsnamn ..... Karta 11 D 8e .....

Anl. art Postadsfastighet ..... Sign. ERJ .....

Uppgiftslämnare Rune Olsson, ägare ..... Åtgärder erfordras  
 Anteckningar Fastigheten har tillhört familjen sedan 1927 ..... stomme .....  
 ..... fasad .....  
 ..... taktäckn. ....

Hus nr	Husets funktion	Bygg- mtr	Fasad mtr	Färg	Tak- täckn.	Byggn. år	Kommentar
I	Boningshus	B	SFS	X/OG	2T	u: 1927	
II	Uthus	B	LFS	FR	P	u: 1927	
III							
IV							
V							
VI							
VII							
VIII							
IX							
X							

Planskiss

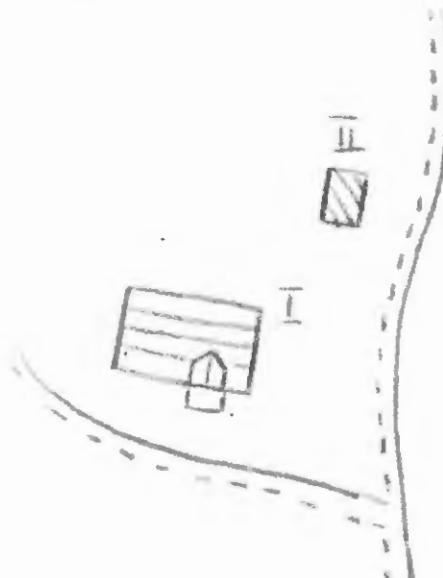

BYGGNADSVINVENTERING 1976

S-län

Kommun Hagfors Församl. Norra Råda Datum 1976-07-29  
 Fastighet Höje 1:105 Film nr H 115  
 Gårdsnamn - Karta 11 D 8e  
 Anl. art Bostadsfastighet Sign. ERJ  
 Uppgiftslämnare Lars Andersson, ägare Åtgärder erfordras  
 Anteckningar Timret från soldattorp från början av 1800-t. Torpet stomme .....  
låg uppe i skogen och hörde till familjen fasad .....  
 taktäckn. ....

Hus nr	Husets funktion	Byggmtr	Fasad mtr	Färg	Taktäckn.	Byggn. år	Kommentar
I	Boningshus	T	SLL	FR	2T	u: 1942	
II	Uthus	B	SSP	FR	P	u: 1942	
III							
IV							
V							
VI							
VII							
VIII							
IX							
X							

Planskiss

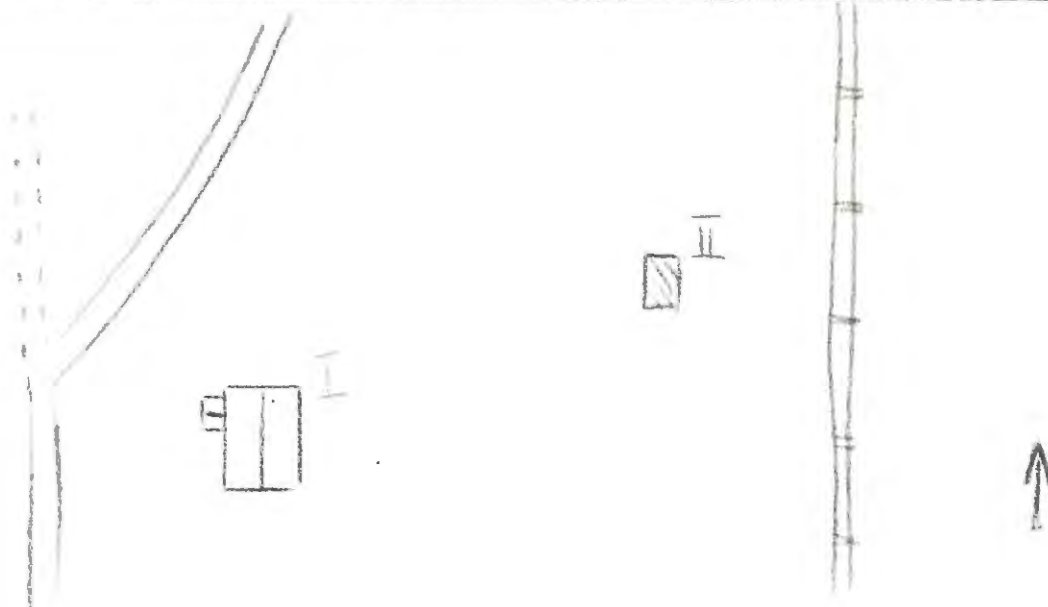

Kommun Hagfors Församl. Norra Råda Datum 1976-07-29  
 Fastighet Höje 1:121 Film nr H 114  
 Gårdsnamn Milstocksfall eller Staken Karta 11 D 8e  
 Anl. art Sommarbostad, f d bostadsfastighet Sign. EBJ  
 Uppgiftslämnare Ruth Persson, ägare dottern Anita Ericsson Åtgärder erfordras  
 Anteckningar dängsemdsg. 14 stomme .....  
 fasad .....  
 taktäckn. ....

Hus nr	Husets funktion	Bygg- mtr	Fasad mtr	Färg	Tak- täckn.	Byggn. år	Kommentar
I	Boningshus	T	SLP	FR	2T	u: 1880-1900	Gården köpt 1882 enligt köpbrev
II	Uthus	T/B	-/SSP	FR	P	u: 1880-1900	
III							
IV							
V							
VI							
VII							
VIII							
IX							
X							

Planskiss

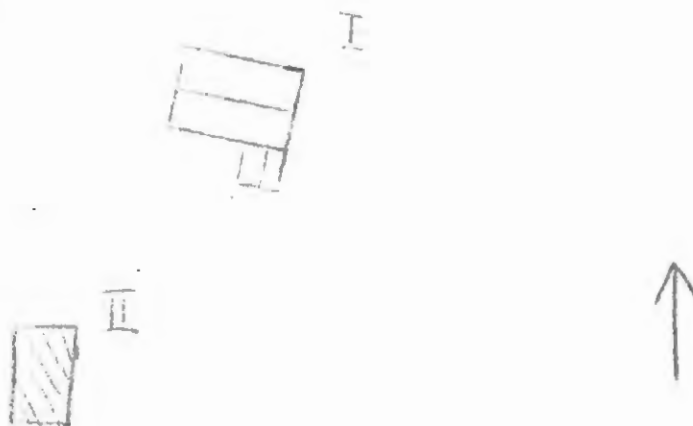

Kommun . Hagfors ..... Församl. Norra Råda ..... Datum 1976-07-29.....  
 Fastighet . Höje 1:124 ..... Film nr H.115, 116..  
 Gårdsnamn ..... Karta 11.D.8e.....  
 Anl. art .. Postfastighet, f. d. station i Höje ..... Sign. EBJ.....  
 Uppgiftslämnare .. Ingen hemma ..... Åtgärder erfordras  
 Anteckningar ..... stomme .....  
 ..... fasad .....  
 ..... taktäckn. ....

Hus nr	Husets funktion	Bygg- mtr	Fasad mtr	Färg	Tak- täckn.	Byggn. år	Kommentar
I	Boningshus	B?	PFV/ GLL	FR	P	b: 1800-1920	
II							
III							
IV							
V							
VI							
VII							
VIII							
IX							
X							

Planskiss

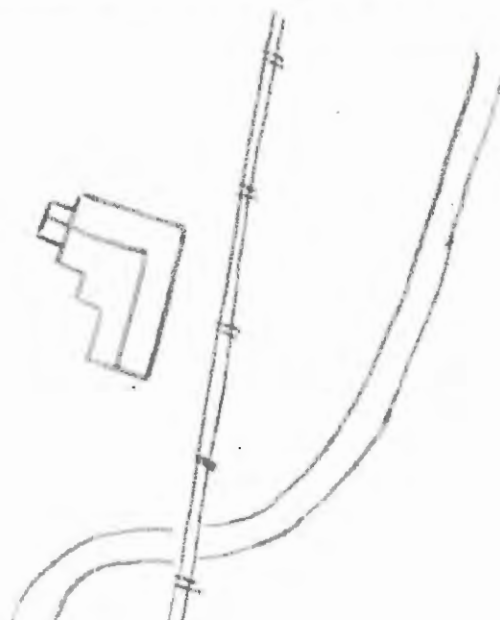

Kommun Hagfors..... Församl. .... N. Råda..... Datum ..... 9/10.....  
 Fastighet ..... järnvägsmark..... Film nr ..... H 62.....  
 Gårdsnamn ..... Karta ..... 12D 0f.....  
 Anl. art sommarbostad/f.d. banvaktstuga.....  
 Uppgiftslämnare ..... Åtgärder erfordras  
 Litteratur ..... stomme .....  
 Anteckn. .... fasad .....  
 taktäckn. ....

Hus nr	Husets funktion	Bygg- mtr	Fasad mtr	Färg	Tak- täckn.	Int. bes.	Byggnads- år	Kommentar
I	bostad	T/B	LFS/SLP	FR	P(GÖ)		1875-1900 B	
II	ladugård	KS/B	-/SLP	(X)/FR	2 T		1875-1900 B	
III	skjul	B	-	FR	P(X)		1950-70 B	
IV	jordkällare	KS	-	(X)	-		1875-1900 B	sinner
V								
VI								
VII								
VIII								
IX								
X								

Planskiss

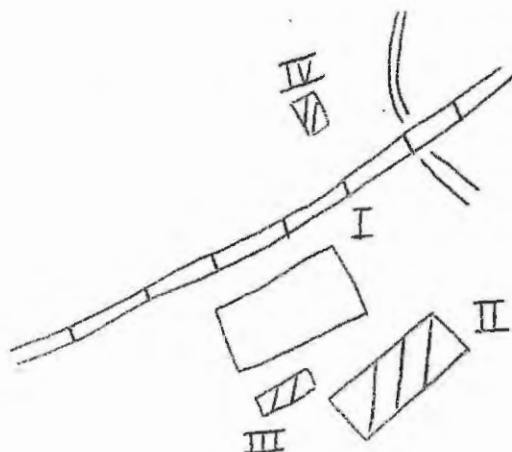

Kommun Hagfors..... Församl. Norra Råda..... Datum 1976-08-19.....  
 Fastighet Kvarnnäs 4:1..... Film nr H.170.....  
 Gårdsnamn Göranheden..... Karta 12: D. 0e.....  
 Anl. art Jordbruksfastighet..... Sign. EEJ.....  
 Uppgiftslämnare Uno Ljungberg, ägare..... Åtgärder erfordras  
 Anteckningar Familjegård sedan 1700-t..... stomme .....  
 ..... fasad .....  
 ..... taktäckn. ....

Hus nr	Husets funktion	Bygg mtr	Fasad mtr	Färg	Tak-täckn.	Byggn. år	Kommentar
I	Boningshus	B	Et	V	P	u: 1950	
II	Gamla huset	T	SLP	FR	P	u: 1897	
III	Ladugård	B	SSP	FR	Et	u: 1950	
IV	Stall	B	SSP/ SLP	X	Papp	u: 1900-20	
V	Jordkällare	T	-	FR	Et	u: 1897	
VI							
VII							
VIII							
IX							
X							

Situationsplan

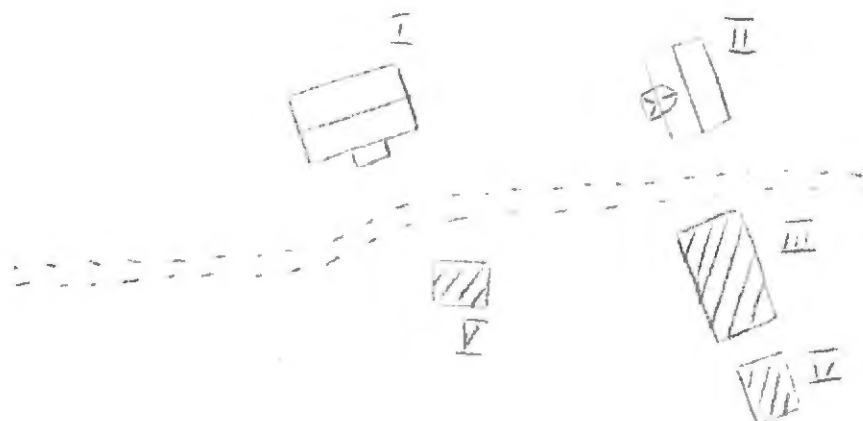

Kommun Hagfors..... Församl. Norra Råda..... Datum 13/10.....  
 Fastighet BÅDEKXXXIX Kyrkogården 1:1..... Film nr H 27.....  
 Gårdsnamn ..... Karta 12 D 1/1.....  
 Anl. art kyrka.....  
 Uppgiftslämnare .....

Åtgärder erfordras  
 stomme .....  
 fasad .....  
 taktäckn. ....

**ANTECKNINGAR**  
 Litteratur .. "Råda kyrka byggd år 1813 af Johan Westman."  
 (på tornet)  
**LITTERATUR:** "NORRA RÅDA KYRKA", Lovisa Thom, Kåstad: 69,  
 i serien Värmländska kyrkor.

Hus nr	Husets funktion	Byggmtr	Fasad mtr	Färg	Taktäckn.	Int. bes.	Byggnadsår	Kommentar
I	kyrka	S	slät	V	SK		1. 1813	
II								
III								
IV								
V								
VI								
VII								
VIII								
IX								
X								

Planskiss

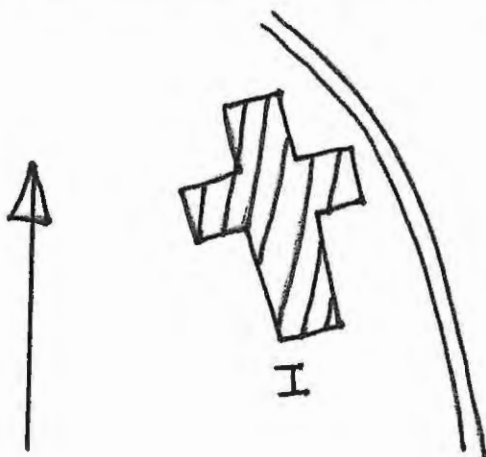

Kommun Hagfors Församl. Norra Råda Datum 1976-08-24  
 Fastighet Lakene 1:2 A Film nr H 194  
 Gårdsnamn Sundstorp Karta 12 D 0e  
 Anl. art F d torp Sign. EBJ  
 Uppgiftslämnare ..... Åtgärder erfordras  
 Anteckningar ..... stomme .....  
 ..... fasad .....  
 ..... taktäckn. ....

Hus nr	Husets funktion	Bygg mtr	Fasad mtr	Färg	Tak-täckn.	Byggn. år	Kommentar
I	Boningshus	T	-/SLP	X	Et	b: 1880-1900	
II	Uthus	T	-	X	2T	b: 1880-1900	
III							
IV							
V							
VI							
VII							
VIII							
IX							
X							

tuationsplan

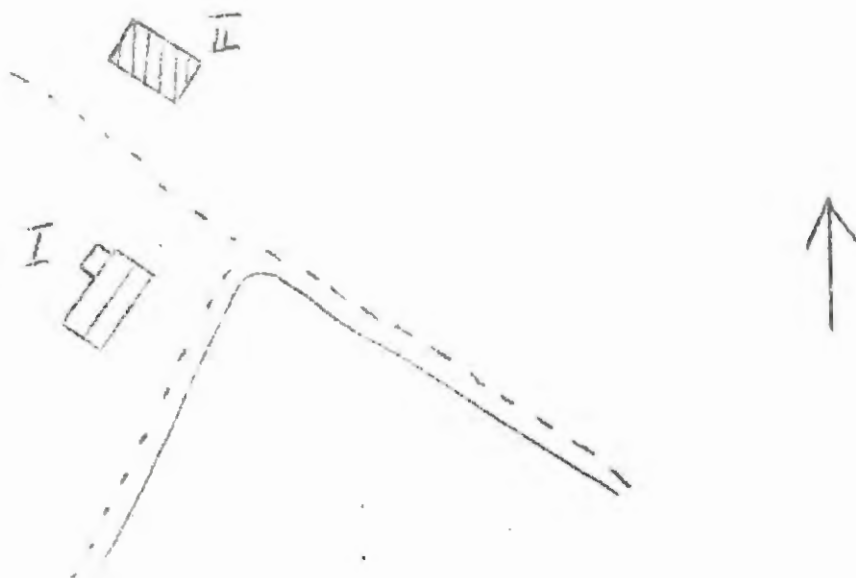

Kommun Hagfors ..... Församling Norra Råda ..... Datum 1976-08-06  
 Fastighet Lakene 1:2 A ..... Film nr H 144  
 Gårdsmann Sägafallet ..... Karta 12 D 0e  
 Anl. art F d bondgård, nu bostadsfastighet ..... Sign. LN  
 Uppgiftslämnare Vilhelm Olsson, ägare sedan 1971 ..... Åtgärder erfordras  
 Anteckningar Född på gården, tredje generationen (född 1910) ..... stomme .....  
 ..... fasad .....  
 ..... taktäckn. ....

## 1: Erixon: Sveriges bebyggelse, landsbygden

Hus nr	Husets funktion	Bygg mtr	Fasad mtr	Färg	Tak-täckn.	Byggn. år	Kommentar
I	F d boningshus	T	SLL	FR	Stick	u: 1910	Skall rivras
II	Finsk bastu	B	SFS	FR	P	b: 1950-t	Hitflyttad
III	Ladugård	KS/T	-	-/FR	P/2T	l: 1874	Tillbyggd 1958
IV	F d smedja	-	-	-	-	-	Riven
V	Boningshus	T	SLL	FR	2T	u: 1910	Ombyggt 1952
VI	Stall, vedbod m m	B	SLL	FR	P	u: 1925	
VII	Garage	B	SFS	FR	P	b: 1950-t	
VIII	Boningshus	T	-	FR	P	b: 1850-1900	Sommarbostad, hitflyttad från kojan
IX	Garage	B	SFS	FR	P	b: 1950-t	
X							

Situationsplan

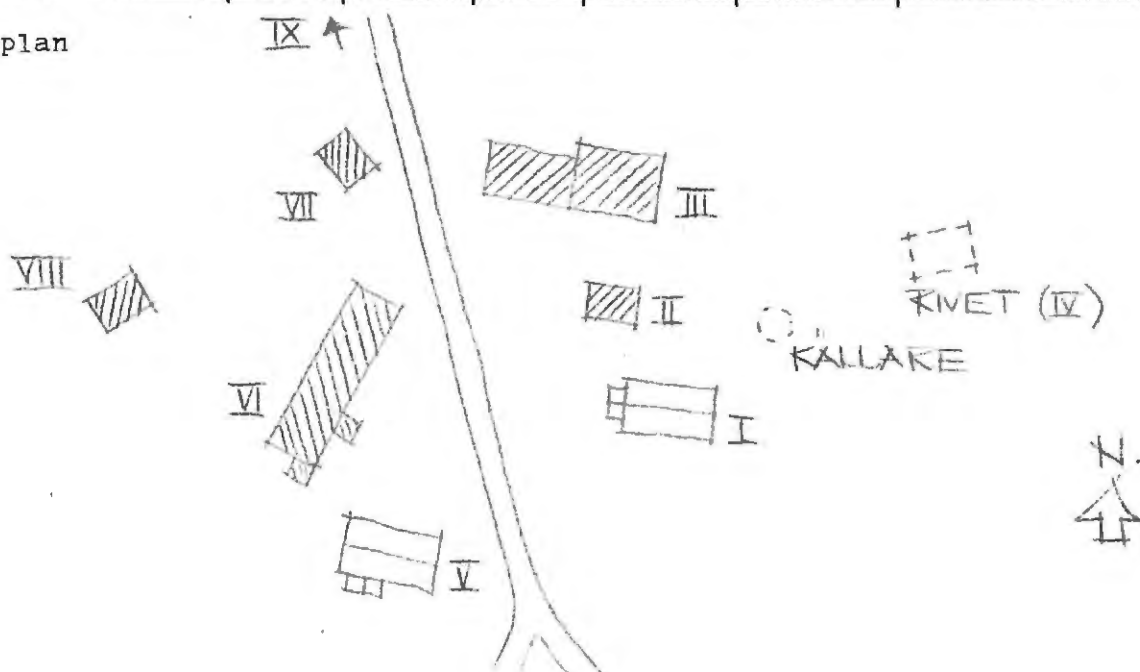

Kommun Hagfors..... Församl Norra Råda..... Datum 1976-08-06  
 Fastighet Lakene 1:2 C..... Film nr H 144  
 Gårdsmann Villeråsen..... Karta 12 D 0c  
 Anl. art F d torp, nu bostadsfastighet..... Sign. LW  
 Uppgiftslämnare Ingen hemma..... Åtgärder erfordras  
 Anteckningar ..... stomme .....  
 ..... fasad .....  
 ..... taktäckn. ....

Hus nr	Husets funktion	Bygg mtr	Fasad mtr	Färg	Tak-täckn.	Byggn. år	Kommentar
I	Poningshus	T	SLL	FR	2T	b: 1910-30	
II	Vedbod	B	-	FR	P	b: 1910-30	
III	Stall m m	B	delvis SLL	FR	Stick/ P	b: 1910-30	Ev äldre
IV	Garage	B	Masonit	FR	P	b: 1950-70	
V							
VI							
VII							
VIII							
IX							
X							

Situationsplan

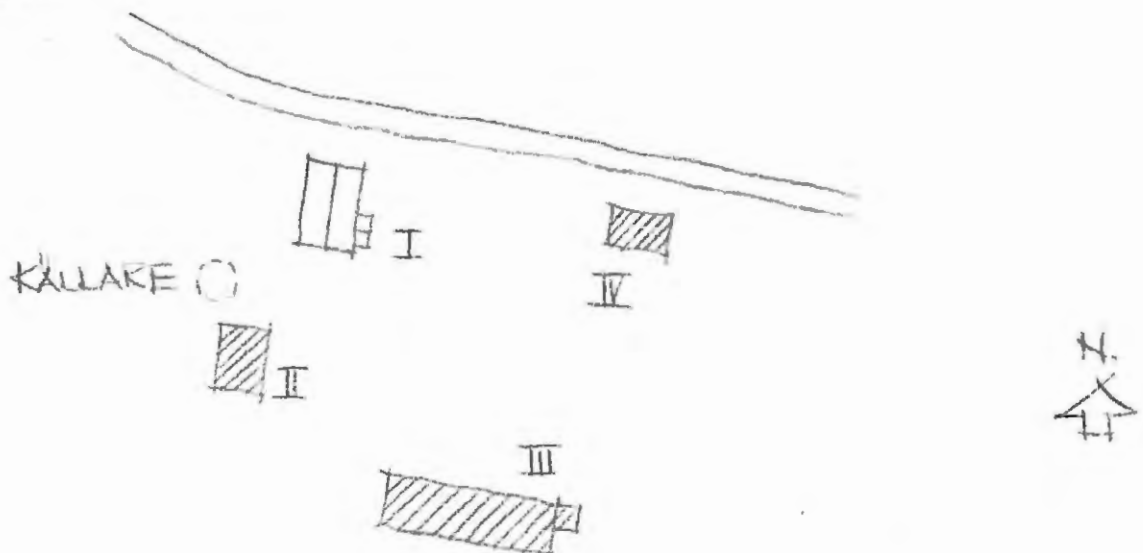

Kommun Hagfors ..... Församl. Norra Råda ..... Datum 1976-08-26  
 Fastighet Lakene 1:3 ..... Film nr H 201 .....  
 Gårdsnamn Krypen ..... Karta 12 D 0d .....  
 Anl. art F d torp, nu övergivet ..... Sign. ERJ .....  
 Uppgiftslämnare ..... Åtgärder erfordras  
 Anteckningar Alla byggnader är mycket förfallna. Vacker spis i I-stomme .....  
 ..... fasad .....  
 ..... taktäckn. ....

Hus nr	Husets funktion	Bygg mtr	Fasad mtr	Färg	Tak-täckn.	Byggn. år	Kommentar
I	Boningshus	T	-	X	Stick	b: 1850-1900	
II	Ladugård	T/B	-/SSP	X	Stick	b: 1850-1900	Taket delvis inrasat
III	Uthus	T	-	FR	Stick	b: 1850-1900	
IV							
V							
VI							
VII							
VIII							
IX							
X							

tuationsplan

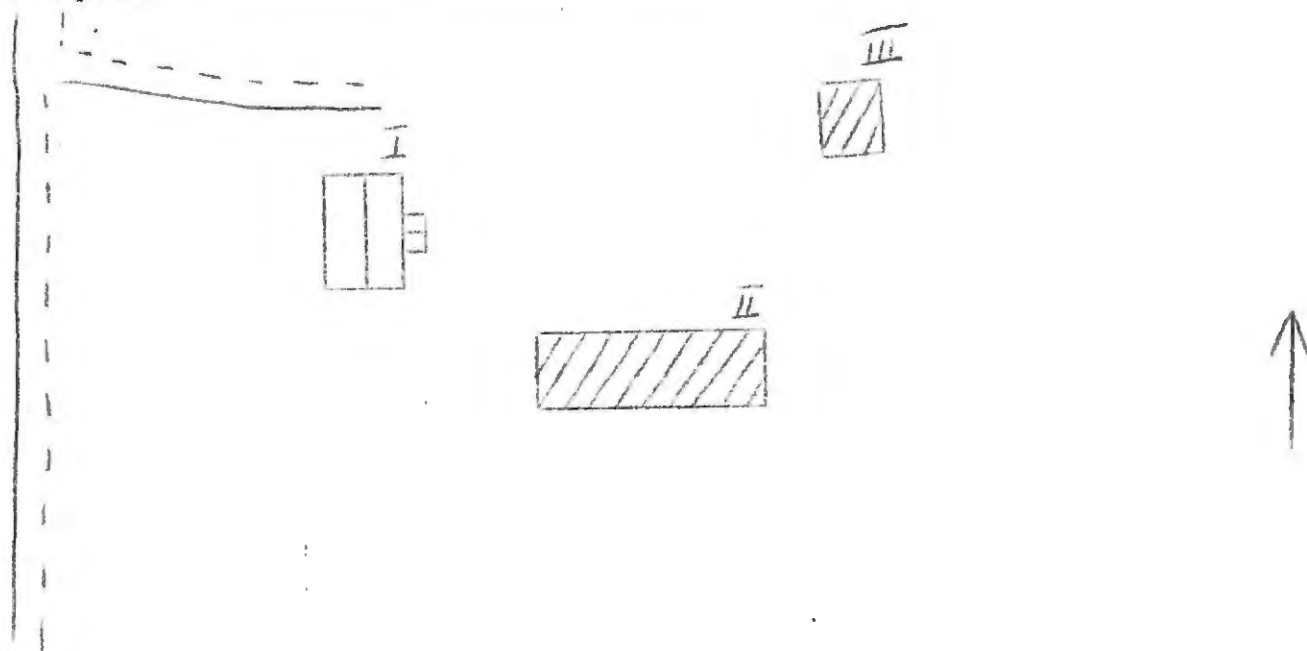

Kommun . . . . . Hagfors . . . . . Församl. . . . . Norra Råda . . . . . Datum 1976-09-06 . . . . .  
 Fastighet . . . . . Lakene 1:3 B . . . . . Film nr . . . . . H. 221 . . . . .  
 Gårdsnamn . . . . . Häbbel . . . . . Karta 12.D.0d . . . . .  
 Anl. art . . . . . Jordbruksfastighet . . . . . Sign. . . . . EBJ . . . . .  
 Uppgiftslämnare . . . . . Harry Larsson, arrendator . . . . . Åtgärder erfordras  
 Anteckningar . . . . . Uddeholms Aktiebolag ägare . . . . . stomme . . . . .  
 . . . . . fasad . . . . .  
 . . . . . taktäckn. . . . .

Hus nr	Husets funktion	Bygg mtr	Fasad mtr	Färg	Tak-täckn.	Byggn. år	Kommentar
I	Boningshus	T	SLL	FR	2T	b: 1890-1920	
II	Stall	B	SLL	FR	Stick	b: 1890-1920	
III	Ladugård	B	SSP/ SLL	FR	2T	b: 1890-1920	
IV	Lekstuga	B	LSP	FR	Papp	b: 1940-60	
V							
VI							
VII							
VIII							
IX							
X							

tuationsplan

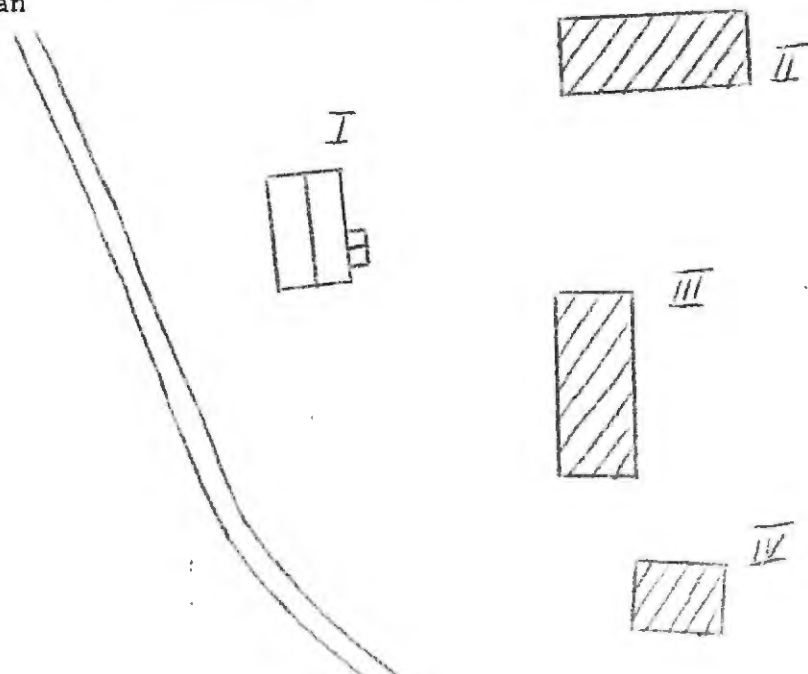

Kommun Hagfors ..... Församl. Norra Råda ..... Datum 1976-09-02 .....

Fastighet Lakene 1:9 ..... Film nr H 216 .....

Gårdsnamn Oxängen ..... Karta 12 D 0d .....

Anl. art F d bondgård, nu bostadsfastighet ..... Sign. EBJ .....

Uppgiftslämnare Ingen hemma ..... Åtgärder erfordras  
 stomme .....  
 fasad .....  
 taktäckn. ....

Hus nr	Husets funktion	Bygg mtr	Fasad mtr	Färg	Tak-täckn.	Byggn. år	Kommentar
I	Boningshus	T	SLL	FR	2T	b: 1870-90	
II	Lillstuga	T?	SLL	FR	P	b: 1890-1920	
III	Bod med svale	T	SLL	FR	P	b: 1875-1900	
IV	Ladugård	B/KS	SSP/ Slät	FR	P	b: 1900-30	
V							
VI							
VII							
VIII							
IX							
X							

Situationsplan

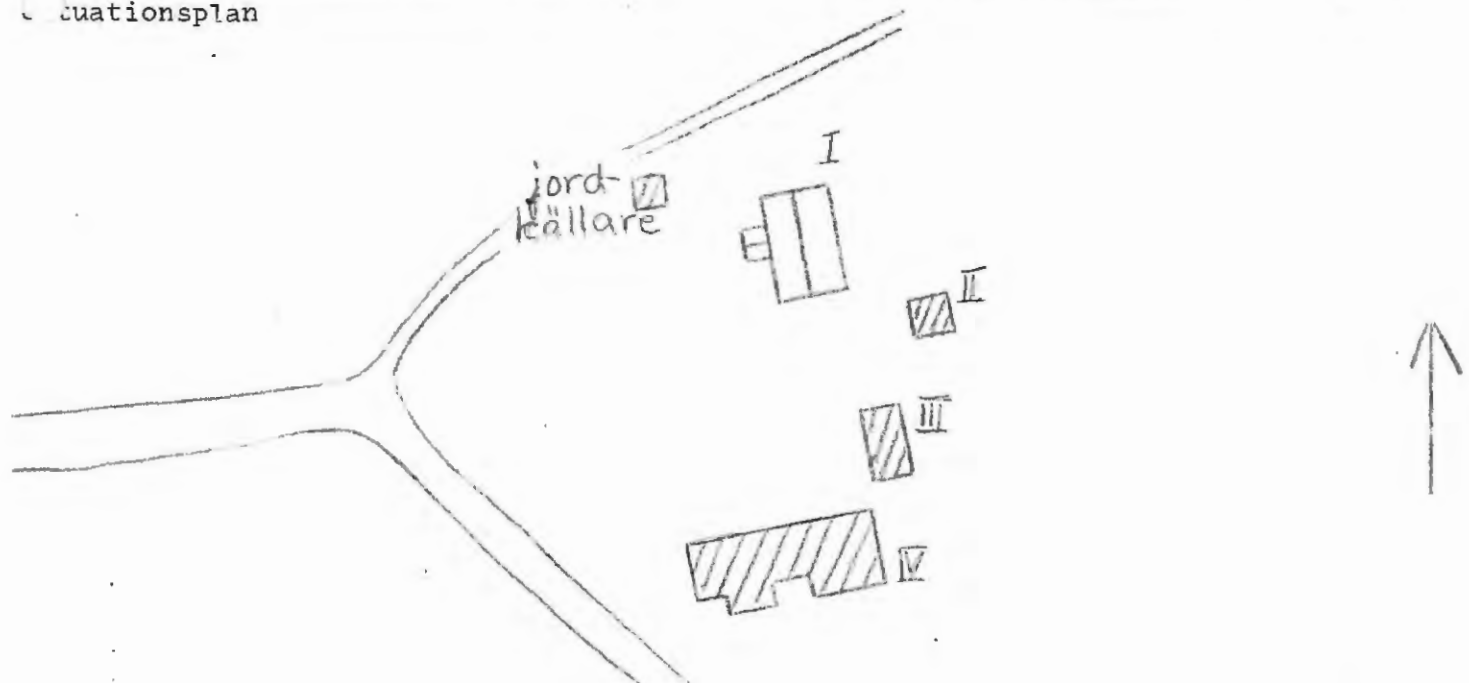

Kommun Hagfors ..... Församl. Norra Råda ..... Datum 1976-09-01 .....

Fastighet Lakene 1:17 ..... Film nr H 214 .....

Gårdsnamn - ..... Karta 12 D 1d .....

Anl. art Bostadsfastighet ..... Sign. EBJ .....

Uppgiftslämnare Ingen hemma ..... Åtgärder erfordras  
 stomme .....  
 fasad .....  
 taktäckn. ....

Hus nr	Husets funktion	Bygg mtr	Fasad mtr	Färg	Tak-täckn.	Byggn. år	Kommentar
-	Boningshus	T	SLL	FR	2T	b: 1875-1925	
II							
III							
IV							
V							
VI							
VII							
VIII							
X							

Situationsplan

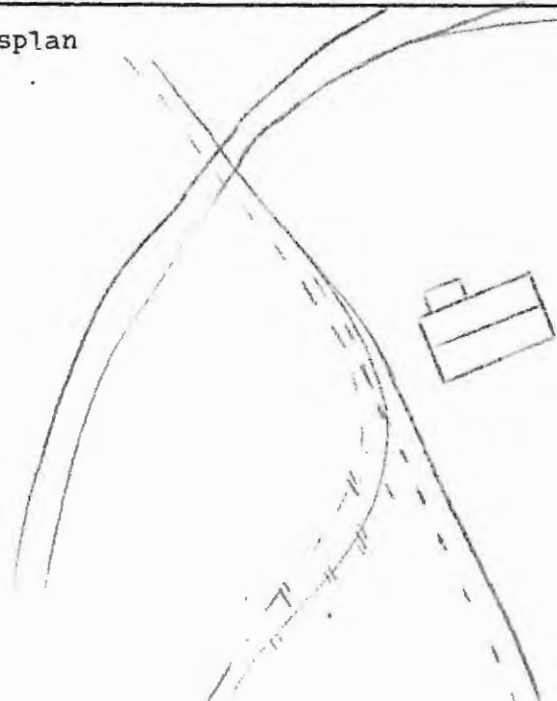

Kommun . . . Hagfors . . . . . Församl. . . . . Norra Råda . . . . . Datum . . . 1976-09-02 . . . . .  
 Fastighet . . . Lakene 1:18, 1:23 . . . . . Film nr . . . H 215 . . . . .  
 Gårdsnamn . . . Slätten . . . . . Karta . . . 12 D 0d . . . . .  
 Anl. art . . . F d torp, nu skogsfastighet . . . . . Sign. . . . . EBJ . . . . .  
 Uppgiftslämnare . . . Holger Persson, ägare . . . . . Åtgärder erfordras  
 Anteckningar . . . . . stomme . . . . .  
 . . . . . fasad . . . . .  
 . . . . . taktäckn. . . . .

Hus nr	Husets funktion	Bygg mtr	Fasad mtr	Färg	Tak-täckn.	Byggn. år	Kommentar
I	Boningshus	T	SLL	FR	2T	u: 1875-80	
II	Vedbod, matbod	T	-	X	Stick	u: 1875-1900	
III	Redskapsskjul	T/Rv	-	X	Stick	u: 1875-1900	
IV							
V							
VI							
VII							
VIII							
IX							
X							

Planeringsplan

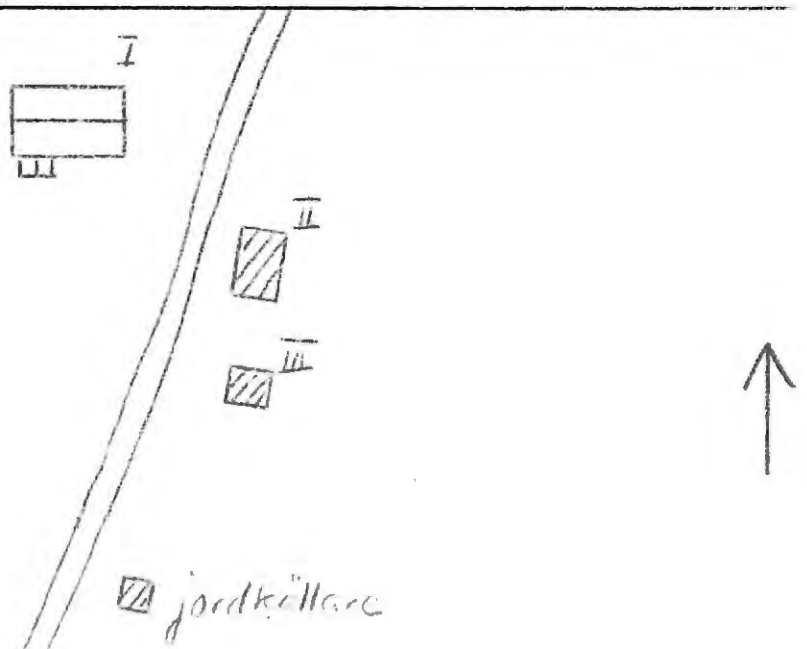

Kommun Hagfors ..... Församl. Norra Råda ..... Datum 1976-08-23 .....  
 Fastighet Lakene 1:19 ..... Film nr H 192 .....  
 gårdsnamn - ..... Karta 12 D 0e .....  
 Anl. art F d jordbruk, nu öde ..... Sign. EBJ .....  
 Uppgiftslämnare - ..... Åtgärder erfordras  
 Anteckningar - ..... stomme .....  
 ..... fasad .....  
 ..... taktäckn. ....

Hus nr	Husets funktion	Bygg mtr	Fasad mtr	Färg	Tak-täckn.	Byggn. år	Kommentar
I	Boningshus	B	SLL	FR	P	b: 1900-1920	Kakelugn
II	Uthus	B	SSP	X	Stick	b: 1890-1910	
III	Ladugård	B/Tg	SSP/-	FR/-	P/Stick	b: 1890-1910	
IV	Skjul	B	SSP	FR	P	b: 1920-50	
V							
VI							
VII							
VIII							
IX							
X							

Plattans plan

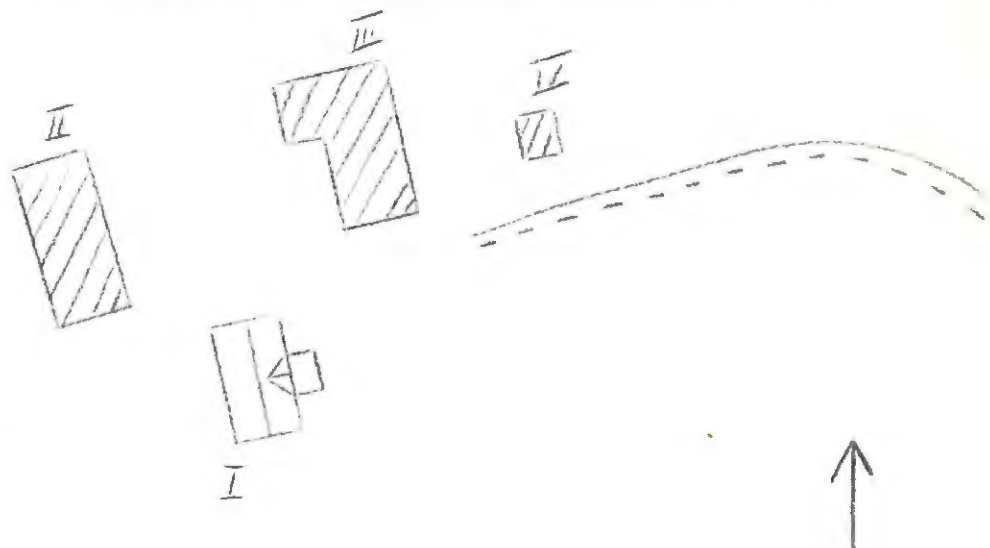

Kommun Hagfors ..... Församl. Norra Råda ..... Datum 1976-09-02  
 Fastighet Lakene 1:22 ..... Film nr H 215  
 Gårdsnamn Kalbo ..... Karta 12 D 06  
 Anl. art F d torp, nu fritidsfastighet ..... Sign. EBJ  
 Uppgiftslämnare Ingen hemma ..... Åtgärder erfordras  
 Anteckningar Bägge uthusen är rivna ..... stomme .....  
 ..... fasad .....  
 ..... taktäckn. ....

Hus nr	Husets funktion	Bygg mtr	Fasad mtr	Färg	Tak-täckn.	Byggn. år	Kommentar
I	Boningshus	T	SLL	FR	P	b: 1890-1920	
II							
III							
IV							
V							
VI							
VII							
VIII							
IX							
X							

Situationsplan

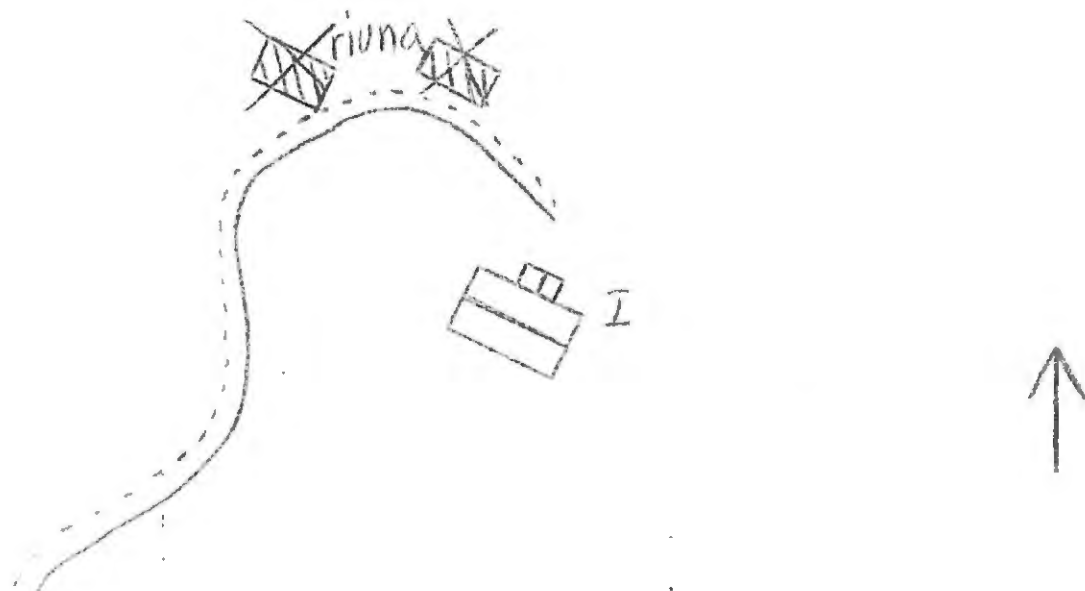

Kommun Hagfors Församl Norre Råda Datum 1976-08-06  
 Fastighet Lakene 1:25 Film nr H 144  
 Gårdsmann Västängen Karta 12 D 0c  
 Anl. art F d torp, nu fritidsfastighet Sign. LW  
 Uppgiftslämnare Fru Råsd, ägare Åtgärder erfordras  
 Anteckningar ..... stomme .....  
 ..... fasad .....  
 ..... taktäckn. ....

Hus nr	Husets funktion	Bygg mtr	Fasad mtr	Färg	Tak-täckn.	Byggn. år	Kommentar
I	Boningshus	T	SLL	FR	2T	b: ca 1850	Ombyggt 1911
II	Vedbod	T/B	-	FR	P	u: 1911	
III	Lillstuga	T	-	FR	Papp	u: 1972	Byggt av äldre lada
IV							
V							
VI							
VII							
VIII							
IX							
X							

Situationsplan

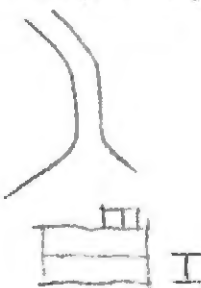
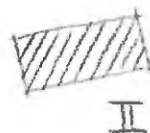

KÄLLARE

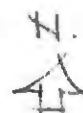

Kommun Hagfors ..... Församl: Norra Råda ..... Datum 1976-08-23 .....

Fastighet Lakene 1:29 A ..... Film nr H 192 .....

Gårdsnamn Långgärdet ..... Karta 12 D 0e .....

Anl. art Fritidsfastighet ..... Sign. EBJ .....

Uppgiftslämnare Anna Hedlund, hyresgäst ..... Åtgärder erfordras .....

Anteckningar Uddeholms Aktiebolag, ägare ..... stomme .....

..... fasad .....

..... taktäckn. ....

Hus nr	Husets funktion	Bygg mtr	Fasad mtr	Färg	Tak-täckn.	Byggn. år	Kommentar
I	Boningshus	T	SLP	FR	2T	b: 1900-20	
II	Vedbod	B	SSP	FR	P	b: 1900-20	
III							
IV							
V							
VI							
VII							
VIII							
IX							
X							

Situationsplan



Kommun ... Hagfors ..... Församl. ... Norra Råda ..... Datum ... 1976-08-23 ...  
 Fastighet ... Lakene 1:34 ..... Film nr ... H 192 .....  
 Gårdsnamn ... Gärdet ..... Karta ... 12 D 0e .....  
 Anl. art ... Jordbruksfastighet ..... Sign. ... EBJ .....  
 Uppgiftslämnare ... Torsten Eriksson, arrendator av jorden ..... Åtgärder erfordras  
 Anteckningar ..... stomme .....  
 ..... fasad .....  
 ..... taktäckn. ....

Hus nr	Husets funktion	Bygg mtr	Fasad mtr	Färg	Tak-täckn.	Byggn. år	Kommentar
I	Boningshus	T	SLP	FR	1T	u: ca 1900	
II	Ladugård, loge	T	LSP/ SLP	FR	2T	u: ca 1900	
III	Stall, bod	T	-/SSP	FR	2T	u: ca 1900	
IV							
V							
VI							
VII							
VIII							
IX							
X							

Situationsplan

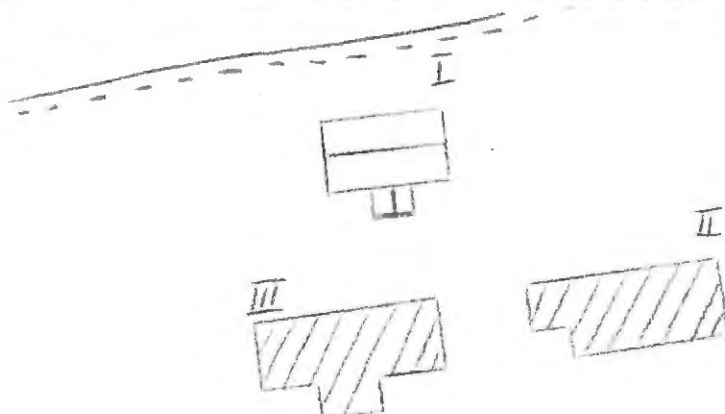

Kommun Hagfors ..... Församl. Norra Råda ..... Datum 1976-08-25 .....

Fastighet Lakene 1:42 ..... Film nr H 195, 196 .....

Gårdsnamn Riket ..... Karta 12 D 1e .....

Anl. art Bondgård ..... Sign. EEJ .....

Uppgiftslämnare Ove Hagell, ägare ..... Åtgärder erfordras  
 stomme .....  
 fasad .....  
 taktäckn. ....

Hus nr	Husets funktion	Bygg mtr	Fasad mtr	Färg	Tak-täckn.	Byggn. år	Kommentar
I	Boningshus	T	SLL	FR	P	u: 1880-1900	
II	Stall	B	SLP	FR	P	u: 1880-1900	
III	Ladugård	B/KS	SSP/ Slät	FR/ S Grå	Et	u: 1967	Logen från 1880-1900
IV	Källare	B	SSP	FR	Et	u: 1880-1900	
V	Hölada	T	-	X	Et	u: 1880-1900	
VI							
VII							
VIII							
IX							
X							

Placeringsskiss

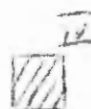
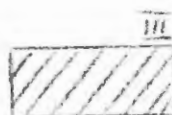

Kommun Hagfors ..... Församl. Norra Råda ..... Datum 1976-08-25 .....

Fastighet Lakene 1:46 ..... Film nr H 196 .....

Gårdsnamn Stigsberg ..... Karta 12 D 1e .....

Anl. art F d bondgård, nu bostadsfastighet ..... Sign. EBJ .....

Uppgiftslämnare Ingen hemma ..... Åtgärder erfordras  
 stomme .....  
 fasad .....  
 taktäckn. ....

Hus nr	Husets funktion	Bygg mtr	Fasad mtr	Färg	Tak-täckn.	Byggn. år	Kommentar
I	Boningshus	T	SLL	FR	2T	b: 1880-1910	
II	Ledugård, loge	T/Tg	-/SLP/-	FR	Stick/p	b: 1880-1910	
III	Källare	T	-	X	P	b: 1880-1910	
IV	Bod	B	SLL	FR	Et	b: 1900-1940	
V	Lekstuga	B	SSP	X	Stick	b: 1880-1940	
VI	Lillstuga	T	-	FR	P	b: 1880-1910	Används som bod
VII							
VIII							
IX							
X							

Lagplan

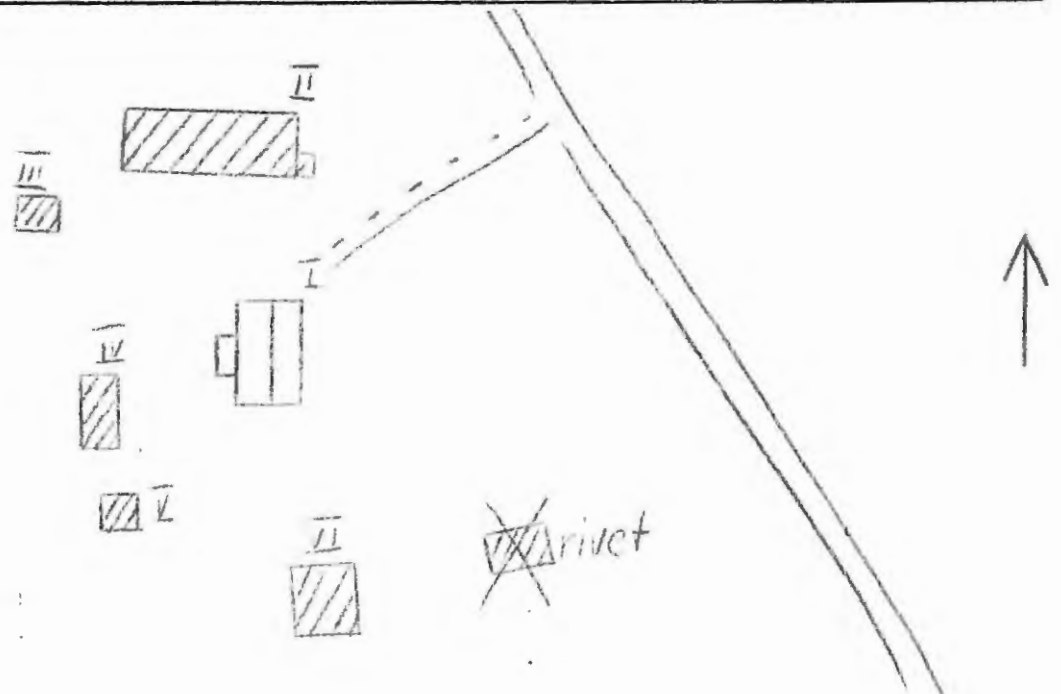

Kommun Hägfors ..... Församl. Norra Råda ..... Datum 1976-08-25 .....  
 Fastighet Lakene 1:59 ..... Film nr H 196 .....  
 Gårdsnamn Brattbacken ..... Karta 12 D 1 e .....  
 Anl. art F d bondgård, nu bostadsfastighet ..... Sign. EBJ .....  
 Uppgiftslämnare Ingen hemma ..... Åtgärder erfordras  
 Anteckningar ..... stomme .....  
 ..... fasad .....  
 ..... taktäckn. ....

Hus nr	Husets funktion	Bygg mtr	Fasad mtr	Färg	Tak-täckn.	Byggn. år	Kommentar
I	Boningshus	T?	SLL	FR	P	b: 1880-1920	
II	Lillstuga		SLL/ SSP	FR	Et	b: 1880-1920	
III	Källare	T	-	FR	2T	b: 1880-1920	
IV	Ladugård, loge	T/B	-/SSP	FR	Et	b: 1880-1930	
V							
VI							
VII							
VIII							
IX							
X							

Placeringsplan

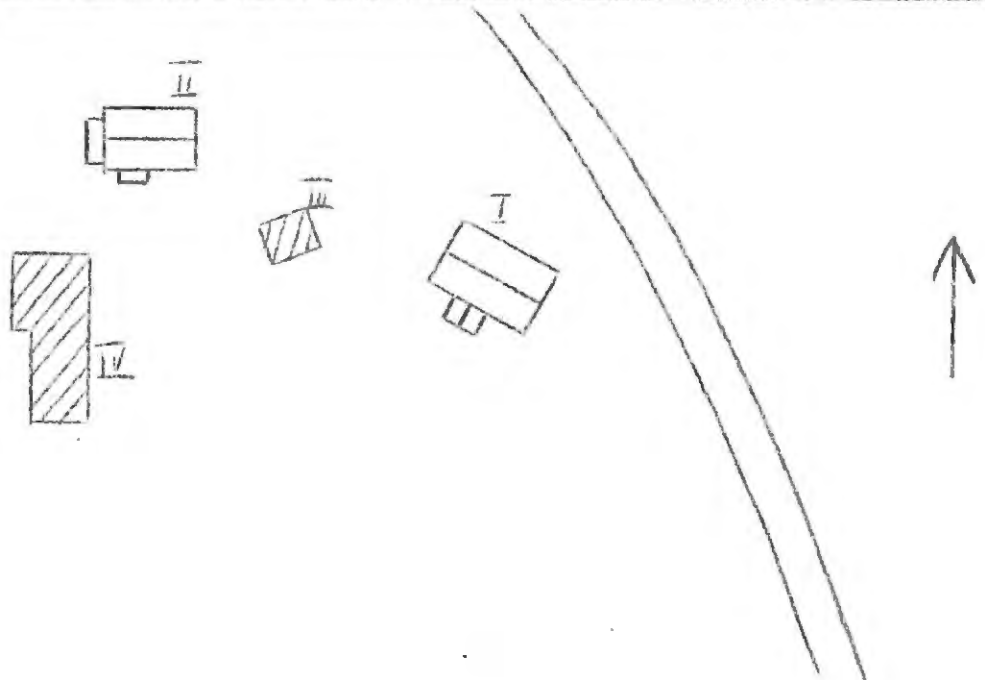

Kommun Hagfors ..... Församl. Norra Råda ..... Datum 1976-09-02 .....

Fastighet Lakene 1:75 ..... Film nr H 218 .....

Gårdsnamn Bostället ..... Karta 12 D Od .....

Anl. art F d jordbruksfastighet, nu öde ..... Sign. EBJ .....

Uppgiftslämnare ..... Åtgärder erfordras

Anteckningar F d knektboställe ..... stomme .....

..... fasad .....

..... taktäckn. ....

Hus nr	Husets funktion	Bygg mtr	Fasad mtr	Färg	Tak-täckn.	Byggn. år	Kommentar
I	Boningshus	T	SLP	FR	2T	b: 1890-1900	
II	Hölada, bod, skjul	T/B	SLP	X	2T/Et	b: 1890-1900	
III	Matbod	T	SLP	X	Stick	b: 1890-1900	
IV	Jordkällare	B	SLP	X	Stick	b: 1890-1900	
V							
VI							
VII							
VIII							
IX							
X							

Situationsplan

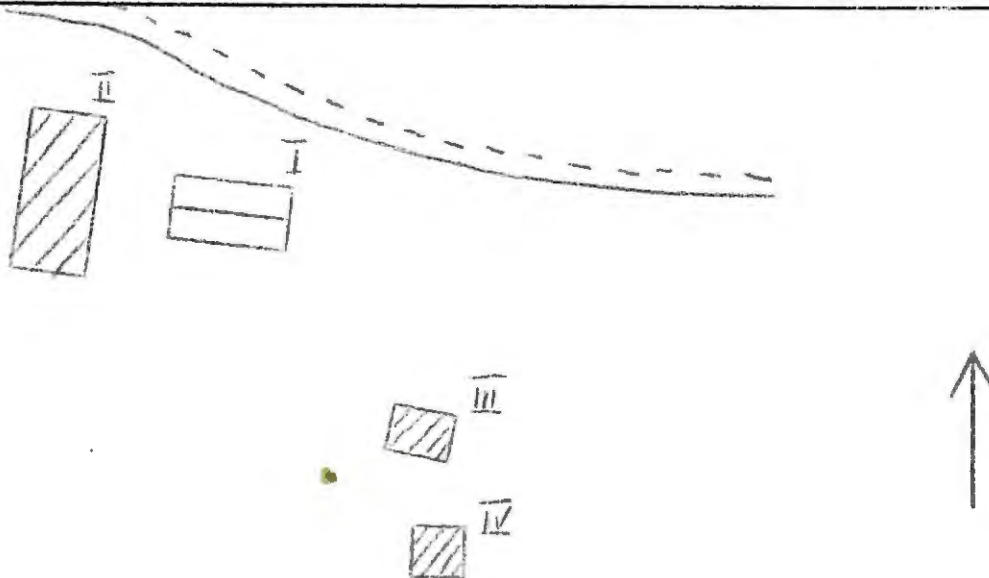

Kommun Hagfors ..... Församl. Norra Råda ..... Datum 1976-08-23 .....

Fastighet Lakene 1:82, 1:56 ..... Film nr H 192 .....

Årdsnamn ..... Karta 12. D 0e .....

Anl. art Jordbruksfastighet ..... Sign. EBJ .....

Uppgiftslämnare Otto Emanuel Larsson, ägare ..... Åtgärder erfordras

Anteckningar ..... stomme .....

..... fasad .....

..... taktäckn. ....

Hus nr	Husets funktion	Bygg mtr	Fasad mtr	Färg	Tak-täckn.	Byggn. år	Kommentar
I	Boningshus	T	SLL	FR	P	u: 1916	
II	Matbod	T/B	-/SSP	FR	P	b: 1825-75	
III	Stall, bod	B	SSP	FR	P	u: 1920-t	
IV	Ladugård, loge	B	PFv/ SSP	FR	P	u: 1920-t	
V							
VI							
VII							
VIII							
IX							
X							

Plansituationsplan

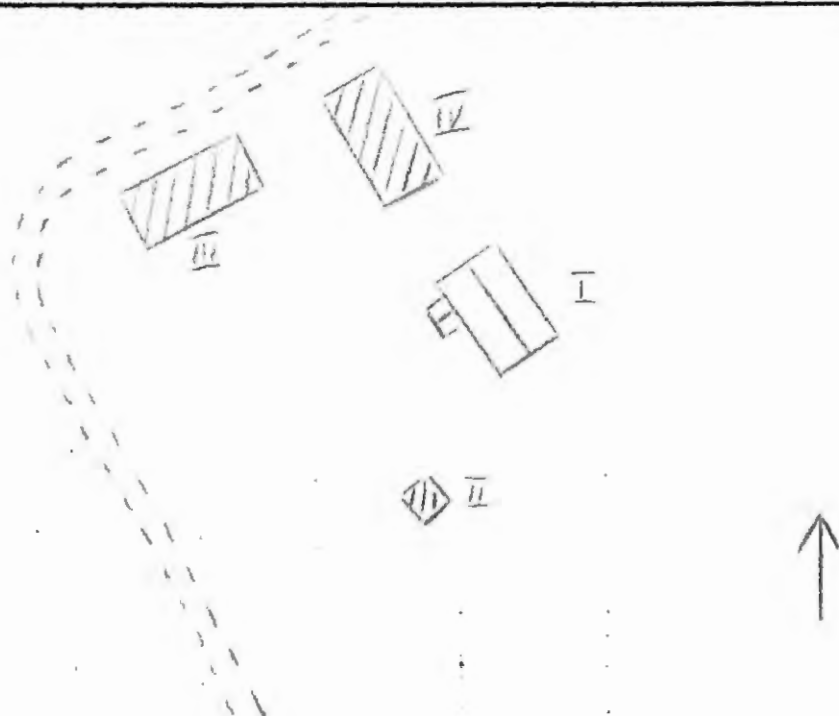

Kommun Hagfors Församl. Norra Råda Datum 1976-09-01  
 Fastighet Lakene 1:92 Film nr H 214, 215  
 Gårdsnamn Kullen Karta 12.D:0d  
 Anl. art F d säter? Nu fritidsfastighet Sign. EBJ  
 Uppgiftslämnare ..... Åtgärder erfordras  
 Anteckningar ..... stomme .....  
 ..... fasad .....  
 ..... taktäckn. ....

Hus nr	Husets funktion	Bygg mtr	Fasad mtr	Färg	Tak-täckn.	Byggn. år	Kommentar
I	Boningshus	T	-	X	2T	b: 1850-1900	
II	Lillstuga	T	-	X	2T	b: 1850-1900	
III	Garage	T	-	FR	2T	b: 1875-1925	
IV	Lekstuga	B	SLL	FR	Papp	b: 1940-60	
V	Redskapsbod	T	-	X	Torv	b: 1850-1900	
VI	Uthus	B	SSP	OR	P	b: 1960-t	
VII	Uthus	B	SSP	X	P	b: 1940-60-t	
VIII							
X							

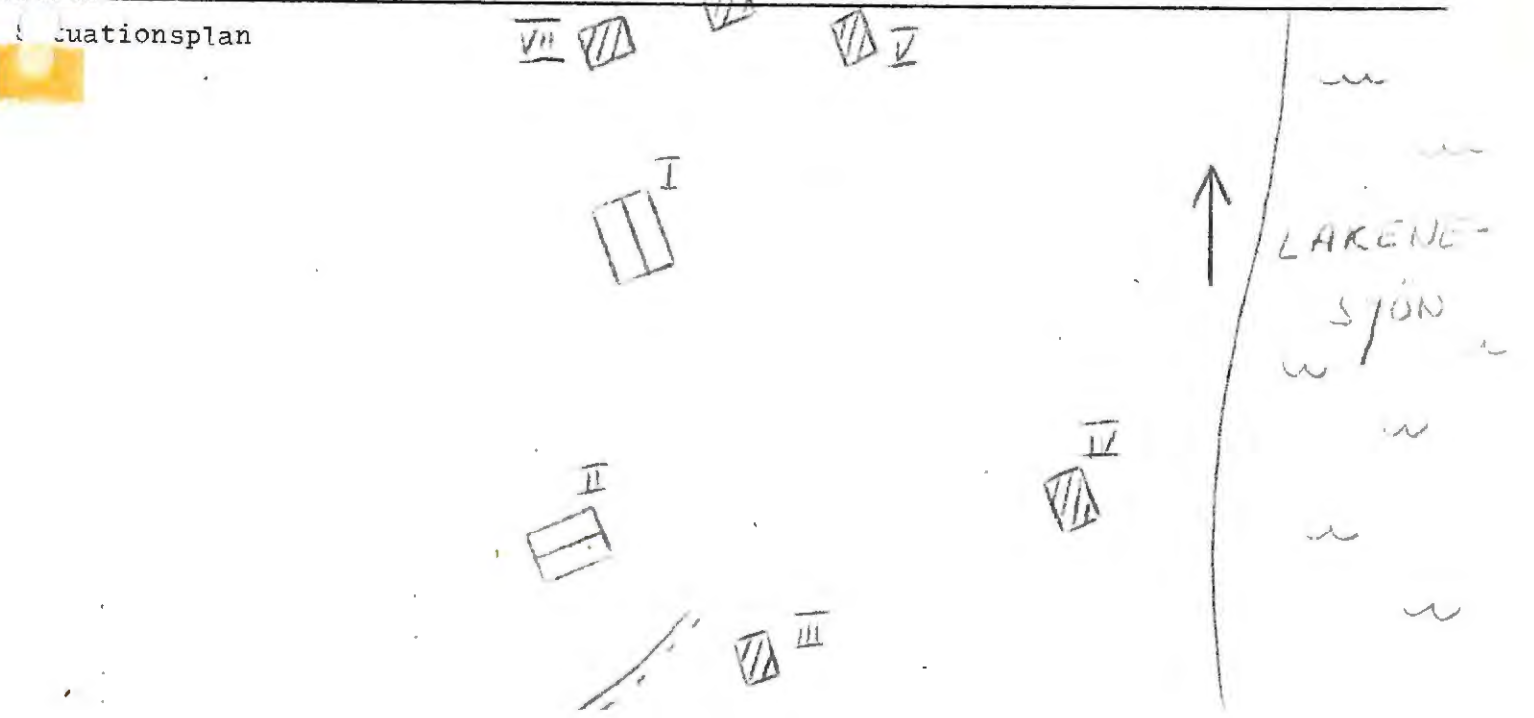

Kommun Hagfors ..... Församl. Norra Råda ..... Datum 1976-08-23 .....  
 Fastighet Lakene 1:96 ..... Film nr H 192 .....  
 gårdsnamn - ..... Karta 12 D 0e .....  
 Anl. art Folkets hus + folkets park ..... Sign. EBJ .....  
 Uppgiftslämnare - ..... Åtgärder erfordras  
 Anteckningar ..... stomme .....  
 ..... fasad .....  
 ..... taktäckn. ....

Hus nr	Husets funktion	Bygg mtr	Fasad mtr	Färg	Tak-täckn.	Byggn. år	Kommentar
I	Folkets hus	B	SLP	FR	P	b: 1930-t	
II	Förråd	B	SLP	X	P	b: 1960-t	
III	Försäljningsstånd	B	SSP	FR	Et	b: 1950-t	
IV	Försäljningsstånd	B	PFv	FR	P	b: 1950-t	
V	Dansbana	B	SLL	FR	P	b: 1950-t	
VI							
VII							
VIII							
IX							
X							

Plattans lägenhetsplan

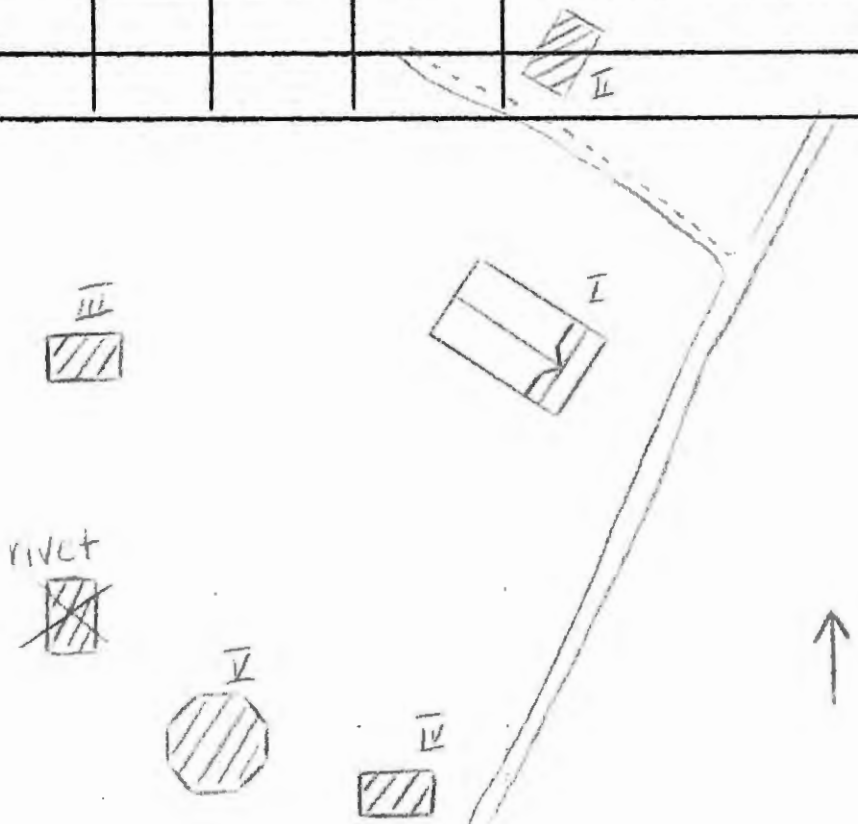

Kommun Högfors Församl. Norra Råda Datum 1976-09-01  
 Fastighet Lakene 1:105 Film nr H 214  
 Gårdsnamn - Karta 12 D 1d  
 Anl. art Fritidsfastighet Sign. EBJ  
 Uppgiftslämnare Ingen hemma Åtgärder erfordras  
 Anteckningar stomme  
fasad  
taktäckn.

Hus nr	Husets funktion	Bygg mtr	Fasad mtr	Färg	Tak-täckn.	Byggn. år	Kommentar
I	Boningshus	T	SLL	FR	2 BT	b: 1880-1910	
II							
III							
IV							
V							
VI							
VII							
VIII							
X							

Situationsplan

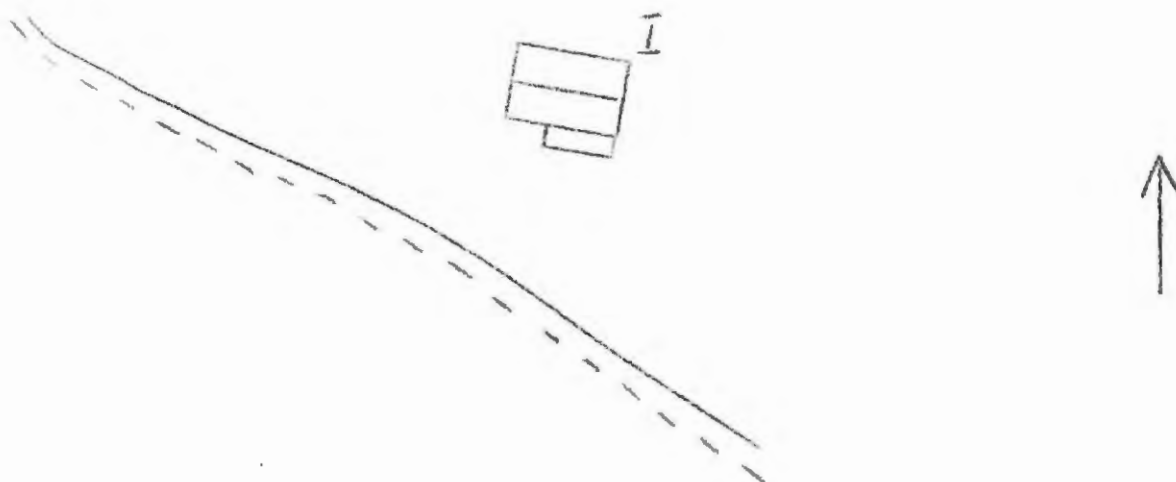

Kommun Hagfors Församl. Norra Råda Datum 1976-09-01  
 Fastighet Lakene 1:110 Film nr H. 214  
 Gårdsnamn ..... Karta 12.D.1d  
 Anl. art Fritidsfastighet Sign. EBJ  
 Uppgiftslämnare Ingen hemma Åtgärder erfordras  
 Anteckningar Det är ett loftgångshus stomme .....  
 ..... fasad .....  
 ..... taktäckn. ....

Hus nr	Husets funktion	Bygg mtr	Fasad mtr	Färg	Tak-täckn.	Byggn. år	Kommentar
I	Boningshus	T	-	FR	Papp	b: 1850-1900	Troligen hitflyttad
II							
III							
IV							
V							
VI							
VII							
VIII							
X							

Situationsplan

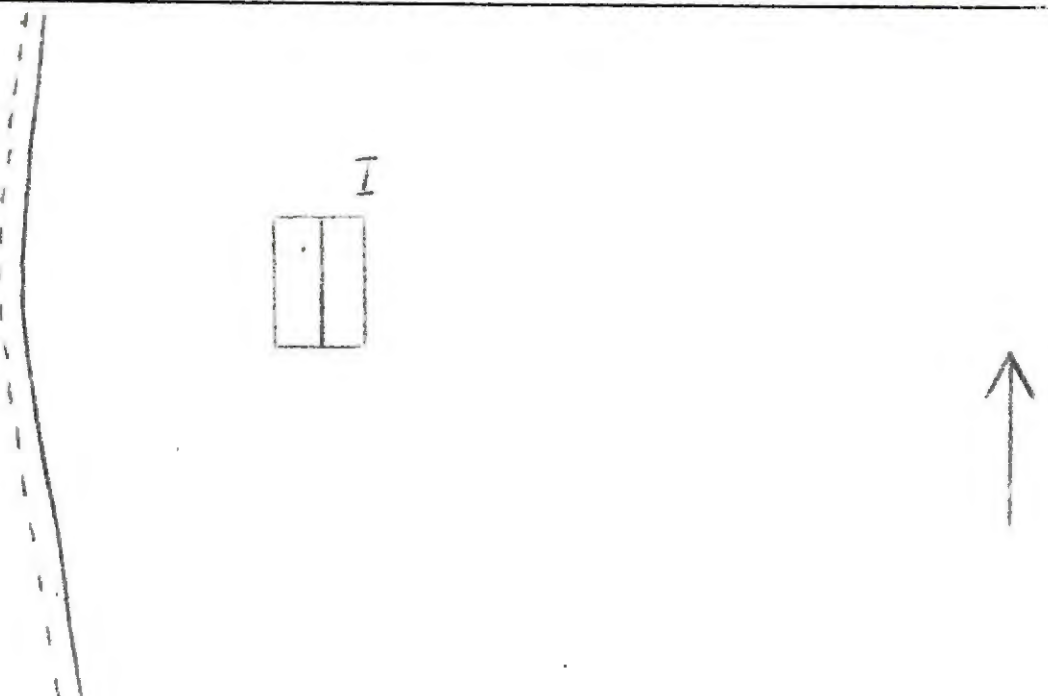

Kommun Hagfors ..... Församl. Norra Råda ..... Datum 1976-08-16 .....

Fastighet Lakene 2:1 ..... Film nr F 164 .....

Gårdsnamn ..... Karta 12 D 0e .....

Anl. art Skola ..... Sign. EBJ .....

Uppgiftslämnare ..... Åtgärder erfordras

Anteckningar ..... stomme .....

..... fasad .....

..... taktäckn. ....

Hus nr	Husets funktion	Bygg mtr	Fasad mtr	Färg	Tak-täckn.	Byggn. år	Kommentar
I	Skolhus	T	SLL	FR	2T	b: 1880-1910	
II	Slöjdsal etc	B	SLL	FR	2T	b: 1880-1910	
III	Bod, avträde	B	SLL	FR	2T	b: 1880-1910	
IV	Bod, avträde	B	SLL	FR	2T	b: 1880-1910	
V							
VI							
VII							
VIII							
IX							
X							

uationsplan

