

## FÖRKORTNINGAR TILL BYGGNADSBESKRIVNINGARNA

### STOMMATERIEL

S	sten
KS	konststen (Ytong, Mexi)
Tg	tegel
T	timmer
Sv	skiftesverk
Rv	resvirke
B	bräder/plank

### FASADMATERIEL

SLL	stående locklistpanel
SLP	stående lockpanel
PFv	panel på förvandring
LSP	liggande slät panel
SSP	stående slät panel
LFS	liggande fasspântpanel
SFS	stående fasspântpanel
LPS	liggande pärlspântpanel
SPS	stående pärlspântpanel
StockP	stockpanel
Fjäll	fjällpanel
Stick	stickor
Rapp	rappning/revertering med bruk
Sprit	spritputs
Slät	slätputs
Papp	papp
FT	fasadtegel
Et	Eternit
Pl	plast
Al	aluminium

### FÄRG OCH FÄRGTYP

FR Faluröd, röd slamfärg (specialförkortn.). Övriga färger anges med en kombination av två förkortningar, en för kulören och en för färgtypen. Om detaljer av byggnaden har avvikande färg anges detta efter snedstreck i rutan.

### Kulör

B	blå
Bg	beige
Br	brun
G	gul
Grå	grå
Gö	grön
Rosa	rosa
R	röd
S	svart
V	vit
X	omålat eller avflagnat

### Färgtyp

S	slamfärg
O	oljafärg
I	impregneringsfärg
P	plastfärg

### TAKTÄCKNING

1T	enkupigt tegel
2T	tvåkupigt tegel
BT	betongtegel
Et	eternit eller liknande materiel
Stick	stickor
Sp	spån
Br	bräder
P	plåt
Torv	torv
H	halm eller strå
Kopp	koppar



## Byggnadsinventering 1973

S-län

Kommun..... Arvika ..... Söcken..... Brunskog ..... Datum..... 27/7 .....

Fastighet..... Takene 1<sup>5</sup> ..... Film nr..... A71, A72 .....

Gårdsnamn..... Hagen ..... Karta..... 11 c 3 i .....

Anl.art..... bondgård .....

Uppgiftslämnare..... ägaren ..... Åtgärder erfordr. II .....

Litteratur..... ..... Stomme..... II .....

Anteckn..... ..... Fasad..... II .....

..... Taktäckn.....

Hus n:r	Husets funktion	Byggmtrl	Fasad mtrl	Färg	Taktäckn.	Int. bes.	Byggnads-år	Kommentar
I	boningshus	B	SLI	FR	2T		1946-48	
II	lillstuga	T	SLP	FR	Sk		1700-50	tillbyggd 1858-60
III	garage	T	SLP	FR	P		1850-1900	Flyttad o. uppsatt 1950
IV	linbastu	T	-	-	P		1800-50	Flyttad o. uppsatt 1850
V	vedskjul	T	-	-	P		1900-50	
VI	spannmålsmagasin	B	-	FR	P		1920-50	
VII	ladugård, stall, lada, vagnskjul	Tg/B	-	FR	P		1946-48	
VIII	jordkällare	S	-	-	Et		1900-50	
IX	f.d. stall, ladugård nu vagnbod, redskap	B/T	-	FR	2T		1897	
X	stolpbod	T	delvis SLP	FR	P		1800-50	

Planskiss

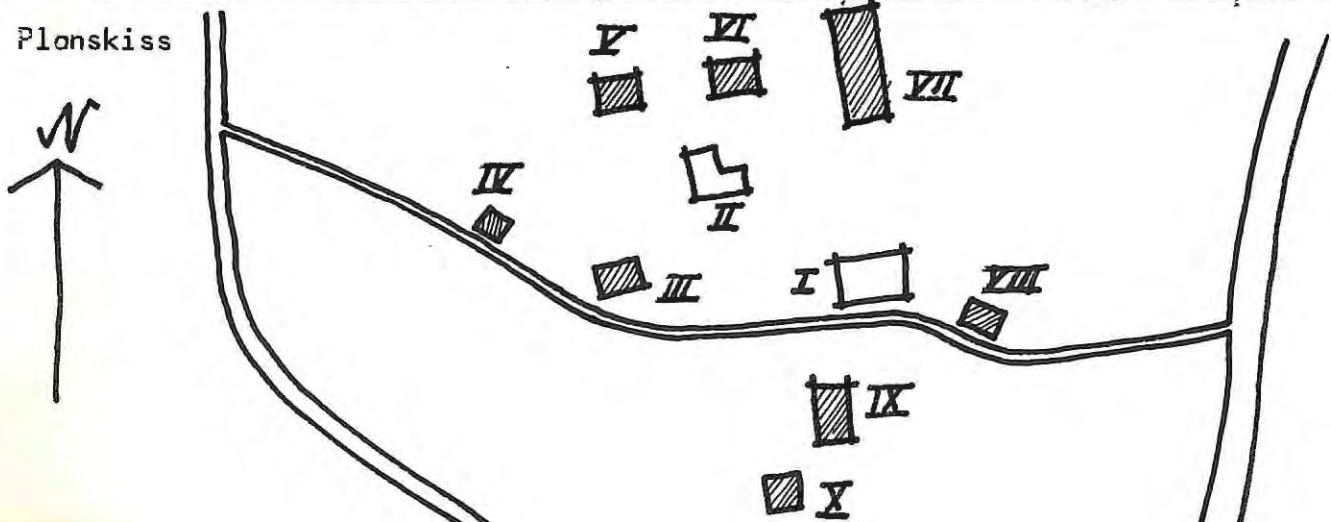

Kommun.....Arvika.....Socken.....Brunskog.....Datum...30/7...  
 Fastighet.....Takene 1<sup>36</sup>.....Film nr.4.72...  
 Gårdsnamn.....Där Sör.....Karta...11.4.3.i  
 Anl. art.....bondgård.....  
 Uppgiftslämnare..Bernard Persson, ägare.....Åtgärder erfordr.  
 Litteratur.....Stomme.....  
 Anteckn.....Fasad.....  
 Taktäckn.....

Hus n:r	Musets funktion	Bygg- mtrl	Fasad mtrl	Färg	Tak- täckn.	Int. bes. år	Byggnads- år	Kommentar
I	boningshus	T	SLP	FR	Sk		1880	Flyttad o. reno 1957
II	garage	B	-	FR	P		1951	
III	ladugård, vagnsskjul, hönshus	B/Tg	-	FR	P		1939	
IV	stolpbod	T	-	-	P		1850-1950	
V								
VI								
VII								
VIII								
IX								
X								

Planskiss

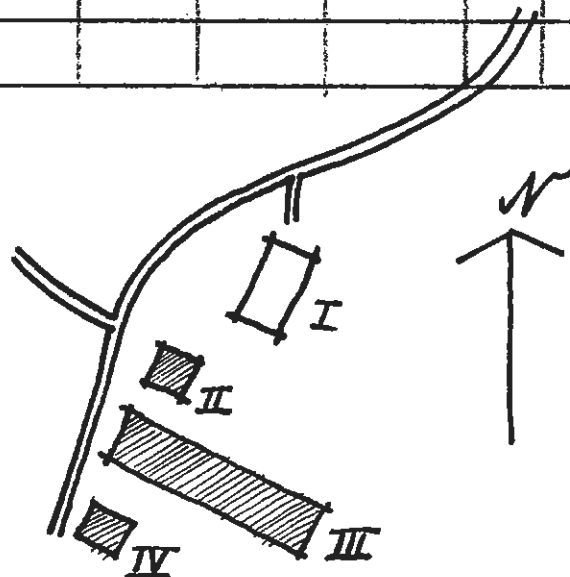

Kommun..... Arvika ..... Socken..... Brunskog ..... Datum..... 27/7.....  
 Fastighet..... Takene 1<sup>59</sup> ..... Film nr. A 64, A 71  
 Gårdsnamn..... Nytomta ..... Karta..... 11 c 3 i  
 Anl. art..... bondgård .....  
 Uppgiftslämnare..... Per Granér, ägare ..... Åtgärder erfordr.  
 Litteratur..... ..... Stomme.....  
 Anteckn..... släktgård sedan början av 1700-talet ..... Fasad..... II  
 ..... Taktäckn..... II

Hus n:r	Musets funktion	Bygg- mtrl	Fasad mtrl	Färg	Tak- täckn.	Int. bes.	Byggnads- år	Kommentar
I	boningshus	T	SLL	FR	Sk		1881	
II	lillstuga	T	SLL	FR	Sk		1750-1800	
III	stolpbod	T	delvis SSP	FR	stick		1800-50	kluvna stockar som golv
IV	stall, vedbod, hörämma	T	-	FR	P/stick		1800-50	
V	hönshus	T	-	FR	P		1800-50	
VI	ladugård, lada, hörämma	S/T	-	FR	P		1800-50	
VII	garage	B	-	-	papp		1950	
VIII	jordkällare	S	-	FR	P		1850-1900	
IX	lekstuga	B	SLL	FR	stick		1920-tal	
X	smedja	B	SLP	FR	P		1900-50	
XI	f.d. manbyggn.						rivet	gårdsnamn: Gammeltopta

Planskiss

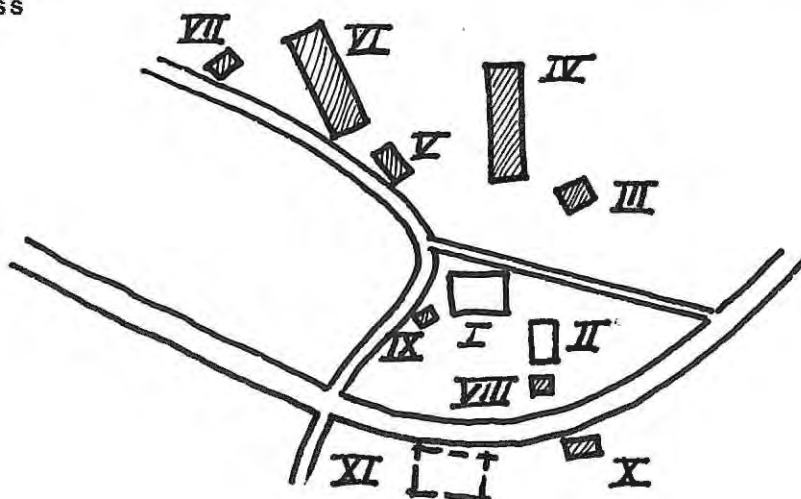

Kommun.....Arvika.....Socken.....Brunskog..... Datum...27/7...  
 Fastighet.....Takene 1<sup>63</sup>..... Film nr.A.64...  
 Gårdsnamn..... Karta...II c. 3.1  
 Anl. art.....missionshus  
 Uppgiftslämnare...ägaren till Takene 1<sup>73</sup>..... Åtgärder erfordr.  
 Litteratur..... Stomme.....  
 Anteckn..... Fasad.....  
 Taktäckn.....

Hus n:r	Husets funktion	Bygg- mtrl	Fasad mtrl	Färg	Tak- täckn.	Int. bes.	Byggnads- år	Kommentar
I	missionshus	B	SLL	FR	P		1909	
II	vedbod, redskap	B	-	FR	P		1909	
III								
IV								
V								
VI								
VII								
VIII								
IX								
X								

Planskiss

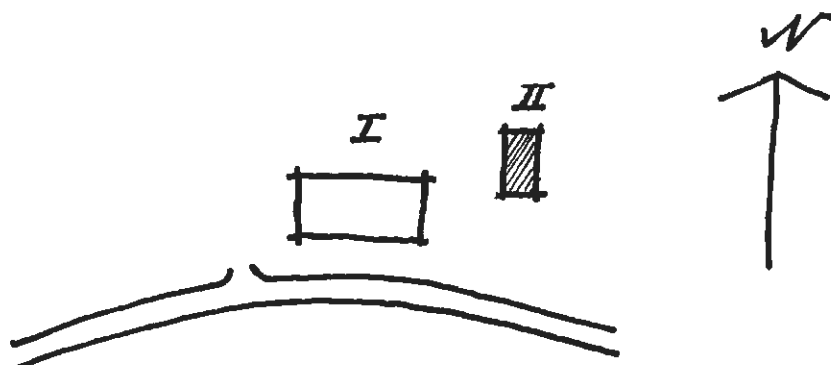

Kommun.....Arvika.....Socken.....Brunskog.....Datum..27/7....  
 Fastighet.....Takene 1<sup>79</sup>.....Film nr..4.54..  
 Gårdsnamn.....Karta..11.C.3.i  
 Anl. art.....skola.....  
 Uppgiftslämnare..ägaren till Takene 1<sup>73</sup>.....Åtgärder erfordr.  
 Litteratur.....Stomme.....  
 Anteckn.....Fasad.....  
 Taktäckn.....

Hus n:r	Musets funktion	Bygg- mtrl	Fasad mtrl	Färg	Tak- täckn.	Int. bes. år	Byggnads- år	Kommentar
I	skolhus	T/B	SLL	FR	Sk		1860	d. 8. delen uppfördes 1960+ Vänd!
II	förråd, WC	B	SLL	FR	2T		1940-60	
III	f.d. skolhus							rivet 1850-t.
IV	ladugård							rivet
V								
VI								
VII								
VIII								
IX								
X								

Planskiss

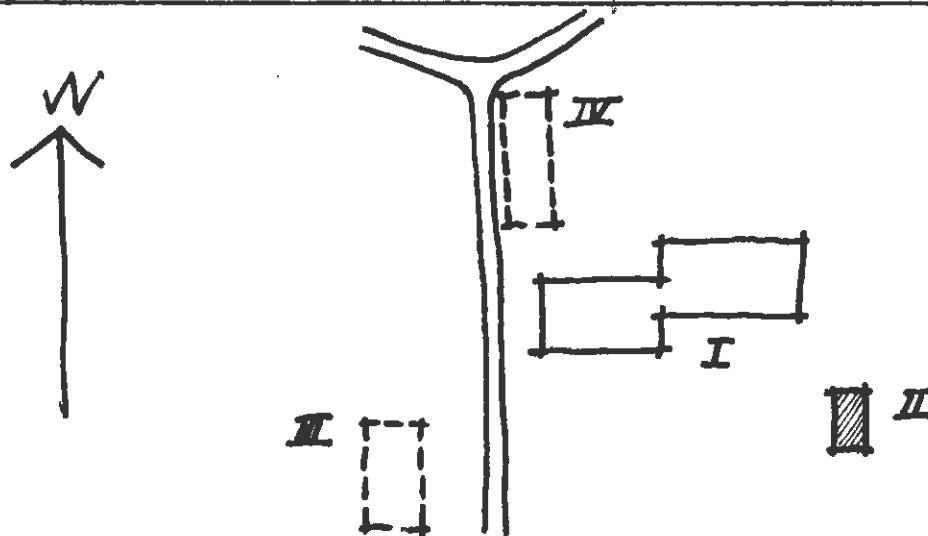

## Huset I

Skolan bestod från 1860-talet av en skolsal. Förr fanns det gott om folk i bygden och ibland kände det att man var så många som drygt hundra personer i skolsalen. Då fanns det naturligtvis inte plats åt alla, så många fick stå på knäna och skriva på sina griffeltavlor. När det gamla skolhuset III fanns kostade de bara 1 öre men eftersom det stundtals var dåliga tider, fick man ibland nöja sig med att skriva på i speciella lådor med sand.

Läraren bodde på skolan, Han hade den västra delen av den ursprungliga byggnaden. För att kunna bättre försörja sig hade läraren också en ko och några får, vilka han härbärgerade i en ladugård (IV) som numera är riven.

## Byggnadsinventering 1973

S-län

Kommun..... Arvika ..... Socken..... Brunskog ..... Datum... 27/7 .....

Fastighet..... Takene 1<sup>83</sup> ..... Film nr..... A 64 .....

Gårdsnamn..... Berget ..... Karta..... 11 c 3 i .....

Anl. art..... Fritidsbostad .....

Uppgiftslämnare..... Thorsander, ägare ..... Åtgärder erfordr. ....

Litteratur..... ..... Stomme.....

Anteckn..... ..... Fasad.....

..... Taktäckn.....

Hus n:r	Husets funktion	Bygg- mtrl	Fasad mtrl	Färg	Tak- täckn.	Int. bes. år	Byggnads- år	Kommentar
I	boningshus	T	SLP	FR	Et	X	1885	vänd
II	jordkällare	Btg	-	FR	P		1936	
III	lekstuga	B	SLP	FR	P		1948	
IV	garage, gäststuga	B	SLL	FR	P		1951	
V	redskapsskjul	B	-	FR	P		1900-20	
VI								
VII								
VIII								
IX								
X								

Planskiss

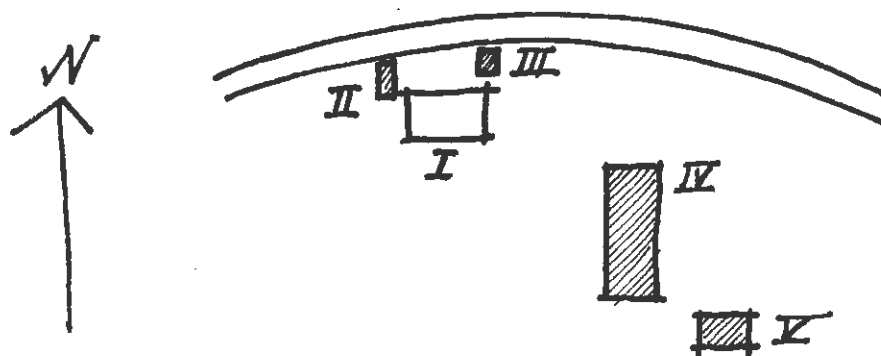

Huset I

troligen flyttad från Nejlakedalen (eller enl. kartan Nylyckedalen). Denna bostad flyttades och uppfördes av byborna åt den dåvarande indelte soldatens änka och hennes fem barn. 1936 renoverades den varvid långgruva samt trindspis revs ut.

## Byggnadsinventering 1973

S-län

Kommun.....Arvika.....Socken...Brunskog.....Datum....30/7..  
 Fastighet.....Takene 1<sup>85</sup>.....Film nr.A72,A73  
 Gårdsnamn.....Tomtem.....Karta...11 c 3 i  
 Anl. art.....bondgård.....  
 Uppgiftslämnare...ägaren.....utgärder erfordr.  
 Litteratur.....Stomme.....  
 Anteckn.....Fasad.....  
 Taktäckn.....

Hus n:r	Musets funktion	Bygg- mtrl	Fasad mtrl	Färg	Tak- täckn.	Int. bes. år	Byggnads- år	Kommentar
I	boningshus	T	SLL	FR	Sk		1888	renov. 1955
II	lillstuga	T	SLL	FR	Et		1850-1900	
III	ladugård, höräna, loge, släpksjul, stall	T/B/Tg	-	FR	P		1850-1900	ladugård byggd 1927
IV	redskapsskjul	B	-	FR	P		1900-1950	
V	lada, loge, vagnsskjul garage	T	-	-	P		1850-1900	
VI	lada, loge nu traktor-	B/T	SLP	-	P		1850-1900	
VII	jordkällare	S	-	FR	P		1890-tal	
VIII	stolpbod	T	-	FR	P		1850-1900	
IX	manbyggnad							riven
X								

Planskiss

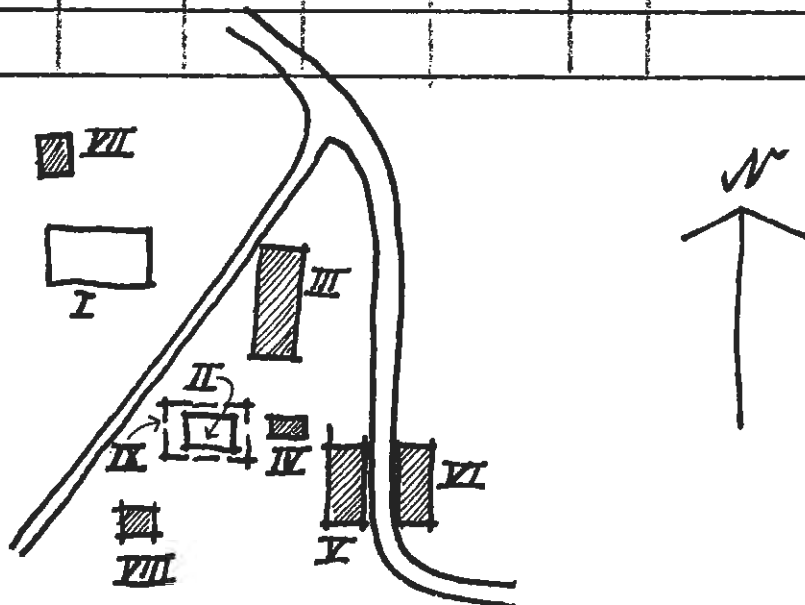

## Byggnadsinventering 1973

S-län

Kommun..... Arvika ..... Socken..... Brunskog ..... Datum..... 27/7 .....

Fastighet..... Takene 1<sup>89</sup> ..... Film nr..... A72 .....

Gårdsnamn..... Gärdet ..... Karta..... 11 c 3 i .....

Anl. art..... bondgård .....

Uppgiftslämnare..... Martin Olsson, ägare ..... Åtgärder erfordr. ....

Litteratur..... ..... Stomme.....

Anteckn..... ..... Fasad.....

..... Taktäckn.....

Hus n:r	Musets funktion	Byggmtrl	Fasad mtrl	Förg	Taktäckn.	Int. bes. år	Byggnads-år	Kommentar
I	boningshus	T	SLL	FR	2T		1855	
II	ladugård, höräna, vagnskjul, höns hus	B/Tg	-	FR	P		1914	den n. delen (ladugården) tillb 1950
III	magasin	B	SLL	FR 9	Et		1933	
IV	f.d. stall nu garage	B	SLL	FR	P		1914	
V	jordkällare	S	-	-	P		1900-50	
VI								
VII								
VIII								
IX								
X								

Plonskiss

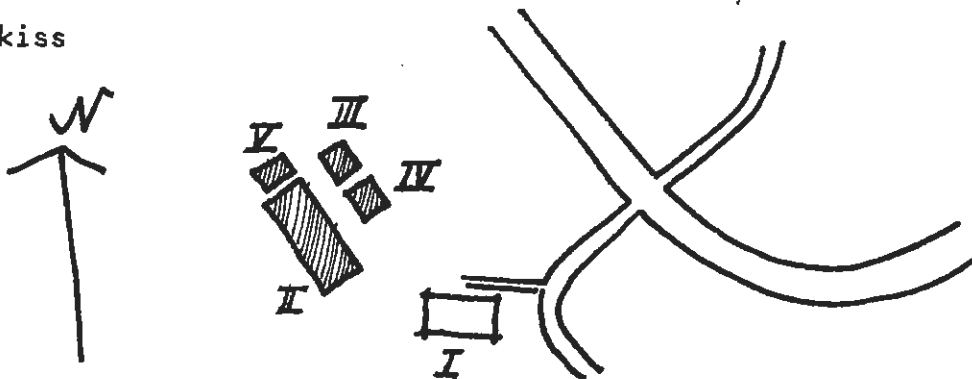

Kommun..... Arvika ..... Socken..... Brunskog ..... Datum..... 24/7  
 Fastighet..... Tortan 1<sup>2</sup> A ..... Film nr..... A63, A62  
 Gårdsnamn..... Där Väst ..... Karta..... 11 c 4 i  
 Anl. art..... fritidsbostad .....  
 Uppgiftslämnare..... Gunnar Olsson, Finneback 4<sup>1</sup> ..... Åtgärder erfordr.  
 Litteratur..... ..... X bör lyftas upp  
 Anteckn..... Släktgård i rakt stigande led sedan 1642 ..... Stomme från marken  
 ..... Fasad.....  
 ..... Taktäckn.....

Hus n:r	Musets funktion	Bygg- mtrl	Fasad mtrl	Färg	Tak- täckn.	Int. bes. år	Byggnads- år	Kommentar
I	manbyggnad	T	SLP	FR	Sk	X	1843	renov. 1956
II	lillstuga <del>f.d. bostadshus</del>	T	SLP	FR	Et		1840-t.	
III	nu vedbod <del>vagnskjul, stall,</del>	T	-	-	P	X	1650-1700	vänd
IV	hörärrna	T	-	-	P		1805	
V	loge	T	-	-	P		1845	
VI	ladugård, lada, loge	B/Tg	-	FR	P		1905	
VII	stolpbod	T	-	-	P		1822	inhugget i stoc
VIII	smedja	T	-	FR	P		1800-50	
IX	jordkällare	S	-	-	P		1850-1900	
X	kölna	T	-	-	P		1744	

Planskiss

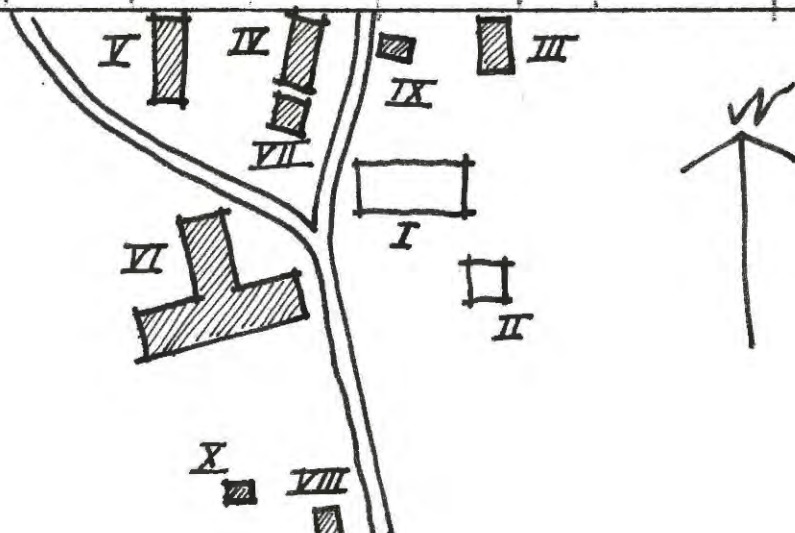

Planskiss över f.d. bostadshus:

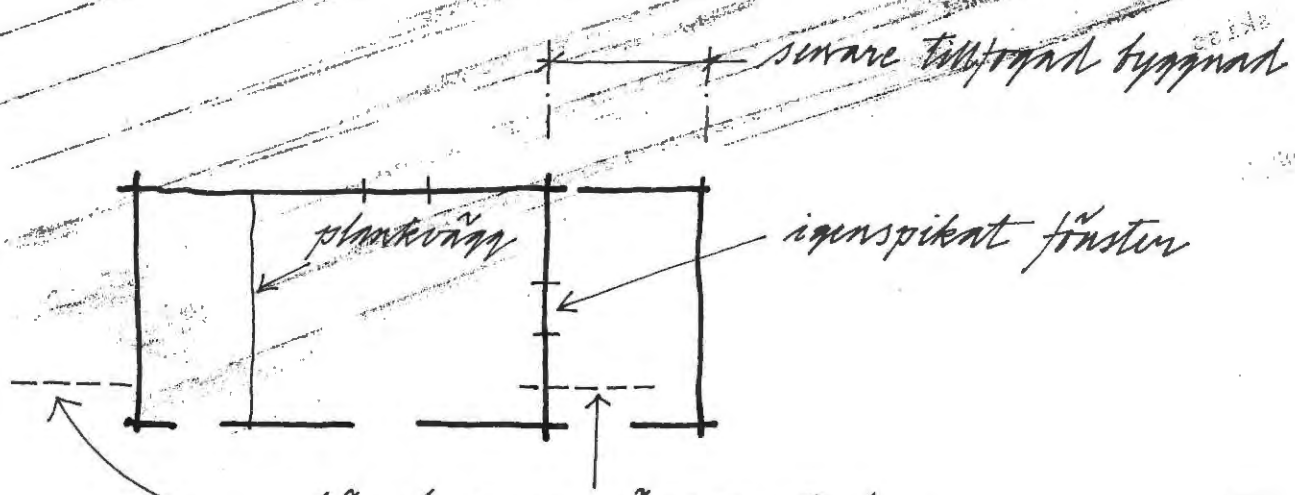

Här har en vägg av stockar tagits bort (hålen i stockarna vittnar om dess läge.)

Kommun.....Arvika.....Socken.....Brunskog.....Datum....24/7..  
 Fastighet.....Tortan 1<sup>6</sup>.....Film nr..4.62..  
 Gårdsnamn.....Gården.....Karta..11.9.3.4  
 Anl. art.....bostadsfastighet.....  
 Uppgiftslämnare..Gösta Nilsson, ägare.....Åtgärder erfordr.  
 Litteratur.....Stomme.....  
 Anteckn.....släktgård sedan 1642.....Fasad.....  
 Taktäckn.....

Hus n:r	Husets funktion	Bygg- mtrl	Fasad mtrl	Färg	Tak- täckn.	Int. Byggnads- bes. år	Kommentar
I	boningshus	T	SLF	FR	2T	1850-1900	
II	magasin	B	SLI	FR	Et	1900-50	
III	ladugård, lada, loge	Tg/B/T	SLP	FR	P	1850-1900	södra delen byggd 1930
IV	jordkällare	S	-	FR	Et	1850-1900	
V							
VI							
VII							
VIII							
IX							
X							

Planskiss

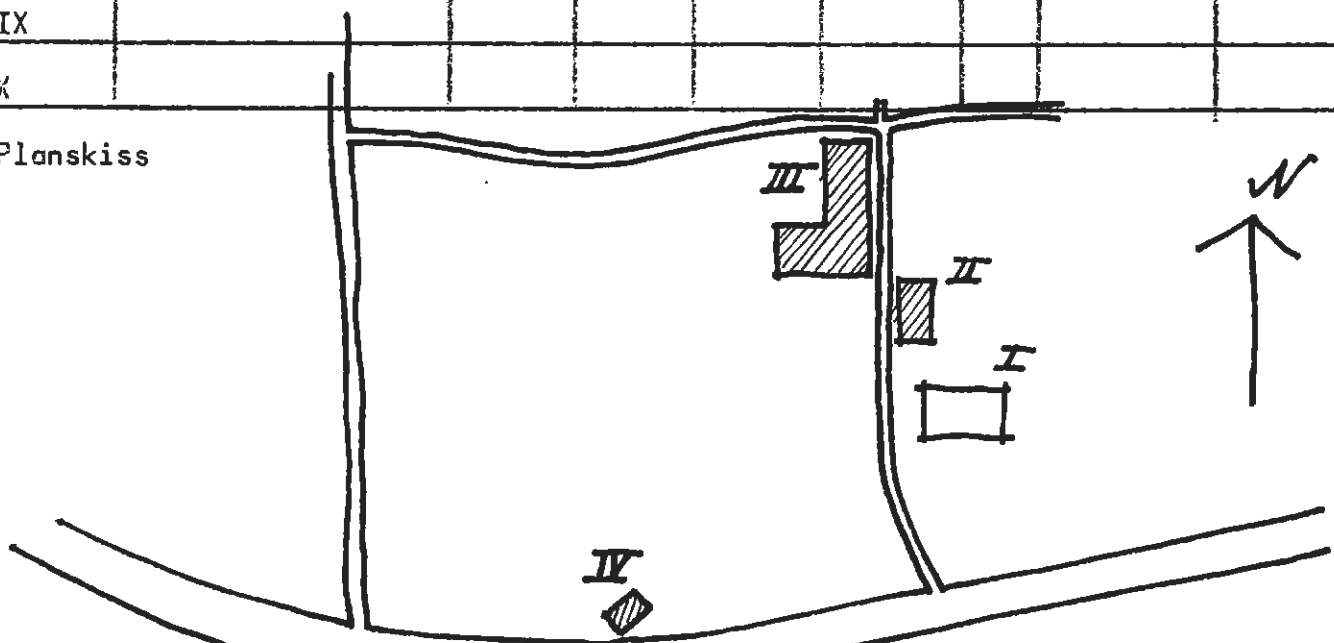

Kommun..... Arvika..... Socken..... Brunskog..... Datum.... 24/7..  
 Fastighet..... Tortan 1<sup>14</sup>..... Film nr... A. 59...  
 Gårdsnamn..... Där Öste..... Karta... 11c3i, 11c4i  
 Anl. art..... bostadsfastighet.....  
 Uppgiftslämnare..... Åtgärder erfordr.  
 Litteratur..... Stomme.....  
 Anteckn..... Fasad.....  
 Taktäckn.....

Hus n:r	Musets funktion	Bygg- mtrl	Fasad mtrl	Färg	Tak- täckn.	Int. bes. år	Byggnads- år	Kommentar
I	boningshus	T	SLL	FR	2T		1850-1900	
II	redskapsskjul	B	-	FR	P		1930-70	
III	stolpbod	T	-	FR	P		1850-1900	
IV	loge, lada, stall	T/B	-	FR	P		1850-1900	
V	jordkällare	S	-	FR	P		1850-1900	
VI								
VII								
VIII								
IX								
X								

Planskiss

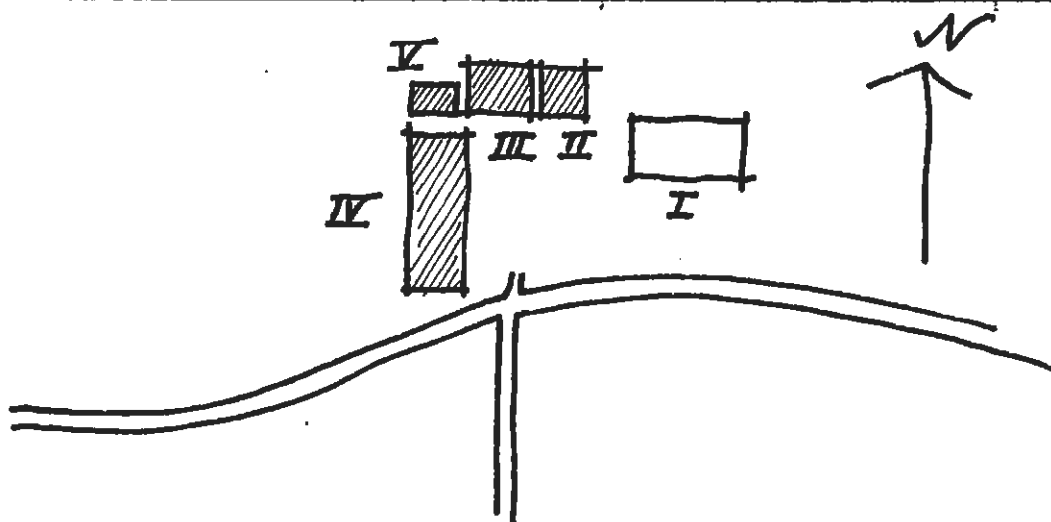

Kommun.....Arvika.....Socken.....Brunskog.....Datum..30/2....  
 Fastighet.....Tortan 1<sup>18</sup> 04 1<sup>10</sup>.....Film nr.467.476  
 Gårdsnamn.....Oppsjön.....Karta..14.9.3.1  
 Anl. art.....bondgård.....  
 Uppgiftslämnare.....ägaren.....Åtgärder erfordr.  
 Litteratur.....Stomme.....  
 Anteckn.....Fasad.....  
 Taktäckn.....

Hus n:r	Musets funktion	Bygg- mtrl	Fasad mtrl	Färg	Tak- täckn.	Int. Byggnads- bes. år	Kommentar
I	boningshus	T	SLL	OV	2T	1916-17	
II	lillstuga	T	SLL	FR	2T	1850-1900	Förr huvudbyggn t. ett eget jord bruk
III	lillstuga	T	SLL	FR	2T	"	
IV	stolpbod	T	delvis SLP	FR	2T	"	
V	ladugård, höränna, vagnskjul.	T	delvis SLL	FR	P	"	
VI	ladugård, redskap	T/B	-	FR	P	1923	
VII	garage	T	-	FR	P	1850-1900	
VIII	stolpbod	T	-	FR	P	1850-1900	
IX	garage	B	SLL	FR	P	1930-60	
X							

Planskiss

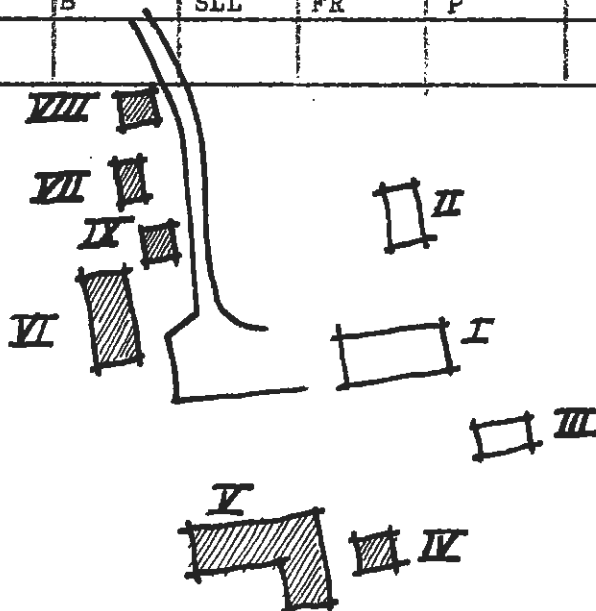

Kommun.....*Arvika*.....Socken.....*Brunskog*..... Datum..24/7.....  
 Fastighet.....*Tortan 1<sup>23</sup>*..... Film nr...A 62...  
 Gårdsnamn.....*Hagen*..... Karta...11 c 4 i  
 Anl. art.....*bostadsfastighet*.....  
 Uppgiftslämnare..... Atgärder erfordr.  
 Litteratur..... Stomme.....  
 Anteckn..... Fasad.....  
 Taktäckn.....

Hus n:r	Musets funktion	Bygg- mtrl	Fasad mtrl	Färg	Tak- täckn.	Int. bes. år	Byggnads- år	Kommentar
I	boningshus	T	SLL	FR	P		1850-1900	
II	stolpbod	T	SLL	FR	P		1850-1900	
III	redskapsbod	T	SLP	FR	P		1850-1900	
IV	hönshus	T/B	SLP	FR	P		1850-1900	hönseri
V	jordkällare	S	-	-	P		1850-1900	
VI								
VII								
VIII								
IX								
X								

Planskiss

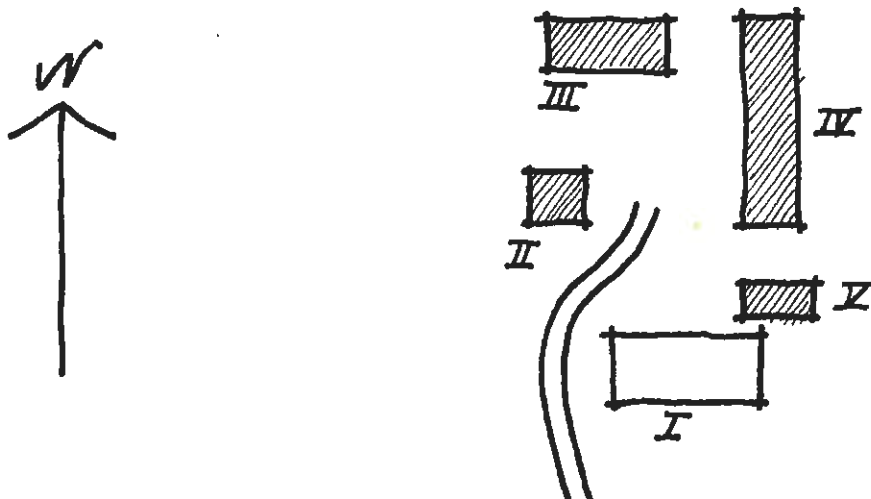

Byggnadsinventering 1973

S-län

Kommun.....Aryika.....Socken.....Brunskog.....Datum..30/7....  
 Fastighet.....Tortan 1<sup>36</sup>.....Film nr..476...  
 Gårdsnamn.....Ängbråten.....Karta..11.c.3.i  
 Anl.art.....bostadsfastighet.....  
 Uppgiftslömnare..Gunnar Wihlborg, ägare.....Åtgärder erfordr.  
 Litteratur.....Stomme.....  
 Anteckn.....Fasad.....  
 Taktäckn.....

Hus n:r	Husets funktion	Bygg- mtrl	Fasad mtrl	Färg	Tak- täckn.	Int. bes. år	Byggnads- år	Kommentar
I	boningshus	T	SLP	-	P		1830-tal	flyttad fr. Nytom i Skog år 1936
II	garage	B	SLP	FR	Et		1953	
III	lillstuga	T	-	-	gräs		1928	används till smickeriworksta
IV	redskap	B	SLP	-	P		1932	
V	vedbod	B	SLP	-	P		1932	
VI								
VII								
VIII								
IX								
X								

Planskiss

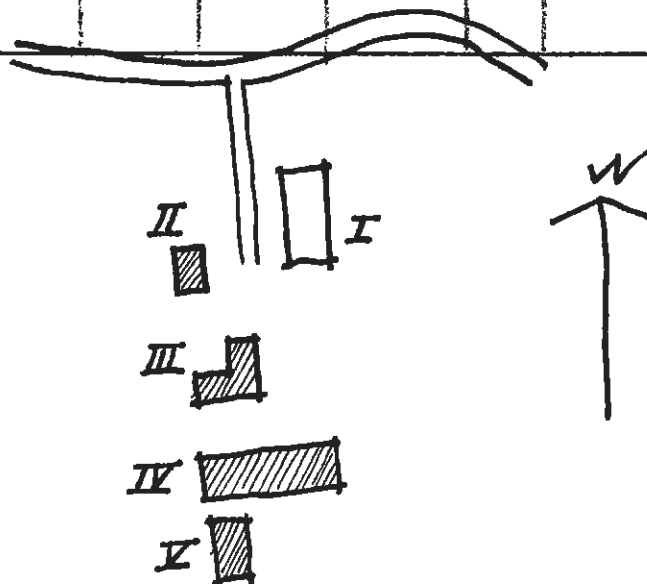

Kommun.....~~Arvika~~.....Socken.....~~Arvskog~~..... Datum..30/7....  
 Fastighet.....~~Tortev. 1~~<sup>39</sup>..... Film nr..4.67..  
 Gårdsnamn.....Nytonta..... Karta..11.c.3.i  
 Anl. art.....Fritidsbostad.....  
 Uppgiftslämnare..Gertrud Eriksson, ägare..... Åtgärder erfordr.  
 Litteratur..... Stomme.....  
 Anteckn..... Fasad.....  
 Taktäckn.....

Hus n:r	Husets funktion	Byggmtrl	Fasad mtrl	Färg	Taktäckn.	Int. bes. år	Byggnads-	Kommentar
I	boingshus	T	SLL	FR	Sk		1800-50	
II	stolpbod	T	-	FR	2T		"	
III	källare	S	-	FR	F		"	
IV								
V								
VI								
VII								
VIII								
IX								
X								

Plonskiss

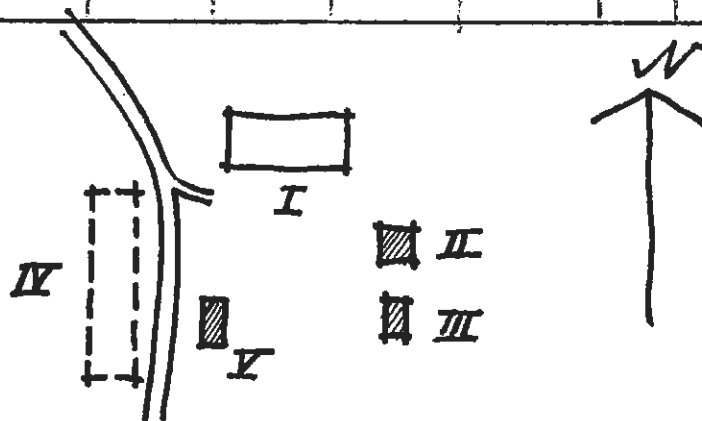

Kommun..... Arvika..... Socken..... Brunskog..... Datum... 25/7...

Fastighet..... Tortan 2<sup>3</sup>..... Film nr A59, A66.

Gårdsnamn..... Nystugan..... Karta. 11c3i, 11c4i

Anl. art..... bostadsfastighet.....

Uppgiftslämnare..... Gerda Norén, ägare..... åtgärder erfordr.

Litteratur..... Stomme.....

Anteckn..... Fasad.....

Taktäckn.....

Hus n:r	Husets funktion	Byggmtrl	Fasad mtrl	Färg	Taktäckn.	Int. bes. år	Byggnads-år	Kommentar
I	boningshus	T	SLL	FR	2T		1850-t.	flyttat fr. VIII
II	stolpbod	T	SLL	FR	P		"	
III	lillstuga	T	SLL	FR	Et		1800-50	
IV	f.d. hönshus, vedbod	T	-	FR	P		1800-50	
V	ladugård, hönshus, stall, lada, loge, vagnskjul	T/Tg/B	SLP	FR	P		1800-50	ladugården 1920-talet
VI	slaktbod	B	-	FR	P		1920-50	
VII	jordkällare	S	-	-	-		1850-tal	
VIII	boningshus							rivet 1850-tal. 2 vån.
IX								
X								

Planskiss

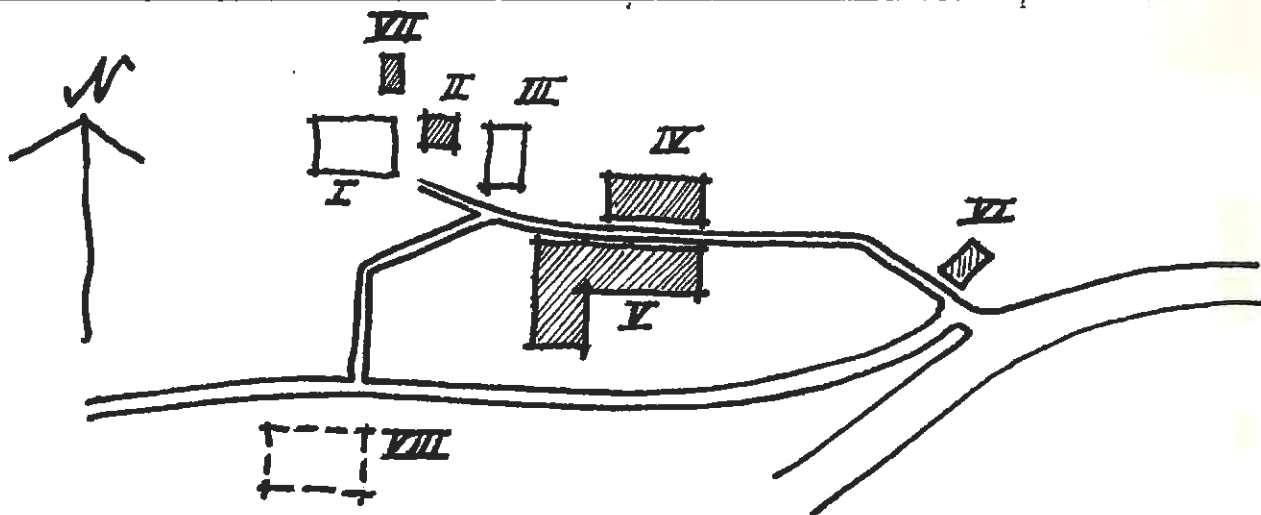

## Byggnadsinventering 1973

S-län

Kommun..... Arvika ..... Socken..... Brunskog ..... Datum..... 25/7.....  
 Fastighet..... Tortan 2<sup>4</sup> ..... Film nr..... A 66.....  
 Gårdsnamn..... Där Inne ..... Karta..... 11c3i, 11c4i.....  
 Anl. art..... bostadsfastighet .....  
 Uppgiftslämnare..... Oledahl, ägare ..... Åtgärder erfordr. ....  
 Litteratur..... ..... Stomme.....  
 Anteckn..... ..... Fasad.....  
 ..... Taktäckn.....

Hus nr	Musets funktion	Bygg- mtrl	Fasad mtrl	Färg	Tak- täckn.	Int. bes.	Byggnads- år	Kommentar
I	boningshus	T	SLP	FR	Sk		1800-50	
II	lillstuga	T	SLL	FR	Sk		1850-1900	flyttad från tomt i Takene
III	stolpbod	T	SLP	FR	Et		1850-1900	
IV	stall, lada, loge, vedbod, fårhus	T/B	SLP	FR	P		1800-50	
V	ladugård, vagnskjul, lada, loge	B/Tg	slät	FR/SV	P		1900-10	
VI								
VII								
VIII								
IX								
X								

Planskiss

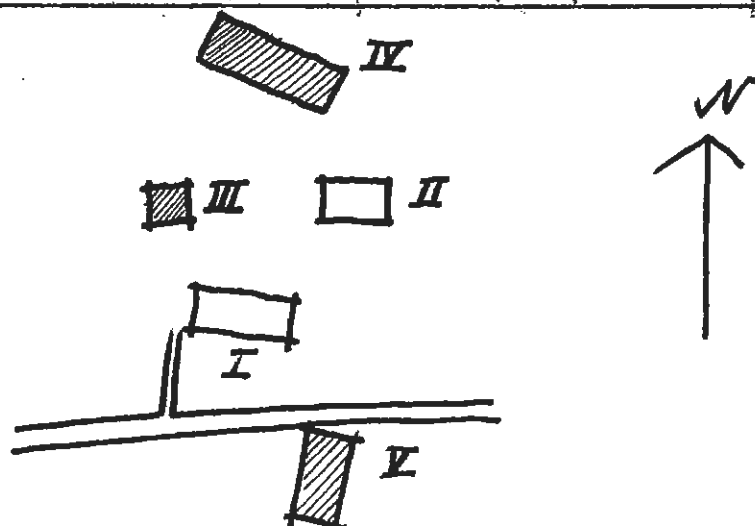

Kommun.....Arvika.....Socken.....Brunskog..... Datum...26/7...  
 Fastighet.....Tortan 2<sup>6</sup>..... Film nr.A.60.A 64  
 Gårdsnamn.....Djurdalen..... Karta..11.c.3.i  
 Anl.art.....bondgård.....  
 Uppgiftslämnare..... Åtgärder erfordr.  
 Litteratur..... Stomme.....  
 Anteckn..... Fasad.....  
 Taktäckn.....

Hus nr	Musets funktion	Bygg- mtrl	Fasad mtrl	Färg	Tak- täckn.	Int. bes. år	Byggnads- år	Kommentar
I	boningshus	T	SLP	FR	2T		1850-1900	
II	lillstuga	T	SLP	FR	P		1850-1900	
III	ladugård, stall, red- skapsskiul, hönshus	T/Tq	slät	FR/SV	P		1850-1900	
IV	stolpbod	T	-	FR	P		1850-1900	
V	svinhus	T	-	FR	stick		1850-1900	
VI	linbastu	T	-	-	stick		1850-1900	
VII								
VIII								
IX								
X								

Planskiss

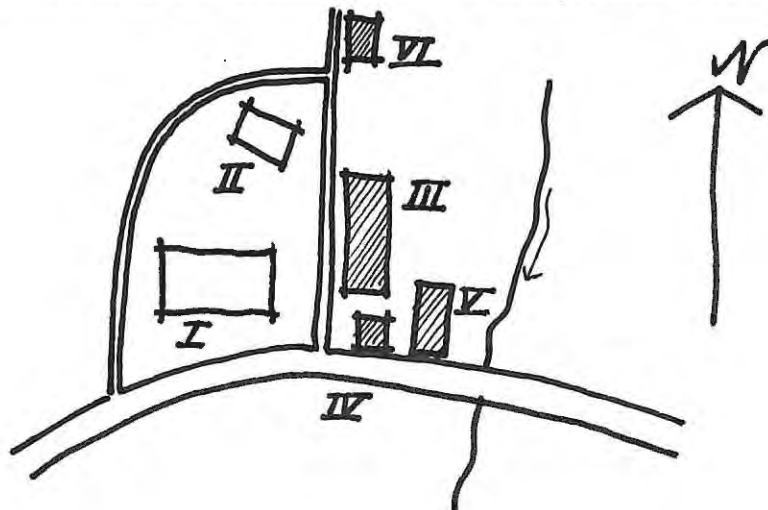

## Byggnadsinventering 1973

S-län

Kommun... Arvika ..... Socken... Brunskog ..... Datum.. 25/7.....  
 Fastighet... Tortan 2<sup>7</sup> ..... Film nr. A66, A65  
 Gårdsnamn... Hagen (2<sup>7</sup>), Övre Hagen (2<sup>8</sup>) ..... Karta: 11c31, 11c41  
 Anl. art. bostadsfastighet resp. bondgård .....  
 Uppgiftslämnare... ägarna ..... Åtgärder erfordr.  
 Litteratur..... Stomme.....  
 Anteckn..... Fasad.....  
 Taktäckn.....

Hus n:r	Musets funktion	Bygg- mtrl	Fasad mtrl	Färg	Tak- täckn.	Int. bes.	Byggnads- år	Kommentar
I	boningshus	T	SLP	FR	Sk		1850-1900	renov.in- och utvänd. 1972
II	stolpbod	T	-	FR	Et		1850-1900	
III	lillstuga	T	SLL	FR	Sk		1850-1900	avstyckat
IV	ladugård	B/Tg	-	FR	P		1927	från
V	lada, loge	B	-	FR	P		1936	Tortan 2 <sup>7</sup>
VI	jordkällare	S	-	-	P		1879 1876	
VII	vedbod	B	-	-	stick		1940-tal	
VIII								
IX								
X								

Planskiss

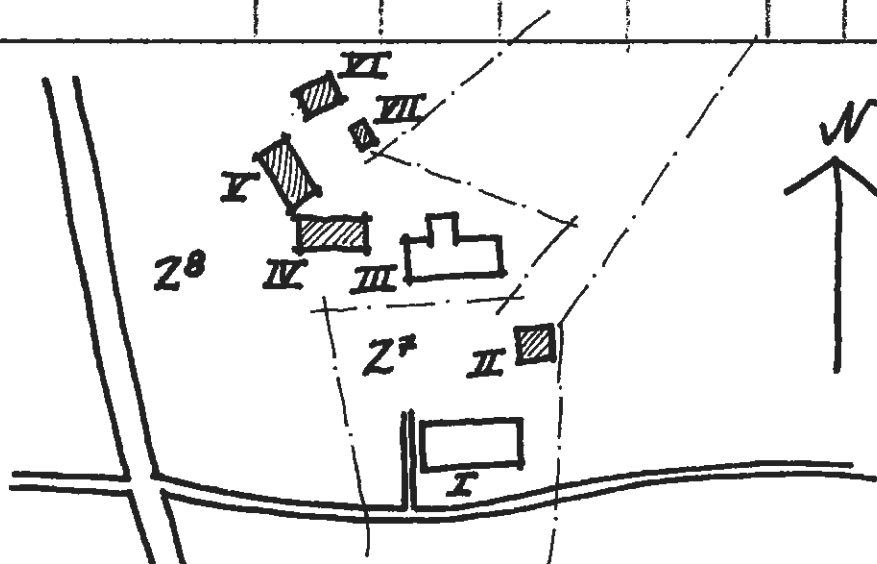

Kommun.....Arvika.....Socken.....Brunskog..... Datum..24/7....  
 Fastighet.....Tortan 2<sup>12</sup>..... Film nr4.59....  
 Gårdsnamn..... Karta..11.9.3.4  
 Anl.art..... bostadsfastighet.....  
 Uppgiftslämnare..... Åtgärder erfordr.  
 Litteratur..... Stomme.....  
 Anteckn..... Fasad.....  
 Taktäckn.....

Hus n:r	Husets funktion	Byggmtrl	Fasad mtrl	Färg	Taktäckn.	Int. bes. år	Byggnads-år	Kommentar
I	boningshus	T	SLP	FR	Sk		1750-1800	
II	vagnsskjul, lada, vedbod	T	-	-	P		1750-1800	
III	stolpbod	T	-	FR	Sk		1800-50	
IV	lästuga	B	SSP	FR	papp		1950-70	
V	tvätt, bastu	B	SSP	FR	papp		1950-70	
VI								
VII								
VIII								
IX								
X								

Planskiss

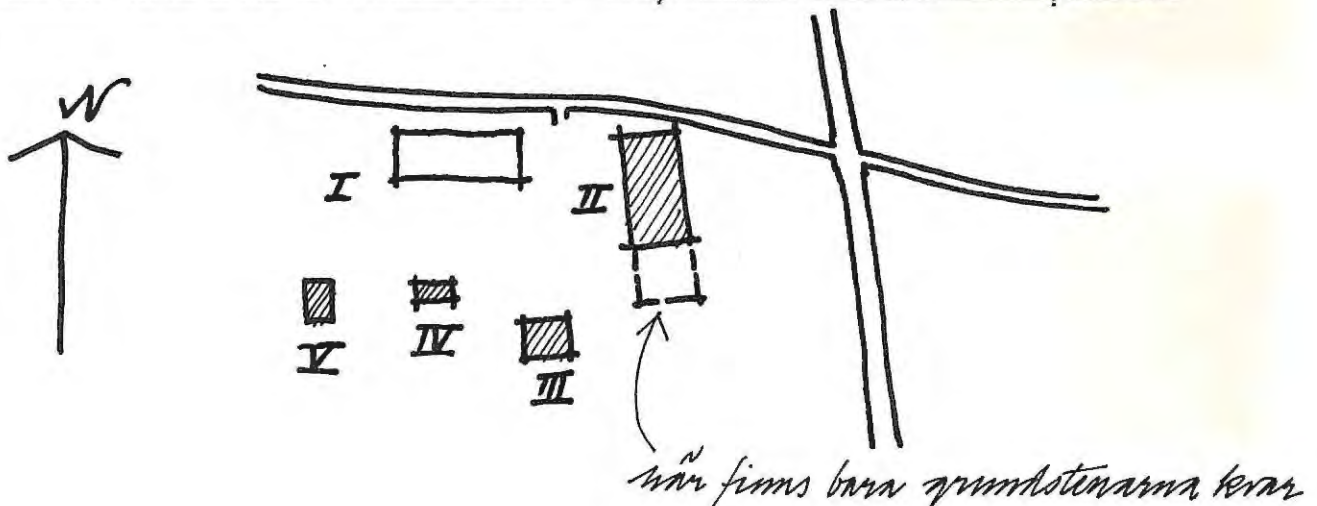

Byggnadsinventering 1973

S-län

Kommun.....Arvika.....Socken.....Brunskog..... Datum..20/7.....  
 Fastighet.....Udden 1<sup>1</sup>..... Film nr..A56.....  
 Gårdsnamn..... Karta..11 c 3 h..  
 Anl.art..... f.d. soldattorp, nu sommarbostad.....  
 Uppgiftslämnare.....ägaren..... Åtgärder erfordr.  
 Litteratur..... Stomme.....  
 Anteckn..... Fasad.....  
 Taktäckn.....

Hus n:r	Musets funktion	Bygg-mtrl	Fasad mtrl	Färg	Tak-täckn.	Int. bes. år	Byggnads-år	Kommentar
I	boningshus	T	SLP	FR	2T		stommen 1850-1900	ombyggt 1955
II	stolpbod	T		FR	2T		1850-1900	
III	f.d. ladugård	T		FR	2T		1850-1900	inrymmer gårdsmuseum
IV	uthus	B	SLL	FR	P		1950-70	
V								
VI								
VII								
VIII								
IX								
X								

Planskiss

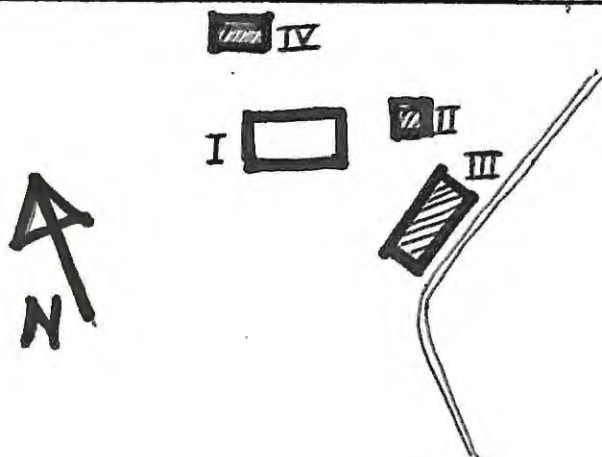

Kommun.....Arvika.....Socken.....Brunskog..... Datum. 20/7.....  
 Fastighet.....Udden 1<sup>3</sup>..... Film nr. A. 56...  
 Gårdsnamn..... Karta. 77. 2. 3. 4.  
 Anl. art..... sommarbostad.....  
 Uppgiftslämnare... Herr. Almqvist..... Atgärder erfordr.  
 Litteratur..... Stomme.....  
 Anteckn. ark. Bror Almqvists sommarbostad..... Fasad.....  
 Taktäckn.....

Hus n:r	Musets funktion	Bygg- mtrl	Fasad mtrl	Färg	Tak- täckn.	Int. bes. år	Byggnads- år	Kommentar
I	boningshus	T	-	1Br	Et	1917		citrat av Bror Almqvist
II	uthus	B	-	1Br	2T	1917?		
III	uthus	B	-	1Br	2T	1917?		
IV								
V								
VI								
VII								
VIII								
IX								
X								

Planskiss

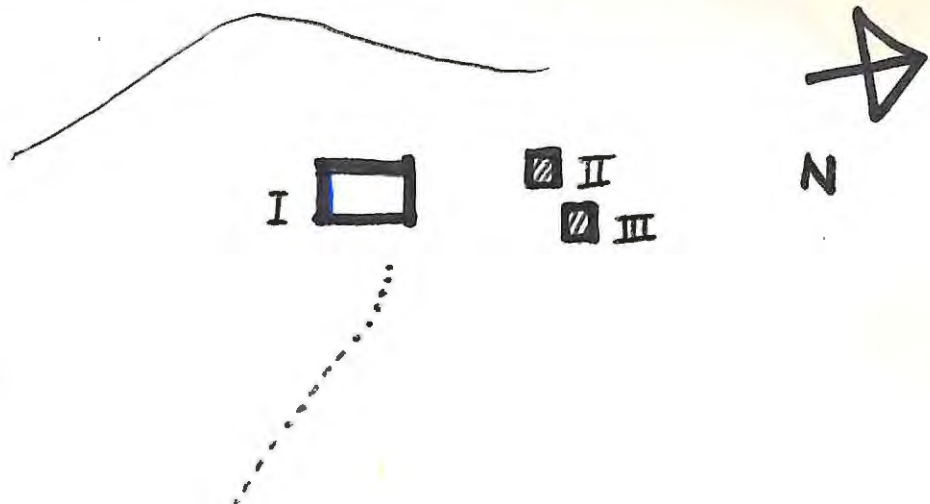

Kommun.....Arvika.....Socken...Brunskog..... Datum. 12/7.....  
 Fastighet.....Vikene 1<sup>8</sup>..... Film nr. A17., A18  
 Gårdsnamn..... Kartanr. 11c, 4h, 11c 3h  
 Anl. art.....bondgård.....  
 Uppgiftslämnare..... Atgärder erfordr.  
 Litteratur..... Stomme.....  
 Anteckn..... Fasad.....  
 Taktäckn.....

Hus n:r	Husets funktion	Bygg- mtrl	Fasad mtrl	Färg	Tak- täckn.	Int. bes.	Byggnads- år	Kommentar
I	boingshus	T	SPS	OV	SK		1870-1920	tillbyggd
II	smedja, verkstad	B	-	FR	P		1930-50	
III	vagnskjul	T	SLP	FR	P		1850-1900	
IV	ladugård	Tg/B	-	FR	Et		1900-50	
V	garage	B	SLI	OV	P		1940-60	
VI	avträde	B	SLI	FR	P		1940-60	
VII	förråd	B/T	-	FR	stick		1850-1900	påbyggt
VIII	stenkällare	S	-	-	-		1850-1900	
IX								
X								

Planskiss

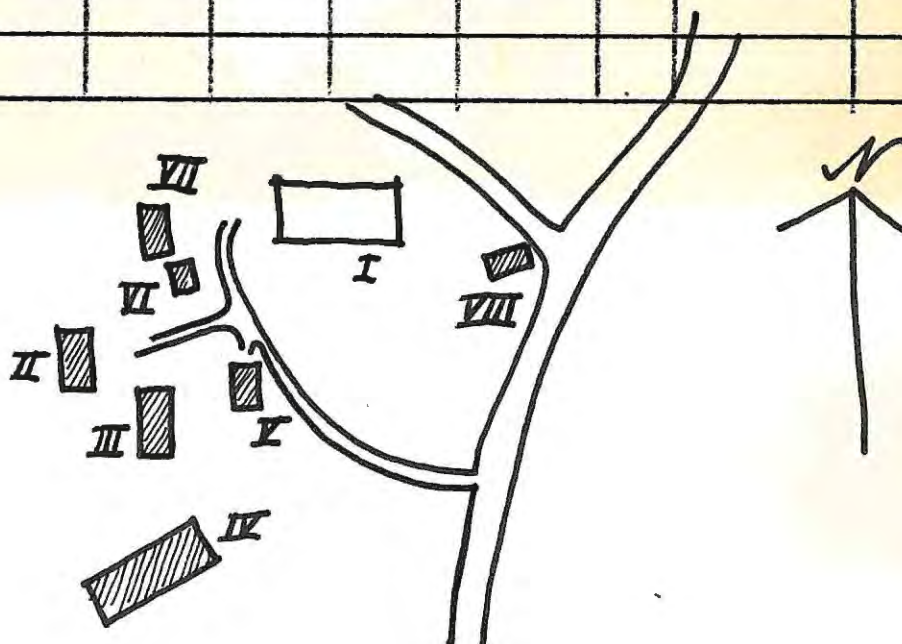

Kommun.....Arvika.....Socken.....Brunnskeja.....Datum..12/7....  
 Fastighet....Vikens 1<sup>19</sup> 4.....Film nr..418...  
 Gårdsnamn....Backa.....Karta..11.c.4.h.  
 Anl.art.....postfastighet sedan kriget.....  
 Uppgiftslämnare...Albin Alfredsson, delägare.....Åtgärder erfordr.  
 Litteratur.....Stomme.....  
 Anteckn.....Fasad...I.....  
 Taktäckn..I....

Hus n:r	Husets funktion	Byggmtrl	Fasad mtrl	Färg	Taktäckn.	Int. bes.	Byggnads-år	Kommentar
I	boningshus	T	SLP	FR	sk	X	1800-1850	flyttad från en plats ca 100 m
II	lillstuga	T	SLL	FR	SP		1850-1900	S I. Vänd flyttad. Vänd
III	stolpbod	T	-	FR	stick		1800-50	
IV	ladugård, stall	B/Ta	-	FR	P/stick		1914	
V	snickarbod	B	-	FR	stick		1930-tal	
VI	vedbod (förr hönshus)	B	SLL	FR	P		1920-30	
VII								
VIII								
IX								
X								

Planskiss

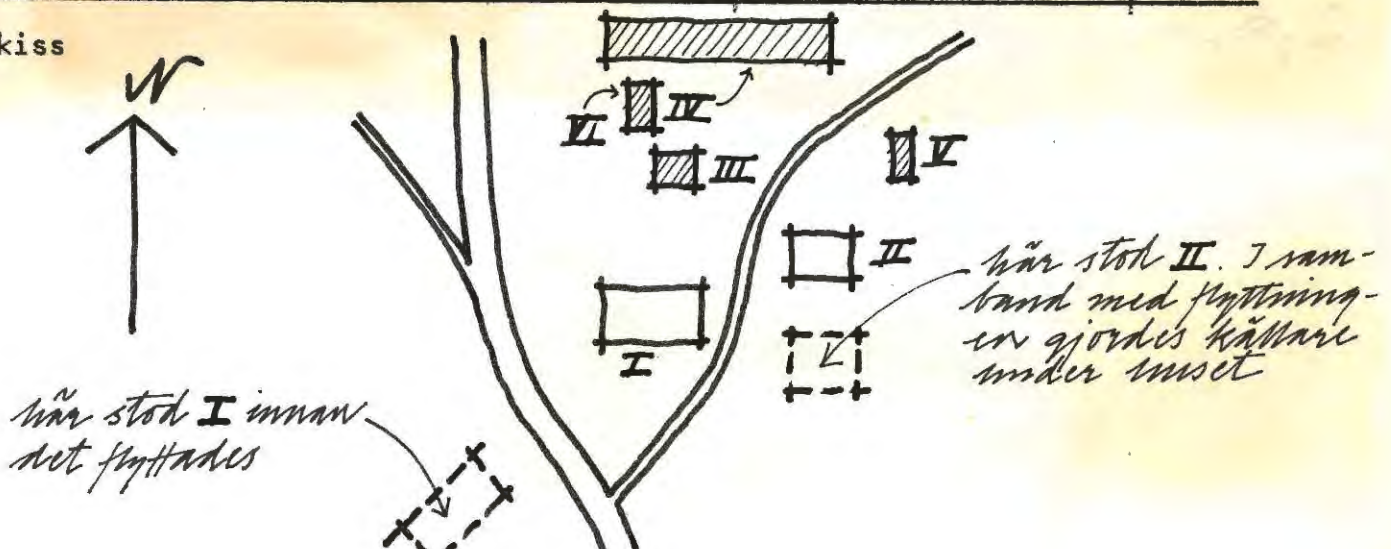

I/ Huset, som ser ut att vara i förhållandevis god kondition, har ett utsökt läge. Høgt från Vikenes topp har man en bedårande utsikt ner mot tätbebyggelsen, vattnet och Brumskogs kyrka. Interiören är välbevarad. Bl.a. finns i köket en vacker spis (se foto). Golven består av breda plankor (ca 45 cm). Övervåningen har en välbevarad kakelugn. När man går in i huset från dess norra sida, erfar man snart att en tidigare gjord svalgång byggts in (se foto). Farstukvisten är dekorerad i ett sparsamt träsnickeri (se foto). Farstukvistens golv är dock uppruttet.

II/ Denna stuga stod ursprungligen ett 5-tal meter längre söderut, men flyttades till sitt nuvarande läge sedan man gjort en ny stenkällare vilket huset numera står på. Enligt uppgift bodde här prästen i Gösta Berlings saga (Branzell) på sin ålders höst. Det säges att han fick avstå från prästyrket till följd av sina spritbesvär. Troligtvis var han släkt med "mansellerna" som då bodde i mangårdsbyggnaden, varför dessa lät uppföra lillstugan åt "prästen" i Gösta Berlings saga. Detta har delägaren i sterbhuset (Albin Alfredsson) berättat för mig.

Per Olsson.

Kommun.....Arvika.....Socken.....Brunskog.....Datum..13/7....  
 Fastighet.....Vikene 1<sup>22</sup>.....Film nr..423...  
 Gårdsnamn.....Karta..11.C.4.h  
 Anl.art.....Missionshus.....  
 Uppgiftslämnare.....Atgärder erfordr.  
 Litteratur.....Stomme.....  
 Anteckn.....Fasad.....  
 Taktäckn.....

Hus n:r	Musets funktion	Bygg- mtrl	Fasad mtrl	Färg	Tak- täckn.	Int. bes. år	Byggnads- år	Kommentar
I	missionshus	B	SLL	FR	P		1900-50	
II	redskapsskjul	B	-	FR	stick		1900-50	
III								
IV								
V								
VI								
VII								
VIII								
IX								
X								

Planskiss

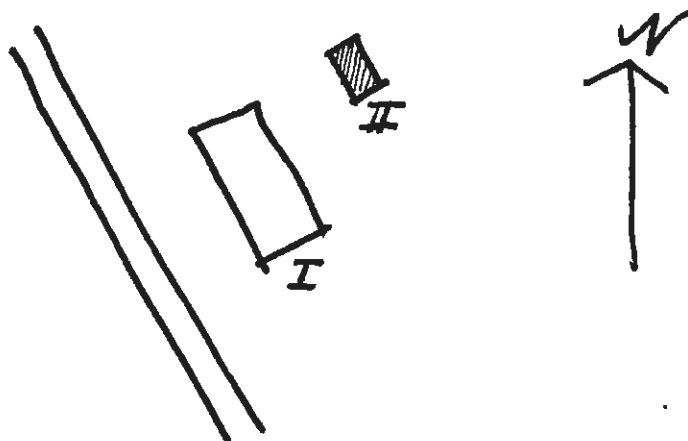

## Byggnadsinventering 1973

S-län

Kommun..... Arvika ..... Socken..... Brunskog ..... Datum..... 13/7.....  
 Fastighet..... Vikene 1<sup>29</sup>, 1<sup>78</sup> ..... Film nr..... A23.....  
 Gårdsnamn..... Ängarna ..... Karta..... 11 c 4 h.....  
 Anl. art..... f.d. bondgård, nu fritidsbostad .....  
 Uppgiftslämnare..... Atgärder erfordr.  
 Litteratur..... Stomme.....  
 Anteckn..... Fasad.....  
 Taktäckn.....

Hus n:r	Husets funktion	Bygg- mtrl	Fasad mtrl	Färg	Tak- täckn.	Int. bes. år	Byggnads- år	Kommentar
I	boningshus	T	SLL	FR	Et		1900-50	
II	stolpbod	T	-	FR	2T		1900-50	
III	ladugård	B/Tg	-	FR	P		1900-50	
IV	redskapsbod	B	SLP	FR	stick		1900-50	
V	jordkällare	S	-	-	P		1900-50	
VI								
VII								
VIII								
IX								
X								

Planskiss

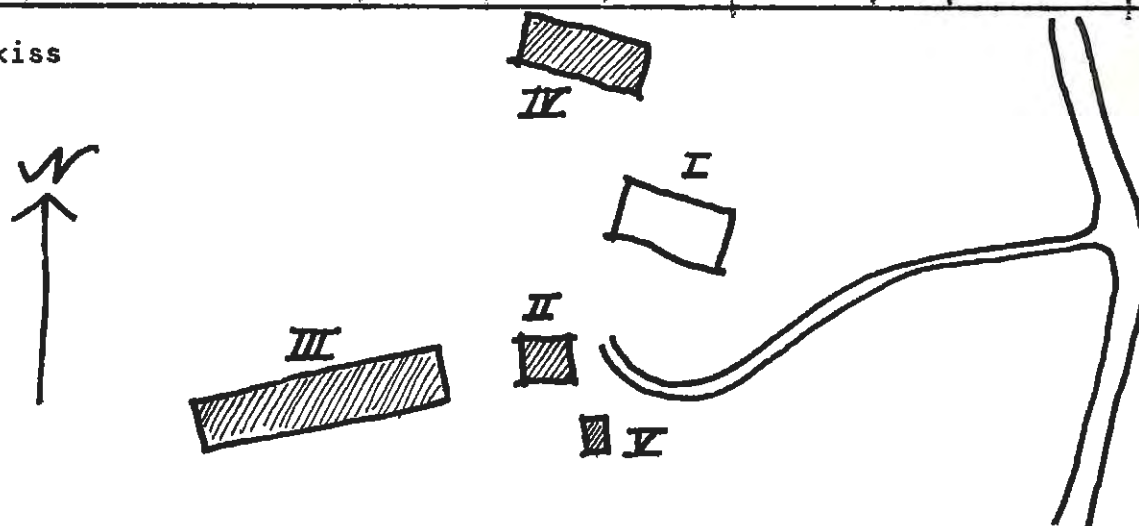

Kommun.....Arvika.....Socken.....Brunskog.....Datum. 20/7.....  
 Fastighet.....Viken 1<sup>44</sup>.....Film nr. A. 48. 55  
 Gårdsnamn.....Södra Tomta.....Karta. II. P. 3. A.  
 Anl. art.....bondgård.....  
 Uppgiftslämnare.....farmor i gården.....Åtgärder erfordr.  
 Litteratur.....Stomme.....  
 Anteckn.....Fasad..II.....  
 Taktäckn..II....

Hus n:r	Musets funktion	Byggmtrl	Fasad mtrl	Färg	Taktäckn.	Int. bes.	Byggnads-år	Kommentar
I	boningshus	T	SLL	FR	SK		1890-t.	
II	loge, lada	T	-	-	stick		1830-80	svår förfallen
III	ladugård	Tg,B	-	FR	P		1940-t.	
IV	f.d. stall	T	SLL	FR	2T		1830-80	
V	stolpbod	T	SLL	FR	P		1830-80	
VI								
VII								
VIII								
IX								
X								

Planskiss

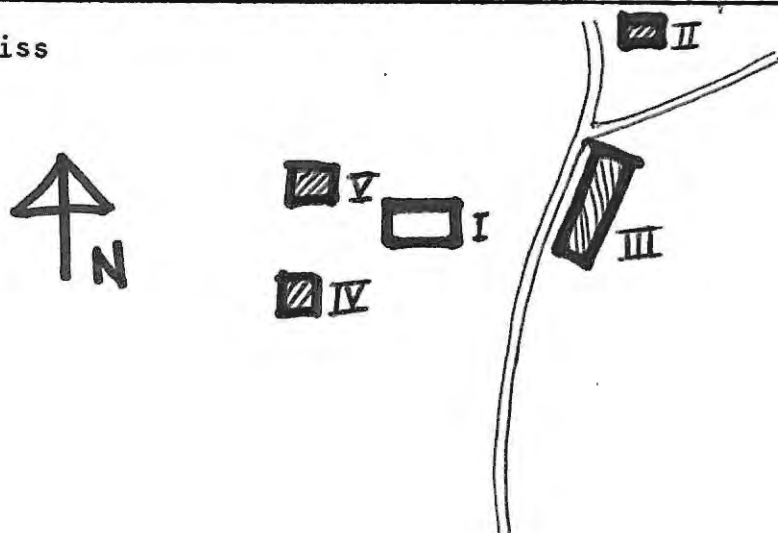

Kommun.....Arvika.....Socken.....Brunskog..... Datum. 20/7.....  
 Fastighet.....Vikene 1<sup>52</sup> nu 1:70..... Film nr. A. 48.....  
 Gårdsnamn.....Norra Tomta..... Karta. 11. c. 3. h.  
 Anl. art.....f.d. bondgård, nu sommarbostad.....  
 Uppgiftslämnare..... Atgärder erfordr.  
 Litteratur..... Stomme.....  
 Anteckn..... Fasad.....  
 Taktäckn.....

Hus n:r	Musets funktion	Bygg- mtrl	Fasad mtrl	Färg	Tak- täckn.	Int. bes. år	Byggnads- år	Kommentar
I	boningshus	T	SLP	FR	2T		1830-80	
II	uthus	Tg,B	-	FR	P		1900-40	
III	ladugård	Tg,T,B	-	FR	P		1900-40	delvis äldre
IV								
V								
VI								
VII								
VIII								
IX								
X								

Planskiss

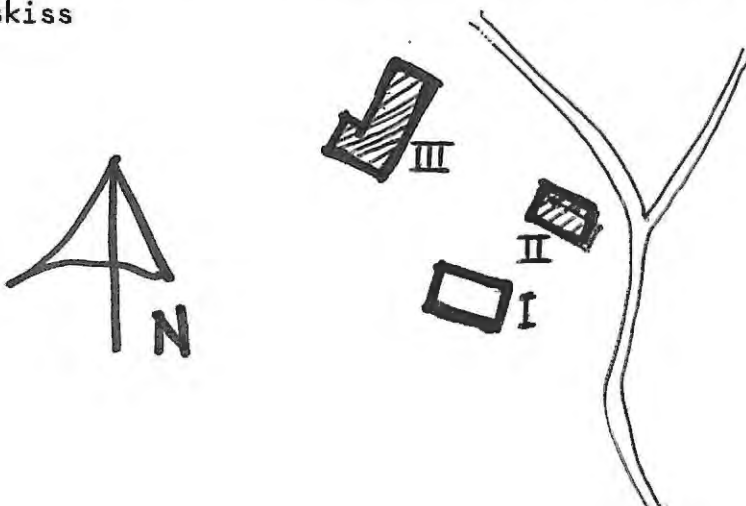

## Byggnadsinventering 1973

S-län

Kommun..... Arvika ..... Socken..... Brunskog ..... Datum..... 20/7 .....

Fastighet..... Vikene 1<sup>67</sup> ..... Film nr... A 53, 48 .....

Gårdsnamn..... Karta..... 11 c 3 h .....

Anl. art..... bondgård .....

Uppgiftslämnare..... Åtgärder erfordr. ....

Litteratur..... Stomme.....

Anteckn..... Fasad.....

Taktäckn.....

Hus n:r	Husets funktion	Bygg- mtrl	Fasad mtrl	Färg	Tak- täckn.	Int. bes.	Byggnads- år	Kommentar
I	boningshus	T	SLL	FR	Sk		1850-1900	
II	vedbod	B	-	FR	P		1900-40	
III	ladugård	Tg, T, B	-	FR	P		1875-1925	
IV	stolpbod	T	-	FR	P, Et		1850-1900	
V	källare	S, B	-	FR	stick		1850-1900	
VI	vagnbod	B	-	FR	P		1875-1925	
VII	lekstuga?	B	SLL	FR	P		1950-70	
VIII	sommarstuga	B	SSP	FR	P		1950-70	
IX								
X								

Planskiss

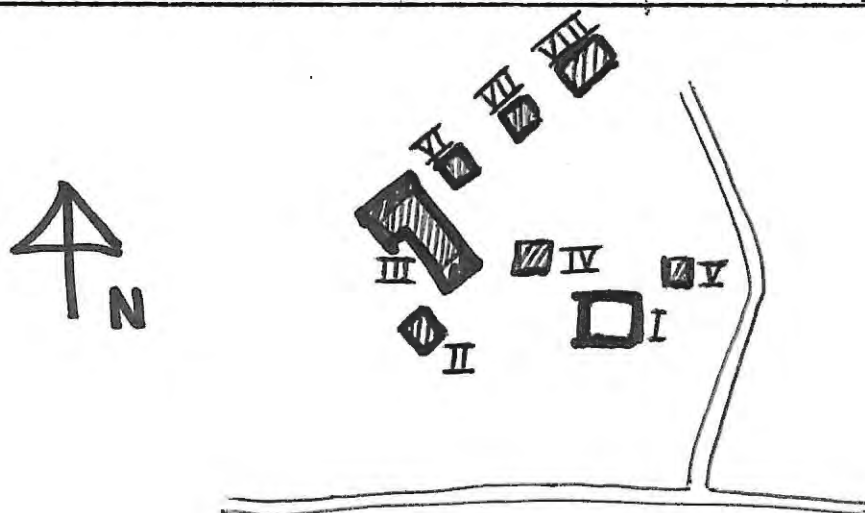

Byggnadsinventering 1973

S-län

Kommun.....Arvika.....Socken...Brmskog..... Datum. 20/7.....  
 Fastighet.....Vikene 1<sup>68</sup>..... Film nr. A 53,78  
 Gårdsnamn..... Karta. 11. C. 3. h.  
 Anl. art.....f.d. bondgård, nu bostadsfastighet.....  
 Uppgiftslämnare.....ägaren..... Åtgärder erfordr.  
 Litteratur..... Stomme.....  
 Anteckn..... Fasad.....  
 Taktäckn.....

Hus n:r	Musets funktion	Bygg-mtrl	Fasad mtrl	Färg	Tak-täckn.	Int. bes.	Byggnads-år	Kommentar
I	boningshus	T	SLL	OV	2T		1840-1880	Flyttad hit 1925
II	ladugård	B,T	-	FR	P		1890-1920	
III	uthus	B	-	FR	P		1930-50	
IV	stolpbod	T	SLL	FR	P		1840-80	
V								
VI								
VII								
VIII								
IX								
X								

Planskiss

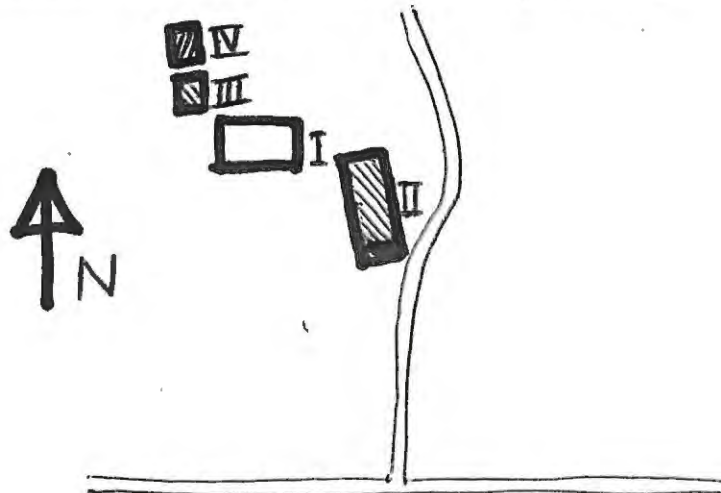

Byggnadsinventering 1973

S-län

Kommun.....Arvika.....Socken...Brunskog..... Datum...20/7.....  
 Fastighet.....Vikene 1<sup>74</sup>..... Film nr...A48.....  
 Gårdsnamn..... Karta...11 c 3 h.....  
 Anl.art.....f.1. bondgård, nu bostadsfastighet.....  
 Uppgiftslämnare..... Atgärder erfordr.  
 Litteratur..... Stomme.....  
 Anteckn..... Fasad.....  
 Taktäckn.....

Hus n:r	Musets funktion	Bygg- mtrl	Fasad mtrl	Färg	Tak- täckn.	Int. bes. år	Byggnads- år	Kommentar
I	boningshus	T	SLP	OR	P		1850-1900	
II	ladugård	Tg,B	-	FR	P		1900-1940	
III	uthus	B	-	FR	stick		1900-40	
IV								
V								
VI								
VII								
VIII								
IX								
X								

Planskiss

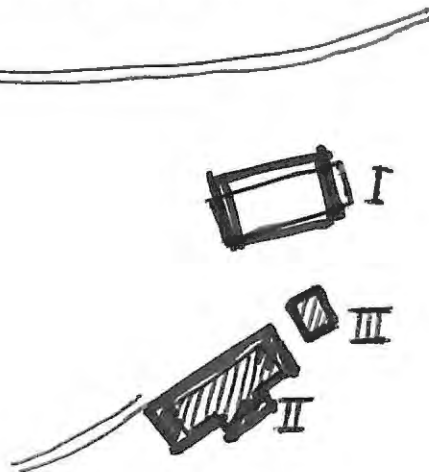

## Byggnadsinventering 1973

S-län

Kommun..... Arvika ..... Socken..... Brunskog ..... Datum..... 20/7 .....

Fastighet..... Vikene 1<sup>92</sup> ..... Film nr..... A55 .....

Gårdsnamn..... ..... Karta..... 11 c 3 h .....

Anl. art..... bostadsfastighet ..... .....

Uppgiftslämnare..... ..... Åtgärder erfordr. ....

Litteratur..... ..... Stomme..... .....

Anteckn..... ..... Fasad..... .....

..... Taktäckn..... .....

Hus n:r	Musets funktion	Bygg-mtrl	Fasad mtrl	Färg	Tak-täckn.	Int. bes. år	Byggnads-år	Kommentar
I	boningshus	T	SLP	FR	Et		1880-1910	
II	lillstuga		SLP	FR	P		1880-1910	
III	ladugård	B, Tg, T	-	X	stick, P		1850-1900	delvis nya
IV	stolpbod	T	SLP	FR	P		1850-1900	
V								
VI								
VII								
VIII								
IX								
X								

Planskiss

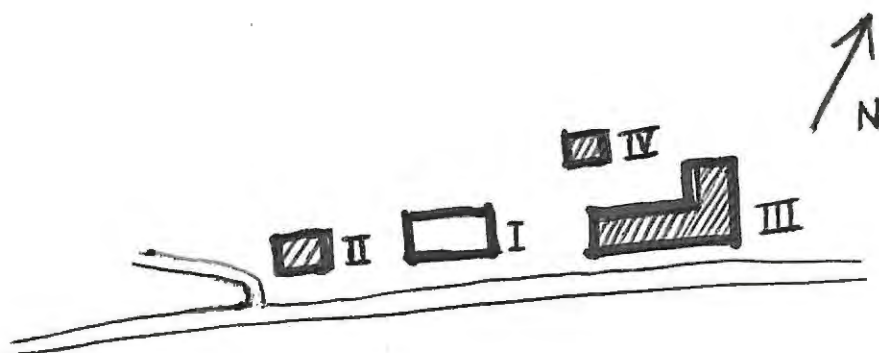

Byggnadsinventering 1973

S-län

Kommun.....Aryika.....Socken.....Brunskog.....Datum.....19/7.....  
 Fastighet.....Vikene 1<sup>93</sup> och 1<sup>91</sup>.....Film nr.....A39, A40  
 Gårdsnamn.....Haga.....Karta.....11.04R  
 Anl.art.....f.d. prostgård, nu bostadshus.....  
 Uppgiftslämnare.....Ester Johannesson, ägare.....Åtgärder erfordr.  
 LitteraturFrödings "Vackert väder", Brunskogsboken sid. 221.....Stomme..II.....  
 Anteckn.....och 428.....Fasad..II.....  
 Taktäckn..II.....

Hus n:r	Musets funktion	Bygg-mtrl	Fasad mtrl	Färg	Tak-täckn.	Int. bes. år	Byggnads-år	Kommentar
I	boningshus	T	rapp	SG	sk	X	1852	Vänd!
II	lillstuga	T	SLP	FR	rapp		1850-t.	med välling-klocka
III	vagnbod, redskapsbod	f	SLP	FR	P		1900-50	ladugården riven
IV	avträde	B	-	FR	rapp		1900-50	
V								
VI								
VII								
VIII								
IX								
X								

Planskiss

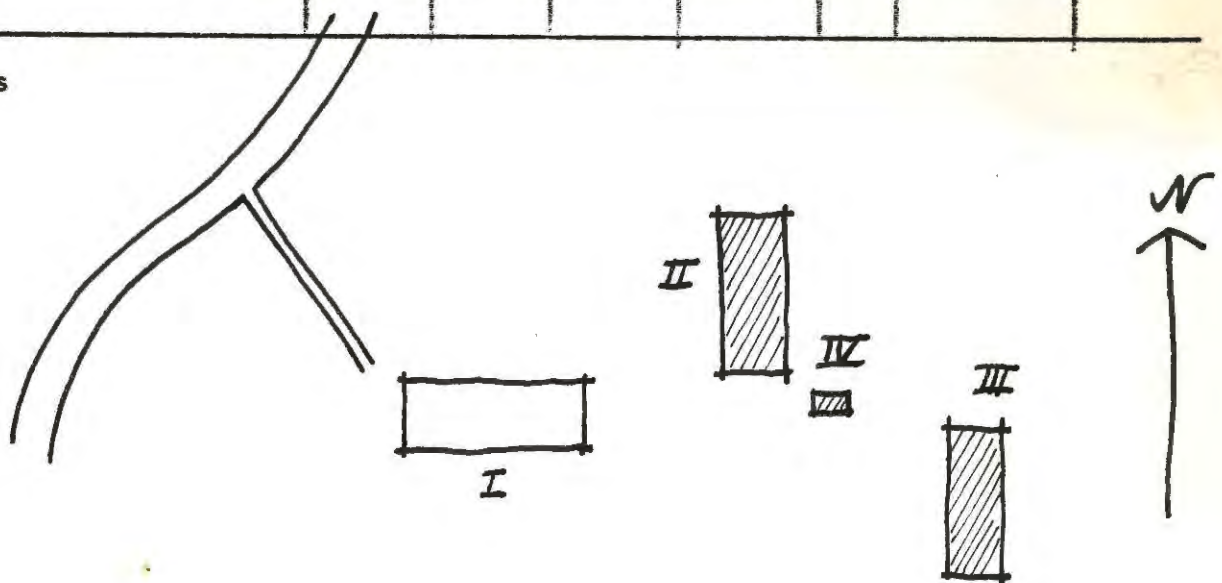

Huset I. Bygdes 1852 genom sockenbornas försorg åt ävarande prostens änka i Brunskog, Ulrika Kristina Edgren från Vagge. Prosten Jonas Unger dog vid en konfirmation i Brunskogs kyrka. Huset genomgår såväl utvändigt som invändigt renovering.

Huset II En timrad stuga med ryggås. På gavlarna finns halvcirkelfönster. Ovanför den norra gaveln finns ett stativ till en vällingklocka (som tyvärr ej finns kvar). Den såldes på en auktion och finns numera på Skutboudden. Huset beboddes förr av en man som skötta egendomen.

Kommun..... Arvika ..... Socken..... Brunskog ..... Datum.. 12/7.....  
 Fastighet..... Vikene 1<sup>98</sup> ..... Film nr.. A18.....  
 Gårdsnamn..... Karta.. 11. c. 4. h.....  
 Anl. art..... bondgård.....  
 Uppgiftslämnare..... Åtgärder erfordr.  
 Litteratur..... Stomme.....  
 Anteckn..... Fasad.....  
 Taktäckn.....

Hus nr	Musets funktion	Byggmtrl	Fasad mtrl	Färg	Taktäckn.	Int. bes.	Byggnads-år	Kommentar
I	bostadshus	T	SLL	FR	2T		1850-1900	tillbyggt. reno nva fönster
II	vagnskjul, stall, vedbod	T	-	-	P		"	
III	vagnskjul, lada	B	-	FR	P		1900-50	
IV	stolpbod	T	-	-	P		1850-1900	
V	f.d. hönshus, avstråle nu redskapsbod	B	rapp	-	stöck		1850-1900	hönshusdelen reverterad
VI	ladugård	Tg/B	-	FR	stick/P		1900-50	
VII	jordkällare	S	-	-	stick		1850-1900	
VIII								
IX								
X								

Planskiss

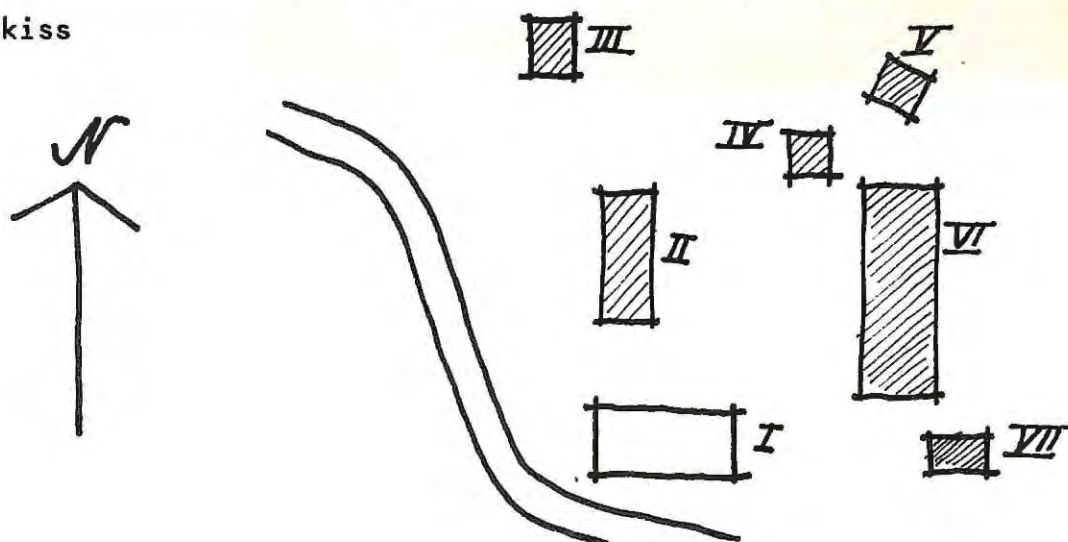

Kommun.....Arvika.....Socken...Brunskog.....Datum...20/7...  
 Fastighet.....Vikene 1<sup>100</sup>.....Film nr...A55...  
 Gårdsnamn.....Hagen.....Karta...S. S. S.  
 Anl. art.....bostadsfastighet.....  
 Uppgiftslämnare...Emil Nilsson.....Åtgärder erfordr.  
 Litteratur.....Stomme.....  
 Anteckn.....Fasad.....  
 Taktäckn.....

Hus n:r	Husets funktion	Bygg- mtrl	Fasad mtrl	Färg	Tak- täckn.	Int. bes.	Byggnads- år	Kommentar
I	boningshus	T	SLL	FR	St		1897	
II	vagnslider	T		FR	stick		slutet 1700-t.	Flyttad
III	redbod	B		FR	stick		1900-10	
IV	lillstuga	T			P		slutet 1700-t.	bästas vara soci- mens äldsta hus
V	magasin	T	SLL	FR	P		1901	
VI	ladugård	T, Tg, B			P		1900-10	delvis 1800- talets mitt
VII	källare	S, B		FR	stick			
VIII	mjölkammare	Tg			2T		okr. 1910	
IX	nönshus	T			2T			hitflyttad på f.d.ladugård 1930-t.
X	bastu	T			stick, dapp			

Planskiss

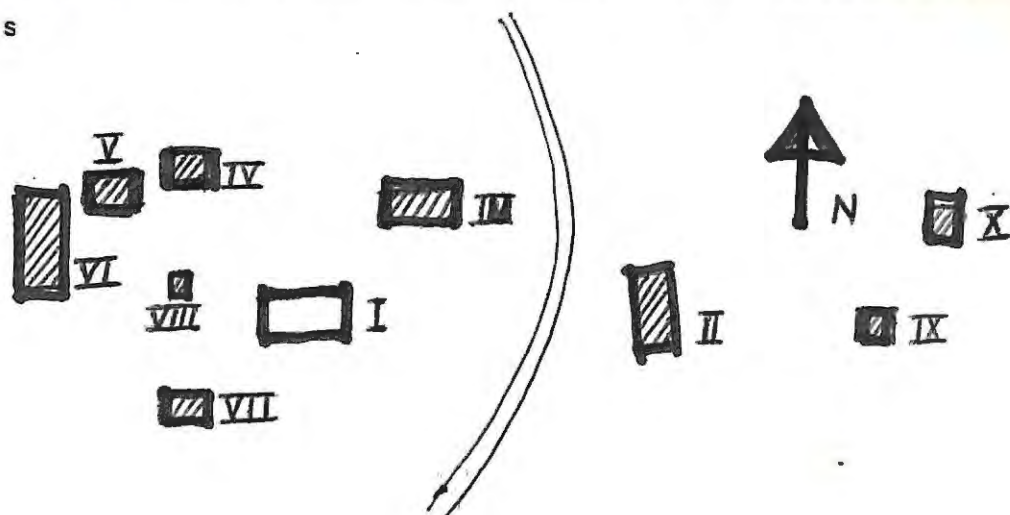

Byggnadsinventering 1973

S-län

Kommun..... Arvika ..... Socken..... Brunskog ..... Datum. 19/7.....  
 Fastighet..... Vikene 1<sup>117</sup> ..... Film nr. A 39.....  
 Gårdsnamn..... Östby ..... Karta. 11 c 4 h.....  
 Anl. art..... fritidsbostad .....  
 Uppgiftslämnare..... Lindquist, ägare ..... Åtgärder erfordr.  
 Litteratur..... ..... Stomme.....  
 Anteckn..... Köket har en vacker liten "gruva" ..... Fasad.....  
 Taktäckn.....

Hus n:r	Musets funktion	Bygg- mtrl	Fasad mtrl	Färg	Tak- täckn.	Int. bes. år	Byggnads- år	Kommentar
I	boningshus	T	SLL	FR	P	X	1850-1900	f.d.soldattorp
II	stolpbod	T	-	FR	P		1900-50	
III	ladugård, stall, vagnskjul	Tg/T/B	-	FR	FR		1900-50	
IV	Lillstuga	KS	-	-	Et		1950-tal	
V	<i>jordkällare</i>	S	-	-	-		1900-1950	
VI								
VII								
VIII								
IX								
X								

Planskiss

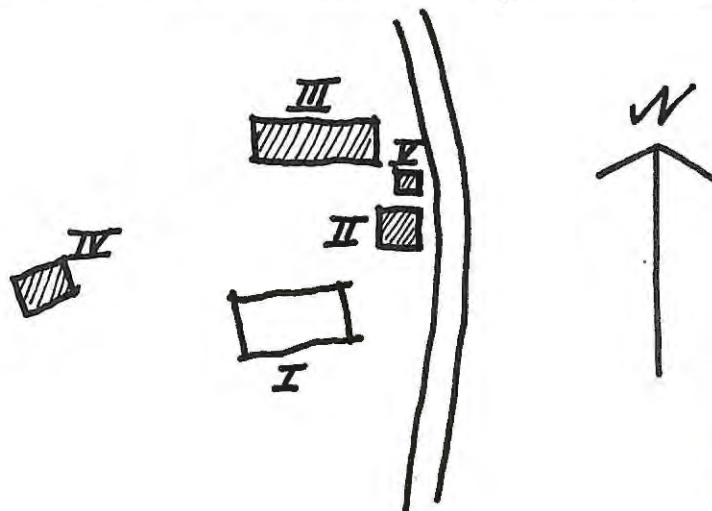

Byggnadsinventering 1973

S-län

Kommun.....Arvika.....Socken.....Brunskog..... Datum.....20/7.....  
 Fastighet.....Vikene 146..... Film nr. A 53...  
 Gårdsnamn..... Karta.....11. C. 3. g.  
 Anl. art.....skola.....  
 Uppgiftslämnare..... Atgärder erfordr.  
 Litteratur..... Stomme.....  
 Anteckn..... Fasad.....  
 Taktäckn.....

Hus n:r	Musets funktion	Bygg- mtrl	Fasad mtrl	Färg	Tak- täckn.	Int. bes.	Byggnads- år	Kommentar
I	skolbyggnad	T?	SLP	FR	2T		1870-1910	
II	boningshus	T?	SLL	FR	2T		1920-40	
III	uthus	B	-	FR	2T		1900-30	
IV								
V								
VI								
VII								
VIII								
IX								
X								

Planskiss

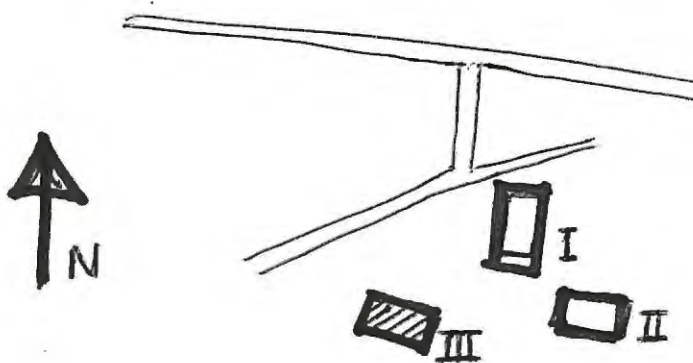

Kommun..... Arvika ..... Socken..... Brunskog ..... Datum. 10/7 .....

Fastighet..... Västra Furtan 1<sup>2</sup> ..... Film nr. A 19 .....

Gårdsnamn..... ..... Karta. 11 c 3 f .....

Anl. art..... f.d. bondgård, nu bostadsfastighet .....

Uppgiftslämnare..... ägaren ..... Åtgärder erfordr. ....

Litteratur..... ..... Stomme.....

Anteckn..... ..... Fasad.....

..... Taktäckn.....

Hus n:r	Husets funktion	Byggmtrl	Fasad mtrl	Förg	Taktäckn.	Int. bes. år	Byggnads-år	Kommentar
I	boningshus	T	SLP	FR	Sk		1800-1850	
II	ladugård, vedbod	T	-	FR	P		1800-1850	
III	stolpbod	T	SLL	FR	P		1930-60	
IV	lada, loge	Br	-	FR	P		1950-t.	
V								
VI								
VII								
VIII								
IX								
X								

Planskiss

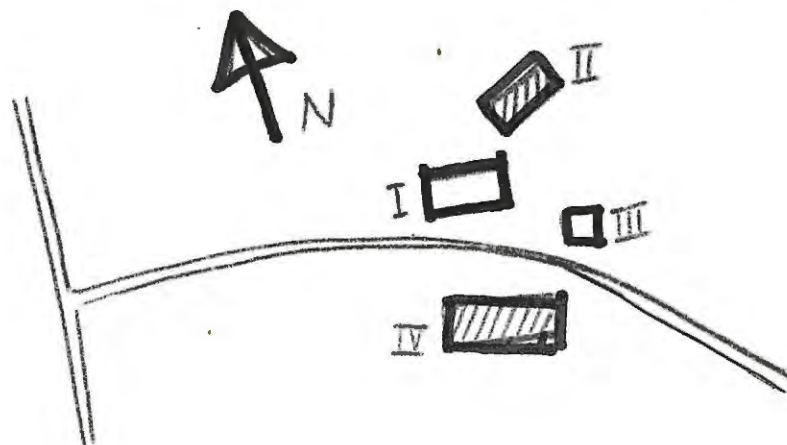

Kommun.....Arvika.....Socken.....Brunskog.....Datum.10/7.....  
 Fastighet.....Västra Furta 1<sup>3</sup>.....Film nr. A.19...  
 Gårdsnamn.....Myra.....Karta.11.C.3.f.  
 Anl. art.....f.d. bondgård, nu postadsfastighet.....  
 Uppgiftslämnare.....ägaren.....Åtgärder erfordr.  
 Litteratur.....Stomme.....  
 Anteckn.....Fasad.....  
 Taktäckn.....

Hus n:r	Musets funktion	Byggmtrl	Fasad mtrl	Färg	Taktäckn.	Int. bes. år	Byggnads-år	Kommentar
I	boningshus	T	SLL	FR	Sk		1850-1900	
II	stolpbo	T	-	FR	2T		1850-1900	
III	ladugård	Tg, Br	-	FR	2T		1920	
IV	brygghus	Br	SLL	FR	papp		1945	
V								
VI								
VII								
VIII								
IX								
X								

Planskiss

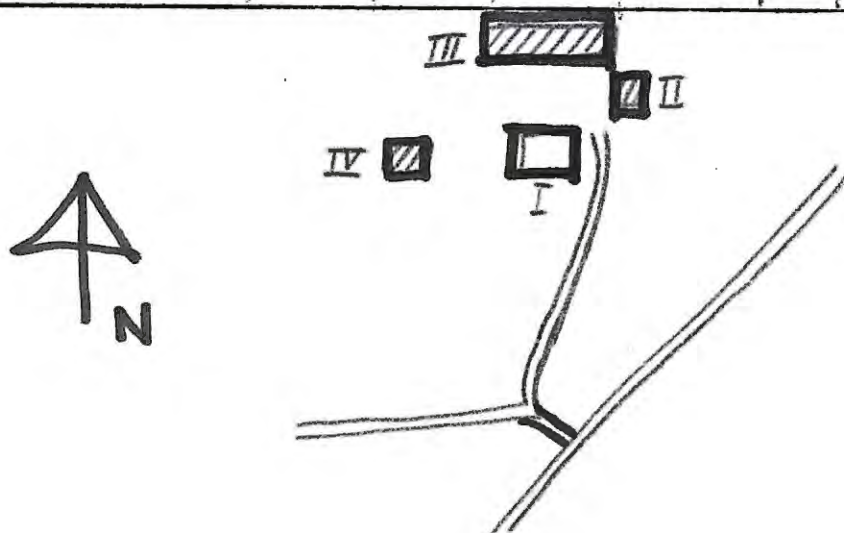

## Byggnadsinventering 1973

S-län

Kommun..... Arvika ..... Socken..... Brunskog ..... Datum.. 10/7.....  
 Fastighet..... Västra Furtan l<sup>19</sup> A ..... Film nr.. A21.....  
 Gårdsnamn..... ett av Mosstorpen ..... Karta.. 11.9.3.f  
 Anl. art..... f.d. bondgård, nu troligen sommarbostad.....  
 Uppgiftslämnare..... Atgärder erfordr.  
 Litteratur..... Stomme.....  
 Anteckn..... Fasad.....  
 Taktäckn.....

Hus n:r	Husets funktion	Bygg- mtrl	Fasad mtrl	Färg	Tak- täckn.	Int. bes. år	Byggnads- år	Kommentar
I	boningshus	T	SLL	FR	2T		1850-1900	
II	ladugård	mur- Br, verk	-	FR	stick		1850-1900	ved o. murbruk
III	stolpbod	T	-	FR	P		1850-1900	
IV								
V								
VI								
VII								
VIII								
IX								
X								

Planskiss

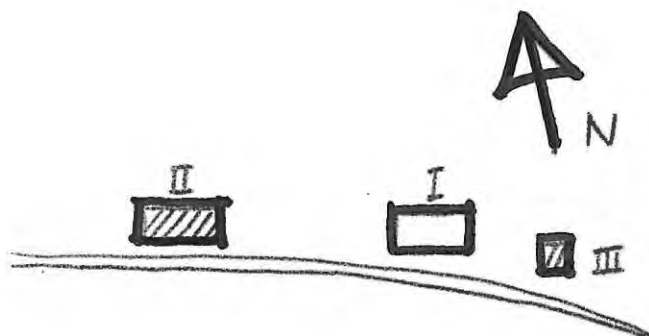

Kommun.....Arvika.....Socken...Brunskog..... Datum.10/7.....  
 Fastighet.....Västra Furta 1<sup>33</sup>..... Film nr..A.19..  
 Gårdsnamn..... Karta.11 c 3 f..  
 Anl.art.....f.d. skola.....  
 Uppgiftslämnare..... Atgärder erfordr.  
 Litteratur..... En bok om Brunskog, Arvika 1946..... Stomme.....  
 Anteckn..... Fasad.....  
 Taktäckn.....

Hus n:r	Husets funktion	Byggmtrl	Fasad mtrl	Färg	Taktäckn.	Int. bes. år	Byggnads-år	Kommentar
I	skola	Tg	slät	SV	1T		1865-70	
II	uthus	Br	-	FR	1T		1865-70	
III	uthus	Br?	SLL	FR	papp		1865-1900	
IV	stolpbod	T	SLL	FR	stick		1865-1900	
V								
VI								
VII								
VIII								
IX								
X								

Planskiss

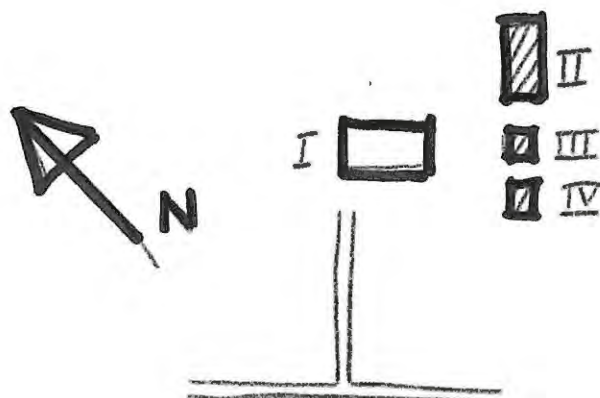

Kommun..... Arvika ..... Socken..... Brunskog ..... Datum. 10/7.....  
 Fastighet..... Västra Furtan 1<sup>35</sup> ..... Film nr..... A20.....  
 Gårdsnamn..... ..... Karta..... 11 c 3 f.....  
 Anl. art..... bondgård .....  
 Uppgiftslämnare..... ägaren ..... Åtgärder erfordr.  
 Litteratur..... ..... Stomme.....  
 Anteckn..... ..... Fasad.....  
 ..... Taktäckn.....

Hus n:r	Musets funktion	Bygg- mtrl	Fasad mtrl	Förg	Tak- täckn.	Int. bes. år	Byggnads- år	Kommentar
I	boningshus	T	SLP	FR	Sk		1840-1870	
II	lillstuga	T	SLP	FR	Sk		1800-1950	
III	jordkällare	S	-	-	P		1840-1870	
IV	lada, vagnbod	T	-	FR	P/stick		1840-1870	
V	ladugård	T	-	FR	P		1840-1870	
VI	lada	T	-	FR	stick		1840-1870	
VII	stolpbod	T	-	FR	P		1840-1870	
VIII								
IX								
X								

Planskiss

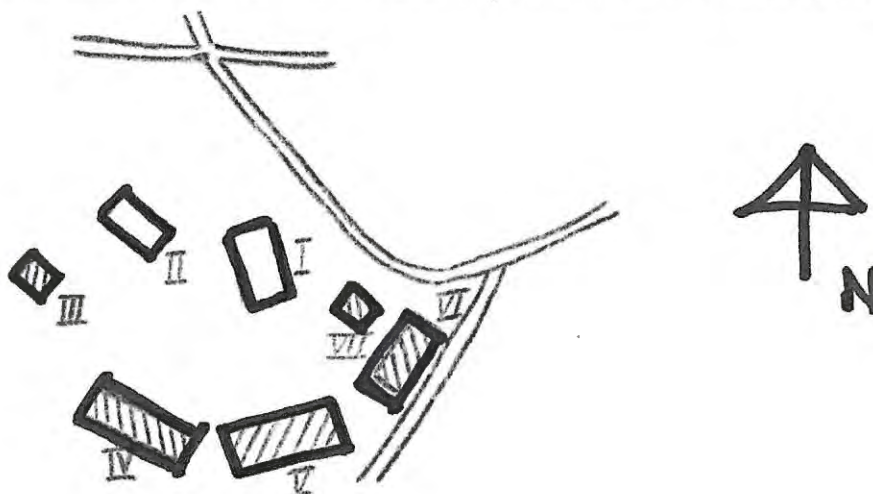

## Byggnadsinventering 1973

S-län

Kommun..... Arvika ..... Socken..... Brunskog ..... Datum..... 10/7.....  
 Fastighet..... Västra Furtan 1<sup>37</sup> ..... Film nr..... A 19, 20  
 Gårdsnamn..... "Ner i stuga" ..... Karta..... 11 c 3 f  
 Anl. art..... f.d. bondgård, nu sommarbostad .....  
 Uppgiftslämnare..... Ägaren sedan 1 år ..... Åtgärder erfordr.  
 Litteratur..... ..... Stomme.....  
 Anteckn..... ..... Fasad.....  
 ..... Taktäckn.....

Hus n:r	Musets funktion	Bygg- mtrl	Fasad mtrl	Färg	Tak- täckn.	Int. bes. år	Byggnads- år	Kommentar
I	boningshus	T	SLP/SL	FR	P		1800-1850	
II	rivet	-	-	-	-			
III	bryggshus	Br	-	-	P		1940-1960	
IV	rivet	-	-	-	-			
V	lada garage, f.d. loge o.	Br	-	FR	P		1900-1940	
VI								
VII								
VIII								
IX								
X								

Planskiss

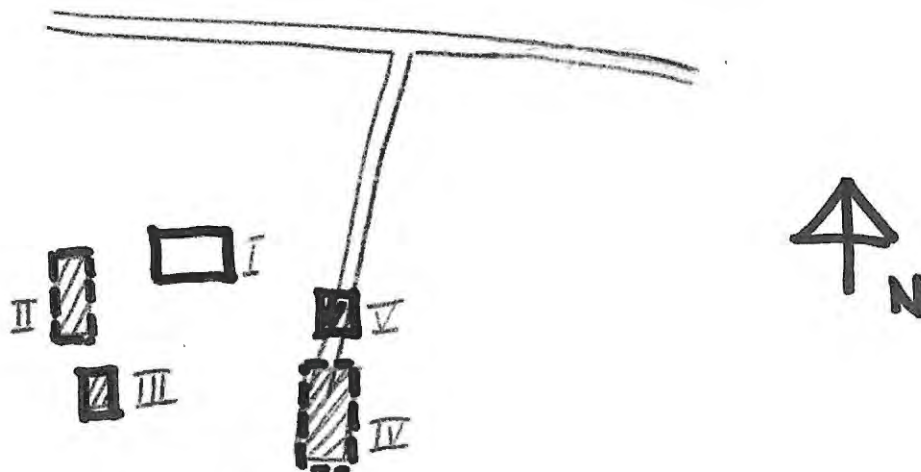

Kommun.....Arvika.....Socken.....Brunskog.....Datum.10/7.....  
 Fastighet.....Västra Furtan 1<sup>52</sup>.....Film nr..A.19..  
 Gårdsnamn.....Karta.11.8.3.f..  
 Anl.art.....troligen sommarbostad.....  
 Uppgiftslämnare.....Åtgärder erfordr.  
 Litteratur.....Stomme.....  
 Anteckn.....Fasad.....  
 Taktäckn.....

Hus n:r	Musets funktion	Bygg- mtrl	Fasad mtrl	Färg	Tak- täckn.	Int. bes. år	Byggnads- år	Kommentar
I	boningshus	T	SLL	FR	2T		1830-1880	
II	stolpbod	T	-	FR	P		1830-1880	
III	garage	Br		FR	P		1950-70	
IV								
V								
VI								
VII								
VIII								
IX								
X								

Planskiss



Byggnadsinventering 1973

S-län

Kommun... Arvika ..... Socken... Brusko ..... Datum... 19/7.....  
 Fastighet... Västra Furtan (124) 1<sup>99</sup> ..... Film nr. A19.....  
 Gårdsnamn... Nytomta ..... Karta... 11.c.9.f.  
 Anl.art... f.d. bondgård, nu sommarbostad .....  
 Uppgiftslämnare... Rune Larsson, ägaren sedan 1 år ..... Åtgärder erfordr.  
 Litteratur..... Stomme.....  
 Anteckn..... Fasad.....  
 Taktäckn.....

Hus n:r	Husets funktion	Bygg-mtrl	Fasad mtrl	Färg	Tak-täckn.	Int. bes.	Byggnads-år	Kommentar
I	boningshus	T	SLP	FR	2T	X	1800-1825	
II	garage	Br	-	FR	P		1950-t.	
III	riven							
IV								
V								
VI								
VII								
VIII								
IX								
X								

Planskiss

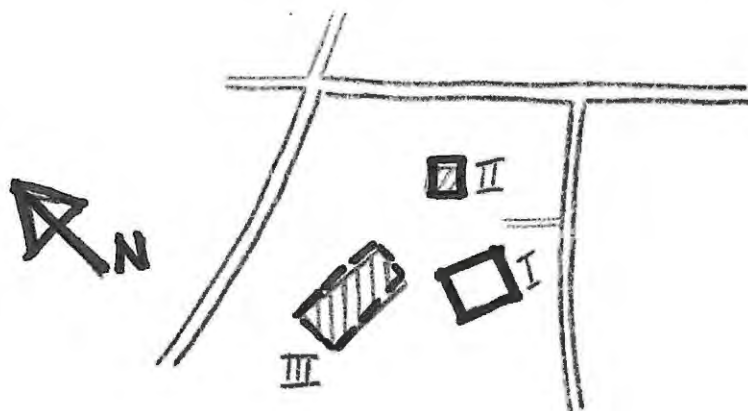

## Byggnadsinventering 1973

S-län

Kommun..... Arvika ..... Socken..... Brunskog ..... Datum..18/7....  
 Fastighet..... Åmot 1<sup>9</sup> ..... Film nr..437...  
 Gårdsnamn..... Mellan Hagen ..... Karta..11.c.4.h  
 Anl.art..... bondgård .....  
 Uppgiftslämnare.. Birgit Gustavsson, ägare ..... Åtgärder erfordr.  
 Litteratur..... Stomme.....  
 Anteckn..... Fasad.....  
 Taktäckn.....

Hus nr	Musets funktion	Byggmtrl	Fasad mtrl	Färg	Taktäckn.	Int. bes.	Byggnads-år	Kommentar
I	boningshus	T	SLL	OG	P		1922	
II	lillstuga	T	SLL	ER	Sk		1850-1900	ursprungliga boningshuset
III	vedbod	B	+ =	ER	stick		1900-50	
IV	stolpbod	T	-	ER	P		1850-1900	
V	ladugård, lada	T/B	-	ER	Et		1952	
VI	f.d. stall, lada	T/B	-	ER	stick		1900-50	fallskäddigt
VII								
VIII								
IX								
X								

Planskiss

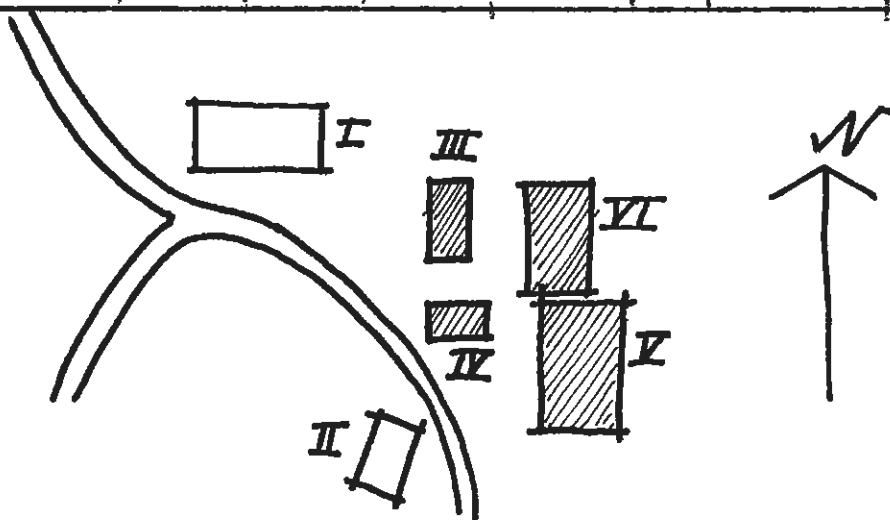

Kommun.....Arvika.....Socken...Brunskog..... Datum. 17/5.....  
 Fastighet.....Åmot. 1<sup>12</sup>..... Film nr. A35....  
 Gårdsnamn.....Nordre (Nalerud)..... Karta. J. & A. h.  
 Anl. art.....bondgård.....  
 Uppgiftslämnare..ägaren..... Atgärder erfordr.  
 Litteratur..... Stomme.....  
 Anteckn..... Fasad.....  
 Taktäckn.....

Hus n:r	Musets funktion	Byggmtrl	Fasadmtrl	Färg	Taktäckn.	Int. bes.	Byggnads-år	Kommentar
I	boningshus	T	SLL	FF	SK		1854	renov. 1923
II	snickarbod	B	SLL	FF	F		1850-70	
III	höräna, ladugård, vagnskjul	B/Tg		FF	F		1939-41	
IV	garage	B	SLL	FF	F		1940-60	
V	stolpbod	T	SLL	FF	F		1850-1900	
VI	jordkällare	BTg			F		1950-1970	
VII								
VIII								
IX								
X								

Planskiss

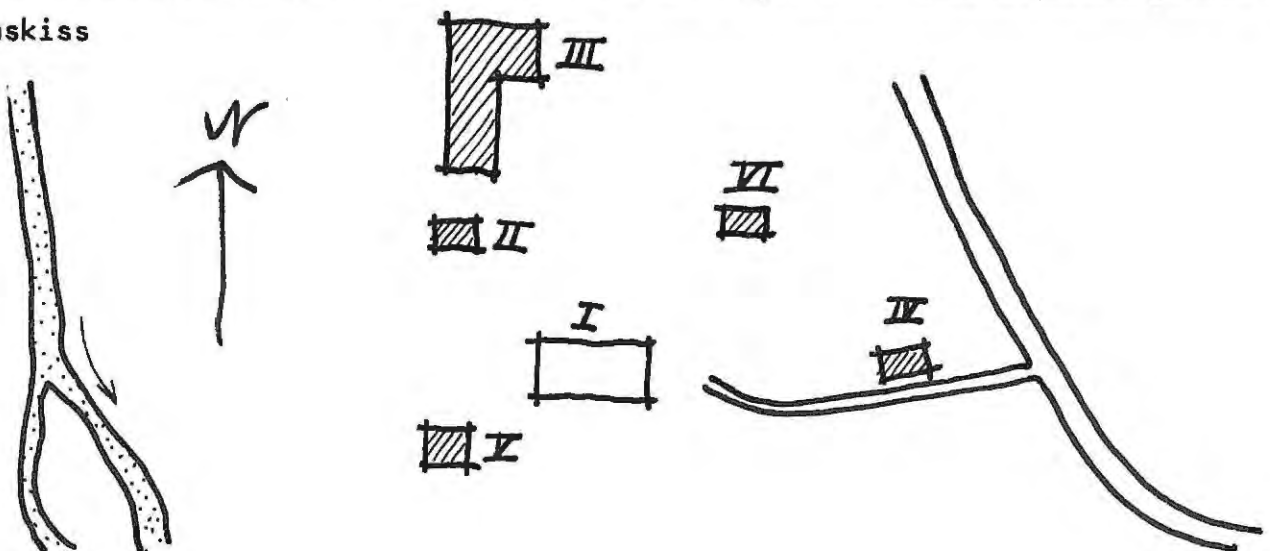

Kommun..... Arvika ..... Socken..... Brunskoq ..... Datum.. 018/7...

Fastighet..... Åmot 1<sup>14</sup> ..... Film nr.. 437...

Gårdsnamn..... Norra Hagen ..... Karta.. 11.c.4.h

Anl. art..... bostadsfastighet .....

Uppgiftslämnare.. arrendatorn ..... Åtgärder erfordr.

Litteratur..... ..... Stomme.....

Anteckn..... ..... Fasad.....

..... Taktäckn.....

Hus n:r	Musets funktion	Bygg-mtrl	Fasad mtrl	Färg	Tak-täckn.	Int. bes.	Byggnads-år	Kommentar
I	boningshus	T	SLP	FR	2T		1800-50	renov. 1960
II	stolpbod	T	-	FR	P		1800-50	
III	ladugård	Tg/B	-	FR	P		1958	den gamla brann ned.
IV	f.d. boningshus	T	SLP	FR	P		1750-1800	gårdens ursprung lika hus.
V	avträde, redskap	B	-	FR	papp		1950-70	
VI	magasin	B	SLL	FR	stick		1940-70	
VII	jordkällare	BTg	-	-	P		1941	
VIII								
IX								
X								

## Planskiss

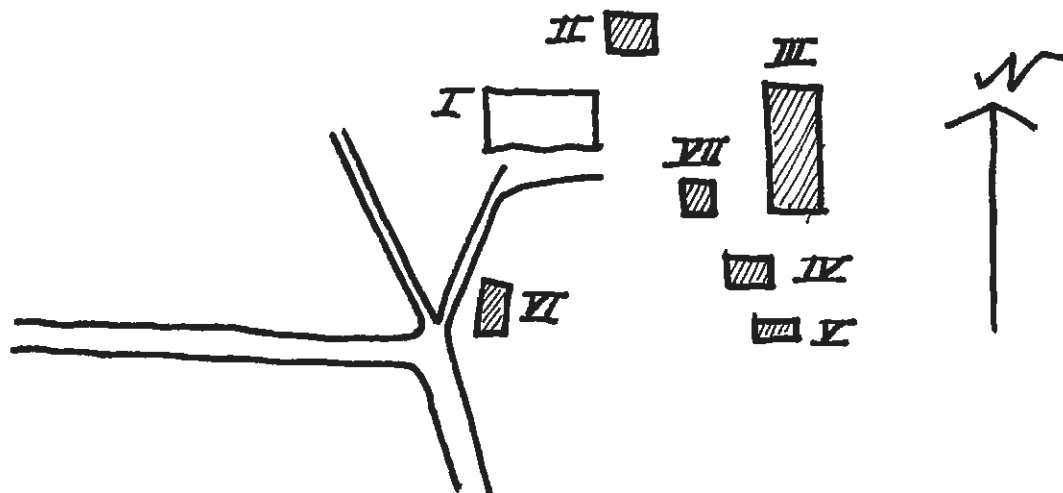

Kommun.....Arvika.....Socken.....Brunskog.....Datum..18/7....  
 Fastighet.....Åmot 1<sup>17</sup>.....Film nr. A38, A39  
 Gårdsnamn.....Lövåsen.....Karta..11.c.4.g  
 Anl. art.....bondgård.....  
 Uppgiftslämnare.....Atgärder erfordr.  
 Litteratur.....Stomme.....  
 Anteckn. En högt belägen gård med vacker utsikt. Helt avskild från den övriga bebyggelsen. Lillstugan särskilt intressant (låg timmeråna med låg takresning). Fasad.....  
 Taktäckn.....

Hus n:r	Musets funktion	Bygg- mtrl	Fasad mtrl	Färg	Tak- täckn.	Int. bes.	Byggnads- år	Kommentar
I	huvudbyggn.	T	SLL	FR	P		1850-t.	
II	Lillstuga	T	SLP	FR	P		"	rummet längst i V. är en snickar bod.
III	lada, loge, stall	B	-	FR	stick		1930-70	
IV	stolpbod	T	SLL	FR	stick		1850-t.	barbod
V	höräna ladugård, vagnbod	T/B	-	FR	stick/P		1850-1900	
VI	garage	B	SLL	FR	stick		1940-70	
VII	garage	B	SLL	FR	stick		"	
VIII								
IX								
X								

Planskiss

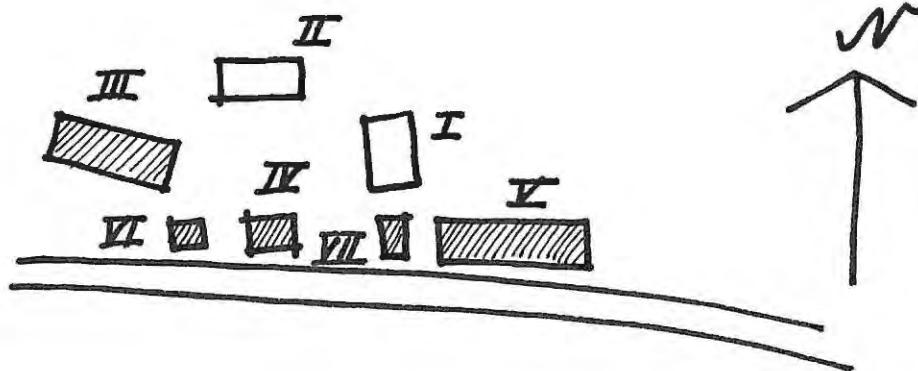

Kommun.....Arvika.....Socken.....Brunskog..... Datum..17/7.....  
 Fastighet.....Ånot 1<sup>32</sup>..... Film nr..A35, A39  
 Gårdsnamn.....Myråsen..... Karta..11. c. 5. h.  
 Anl. art.....bondgård.....  
 Uppgiftslämnare.....ägaren..... Atgärder erfordr.  
 Litteratur..... Stomme.....  
 Anteckn..... Fasad.....  
 Taktäckn.....

Hus n:r	Musets funktion	Bygg-mtrl	Fasad mtrl	Färg	Tak-täckn.	Int. bes.	Byggnads-år	Kommentar
I	boningshus	T	SLP	FR	sk		1850-tal	kallas Nedre Myråsen, renov. 1939
II	magasin	B	SLI	FR	stick		1936	
III	f.d. boningshus numera öda	T	-	-	stick		1800-50	förr en separat gård, Övre Myrås
IV	ladugård, lador, loje	B/Tg/I	-	FR	Et		1902	tillbyggd 1938
V	vedbod, vagnskjul	B	-	FR	stick		1900-50	
VI	stolpbod	T	-	FR	sk		1850-1900	
VII	tvättstuga	T	-	FR	P		1900-50	
VIII	hönshus	T	-	FR	P		1900-50	
IX	jordkällare	S	-	-	stick		1850-1900	
X	smedja	B	-	-	stick		1900-50	hålligt skick

Planskiss

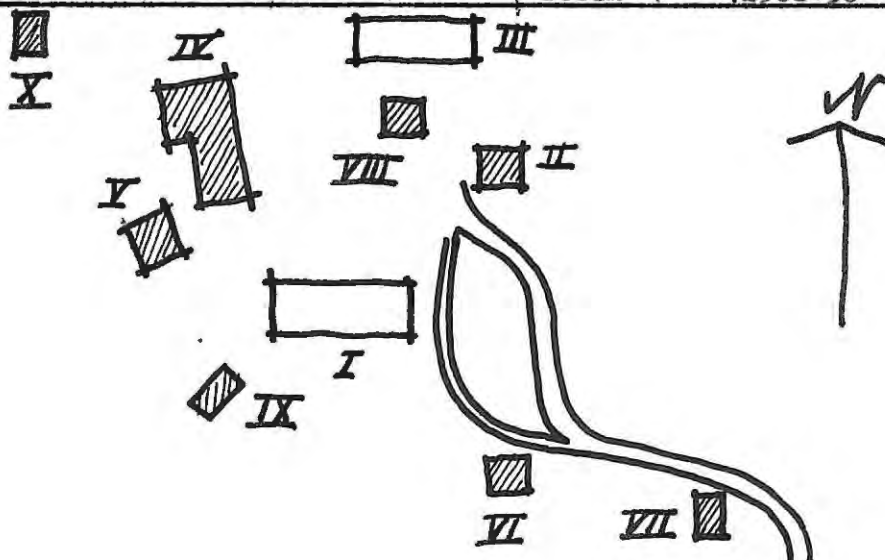

Kommun..... Arvika ..... Socken..... Brunskog ..... Datum... 17/7....  
 Fastighet..... Åmot 1<sup>63</sup> ..... Film nr... a36...  
 Gårdsnamn..... Mella ..... Karta... 11 c. 4 h.  
 Anl. art..... bondgård .....  
 Uppgiftslämnare... arrendator Karl Axel Larsson ..... Åtgärder erforder.  
 Litteratur..... Stomme.....  
 Anteckn. Ett idylliskt ställe alldeles invid Mängenälven. .... Fasad.....  
 Släktgård sedan mer än 250 år. .... Taktäckn.....

Hus n:r	Musets funktion	Byggmtrl	Fasad mtrl	Färg	Taktäckn.	Int. bes.	Byggnads-år	Kommentar
I	boningshus	T	SLL	FR	Sk		slutet av 1600-t.	
II	f.d. stall, höränna nu garage	T/B	-	FR	stick		1850-70	
III	vedbod	T	-	FR	P		1857	inlugget på 6:e stocken nedifr. V fasaden.
IV	stolpbod	T	SLP	FR	Sk		1850-1870	
V	lillstuga	T	-	FR			1850-1900	rivet 1969
VI	ladugård, lada, loge	B/T	-	FR	stick		1900-50	
VII	f.d. svinhus	T	-	FR	stick		1850-1900	taket inrasat
VIII	jordkällare	S	-	-	P		1850-1900	
IX	avträde	B	SLP	FR	P		1940-60	
X	bönehus	T	SLL	FR	Et		1900-50	avstyckat 1 <sup>67</sup> tillh. egendom
XI	kylhus Planskiss	B	SLP	FR	P		1940-60	163 m.fl.
XII	smedja	B	-	-	stick		1900-50	taket inrasat

*planskiss vj. vänd!*

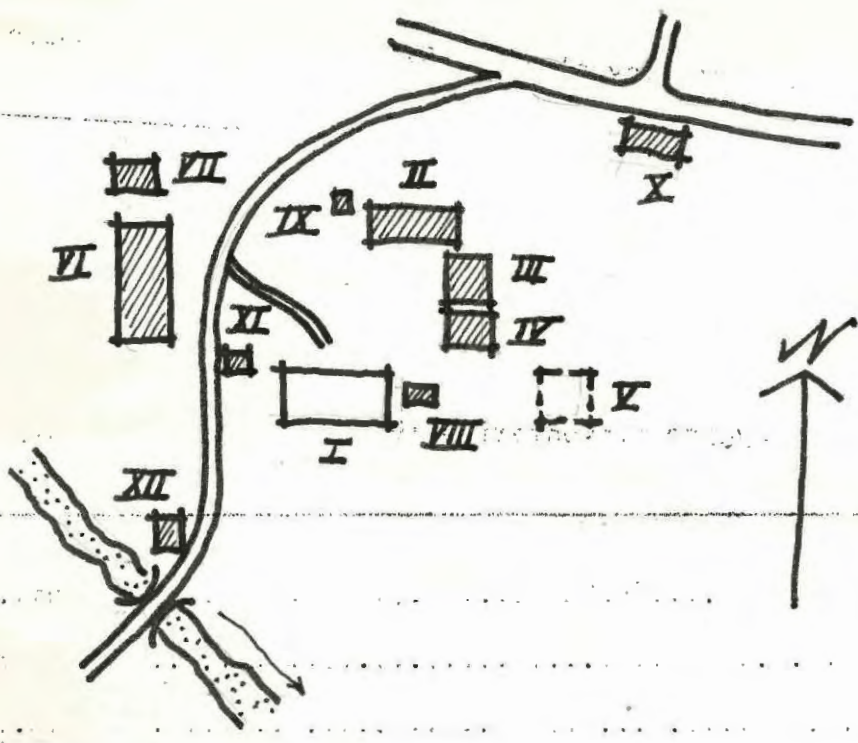

Faint, illegible text from the reverse side of the page, appearing as bleed-through. Some words like "Ligne", "de", "est", "est", "est", "est" are partially visible.

Faint, illegible text from the reverse side of the page, appearing as bleed-through. Some words like "Ligne", "de", "est", "est", "est", "est" are partially visible.

Byggnadsinventering 1973

S-län

Kommun..... Arvika ..... Socken..... Brunskog ..... Datum.. 18/7.....  
 Fastighet..... Åmot 1<sup>75</sup> ..... Film nr. ~~A35~~ A36 A37  
 Gårdsnamn..... Karta.....  
 Anl. art..... bostadsfastighet *f.d. handelsbod* .....  
 Uppgiftslämnare..... Atgärder erfordr.  
 Litteratur..... Stomme.....  
 Anteckn. *ägare före läusjägarväskare Per Biellu* ..... Fasad.....  
 Taktäckn.....

Hus n:r	Musets funktion	Bygg- mtrl	Fasad mtrl	Färg	Tak- täckn.	Int. bes.	Byggnads- år	Kommentar
I	boningshus	T	SPS	OG	Sk		1850-1900	<i>f.d. handelsbod</i>
II	lillstuga	T	SLL	FR	Sk		1850-1900	
III	stolpbod	T	SLL	FR	stick		1850-1900	
IV	vedbod	T/B	-	FR	P		1900-50	
V	redskapsbod	B	-	FR	stick		1950-70	
VI	matförråd	Tg	slät	-	P		1950-70	
VII	jordkällare	Btg	-	FR	P		1950-70	
VIII	magasin	T	-	FR	P		1900-20	
IX	ladugård, stall, vagn- skjul, lada, loge, stuga	Tg/B/T	-	FR	P, stick		1900-50	
X								

Planskiss

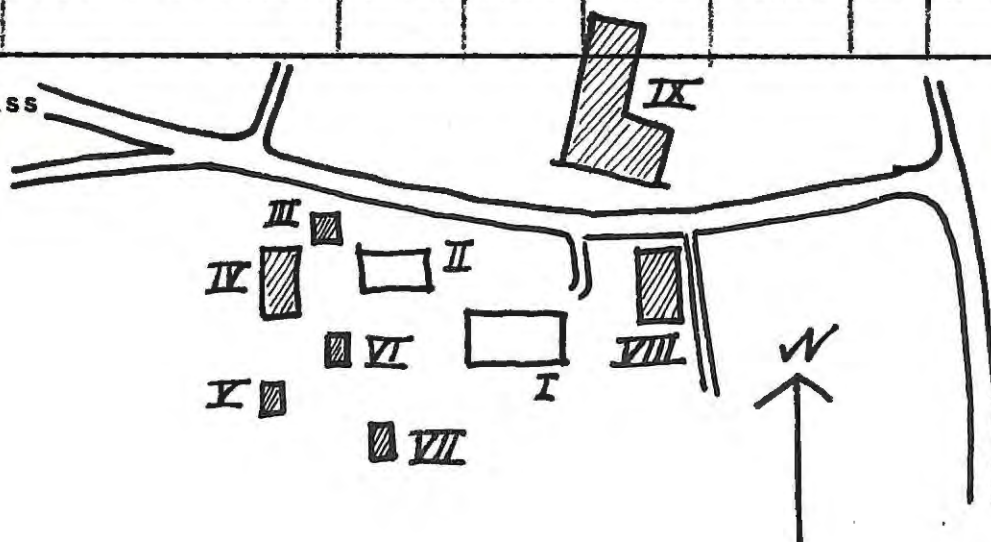

Byggnadsinventering 1973

S-län

Kommun..... Arvika..... Socken... Brunskog..... Datum..18/7....  
 Fastighet..... Åmot 1<sup>85</sup>..... Film nr..A37....  
 Gårdsnamn... Öst-Tonta..... Karta..11.9.4 h  
 Anl.art..... bondgård.....  
 Uppgiftslämnare..... Atgärder erfordr.  
 Litteratur..... Stomme.....  
 Anteckn..... Fasad.....  
 Taktäckn.....

Hus n:r	Musets funktion	Bygg-mtrl	Fasad mtrl	Färg	Tak-täckn.	Int. bes. år	Byggnads-år	Kommentar
I	boningshus	T	SLL	FR	2T		1850-1900	
II	ladugård, lada	B	-	-	B		1900-50	
III	redskapsskiul	B	-	-	P		1940-70	
IV								
V								
VI								
VII								
VIII								
IX								
X								

Planskiss

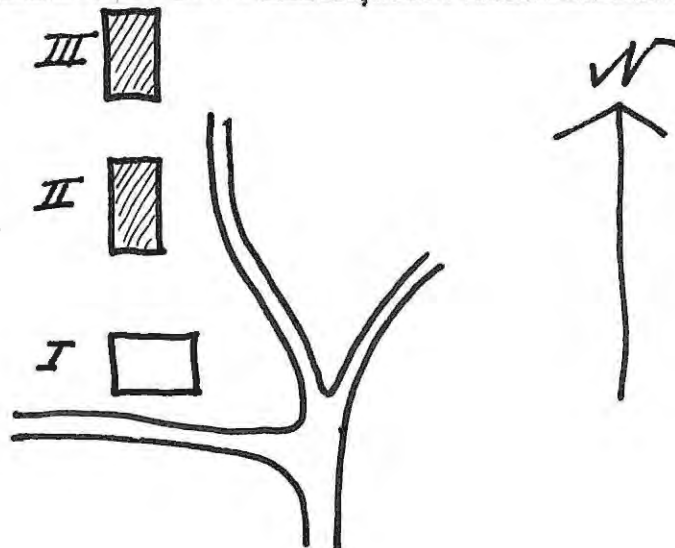

Kommun.....Arvika.....Socken.....Brunskog.....Datum..18/7....  
 Fastighet.....Åmot 1<sup>98</sup>.....Film nr..439...  
 Gårdsnamn.....Karta..11.c.4.b  
 Anl.art.....bostadsfastighet, f.d. skola.....  
 Uppgiftslämnare.....Atgärder erfordr.  
 Litteratur.....Stomme.....  
 Anteckn.....Fasad.....  
 Taktäckn.....

Hus n:r	Musets funktion	Byggmtrl	Fasad mtrl	Färg	Taktäckn.	Int. bes. år	Byggnads-år	Kommentar
I	förr skola nu böningshus		SLL	FR	SL		1850-1900	
II	vagnbod, förråd	R	-	FR	2T		1930-60	
III	brygghus	R	SLL	FR	2T		1930-60	
IV	källare	Btg	slät	SV	Btg		1940-60	
V	fjordkällare	Btg	-	-	2T		1940-60	
VI								
VII								
VIII								
IX								
X								

Planskiss

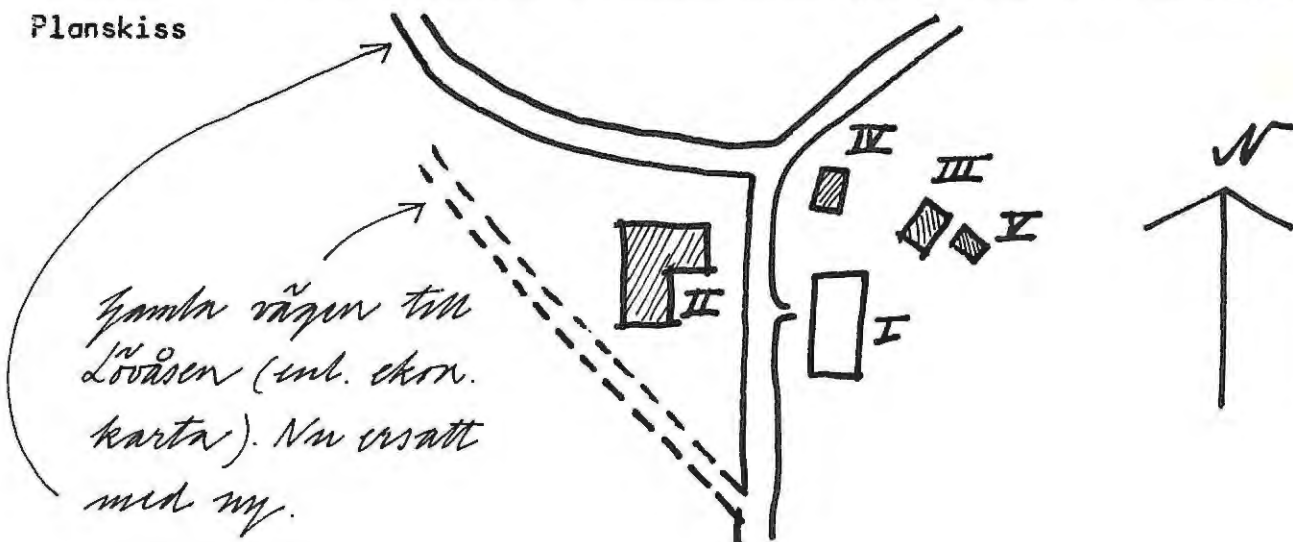

Kommun ..... Arvika ..... Församl. .... Brunskog ..... Datum 13/7 1976  
 Fastighet ..... Åmot 1:104 ..... Film nr A 490  
 Gårdsnamn ..... Reinholdsfors ..... Karta 11 C 4 g  
 Anl. art ..... kraftverk ..... Sign. CL, MS

Uppgiftslämnare ..... Åtgärder erfordras  
 Anteckningar ..... boningshus byggt ovanpå kraftverket. .... stomme .....  
 ..... fasad .....  
 ..... taktäckn. ....

*Särskilt beaktansvärd byggnad, se särskilt Mått  
 efter Hångskog sockens beaktansvärda byggnader*

Hus nr	Husets funktion	Byggmtr	Fasad mtr	Färg	Taktäckn.	Byggn. år	Kommentar
I	kraftstation boningshus	Tg/B	SLL	FR	P/SK	1880-1930	b
II	avträde	B	-	X	papp	1900-t. b	
III							
IV							
V							
VI							
VII							
VIII							
IX							
X							

Planskiss

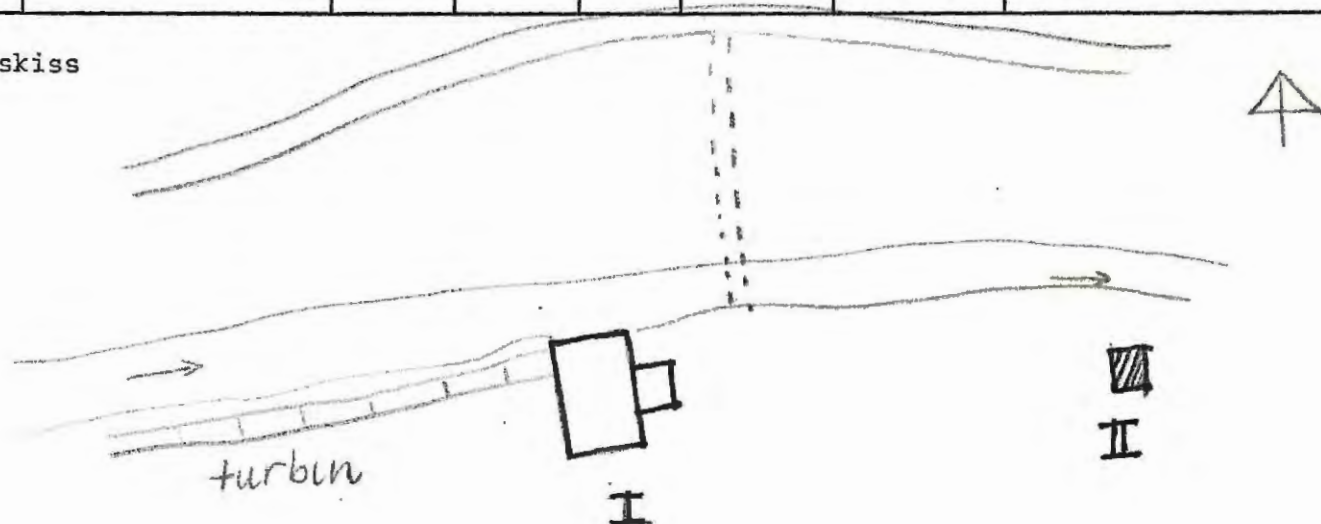

Kommun..... Arvika ..... Socken..... Brunskog ..... Datum... 18/7....  
 Fastighet..... Åmot 1<sup>108</sup> och Åmot 1<sup>99</sup> ..... Film nr. A. 38....  
 Gårdsnamn..... Frånre Hagen, Ner-Hagen ..... Karta... 11. c. 4 h  
 Anl. art..... bostadsfastighet .....  
 Uppgiftslömnare..... K.F. Lindahl, ägare till Åmot 1<sup>108</sup> o. 1<sup>99</sup> ..... Åtgärder erforder.  
 Litteratur..... Stomme.....  
 Anteckn. En gård med utsökt läge, vars bebyggelse är väl samman- Fasad.....  
 hållen och i ett förödligt skick. Taktäckn.....

Hus n:r	Musets funktion	Bygg- mtrl	Fasad mtrl	Färg	Tak- täckn.	Int. bes. år	Byggnads- år	Kommentar
I	boningshus	T	SLL	FR	Sk		1828	
II	övre huset får, svin, hönsbhus	T/B	SLL	FR	P		1870-t.	
III	vedbod, förrådsbod	T/B	-	FR	P		"	vänd
IV	ladugård	T	SLL	FR	P		1880-t.	körhuset i byggn. B
V	boningshus	T	SLP	FR	2T		1850	renov. 1944-45
VI	vedbod	B	SLP	FR	P		1850-t.	
VII	ladugård	T	-	FR	Et		1850-t.	vänd
VIII	stolpbod	T	-	FR	2T		1850-t.	
IX	stolpbod	T	-	FR	2T		1850-t.	ing. utifr. t. övre våningen
X	jordkällare	S	+	-	-		1900-50	

Planskiss

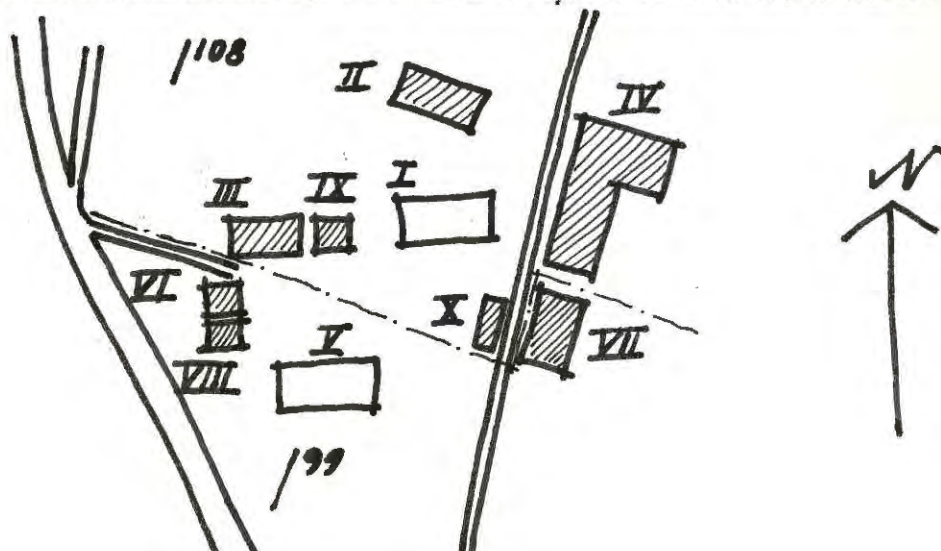



Kommun..... Arvika ..... Socken..... Brunskog ..... Datum..... 23/7.....  
 Fastighet..... Årnäs 1<sup>3</sup> ..... Film nr..... A 56,54  
 Gårdsnamn..... ..... Karta..... 11 c 3 h  
 Anl. art..... bondgård .....  
 Uppgiftslämnare..... ägaren ..... Åtgärder erfordr.  
 Litteratur..... ..... Stomme.....  
 Anteckn..... ..... Fasad.....  
 ..... Taktäckn.....

Hus n:r	Musets funktion	Bygg- mtrl	Fasad mtrl	Färg	Tak- täckn.	Int. bes. år	Byggnads- år	Kommentar
I	boningshus	T	SLL	FR	Sk		1778	enl. uppgift på spistacka
II	lillstuga	T	SLL	FR	2T		1850-1900	
III	uthus	B	-	FR	P		1900-30	
IV	stolpbod	T	-	FR	2T		1850-1900	
V	uthus	B	-	FR	P		1900-30	
VI	ladugård	T,B	-	FR	P		1900-30	
VII								
VIII								
IX								
X								

Planskiss

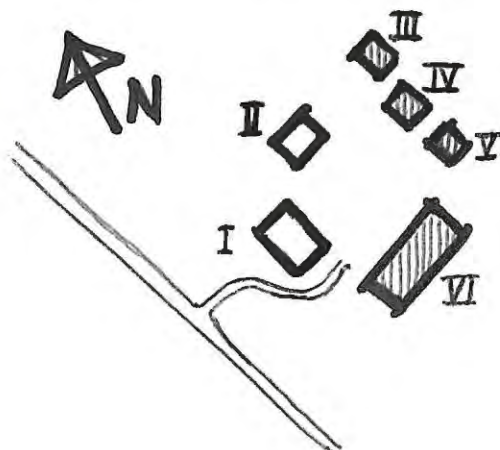

Byggnadsinventering 1973

S-län

Kommun..... Arvika ..... Socken..... Brunskog ..... Datum..... 20/7.....  
 Fastighet..... Årnäs 1<sup>4</sup> ..... Film nr..... A 56.....  
 Gårdsnamn..... Karta..... 11 c 3 h.....  
 Anl.art..... numera sommarbostad .....  
 Uppgiftslämnare..... herr Almqvist ..... Åtgärder erfordr.  
 Litteratur..... Stomme.....  
 Anteckn..... här har Sjöviks stolfabrik legat, numera Arvika möbel- Fabrik ..... Fasad.....  
 Taktäckn.....

Hus n:r	Musets funktion	Byggmtrl	Fasad mtrl	Färg	Taktäckn.	Int. bes.	Byggnads-år	Kommentar
I	boningshus	T	SLL	FR	2T		1905	ritad av Bror Almqvist
II	vedbod	B	-	FR	P		1950-70	
III	uthus	B	-	FR	2T		1910-50	
IV								
V								
VI								
VII								
VIII								
IX								
X								

Planskiss

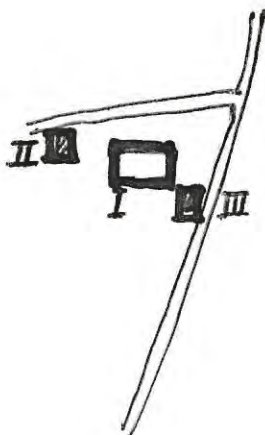

Kommun.....Arvika.....Socken...Brunskog..... Datum...20/7....  
 Fastighet....Årnäs.(avstyckat från 1<sup>4</sup>)..... Film nr...A 56..  
 Gårdsnamn..... Karta...JL & 3.2  
 Anl.art.....bestadsfastighet.....  
 Uppgiftslämnare...herr Almqvist..... Åtgärder erfordr.  
 Litteratur..... Stomme.....  
 Anteckn. i ordning ställt av dåvarande ägaren, konstnärstare Kronberg Fasad.....  
 Taktäckn.....

Hus n:r	Musets funktion	Byggmtrl	Fasad mtrl	Färg	Taktäckn.	Int. bes.	Byggnads-år	Kommentar
I	boningshus	T	SFS	OV	2T		1850	
II	magasin	T	-	FR	2T		omkr. 1850	
III	ätthus	B	-	FR	P		1900-1940	
IV	tvättstuga	B	-	FR	P		1900-1940	
V								
VI								
VII								
VIII								
IX								
X								

Planskiss

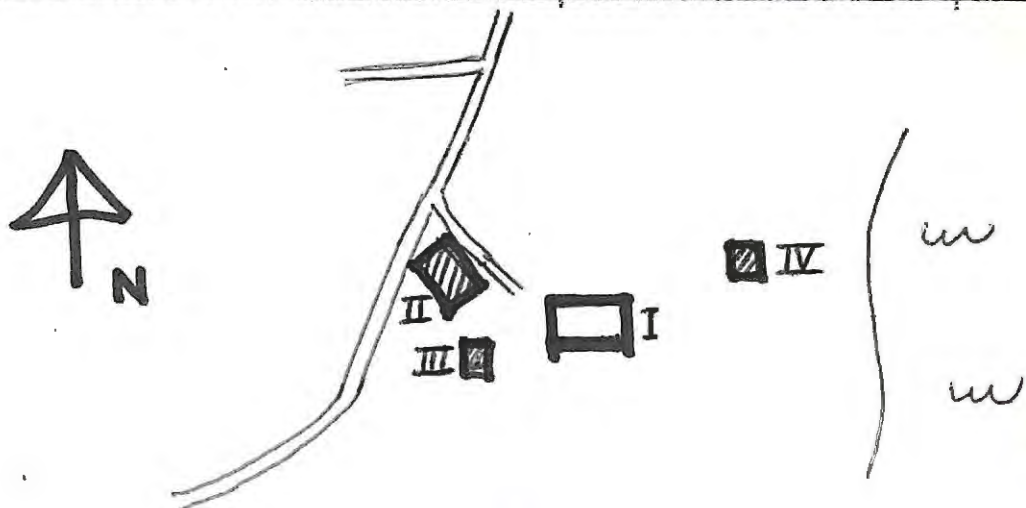

Kommun.....Arvika.....Socken.....Bruskeg..... Datum..23/7....  
 Fastighet.....Årnäs A<sup>1</sup>..... Film nr..A54...  
 Gårdsnamn..... Karta...21.e.3.h  
 Anl.art.....bondgård.....  
 Uppgiftslämnare.....Ägaren..... Atgärder erfordr.  
 Litteratur..... Stomme.....  
 Anteckn..... Fasad.....  
 Taktäckn.....

Hus n:r	Musets funktion	Bygg- mtrl	Fasad mtrl	Färg	Tak- täckn.	Int. bes. år	Byggnads- år	Kommentar
I	boningshus	T	SLL	OV	SK		1875	
II	lillstuga	T	-	FR	2T		1800-30	
III	vagnsbod f.d.stall.liggbod	T	-	FR	P		slutet av 1700-t.	
IV	stolpbod	T	-	FR	P		omkr.1800	
V	vedskjul	B	-	FR	P		1950-t.	
VI	ladugård	Tg.B	-	FR	Et		1953	
VII								
VIII								
IX								
X								

Planskiss

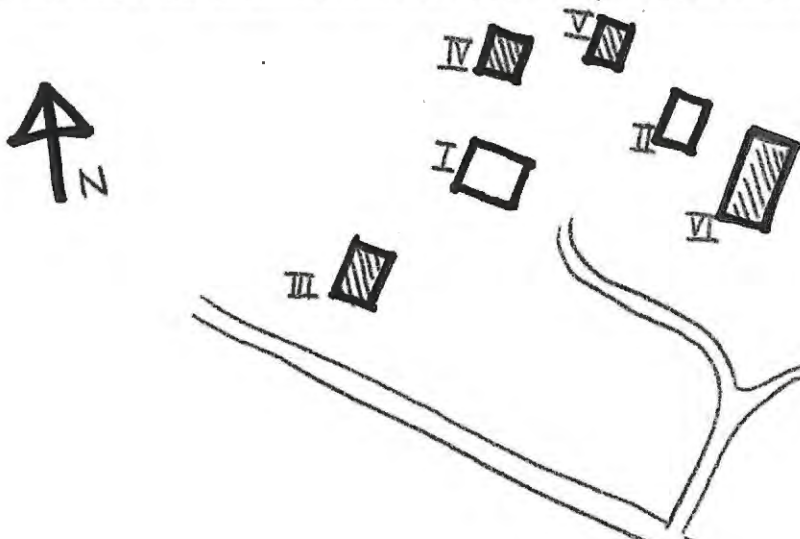

## Byggnadsinventering 1973

S-län

Kommun..... Arvika ..... Socken..... Brunskog ..... Datum..10/7....  
 Fastighet..... Östra Furtan 1<sup>2</sup> A ..... Film nr..A.21,22  
 Gårdsnamn..... Mellstuga ..... Karta..11.g.3.f  
 Anl.art..... bondgård .....  
 Uppgiftslämnare..... Atgärder erfordr.  
 Litteratur..... Stomme.....  
 Anteckn..... Fasad.....  
 Taktäckn.....

Hus n:r	Husets funktion	Byggmtrl	Fasad mtrl	Färg	Taktäckn.	Int. bes. år	Byggnads-år	Kommentar
I	boningshus	T	SLL	FR	Sk		1800-1850	anteckn. 1889 i övervåning
II	garage	Br	-	FR	P		1930-60	
III	uthus	Br	-	FR	P		1880-1930	
IV	stolpbod	T	-	FR	Sk		1820-1870	
V	stall m.m.	T, Br	-	FR	P		1850-1900	
VI	lillstuga	T	SLP	FR	Sk		1800-1850	1700-t.?
VII	ladugård	Tg, T	-	FR	P		1880-1930	
VIII	vagnbod	Br	-	FR	P		1950-t.	
IX	hönshus	T	-	FR			1850-1900	
X								

Planskiss

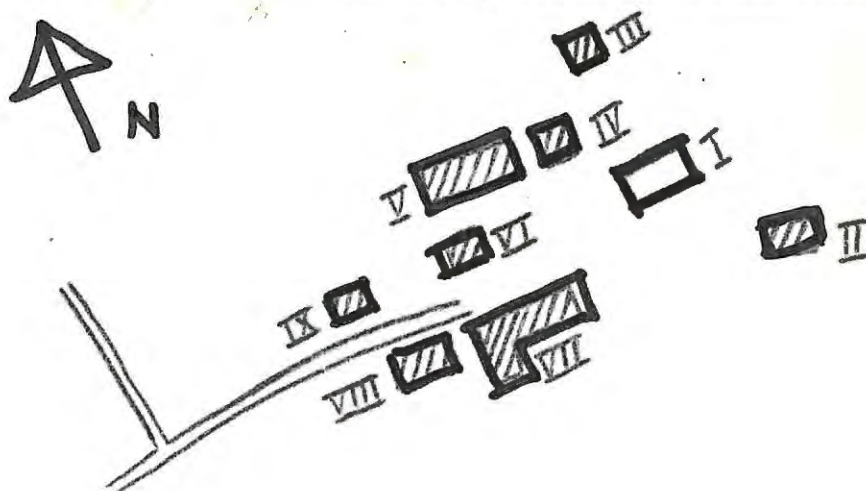

## Byggnadsinventering 1973

S-län

Kommun... Arvika ..... Socken... Brunskog ..... Datum... 11/7.....  
 Fastighet... Östra Furta 1<sup>3</sup> ..... Film nr... A22...  
 Gårdsnamn... Gårdet ..... Karta... 11.c.3.f.  
 Anl. art... bondgård .....  
 Uppgiftslämnare... ägaren sedan 1910 ..... Åtgärder erfordr.  
 Litteratur..... Stomme.....  
 Anteckn..... Fasad.....  
 Taktäckn.....

Hus nr	Musets funktion	Bygg- mtrl	Fasad mtrl	Färg	Tak- täckn.	Int. bes. år	Byggnads- år	Kommentar
I	boningshus nu garage	T	SLL	FR	Sk		1885	
II	f.d. stall m.m.	Tg, Br		FR	P		1905-1910	
III	uthus	Br	SLL	FR	Et		1905-1910	
IV	ladugård	Tg, Br	-	FR	P		1905-1910	
V	kälare	S	-	-	P		1908	
VI	hönshus	Br	-	FR	P		1930-50	
VII								
VIII								
IX								
X								

Planskiss

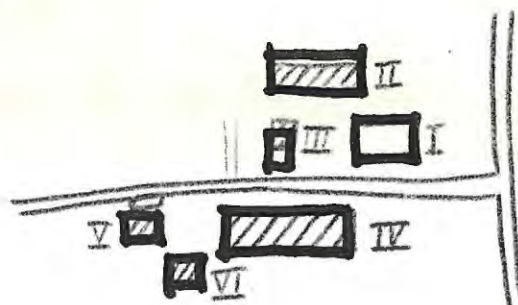

Kommun.....Arvika.....Socken.....Brunskog.....Datum.....10/7.....  
 Fastighet.....Östra Furtan 1<sup>4</sup>.....Film nr.....A 21.....  
 Gårdsnamn.....Karta.....11 c 3 p.....  
 Anl.art.....bondgård.....  
 Uppgiftslämnare.....Åtgärder erfordr.  
 Litteratur.....Stomme.....  
 Anteckn.....Fasad.....  
 Taktäckn.....

Hus n:r	Musets funktion	Bygg- mtrl	Fasad mtrl	Färg	Tak- täckn.	Int. bes.	Byggnads- år	Kommentar
I	boningshus	T	SLP/ SLL	FR	Sk		1800-1830	
II	lillstuga	T	delvis SLP	FR	Sk		1800-1830	
III	stall, m.m.	T	SLP	FR	Sk		1800-1850	
IV	loge, höns hus	T	-	FR	P		1850-1900	
V	ladugård	T, Tg	-	FR	P, stick		1830-1880	
VI	stolpbod	T	SLP	FR	Sk		1800-1850	
VII								
VIII								
IX								
X								

Planskiss

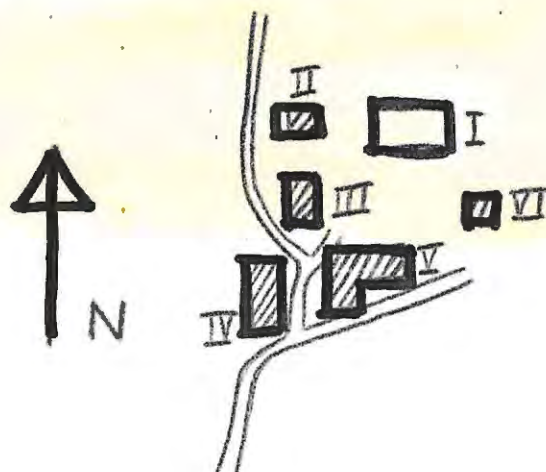

## Byggnadsinventering 1973

S-län

Kommun... Arvika ..... Socken... Brunskog ..... Datum... 11/7.....  
 Fastighet... Östra Furtan 1<sup>9</sup>, 1<sup>14</sup> ..... Film nr. A26.....  
 Gårdsnamn... Nytomten ..... Karta... 11.c.3.f.....  
 Anl. art... bondgård .....  
 Uppgiftslämnare... ägaren ..... Åtgärder erfordr.  
 Litteratur..... Stomme.....  
 Anteckn..... Fasad.....  
 Taktäckn.....

Hus n:r	Musets funktion	Bygg- mtrl	Fasad mtrl	Färg	Tak- täckn.	Int. bes. år	Byggnads- år	Kommentar
I	boningshus	T	SLL	FR	P		1880-1900	
II	lillstuga	T	SLL	FR	P		1880-1900	
III	ladugård	Br, Tg	-	FR	stick		1940-t.	
IV	uthus	Br	-	FR	P		1940-t.	
V	stolpbod	T	-	FR	stick		1850-1900	flyttad?
VI	arkiv	Tg	slät	SV	P		ca 1875	byggt till Färens sjöbolag
VII	fåhus	T	-	FR	P		1880-1900	
VIII								
IX								
X								

Planskiss

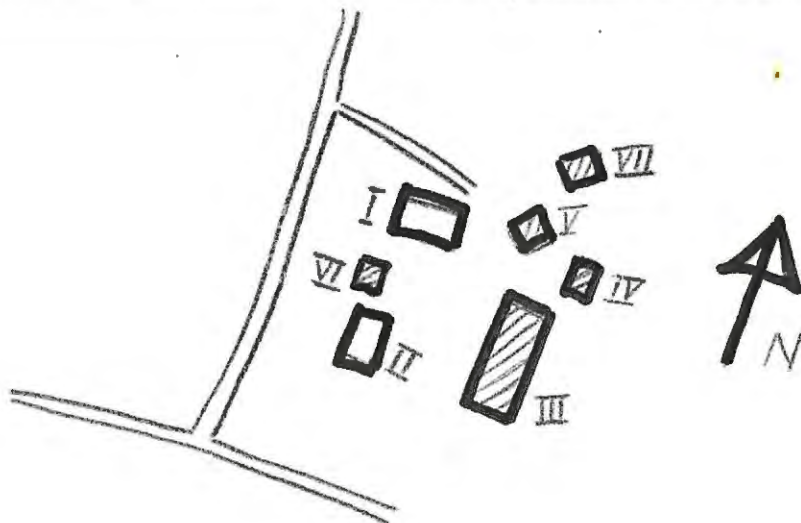

Kommun... Arvika ..... Socken... Brunskog ..... Datum... 11/7 .....

Fastighet... Östra Furtan 1<sup>12</sup> A ..... Film nr... A26, 22 .....

Gårdsnamn... f.d. bondgård, nu sommarbostad ..... Karta... 11 c 3 f .....

Anl. art.....

Uppgiftslämnare..... Åtgärder erfordr.

Litteratur..... Stomme.....

Anteckn..... Fasad.....

Taktäckn.....

Hus n:r	Musets funktion	Byggmtrl	Fasad mtrl	Förg	Taktäckn.	Int. bes.	Byggnads-år	Kommentar
I	boningshus	T	SLL	FR	Sk		1870-1920	
II	stolpbod	T	SLL	FR	P		1880-1930	
III	stall m.m.	T, Br	-	FR	P		1870-1920	
IV	ladugård	T, Tg, Br	-	FR	P		1880-1930	
V	lillstuga	T?	SLL	FR	P		1900-1950	
VI	källare	S, Br	-	FR	P		1880-1930	
VII								
VIII								
IX								
X								

Planskiss

