

## FÖRKORTNINGAR TILL BYGGNADSBESKRIVNINGARNA

### STOMMATERIEL

S	sten
KS	konststen (Ytong, Mexi)
Tg	tegel
T	timmer
Sv	skiftesverk
Rv	resvirke
B	bräder/plank

### FASADMATERIEL

SLL	stående locklistpanel
SLP	stående lockpanel
PFv	panel på förvandring
LSP	liggande slät panel
SSP	stående slät panel
LFS	liggande fasspântpanel
SFS	stående fasspântpanel
LPS	liggande pärlspântpanel
SPS	stående pärlspântpanel
StockP	stockpanel
Fjäll	fjällpanel
Stick	stickor
Rapp	rappning/revertering med bruk
Sprit	spritputs
Slät	slätputs
Papp	papp
FT	fasadtegel
Et	Eternit
PI	plast
Al	aluminium

### FÄRG OCH FÄRGTYP

FR Faluröd, röd slamfärg (specialförkortn.). Övriga färger anges med en kombination av två förkortningar, en för kulören och en för färgtypen. Om detaljer av byggnaden har avvikande färg anges detta efter snedstreck i rutan.

#### Kulör

B	blå
Bg	beige
Br	brun
G	gul
Grå	grå
Gö	grön
Rosa	rosa
R	röd
S	svart
V	vit
X	omålat eller avflagnat

#### Färgtyp

S	slamfärg
O	oljafärg
I	impregneringsfärg
P	plastfärg

#### TAKTÄCKNING

1T	enkupigt tegel
2T	tvåkupigt tegel
BT	betongtegel
Et	eternit eller liknande materiel
Stick	stickor
Sp	spån
Br	bräder
P	plåt
Torv	torv
H	halm eller strå
Kopp	koppar

## Byggnadsinventering 1973

S-län

Kommun..... Arvika ..... Socken..... Brunskog ..... Datum.. 19/7.....  
 Fastighet..... Berga 1<sup>7</sup> ..... Film nr... A. 52a 33  
 Gårdsnamn..... Karta.. 11 c 3 h  
 Anl. art..... herrgård .....  
 Uppgiftslämnare..... Åtgärder erfordr.  
 Litteratur..... Stomme.....  
 Anteckn..... Fasad.....  
 Taktäckn.....

Hus nr	Musets funktion	Byggmtrl	Fasad mtrl	Färg	Taktäckn.	Int. bes.	Byggnads-år	Kommentar
I	boningshus	T	SLP	OV	SK		1840-80	Flyglarna tillbyggda
II	mangelbod m.m. uthus	T	SLL	OV	Sk		1880-t.	
III	boningshus	Tg	rapp	SV	P		omkr. 1910	
IV	vagnslider m.m.	T,B	-	FR	P		1840-80	
V	ladugård	Tg	rapp	SV	P		1900-1930	
VI	stall, loge, m.m.	T,B	-	FR	P		1840-80	
VII	uthus	B	-	X	P		1900-1920	
VIII	f.d. tvättstuga	T	SLP	X	Sk		1850-90	
IX								
X								

Planskiss

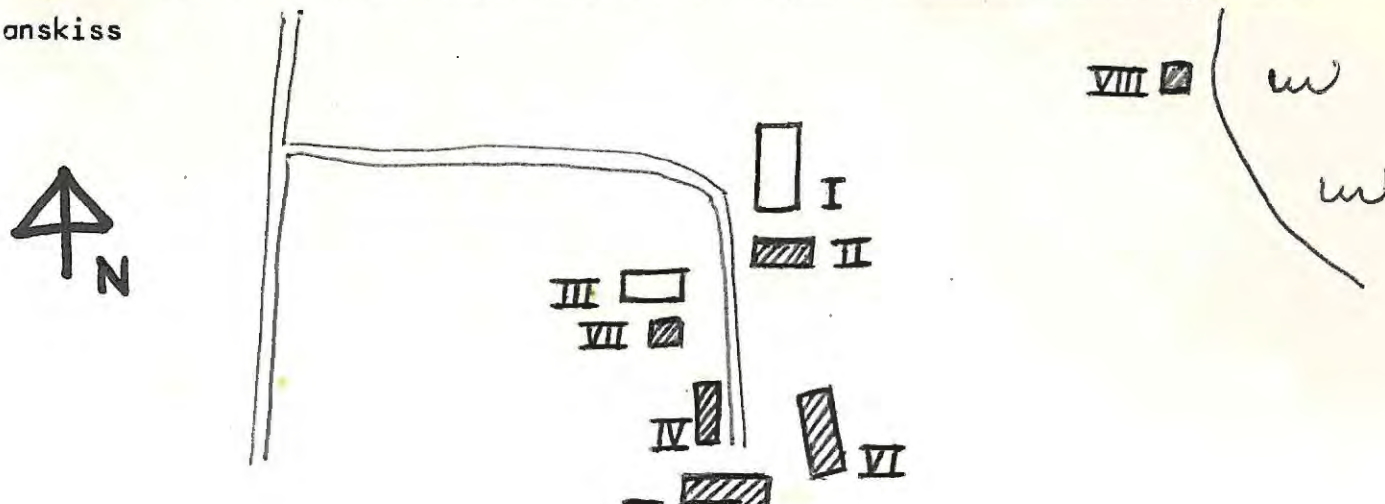

Kommun.....Arvika.....Socken.....Brunskog.....Datum...1/8...  
 Fastighet.....Brunberg 1'.....Film nr...A.74.  
 Gårdsnamn.....Gjutargården.....Karta...11.9.2.i  
 Anl. art.....fritidsfastigheter.....  
 Uppgiftslämnare.....Åtgärder erfordr.  
 Litteratur.....Stomme.....  
 Anteckn.....Fasad.....  
 Taktäckn.....

Hus n:r	Musets funktion	Bygg- mtrl	Fasad mtrl	Färg	Tak- täckn.	Int. bes.	Byggnads- år	Kommentar
I	storstuga	T	SLL	FR	2T		1850-1900	
II	lillstuga	T	SLL	FR	2T		"	
III	lillstuga	T	SLL	FR	2T		"	
IV	vedbod, avträde	B	-	FR	P		1900-50	
V	vedbod, avträde	B	-	FR	2T		"	
VI								
VII								
VIII								
IX								
X								

Planskiss

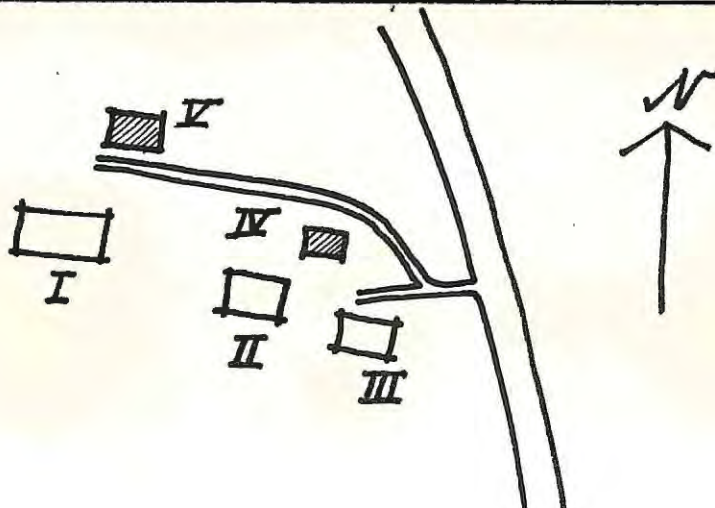

## Byggnadsinventering 1973

S-län

Kommun.....Arvika.....Socken.....Brunskog..... Datum...24/7....  
 Fastighet.....Brunsborg 1<sup>1</sup> herrgården..... Film nr..A.79.77,74  
 Gårdsnamn..... Karta..11.c.2.h  
 Anl.art..... f.d. bruksherrgård.....  
 Uppgiftslämnare..... hyresgäst herr och fru Blomberg m.fl..... Åtgärder erfordr.  
 Litteratur..... Stomme.....  
 Anteckn.....ägare Billeruds AB..... Fasad.....  
 Taktäckn.....

Hus n:r	Musets funktion	Byggmtrl	Fasad mtrl	Färg	Taktäckn.	Int. bes.	Byggnads-år	Kommentar
I	boningshus	T	SLP	OG	Sk		1800-50	gulmålad 1950-t.
II	boningshus	T	SLP	FR	1T		1800-50	
III	boningshus	T	SLP	FR	2T		1800-50	
IV	boningshus	B	Et	Gr	2T		1940-60	
V	ladugård	Tg,B	-	FR	Et		1930-60	
VI	magasin	T	SLP	FR	2T		1800-50	med välling-klocka
VII	magasin	T	SLL	FR	1T		1850-1900	
VIII	stolpbod	T	-	FR	1T		1800-50	
IX	källare 3 st. A-C	S,B	-	FR	Et/stick		1800-t.	
X	garage	Tg	rapp	SV	2T		1850-1900	

Planskiss

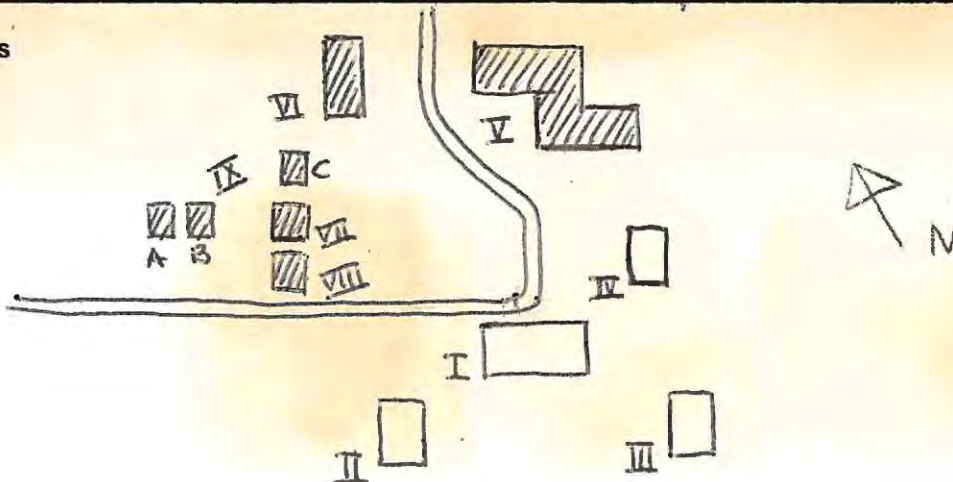

Kommun.....Arvika.....Socken...Brunskog..... Datum..24/7.....  
 Fastighet....Brunsbjerg 1<sup>1</sup> Hortan..... Film nr..A 59,70  
 Gårdsnamn.....Hortan..... Karta...11 c, 3 h  
 Anl.art.....f.d. bondgårdar, nu sommarbostäder.....  
 Uppgiftslämnare..... Atgärder erfordr.  
 Litteratur..... Stomme.....  
 Anteckn....ägare, Billeruds AB..... Fasad.....  
 Taktäckn.....

Hus n:r	Musets funktion	Bygg-mtrl	Fasad mtrl	Förg	Tak-täckn.	Int. bes.	Byggnads-år	Kommentar
I	boningshus	T	SLI	FR	2T		1850-1900	tillbyggd
II	uthus	B	SLI	FR	2T		1900-30	
III	ladugård	Tg,B	-	FR	2T		1900-30	
IV	boningshus	T	SLP	FR	2T		1850-1900	
V	stolpbod	T	delvis SLP	FR	2T		1830-80	
VI	lillstuga	T	-	X	P		1830-80	
VII	vagnbod	T	-	X	2T		1830-80	
VIII	ladugård	T,B	delvis SLP	FR	2T		1850-1900	
IX	stall m.m.	T,B	-	FR	2T		1850-1900	
X								

Planskiss



Kommun.....~~Aryika~~.....Socken.....Brunskog..... Datum...24/7....  
 Fastighet.....Brunsborg 1<sup>1</sup> station..... Film nr..A.70..  
 Gårdsnamn..... Karta...11 c 3 h  
 Anl.art.....f.d. station, nu nedlagd.....  
 Uppgiftslämnare..... Atgärder erfordr.  
 Litteratur..... Stomme.....  
 Anteckn..... Fasad.....  
 Taktäckn.....

Hus n:r	Musets funktion	Bygg- mtrl	Fasad mtrl	Färg	Tak- täckn.	Int. bes.	Byggnads- år	Kommentar
I	stationshus	B	Rapp	S Gr	2T		1920-40	Stommen omkr. 1870
II	magasin	B	SLL	O GR	2T		1920-40	
III								
IV								
V								
VI								
VII								
VIII								
IX								
X								

Planskiss

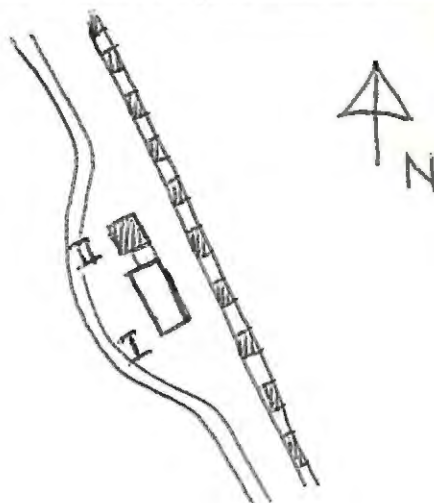

Kommun.....Arvika.....Socken.....Brunskog..... Datum...24/7...

Fastighet....Brunsborg 1<sup>1</sup> Vinterstan..... Film nr....470..

Gårdsnamn.....Vinterstan..... Karta...1:10 000

Anl. art.....bondgård.....

Uppgiftslämnare...Kyrkogäst..... Atgärder erfordr.  
Stomme.....

Litteratur..... Fasad.....

Anteckn.....Ägare.. Billerud AB. — här fanns ytterligare.. Taktäckn.....  
en gammal stuga, som nu står på Boda  
hembyggsgränd.

Hus n:r	Musets funktion	Bygg- mtrl	Fasad mtrl	Färg	Tak- täckn.	Int. bes.	Byggnads- år	Kommentar
I	boningshus	T	SLP	FR	2T		1830-80	
II	boningshus	B		FR	2T		1956	
III	ladugård	Tg, B	-	FR	2T		1900-40	
IV	stall m.m.	T, B	-	FR	2T		1850-1900	
V	ladugård	Tg, B	-	FR	2T		1900-1940	
VI	tällare	S, B	-	FR	2T		1850-1900	
VII								
VIII								
IX								
X								

Planskiss

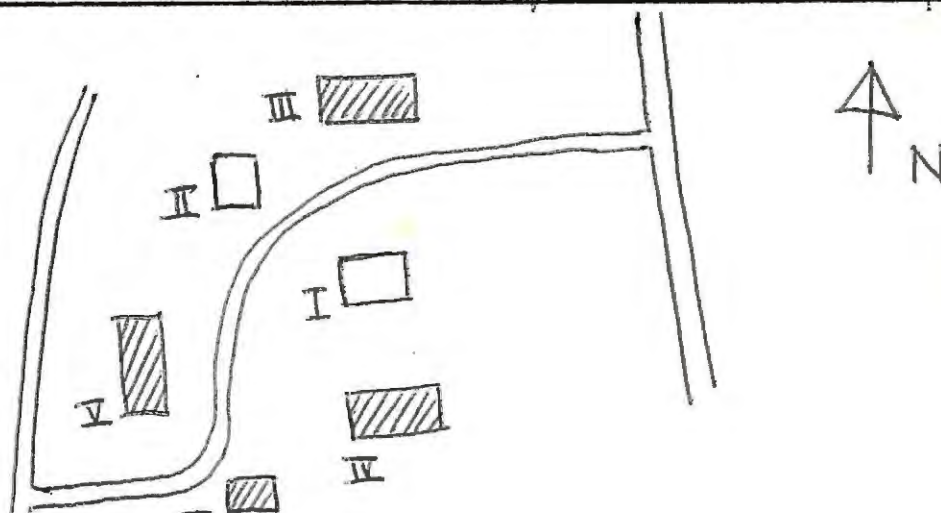

Kommun.....Arvika.....Socken.....Brunskog..... Datum...24/7....  
 Fastighet.....Brunsborg 1<sup>5</sup>..... Film nr. A77....  
 Gårdsnamn..... Karta...11 c, 2 h  
 Anl. art..... skola.....  
 Uppgiftslämnare..... Atgärder erfordr.  
 Litteratur..... Stomme.....  
 Anteckn..... Fasad.....  
 Taktäckn.....

Hus n:r	Musets funktion	Bygg- mtrl	Fasad mtrl	Färg	Tak- täckn.	Int. bes. år	Byggnads- år	Kommentar
I	skola	T?	SLL	FR	Et		1860-t.	påbyggd 1939
II	boningshus	T	SLL	FR	Sk		1800-t.	flyttad från Strand 1907
III	uthus	B	SLL	FR	2T		1939	
IV	källarstuga	S,B	SLL	FR	2T		1907	
V	garage	B	-	FR	P		1950-t.	
VI								
VII								
VIII								
IX								
X								

Planskiss

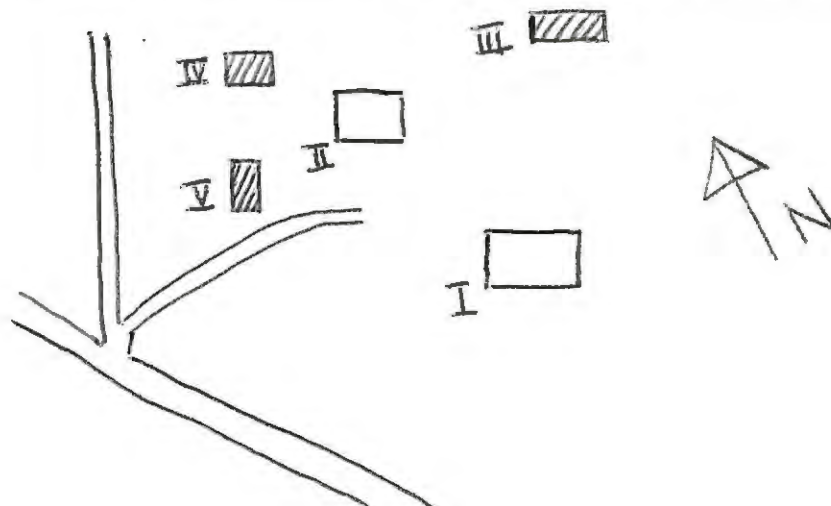

Kommun..... Arvika ..... Socken..... Brunskog ..... Datum.. 24/7.....  
 Fastighet..... Brunsberg 2<sup>1</sup> ..... Film nr.. A77.....  
 Gårdsnamn..... ..... Karta.. 11 c. 2 h  
 Anl. art..... f.d. kvarn .....  
 Uppgiftslämnare..... ..... Åtgärder erfordr.  
 Litteratur..... ..... Stomme.....  
 Anteckn..... ..... Fasad.....  
 ..... Taktäckn.....

Hus n:r	Musets funktion	Bygg- mtrl	Fasad mtrl	Färg	Tak- täckn.	Int. bes. år	Byggnads- år	Kommentar
I	kvarn	S	rapp	SV	2T		1880-1930	
II	källare	S;B	-	FR	stick		1850-1900	
III	turbin m. kraftverk	B?	Et	Br	Et		1950-70	
IV								
V								
VI								
VII								
VIII								
IX								
X								

Plonskiss

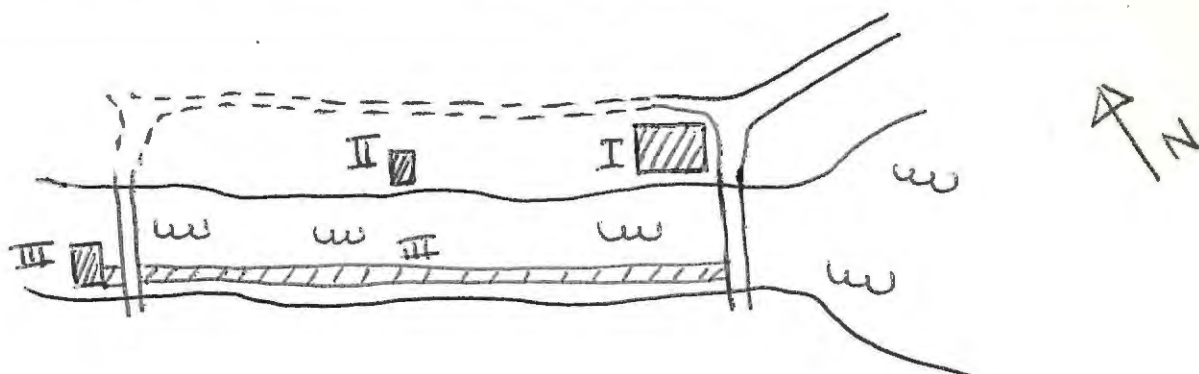

Kommun..... Arvika..... Socken.... Brunskog..... Datum..24/7....  
 Fastighet..... Brunskog.1<sup>2</sup>..... Film nr..A.77.,  
 Gårdsnamn..... Karta..11.c.2.h  
 Anl. art.... f.d. banvaktsboställe, nu bostadsfastighet.....  
 Uppgiftslämnare...ägaren..... Åtgärder erfordr.  
 Litteratur..... Stomme.....  
 Anteckn..... Fasad.....  
 Taktäckn.....

Hus n:r	Musets funktion	Bygg- mtrl	Fasad mtrl	Förg	Tak- täckn.	Int. bes. år	Byggnads- år	Kommentar
I	boningshus	T	SLL	FR	2T		1870-t.	tilhör SJ
II	uthus f.d. ladugård	T	SLL	FR	2T		1870-t.	
III	tvättstuga	T	SLL	FR	2T		1870-t.	
IV								
V								
VI								
VII								
VIII								
IX								
X								

Planskiss

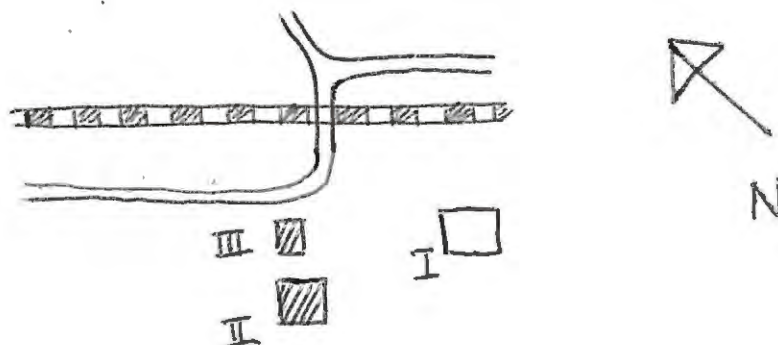

Kommun..... Arvika..... Socken..... Brunsög..... Datum..23/7.....  
 Fastighet..... Bråten 1<sup>3</sup>..... Film nr..A.58..  
 Gårdsnamn..... Där-Sö..... Karta..11.c.4.m..  
 Anl. art..... bostadsfastighet.....  
 Uppgiftslämnare... Olaus Olsson, ägare..... Åtgärder erfordr.  
 Litteratur..... Stomme..VI.....  
 Anteckn..... Fasad.....  
 Taktäckn...VI..

Hus n:r	Musets funktion	Bygg- mtrl	Fasad mtrl	Färg	Tak- täckn.	Int. bes.	Byggnads- år	Kommentar
I	boningshus	T	SLP	FR	SK	V	1841	de gamla fönstren är kvar, men glaset utbytt. Till står på byggnadsstenkällare
II	Lillstuga	T	CLL	FR	RT		1870-t.	
III	magasin	T	SLP	-	P		1840-t.	
IV	smedja m. garage	T	-	-	P		slutet 1700-t.	flyttad
V	ladugård, vagnskjul	B)Tg	-	FR	stick/P			
VI	stall, vagnskjul, vedbod	T	-	-	2T		härjan 1700	flyttad 2 ggr uppsatt 1844
VII								
VIII								
IX								
X								

Planskiss

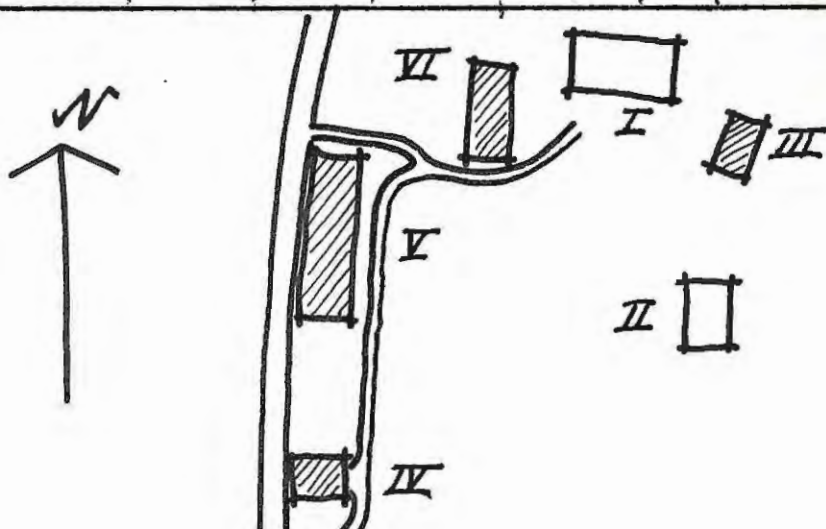

Kommun..... Arvika..... Socken..... Brunskog..... Datum.. 23/7.....  
 Fastighet..... Bråten 1<sup>6</sup>..... Film nr. A. 61...  
 Gårdsnamn..... Åsen..... Karta.. 11. c. 4. w.  
 Anl. art..... bostadsfastighet.....  
 Uppgiftslämnare..... Bror Liljestrand, ägare..... Åtgärder erfordr.  
 Litteratur..... Stomme.....  
 Anteckn..... Fasad.....  
 Taktäckn.....

Hus n:r	Musets funktion	Byggmtrl	Fasad mtrl	Färg	Taktäckn.	Int. bes.	Byggnads-år	Kommentar
I	boningshus	T	SLP	FR	Sk		1790-t.	renov. farstuväst
II	Lillstugan	T	-	-	P		1800-50	står på stenkällare. Under rep.
III	stolpbod	T	-	FR	P		1850-1900	
IV	ladugård, lada vagnskjul	B/Tg	-	FR	stick		1942-47	
V	smedja	B	SLP	FR	stick		1850-1900	taket inrasat
VI	slaktbod	B	SLL	FR	P		1900-50	
VII								
VIII								
IX								
X								

Planskiss

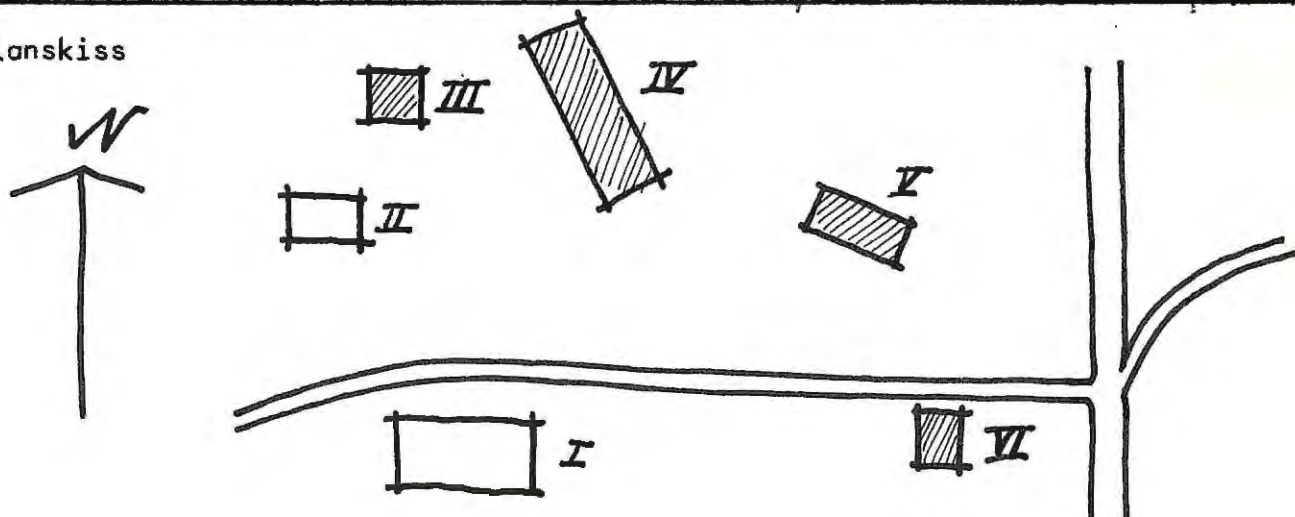

Kommun..... Arvika ..... Socken..... Brunskog ..... Datum.. 23/7.....  
 Fastighet..... Bråten 2<sup>1</sup> ..... Film nr. A. 61...  
 Gårdsnamn..... Där framme ..... Karta.. 11. 9. 4. W  
 Anl. art..... bondgård .....  
 Uppgiftslämnare..... David Gerdin, ägare ..... Åtgärder erfordr.  
 Litteratur..... ..... Stomme.....  
 Anteckn... i samband med brädfordringar hittades en inskränning i en  
 timmerstock. Bo-märke? (se foto eller skiss å baksidan) Taktäckn.....  
 Fasad.....

Hus n:r	Musets funktion	Bygg- mtrl	Fasad mtrl	Färg	Tak- täckn.	Int. bes. år	Byggnads- år	Kommentar
I	boningshus	T	SLP	FR	Gk	1750-1800		Flyttat. renov. Faretukvist, vän
II	magasin	B	-	FR	P	1930-t.		
III	loge, vagnskjul ladugård, höns hus, lada	B/Tg	-	FR	P/stick	"		
IV	f.d. svarvstuga (spinnrock) nu garage	T	-	-	P			flyttad
V	jordkällare	S	-	-	P			
VI	f.d. ladugård, fähus							rivet
VII								
VIII								
IX								
X								

Planskiss

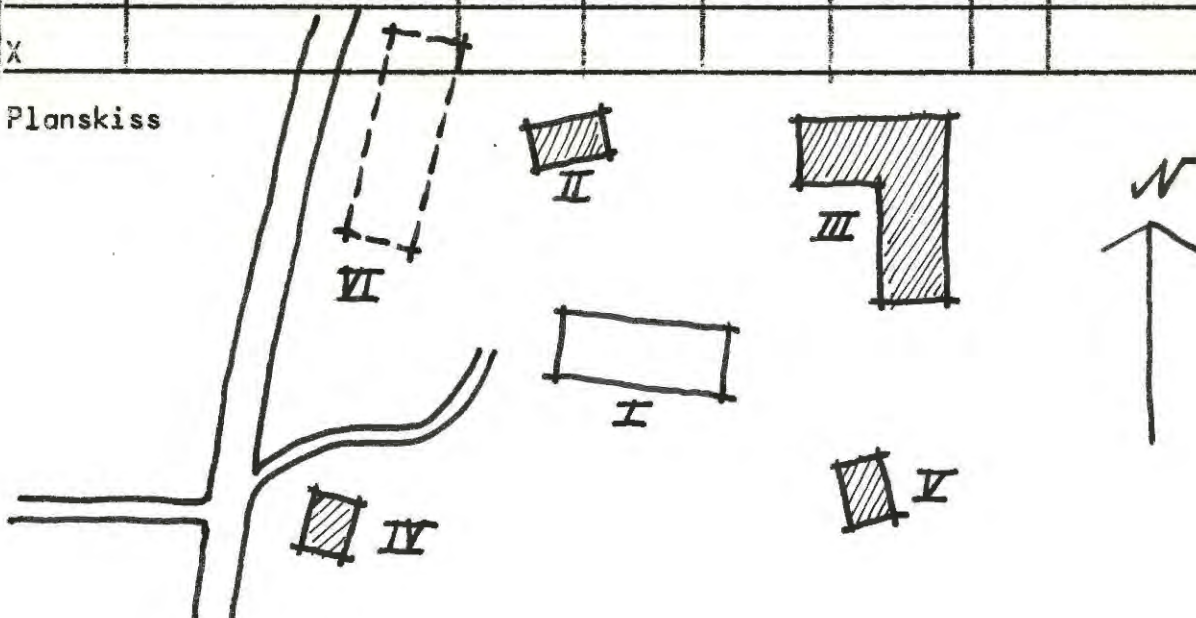

Hus I

Övre våningen har takbräder från den gamla Brunskogskyrkan. På takbräderna (som är i orört skick) till det östra rummet finns en vacker målad "takros" (se foto!)

Skiss av kontinuitetsbeteckning  
(skala 1:1)

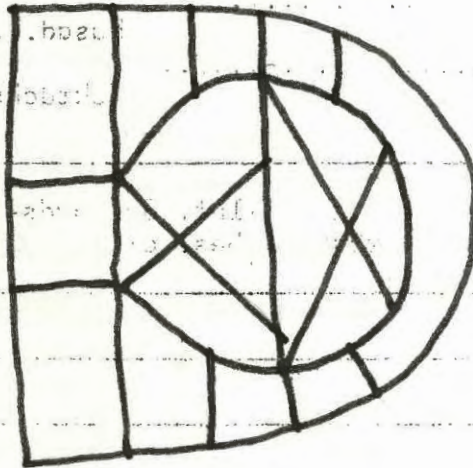

Kommun . . . Arvika . . . Socken . . . Brunskog . . . Datum . . . 5/7 . . .  
 Fastighet . . . Byn 1<sup>3</sup> A . . . Film nr . . . A6 . . .  
 Gårdsnamn . . . Nytomta . . . Karta . . . 11C4f . . .  
 Anl. art . . . bondgård . . .  
 Uppgiftslämnare . . . David Andersson, Ägaren . . . Åtgärder erfordras  
 Litteratur . . . . . stomme . . . . .  
 Anteckn. . . släktgårdssedan 1700-talet . . . fasad . . . . .  
 . . . . . taktäckn. . . . .

Hus n:r	Husets funktion	Byggmtr	Fasad mtrl	Färg	Taktäckn	Int. bes.	Byggnadsår	Kommentar
I	boningshus	T	SLL	FR	SK		1797 ombyggt	1894 1916
II	långbård	Ts, D	-	FR	st		1927	
III	stolphod	T	SI	FR	P		1930-t	
IV	loge	T	SI	FR	P		1930-t	
V	hönshus	T	-	FR	P		Flyttat 1928	
VI	liljestuga	T	SLL	FR	2T		1800 1850	
VII	lada	D	-	FR	P		1900-t	
VIII								
IX								
X								

Planskiss

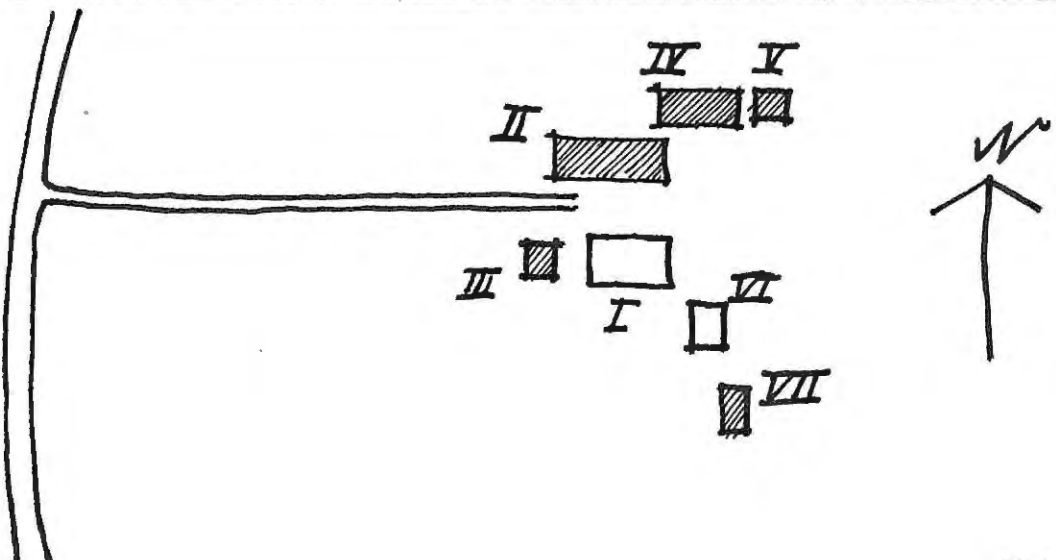

Kommun ..... Arvika ..... Socken ..... Brunskog ..... Datum ..... 5/7 .....  
 Fastighet ..... Byn 1<sup>3</sup> B ..... Film nr ..... A6 .....  
 Gårdsnamn ..... "Dåröppe" ..... Karta ..... 1:104f .....  
 Anl. art ..... bondgård .....  
 Uppgiftslämnare ..... ägaren (i släkten sedan 1920-t) ..... Åtgärder erfordras  
 Litteratur ..... stomme .....  
 Anteckn. .... fasad .....  
 .... taktäckn. ....

Hus n:r	Husets funktion	Byggmtr	Fasad mtrl	Färg	Taktäckn	Int. bes.	Byggnadsår	Kommentar
I	boningshus	T	SLL	FR	P		omkr. 1675	
II	ladugård	tg, B		FR	P		1675- 1950	ombyggd 1953
III	vedbod	B	-	FR	P		1950	
IV	stolpbod	T	-	FR	F		1800- 1850	
V	källare	S	-	-	torv		1800- 1850	
VI	garage	B	-	FR	P		1950	
VII								
VIII								
IX								
X								

Planskiss

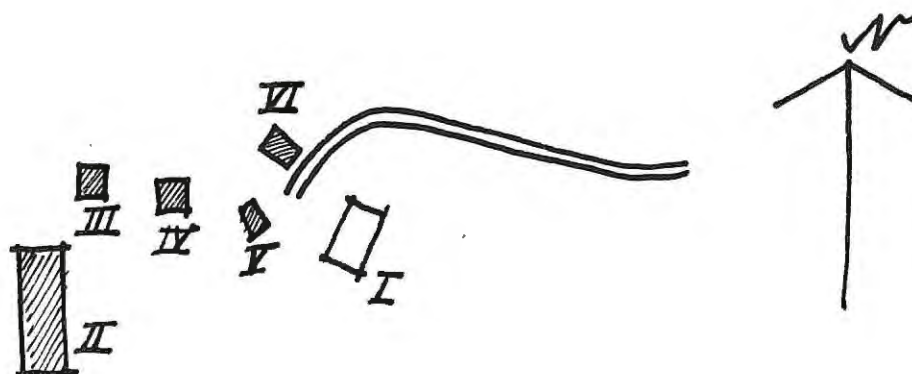

Kommun... Arvika ..... Socken... Brunskog ..... Datum... 5/7...

Fastighet... Byn 1<sup>4</sup> A ..... Film nr... A7...

Gårdsnamn... Tanta ..... Karta... 1104f...

Anl. art... hängård ..... \_\_\_\_\_

Uppgiftslämnare..... Atgärder erfordr.

Litteratur..... Stomme.....

Anteckn..... Fasad... 11.....

Taktäckn.....

Hus n:r	Musets funktion	Byggmtrl	Fasad mtrl	Färg	Taktäckn.	Int. bes.	Byggnads-år	Kommentar
I	boningshus	T	SLL	FR	SK		1850-1900	ombyggt 1915
II	lillstuga	T	SLP	FR	SK		1890-1850	
III	stolpbed	T	SLL	FR	P		1850-1900	ombyggt
IV	lada, stall	T	delvis SLP	FR	Stick		1850-1900	
V	ladugård mm.	T	SSP	FR	SP		1850-1900	tillbyggt
VI	svinhus	T	-	FR	P		1850-1900	
VII	garage	S,B	-	-	P		1950-t	
VIII								
IX								
X								

Planskiss

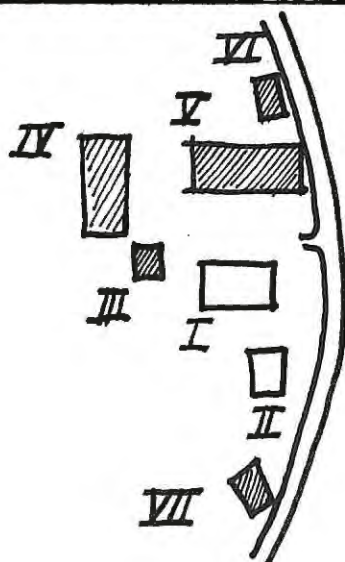

Byggnadsinventering 1973

S-län

Kommun... Arvika ..... Socken... Brunskog ..... Datum... 6/7 .....  
 Fastighet... Byn ~~15-A~~ 15A ..... Film nr... A9 .....  
 Gårdsnamn..... Karta... 11.c.4.f. ....  
 Anl. art... Bdegård .....  
 Uppgiftslämnare..... Åtgärder erfordr.  
 Litteratur..... Stomme.....  
 Anteckn..... Fasad.....  
 Taktäckn.....

Hus n:r	Musets funktion	Bygg- mtrl	Fasad mtrl	Färg	Tak- täckn.	Int. bes.	Byggnads- år	Kommentar
I	boningshus	T	-	-				numera nedmonterad o. uppförd på Skutboudden
II	lada	T	-	-	stick		1800-1850	dåligt skick
III	stall	T	-	-	stick		1800-1850	mycket dåligt skick
IV	stolpbod	T	-	-	stick		"	3. sidan upp- ruttet
V								
VI								
VII								
VIII								
IX								
X								

Planskiss

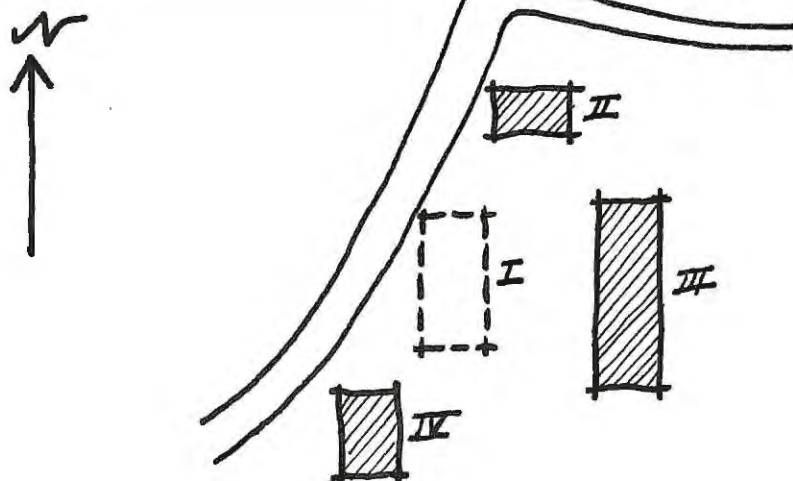

Kommun...Anvika.....Socken...Brunskog..... Datum...5/71.....  
 Fastighet...Byg.....1<sup>5</sup>R..... Film nr...A7<sub>9</sub>, A9..  
 Gårdsnamn...Västtomten..... Karta...1:10000f.....  
 Anl. art...bondgård.....  
 Uppgiftslämnare...John Kjellsten, ägaren..... Åtgärder erfordr.  
 Litteratur..... Stomme.....  
 Anteckn..... Fasad.....  
 Taktäckn.....

Hus n:r	Musets funktion	Bygg- mtrl	Fasad mtrl	Färg	Tak- täckn.	Int. bes.	Byggnads- år	Kommentar
I	boningshus	T	SLP	FR	SK		1863	
II	lillstuga	T	SLL	FR	P		1890-t	
III	stolpbod	T	-	FR	P		hitflyttad 1870-t	
IV	loge, höns hus	T	-	-	P		hitflyttad 1860-t	
V	ladugård	T	-	-	P		1895, 1910	
VI								
VII								
VIII								
IX								
X								

Planskiss

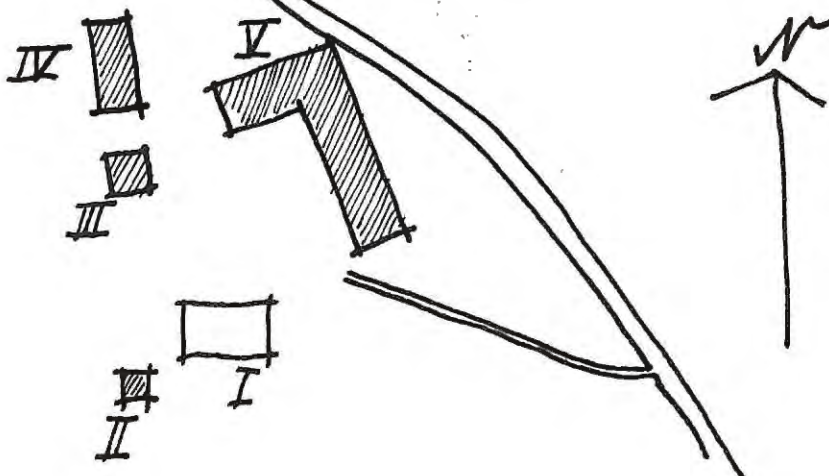

Kommun... Arvika ..... Socken... Brunskog ..... Datum... 6/7.....  
 Fastighet... Byn 1<sup>6</sup> ..... Film nr... 4.9...  
 Gårdsnamn... Väste ..... Karta... 11.c.4.p  
 Anl. art... bondgård .....  
 Uppgiftslämnare..... Atgärder erfordr.  
 Litteratur..... Stomme.....  
 Anteckn..... Fasad.....  
 Taktäckn.....

Hus n:r	Husets funktion	Byggmtrl	Fasadmtrl	Färg	Taktäckn.	Int. bes.	Byggnadsår	Kommentar
I	boningshus	T	SLL	FR	SK		1800-1850	
II	bod för spannmål	B	SLL	FR	P		1918	intressant dörr- vred, se foto
III	ladugård	B		FR	P		1918	
IV	garage	B		FR	P		1958	
V	jordkällare				P			
VI								
VII								
VIII								
IX								
X								

Planskiss

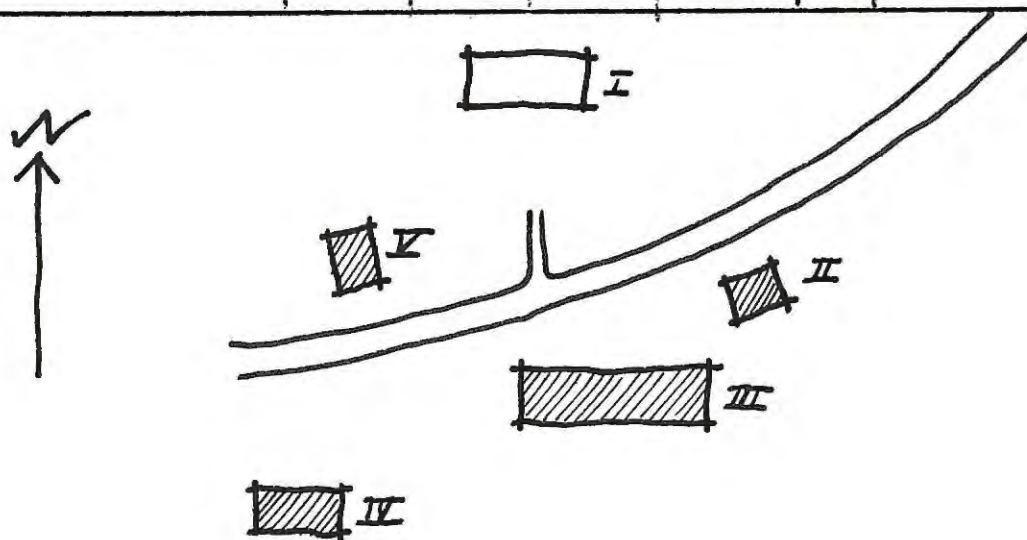

## Byggnadsinventering 1973

S-län

Kommun... Arvika ..... Socken... Brunskog ..... Datum... 6/7.....  
 Fastighet... Byn 1<sup>8</sup> ..... Film nr... A.9...  
 Gårdsnamn... Där framme ..... Karta... 11.c.4.f  
 Anl. art... bondgård .....  
 Uppgiftslämnare... ägaren ..... Åtgärder erfordr.  
 Litteratur..... Stomme.....  
 Anteckn..... Fasad.....  
 Taktäckn.....

Hus n:r	Musets funktion	Byggmtrl	Fasad mtrl	Färg	Taktäckn.	Int. bes. år	Byggnads- år	Kommentar
I	boningshus	T	SLL	FR	SK		1804	fönsterbyte renoverat
II	lillstuga	T	SLL	FR	2T		1900	
III	magasin	T	SLP	FR	SK		1879	
IV	garage, redskap	T	SLP	FR	stick		1879	
V	hönsgård	T	-	FR	P		1879	
VI	vagnsskjul	T	-	FR	P		1879	
VII	ladugård	B	-	-	P		1917	
VIII	vedbod	B	-	FR	stick		ca 1900	
IX	hydroforanlägg.							
X								

Planskiss

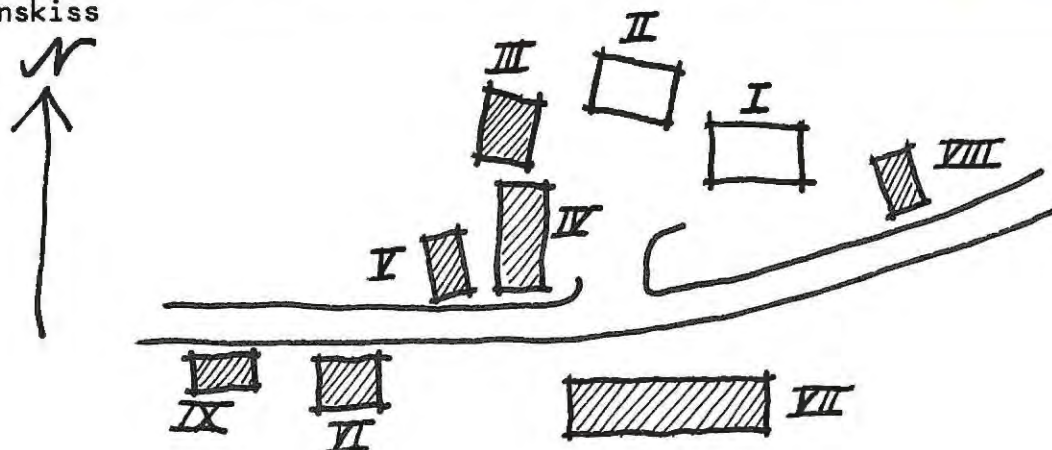

Kommun Arvika Socken Brunskog Datum 6/7  
 Fastighet Byn 1<sup>9</sup> A Film nr A<sup>4</sup>  
 Gårdsnamn Kullen Karta 11 o 4 f  
 Anl. art bondgård  
 Uppgiftslämnare ägaren Åtgärder erfordras  
 Litteratur ..... stomme .....  
 Anteckn. .... fasad .....  
 .... taktäckn. ....

Hus n:r	Husets funktion	Byggmtr	Fasad mtrl	Färg	Taktäckn	Int. bes.	Byggnads-år	Kommentar
I	Boningshus	T	SLL	FR	2T		1850-1900	
II	ladugård	Tg/B	-	FR	P		1938-39	
III	magasin	B	SLL	FR	P		1942	
IV	garage	B	-	FR	P			
V	lillstuga	B	SLL	FR	P		1938	
VI	loge	B	-	FR	stick		1930-40	
VII	redskapsskjul	T/B	-	FR	stick		1850-1900	
VIII	Ladugård	Tg/B	-	FR	P		1930-40	
IX	spannmålstork	B	SLL	FR	P		1967	
X	källare	-	-	-	2T			
XI	tvättstuga	B	-	FR	stick		ca 1940-tal	
XII	garage	B	-	FR	stick		Ca 1930-tal	

Planskiss



Foto se baksidan

Kommun.....Arvika.....Socken.....Brunskog.....Datum...6/7.....  
 Fastighet...Byn 1".....Film nr.A.4.....  
 Gårdsnamn...Lyckan.....Karta...11Xc.4.f.....  
 Anl. art....bondgård.....  
 Uppgiftslämnare...Augusta Jonsson, ägare.....Åtgärder erfordr.  
 Litteratur.....Stomme.....  
 Anteckn.....Fasad...II.....  
 Taktäckn...II...

Hus n:r	Musets funktion	Byggmtrl	Fasad mtrl	Förg	Taktäckn.	Int. bes. år	Byggnads-år	Kommentar
I	boningshus	T	SLL	OV	SK		1800-1850	renoverad 1900-1925
II	drängstuga	T	SLP	FR	SK		1800-1850	se baksidan
III	ladugård	B	delvis rapp	SV/FR	P		1927	ombyggd, stod o. om stugan f.
IV	stolpbod	T	-	FR	SK		1800-1850	
V	lada	B/T	-	FR	stänk		1900-1930	i dåligt skick
VI								
VII								
VIII								
IX								
X								

Planskiss

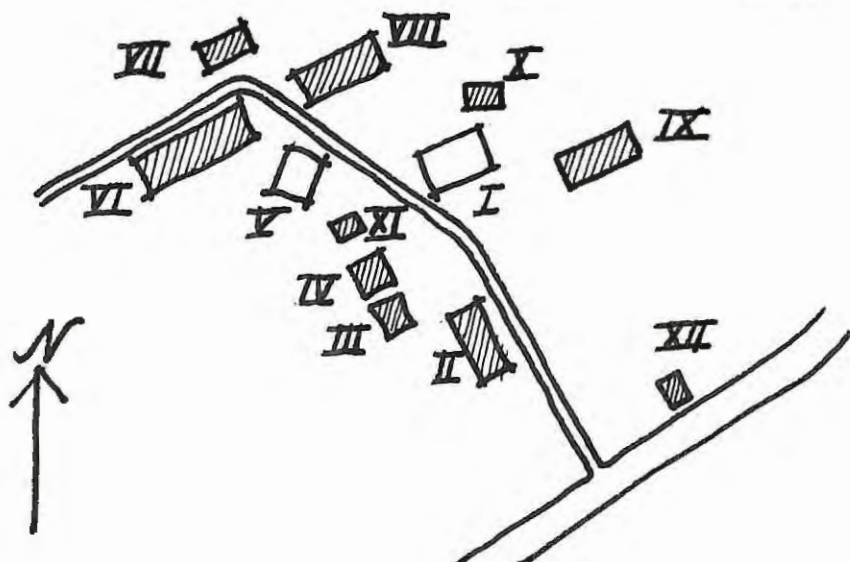
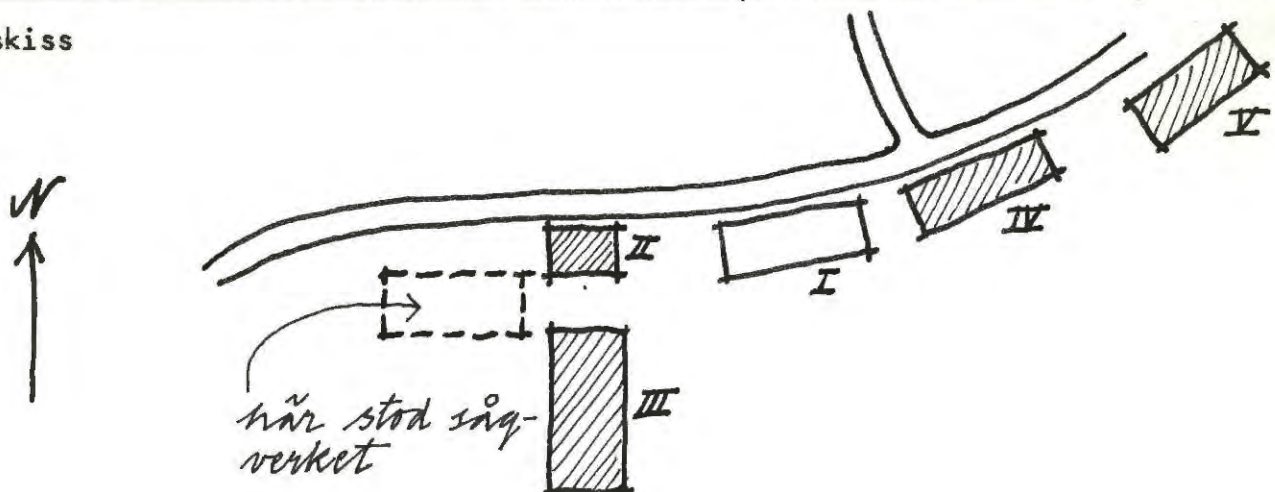



Kommun .. Arvika ..... Socken .. Branteåskog ..... Datum .... 5/7 .....  
 Fastighet .. Byn 15 ..... Film nr ... A7 .....  
 Gårdsnamn .. "Mellånga" ..... Karta .. 11645 .....  
 Anl. art .. bondgård .....  
 Uppgiftslämnare .. Åsaren, fr. Nyren ..... Åtgärder erfordras  
 Litteratur ..... stomme . VIII .....  
 Anteckn. .... fasad .....  
 .... taktäckn. . VIII .....

Hus n:r	Husets funktion	Byggmtr	Fasad mtrl	Färg	Taktäckn	Int. bes.	Byggnads-år	Kommentar
I	boningshus	T	SLI	FR	SK		1917	
II	ledugård	B	-	FR	P		1920-1940	
III	stolbhed	T	-	-	stick		1800-1850	
IV	lillstuga	T	SLI	-	stick		1850-1900	hitflyttad 1910-t
V	höns- svinhus	B	SLI	FR	stick		1900-1920	
VI	garage	B	-	FR	stick		1920-t	
VII	f.d. slakthus	B	-	FR	stick		1920-t	
VIII	smedja	T	-	-	Br		1800-1850	
IX								
X								

Planskiss

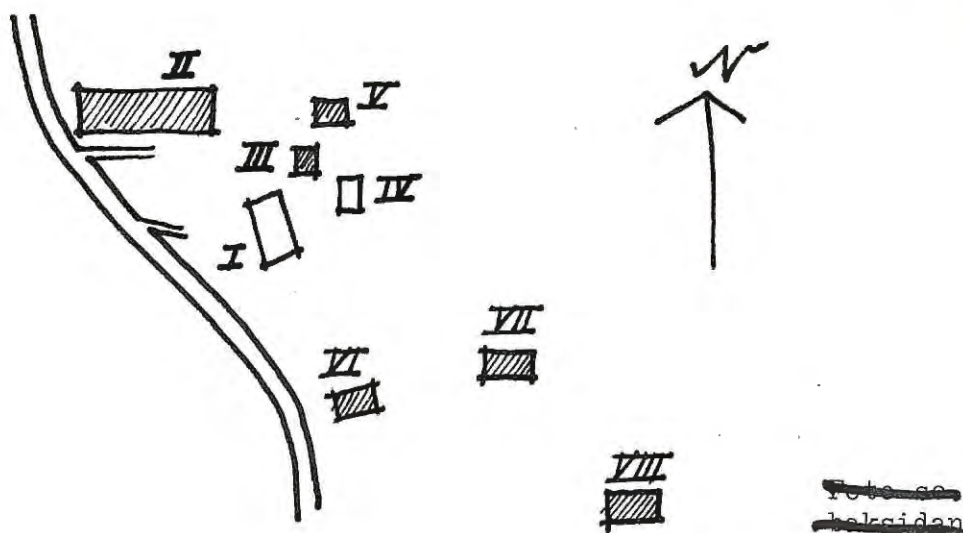

Kommun ... Arvika ..... Socken ... Brunskog ..... Datum . 5/7 .....  
 Fastighet ... Byn ... 1<sup>21</sup> ..... Film nr A7 .....  
 Gårdsnamn ..... Karta . 1104f .....  
 Anl. art ... Sommarbostad .....  
 Uppgiftslämnare ..... Åtgärder erfordras  
 Litteratur ..... stomme .....  
 Anteckn. .... fasad .....  
 .... taktäckn. ....

Hus n:r	Husets funktion	Byggmtr	Fasad mtrl	Färg	Tak-täckn	Int. bes.	Byggnads-år	Kommentar
I	boingshus	T	SLI	F2	2T		1850-1900	
II	ladugård	B, Tg	-	F2	F		1900-1940	
III	uthus	T	SLI	F2	F		1850-1900	
IV	lekstuga							
V								
VI								
VII								
VIII								
IX								
X								

Planskiss



Foto se baksidan

Kommun... Arvika ..... Socken... Brunskog ..... Datum... 5/7.....  
 Fastighet... Byn 1<sup>27</sup> ..... Film nr... A7.....  
 Gårdsnamn..... Karta... 11048.....  
 Anl. art... Sommarbostad .....  
 Uppgiftslämnare..... Atgärder erfordr.  
 Litteratur..... Stomme.....  
 Anteckn..... Fasad... |||||  
 Taktäckn.....

Hus n:r	Musets funktion	Bygg- mtrl	Fasad mtrl	Färg	Tak- täckn.	Int. bes.	Byggnads- år	Kommentar
I	boingshus	T	SLP	FR	2T		1850-1900	
II	ladugård	T, B, Gg	-	-	P		1850-1900	tillbyggd
III								
IV								
V								
VI								
VII								
VIII								
IX								
X								

Planskiss

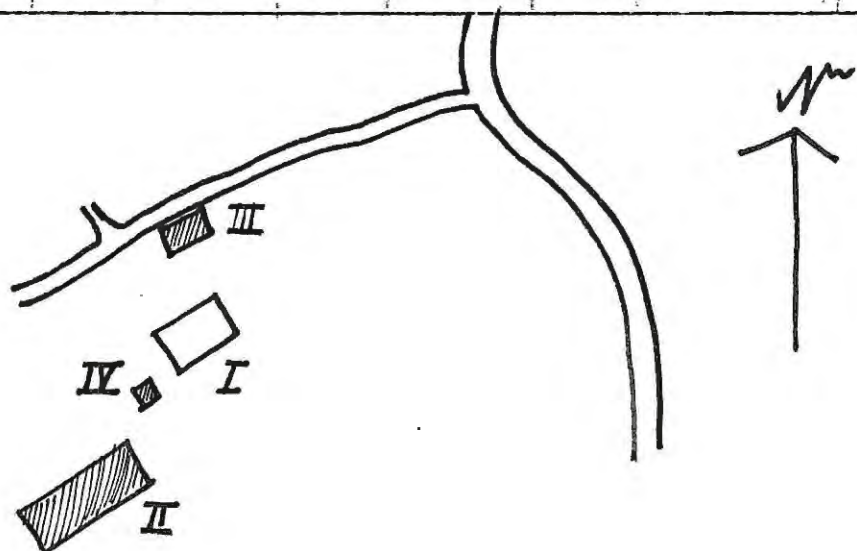
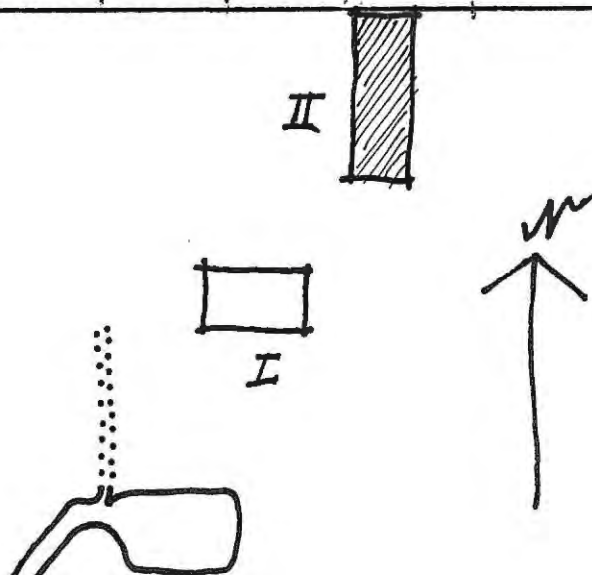

Kommun . . . Arvika . . . Socken . . . Brunskog . . . Datum . . . 5/7 . . .  
 Fastighet . . . Byn 1<sup>31</sup> . . . Film nr . . . A6 . . .  
 Gårdsnamn . . . . . Karta . . . 11C4f . . .  
 Anl. art . . . f.d. skola nu öde . . .  
 Uppgiftslämnare . . . . . Åtgärder erfordras  
 Litteratur . . . . . stomme . . . . .  
 Anteckn. . . . . fasad . . . . .  
 . . . . . taktäckn. . . . .

Hus n:r	Husets funktion	Bygg- mtr	Fasad mtrl	Färg	Tak- täckn	Int. bes.	Byggnads- år	Kommentar
I	skolhus	TP	SLL	FR	P		1920-40	
II	utbyggnad		-	FR	P		1920-40	
III								
IV								
V								
VI								
VII								
VIII								
IX								
X								

Planskiss

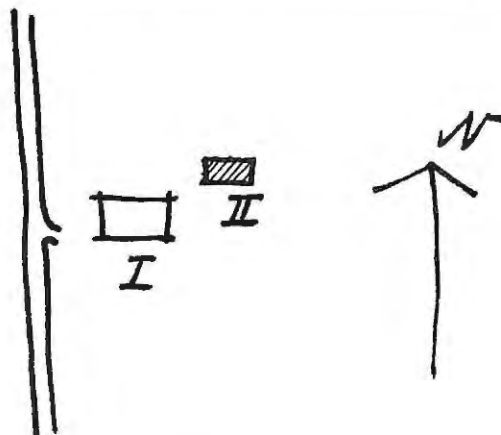

BYGGNAD SINVENTERING 1973

S-län

Kommun Arvika Socken Brunskog Datum 5/7  
 Fastighet Byn 1<sup>34</sup> Film nr A6  
 Gårdsnamn "Där Nol" Karta 11C4f  
 Anl. art f.d. bondgård, m. bestadsfastighet  
 Uppgiftslämnare grannen Åtgärder erfordras  
 Litteratur stomme  
 Anteckn. fasad  
taktäckn.

Hus n:r	Husets funktion	Byggmtr	Fasad mtrl	Färg	Taktäckn	Int. bes.	Byggnads-år	Kommentar
I	boningshus	T	SLP	OV	SH		1800- 1850	
II	lillstuga	T	-	-	P		1800- 1850	under flyttning
III	stallbod	T	SLP	OV	P		1800- 1850	
IV	ladbod	Ta, B	-	PR	P		1890-t	
V	fähus	F	-	PR	P		1810-t	
VI	vagnbod	B	-	PR	P		1824 ca f.	affär
VII	lada	L	-	PR	stick		1940	
VIII								
IX								
X								

Planskiss

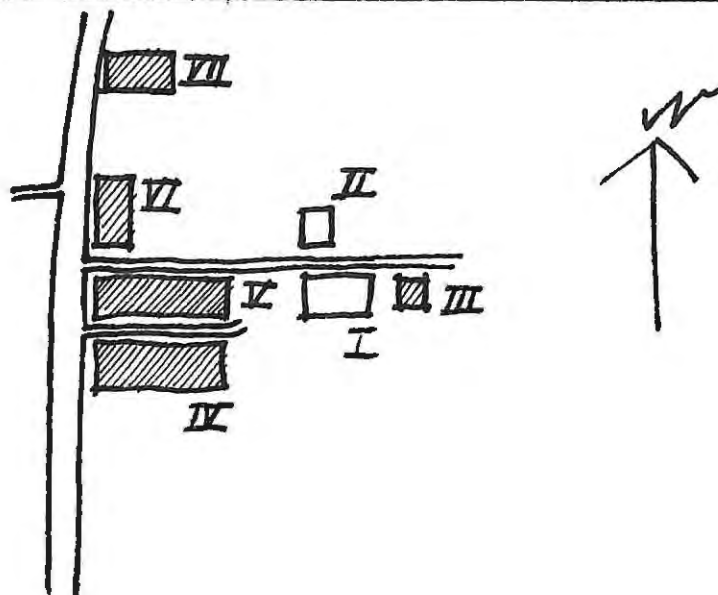

Kommun ... Arvika ..... Socken ... Brunskog ..... Datum ... 5/7 .....  
 Fastighet ... Hyn 1<sup>35</sup> ..... Film nr ... A6 .....  
 Gårdsnamn ... Hagen ..... Karta ... 11C4f .....  
 Anl. art ... Sommerhustad .....  
 Uppgiftslämnare ... hr. Persson, delägare ..... Åtgärder erfordras  
 Litteratur ..... stomme .....  
 Anteckn. .... fasad .....  
 .... taktäckn. ....

Hus n:r	Husets funktion	Byggmtr	Fasad mtrl	Färg	Taktäckn	Int. bes.	Byggnadsår	Kommentar
I	boningshus	T	SLP	FR	2T		1800-t mitt	innehåller mur m. bakugn
II	ledugård	TG, H	-	FR	P		1940-t	
III	stolpbed	T	-	FR	P		1800-t mitt	
IV	källare	V	-	FR	P		1950-t	
V	bänshus	T	SL	FR	P		1930-t	
VI								
VII								
VIII								
IX								
X								

Planskiss

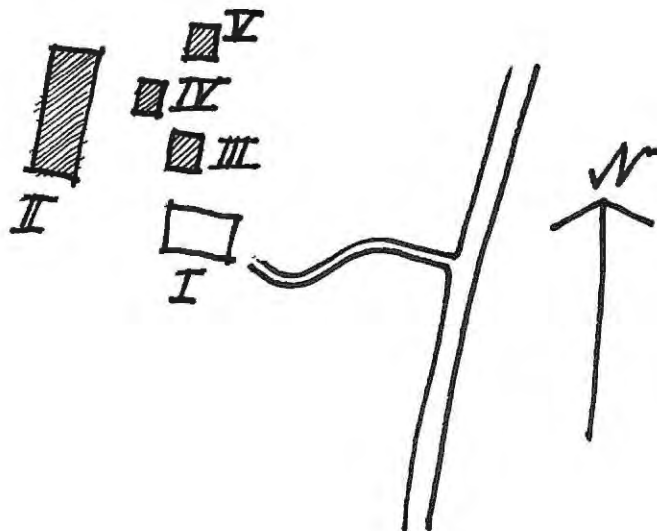

Kommun.....Arvika.....Socken.....Brunskog.....Datum..20/7.....  
 Fastighet.....Bäckelid 1<sup>5</sup>.....Film nr.A.61,63  
 Gårdsnamn.....Nolhaget.....Karta..11.c.4.w  
 Anl.art.....bostadsfastighet.....  
 Uppgiftslämnare...Ebba Osbäck, arrendator.....Avgörder erfordr.  
 Litteratur.....Stomme.....  
 Anteckn.....Fasad.....  
 Taktäckn.....

Hus n:r	Husets funktion	Byggmtrl	Fasad mtrl	Färg	Taktäckn.	Int. bes.	Byggnads-år	Kommentar
I	boningshus	T	SLL	FR	Sk		1870	
II	vedskjul, vagnskjul	B	-	FR	P		1870-t.	
III	ladugård, stall, hönshus, lada, loge	B/Tg	-	FR	P		1921	
IV	magasin	B	SLL	FR	P		"	
V	stolpbod	T	-	FR	P		1870-t.	
VI								
VII								
VIII								
IX								
X								

Planskiss

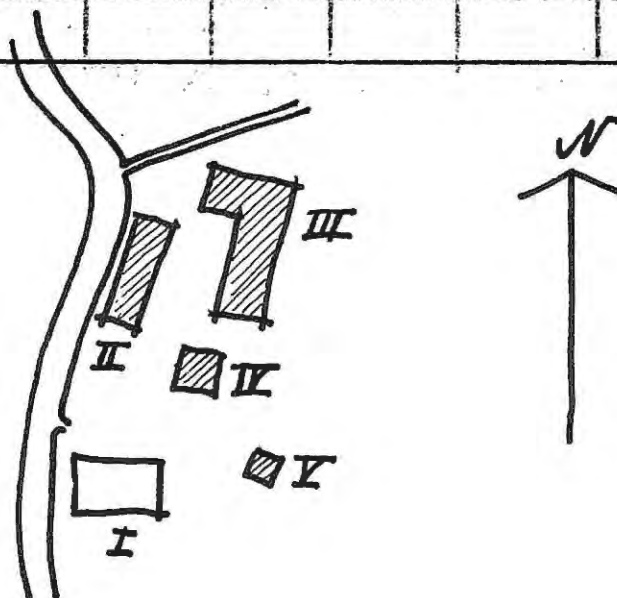

Kommun.....Arvika.....Socken.....Brunskog.....Datum..22/7.....  
 Fastighet.....Bäckelid 1<sup>6</sup>.....Film nr..A.53...  
 Gårdsnamn.....Karta..11.c.4.w.  
 Anl.art.....bostadsfastighet.....  
 Uppgiftslämnare.....Åtgärder erfordr.  
 Litteratur.....Stomme.....  
 Anteckn.....Fasad.....  
 Taktäckn.....

Hus n:r	Musets funktion	Byggmtrl	Fasad mtrl	Färg	Taktäckn.	Int. bes.	Byggnads-år	Kommentar
I	boningshus	T	SLL	FR	2T		1850-1900	
II	stolpbod	T	SLP	FR	2T		1850-1900	
III	f.d. stall, vagnskjul, ladugård, nu vedbod och garage.	T	-	FR	P		1850-1900	ladugårdsdelen riven.
IV								
V								
VI								
VII								
VIII								
IX								
X								

Planskiss

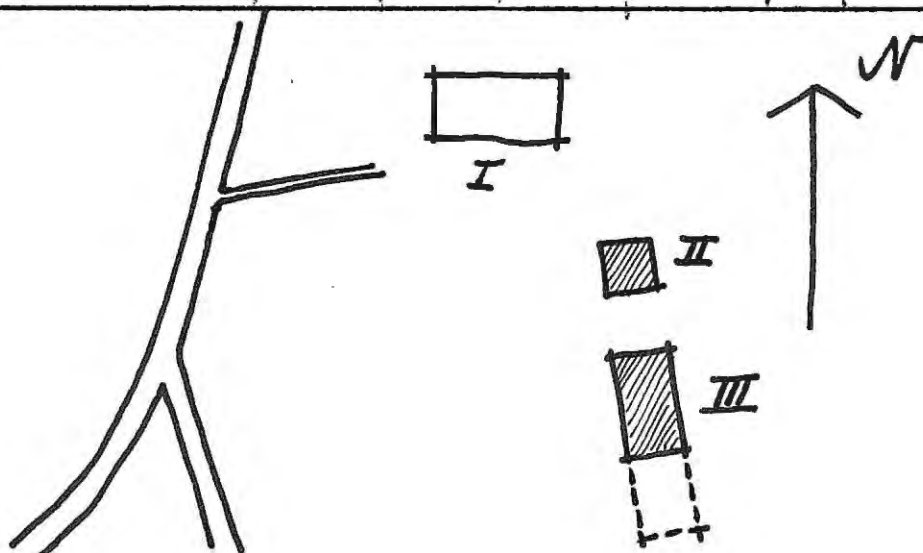

Kommun.....Arvika.....Socken.....Brunskog.....Datum.....20/7.....  
 Fastighet.....Bäckelid 1<sup>10</sup>.....Film nr.....A 58.....  
 Gårdsnamn.....Där Nole.....Karta.....11 c 4 v.....  
 Anl. art.....bostadsfastighet.....  
 Uppgiftslämnare.....Hanna Nyman, ägare.....Åtgärder erfordr.  
 Litteratur.....Se Brunskogsboken sid. 389.....Stomme.....  
 Anteckn.....Fasad.....  
 Taktäckn.....

Hus n:r	Musets funktion	Bygg- mtrl	Fasad mtrl	Färg	Tak- täckn.	Int. bes.	Byggnads- år	Kommentar
I	boningshus	T	SLL	FR	Sk		1840	f.d.faktorstall renov. 1939
II	garage	B	SLP	FR	P		1950	
III	lada, ladugård, red- skaps- o. vagnskjul	B/Tg/T	-	-	stick/P		1922	S. delen timrad fr. 1870-t.
IV	jordkällare	T/S	SSP	FR	P		1840-t.	
V	f.d. lillstuga nu bostadsfastighet	T	Et	V	2T		troligen före 1840	nu avstyckat Bäckelid 1 <sup>14</sup>
VI	f.d.mjölkammare av snickarbod	T	SLL	FR	Et		1840	renov. 1934, 1963
VII	magasin, hölada	T					1840-t.	rivet
VIII	fähus						"	"
IX								
X								

Planskiss



Kommun..... Arvika ..... Socken..... Brunskog ..... Datum..... 20/7.....  
 Fastighet..... Bäckelid 1<sup>15</sup> ..... Film nr. A. 52. 1.  
 Gårdsnamn..... Där Väste ..... Karta..... 11. c. 4. h  
 Anl. art..... bondgård .....  
 Uppgiftslämnare..... Magnus Västlund, ägare ..... Åtgärder erfordr.  
 Litteratur..... se "släktforskning o. minnesanteckningar" av ..... Stomme.....  
 Olof Västlund ..... Fasad.....  
 Anteckn..... Släktgård sedan 1600-talet. Mycket bra skick ..... Taktäckn.....

Hus n:r	Musets funktion	Bygg- mtrl	Fasad mtrl	Färg	Tak- täckn.	Int. bes.	Byggnads- år	Kommentar
I	boningshus	T	SLL	OG	P		1900	vänd
II	lillstuga	T	SLL	OG	SK		1897	
III	magasin	B	SLL	FR	P		1936	
IV	ladugård, vagnskjul redskapsbod	B/T	-	FR	Et		1896	
V	garage	B	-	FR	P		1960-t.	
VI	stolpbod	T	-	-	P		1700-tal	flyttad
VII	stolpbod	T	SLP	FR	Et		1850-1900	
VIII	garage	B	-	FR	P		1920	
IX	linbastu	T	-	-	P		1850-tal	
X	f.d. smedja nu traktorgarage	T	-	FR	P		1850-tal	

Planskiss

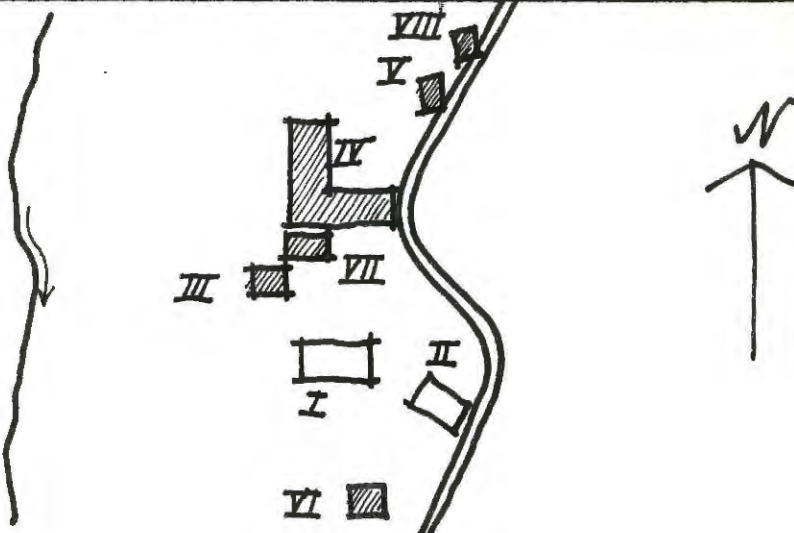



Kommun..... Arvika ..... Socken... Brunskog ..... Datum. 12/7.....  
 Fastighet..... Edane 1<sup>7</sup> ..... Film nr. A27. 28  
 Gårdsnamn..... Mellstuga ..... Karta. 11 c. 3 g.  
 Anl. art..... f.d. bondgård, nu bostadsfastighet .....  
 Uppgiftslämnare..... Atgärder erfordr.  
 Litteratur..... Stomme.....  
 Anteckn..... Fasad.....  
 Taktäckn.....

Hus n:r	Musets funktion	Bygg- mtrl	Fasad mtrl	Färg	Tak- täckn.	Int. bes. år	Byggnads- bes. år	Kommentar
I	boningshus	T	SLL	OBg	SK		1830-1880	
II	lillstuga	T?	SLL	FR	P		1850-1900	
III	ladugård	T, Br	-	FR	2T		1850-1900	
IV	källare	S	-		P		1830-1880	
V								
VI								
VII								
VIII								
IX								
X								

Planskiss

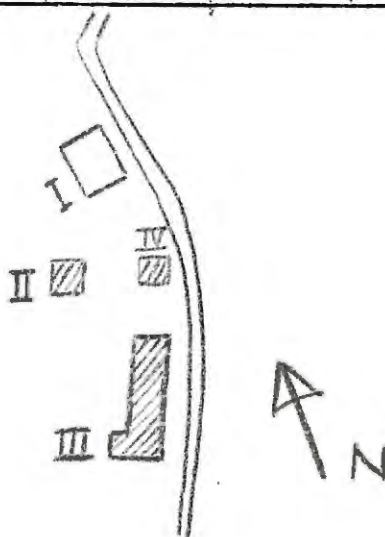

Kommun.....Arvika.....Socken.....Brunskog.....Datum...6/7....  
 Fastighet...Edane (avstyckad från l. 22 o. l. 87).....Film nr. A. 11...  
 Gårdsnamn.....Karta...11. 2. 3. 9  
 Anl. art.....f.d. bostadsfastighet.....  
 Uppgiftslämnare.....Åtgärder erfordr.  
 Litteratur.....Stomme.....  
 Anteckn.....Fasad...I.....  
 Taktäckn. I.....

Hus n:r	Musets funktion	Bygg- mtrl	Fasad mtrl	Färg	Tak- täckn.	Int. bes. år	Byggnads- år	Kommentar
I	boningshus	B?	SPS	OG	P		1900-1930	
II	uthus	B	SL	FR	P		1900-1940	
III								
IV								
V								
VI								
VII								
VIII								
IX								
X								

Planskiss

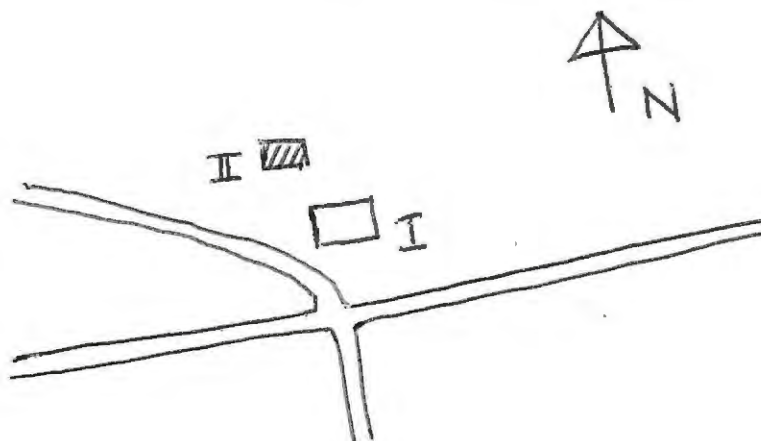

## Byggnadsinventering 1973

S-län

Kommun..... Arvika ..... Socken..... Brunskog ..... Datum. 12/7 .....

Fastighet..... Edane 1<sup>23</sup> ..... Film nr. A27 .....

Gårdsnamn..... Sydstuga ..... Karta. 11 c 3 g .....

Anl. art..... f.d. bondgård nu bostadsfastighet .....

Uppgiftslämnare..... ägaren sedan 4 år ..... Åtgärder erfordr. ....

Litteratur..... ..... Stomme.....

Anteckn..... ..... Fasad.....

..... Taktäckn.....

Hus n:r	Musets funktion	Bygg- mtrl	Fasad mtrl	Färg	Tak- täckn.	Int. bes.	Byggnads- år	Kommentar
I	boningshus	T	SLL	FR	Sk		1840	
II	stolpbod	T	-	FR	2T		1800-1850	
III	uthus, del av f.d. ladugård	T, Br	-	FR	P		ca 1890	
IV								
V								
VI								
VII								
VIII								
IX								
X								

Planskiss

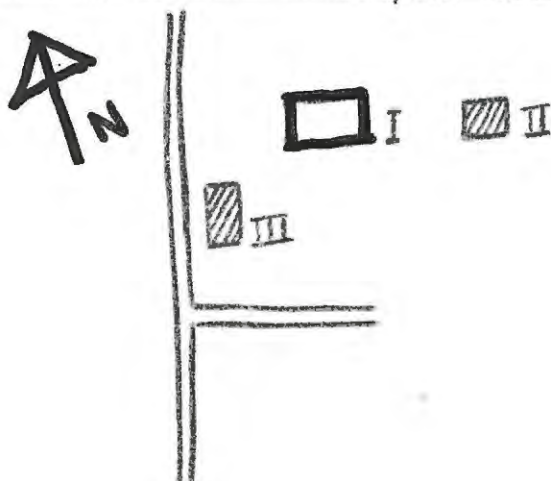

Kommun... Arvika ..... Socken... Brunskog ..... Datum... 6/7....  
 Fastighet... Edane (avstyckad från l. 110) norr om vägen ..... Film nr. A.11...  
 Gårdsnamn..... Karta... 11.c.2.g  
 Anl. art..... lantbruksfastighet.....  
 Uppgiftslämnare... ägaren ..... Åtgärder erfordr.  
 Litteratur..... Stomme.....  
 Anteckn..... Fasad.....  
 Taktäckn.....

Hus n:r	Musets funktion	Byggmtrl	Fasad mtrl	Färg	Taktäckn.	Int. bes.	Byggnads-år	Kommentar
I	boningshus	T	SSP	OV	2T		påbyggd omkr. 1920	även diagonal panel
II	uthus m. verkstad	T	SLL	FR	P		omkr. 1900	
III								
IV								
V								
VI								
VII								
VIII								
IX								
X								

Planskiss

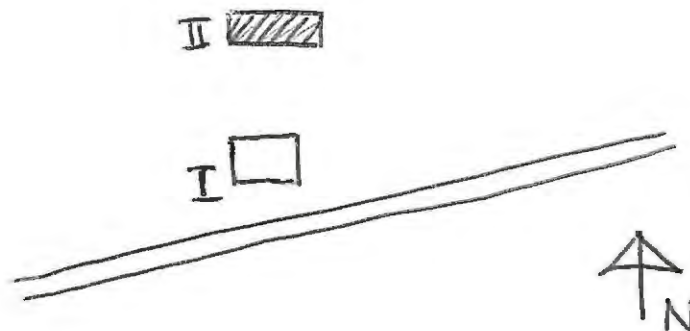

Kommun... Arvika ..... Socken... Brunskog ..... Datum... 6/7....  
 Fastighet... Edane (avstyckad från 1<sup>110</sup>) söder om vägen ..... Film nr. A.11...  
 Gårdsnamn..... Karta... 11.C.3.g  
 Anl. art... bostadsfastighet .....  
 Uppgiftslämnare..... Atgärder erfordr.  
 Litteratur..... Stomme.....  
 Anteckn..... Fasad.....  
 Taktäckn.....

Hus n:r	Musets funktion	Bygg- mtrl	Fasad mtrl	Färg	Tak- täckn.	Int. bes.	Byggnads- år	Kommentar
I	boningshus	B	SLL	FR	2T		1920-40	
II	uthus	B	SLL	FR	Et		1920-40	
III								
IV								
V								
VI								
VII								
VIII								
IX								
X								

## Planskiss

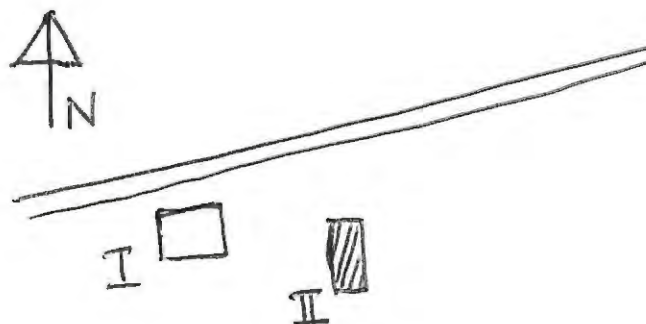

Kommun.....Arvika.....Socken....Brunskog..... Datum...6/7....  
 Fastighet....Edane...117..... Film nr..A.11..  
 Gårdsnamn....f..... Karta...11.a.3.g  
 Anl.art.....troligen bostadsfastighet.....  
 Uppgiftslämnare.....f..... Åtgärder erfordr.  
 Litteratur..... Stomme.....  
 Anteckn..... Fasad.....  
 Taktäckn.....

Hus n:r	Musets funktion	Bygg- mtrl	Fasad mtrl	Färg	Tak- täckn.	Int. bes.	Byggnads- år	Kommentar
I	boningshus	T	SLI	ORg	Ft		1860-1900	
II	lillstuga	B	L+S	OV	2T		1890-1930	
III								
IV								
V								
VI								
VII								
VIII								
IX								
X								

Planskiss

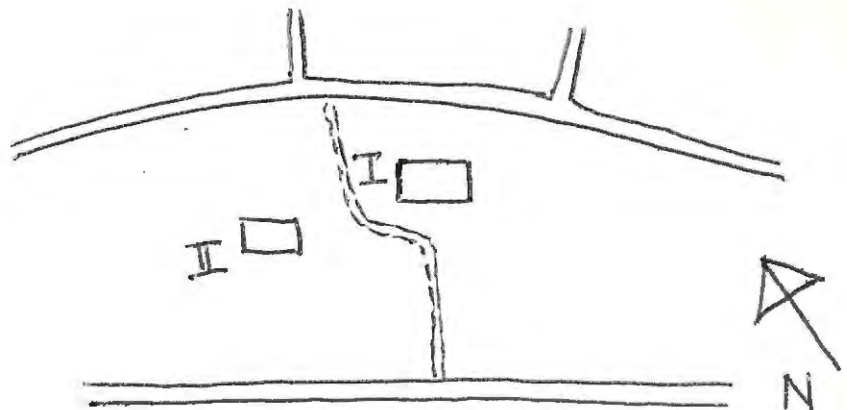

Kommun.....Arvika.....Söcken....Brunskog..... Datum...6/7....  
 Fastighet.....Edane.(bibliotek).nära.1<sup>124</sup>..... Film nr.415....  
 Gårdsnamn..... Karta...11.c.3.g  
 Anl.art.....bibliotek.....  
 Uppgiftslämnare..... Åtgärder erfordr.  
 Litteratur..... Stomme.....  
 Anteckn..... Fasad.....  
 Taktäckn.....

Hus n:r	Musets funktion	Bygg- mtrl	Fasad mtrl	Färg	Tak- täckn.	Int. bes.	Byggnads- år	Kommentar
I	bibliotek f.d. boningshus	Tq?	slät	SGr	P		1920-40	
II								
III								
IV								
V								
VI								
VII								
VIII								
IX								
X								

Planskiss

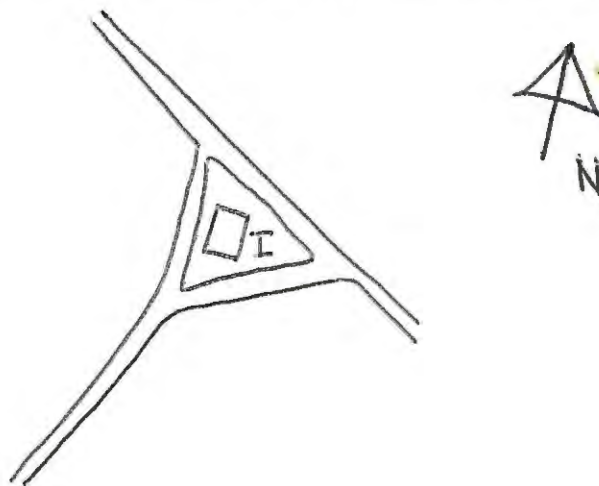

Byggnadsinventering 1973

S-län

Kommun.....Arvika.....Socken.....Brunskog.....Datum...6/7....  
 Fastighet.....Edane.....<sup>135</sup>.....Film nr.A.15...  
 Gårdsnamn.....Karta...11 c 3 g.  
 Anl.art.....bostadsfastighet.....  
 Uppgiftslämnare.....ägaren.....Åtgärder erfordr.  
 Litteratur.....Stomme.....  
 Anteckn.....Fasad.....  
 Taktäckn.....

Hus n:r	Musets funktion	Bygg- mtrl	Fasad mtrl	Färg	Tak- täckn.	Int. bes.	Byggnads- år	Kommentar
I	boningshus	B	LFS	OV	2T		1917	
II	uthus	B	-	FR	P		1910-t.	
III								
IV								
V								
VI								
VII								
VIII								
IX								
X								

Planskiss

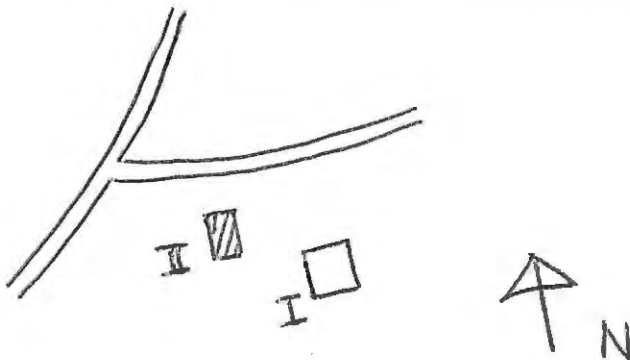

Kommun... Arvika ..... Socken... Brunskog ..... Datum.. 12/7....  
 Fastighet..... Edane 1<sup>207</sup> ..... Film nr. A28....  
 Gårdsnamn..... lillstuga ..... Karta. 11.c.3.g.  
 Anl. art..... bostadsfastighet.....  
 Uppgiftslämnare... ägaren ..... Åtgärder erfordr.  
 Litteratur..... Stomme.....  
 Anteckn..... Fasad.....  
 Taktäckn.....

Hus n:r	Musets funktion	Bygg- mtrl	Fasad mtrl	Färg	Tak- täckn.	Int. bes. år	Byggnads- år	Kommentar
I	böningshus	T	SLL	FR	2T		omkr. 1820	ombyggt
II	lillstuga	T	SLL	FR	Sk		1790-1820	"
III	uthus	Br	-	FR	papp		1900-1950	
IV	uthus	T	SLL	FR	P		1850-1900	
V								
VI								
VII								
VIII								
IX								
X								

Planskiss

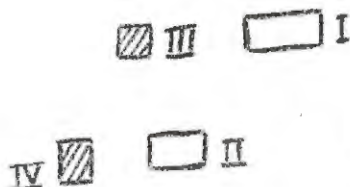

Kommun... Arvika ..... Socken... Brunsög ..... Datum... 6/7....  
 Fastighet... Edane - station ..... Film nr. A.10...  
 Gårdsnamn..... Karta... 11. c. 3. g  
 Anl. art... stationshus med tjänstebostäder.....  
 Uppgiftslämnare..... Åtgärder erfordr.  
 Litteratur..... Stomme.....  
 Anteckn..... Fasad.....  
 Taktäckn.....

Hus n:r	Musets funktion	Bygg- mtrl	Fasad mtrl	Färg	Tak- täckn.	Int. bes. år	Byggnads- år	Kommentar
I	boningshus	B	SLL	FR	2T		1900-1925	
II	stationshus	Tg	-	R	Sk		1871	
III	uthus	B	SLL	OBr	dapp		1870-talet	
IV	uthus	B	SLL	FR	Sk		1900-1925	
V	magasin	B	Pfv/SLL	FR	2T		1900-1925	
VI								
VII								
VIII								
IX								
X								

Planskiss

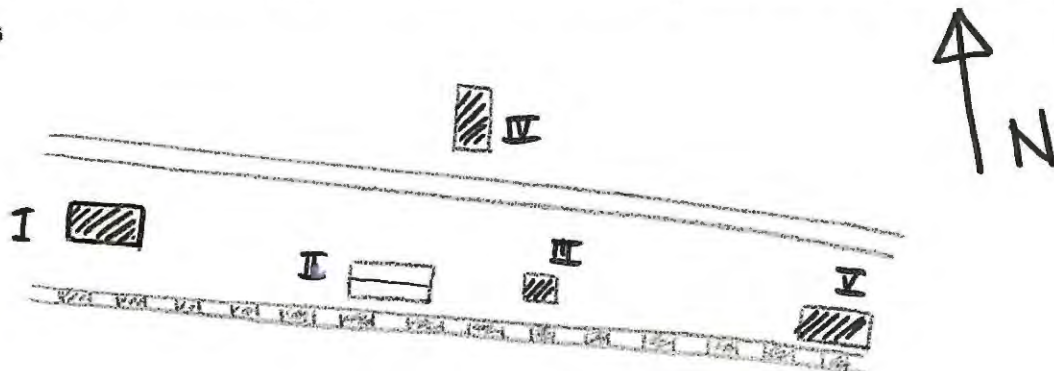

Kommun.....Arvika.....Socken.....Branskög..... Datum... 23/7...  
 Fastighet.....Finnebäck 14..... Film nr. 4 63...  
 Gördsnamn.....Bråten..... Karta... 11. 3. h  
 Anl. art.....Ladugård.....  
 Uppgiftslämnare...ägaren..... Atgärder erforder.  
 Litteratur..... Stomme.....  
 Anteckn..... Fasad.....  
 Taktäckn.....

Hus n:r	Musets funktion	Bygg- mtrl	Fasad mtrl	Färg	Tak- täckn.	Int. bes. år	Byggnads- år	Kommentar
I	boningshus	T	SLI	OG	Sk		1890	byggn. uppförd i Stockholmsmodell.
II	Lillstuga	T	SLI	OG	2T		senare 1910	
III	magasin	T	-	FR	P		1906-30	
IV	Ladugård	Tg, B	-	FR	P		1890-t. och 1914	
V								
VI								
VII								
VIII								
IX								
X								

Planskiss

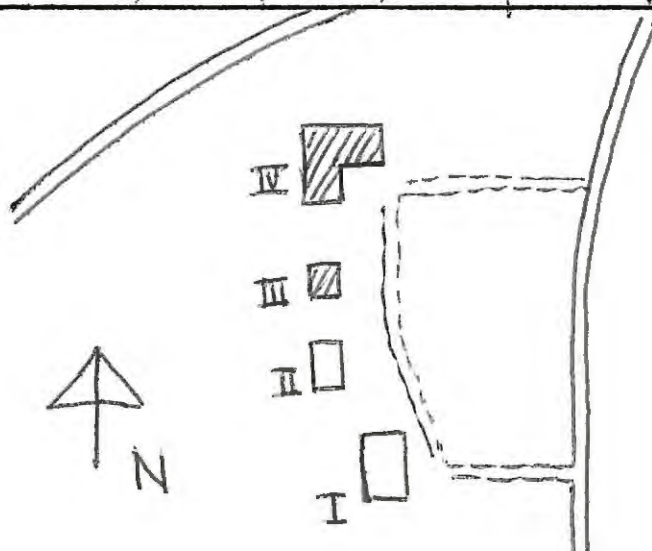

Kommun.....Aryika.....Socken.....Brunskog..... Datum..24/7....  
 Fastighet.....Finnebäck..1<sup>7</sup>..... Film nr.,A.68.,69  
 Gårdsnamn.....Nytonta..... Karta..11.c.3.h  
 Anl.art.....bondgård.....  
 Uppgiftslämnare..ägaren..... Atgärder erfordr.  
 Litteratur..... Stomme.....  
 Anteckn..... Fasad.....  
 Taktäckn.....

Hus n:r	Musets funktion	Byggmtrl	Fasad mtrl	Färg	Taktäckn.	Int. bes.	Byggnads-år	Kommentar
I	boningshus	T	SLP	FR	Sk		1867	
II	svinhus	T	SSP	FR	P		1850-1900	
III	støppbod	T	SLP	FR	P		omkr.1850	
IV	ladugård	B,T,Tg	delvis SLP	FR	P		1884	delvis äldre
V	vedskjul	T	-	FR	P		1850-1900	
VI								
VII								
VIII								
IX								
X								

Planskiss

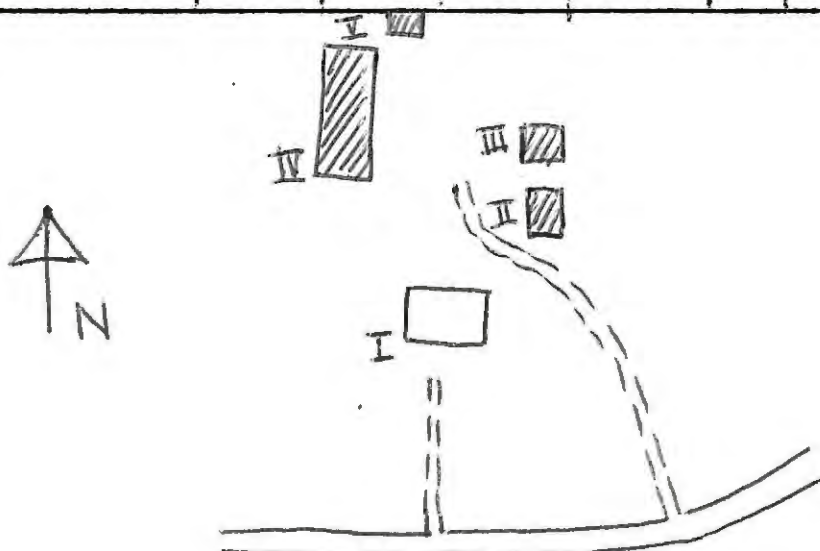

Kommun.....Arvika.....Socken.....Brusög.....Datum...23/7...  
 Fastighet.....Finneback /".....Film nr. A. 57.68  
 Gårdsnamn.....Karta...11. c. 3. h  
 Anl. art.....bondgård.....  
 Uppgiftslämnare.....Åtgärder erfordr.  
 Litteratur.....Stomme.....  
 Anteckn.....Fasad.....  
 Taktäckn.....

Hus n:r	Musets funktion	Byggmtrl	Fasad mtrl	Färg	Taktäckn.	Int. bes.	Byggnads-år	Kommentar
I	boningshus	T	SLL	FR	Sk		1800-50	
II	lillstuga	T	SLL	FR	2T		1850-1900	
III	uthus	B	-	FR	P		1900-40	
IV	vedbod n.m.	T,B	-	FR	P		1850-1900	
V	ladugård	T,Tg,B	-	FR	P		1850-1900	delvis nyare
VI	smedja	T	-	FR	stick		1850-1900	
VII								
VIII								
IX								
X								

Planskiss

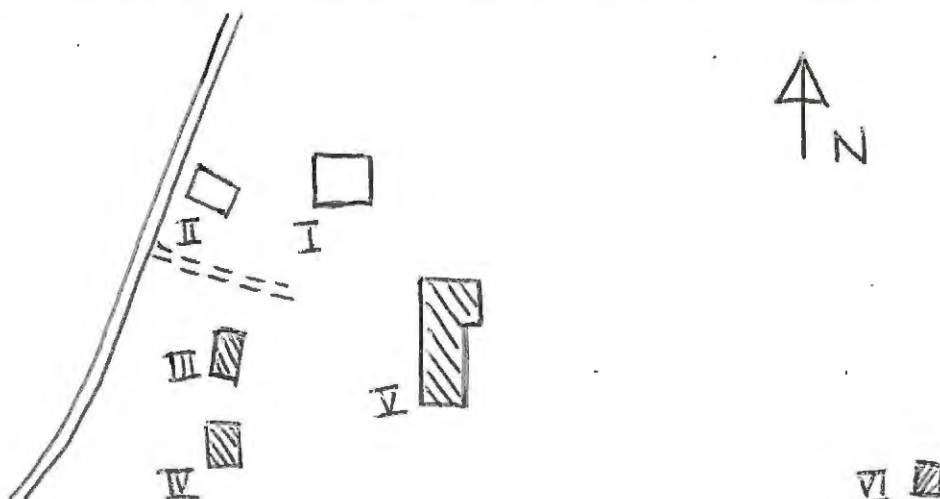

Kommun.....Arvika.....Socken.....Brunskog..... Datum...24/7...  
 Fastighet.....Finnebäck 1<sup>17</sup>..... Film nr...4.69.  
 Gårdsnamn.....Nedre Lyckan..... Karta...11.c.3.h  
 Anl. art.....bondgård.....  
 Uppgiftslämnare.....ägaren..... Atgärder erfordr.  
 Litteratur..... Stomme.....  
 Anteckn..... Fasad.....  
 Taktäckn.....

Hus n:r	Musets funktion	Bygg- mtrl	Fasad mtrl	Färg	Tak- täckn.	Int. bes.	Byggnads- år	Kommentar
I	Booningshus	T	SLL	FR	P		1910	
II	stolpbod	T	-	FR	Et		1850-1900	
III	lillstuga	T	SLL	FR	2T		1909	
IV	ladugård	T, Tg, B	-	FR	P		1903, 1922	delvis äldre
V	stall, redskapsskjul	T, B	-	FR	P			början av 1900-t.
VI	källare	S, B	-	FR	Et		1950-t.	stommen äldre
VII								
VIII								
IX								
X								

Planskiss

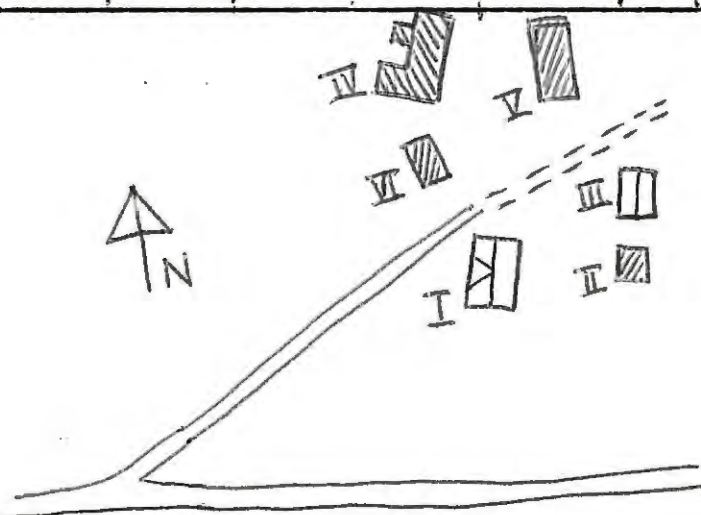

Kommun.....Arvika.....Socken.....Bruskeg..... Datum...23/7...  
 Fastighet.....Finnebäck 1<sup>26</sup>..... Film nr..A.57..  
 Gårdsnamn..... Karta..11. s. 3. h  
 Anl.art.....f.d. bondgård, nu sommarbostad.....  
 Uppgiftslämnare..... Atgärder erfordr.  
 Litteratur..... Stomme.....  
 Anteckn.gården har förr varit gästgiveri. - i nu rivna byggnader. Fasad.....  
 Taktäckn.....

Hus n:r	Musets funktion	Bygg- mtrl	Fasad mtrl	Färg	Tak- täckn.	Int. bes. år	Byggnads- år	Kommentar
I	boningshus	B	BFS	FR	2T		1910-30	
II	ladugård	B,Tg	-	FR	P		1910-30	
III								
IV								
V								
VI								
VII								
VIII								
IX								
X								

Planskiss

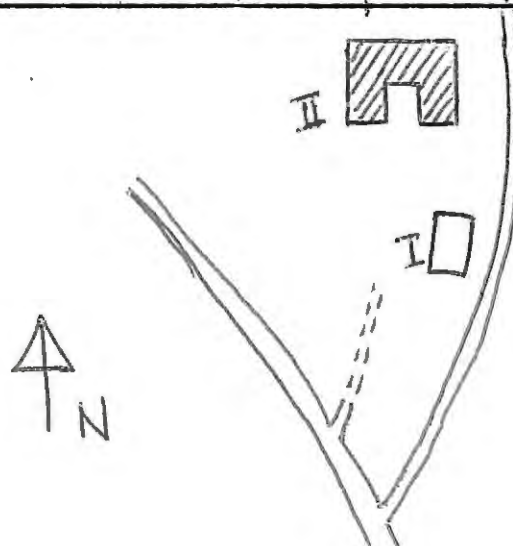

Kommun..... Arvika ..... Socken..... Brånskog ..... Datum.. 23/7....  
 Fastighet..... Finneback 1<sup>28</sup> ..... Film nr.. A. 57..  
 Gårdsnamn..... Nystuga ..... Karta.. 11. C. 3. b  
 Anl. art..... f.d. bondgård, nu sommarbostad .....  
 Uppgiftslämnare... ägaren, Annicka Larsson, sedan 1966 ..... Åtgärder erfordr.  
 Litteratur..... Stomme.....  
 Anteckn..... Fasad.....  
 Taktäckn.....

Hus n:r	Musets funktion	Bygg- mtrl	Fasad mtrl	Färg	Tak- täckn.	Int. Byggnads- bes. år	Kommentar
I	boningshus	T	SL	FR	2T	1880-t.	
II	f.d. stall	T	-	-	P	1830-50	stall har tillh. gästgiveri i granngården.
III	revet						
IV	svinhus	T	-	FR	stick	1850-1900	
V	källare	S;B	-	FR	2T	1850-1900	
VI							
VII							
VIII							
IX							
X							

Planskiss

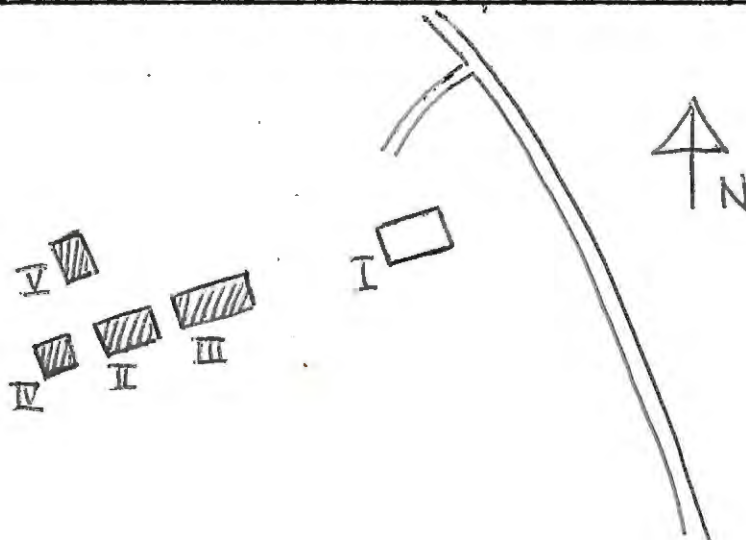

Kommun.....Arvika.....Socken....Brunskog..... Datum...23/7....  
 Fastighet.....Finneback 1<sup>63</sup>..... Film nr. A54,57.  
 Gårdsnamn.....Intaket..... Karta. 11. c. 3. h.  
 Anl. art..... f.d. bondgård, nu sommarbostad.....  
 Uppgiftslämnare.....ägaren sedan 1967..... Åtgärder erfordr.  
 Litteratur..... Stomme.....  
 Anteckn..... Fasad.....  
 Taktäckn.....

Hus n:r	Musets funktion	Bygg- mtrl	Fasad mtrl	Färg	Tak- täckn.	Int. bes.	Byggnads- år	Kommentar
I	boningshus	T	SLL	FR	P		1850-1900	
II	lillstuga	T	SLP	FR	P		1850-1900	
III	ladugård	T,Tg	-	X FR	P		1850-1900	tillbyggd senare
IV	källare	S	-	-	2T		1850-1900	
V								
VI								
VII								
VIII								
IX								
X								

Planskiss

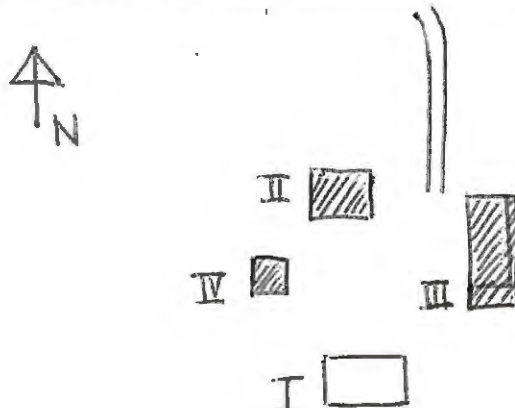

Kommun.....Arvika.....Socken.....Brusskog.....Datum...23/7....  
 Fastighet.....Finneback 3<sup>1</sup>.....Film nr..A 54..  
 Gårdsnamn.....Kråkbråten.....Karta..11. c. 3. h.  
 Anl. art.....f.d. bondgård, nu bostadsfastighet.....  
 Uppgiftslämnare.....ägaren Anders Stenbäck.....Åtgärder erfordr.  
 Litteratur.....Stomme.....  
 Anteckn.....Fasad.....  
 Taktäckn.....

Hus n:r	Husets funktion	Bygg- mtrl	Fasad mtrl	Färg	Tak- täckn.	Int. bes. år	Byggnads- år	Kommentar
I	boningshus	T	SLL	FR	2T		omkr. 1850	
II	boningshus, lillstuga	T	SLL	FR	2T		omkr. 1850	f.d. snickarbod
III	ladugård	Tg, B	-	FR	stick		1930-t.o.-42	
IV	lekstuga, vedbod	B	-	FR	stick		omkr. 1900	
V								
VI								
VII								
VIII								
IX								
X								

Planskiss

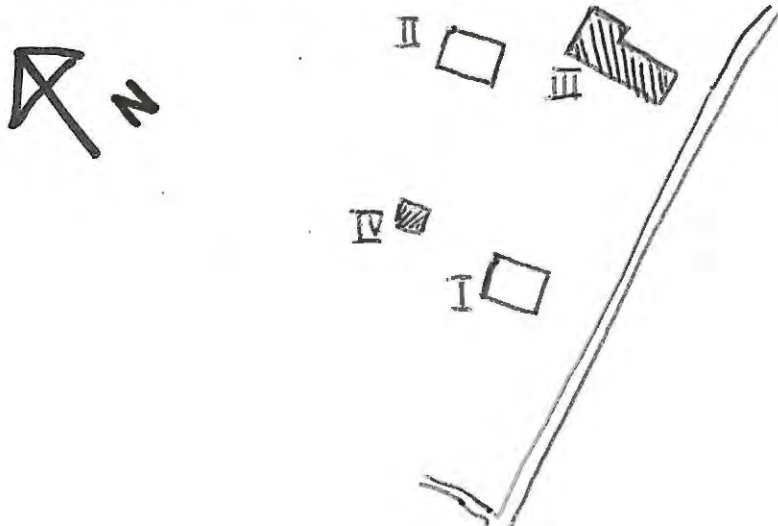

## Byggnadsinventering 1973

S-län

Kommun.....Arvika.....Socken.....Brunskog.....Datum...23/7....  
 Fastighet.....Finneback 4<sup>1</sup>.....Film nr...A 68, 57  
 Gårdsnamn.....Tomta.....Karta...11 c 3 h  
 Anl. art.....bondgård.....  
 Uppgiftslämnare.....ägaren Gunnar Olsson.....Åtgärder erfordr.  
 Litteratur.....sedan.....Stomme.....  
 Anteckn.....släktgård, 1630.....Fasad.....  
 Taktäckn.....

Hus n:r	Musets funktion	Byggmtrl	Fasad mtrl	Färg	Taktäckn.	Int. bes.	Byggnads-år	Kommentar
I	boningshus	T	SLL	OGr	P		1895	
II	lillstuga	T	SLL	OGr	2T		omkr. 1900	
III	mjölkbod	Tg	rapp	-	P		1948	
IV	magasin	T	SLL	FR	P		omkr. 1850	
V	ladugård	T, Tg, B	-	FR	P		1800-20	ombvagd 1900
VI	vagnbod	B	-	FR	P		omkr. 1900	
VII	smedja	T	-	FR	P		omkr. 1810	
VIII	källare o. bod	S, B	SLP	FR	P		omkr. 1850	
IX								
X								

Planskiss

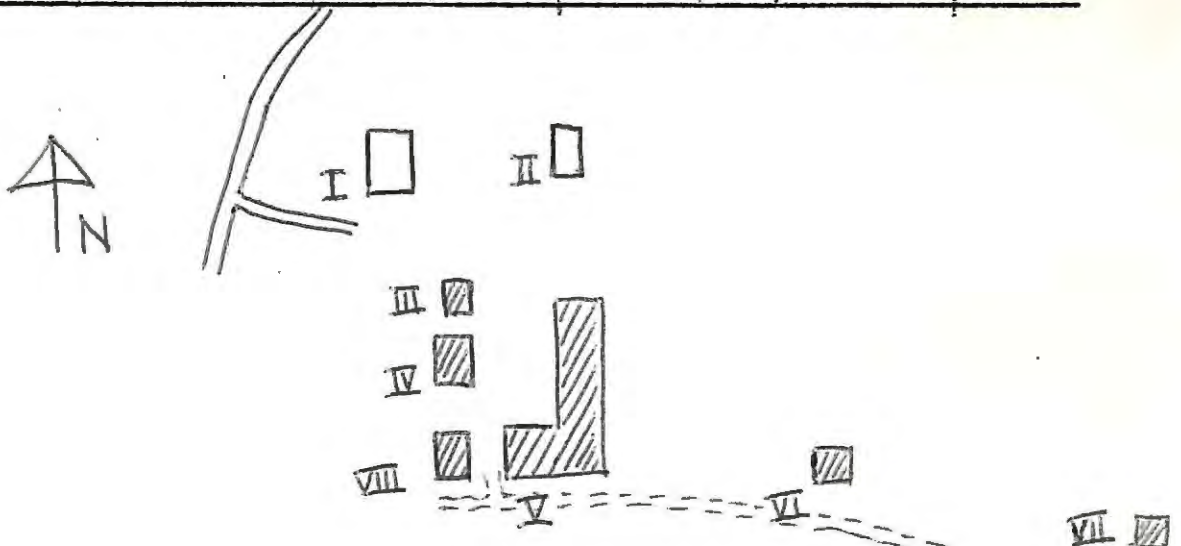

Kommun..... Arvika..... Socken..... Brunskog..... Datum.. 11/7.....  
 Fastighet..... Föske 1<sup>4</sup> A..... Film nr.. A.14..  
 Gårdsnamn..... Karta.. 11.9.49.  
 Anl. art..... bondgård.....  
 Uppgiftslämnare..... Åtgärder erfordr.  
 Litteratur..... Stomme.....  
 Anteckn..... Fasad.....  
 Taktäckn.....

Hus n:r	Musets funktion	Bygg- mtrl	Fasad mtrl	Färg	Tak- täckn.	Int. bes.	Byggnads- år	Kommentar
I	boningshus	T	SLL	FR	SK		slutet 1700-tal.	helt renov. 1950 Nya fönster
II	lillstuga	T/B	SLL	FR	SK		äldre delar fr. 1850-1900	1960-70 tillbyggd
III	svinhus	B/KS	-	FR/SV	P		1959	
IV	lada	B	-	FR	P		"	
V	uthus f. unadiur	B	-	FR	P		"	
VI	stolpbod	T	-	FR	2T		1850-1900	
VII	traktor garage	B	-	FR	P		1959	
VIII	lada	B	SLL	-	stick		1900-50	står på sten- källare
IX								
X								

Planskiss

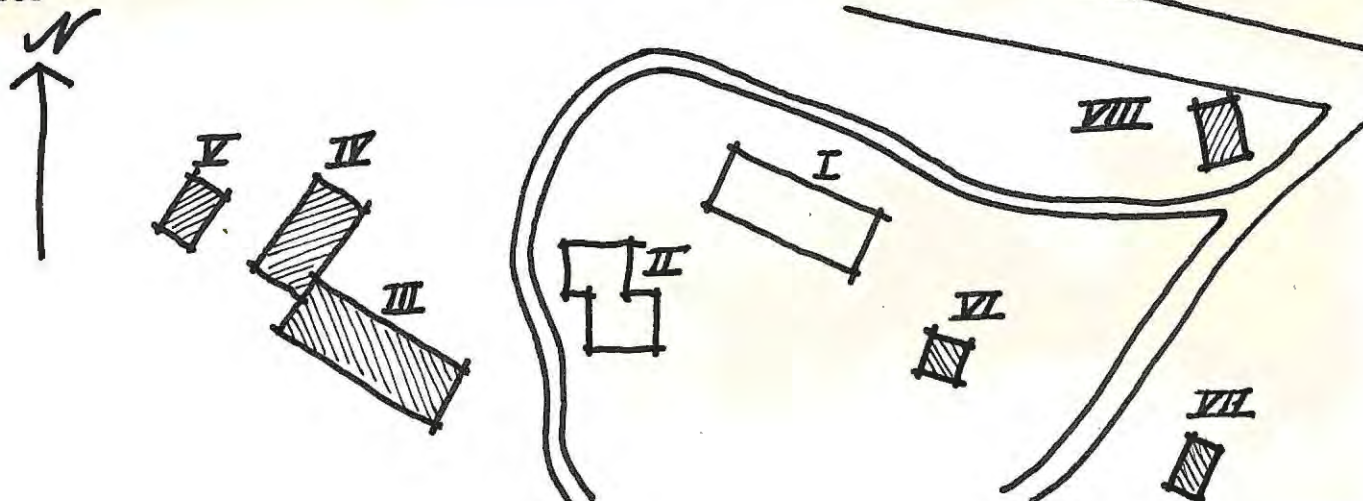

Kommun..... Arvika ..... Socken..... Brunskog ..... Datum.. 12/7....  
 Fastighet..... Föske 1<sup>5</sup> ..... Film nr. 414. 416  
 Gårdsnamn..... Karta.. 11.9.4.9  
 Anl. art..... bondgård .....  
 Uppgiftslämnare..... Åtgärder erfordr.  
 Litteratur..... Stomme.....  
 Anteckn..... Fasad.....  
 Taktäckn.....

Hus n:r	Musets funktion	Bygg- mtrl	Fasad mtrl	Färg	Tak- täckn.	Int. bes.	Byggnads- år	Kommentar
I	boningshus	T	SLP	FR	Sk		slutet av 1700-tal.	
II	stolpbod	T	SLP	FR	P		1850-1900	
III	garage	B	SLL	I BR	P		1960-70	
IV	lillstuga	T	SLP	FR	Sk		1800-50	
V	tvättstuga	B	SLL	FR	P		1960-70	
VI	hönshus	B	SLL	FR	papp		1900-50	
VII	ladugård	Tg/B	-	FR	P		1900-50	
VIII	lada	B	-	FR	Et		1900-50	står på sten- källare
IX								
X								

Planskiss

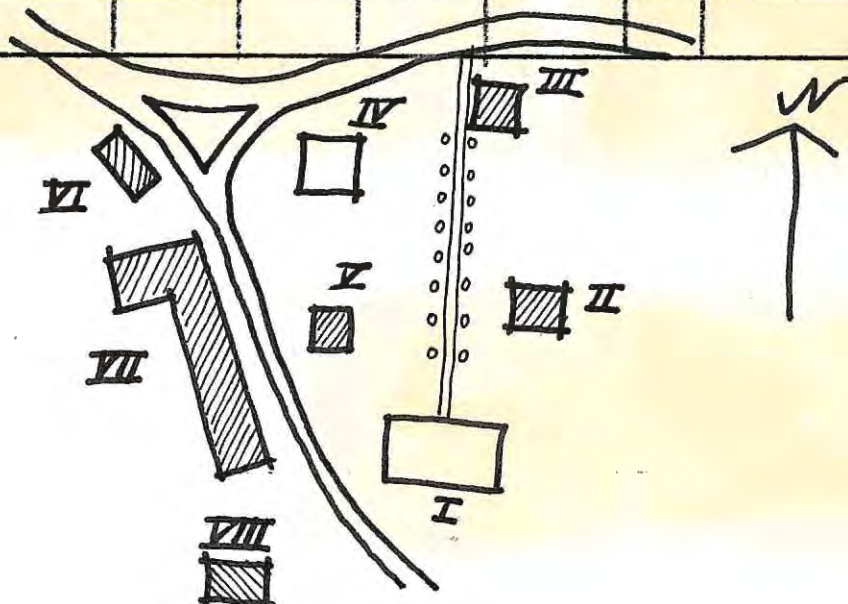

Byggnadsinventering 1973

S-län

Kommun.....Arvika.....Socken.....Brunskog..... Datum..11/7.....  
 Fastighet.....Föske.11..... Film nr..A14...  
 Gårdsnamn.....där-väste..... Karta..11.a.3.g  
 Anl. art..... bostadsfastighet.....  
 Uppgiftslämnare..... Atgärder erfordr.  
 Litteratur..... Stomme.....  
 Anteckn..... Fasad.....  
 Taktäckn.....

Hus n:r	Musets funktion	Bygg-mtrl	Fasad mtrl	Färg	Tak-täckn.	Int. bes.	Byggnads-år	Kommentar
I	boningshus	T	SLL	FR	Sk		sent 1700-tal	i originalskick farstukvisten renov. 1940-t.
II	lillstuga	T	SLL	FR	Sk		1800-1850	
III	uthus	B	SLL	FR	P		1950-60	
IV	stall, vagnskjul	B/T	-	FR	P		delar från 1800-50	flyttad
V	loge	T	-	-	P		1800-50	
VI	stolpbod	T	-	FR	stick		1800-50	stenkällare i botten. Flyttad
VII	svinhus	T	-	-	stick		"	
VIII								
IX								
X								

Planskiss

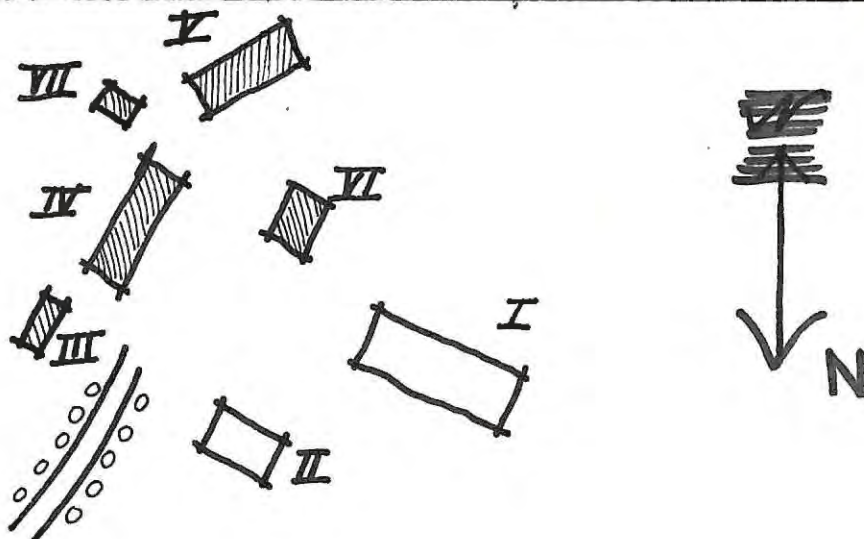

Kommun..... Arvika..... Socken..... Brunskog..... Datum....12/7..  
 Fastighet..... Föske 1<sup>36</sup>..... Film nr...416..  
 Gårdsnamn..... Karta...11.c.4.g  
 Anl.art..... bostadsfastighet.....  
 Uppgiftslämnare..... Åtgärder erfordr.  
 Litteratur..... Stomme.....  
 Anteckn..... Fasad.....  
 Taktäckn.....

Hus nr	Musets funktion	Byggmtrl	Fasadmtrl	Färg	Taktäckn.	Int. bes.	Byggnads-år	Kommentar
I	boningshus	T	SLL	OV	Sk		1800-50	flyttad. Ut o. inv. renov.1949
II	lillstuga	B	SLL	FR	Sk		1940-50	
III	stolpbod	T	-	FR	Et		1800-50	
IV	f.d. stall. lada	T	-	FR	P		1800-50	
V	f.d.ladugård, vagnskiul. lada, loge	T/B	-	FR	P/Et		1850-1900	
VI								
VII								
VIII								
IX								
X								

Planskiss

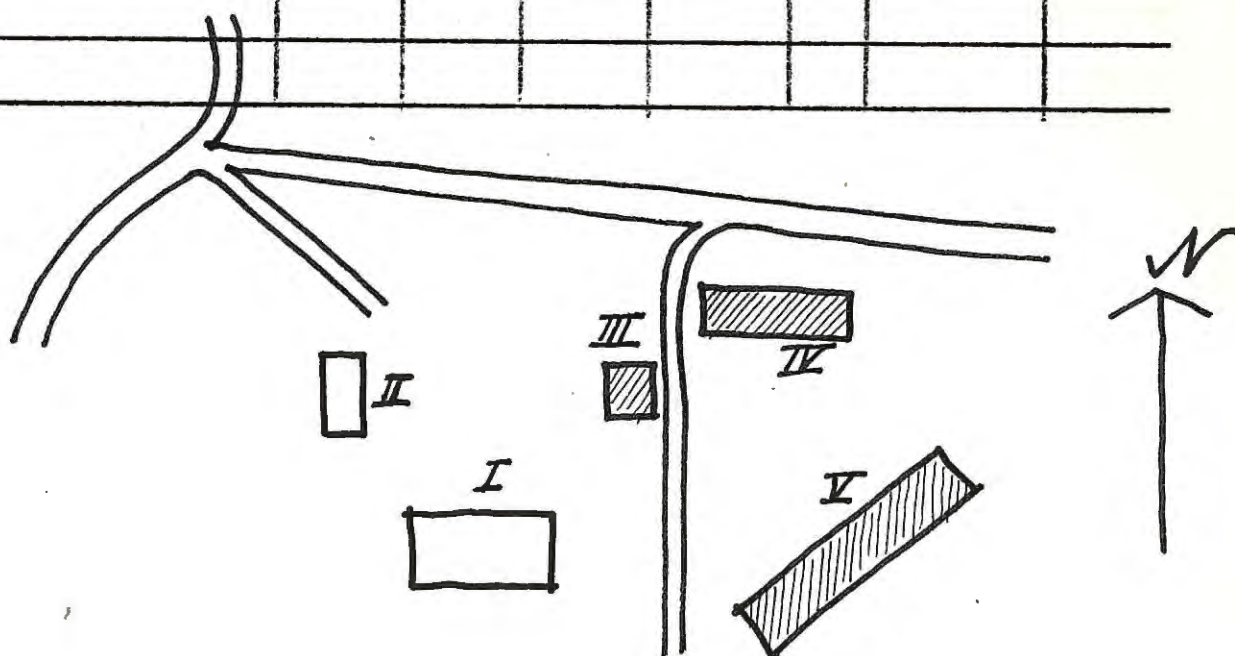

Kommun.....Arvika.....Socken.....Brunskog.....Datum..11/7.....  
 Fastighet....Föske. 2'.....Film nr.A13, A14  
 Gårdsnamn....västra föske.....Karta..11.c.4.g  
 Anl.art.....bondgård (förr prästgård).....  
 Uppgiftslämnare...arrendator Gustav Adolfsson.....Åtgärder erfordr.  
 Litteratur.....Stomme..II.....  
 Anteckn.....Fasad.....  
 Taktäckn..II.....

Hus n:r	Husets funktion	Byggmtrl	Fasadmtrl	Färg	Taktäckn.	Int. bes.	Byggnads-år	Kommentar
I	boningshus	T	SLL	FR	2T		1850-1900	prästg. som stod S I brann ned. ombyggnad renov.
II	förråd, f.d. drängstuga	T	-	FR	sk/stick	Y	sent 1700-t.	dåligt skick t. invändigt
III	ladugård, loze, stall f.d. tvättstuga	B/Tg	-	FR	P/2T		1900-50	stall renov. oc utbyggt 1934
IV	nu förråd	B	SLL	FR	2T		1940-t.	
V	f.d. mangelbod och avträde. Nu fähus	T	-	FR	stick		sent 1700-t.	avträde för 7 personer
VI	magasin	T	-	FR	Et		-	arbod
VII	traktor garage	B	SLL	FR	P		1920-30	flyttat från Nordtorpet 1950.
VIII								60.
IX								
X								

Planskiss

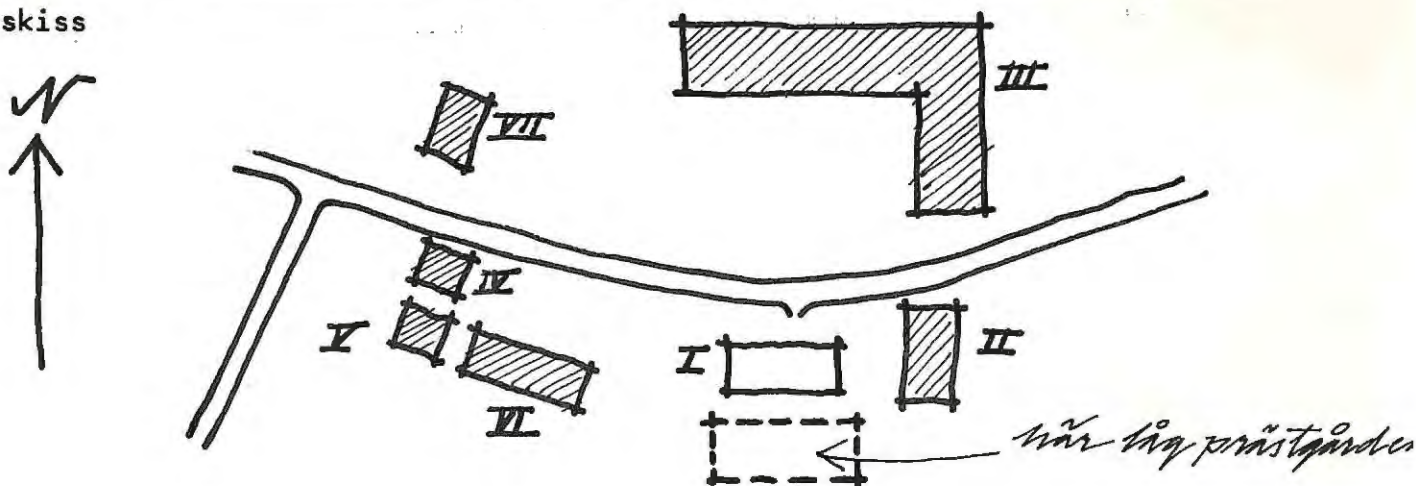

Byggnadsinventering 1973

S-län

Kommun.....Aryika.....Socken.....Brunskog..... Datum..10/7....  
 Fastighet.....Gryttor.1<sup>13</sup>..... Film nr.4.20.21  
 Gårdsnamn.....Östängen..... Karta..11.c.2.f  
 Anl.art.....bondgård.....  
 Uppgiftslämnare..... Atgärder erfordr.  
 Litteratur..... Stomme.....  
 Anteckn..... Fasad.....  
 Taktäckn.....

Hus n:r	Musets funktion	Bygg- mtrl	Fasad mtrl	Färg	Tak- täckn.	Int. bes.	Byggnads- år	Kommentar
I	boningshus	T	SLI	FR	P		1850-1900	ombv.cat
II	ladugård	Tg,Br		FR	P		1880-1930	
III	uthus	T	delvis SSP	FR	P		1850-1900	
IV	stolpbod	T	-	FR	stick		1850-1900	
V	jordkällare	S,T	-	-	P		1850-1900	
VI								
VII								
VIII								
IX								
X								

Planskiss

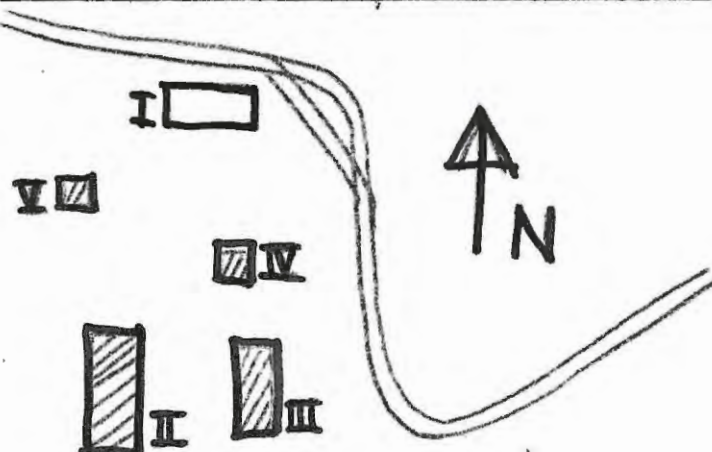

Gryttom 1:21

Leif Hummjö  
054/187567

16 021 48

Kommun.....Arvika.....  
Fastighet.....Gryttom 1.....  
Gårdsnamn.....Norra Mel.....  
Anl.art.....f.d. bond.....  
Uppgiftslämnare.....ägare.....  
Litteratur.....Boken.....  
Anteckn.....Tilläggsplaner.....

Hus n:r	Musets funktion	Byggmtrl	Fasad mtrl	Färg	Tak-täckn.	Int. bes.	Byggnads-år	Kommentar
I	boningshus	T	SLP	FR	Sk	×	1790-t.	
II	stolpbod	T	-	FR	Sk		1790-t.	
III	stall m.m.	T, Br	-	FR	P		1800-1850	
IV								
V								
VI								
VII								
VIII								
IX								
X								

Planskiss

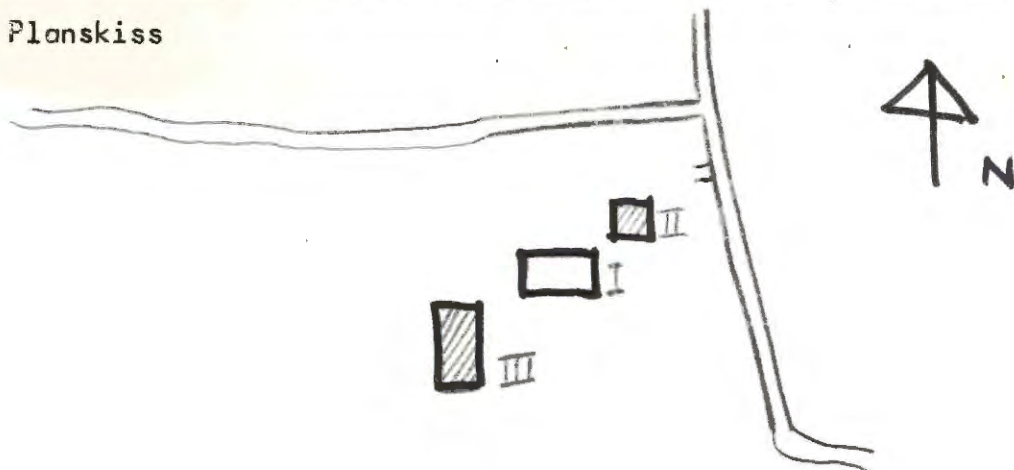

Kommun..... Arvika ..... Socken..... Brunskog ..... Datum. 11/7.....  
 Fastighet..... Gryttom 1<sup>21</sup> ..... Film nr. A26, 27  
 Gårdsnamn..... Norra Mellstuga ..... Karta. 11. c. 2. g.  
 Anl. art..... f.d. bondgård, nu sommarbostad .....  
 Uppgiftslämnare..... ägaren *Leif Hamyö* <sup>054/187567</sup> ..... Åtgärder erfordr.  
 Litteratur..... Boken om Brunskog ..... Stomme.....  
 Anteckn. *Tilläggsisolerad, nya fönster, 1980* ..... Fasad... I.....  
 Taktäckn. I.....

Hus n:r	Musets funktion	Bygg- mtrl	Fasad mtrl	Färg	Tak- täckn.	Int. bes. år	Byggnads- år	Kommentar
I	boningshus	T	SLP	FR	Sk	×	1790-t.	
II	stolpbod	T	-	FR	Sk		1790-t.	
III	stall m.m.	T, Br	-	FR	P		1800-1850	
IV								
V								
VI								
VII								
VIII								
IX								
X								

Planskiss

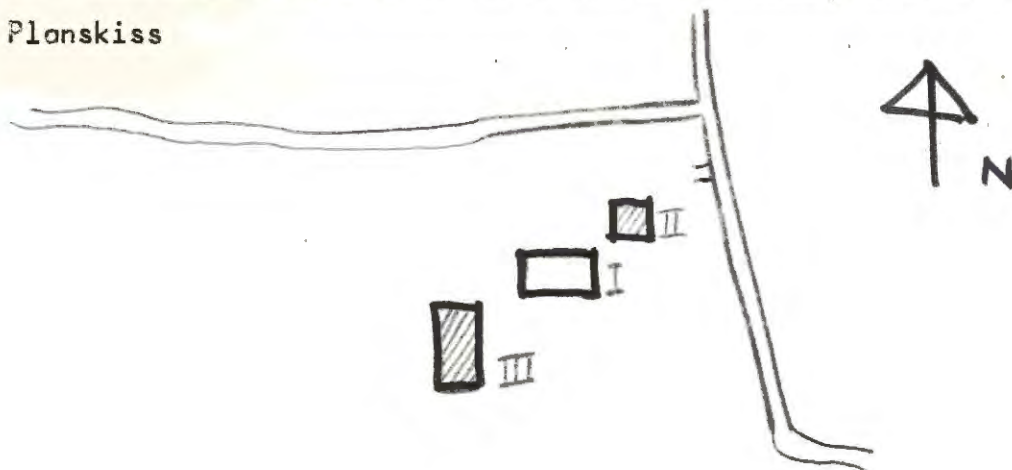

## Byggnadsinventering 1973

S-län

Kommun.....Arvika.....Socken.....Brunskog..... Datum..11/7.....  
 Fastighet...Gryttom 1<sup>23</sup>..... Film nr.....  
 Gårdsnamn..... Karta..11.c.2.g.  
 Anl.art..... bostadsfastighet.....  
 Uppgiftslämnare...ägaren..... Åtgärder erfordr.  
 Litteratur..... Stomme.....  
 Anteckn...ej fotograferat, p.g.a. ägarens önskemål..... Fasad.....  
 Taktäckn.....

Hus n:r	Musets funktion	Byggmtrl	Fasad mtrl	Färg	Taktäckn.	Int. bes.	Byggnads-år	Kommentar
I	boningshus	T	SLL SLP	FR	Sk		1830-1880	
II	lillstuga	Br?	SLL	FR	P		1900-t.	
III	ladugård	Tg,Br	-	FR,SV	P,Et		1900-t.	
IV	stolpbod	T	-	stick			1900-1940	
V	garage	Tg,Br	-	FR,SV	Et		1930-70	
VI								
VII								
VIII								
IX								
X								

Planskiss

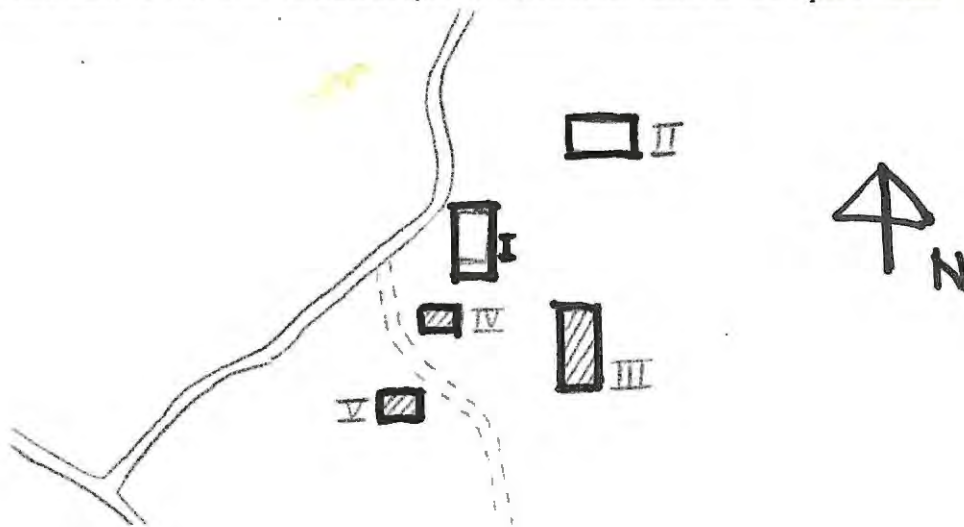

## Byggnadsinventering 1973

S-län

Kommun.....Arvika.....Socken.....Brunskog.....Datum.12/7.....  
 Fastighet.....Gryttom 1<sup>28</sup>.....Film nr..4.29..  
 Gårdsnamn.....Karta..11.c.2.g  
 Anl.art.....bondgård.....  
 Uppgiftslämnare.....Åtgärder erfordr.  
 Litteratur.....Stomme.....  
 Anteckn.....Fasad.....  
 Taktäckn.....

Hus n:r	Musets funktion	Bygg- mtrl	Fasad mtrl	Färg	Tak- täckn.	Int. bes.	Byggnads- år	Kommentar
I	boningshus	T	SLL	FR	P		1880-1930	
II	uthus	Br	SLL	FR	P		1950-1970	
III	vedbod, m.m.	T, Br	-	FR	P		1850-1900	
IV	ladugård	Tg, Br	-	FR	Et		1900-1940	
V	stolpbod	T	-	FR	Sk		1850-1900	
VI	fårhus? m.m.	T	-	-	P		1850-1900	
VII	källare	S, Br	-	FR	2T		1850-1900	
VIII								
IX								
X								

Planskiss

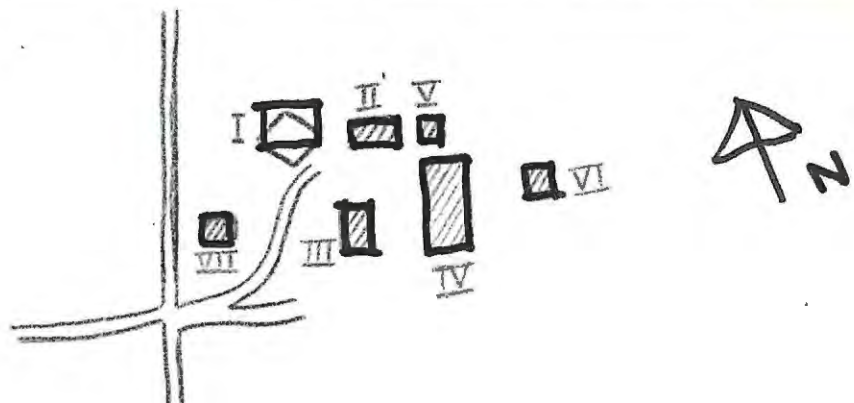

## Byggnadsinventering 1973

S-län

Kommun... Arvika ..... Socken... Brunskog ..... Datum. 12/7.....  
 Fastighet... Gryttom 1<sup>31</sup> ..... Film nr. A.30.....  
 Gårdsnamn... Nolgården ..... Karta. 11 c. 3 g.  
 Anl. art. ....  
 Uppgiftslämnare... grannen, Axel Johansson ..... Åtgärder erfordr.  
 Litteratur..... Stomme.....  
 Anteckn..... Fasad.....  
 Taktäckn.....

Hus n:r	Musets funktion	Byggmtrl	Fasad mtrl	Färg	Taktäckn.	Int. bes.	Byggnads-år	Kommentar
I	boningshus	T	SLL	FR	Sk		omkr. 1820	e. branden i Gryttom 1813
II	stolpbod	T	-	FR	Sk		1850-1900	
III	ladugård	T, Tg, Br	-	FR	Et, P		1890-t.	
IV	vedbod	Br	-	FR	stick		1920-t.	
V	lada	Br	-	FR	stick		1920-t.	
VI								
VII								
VIII								
IX								
X								

Planskiss

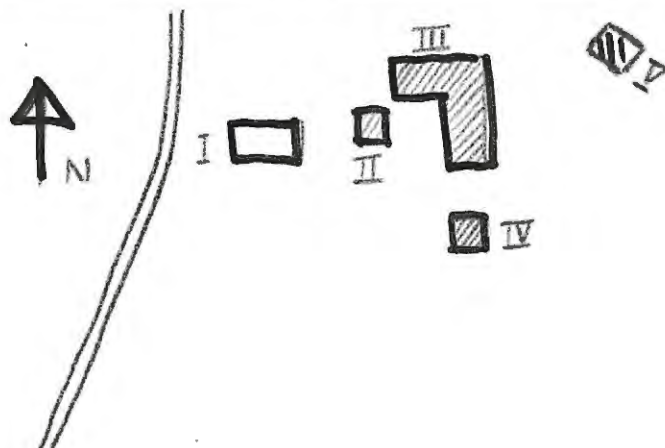

Kommun.....Arvika.....Socken.....Brunskog.....Datum.12/7.....  
 Fastighet.....Gryttom 1<sup>32</sup>.....Film nr.A29.30  
 Gårdsnamn.....Nolgården.....Karta.11.9.3.g.  
 Anl.art.....  
 Uppgiftslämnare.....ägaren, Axel Johansson.....Åtgärder erfordr.  
 Litteratur.....Stomme.....  
 Anteckn.....Fasad.....  
 Taktäckn.....

Hus n:r	Musets funktion	Byggmtrl	Fasadmtrl	Färg	Taktäckn.	Int. bes.	Byggnads-år	Kommentar
I	boningshus	T	SLL	FR	P		omkr.1850	
II	lillstuga	T	SLL	FR	P		omkr.1890	
III	ladugård	Tg,T,Br	-	FR	P		omkr.1920	tillbyggt 1953
IV	uthus	Br	SLL	FR	Shock		omkr.1930	
V	stolpbod	T	SLP	FR	P		omkr.1900	
VI	uthus	Br	-	FR	P		omkr.1930	
VII								
VIII								
IX								
X								

Planskiss

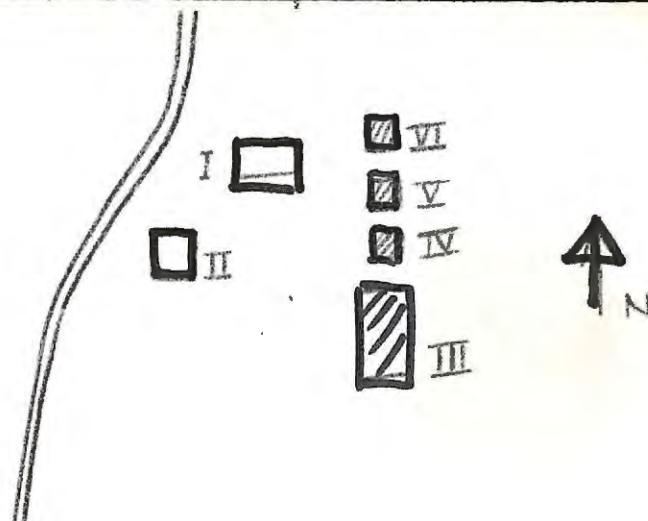

Kommun.....Arvika.....Socken.....Brunskog.....Datum.12/7.....  
 Fastighet...Gryttom 1<sup>34</sup>.....Film nr.4.28.29,74  
 Gårdsnamn...Västra Nordtomta.....Karta.11.9.2.9.  
 Anl.art....f.d. bondgård, nu sommarbostad.....  
 Uppgiftslämnare....grannen.....Åtgärder erfordr.  
 Litteratur.....Stomme.....  
 Anteckn.....Fasad.....  
 Taktäckn..VI...

Hus n:r	Husets funktion	Byggmtrl	Fasad mtrl	Färg	Taktäckn.	Int. bes.	Byggnads-år	Kommentar
I	boningshus	T	SLP	FR	Sk		1800-1830	
II	lillstuga	T	SLL	FR	Sk		1800-1850	?
III	stolpbod	T	-	FR	Sk		1800-1850	
IV	vaqn. <sup>bod</sup> vedbod	T	-	FR	P		1850-1900	
V	fähus, vaqn. bod	T, Br	-	FR	P		1850-1900	
VI	ladugård	SIT/Tg	-	-	halm, P		1825-1875	
VII								
VIII								
IX								
X								

Planskiss

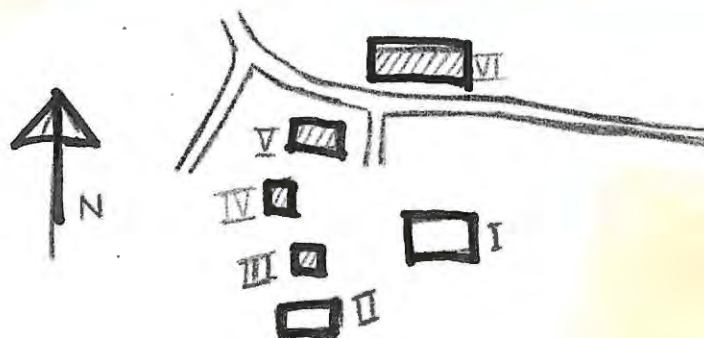

## Byggnadsinventering 1973

S-län

Kommun.....Arvika.....Socken.....Brunskog.....Datum..12/7.....  
 Fastighet.....Gryttom 1<sup>35</sup> A.....Film nr.....A 28.....  
 Gårdsnamn.....Karta..11 c 2 g.....  
 Anl.art.....nu sommarbostad.....  
 Uppgiftslämnare.....Åtgärder erfordr.  
 Litteratur.....Stomme.....  
 Anteckn.....Fasad.....  
 Taktäckn.....

Hus n:r	Musets funktion	Byggmtrl	Fasad mtrl	Färg	Taktäckn.	Int. bes.	Byggnads-år	Kommentar
I	boningshus	T	SLP	FR	Sk		1800-1850	
II	stolpbod	T	delvis SLP	FR	Sk		1800-1850	
III	ladugård m.m. rivet							
IV								
V								
VI								
VII								
VIII								
IX								
X								

Planskiss

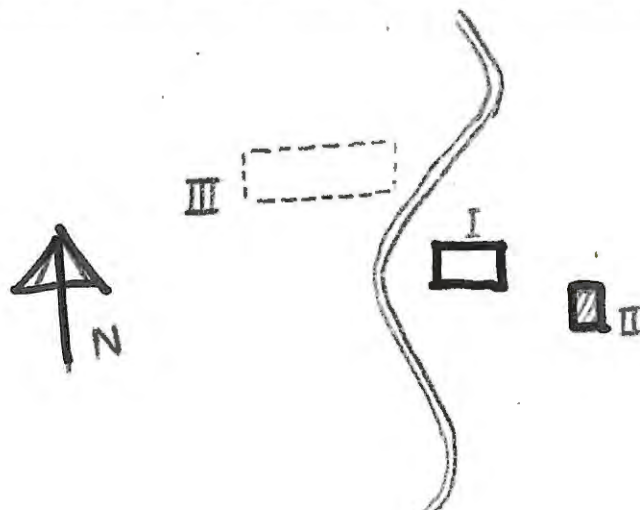

## Byggnadsinventering 1973

S-län

Kommun.....Arvika.....Socken.....Brunskog..... Datum.12/7.....  
 Fastighet.....Gryttom 1<sup>36</sup>..... Film nr.4.29.....  
 Gårdsnamn.....Östra Nordtomta..... Karta.11.c.2.g.  
 Anl.art.....bondgård.....  
 Uppgiftslämnare.....ägaren, Anna Johansson..... Åtgärder erfordr.  
 Litteratur..... Stomme.....  
 Anteckn.....Östra Nordtomta avstyckad från Västra Nordtomta..... Fasad.....  
 Taktäckn.....

Hus n:r	Musets funktion	Byggmtrl	Fasad mtrl	Färg	Taktäckn.	Int. bes.	Byggnads-år	Kommentar
I	boningshus	T	SLL	FR	Sk		1840-1880	ombyggt 1955
II	uthus	Br	SLL	FR	P		1900-1950	
III	ladugård	Tg, T	-	FR	P		1810-80	tillbyggt 1934
IV	vedbod, vagnbod	Rv, Br	-	FR	SK		1850-1900	
V	uthus	Br	SLL	FR	P		1850-1900	
VI	stolpbod	T	-	FR	Sk		1840-1880	
VII								
VIII								
IX								
X								

Planskiss

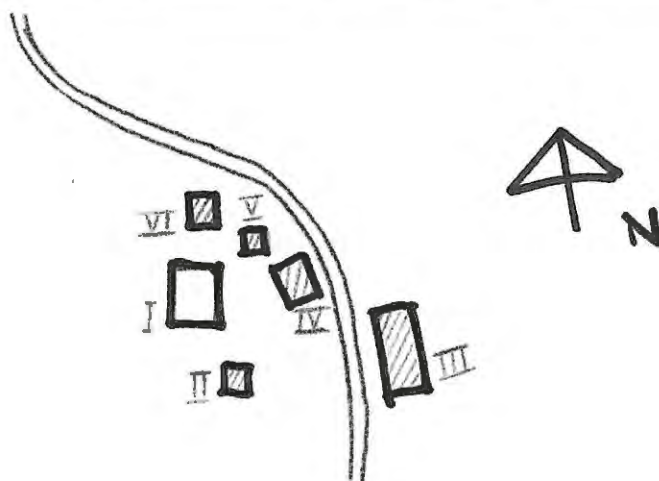

## Byggnadsinventering 1973

S-län

Kommun..... Arvika ..... Socken..... Brunskog ..... Datum.. 11/7.....  
 Fastighet..... Gryttom 1<sup>46</sup> ..... Film nr..... A27.....  
 Gårdsnamn..... Nedre Hagen ..... Karta.. 11 c 2 g.....  
 Anl. art..... bondgård .....  
 Uppgiftslämnare..... ägaren ..... Åtgärder erfordr.  
 Litteratur..... ..... Stomme.....  
 Anteckn..... ..... Fasad.....  
 ..... Taktäckn.....

Hus n:r	Musets funktion	Bygg- mtrl	Fasad mtrl	Färg	Tak- täckn.	Int. bes. år	Byggnads- år	Kommentar
I	boningshus	T	SLL	FR	P		1925	
II	lillstuga	T	SLL	FR	Sk		1890-1910	
III	vagnbod m.m.	Br	-	FR	P		1890-1910	
IV	ladugård	Tg, Br	-	FR	P		1922	
V	stolpbod	T	SLP	FR	P		1849	
VI	lada	T	-	-	P		1849	
VII								
VIII								
IX								
X								

Planskiss

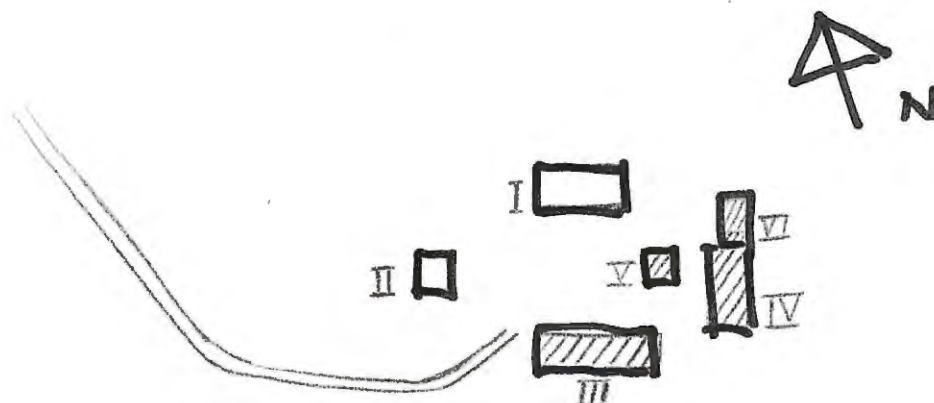

Kommun..... Arvika ..... Socken..... Brunskog ..... Datum.. 10/7.....  
 Fastighet..... Gryttom 1<sup>48</sup> ..... Film nr.. A20.....  
 Gårdsnamn..... Karta.. 11 c 2 f.....  
 Anl. art..... f.d. bondgård, nu troligen sommarbostad.....  
 Uppgiftslämnare..... Åtgärder erfordr.  
 Litteratur..... Stomme.....  
 Anteckn..... Fasad.....  
 Taktäckn.....

Hus n:r	Musets funktion	Bygg- mtrl	Fasad mtrl	Färg	Tak- täckn.	Int. bes. år	Byggnads- år	Kommentar
I	boningshus	T	SLP	FR	Sk		1850-1900	
II	ladugård	T, Br	delvis SLP	FR	P		1850-1900	tillbyggd senare
III	stolpbod	T	-	FR	P		1850-1900	sockel gjuten
IV	jordkällare	S	-	-	P/stick		1850-1900	
V								
VI								
VII								
VIII								
IX								
X								

Planskiss

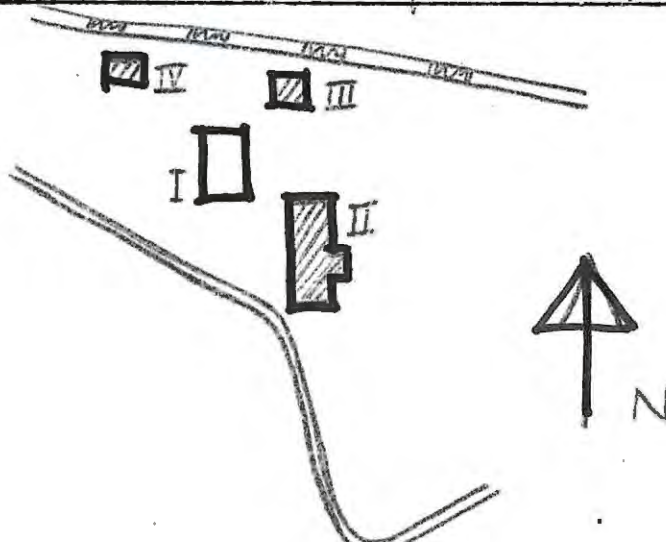

## Byggnadsinventering 1973

S-län

Kommun..... Arvika ..... Socken..... Brunskog ..... Datum. 11/7.....  
 Fastighet..... Gryttom 1<sup>64</sup> ..... Film nr. A. 27.....  
 Gårdsnamn..... Övre Hagen ..... Karta. 11 c 2 g.....  
 Anl. art..... f.d. bondgård, nu sommarbostad .....  
 Uppgiftslämnare..... fru Wettervall ..... Åtgärder erfordr.  
 Litteratur..... ..... Stomme.....  
 Anteckn..... ..... Fasad.....  
 ..... Taktäckn.....

Hus n:r	Musets funktion	Bygg- mtrl	Fasad mtrl	Färg	Tak- täckn.	Int. bes.	Byggnads- år	Kommentar
I	boningshus	T	SLP	FR	Sk	X	1850	
II	ladugård	Tg, Br	-	FR	P		1900-1950	
III	stolpbod	T	-	FR	P		omkr. 1850	
IV	uthus f.d. loge	T, Br	-	FR	P		1850-1900	
V								
VI								
VII								
VIII								
IX								
X								

Planskiss

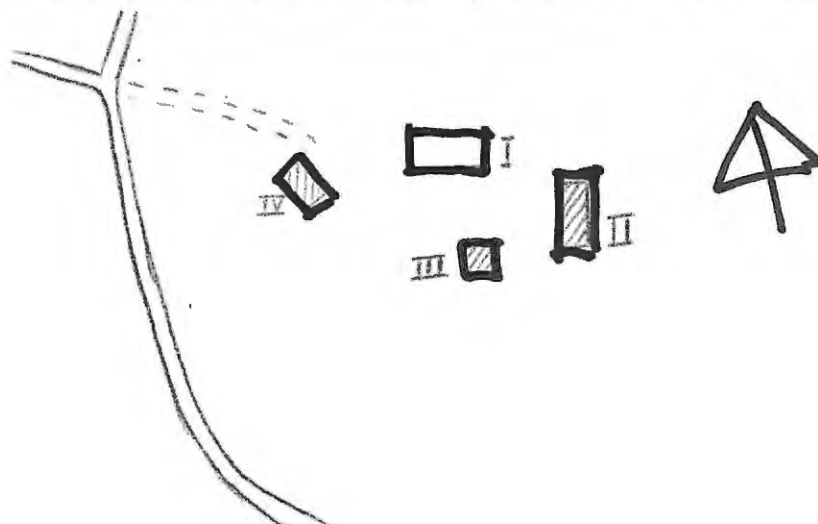

Kommun..... Arvika..... Socken..... Brunskog..... Datum..13/7.....  
 Fastighet..... Gullesbyn 1<sup>25</sup>..... Film nr..425....  
 Gårdshamn..... Rönningen..... Karta..11.9.4.h  
 Anl.art..... bondgård.....  
 Uppgiftslämnare.. Fritjof Bergdahl, ägare..... Atgärder erfordr.  
 Litteratur..... Stomme.....  
 Anteckn. En av de få gårdar som har kvar mycket från äldre tider. Fasad.....  
 Isolerad bondgård Taktäckn.IX.X.VIII

Hus n:r	Musets funktion	Bygg- mtrl	Fasad mtrl	Förg	Tak- täckn.	Int. bes.	Byggnads- år	Kommentar
I	storstugan	T	SLL	FR	2T		trol. 1800-50	renov. 1956
II	lillstuga	T	SLL	FR	Et		"	flyttad fr. Kråktjärnet
III	stolpbod	T	-	FR	P		"	
IV	stall, lada, vedbod	T/B	-	FR	P		1850-1900	
V	ladugård, lada, loge	B/T/Tg	-	FR	P/stick		delar från 1800-50	ladugård renov 1920. Vänd
VI	jordkällare	S	-	-	P		1800-50	
VII	f.d.ladugård, loge lada, nu höns hus	T/B	-	FR	stick		1800-50	
VIII	vedbod	B	-	-	stick		1900-50	
IX	smedja	B	-	-	stick		tidigt 1800-tal	Vänd
X	bast-stuga bastu	T	-	-	stick		tidigt 1800-tal	Förr tillverkad av lin. Vänd
XI	tjärgrav Planskiss	S	-	-	-		1850-1900	
XII	vattenkälla	B	-	FR	stick		1900-50	
XIII	f.d. fårhus	T	-	FR	stick		1850-1900	
XIV	garage	B	SLL	FR	P		1900-50	

ang. planskiss se baksida!

hus V Till ladugården, lada och logen finns ett intakt körhus med hjul, stång och tröska

hus IX smedjan är välbevarad (med alla nödvändiga inventarier). Blåsbälgen lär dock ha spruckit. Tyvärr är taket dåligt och snaraste åtgärder är nödvändiga för att förhindra förfall.

hus X Bast-stugan är likaså välbevarad, men även denna kräver nytt tak. Det gamla spåntaket har redan gått sönder på några ställen. Här tillverkade man lin för inte längesedan. Alla inventarier finns sålunda kvar.

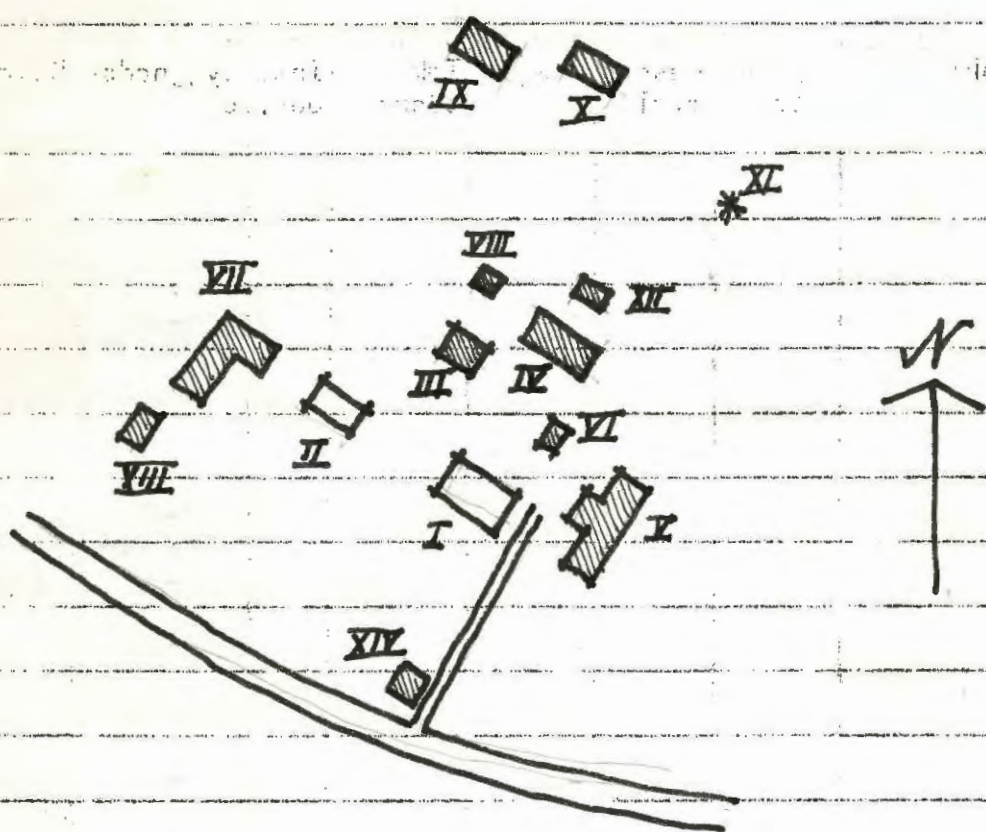

Kommun.....Arvika.....Socken.....Brunskog..... Datum..16/7....  
 Fastighet.....Gullesbyn 1<sup>58</sup>..... Film nr..A31.A35  
 Gårdsnamn.....Berget..... Karta..11.c.4.h  
 Anl.art.....Bondgård.....  
 Uppgiftslämnare.....ägaren..... Åtgärder erfordr.  
 Litteratur..... Stomme.....  
 Anteckn..... Fasad.....  
 Taktäckn.....

Hus n:r	Musets funktion	Byggmtrl	Fasad mtrl	Färg	Taktäckn.	Int. bes.	Byggnads-år	Kommentar
I	Boningshus	T	SLL	FR	Sk		1650-1700	vänd
II	lillstuga med tillbyggd vedbod	T/B	GSP/-	FR	P		1900-50	lillstugedelen trol. 1850-1900
III	ladugård, lada, loce, stall	B/T/Ta	-	FR	Sk		1850-1900	Den timrade N del. trol. 1800-50
IV	f.d. svinhus	Ta/T	-	FR	stick		1909	
V	stolpbod	T	SLP	FR	P		1800-50	
VI	vagnskjul	B	-	FR	P		1940	
VII	snickarbod	T	-	-	stick		1949	f.d. h.bod. flytta
VIII	smedja	T	-	FR	P		1800-50	
IX								
X								

Planskiss

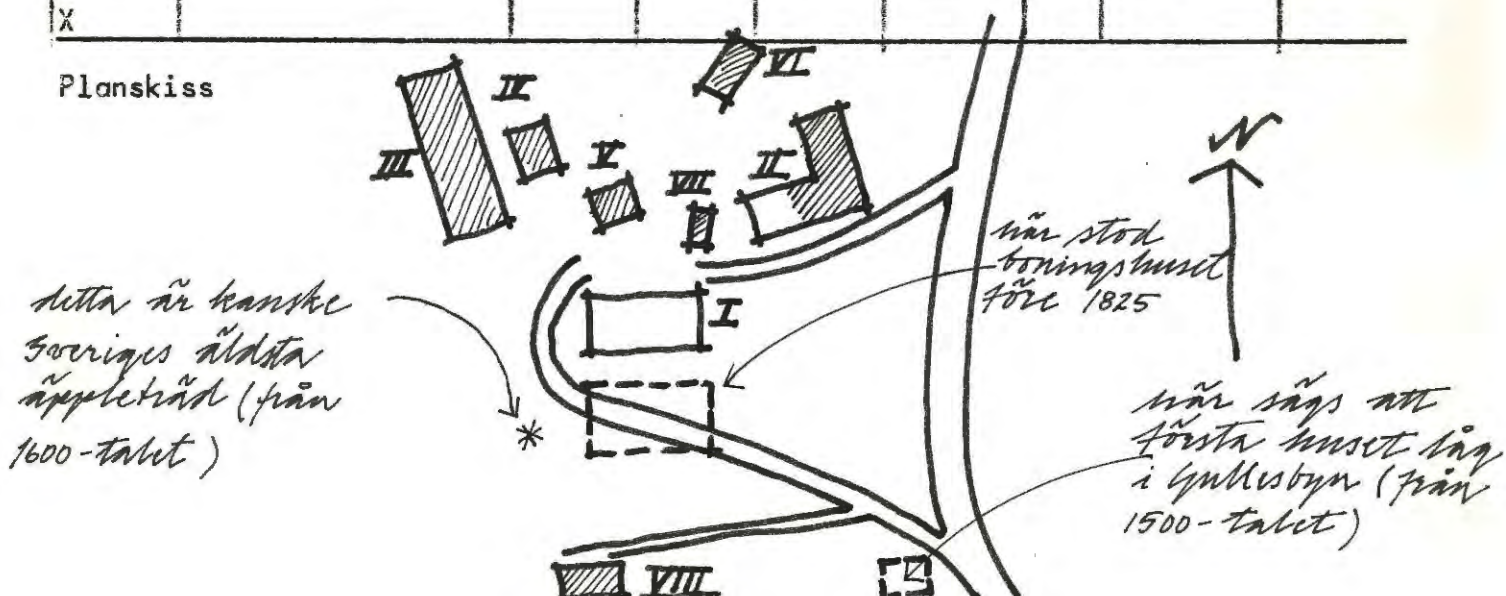

I boningshus: Farstukvisten ombyggd 1940. Huset flyttades 1825. Den ursprungliga vindsfönstren är kvar med sina gröna glas.

Kommun.....*Arvika*.....Socken.....*Brunskog*..... Datum...*16/7*....  
 Fastighet.....*Gullesbyn 1<sup>63</sup>*..... Film nr...*A35*....  
 Gårdsnamn.....*f.d. Gullsby Västra (herrgården)*..... Karta...*11.9.4 h*  
 Anl. art.....*fritidsbostad*.....  
 Uppgiftslämnare..... *Åtgärder erfordr.*  
 Litteratur..... *Stomme*.....  
 Anteckn. *herrgården brann ner 1856. Kvar står endast "källarstugan"* *Fasad*.....  
*Taktäckn*.....

Hus n:r	Musets funktion	Bygg- mtrl	Fasad mtrl	Förg	Tak- täckn.	Int. bes.	Byggnads- år	Kommentar
I	f.d. källarstugan nu fritidsbostad	Tg	-	G	P		1900-50	<i>trol. är stugan återuppbyggd på dess g. stenkällare</i>
II	stall, lada, redskap	B/T	-	FR	P		1900-50	
III	<i>Wingården</i>							<i>St Aron Gullsby 179</i>
IV								
V								
VI								
VII								
VIII								
IX								
X								

Planskiss

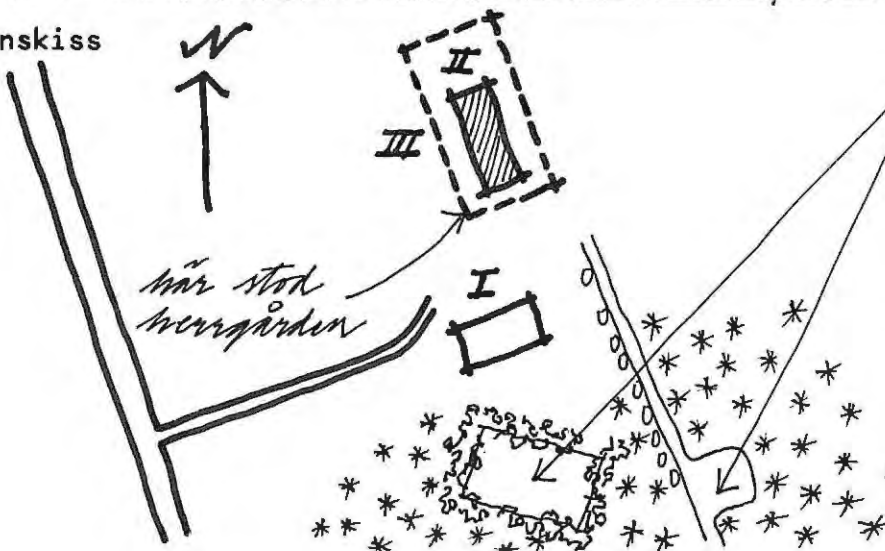

*Enligt somliga var det här Fröding menade att "det var dans bort i vägen."  
 Vägen genom skogen säges vara dåtidens väg mot Mangskog.  
 I Frödings "det var dans..." nämns "berget" vilket skulle tydas som Fingvånsberget.*

Kommun.....Arvika.....Socken.....Brunskog.....Datum..16/7....  
 Fastighet.....Gullesbyn 70.....Film nr..A33...  
 Gårdsnamn.....Kreken.....Karta..116 4 b.  
 Anl. art.....fritidsbostad (lillstuga avstyckad) som bostads...  
 Uppgiftslämnare..ägaren till lillstugan, Viknan.....Atgärder erfordr.  
 Litteratur.Hus nr. I var förr bostad till ägaren vid bruket...Stomme.....  
 Anteckn.....Fasad.....  
 Taktäckn.....

Hus nr	Musets funktion	Byggmtrl	Fasad mtrl	Förg	Taktäckn.	Int. bes.	Byggnads-år	Kommentar
I	boningshus	T	SLP	FR	2T		1700-1750	de smårutiga fönstren finns kvar
II	lillstuga	T	SLL	FR	2T		1750-1800	tillbyggt 1923 renov. 1967.
III	ladugård, stall, loce, lada	T/B	SLL	FR	stick		1850-1900	
IV	stolpbod	T	-	FR	2T		1850-1900	
V	vedbod, redskapsbod	R	-	FR	2T		1900-50	
VI								
VII								
VIII								
IX								
X								

Planskiss

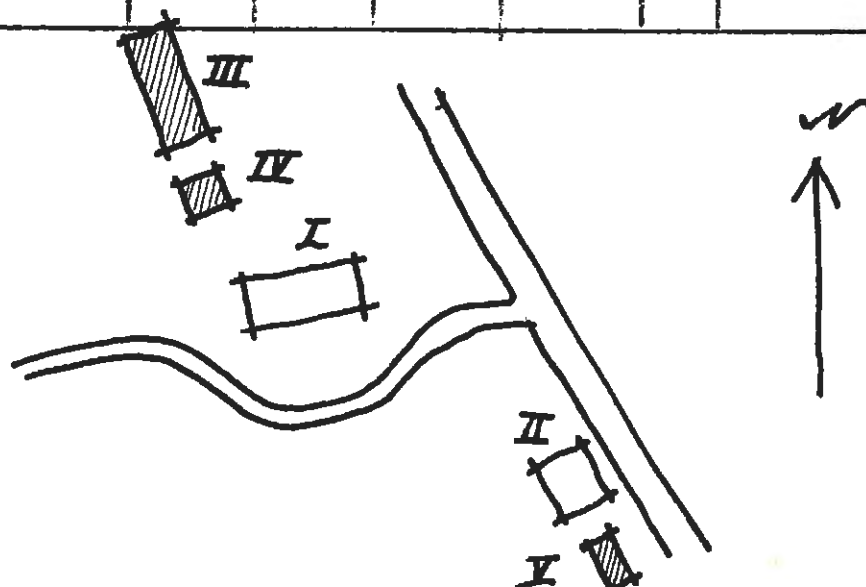

Kommun.....Arvika.....Socken.....Branskög.....Datum..16/7....  
 Fastighet.....Gullesbyn.1<sup>72</sup>.....Film nr.A31.A32 A35  
 Gördsnamn.....Bo-Gården, där Nere.....Karta..11.g.4.b  
 Anl.art.....fritidsbostad.....  
 Uppgiftslämnare.....Atgärder erfordr.  
 Litteratur.....Stomme.....  
 Anteckn.....Gården är i mycket bra skick.....Fasad.....  
 Taktäckn.....

Hus n:r	Musets funktion	Bygg- mtrl	Fasad mtrl	Färg	Tak- täckn.	Int. bes. år	Byggnads- år	Kommentar
I	boningshus	T	SLP	FR	Sk		1700-50	
II	ladugård, lada, loge	T/B	SLP/slät	FR/SV	2T		1800-50	körhus helt in- takt, Tröska 185
III	vedbod, f.d. svinhus	T	-	FR	2T		1850-tal	
IV	stall, vagnskjul, lada	T	SLP	FR	P		1700-50	norra delen frå 1800-talet
V	stolpbod	T	-	FR	Sk		1850-tal	
VI								
VII								
VIII								
IX								
X								

Planskiss

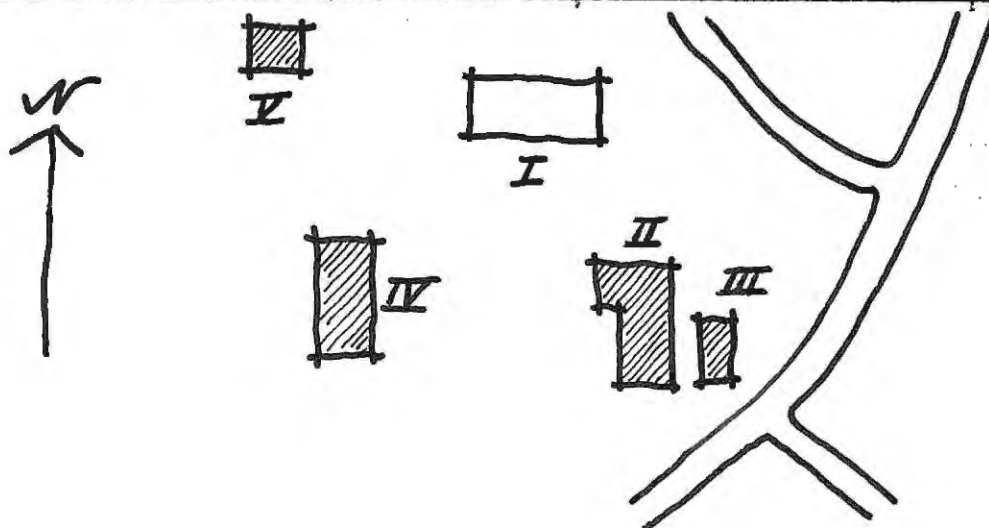

Kommun.....Arvika.....Socken...Brunskog..... Datum...13/7.....  
 Fastighet.....Gullesbyn 175..... Film nr...A25.....  
 Gårdsnamn.....herrgården..... Karta...II.c.4.h.....  
 Anl.art...f.d., herrgård, numera permanentbostad.....  
 Uppgiftslämnare.....ägaren..... Åtgärder erfordr.  
 Litteratur..... Stomme.....  
 Anteckn. Ägaren ville att vi kom igen nästa år efter renov. för... Fasad.....  
 att fotografera. Därför det ringa fotomaterialet. Taktäckn.....

Hus n:r	Musets funktion	Byggmtrl	Fasad mtrl	Färg	Taktäckn.	Int. bes.	Byggnads-år	Kommentar
I	boningshus	T	SLL	OV	SK		1837	
II	flygelbyggnad	T	SLL	OV	SK		1800-50	träl, flyttad
III	stall, vagnskjul	T	-	FR	2T		1850-1900	
IV	ladugården	T	slät	SV	2T		1876	
V	mangelbodsvind, lador vagnskjul, garage	T/B	SLP	FR	2T		1850-1900	
VI	magasin	T	SLP	FR	P		1850-1900	
VII	matsal f. militärer önder kriget	B						riven 1945-46
VIII	drängstuga	T		FR				riven och flyttad t. Arvika 1920
IX								
X								

Planskiss

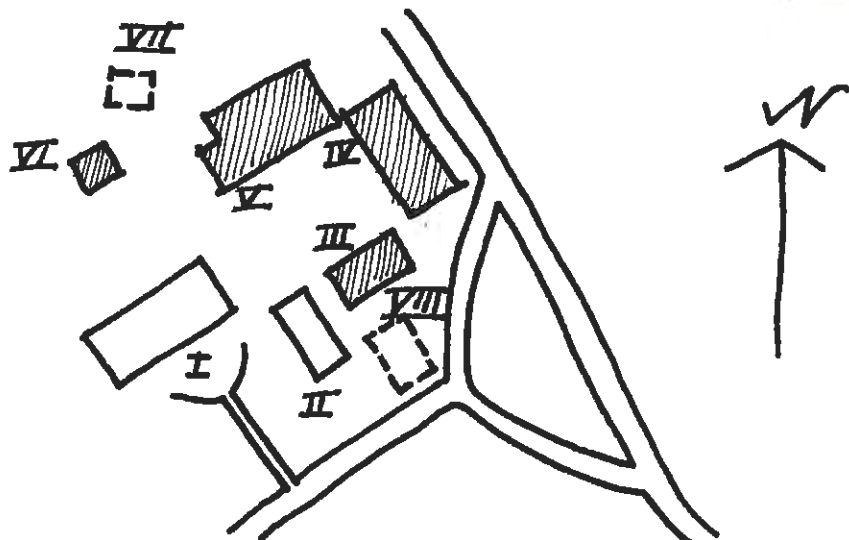

Kommun.....Arvika.....Socken...Brunskog..... Datum..16/7....  
 Fastighet.....Gullesbyn 179..... Film nr A32, A35  
 Gårdsnamn.....Bruket..... Karta..11 c. A. h.  
 Anl. art..... bostadsfastighet, kraftstation.....  
 Uppgiftslämnare.....ägaren Stig Olsson..... Åtgärder erfordr.  
 Litteratur.....Se Brunskogsboken sid. 378..... Stomme.....  
 Anteckn..... Fasad.....  
 Taktäckn.....

Hus n:r	Husets funktion	Byggmtrl	Fasad mtrl	Färg	Taktäckn.	Int. bes.	Byggnads-år	Kommentar
I	f.d. arbetarbost. nu bostadshus	T	SLL	FR	2T		1804	se baksid.
II	torkhus	KS	slät	-	P		1973	"
III	f.d. kvarn. Nu verkstad o. kraftstation	T	-	FR	2T		1896	"
IV	färgeri	-	-	-	-		-	rivet
V	bodar för lump, benkokning m.m.	-	-	-	-		-	" se baksid.
VI	Gullesby Västra herrgård	"	-	-	-		se Gullesbyn 163	brann ned 1856
VII	skola	-	-	-	-		-	rivet
VIII								
IX								
X								

Planskiss

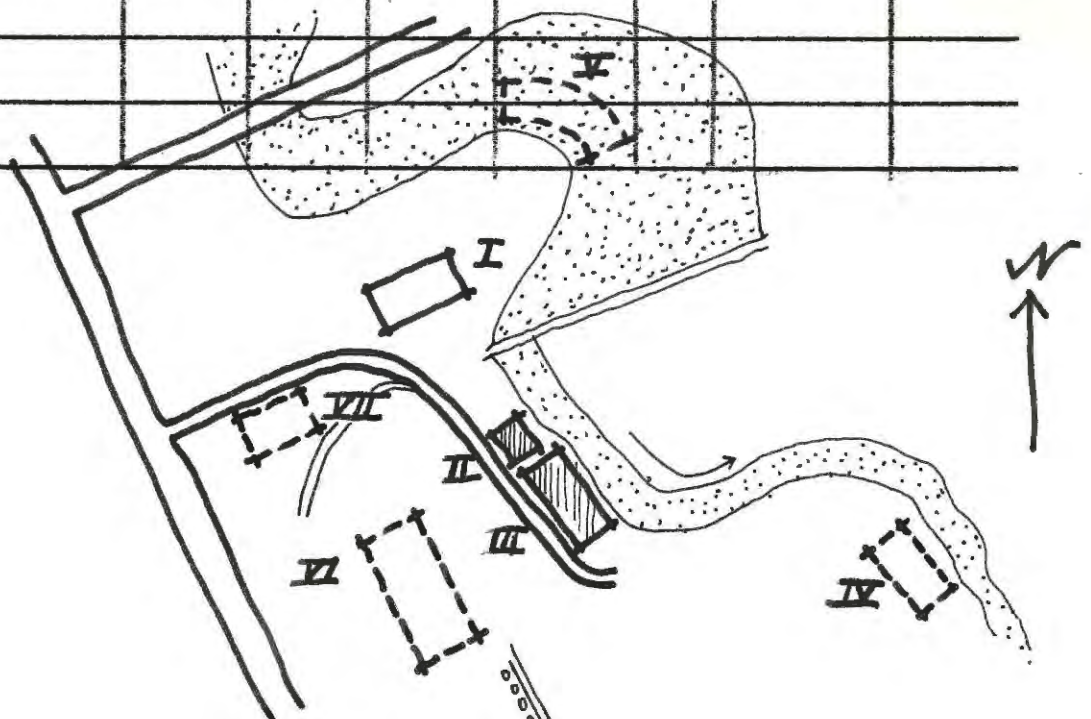

I bostadshuset: Under brukstiden bestod det av 10 st. rum, där de anställda bodde med sina familjer. I varje rum om ca 25 m<sup>2</sup> (genomgångsrum) kunde det bo upp till 10 personer. Varje rum hade spis i gråsten. Huset är nu helt renoverat och inget återstår av det gamla. Rummet åt sydväst reserverades alltid åt faktorn.

II torkhuse: Det gamla huset, i vilket man torkade lumpen, finns inte kvar men ett nytt är under uppförande på de gamla grundstenarna.

III kvarnen: Här stod det egentliga pappersbruket vilket brann ned till grunden 1886 och en kvarn byggdes år 1896. Till kvarnbyggnaden, som numera användes till förråd och verkstad, tillfogades år 1916 en kraftstation som fortfarande är i drift.

V bodar: Inom markerat område fanns förr bodar för lump och lumptvättning samt bentorkning. Området är idag vattendränkt men vid lågt vattenstånd blir dess grundstenar synliga.



Kommun.....*Arvika*.....Socken...*Brunskog*..... Datum...*17/7*...

Fastighet.....*Gullesbyn 3<sup>1</sup>*..... Film nr.*A35*....

Gårdsnamn.....*Nedre Berget och Nolberget*..... Karta.*11. c. 4. h.*

Anl. art.....*bostadsfastigheter*.....

Uppgiftslämnare...*arrendatorn på Nolberget*..... Åtgärder erfordr.  
*Stomme*.....

Litteratur...*Se Brunskog-boken sid 359 (Brukst i Åmott)*..... Fasad.....

Anteckn...*gårdarna är numera avstyckade från Gullesbyn 3<sup>1</sup>*..... Taktäckn.....  
*Fastighetsbeteckning saknas.*

Hus n:r	Musets funktion	Byggmtrl	Fasad mtrl	Färg	Taktäckn.	Int. bes.	Byggnadsår	Kommentar
I	boningshus	T	SLL	FR	2T		1850-1900	
II	lada, vagnskjul, stall	T/B	-	FR	2T		1900-50	stall trol, fr. 1850-1900
III	ladugård, vedskjul, vagnbod	Tg/B	-	FR	2T		1900-50	delen b. 1936 " b. 1948
IV	boningshus	T	SLL	FR	2T		1919	renoverat 1943 1951 Vänd
V	jordkällare	Btg	-	-	-		1937	
VI	stolpbed	T	SLP	-	2T		1736	artalet står på den N vindskivan
VII	gammal 1-vån. bostadslänga						1650-1736	revs 1919
VIII	f.d. järnbruk						<i>ca 1809</i>	rivet. Återstår bara grundstenar för stångjärns-hammare.
IX								
X								

Planskiss

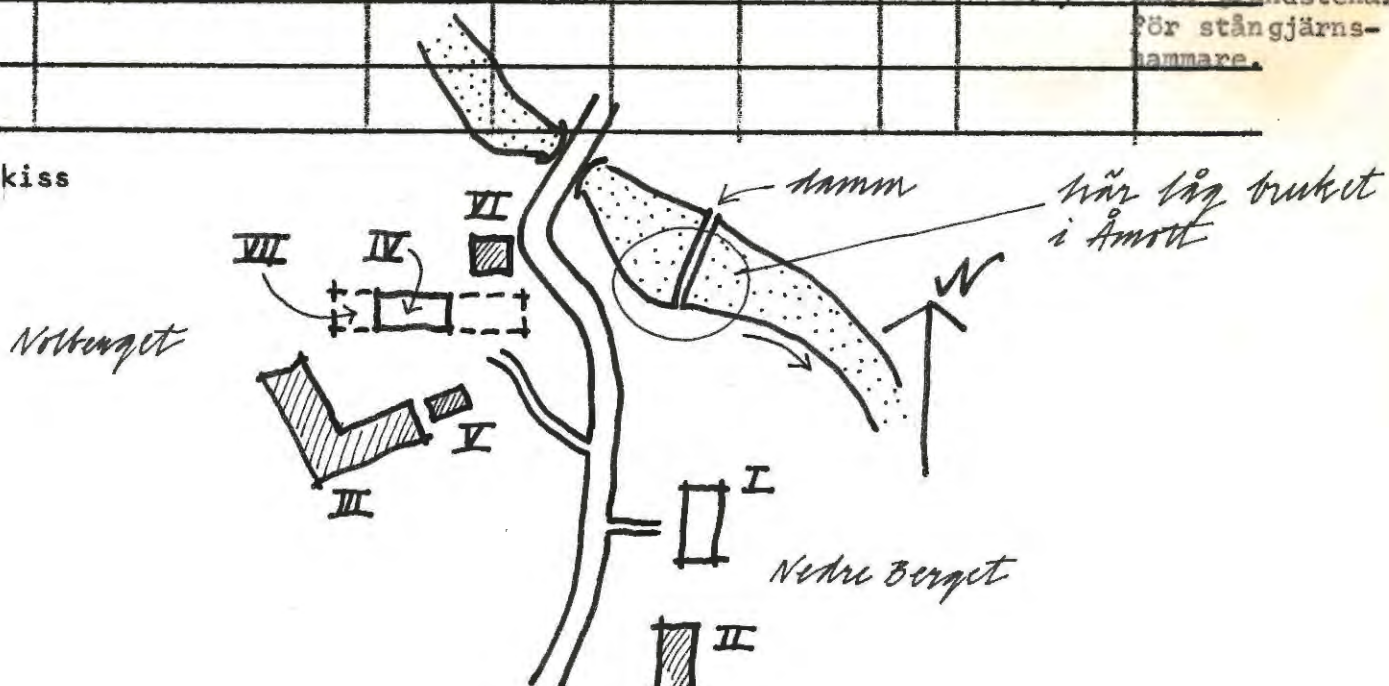

Huset IV

VII

Huset står över den plats där det gamla huset låg. Det var en låg 1-vån.länga ca 15 m långt. Dess byggnadsår är omöjligt att få fram men med hänsyn till stolpbodens ålder, vilken är en kvarleva från den äldre gården, skulle man kunna anta att den uppfördes tiden 1650-1736. Idag finns inget kvar at huset utom några grundstenar som vittnar om var huset var beläget.

Från Nolberget som var stamfastigheten avstyckades på småningom Nedre Berget. Detta skedde troligtvis i samband med att järnbruket expanderade.

På senare år står Billeruds AB som ägare till Gullaby 3<sup>1</sup> ~~och~~ <sup>här</sup> Nolberget och Nedre Berget har var för sig avstyckats (jordlösen) från den övriga egendomen.

## Byggnadsinventering 1973

S-län

Kommun..... Arvika ..... Socken..... Brumskog ..... Datum... 19/7....  
 Fastighet..... Gunnarsbyn 1<sup>12</sup> ..... Film nr... A 52 a  
 Gårdsnamn..... Där Sö ..... Karta... 11 c 3 h  
 Anl. art..... bostadsfastighet .....  
 Uppgiftslämnare... herr Ekman ägaren ..... Åtgärder erfordr.  
 Litteratur..... Stomme.....  
 Anteckn..... Fasad.....  
 Taktäckn.....

Hus n:r	Musets funktion	Bygg- mtrl	Fasad mtrl	Färg	Tak- täckn.	Int. bes.	Byggnads- år	Kommentar
I	boningshus	T	SLP	FR	Sk		omkr.1850	tillbyggd 1928
II	stolpbod	T	-	FR	P		1800-50	
III	lillstuga	T,B	SLP	FR	P		1850-1900	
IV	f.d.stall, nu garage	Tg,B	-	FR	P		1930-50	
V	hagstuga	B	SLL	FR	2T		1930-50	
VI	notbod	T	-	-	stick		1850-1900	skänkt till hembygdsför.
VII	sjöbod	B	SLL	FR	papp		1950-70	
VIII	uthus	B	SLL	FR	papp		1950-70	
IX								
X								

Planskiss

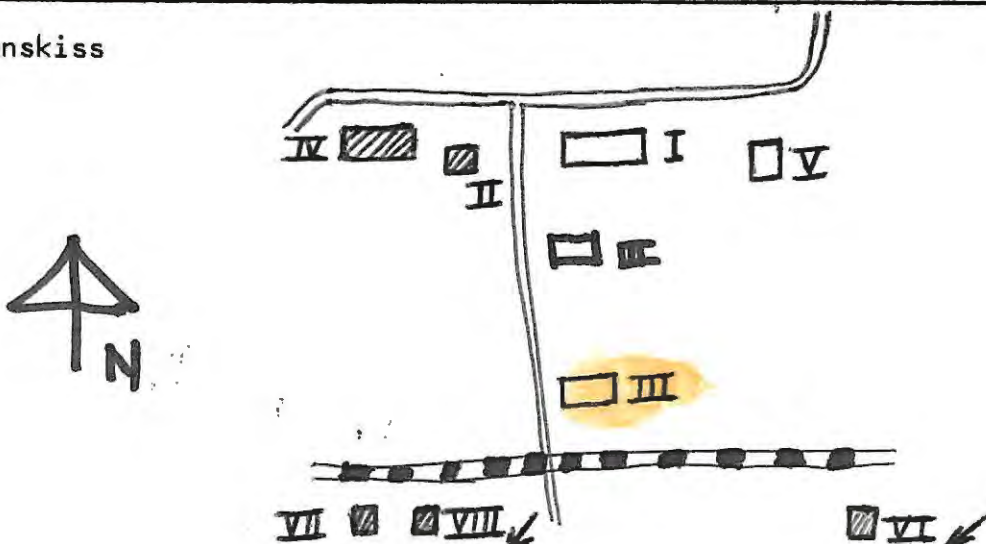

## Byggnadsinventering 1973

S-län

Kommun..... Arvika ..... Socken..... Brunskog ..... Datum... 9/7.....  
 Fastighet..... Kalleviken 1<sup>2</sup> ..... Film nr. A 8, A 12  
 Gårdsnamn..... Där- Oppe ..... Karta... 11 C 4 G  
 Anl. art..... Bondgård .....  
 Uppgiftslämnare..... Erik Johansson, ägare ..... Atgärder erfordr.  
 Litteratur..... ..... Stomme.....  
 Anteckn...! ..... Fasad... (VIII) .....  
 Taktäckn... VIII .....

Hus n:r	Musets funktion	Bygg- mtrl	Fasad mtrl	Färg	Tak- täckn.	Int. bes.	Byggnads- år	Kommentar
I	Manbyggnad	T	SLL	OG-Br	SK		1890-tal	
II	Garage	B	-	FR	P		1920-tal	
III	Loge, Lada	T/B	-	FR	Stick		1850-1900	
IV	Stall, Redskapseskjul	T/B	SLB	FR	Stick, P		1850-1900	
V	Vedbod	T/B	-	FR	P		1800-1850	
VI	Tvättstuga	B	SLL	FR	SK		1944	
VII	Lillstuga	T	SLL	FR	SK		1800-1850	Flyttad f.d bränneri
VIII	Stolpbed	T/B	SLP	FR	Et		slut 1700-t	parbed
IX	Ladugård	Tg/B	-	FR	P		1918, 1928	
X								

Planskiss

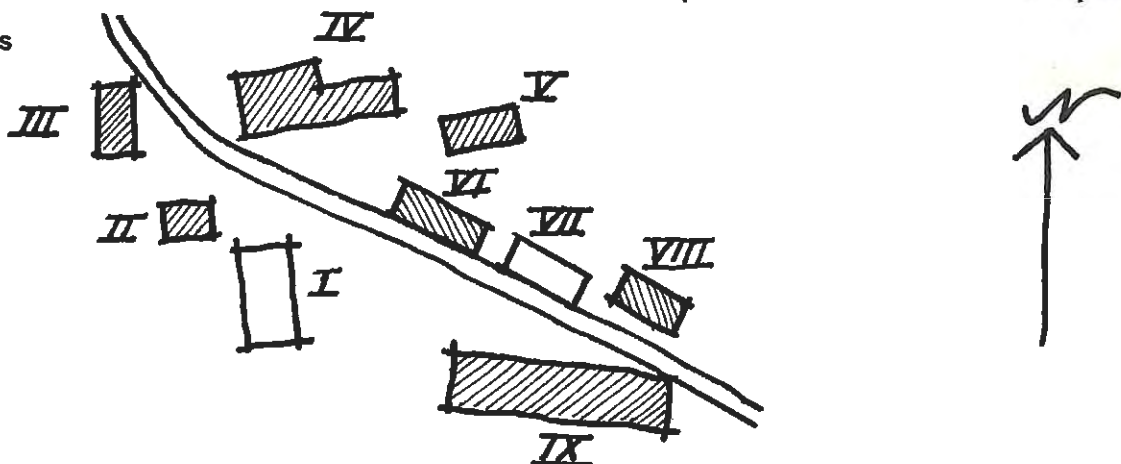

Kommun.....Arvika.....Socken.....Brunskog.....Datum....9/7....  
 Fastighet.....Kalleviken 1<sup>4</sup>.....Film nr..A.5....  
 Gårdsnamn.....Karta....11.c.4 g  
 Anl.art.....bondgård.....  
 Uppgiftslämnare.....Atgärder erfordr.  
 Litteratur.....Stomme.....  
 Anteckn.....Fasad.....  
 Taktäckn.....

Hus n:r	Musets funktion	Byggmtrl	Fasad mtrl	Färg	Taktäckn.	Int. bes.	Byggnads-år	Kommentar
I	boningshus	T	SLL	OV	Sk		1850-1900	
II	stolpbod	T	SLL	FR	P		"	
III	ladugård	B		FR	P		1900-1950	
IV	hönshus	S	slät	SV	P		"	
V								
VI								
VII								
VIII								
IX								
X								

Planskiss

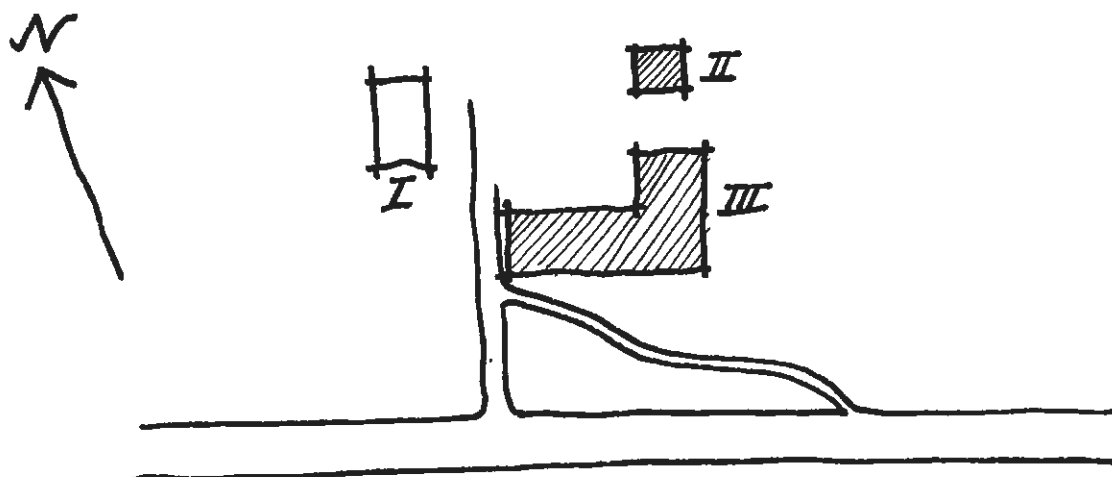

Byggnadsinventering 1973

S-län

Kommun..... Arvika ..... Socken..... Brnnskog ..... Datum... 9/7.....  
 Fastighet..... Kalleviken 15 17 ..... Film nr. A. 8.....  
 Gårdsnamn..... Klocker-tomten ..... Karta... 11 c 4 g.....  
 Anl. art..... bondgård .....  
 Uppgiftslämnare..... ägare och arrendator ..... Atgärder erfordr.  
 Litteratur..... ..... Stomme.....  
 Anteckn..... ..... Fasad.....  
 ..... Taktäckn.....

Hus n:r	Husets funktion	Bygg-mtrl	Fasad mtrl	Färg	Tak-täckn.	Int. bes.	Byggnads-ör	Kommentar
I	boningshus	T	SLL	O G8-V	Sk		1856	
II	drängstuga	T	SLL	FR	2T		1830-80	tillbyggd
III	stolpbod	T	-	FR	Sk		1850-1900	
IV	redskapsbod	B	-	FR	P		1910-1940	
V	stall, loge	T/B	-	FR	P		1880-1910	
VI	ladugård	Tg/B	-	FR	P		1910	
VII	vagnskjul	B	SLL	FR	P		1900-1930	
VIII								
IX								
X								

Planskiss

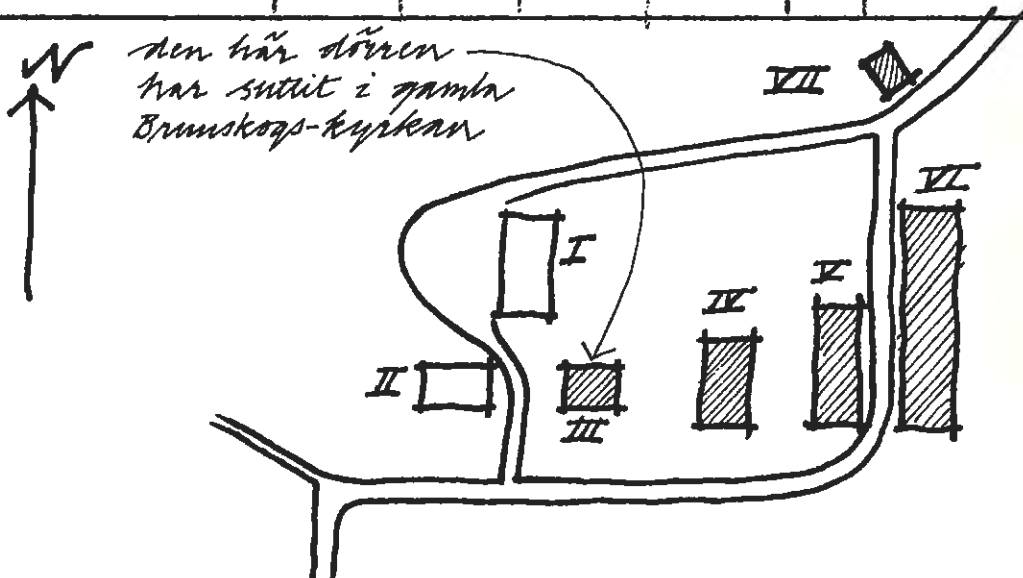

Kommun..... Arvika ..... Socken..... Brunskog ..... Datum..... 9/7  
 Fastighet..... Kalleviken 1<sup>6</sup> ..... Film nr..... A 5  
 Gårdsnamn..... där-sö ..... Karta..... 11 c 4 g  
 Anl. art..... bondgård .....  
 Uppgiftslämnare..... Erik Nyborg, ägare ..... Åtgärder erfordr.  
 Litteratur..... ..... Stomme.....  
 Anteckn..... ..... Fasad.....  
 ..... Taktäckn.....

Hus n:r	Husets funktion	Byggmtrl	Fasad mtrl	Färg	Taktäckn.	Int. bes.	Byggnads-år	Kommentar
I	boningshus	T	SLL	OV	SK		ca 1890	
II	vagnskjul	B	-	FR	P		ca 1930-t.	flyttad
III	ladugård, lada	B/Tg	-	FR	Et		1923	
IV	magasin	B	SLL	FR	P		1950-tal	
V								
VI								
VII								
VIII								
IX								
X								

Planskiss

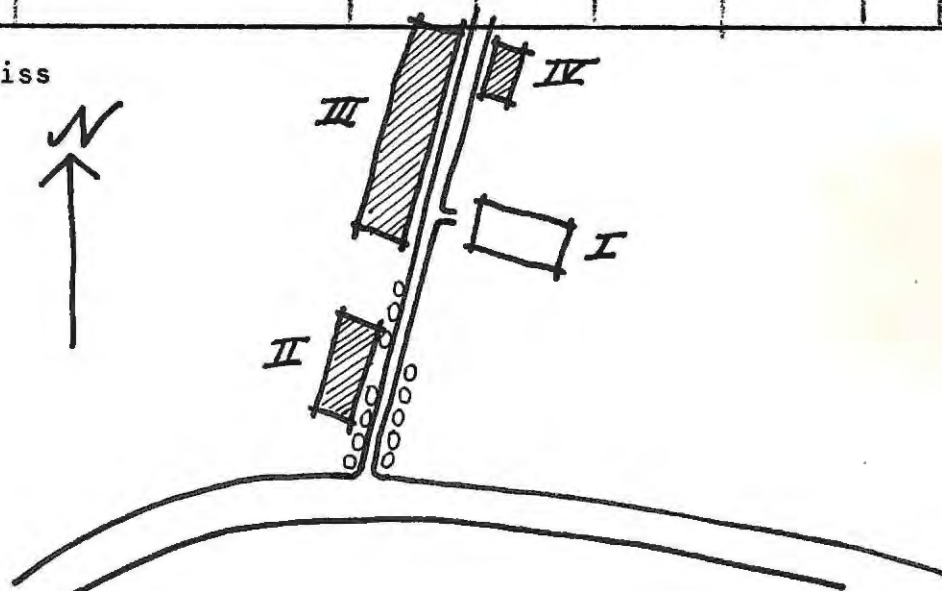

Kommun.....Arvika.....Socken.....Brunskog..... Datum..19/7....  
 Fastighet.....Kingselviken 1<sup>2-4</sup>..... Film nr..A.22..  
 Gårdsnamn..... Karta..11.c.3.f  
 Anl.art..... f.d. bondgård, bostadsfastighet ..  
 Uppgiftslämnare..Sven Olofsson..... Åtgärder erfordr.  
 Litteratur..... Stomme.....  
 Anteckn..... Fasad.....  
 Taktäckn.....

Hus n:r	Musets funktion	Bygg- mtrl	Fasad mtrl	Färg	Tak- täckn.	Int. bes.	Byggnads- år	Kommentar
I	boningshus	T	SLP	FR	Sk		1813	
II	stolpbod	T	SLP	FR	Sk		1780-1800	
III	lillstuga	T	SLP	FR	stick		1780-1830	
IV	vagnbod	Br	-	FR	Et		1930-1950	
V	ladugård	Br, Tg, T	-	FR	stick		1900-1940	in. äldre timrad träskivning
VI	vagnbod	Br, T	-		Et		1875-1925	
VII	pumphus	Br	SLL	FR	stick		1880-1910	
VIII	fårhus	T	-	-	stick		1850-1900	
IX	hönshus	T	-	FR	stick		1850-1900	
X	källare	S	-	-	stick		1800-1850	

Planskiss

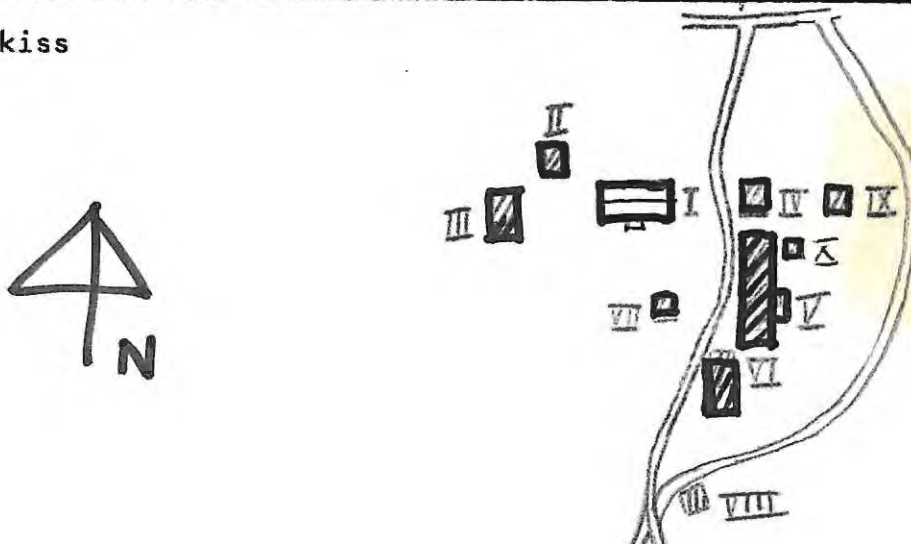

Kommun... Arvika ..... Socken... Dumskog ..... Datum... 9/7 ...  
 Fastighet... Kronan 1:2 ..... Film nr... A.12 ...  
 Gårdsnamn... Däroppe ..... Karta... 11.c.4 g ...  
 Anl. art... Fritidshottal .....  
 Uppgiftslämnare... Charlotte Reinhard, ägare ..... Åtgärder erfordr.  
 Litteratur..... Stomme.....  
 Anteckn..... Fasad.....  
 Taktäckn.....

Hus n:r	Musets funktion	Bygg- mtrl	Fasad mtrl	Färg	Tak- täckn.	Int. bes. år	Byggnads- år	Kommentar
I	Fritidsbostad	T	PLP	FR	Sk	X	1850-1850	pågående inv. renov. i gam- mal stil.
II	Jordkällare	B	-	FR	stick		1850-1900	
III	stolpbod	T	-	FR	Sk		1800-1850	
IV	ladugård	B/Tg	-	SV/FR	F		1850-1900	
V								
VI								
VII								
VIII								
IX								
X								

Planskiss

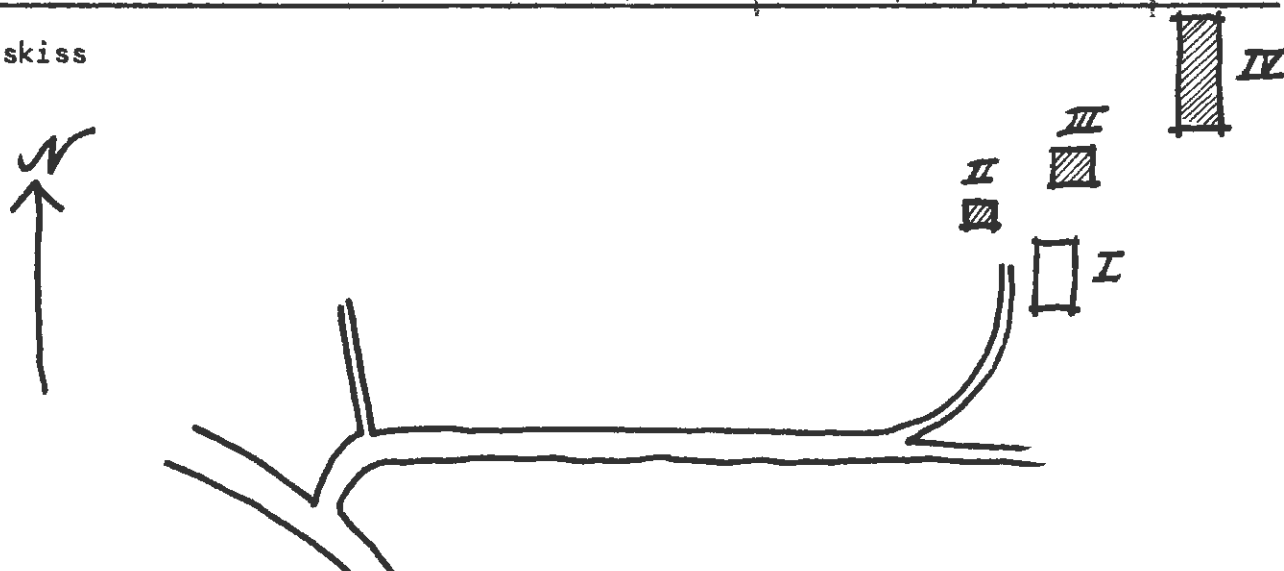

Byggnadsinventering 1973

S-län

Kommun.....Arvika.....Socken.....Brunskog.....Datum...10/7...  
 Fastighet.....Kronan 1<sup>8</sup>.....Film nr. A.13...  
 Gårdsnamn.....där-väste.....Karta...11.c.4.g  
 Anl. art.....bostadsfastighet.....  
 Uppgiftslämnare.....Anders Norén, ägare.....Åtgärder erfordr.  
 Litteratur.....Stomme.....  
 Anteckn.....Fasad...III.....  
 Taktäckn.....III IV

Hus nr	Husets funktion	Byggmtrl	Fasad mtrl	Färg	Taktäckn.	Int. bes.	Byggnads-år	Kommentar
I	boningshus	T	SLL	O Grå	Sk		1893	
II	f.d. bönshus	KS	slät	-	P		1960-t.	
III	f.d. ladugård	B/T/S	-	FR	P		1850-1900	ö. delen av ladan revs när vägen gjordes om.
IV	stolpbo	T	-	FR	P		1850-1900	
V	jordkällare	B	-	FR	P		1940-60	
VI								
VII								
VIII								
IX								
X								

Planskiss

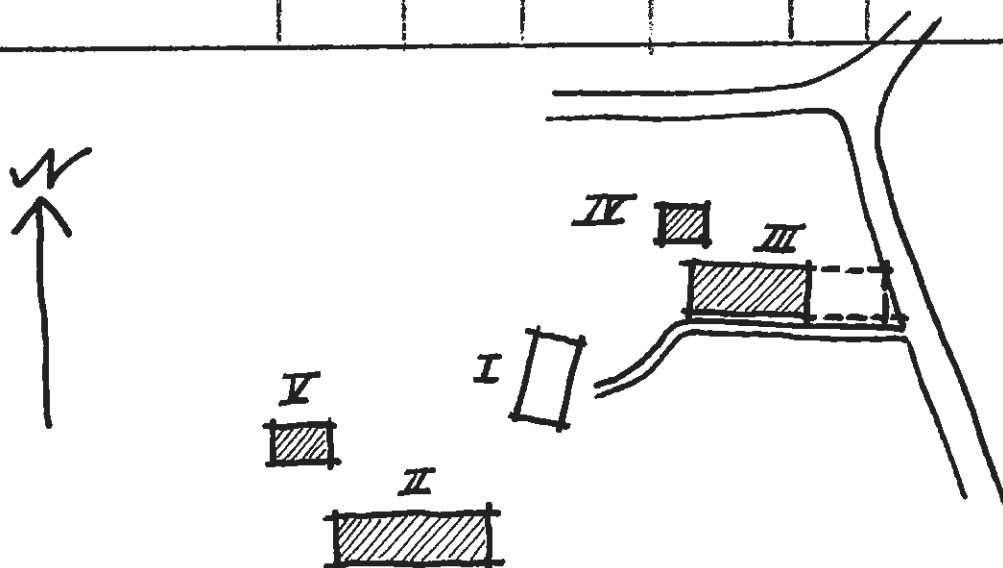

## BYGGNAD SINVENTERING 1973

S-län

Kommun ..... Arvika ..... Socken ..... Brunskog ..... Datum ..... 5/7 .....

Fastighet ..... Kronan 1<sup>21</sup> (*västra*) ..... Film nr ..... A 3 .....

Gårdsnamn ..... Karta .....

Anl. art ..... Fritidshus ..... Åtgärder erfordras

Uppgiftslämnare ..... stomme .....

Litteratur ..... fasad .....

Anteckn. .... taktäckn. ....

Hus n:r	Husets funktion	Byggmtr	Fasad mtrl	Färg	Taktäckn	Int. bes.	Byggnadsår	Kommentar
I	boningshus	T	SLP	FR	SK		1800-1850	
II	ladugård	T,B	-	FR	P		1850-1900	
III	förr stolpbed nu stuga	T	-	FR	T		1800-1850	
IV								
V								
VI								
VII								
VIII								
IX								
X								

Planskiss

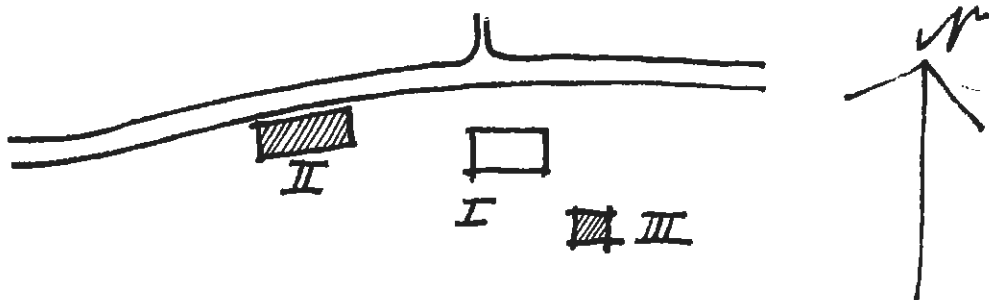
Foto se  
baksidan

Byggnadsinventering 1973

S-län

Kommun..... Arvika ..... Socken..... Brunskog ..... Datum... 19/7...  
 Fastighet... Kronan 1<sup>21</sup> (Östra) ..... Film nr. A.13...  
 Gårdsnamn..... Karta... 11.C.4.g  
 Anl. art..... Missionshus .....  
 Uppgiftslämnare..... Atgärder erfordr.  
 Litteratur..... Stomme.....  
 Anteckn..... Fasad.....  
 Taktäckn.....

Hus n:r	Musets funktion	Bygg- mtrl	Fasad mtrl	Färg	Tak- täckn.	Int. bes. år	Byggnads- år	Kommentar
I	missionshus	B.	SLI	FR	P		1910-30	förut anv. som folkets hus
II								
III								
IV								
V								
VI								
VII								
VIII								
IX								
X								

Planskiss

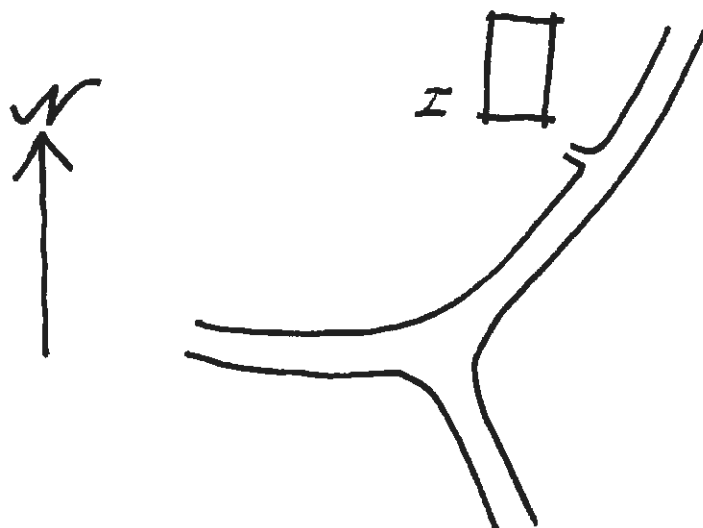

Kommun... Arvika ..... Socken... Brunskog ..... Datum... 9/7....  
 Fastighet... Kronan 1<sup>31</sup> ..... Film nr. A. 12...  
 Gårdsnamn... Åsen ..... Karta... 11. c. 4. a  
 Anl. art... bostadshus .....  
 Uppgiftslämnare ..... Atgärder erfordr.  
 Litteratur ..... Stomme.....  
 Anteckn. .... Fasad.....  
 Taktäckn.....

Hus n:r	Musets funktion	Bygg- mtrl	Fasad mtrl	Färg	Tak- täckn.	Int. bes. år	Byggnads- år	Kommentar
	man							
I	manbyggnad	T	SLP	FR	Sk		1861	
II	lillstuga	T	SLL	FR	Sk		1800-1850	
III	garage, källare	B/S	-	FR	P		1960-t.	källardelen trol
IV	ladugård	Tg/B	-	FR	P		1850-1900	
V								
VI								
VII								
VIII								
IX								
X								

Planskiss

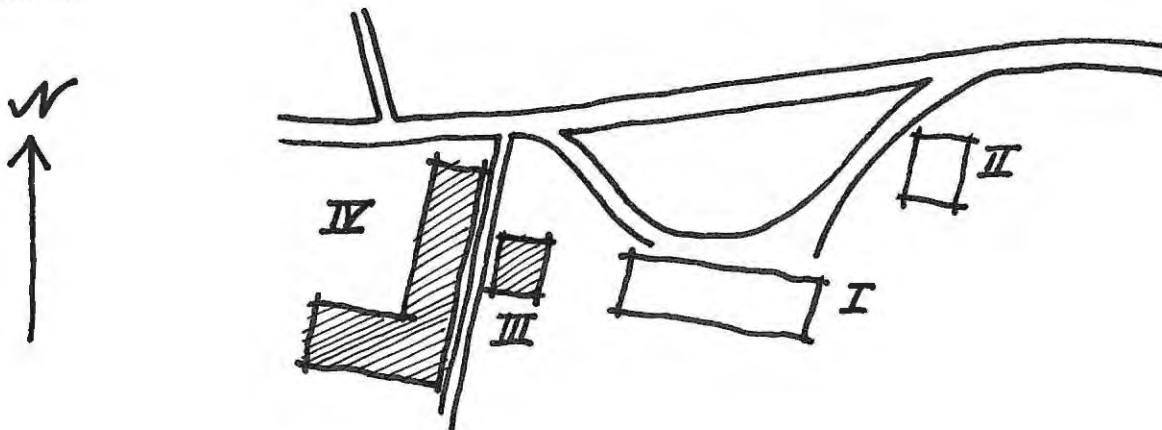

Kommun..... Arvika ..... Socken..... Brunskog ..... Datum..... 10/7....  
 Fastighet..... Kronan 1<sup>35</sup> ..... Film nr. A3.....  
 Gårdsnomn..... Nystuga ..... Karta..... 11 c. 4. g  
 Anl. art. I..... bostadsfastighet .....  
 Uppgiftslämnare..... Gunnar Börjesson ..... Åtgärder erfordr.  
 Litteratur..... ..... Stomme.....  
 Anteckn..... ..... Fasad.....  
 ..... Taktäckn.....

Hus n:r	Musets funktion	Byggmtrl	Fasad mtrl	Färg	Taktäckn.	Int. bes.	Byggnads-år	Kommentar
I	boningshus	T	SLP	FR	Sk/?		1850-1900	renov. inv.1940 " utv.1970 tale
II	lillstuga	T	SLI	FR	P		"	
III	ladugård							revs 1950-tal
IV	stall, vagnskjul							revs 1950-tal
V								
VI								
VII								
VIII								
IX								
X								

Planskiss

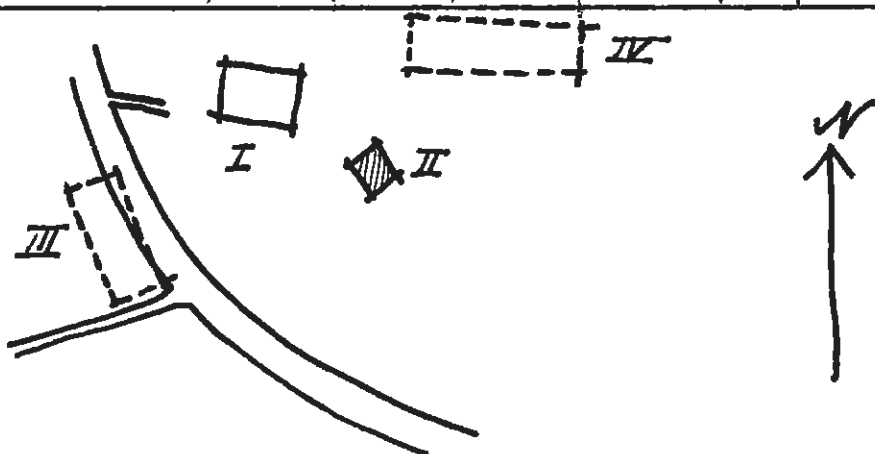

## Byggnadsinventering 1973

S-län

Kommun... Arvika ..... Socken... Brunskog ..... Datum... 9/7....  
 Fastighet... Kronan 1<sup>36</sup> ..... Film nr... A12....  
 Gårdsnamn... där-here ..... Karta... 11 c 4 g  
 Anl. art... f.d. bondgård .....  
 Uppgiftslämnare... Cunhar Börjesson (*syn till närmare*) ..... Åtgärder erfordr.  
 Litteratur..... Stomme.....  
 Anteckn..... Fasad.....  
 Taktäckn.....

Hus n:r	Musets funktion	Byggmtrl	Fasad mtrl	Färg	Taktäckn.	Int. bes.	Byggnads-år	Kommentar
I	boningshus	T	LFS	OL	SK	X	1850-1900	trol. flyttad (vänd)
II	lada, loge	T/B	-	FR	P		1850-1900	
III	stolpbod	B	SLL	FR	2T		1940-50	
IV	ladugård	B/T	-	FR	F		1850-1900	ombyggt 1930
V	smedja	B	SLL	FR	P		1930-t.	flyttad stod förut ca 50 norr II
VI								
VII								
VIII								
IX								
X								

Planskiss

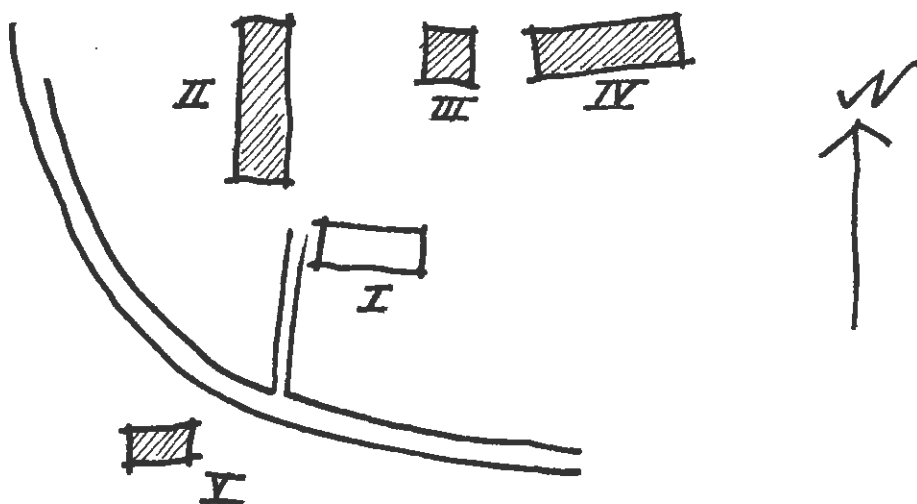

Boningshusets kök har en gammal ~~fin~~ "långgruva", enl. uppgift är stugan troligtvis hopsatt av två stugor.

VI  
IV  
II

Kommun..... Arvika ..... Socken..... Brunskog ..... Datum..... 10/7  
 Fastighet..... Kronan 1<sup>38</sup> 1<sup>43</sup> ..... Film nr. A13  
 Gårdsnamn..... Karta..... 11 c 4 g  
 Anl. art..... f.d. skola .....  
 Uppgiftslämnare..... Maria och Helmer Forslund *1971* ..... Atgärder erfordr.  
 Litteratur..... *Kronan 1:43* ..... Stomme.....  
 Anteckn..... Fasad..... I .....  
 Taktäckn.....

Hus n:r	Husets funktion	Bygg- mtrl	Fasad mtrl	Färg	Tak- täckn.	Int. bes. år	Byggnads- år	Kommentar
I	f.d. skola	Tg	slam	SV	2T	X	<del>1920-21</del>	
II	f.d. lärarbostad	T	SLL	OV	2 T		1920-21	avstyckad från skolan numera kronan 1:43
III	garage, förråd	B	SLL	FR	2T		1935-45	se baksid.
IV	jordkällare	S	-	-	-		1920-t.	
V								
VI								
VII								
VIII								
IX								
X								

Planskiss

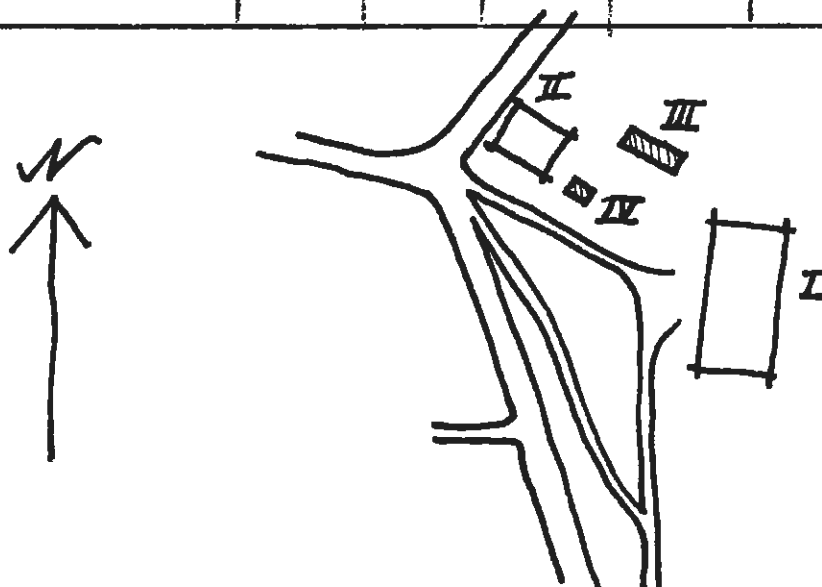

Kommun..... Arvika ..... Socken..... Björnskog ..... Datum..... 20/7.....  
 Fastighet..... Kyrkebyn 1<sup>3</sup> ..... Film nr. A 52...  
 Gårdsnamn..... Där Öste ..... Karta..... 11 c 4 v.  
 Anl. art..... bondgård .....  
 Uppgiftslämnare..... Atgärder erfordr.  
 Litteratur..... Stomme.....  
 Anteckn..... Fasad.....  
 Taktäckn.....

Hus n:r	Husets funktion	Byggmtrl	Fasad mtrl	Färg	Taktäckn.	Int. bes.	Byggnads-år	Kommentar
I	bondegård	B	slät	GR	1t		1800-50	
II	bondegård, lada	B)Tg	slät	GR/SV	1t		1900-50	
III	redskapsskjul	B/T/S	-	GR	1t		1900-50	O.delen på sten källare, V.delen timmer 1850-1900
IV	liljestuga	B	-	GR	2t		1930-70	
V	vagnskjul	T	-	GR	2t		1850-1900	
VI								
VII								
VIII								
IX								
X								

Planskiss

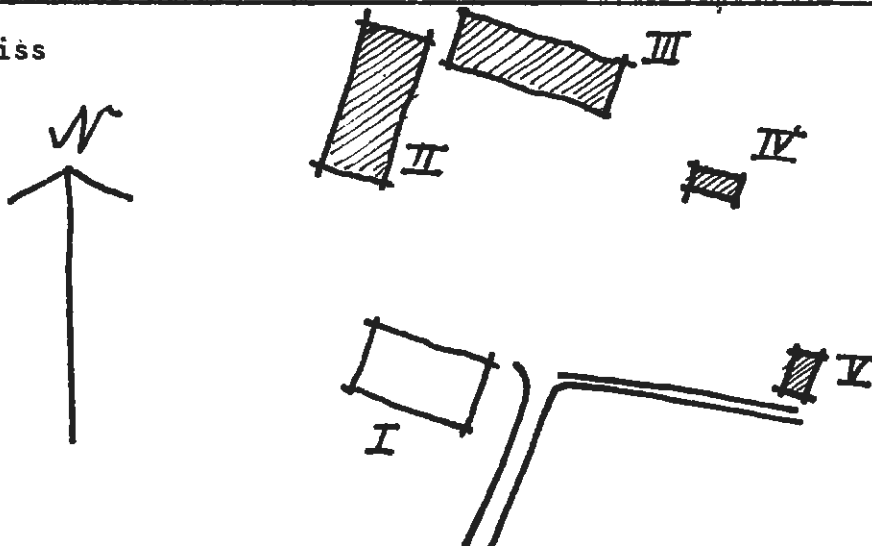

Byggnadsinventering 1973

S-län

Kommun.....Arvika.....Socken.....Brunskog..... Datum...20/7...  
 Fastighet.....Kyrkebyn 111..... Film nr..A.40.A5Z  
 Gårdsnamn.....Där Nole..... Karta..11.9.4.h.  
 Anl.art.....boudgård.....  
 Uppgiftslämnare..... Atgärder erfordr.  
 Litteratur..... Stomme.....  
 Anteckn..... Fasad.....  
 Taktäckn.....

Hus n:r	Musets funktion	Byggmtrl	Fasad mtrl	Färg	Taktäckn.	Int. bes.	Byggnads-år	Kommentar
I	boningshus	T	SL	FR	Bk		1800-50	nya smärutiga fönster, renov. farstuvist.
II	jordkällare	3/T	-	FR	P		1850-1900	
III	redskapskjul, vagnskjul, lada,	T	-	FR	P		1800-50	
IV	magasin	B	SL	FR	stick		1940-70	
V	ladugård, lada loge	B/Tg/T	-	FR	P		1800-50	ladugård tillbyggd 1940-70
VI								rivet
VII								
VIII								
IX								
X								

Planskiss

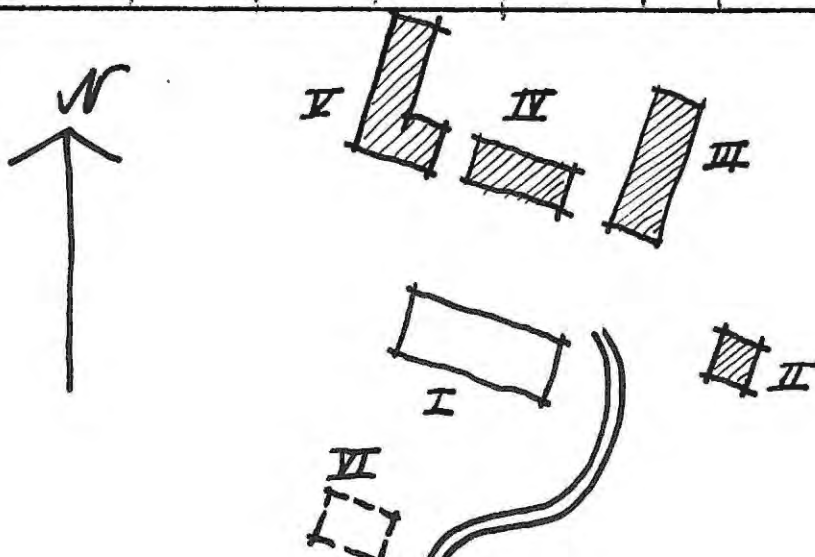

Kommun.....*Arvika*.....Socken...*Brunskog*..... Datum...*23/7*...

Fastighet.....*Kvakebyn 1<sup>14</sup>*..... Film nr. *A54*...

Gårdsnamn..... Kartan. *LL. c. 3. h.*

Anl. art.....*skola*.....

Uppgiftslämnare..... Atgärder erfordr.

Litteratur...*Boken om Brunskog*..... Stomme.....

Anteckn..... Fasad.....

Taktäckn.....

Hus n:r	Musets funktion	Byggmtrl	Fasad mtrl	Färg	Taktäckn.	Int. bes. år	Byggnads-år	Kommentar
I	skola	Ta	<del>slät</del>	SV	Sk		<i>1860-talet</i>	
II	uthus	R	-	FR	Et		1920-50	
III								
IV								
V								
VI								
VII								
VIII								
IX								
X								

Planskiss

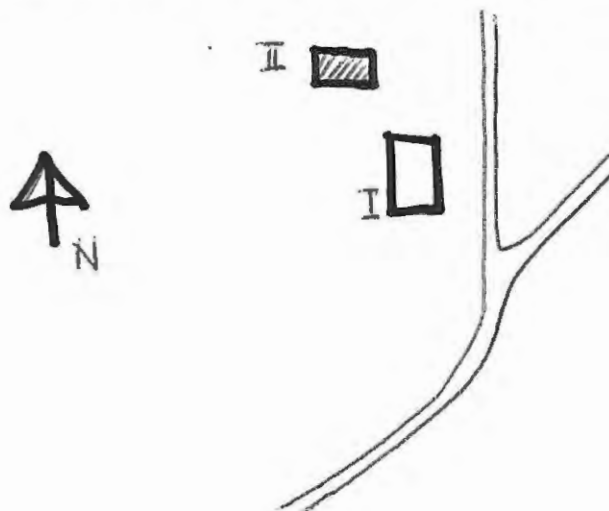

Kommun.....Arvika.....Socken.....Bruskeg..... Datum..29/7.....  
 Fastighet.....Kyrkeby 15-17..... Film nr. A. 52..  
 Gårdsnamn.....Där Framme..... Karta. II. A. A. h.  
 Anl. art.....Stolpbed.....  
 Uppgiftslämnare..... Atgärder erfordr.  
 Litteratur..... Stomme.....  
 Anteckn..Gården är på väg att förfalla..... Fasad.....  
 Taktäckn.....

Hus n:r	Musets funktion	Bygg- mtrl	Fasad mtrl	Färg	Tak- täckn.	Int. bes.	Byggnads- år	Kommentar
I	boningshus	T	SLL	FR	P		1800-50	
II	stolpbed	T	-	FR	P		1850-1900	
III	vagnskjul, mangelbod vedbod	T	-	FR	2T		1800-50	
IV	ladugård							ripen
V								
VI								
VII								
VIII								
IX								
X								

Planskiss

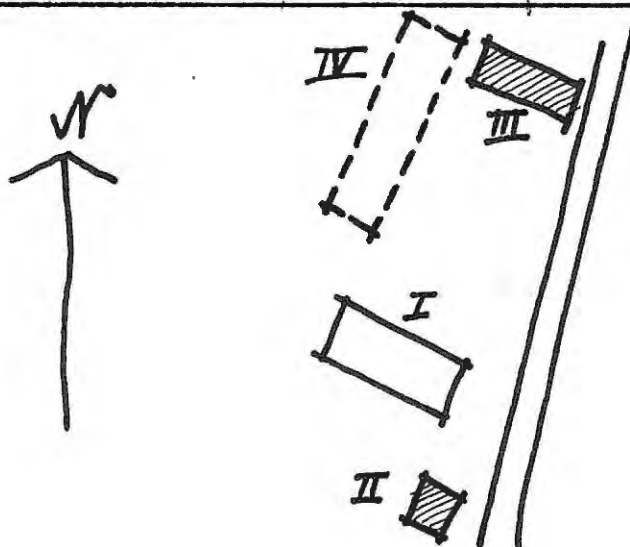

Kommun.....*Arvika*.....Socken.....*Fransskog*..... Datum.....*20/7*.....  
 Fastighet.....*Lyckebyn 1<sup>22</sup>*..... Film nr.....*A 52*.....  
 Gårdsnamn.....*Där Väste*..... Karta.....*11. A. 4. h.*.....  
 Anl. art.....*Stenhus*.....  
 Uppgiftslämnare..... Atgärder erfordr.  
 Litteratur..... Stomme.....  
 Anteckn..... Fasad.....  
 Taktäckn.....

Hus n:r	Musets funktion	Byggmtrl	Fasad mtrl	Färg	Taktäckn.	Int. bes.	Byggnads-år	Kommentar
I	bohus	T	SL	FR	P		1852-1900	
II	ladugård, lada redskapsskjul	T/B/Tg	-	FR	P		1850-1900	I o.N delen till byggnad 1940-70
III	lada, stall	T	-	FR	stick/P		"	
IV								rivet
V	magasin	B	SL	-	stick		1940-60	
VI								
VII								
VIII								
IX								
X								

Planskiss

