

Kommun Arvika Församl. Högerud Datum 14/7
 Fastighet Bofasterud 1:7 Film nr A 303
 Gårdsnamn Nystuga Karta 11 C 1 f
 Anl. art f.d. torp
 Uppgiftslämnare
 Litteratur I) ant. äldst i byn, fin värmländsk öppen spis
 Anteckn. i storstugan.
 Åtgärder erfordras
 stomme
 fasad
 taktäckn.

Hus nr	Husets funktion	Byggmtr	Fasad mtr	Färg	Taktäckn.	Int. bes.	Byggnadsår	Kommentar
I	boningshus	T	SLP	FR	SK	ja	1770-1830	
II	lekstuga	B	SLL	FR	P		1940-60	
III	sommarstuga	B	PFV	FR	papp(X)		1960-tal	
IV								
V								
VI								
VII								
VIII								
IX								
X								

Planskiss

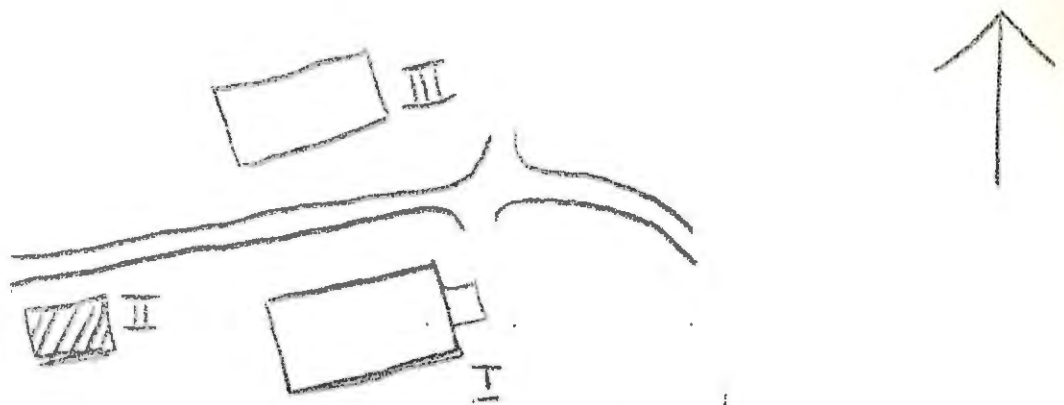

Kommun Arvika Församl. Högerud Datum 11/7

Fastighet Bofasterud 1:8 Film nr A 302

Gårdsnamn Dammhultet Karta 11 C 1 P

Anl. art f.d. torp, nu hembygdsård Åtgärder erfordras

Uppgiftslämnare Kalle i Bofasterud stomme
Litteratur fasad
Anteckn. taktäckn.

Hus nr	Husets funktion	Bygg- mtr	Fasad mtr	Färg	Tak- täckn.	Int. bes.	Byggnads- år	Kommentar
I	boningshus	T	SLL	X	P(X)		1843 U	
II	ladugård-loge	T	-	X	P(X)		1840-60 U	uthyggnad träas
III	stolpboä 2 vån.	T/B	-	X	P(X)		" U	
IV	avträde	B	-	X	P(X)		" U	
V	lada	T	-	X	P(X)		" U	
VI	jordkällare	S	-	-	P(X)		" U	
VII								
VIII								
IX								
X								

Planskiss



Kommun Arvika Församl. Högerud Datum 14/7
 Fastighet Befasterud 1:8 Film nr A 305
 Gårdsnamn Framstuga Karta 11 C 1 f
 Anl. art f.d. bondgård
 Uppgiftslämnare
 Litteratur
 Anteckn.
 Åtgärder erfordras
 stomme
 fasad
 taktäckn.

Hus nr	Husets funktion	Bygg- mtr	Fasad mtr	Färg	Tak- täckn.	Int. bes.	Byggnads- år	Kommentar
I	boningshus	T	SPS	OGul	SK	ja	1892 U	
II	ladugård	B/Tg	-	FR	P(X)		1909 U	
III	vedbod	T/B	-	FR	P(X)		1870-1900 B	svalgång
IV	bod	T	SLL	FR	SK		1870-1900 B	
V	tvättstuga	B	-	FR	P(X)		1936 U	
VI								
VII								
VIII								
IX								
X								

Planskiss

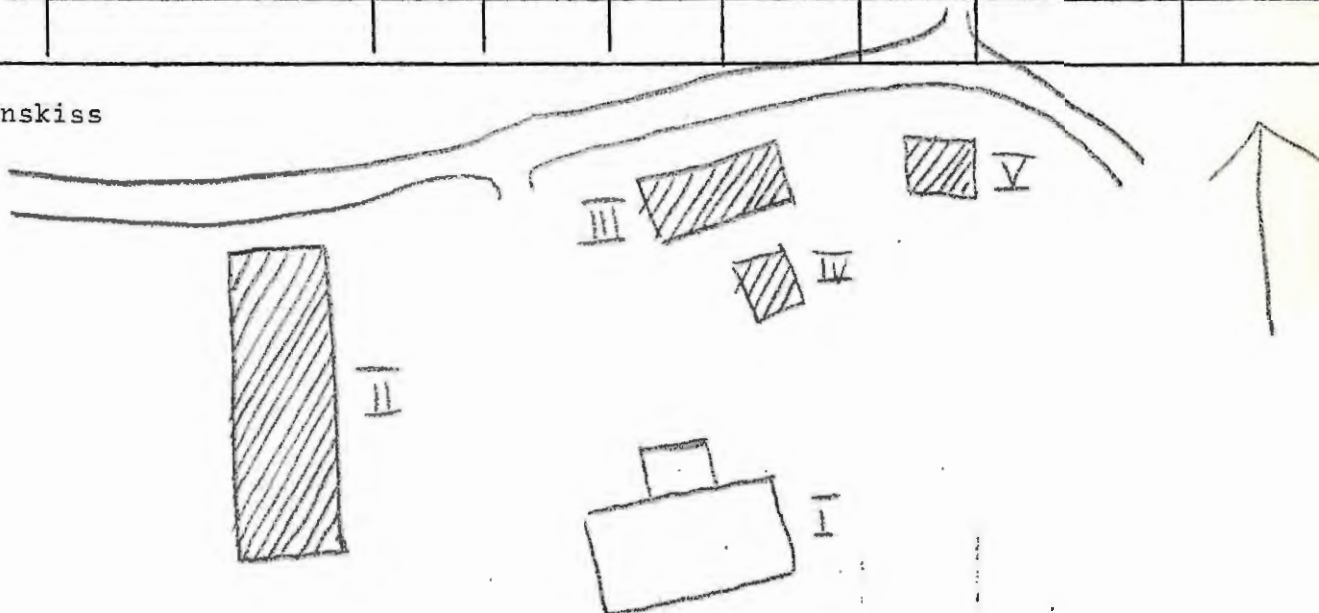

Kommun Arvika Församl. Högerud Datum 14/7

Fastighet Bofasterud 1:9 Film nr A 303

Gårdsnamn Hagen Karta 11 C 1 F

Anl. art bondgård

Uppgiftslämnare

Litteratur

Anteckn. II) f.d. boningshus till 1850

Åtgärder erfordras
stomme
fasad
taktäckn.

Hus nr	Husets funktion	Byggmtr	Fasad mtr	Färg	Taktäckn.	Int. bes.	Byggnads-år	Kommentar
I	boningshus	T	SLP	FR	SK		1850-talet U	
II	stall	T	-	X	SK		1720-1800 U	
III	ladugård	S/B/T	-	FR	P(X)		1860-75 U	
IV	snickarbod	B	SLL	FR	stick		1890-1920 U	
V	stolpbod	T	SLL	FR	SK		1860-tal U	
VI	garage	Tg	slät	Grå	P(X)		1950-60 B	
VII	lekstuga	B	SLL	FR	papp(s)		" U	
VIII	sädestork	B	SLL	FR	P(X)		1968 U	
IX	såg	B	-	X	P(X)		1887-88 U	
X	lillstuga	B	SLL	FR	LT		1963 U	

Planskiss

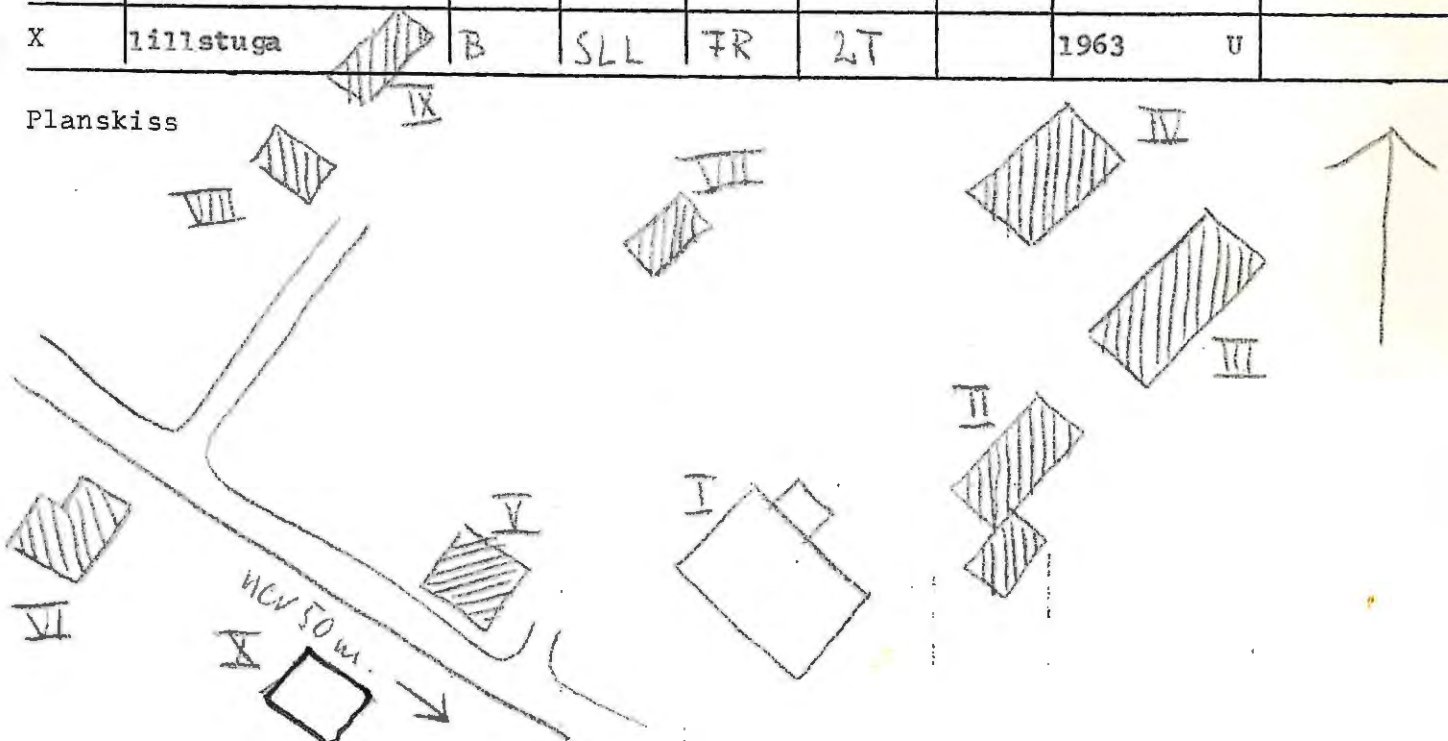

BYGGNADSVINVENTERING 1975

S-län SOE

Kommun Arvika Församl. Högerud Datum .. 14/7

Fastighet Bofasterud 1:12 Film nr A 306

Gårdsnamn Karta .. 11 C 1 F

Anl. art bostad

Uppgiftslämnare Åtgärder erfordras

Litteratur stomme

Anteckn. fasad

..... taktäckn.

Hus nr	Husets funktion	Byggmtr	Fasad mtr	Färg	Taktäckn.	Int. bes.	Byggnadsår	Kommentar
I	boingshus		SLL	FR	P(Gr)		1870-1910	B
II	Källarbod	S/T	CSP	FR	P(Gr)		"	B
III	bod	B	-	FR	P(X)		"	B
IV	skjul	B	-	FR	P(X)		1910-60	B
V	lekstuga	B	SLL	FR	P(Gr)		"	B
VI								
VII								
VIII								
IX								
X								

Planskiss

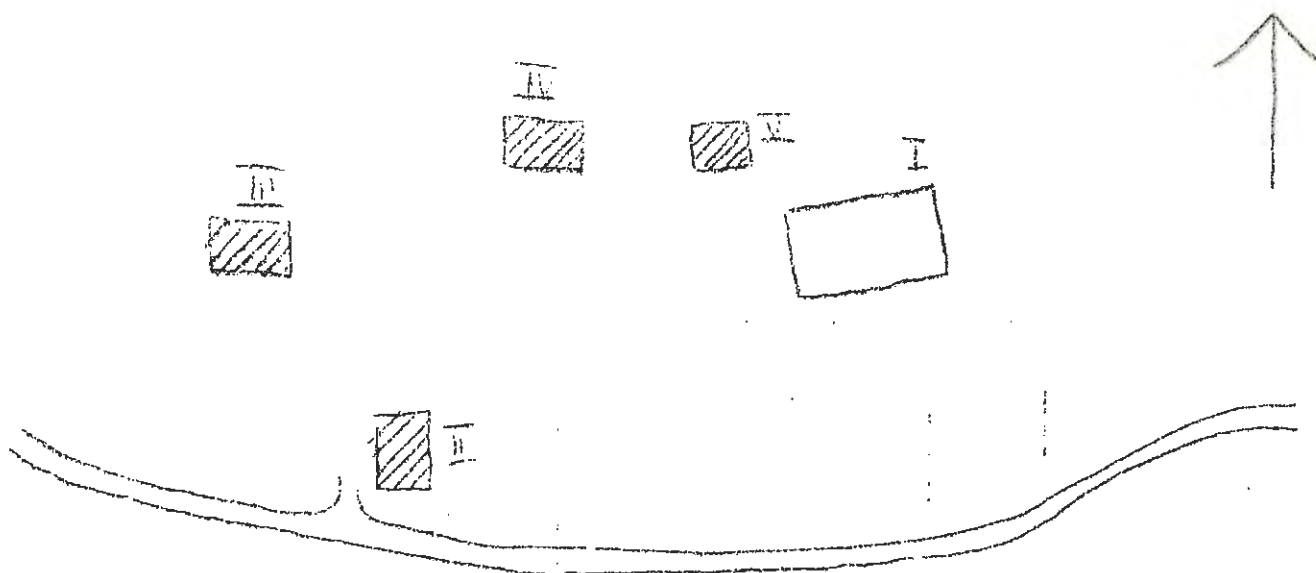

Kommun Arvika Församl. Högerud Datum 14/7
 Fastighet Bofasterud 1:14 Film nr A 304
 Gårdsnamn lillhagen Karta 11 C 1 f
 Anl. art f.d. bondgård, sommarboställe
 Uppgiftslämnare
 Litteratur
 Anteckn. IV o. VI annan fastighet numera.
 I/ fin öppen eldstad med bakugn.
 Åtgärder erfordras
 stomme
 fasad
 taktäckn.

Hus nr	Husets funktion	Byggmtr	Fasad mtr	Färg	Taktäckn.	Int. bes.	Byggnadsår	Kommentar
I	boningshus	T	SLP	FR	SK	ja	1810-30	U
II	stolpbod	T	SLL	FR	P(stick)		1890	U nuv. placering
III	ladugård	T/Tg S	slät	Grå/X	P(X)		1830-1930	B olika tillbyggnader
IV	jordkällare	S/B	-	X	papp		1850-1930	B
V	stall	T	-	X	P(X)		1775-1850	B+V
VI	loge	T	SLP	X	P(X)		1850-1900	B
VII								
VIII								
IX								
X								

Planskiss

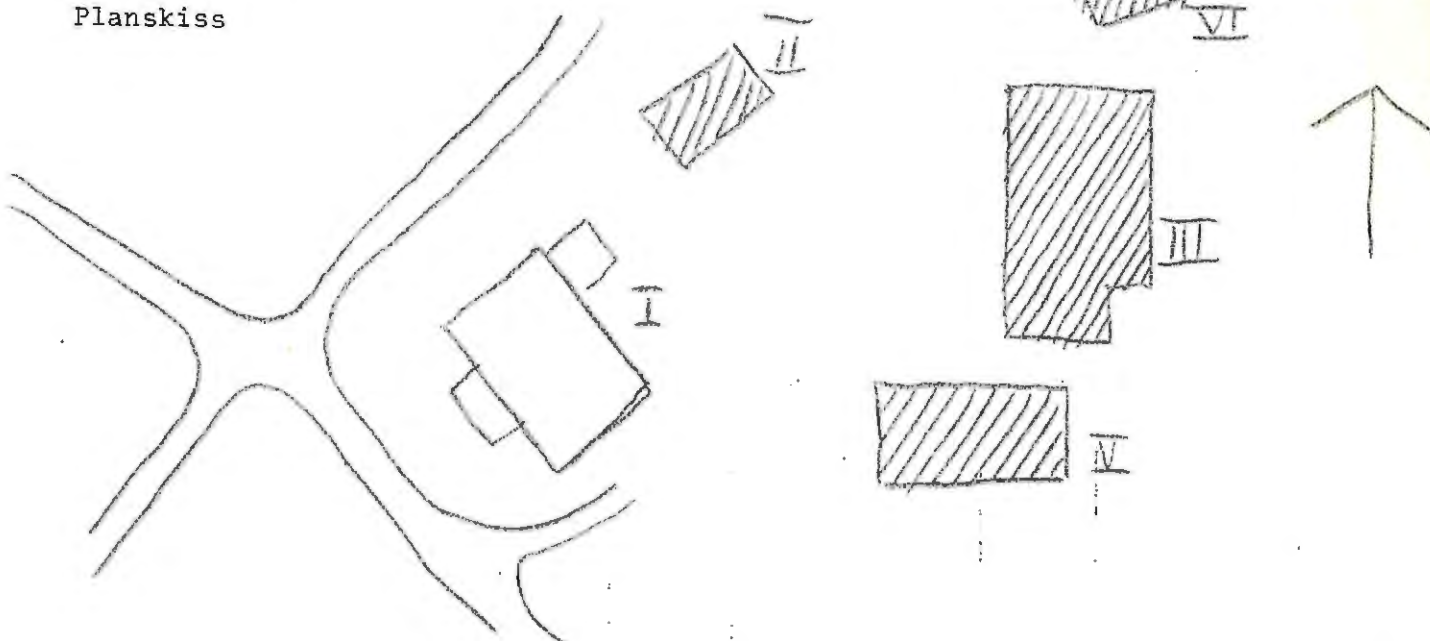

Kommun *Arvika* Församl. *Högerud* Datum *14/7*
 Fastighet *Bofasterud 1:15* Film nr *A 304*
 Gårdsnamn Kartan *11 C 1 F*
 Anl. art *f.d. bondgård nu sommarboställe*
 Uppgiftslämnare Åtgärder erfordras
 Litteratur stomme
 Anteckn. fasad
 taktäckn.

Hus nr	Husets funktion	Byggmtr	Fasad mtr	Färg	Taktäckn.	Int. bes.	Byggnadsår	Kommentar
I	boningshus	T	SLL	FR	SK		1850-1900 B	
II	ladugård	T/Tg	-	X	P(X)		" B	Tg 1870-1910
III	stall/ladugård m.m.	T	-	X	P(X)		" B	
IV	bod	T/B	SLL	FR	P(X)		1880-1910 B	
V	jordkällare	S/B	-	-	P(X)		1850-1900 B	
VI	<i>garage</i>							
VII								
VIII								
IX								
X								

Planskiss

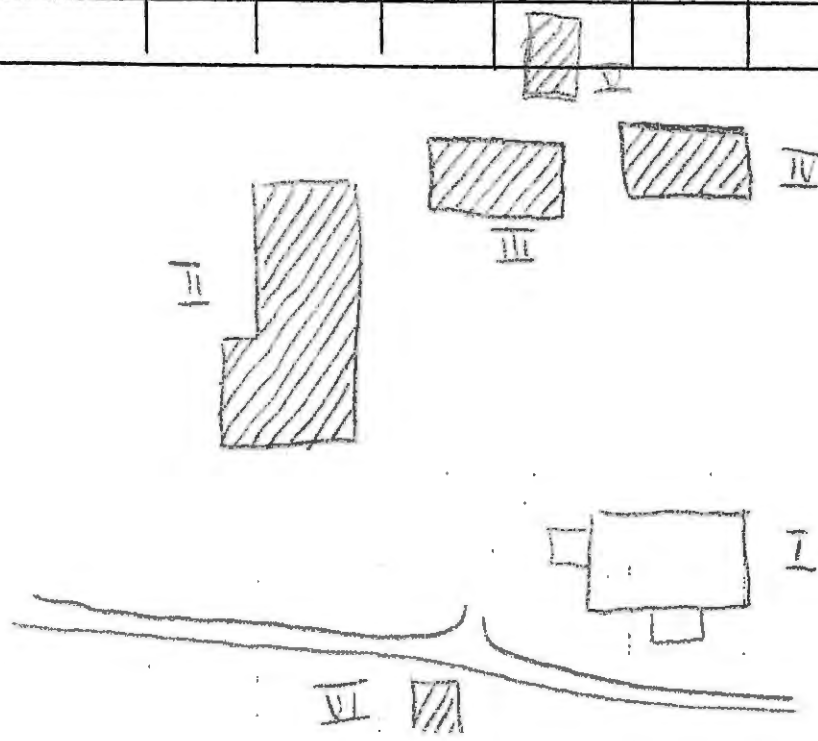

Kommun Arvika Församl. Högerud Datum ... 9/7

Fastighet Bofasterud 1:17 Film nr A. 298

Gårdsnamn Kartan 11.C.1.f

Anl. art f.d. soldattorp

Uppgiftslämnare Åtgärder erfordras

Litteratur stomme

Anteckn. fasad

taktäckn.

Hus nr	Husets funktion	Byggmtr	Fasad mtr	Färg	Taktäckn.	Int. bes.	Byggnadsår	Kommentar
I	boningshus	T	SLP	(FR) X	SK		1775-1825 I	
II	bod	B	SLI	FR	P(X)		1900-30 B	
III	lada	B	-	X	P(X)		" B	
IV	källarstuga riven							
V								
VI								
VII								
VIII								
IX								
X								

Planskiss

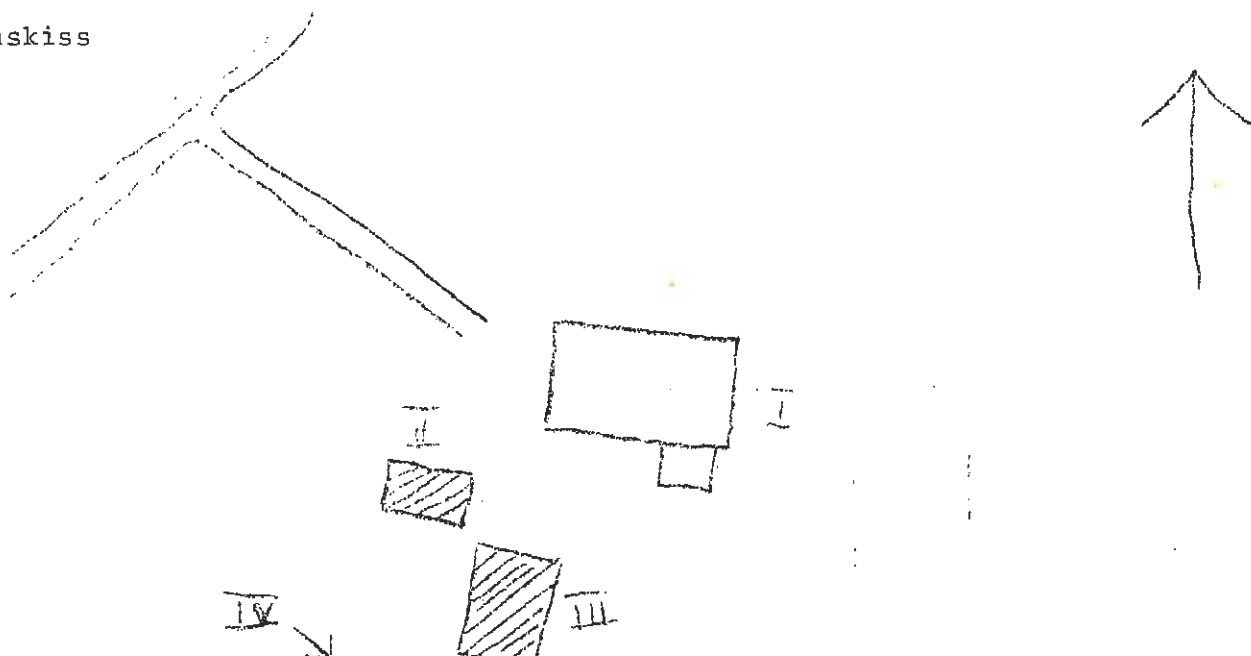

Kommun Arvika Församl. Högerud Datum 14/7
 Fastighet Bofasterud 1:18 Film nr A 305
 Gårdsnamn Kartan 11 C 1 P
 Anl. art f.d. torp
 Uppgiftslämnare
 Litteratur
 Anteckn. I) skifferskorsten
 Åtgärder erfordras
 stomme
 fasad
 taktäckn.

Hus nr	Husets funktion	Bygg- mtr	Fasad mtr	Färg	Tak- täckn.	Int. bes.	Byggnads- år	Kommentar
I	boningshus	T	SIL	FR	SK			
II	bod	B	-	X	stick			
III								
IV								
V								
VI								
VII								
VIII								
IX								
X								

Planskiss

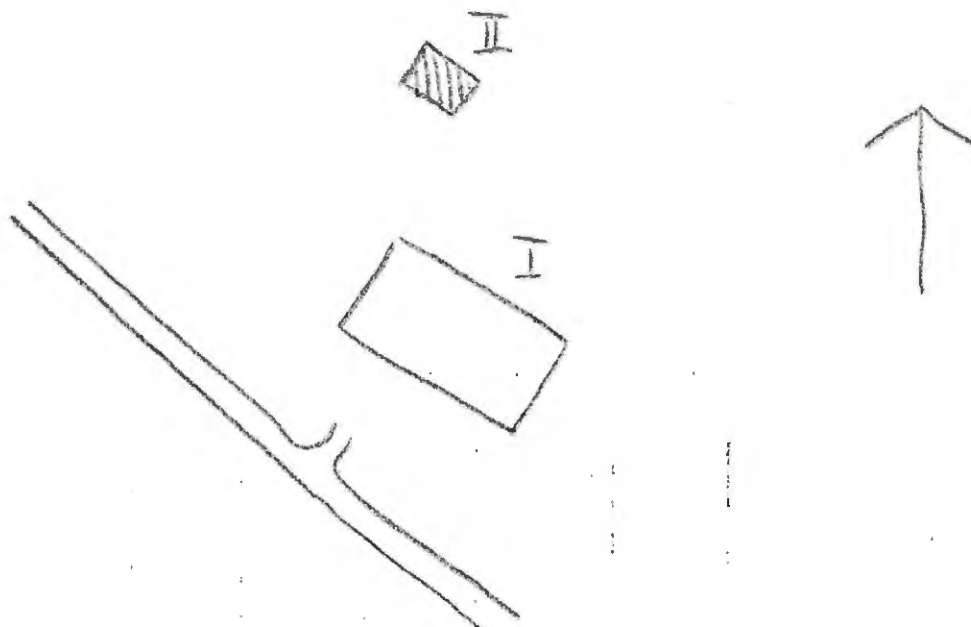

Kommun Arvika Församl. Högerud Datum .. 14/7

Fastighet ... Rofasterud 1:20 Film nr A 306

Gårdsnamn Karta .. 11 C 1 F

Anl. art f.d. torp

Uppgiftslämnare Åtgärder erfordras

Litteratur stomme

Anteckn. fasad

..... taktäckn.

Hus nr	Husets funktion	Byggmtr	Fasad mtr	Färg	Taktäckn.	Int. bes.	Byggnads-år	Kommentar
I	boningshus	T	SLL	X	SK		1890-1920	
II	vedbod	R	SLL	FR	P(X)		"	
III								
IV								
V								
VI								
VII								
VIII								
IX								
X								

Planskiss

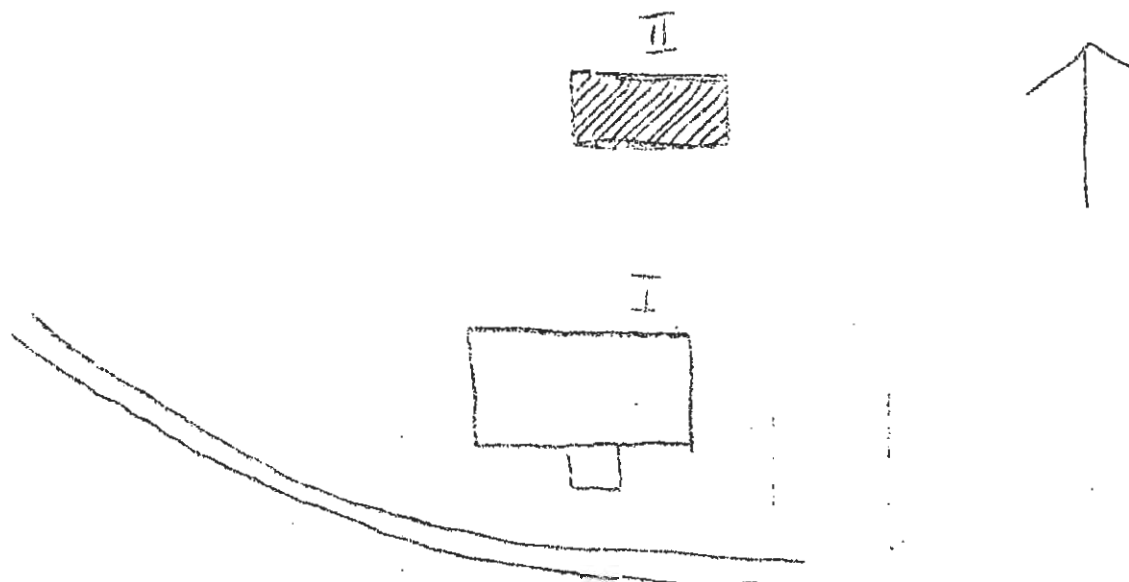

Kommun Arvika Församl. Högerud Datum 11/7
 Fastighet Bofasterud 1:22 Film nr A 302
 Gårdsnamn Kartan 11 C 1 f
 Anl. art Undantagsstuga, nu öde
 Uppgiftslämnare Åtgärder erfordras
 Litteratur stomme
 Anteckn. fasad
 taktäckn.

Hus nr	Husets funktion	Bygg- mtr	Fasad mtr	Färg	Tak- täckn.	Int. bes.	Byggnads- år	Kommentar
I	boningshus	T	SLB	X	P(X)		1830-90	
II								
III								
IV								
V								
VI								
VII								
VIII								
IX								
X								

Planskiss

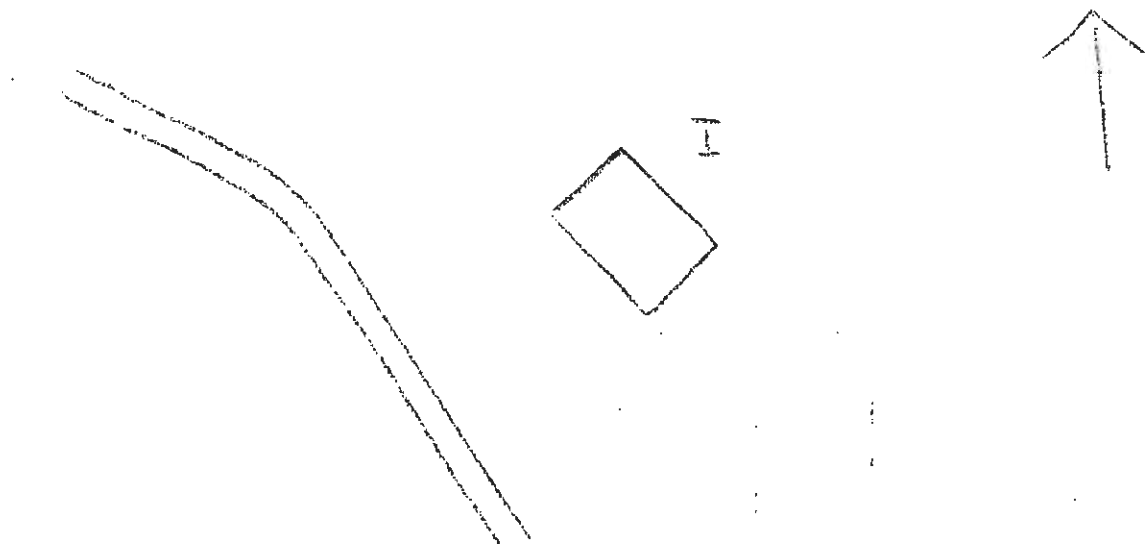

BYGGNAD SINVENTERING 1975

S-län SOE

Kommun Arvika Församl. Högerud Datum 14/7

Fastighet Pofasterud 1:23 Film nr A 305

Gårdsnamn Karta 11 G 1 F

Anl. art f.d. torp, sommarbostad

Uppgiftslämnare Åtgärder erfordras

Litteratur stomme

Anteckn. fasad

taktäckn.

Hus nr	Husets funktion	Byggmtr	Fasad mtr	Färg	Taktäckn.	Int. bes.	Byggnadsår	Kommentar
I	boningshus	T	SLL	FR	2T		1880-1920	
II	uthus	B	-	X	P(X)		"	
III								
IV								
V								
VI								
VII								
VIII								
IX								
X								

Planskiss

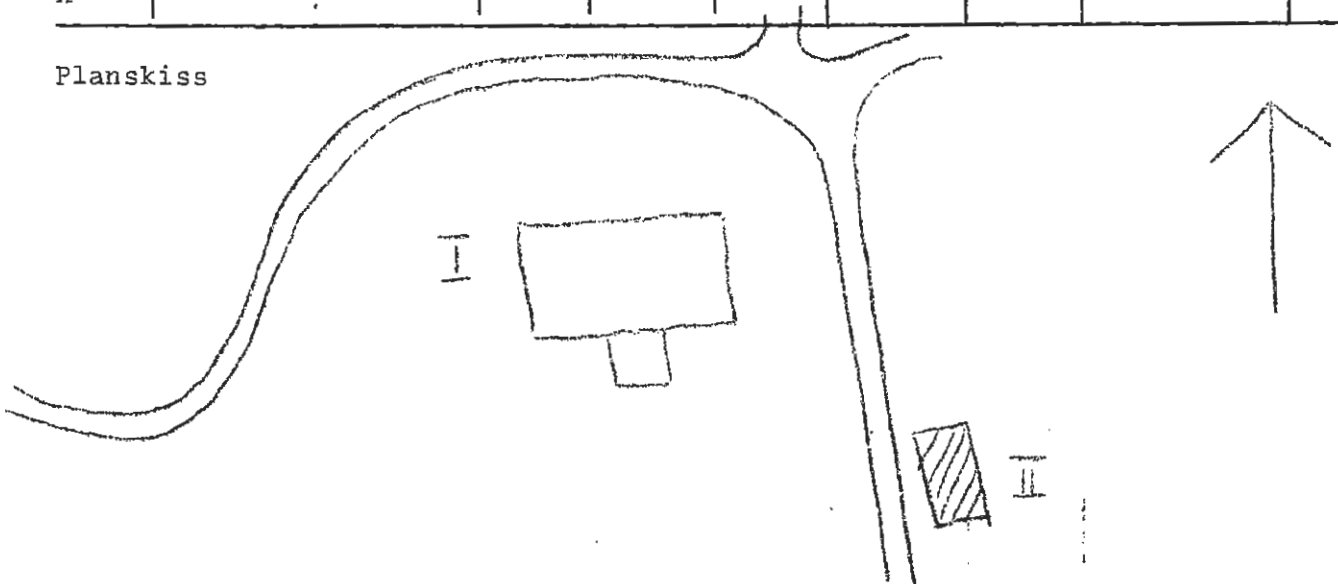

Kommun Arvika Församl. Högerud Datum 14/7
 Fastighet Bofasterud 1:31, 1:28 Film nr A 305
 Gårdsnamn Nordstuga Karta 11 C 1 F
 Anl. art f.d. bondgård
 Uppgiftslämnare
 Litteratur
 Anteckn.

Åtgärder erfordras
 stomme
 fasad
 taktäckn.

Hus nr	Husets funktion	Bygg- mtr	Fasad mtr	Färg	Tak- täckn.	Int. bes.	Byggnads- år	Kommentar
I	boningshus	T	SLP	FR	SK		1870-1900	B
II	ladugård	T/B	-	FR	P(S)		"	B
III	snickarbod	T/B	-	FR	P(X)		"	B
IV	stolpbod	T	SLL	FR	P(Grå)		"	B
V								
VI								
VII								
VIII								
IX								
X								

Planskiss

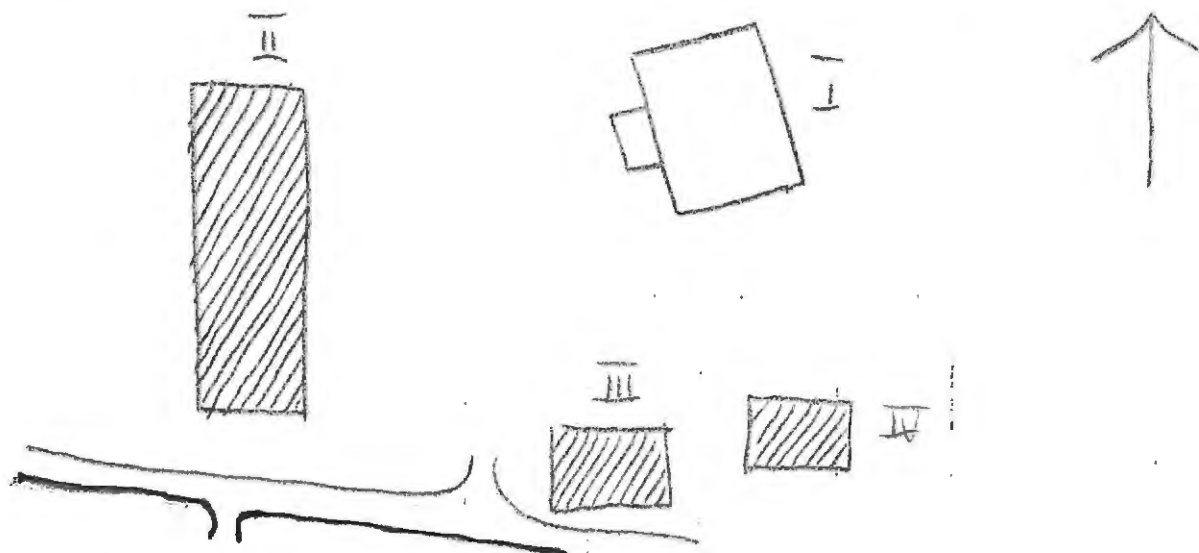

Kommun Arvika Församl. Högerud Datum 22/7

Fastighet Fjäll 1:2 A II Film nr A 324

Gårdsnamn Västtomten Karta II C 2 F

Anl. art bondgård Åtgärder erfordras

Uppgiftslämnare stomme

Litteratur fasad

Anteckn. hela anläggningen förfallen taktäckn.

Hus nr	Husets funktion	Byggmtr	Fasad mtr	Färg	Taktäckn.	Int. bes.	Byggnadsår	Kommentar
I	bostad	T	SLL	FR	SK	B	1880-1900	
II	ladugård	Tg/B	slät	V/FR	P Grå	B	1880-1900	
III	vedbod/vagnslider	B	-	FR	stick	B	1880-1900	
IV								
V								
VI								
VII								
VIII								
IX								
X								

Planskiss

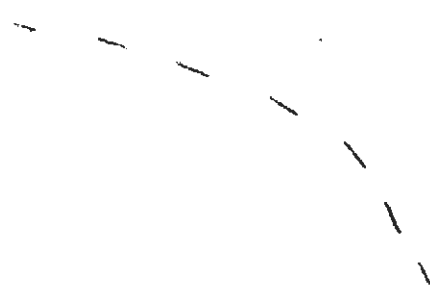
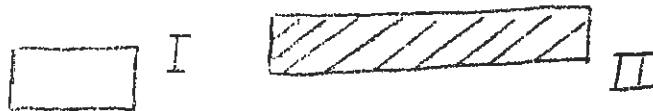

BYGGNAD SINVENTERING 1975

S-län *RH*

Kommun *Arvika* Församl. *Högerud* Datum *14/7*
 Fastighet *2111 1:6, 1:9* Film nr *267*
 Gårdsnamn Karta *11 C 2 #*
 Anl. art *bonigård*
 Uppgiftslämnare
 Litteratur
 Anteckn. *nyttjas tillfälligt som bostad*
 Åtgärder erfordras
 stomme
 fasad
 taktäckn.

Hus nr	Husets funktion	Byggmtr	Fasad mtr	Färg	Taktäckn.	Int. bes.	Byggnadsår	Kommentar
I	bostad	T	SL/SPB FR	PS			1890-1920	B
II	lillstuga	T	SLP	PL	SK		1880-1900	B
III	bod/garage	T	SL	FR	SK		1900-20	B
IV	ladugård	T/B/Tc	slät	FR/V	PGrå/stick		1875-1925	B
V	pumphus	Btg/B	-	V/FR	PGrå		1940-50	B
VI	jordkällare	Tg	-	-	2T		1900-20	B
VII								
VIII								
IX								
X								

Planskiss

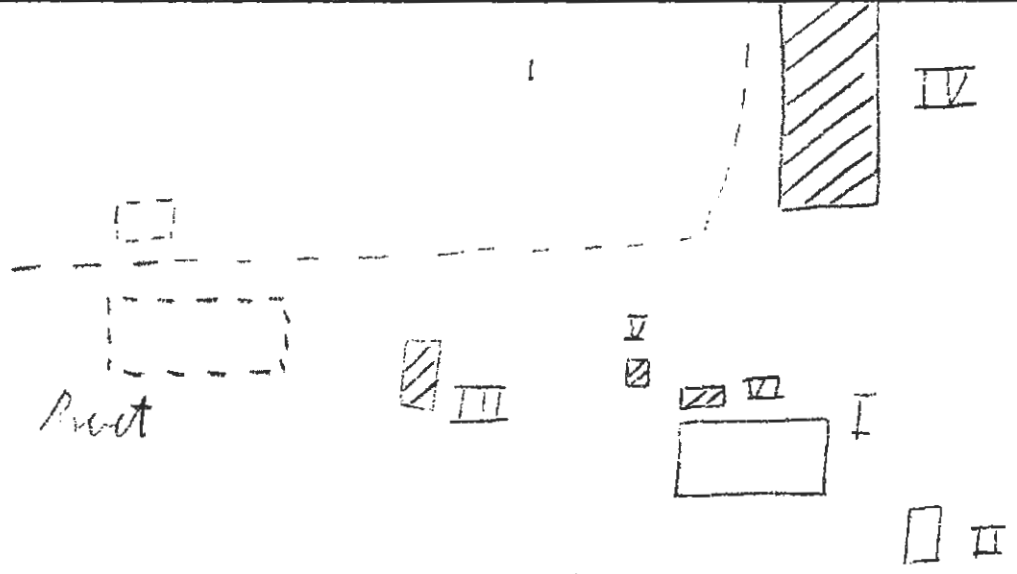

BYGGNADSINVENTERING 1975

S-län

Kommun Arvika Församl. Högerud Datum 14/7

Fastighet Fjäll 1:8 Film nr a 267

Gårdsnamn Nystugan Karta 11C 2f

Anl. art bondgård

Uppgiftslämnare

Litteratur

Anteckn. VII hitflyttat, under uppförande

Åtgärder erfordras
 stomme
 fasad
 taktäckn.

Hus nr	Husets funktion	Bygg- mtr	Fasad mtr	Färg	Tak- täckn.	Int. bes.	Byggnads- år	Kommentar
I	bostad	T	SLL	OV	SK		1825-75	Omb. 1957 B
II	jordkällare	S	-	(X)	PGrå		1825-1900	B
III	lillstuga	T	SLL	FR	SK		1880-1900	B
IV	hönshus	T	SLL	FR	PGrå		1900-20	B
V	ladugård	B/TG	-	FR/-	2T/PGrå		1920-40	B
VI	brandbod	B	-	(X)	Stick		1920-40	B
VII	bostad	T	SLL	OG	PS		1972	Aldre stomme U
VIII	galtus	T	-	-	-		1875-1900	B
IX								
X								

Planskiss

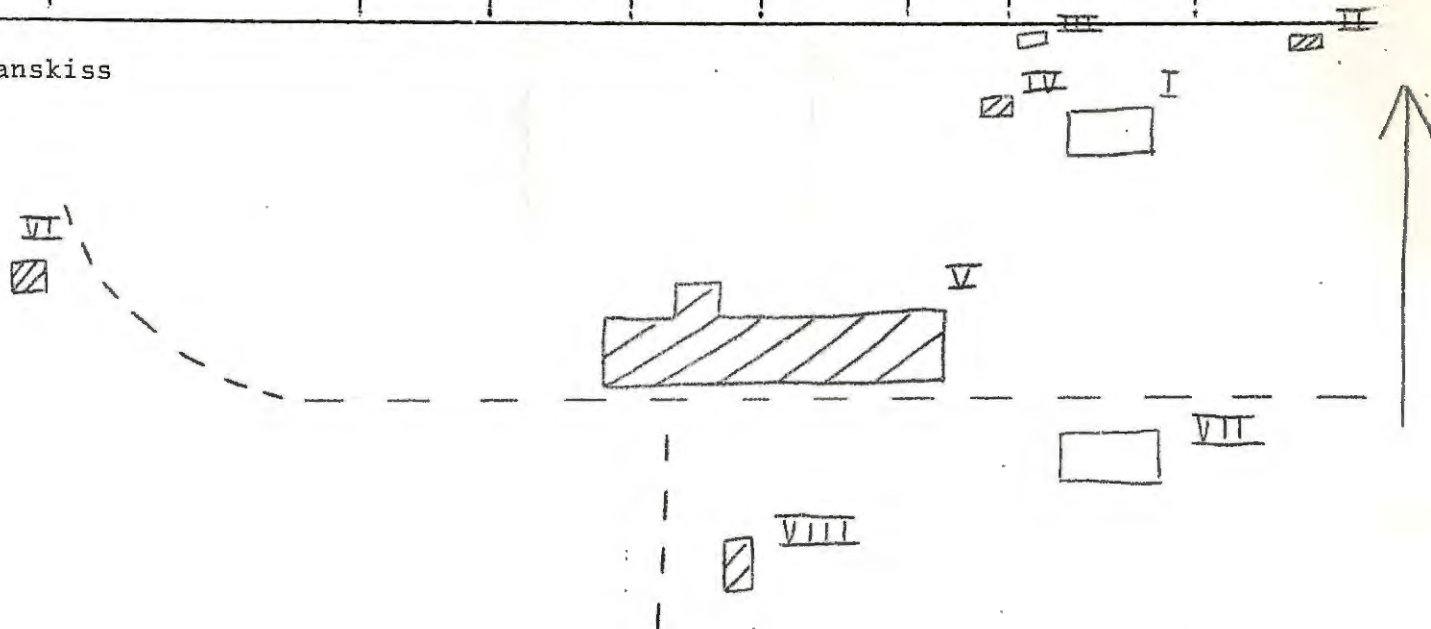

Kommun Arvika Församl. Högerud Datum 22/7

Fastighet Fjäll 1:14 Film nr A 324

Gårdsnamn Karta 11 C 2 f

Anl. art bostad

Uppgiftslämnare

Litteratur

Anteckn.

Åtgärder erfordras
 stomme
 fasad
 taktäckn.

Hus nr	Husets funktion	Byggmtr	Fasad mtr	Färg	Taktäckn.	Int. bes.	Byggnadsår	Kommentar
I	bostad	T	SLL	FR	P GÖ	B	1910-30	
II	vedbod m.m.	B	-	FR	P Grö	B	1900-20	
III	garage	B	-	FR	P Grå	B	1940-60	
IV								
V								
VI								
VII								
VIII								
IX								
X								

Planskiss

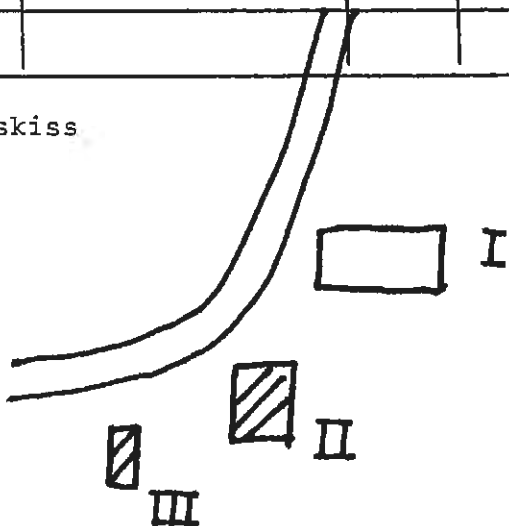

BYGGNAD SINVENTERING 1975

S-län *RH*

Kommun *Arvika* Församl. *Högerud* Datum *14/7*
 Fastighet *Fjäll 1:16* Film nr *A 267*
 Gårdsnamn *Lövåsen* Karta *11 C 2 F*
 Anl. art *torp*
 Uppgiftslämnare
 Litteratur
 Anteckn.

Åtgärder erfordras
 stomme
 fasad
 taktäckn.

Hus nr	Husets funktion	Byggmtr	Fasad mtr	Färg	Taktäckn.	Int. bes.	Byggnads-år	Kommentar
I	bostad	T	SL	FR	PGrå		1880-1910	B
II	bod	3	-	FR	PGrå		1910-40	B
III								
IV								
V								
VI								
VII								
VIII								
IX								
X								

Planskiss



Kommun Arvika Församl. Högerud Datum 10/7

Fastighet Humslid 1:2 Film nr A 275

Gårdsnamn "Norrstugan" Karta 11 C 2 f

Anl. art bondgård

Uppgiftslämnare

Litteratur

Anteckn.

Åtgärder erfordras
 stomme
 fasad
 taktäckn.

Hus nr	Husets funktion	Bygg- mtr	Fasad mtr	Färg	Tak- täcka.	Int. bes.	Byggnads- år	Kommentar
I	bostad	T			SK		1910 U	under renov.
II	bostad	T	SLL	OV	SK		1910 U	
III	svinhus ved- snick.bod	T/B	-	FR	PS		1910-30	
IV	källare snick.bod	T	-	-	2T		1850-75	ändrat till sommarbostad
V	bostad	T	SLL	FR	Et		1880-1910	
VI	vedbod/avträde	B	-	FR	PGrå		1880-1910	
VII	ladugård	B/T	-	FR	PGrå		1910-20	U
VIII	loge	B/T	-	FR	PGrå		1910-20	U
IX								
XVI								

Planskiss

Röda stam-
byggnader

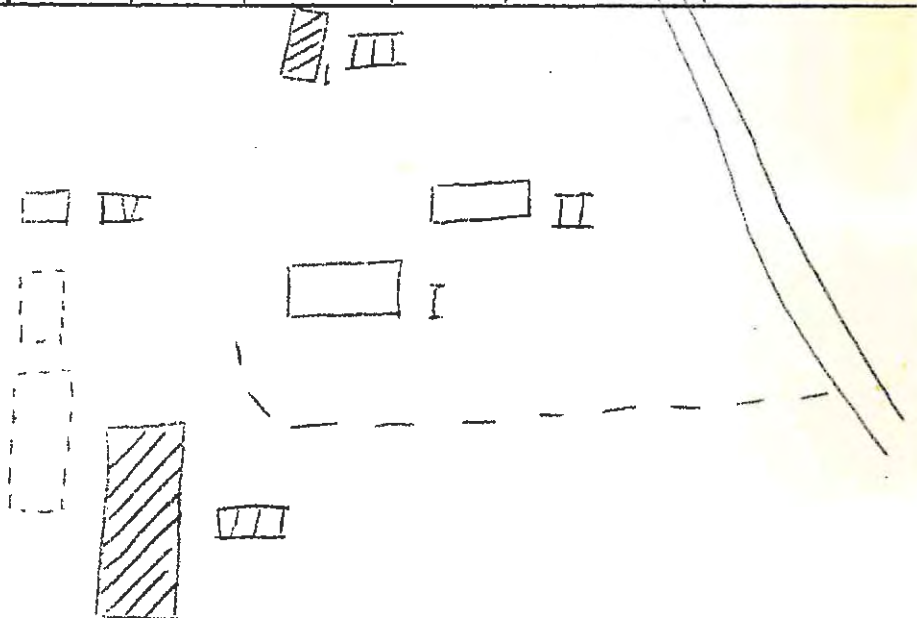

BYGGNAD SINVENTERING 1975

S-län *PH*

Kommun *Arvika* Församl. *Vögerud* Datum .. *17/7*

Fastighet *Humslid (1:2 III) S* Film nr *A 276*

Gårdsnamn Karta .. *11 C 2 F*

Anl. art *linbastu*

Uppgiftslämnare

Litteratur

Anteckn.

Åtgärder erfordras
 stomme
 fasad
 taktäckn.

Hus nr	Husets funktion	Byggmtr	Fasad mtr	Färg	Taktäckn.	Int. bes.	Byggnadsår	Kommentar
I	<i>linbastu</i>	<i>T/B</i>	<i>-</i>	<i>-</i>	<i>Porå</i>	<i>X</i>	<i>1825-75</i>	<i>B</i>
II								
III								
IV								
V								
VI								
VII								
VIII								
IX								
X								

Planskiss

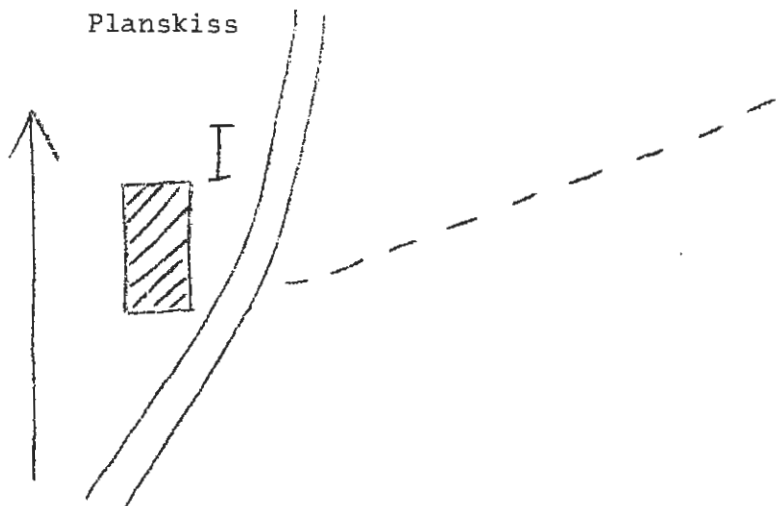

BYGGNAD SINVENTERING 1975

S-län *R4*

Kommun **Arvika** Församl. **Högerud** Datum .. **15/7**

Fastighet **Humslid 1:2, 1:15, 1:20** Film nr **A 272, 273**

Gårdsnamn **"Mellantomta"** Karta .. **11 C 2 f**

Anl. art **bondgård** Åtgärder erfordras

Uppgiftslämnare stomme

Litteratur fasad

Anteckn. taktäckn.

Hus nr	Husets funktion	Byggmtr	Fasad mtr	Färg	Taktäckn.	Int. bes.	Byggnadsår	Kommentar
I	bostad	T	SLL	OV	SK		1899	U
II	lillstuga	T	SLL	FR	SK		1800-50	B
III	källarbod	T/S	-	-	PGrå		1825-75	B
IV	bod	T	-	FR	SK		1825-75	B
V	stall/vagnslider	T/B	-	FR	stick		1875-1900	B
VI	ladugård	KS/B	slät	-	PGrå		1971	U
VII	stolpbod	T	SLP	-	SK		1800-50	B
VIII	ladugård	T	-	-	H		1800-50	B
IX	loge	B	-	-	PGrå		1875-1900	B
X	verkstad	Tg/KS	-	-	PS		1910	U rest. av brunnen ladugård.

Planskiss

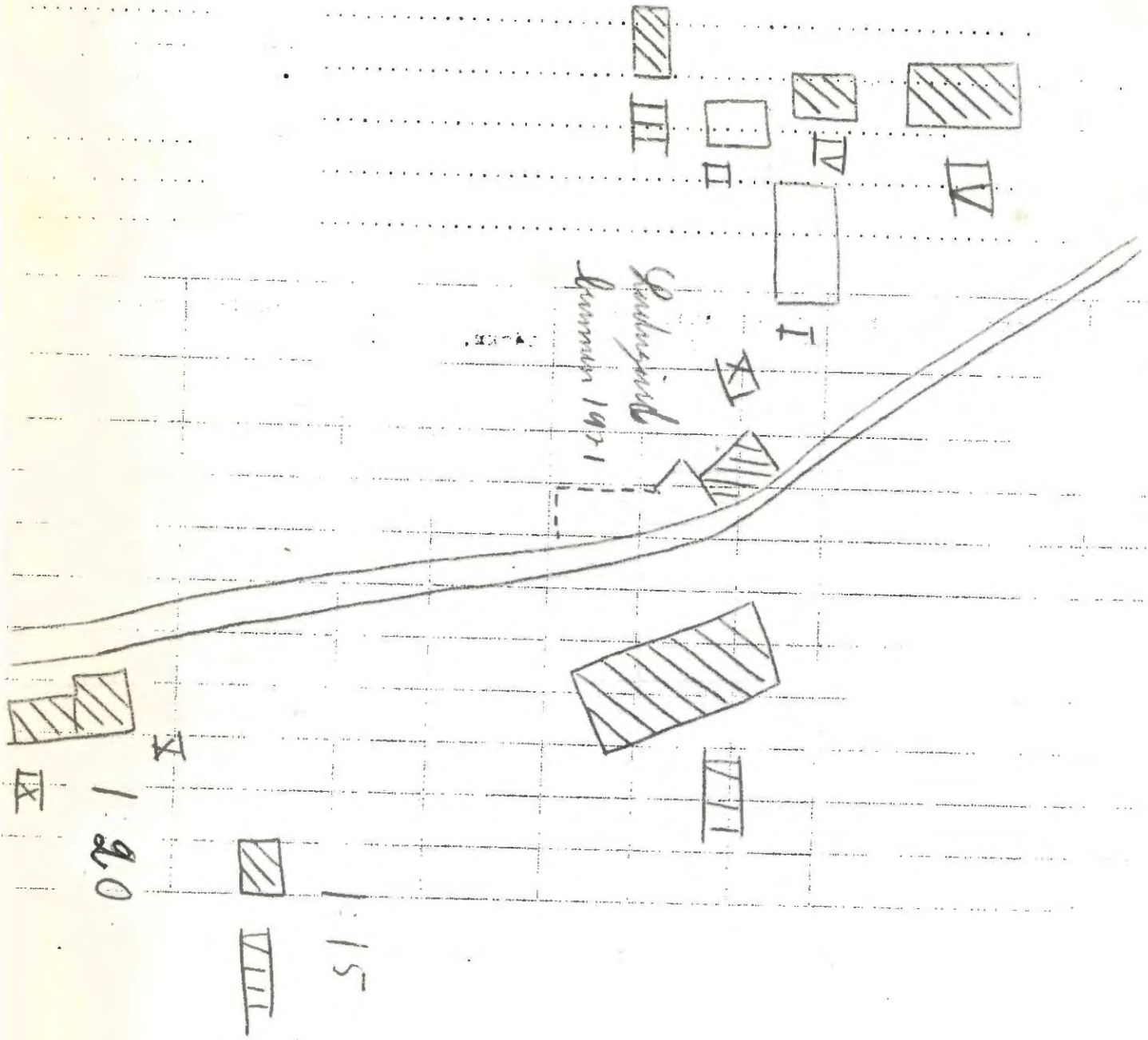

BYGGNADSVINVENTERING 1975

S-län

Kommun Arvika..... Församl. Högerud..... Datum 16/7.....
 Fastighet Humslid 1:4..... Film nr a 274-75.....
 Gårdsnamn Nystugan..... Karta 11C 2f.....
 Anl. art bondgård/sommarbostad.....
 Uppgiftslämnare Åtgärder erfordras
 Litteratur stomme
 Anteckn. I hitflyttad från annan plats 1839..... fasad
 taktäckn.

Hus nr	Husets funktion	Byggmtr	Fasad mtr	Färg	Taktäckn.	Int. bes.	Byggnadsår	Kommentar
I	bostad	T	-	IS	PS	X	1775-1825	UB
II	lillstuga	T	SLI	FR	SK	X	1875-1900	B
III	garage	B	+	FR	PS		1900-30	B
IV	ladugård	T/B/BTC	-	FR/-	ET		1920-40	B
V	småfåhus	T	-	FR	PGrå		1850-1900	B
VI	källarbod	T	-	FR	PGrå		1850-1900	B
VII								
VIII								
IX								
X								

Planskiss

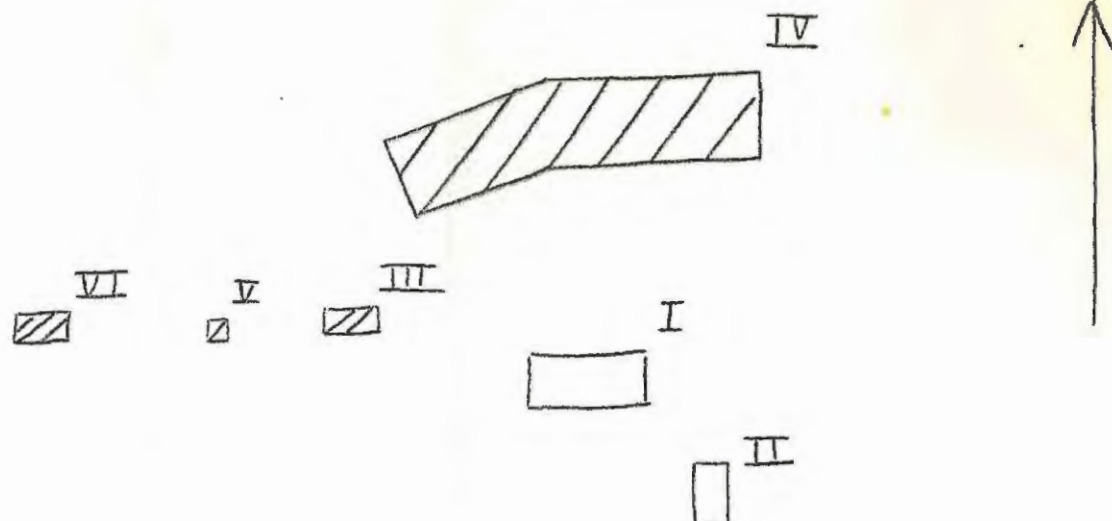

Kommun Arvika Församl. Hägerud Datum .. 17/7

Fastighet Huslid 1:6 Film nr A 276

Gårdsnamn Ängen Karta .. 11 C 2 f

Anl. art smedja

Uppgiftslämnare

Litteratur

Anteckn.

Åtgärder erfordras
 stomme
 fasad
 taktäckn.

Hus nr	Husets funktion	Byggmtr	Fasad mtr	Färg	Taktäckn.	Int. bes.	Byggnadsår	Kommentar
I	<u>smedja</u>	<u>T</u>	<u>-</u>	<u>-</u>	<u>Pårå</u>		<u>1850-1900</u>	<u>B</u>
II								
III								
IV								
V								
VI								
VII								
VIII								
IX								
X								

Planskiss

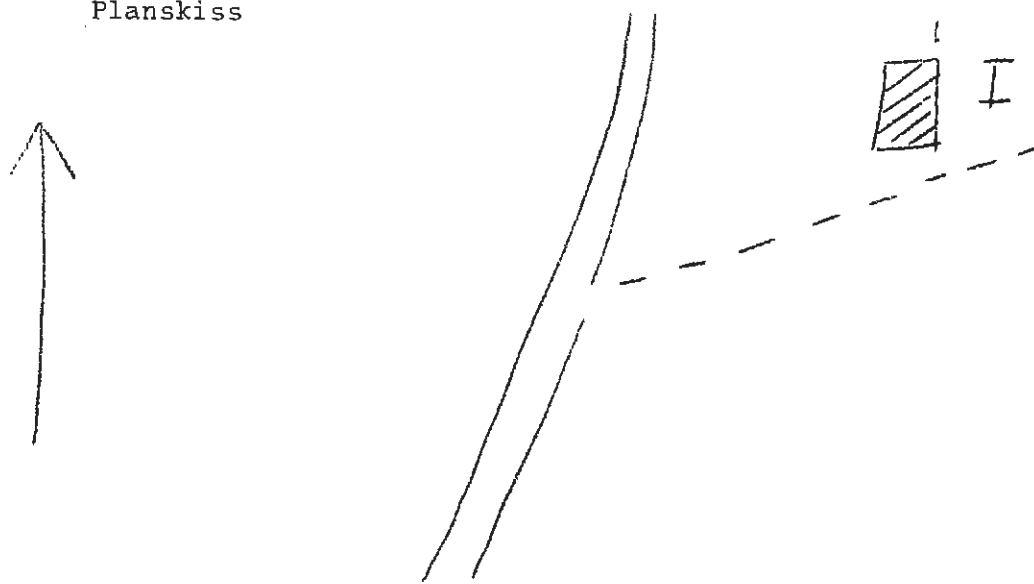

BYGGNADSVINVENTERING 1975

S-län

Kommun Arvika Församl. Höjerud Datum 16/7

Fastighet Humslid 1:8 Film nr P. 276

Gårdsnamn Nordtomten Karta 110 2f

Anl. art bondgård

Uppgiftslämnare

Litteratur

Anteckn. gården obebodd, I under restaurering

Åtgärder erfordras
 stomme
 fasad
 taktäckn.

Us nr	Husets funktion	Byggmtr	Fasad mtr	Färg	Taktäckn.	Int. bes.	Byggnadsår	Kommentar
I	bostad	T	SLP	FR	SK		1847	U
II	lillstuga	T	SLL	FR	PGrå		1880-1910	B
III	lada	T/B	-	FR	PGrå		1880-1910	B delvis rivet
IV								
V								
VI								
VII								
VIII								
IX								
X								
A								

Planskiss

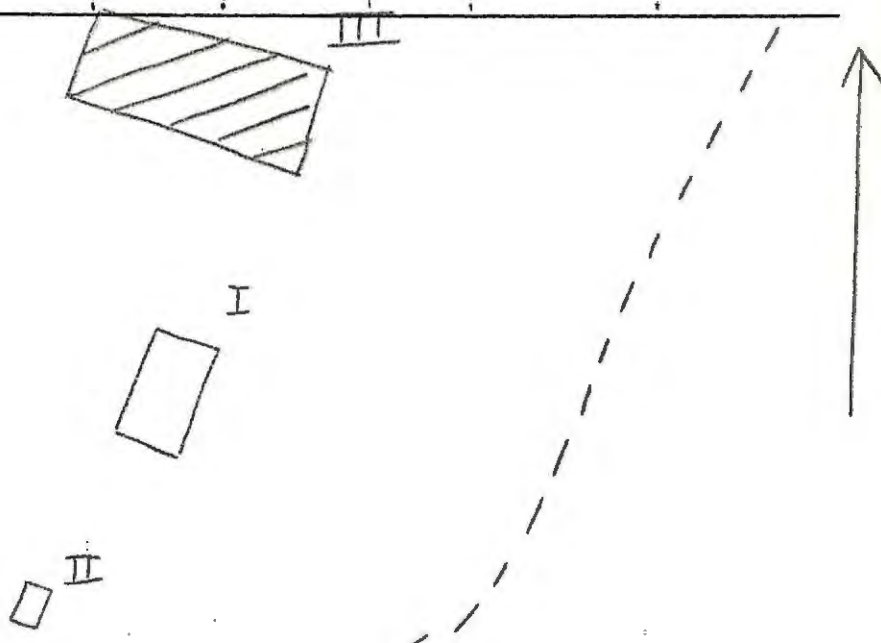

Kommun Arvika Församl. Högerud Datum 16/7
 Fastighet Humslid 1:10, 1:11 Film nr A. 275
 Gårdsnamn Hagen Karta 11 C 2 F
 Anl. art sommarbostad
 Uppgiftslämnare
 Litteratur
 Anteckn.
 Åtgärder erfordras
 stomme
 fasad
 taktäckn.

Hus nr	Husets funktion	Byggmtr	Fasad mtr	Färg	Taktäckn.	Int. bes.	Byggnads-år	Kommentar
I	bostad	T	SLL	FR	SK	X	1850-1900	B
II	stolpbod	T	-	FR	SK	X	1850-1900	B
III	ladugård	T/B/Tg	-	FR	PGrå		1875-1925	B
IV								
V								
VI								
VII								
VIII								
IX								
X								

Planskiss

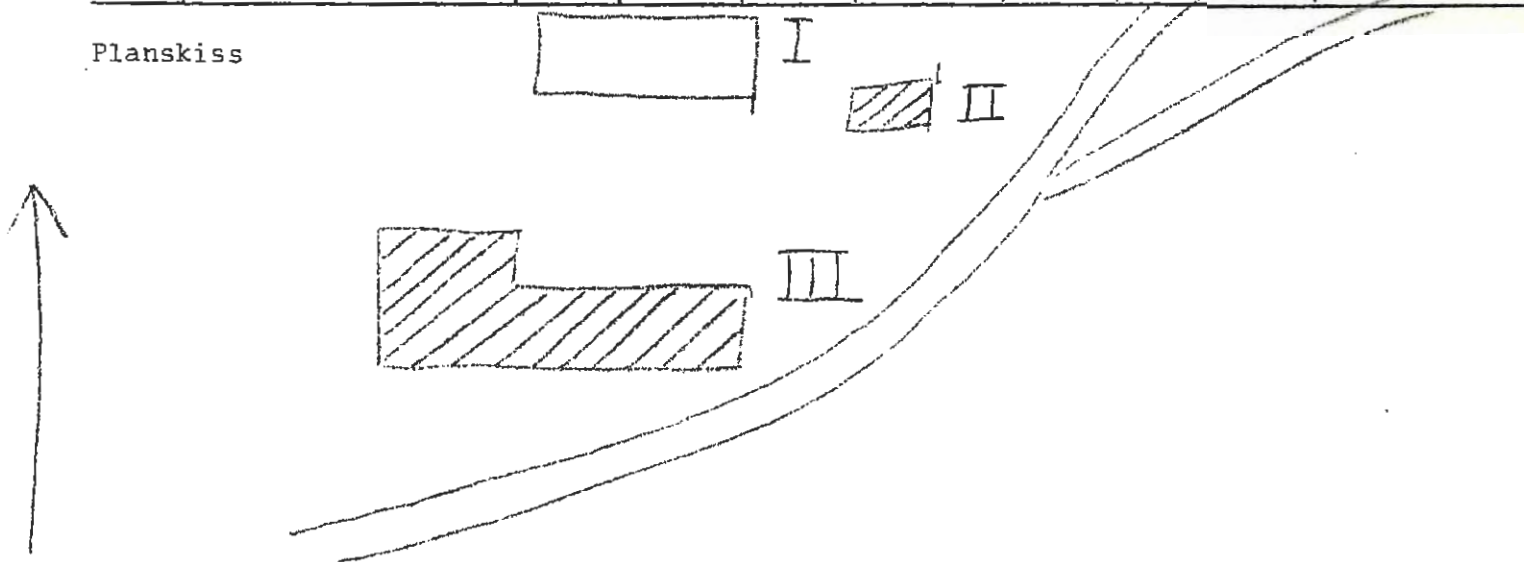

Kommun *Arvika* Församl. *Högerud* Datum .. *15/7* *24*
 Fastighet *Humslid 1:15* Film nr *A 270, 272*
 Gårdsnamn *Västtomten* Karta .. *11 C 2 P*
 Anl. art *bondgård*
 Uppgiftslämnare
 Litteratur
 Anteckn. *obebodd, tom sedan 1952 enl. uppg.* Åtgärder erfordras
 stomme *beta*
 fasad .. *fastspjäl*
 taktäckn. *beton*

Hus nr	Husets funktion	Bygg- mtr	Fasad mtr	Färg	Tak- täckn.	Int. bes.	Byggnads- år	Kommentar
I	bostad	T	SLP	FR	SK		1895-75	B
II	stolpbod	T	SLL	FR	SK		1895-75	B
III	källare	S	-	-	PGrå		1850-1900	B
IV	ladugård	T/S/Tg	-	-	PGrå		1850-1900	B
V	källarbod stolpbod	S/T	-	-	PGrå		1850-1900	B
VI								
VII								
VIII								
IX								
X								

Planskiss

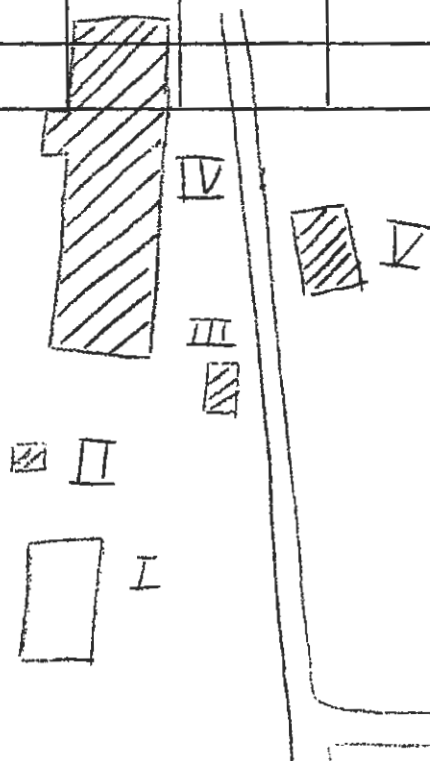

BYGGNAD SINVENTERING 1975

S-län *PH*

Kommun *Arvika* Församl. *Nögerud* Datum *1867*
 Fastighet *Humslid 1:20 IV* Film nr *A 274*
 Gårdsnamn *"Sö" Der Sö* Karta *11 C 2 f*
 Anl. art
 Uppgiftslämnare
 Litteratur
 Anteckn.

Åtgärder erfordras
 stomme
 fasad
 taktäckn.

Hus nr	Husets funktion	Bygg- mtr	Fasad mtr	Färg	Tak- täckn.	Int. bes.	Byggnads- år	Kommentar
I	bostad	T	SLP	lasyr/Grå	SK	X	1861 U	renov. 1965-7
II	vedbod/skjul	B	--	FR	PGrå		1960-70 U	
III								
IV								
V								
VI								
VII								
VIII								
IX								
X								

Planskiss

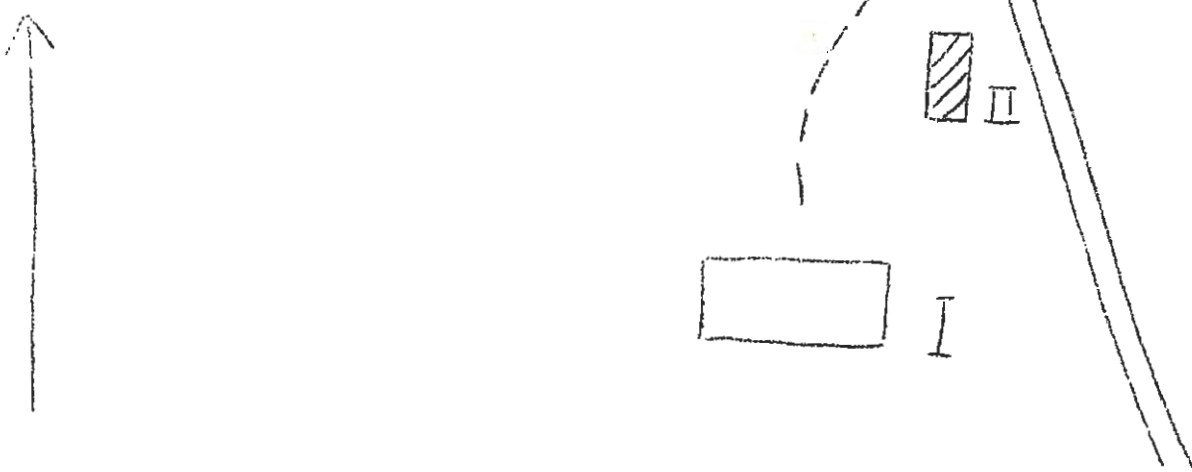

BYGGNADSVINVENTERING 1975

S-län

Kommun Arvika Församl. Högerud Datum 16/7

Fastighet Munslid 1:21 Film nr a 273-74

Gårdsnamn "Osttomta" Karta 11C 2f

Anl. art bondgård/öde

Uppgiftslämnare

Åtgärder erfordras

stomme

fasad

taktäckn.

Anteckn. obebodd sedan 1930-t

Hus nr	Husets funktion	Byggmtr	Fasad mtr	Färg	Taktäckn.	Int. bes.	Byggnadsår	Kommentar
I	bostad	T	SLP	FR	SK		1825-75	B
II	lillstuga	TED/LERA	SLP	FR	Stick		1890-1920	B förfallen
III	vedbod	T	-	(X)	Stick		1825-75	B
IV	stolpbod	T	SLP/SLP	(X)	PGrå		1850-1900	B
V	jordkällare	S	-	(X)	BR		1850-1900	B förfallen
VI	bod	T	-	(X)	PGrå		1825-75	B
VII	loge	T	-	(X)	PGrå		1825-75	B
VIII								
IX								
X								

Planskiss

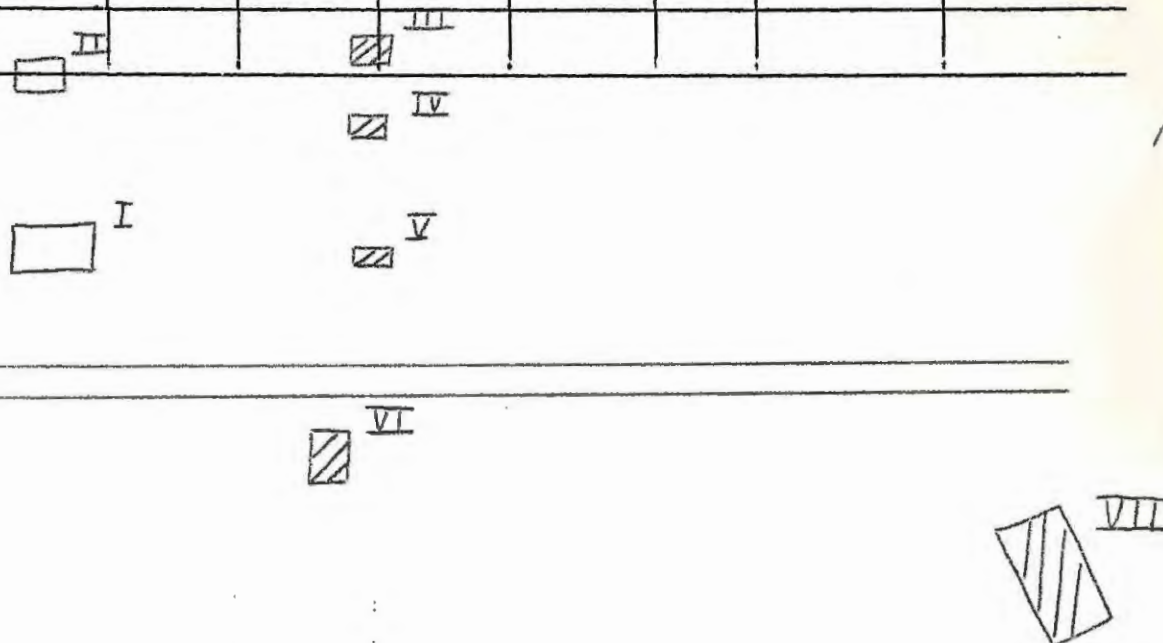

Kommun Arvika Församl. Högerud Datum .. 15/7

Fastighet Humslid 1:23 Film nr A 270

Gårdsnamn Lillåsen Karta 11 C 2f

Anl. art f.d. soldattorp nu sommarställe

Uppgiftslämnare

Litteratur

Anteckn.

Åtgärder erfordras
 stomme
 fasad
 taktäckn.

Hus nr	Husets funktion	Byggmtr	Fasad mtr	Färg	Tak-täckn.	Int. bes.	Byggnads-år	Kommentar
I	bostad	T	SLL/ SLP	FR	PGrå		1800-25	B
II	källarstuga	T	SLP	FR	PS	X	1825-75	B
III	tvättstuga	B	-	FR	papp		1910-30	B
IV	bod	T	-	FR	PGrå		1825-75	B
V	ladugård	T/B/Tg	-	FR	PGrå		1875-1925	B
VI	vedbod/småfåhus	T	-	FR	papp/PGrå		1825-75	B
VII								
VIII								
IX								
X								

Planskiss

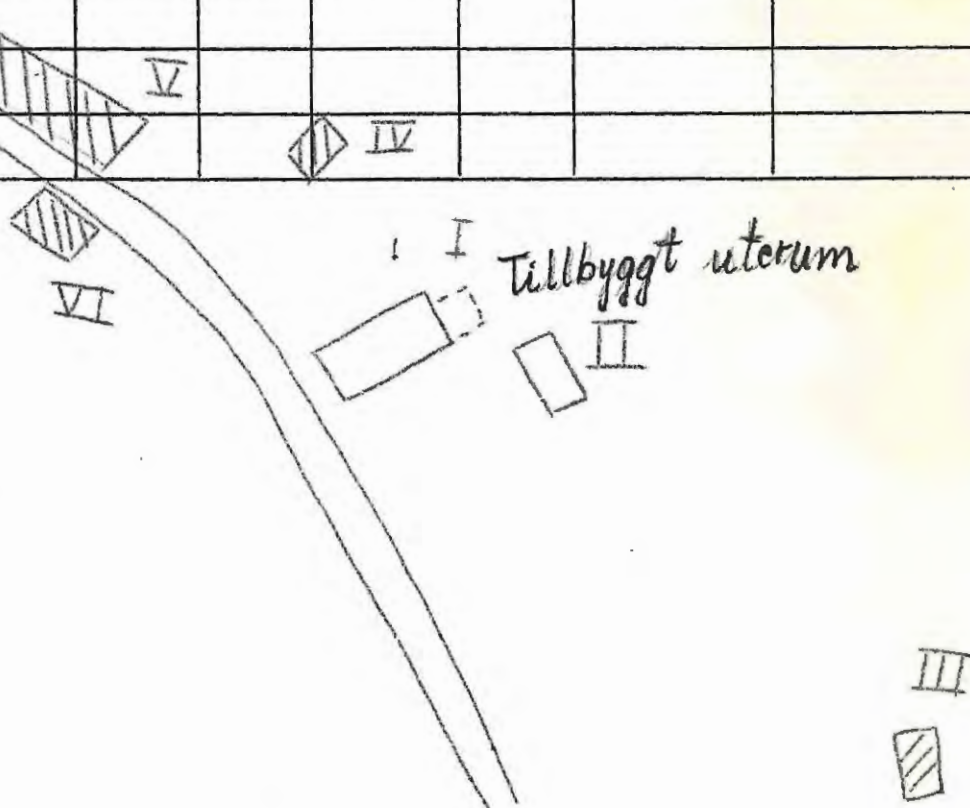

Kommun Arvika Församl. Högerud Datum ... 15/7
 Fastighet Humslid 1:31 efter sammanslagning Film nr .A.273
 Gårdsnamn "Änga" 1:6 Karta ... 11 C 2 f ...
 Anl. art bondgård
 Uppgiftslämnare
 Litteratur
 Anteckn.

Åtgärder erfordras
 stomme
 fasad
 taktäckn.

Hus nr	Husets funktion	Byggmtr	Fasad mtr	Färg	Taktäckn.	Int. bes.	Byggnadsår	Kommentar
I	bostad	T	SLL	FR	PS		1890-1900	
II	källarbod	T			PGrå		1825-75	
III	loge/småfåhus	T/B	-	FR	PGrå		1875-1900	
IV	ladugård	Tg/B	slät	V/FR	PGrå		1900-20	
V	vagnslider	T	-	FR	PS		1800-50	
VI	loge	T	-	-	stick		1825-75	
VII	skjul	B	-	-	PGrå		1920-30	
VIII	hänshus	T/B	-	-	PGrå		1920-30	
IX	vedbod VIII hönshus	T/B	-	FR	PGrå		1875-1900	
X	VII							

Planskiss IX

I

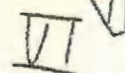
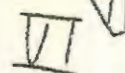
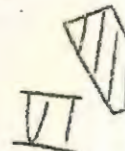
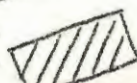

Kommun Arvika Församl. Högerud Datum .. 12/7

Fastighet Högerud 1:2 Film nr A. 265

Gårdsnamn Haga Karta .. 11 C 2 f

Anl. art bondgård

Uppgiftslämnare

Litteratur

Anteckn.

Åtgärder erfordras
 stomme
 fasad
 taktäckn.

Hus nr	Husets funktion	Byggmtr	Fasad mtr	Färg	Taktäckn.	Int. bes.	Byggnadsår	Kommentar
I	bostad	T	-	-	SK		1875-1900	B
II	bostad	T	SLL	FR	SK		1875-1900	B
III	bod	T	-	-	SK		1800-50	B
IV	källarbod	T/B	-	FR	PGr		1825-75	B, förfalle
V	vedbod/avträde	T/B	-	FR	PGr		1875-1900	B
VI	ladugård	T/B	-	FR	PGr		1875-1900	B
VII								
VIII								
IX								
X								

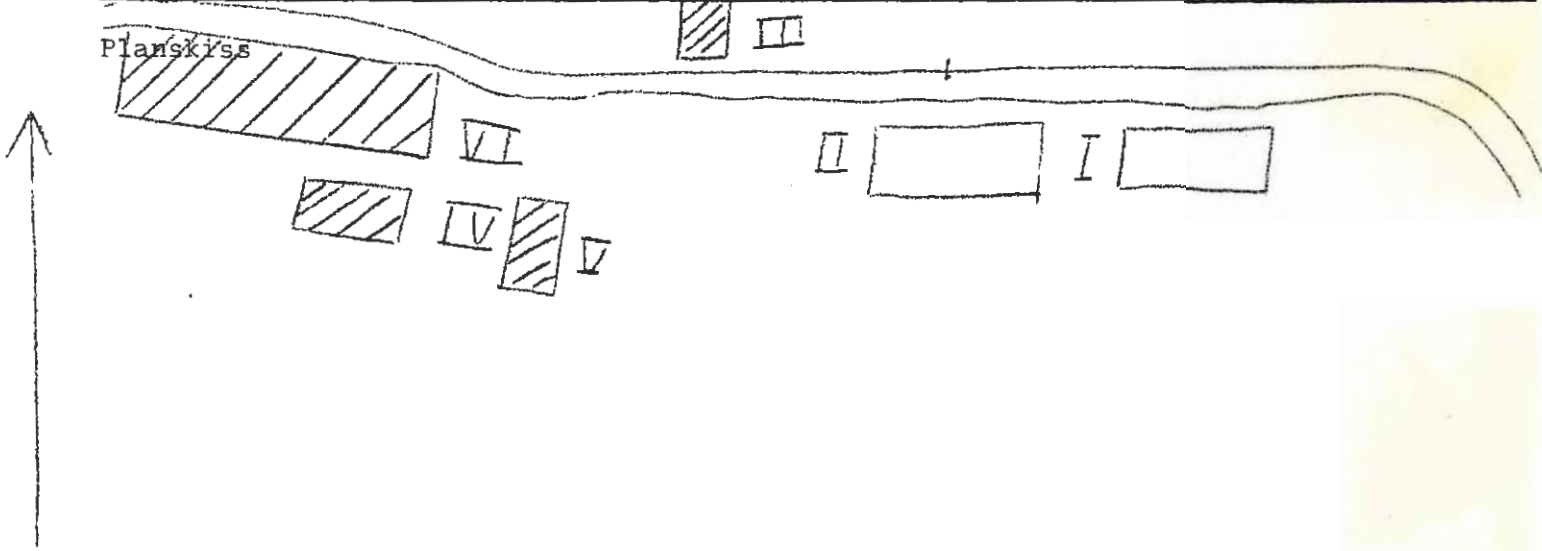

Kommun Arvika Församl. Högerud Datum 12/7
 Fastighet Högerud 1:3 Film nr 266
 Gårdsnamn Lyckan Karta 11.C.27
 Anl. art torp
 Uppgiftslämnare
 Litteratur
 Anteckn.
 Åtgärder erfordras
 stomme
 fasad
 taktäckn.

Hus nr	Husets funktion	Bygg- mtr	Fasad mtr	Färg	Tak- täckn.	Int. bes.	Byggnads- år	Kommentar
I	bostad	T	SLI	FR	2T		1880-1910	B
II	lillstuga	T	SLP	FR	P		1880-1910	B
III	stolpbod	T	-	FR	P Grå		1825-75 ?	R
IV	vedbod/redskap	←	T/B -	FR	P Grå		1880-1910	B
V	jordkällare	S/Tg	-	-	P Grå		1880-1910	B
VI								
VII								
VIII								
IX								
X								

Planskiss

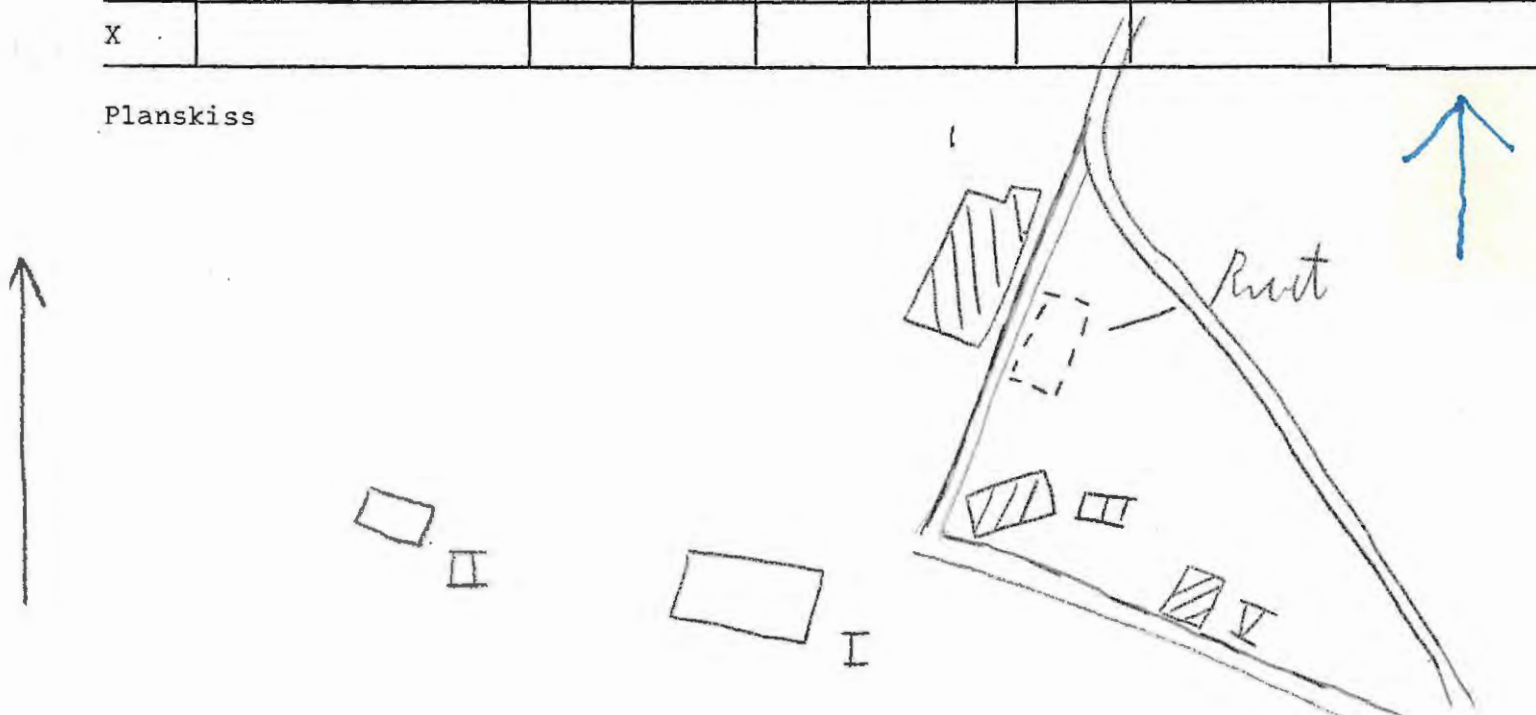

Kommun **Arvika** Församl. **Högerud** Datum **17/7**

Fastighet **Högerud 1:15, 1:47** Film nr **A 276**

Gårdsnamn **Östomta** Karta **11 C 2 f**

Anl. art **bondgård** Åtgärder erfordras

Uppgiftslämnare stomme

Litteratur fasad

Anteckn. taktäckn.

Hus nr	Husets funktion	Byggmtr	Fasad mtr	Färg	Taktäckn.	Int. bes.	Byggnadsår	Kommentar
I	bostad	T	SLL	-	Sk		1880-1900	
II	vedbod/magasin	B	-	-	PGr		1939	V
III	ladugård	B/Tg	-	FR	Et		1939	V
IV	källarbod	T	SLP	FR	Et		1825-75	B
V	garage	B	-	-	stick		1950-55	U
VI	hönshus	B	-	-	papp		1920-30	tidigare V lekstuga
VII								
VIII								
IX								
X								

Planskiss

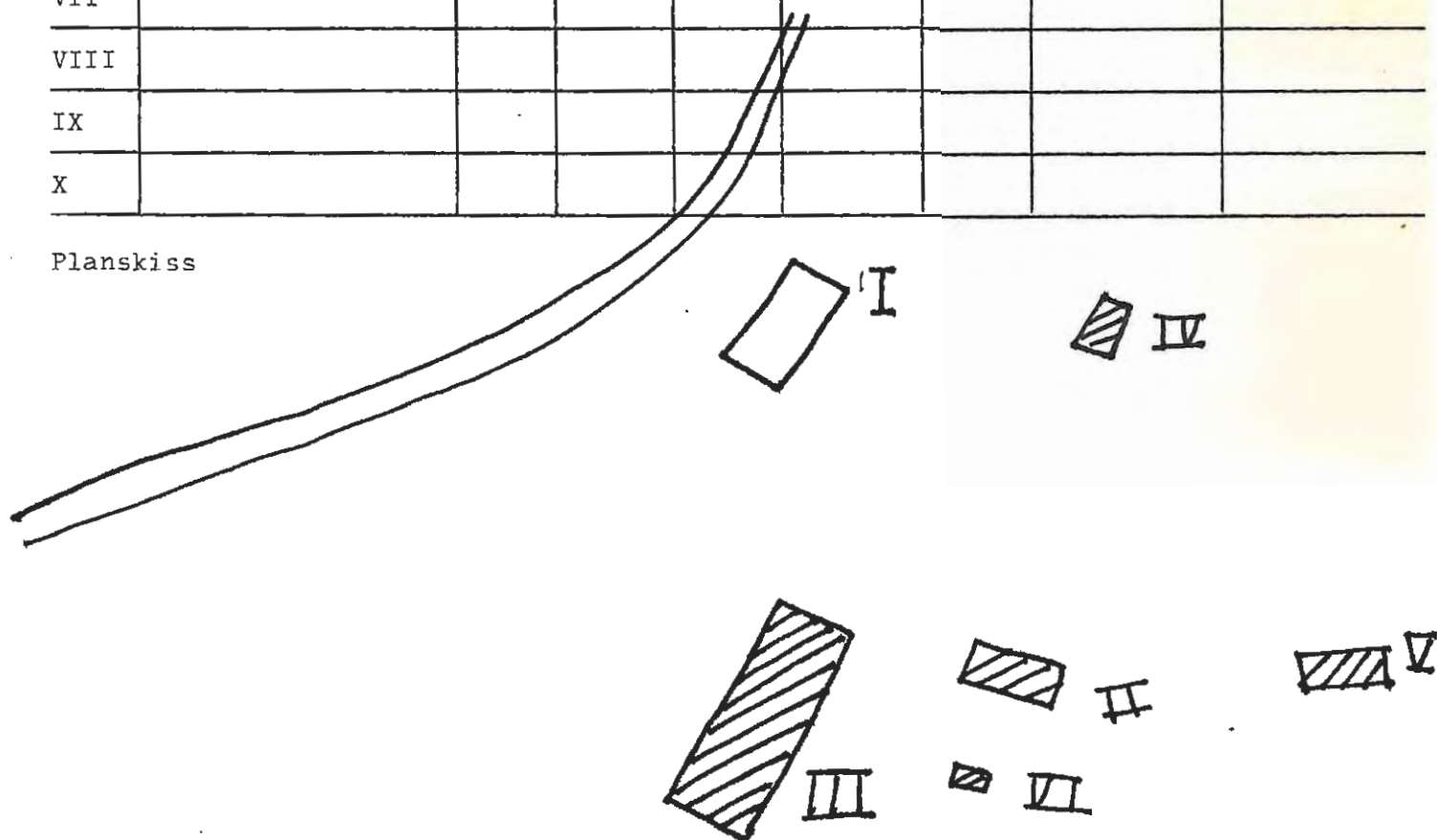

Kommun Arvika Församl. Höggerud Datum 12/7

Fastighet Höggerud 1:34 Film nr A 265

Gårdsnamn Rostället Karta 11 C 2 f

Anl. art f.d. soldattorp _____

Uppgiftslämnare Åtgärder erfordras

Litteratur stomme

Anteckn. fasad

..... taktäckn.

Hus nr	Husets funktion	Byggmtr	Fasad mtr	Färg	Taktäckn.	Int. bes.	Byggnadsår	Kommentar
I	bostad	T	SL	FR	SK	B	1800-50	
II	vedbod	T/B	-	FR	P Grå	B	1850-1900	
III	ladugård	T/B	-	-	stick	B	1875-1900	förfallet
IV	tekstuga	B	-	-	papp	B	1940-50	
V								
VI								
VII								
VIII								
IX								
X								

Planskiss

IV

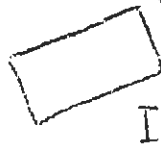

I

III

BYGGNADSVINVENTERING 1975

S-län Rh

Kommun Arvika Församl. Högerud Datum 22/7

Fastighet Högerud 1:66 IV Film nr A 326

Gårdsnamn Udden Karta 11 C 2 F

Anl. art bonugård
 Uppgiftslämnare
 Litteratur
 Anteckn.

Åtgärder erfordras
 stomme
 fasad
 taktäckn.

Hus nr	Husets funktion	Byggmtr	Fasad mtr	Färg	Taktäckn.	Int. bes.	Byggnadsår	Kommentar
I	bostad	T	SL	FR	P Gö	B	1875-1900	
II	stolpbod	T/B	-	FR	P Grå	B	1850-1900	
III	velskjul	B	-	FR	Et	V	1955-60	
IV	jordkällare	S	-	-	P Grå	B	1875-1900	
V	snickarbod n.n.	B	-	FR	ET	V	1942	
VI	ladugård	Tg/T/B	-	FR/FR	ET	B	1850-1900	
VII								
VIII								
IX								
X								

Planskiss

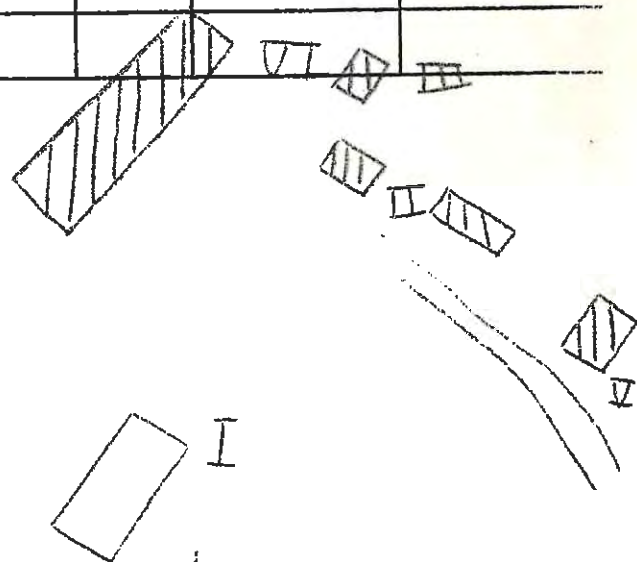

Kommun **Arvika** Församl. .. **Högerud** Datum .. **14/7**
 Fastighet .. **Högerud I:72** Film nr **A 271**
 Gårdsnamn **Karta .. II. G. 2f**
 Anl. art .. **Högeruds kyrka**
 Uppgiftslämnare Åtgärder erfordras
 Litteratur stomme
 Anteckn. fasad
 taktäckn.

Hus nr	Husets funktion	Bygg- mtr	Fasad mtr	Färg	Tak- täckn.	Int. bes.	Byggnads- år	Kommentar
I	Kyrka	S	sprit	SV	SK	L	1867	
II	Uthus	B	SLL	FR	SK	B	1890-1920	
III	Garage	TG	sprit	SV	P(x)	B	1940-60	
IV	Bisättningshus	Tg	sprit	SV	SK	B	1870-1910	
V	Församlingshem	T	SLL	FR	SK	B	1870-1910	
VI								
II								
VIII								
IX								
X								

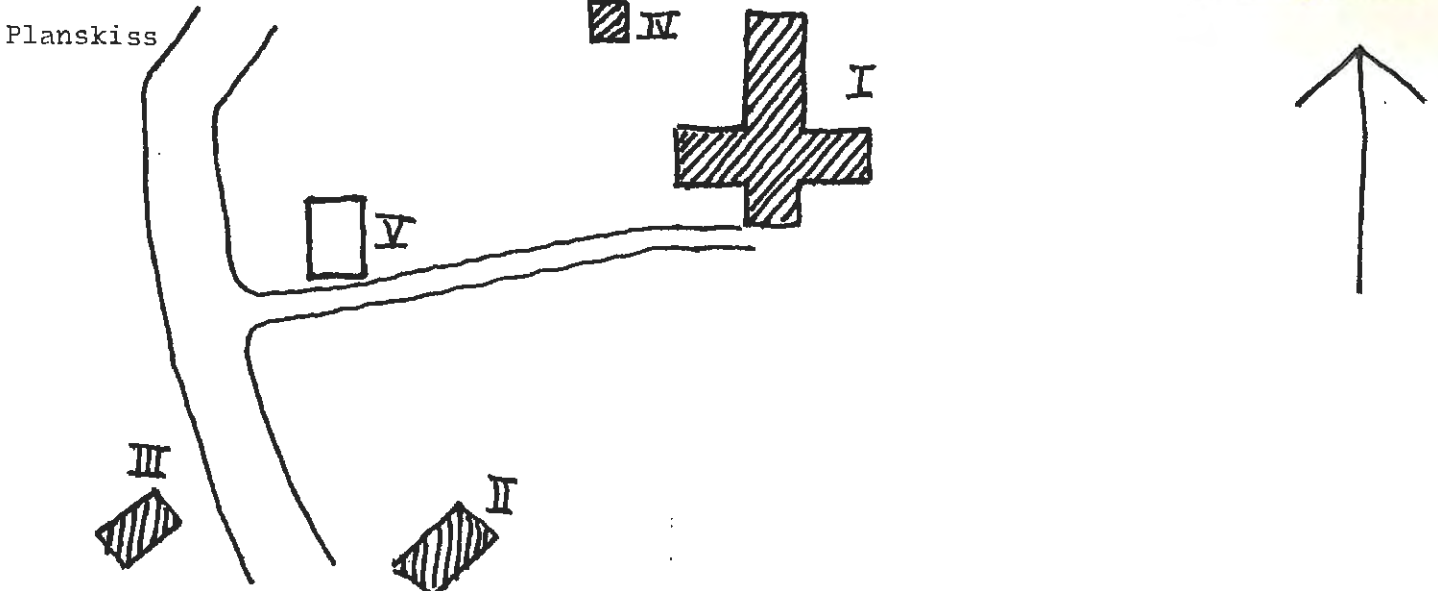

BYGGNAD SINVENTERING 1975

S-län

Kommun **ARVIKA** Församl. ~~Ås~~ **Högerud** Datum **22/7**

Fastighet **Högerud I:75 III** Film nr **A 326**

Gårdsnamn **Tomten** Karta **11 C 2 F**

Anl. art **Bondgård**

Uppgiftslämnare

Litteratur

Anteckn. **I Obebott sedan en 10 år, II nyttjas som sommarställe**

Åtgärder erfordras
stomme
fasad
taktäckn.

Hus nr	Husets funktion	Byggmtr	Fasad mtr	Färg	Taktäckn.	Int. bes.	Byggnadsår	Kommentar
I	Bostad	T	SLL	OG	ET	B	1890-1920	
II	Lillstuga	T	SLL	OG	SK	B	1890-1920	
III	Bod	Tg/T	Sprit/-	V/FR	SK	B	1900-30	
IV	ladugård	Tg/B	-	-/FR	P Grå	U	1932	
V	Loge	T/B	-	FR	P Grå	B	1900-30	
VI								
VII								
VIII								
IX								
X								

Planskiss

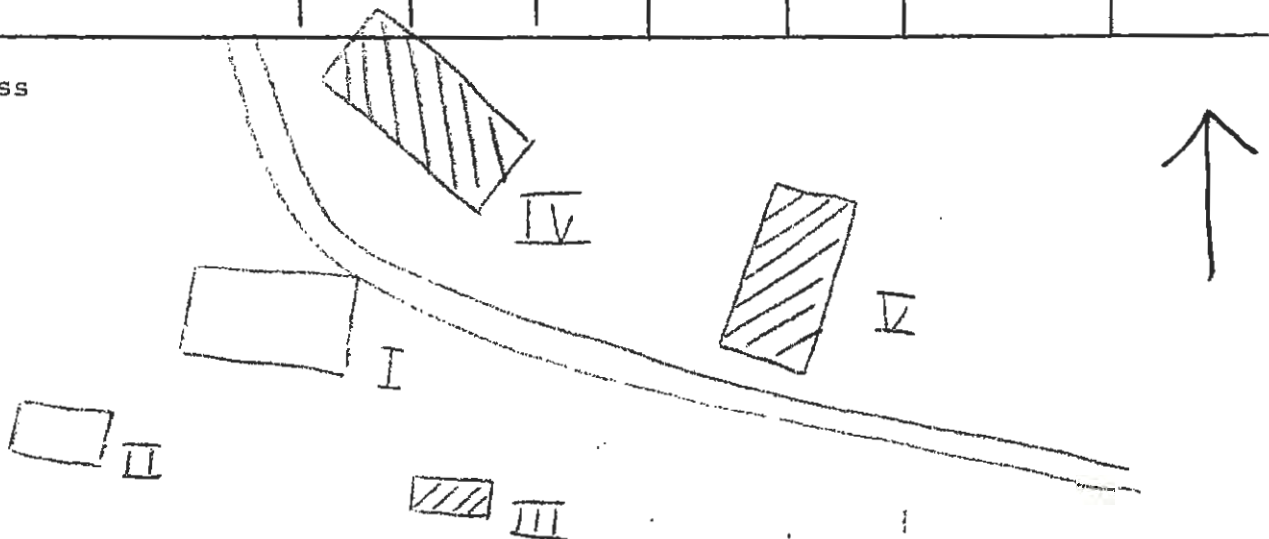

BYGGNAD SINVENTERING 1975

S-län RH

Kommun Arvika Församl. Högerud Datum .. 15/7

Fastighet Högerud 1:75 Film nr A 271, 270

Gårdsnamn Karta .. 11 C 2 f

Anl. art hembygdsgård Åtgärder erfordras

Uppgiftslämnare stomme

Litteratur fasad

Anteckn. taktäckn.

Hus nr	Husets funktion	Bygg- mtr	Fasad mtr	Färg	Tak- täckn.	Int. bes.	Byggnads- år	Kommentär
I	bostad/hembygdsgård	T	SLP	FR	SK		påbyggd 1807 1780-1900	V
II	stolpbod	T	-	FL	SK		1800-50	B
III								
IV								
V								
VI								
VII								
VIII								
IX								
X								

Planskiss

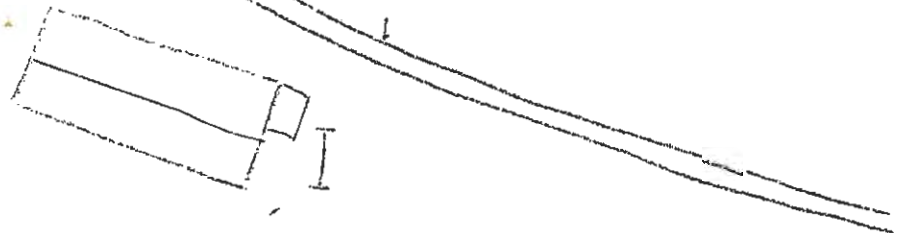

II

Kommun Arvika Församl. Högerud Datum 17/7

Fastighet Högerud 3:1 Film nr A 317

Gårdsnamn Kartan 11 C 2F

Anl. art äldre kyrkoplats Åtgärder erfordras

Uppgiftslämnare stomme

Litteratur fasad

Anteckn. taktäckn.

Hus nr	Husets funktion	Byggmtr	Fasad mtr	Färg	Taktäckn.	Int. bes.	Byggnadsår	Kommentar
I	minnessten	S					1917	
II	sakristia	T	SLP	FR	SK		1818	L
III	klockstapel	T	-	-	SK		omkr. 1970	U
IV								
V								
VI								
VII								
VIII								
IX								
X								

Planskiss

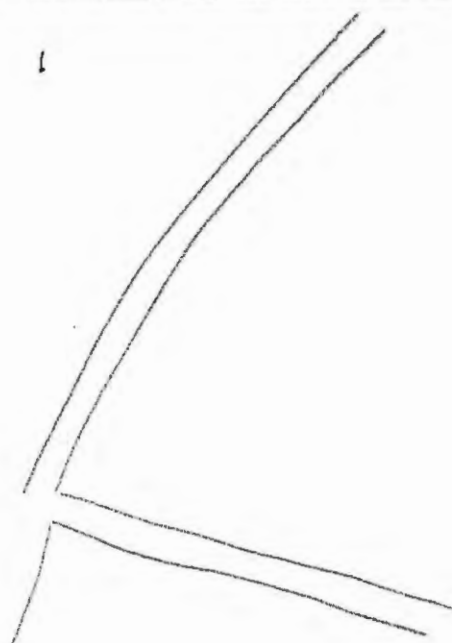
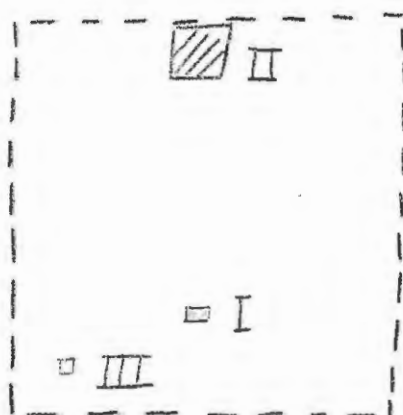

Kommun Arvika Församling Högerud Datum 22/7

Fastighet Ingersbyn 1:4 III Film nr A 324

Gårdsnamn Karta 11 C 2 F

Anl. art Toge

Uppgiftslämnare Åtgärder erfordras

Litteratur stomme

Anteckn. under förfall fasad

..... taktäckn.

Hus nr	Husets funktion	Byggmtr	Fasad mtr	Färg	Taktäckn.	Int. bes.	Byggnadsår	Kommentar
I	Toge	T	-	-	stick	B	1825-75	
II								
III								
IV								
V								
VI								
VII								
VIII								
IX								
X								

Planskiss

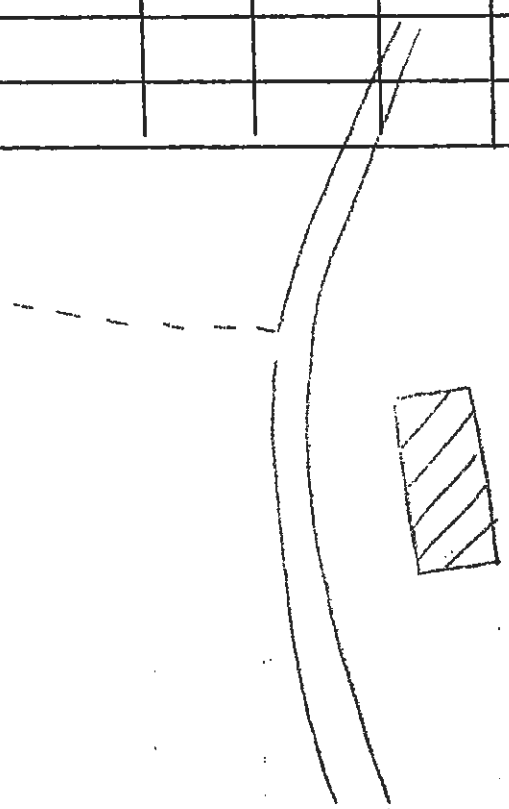

Kommun **Arvika** Församl. **Jägerud** Datum ... **11/7**
 Fastighet **Ingersbyn 1:6** Film nr **A.264**
 Gårdsnamn **Nordstugan** Karta ... **11.G.2.g**
 Anl. art **bondgård**
 Uppgiftslämnare
 Litteratur
 Anteckn.

Åtgärder erfordras
 stomme
 fasad
 taktäckn.

Hus nr	Husets funktion	Bygg- mtr	Fasad mtr	Färg	Tak- täckn.	Int. bes.	Byggnads- år	Kommentar
I	bostad	T/Tg	SLL	OG	SK		1897	U
II	källarbod	S/T	SLP	FR	SK	X	1800-50	B
III	stolpbod	T	SLP	FR	SK	X	1800-50	B
IV	vedbod/redskapsbod	T/B	-	FR	P Grå		1850-1900	B
V	ladugård	T/B/Tg	-	FR	P Grå		1850-1900	B
VI	snickarbod	T	SLP	FR	P Grå		1825-75	B
VII	loge/råglöge	T/B	-	FR	P Grå		1825-75	B
VIII								
IX								
X								

Planskiss

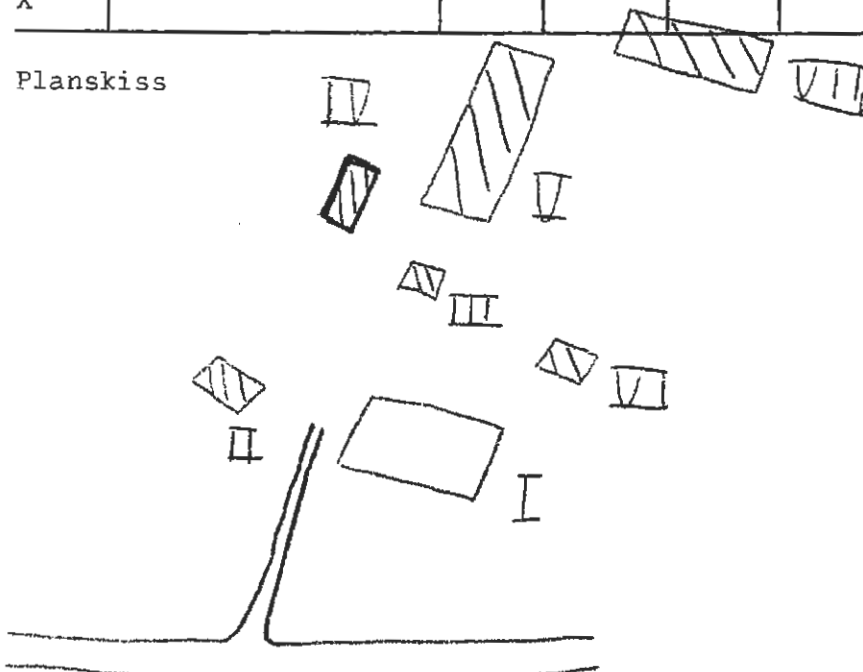

BYGGNAD SINVENTERING 1975

S-län *PH*

Kommun *Arvika* Församl. *Högerud* Datum *14/7*
 Fastighet *Ingersbyn 1:12* Film nr *266*
 Gårdsnamn *Västtomten* Karta *11 C 2 P*
 Anl. art *bondgård*
 Uppgiftslämnare
 Litteratur
 Anteckn.
 Åtgärder erfordras
 stomme
 fasad
 taktäckn.

Hus nr	Husets funktion	Byggmtr	Fasad mtr	Färg	Taktäckn.	Int. bes.	Byggnadsår	Kommentar
I	bostal	T	SLL	FR	SK/Et	X	1825-75	omb. 1956
II	ladugård	B/Tg	-	FR/Grå	P Grå		1880	V
III	bod	T	SLL	FR	stick		1825-75	B
IV	källare/snickarbod	S/B	-	FR	P Grå		1880-1920	B
V	lillstuga	T	SLL	FR	SK		1880-1910	B
VI	källare	KX	slät	Grå	P Grå		1956	äldre stomme
VII	vedbod	B	-	FR	stick		1880-1900	B
VIII	loge/småfåhus	T	-	FR	stick/P Grå		1875-1900	B
IX								
X								

Planskiss

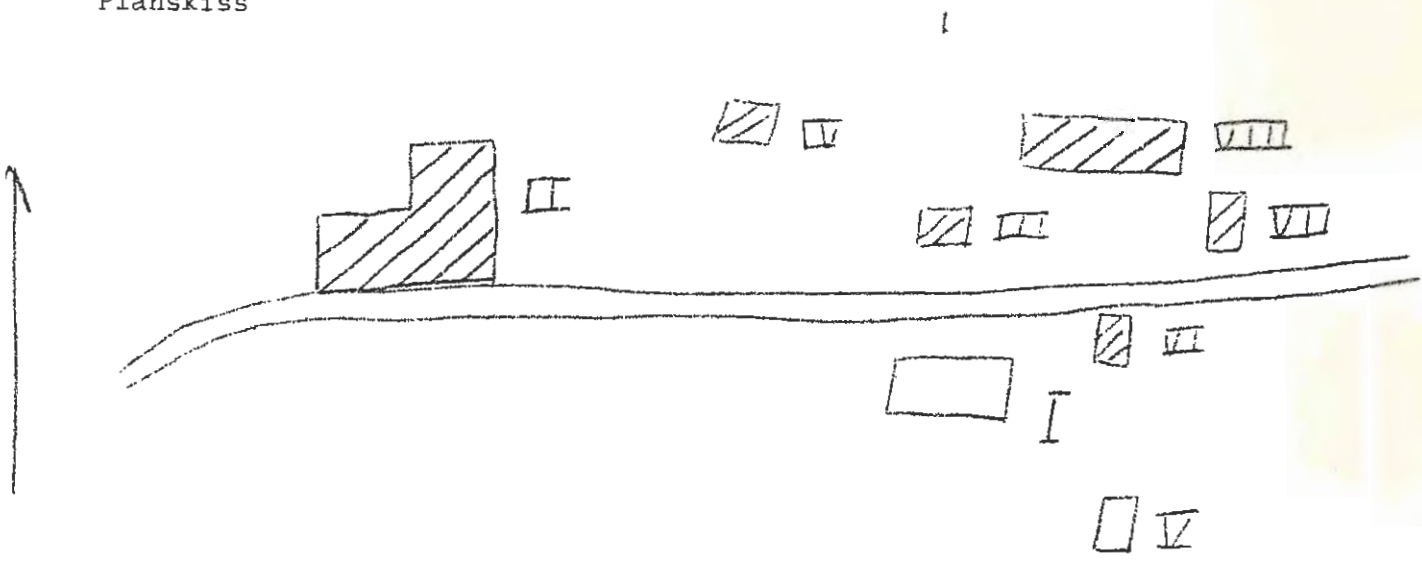

Kommun Arvika Församl. Högerud Datum 22/7

Fastighet Ingersbyn 1:13 II Film nr A 323, 24

Gårdsnamn Mystugan Karta 11 C 2 F

Anl. art bondgård
 Uppgiftslämnare
 Litteratur
 Anteckn.

Åtgärder erfordras
 stomme
 fasad
 taktäckn.

Hus nr	Husets funktion	Byggmtr	Fasad mtr	Färg	Taktäckn.	Int. bes.	Byggnadsår	Kommentar
I	bostad	T	SLL	OV	SK	B	1880-1920	
II	lillstuga	T	SLL	FR	SK	B	1880-1900	
III	stolpbod	T	SLP	FR	SK	B	1825-75	
IV	ladugård/Tg/T/B		SSP	-	SK/P Grå	B	1850-1900	tillbyggd
V								
VI								
VII								
VIII								
IX								
X								

Planskiss

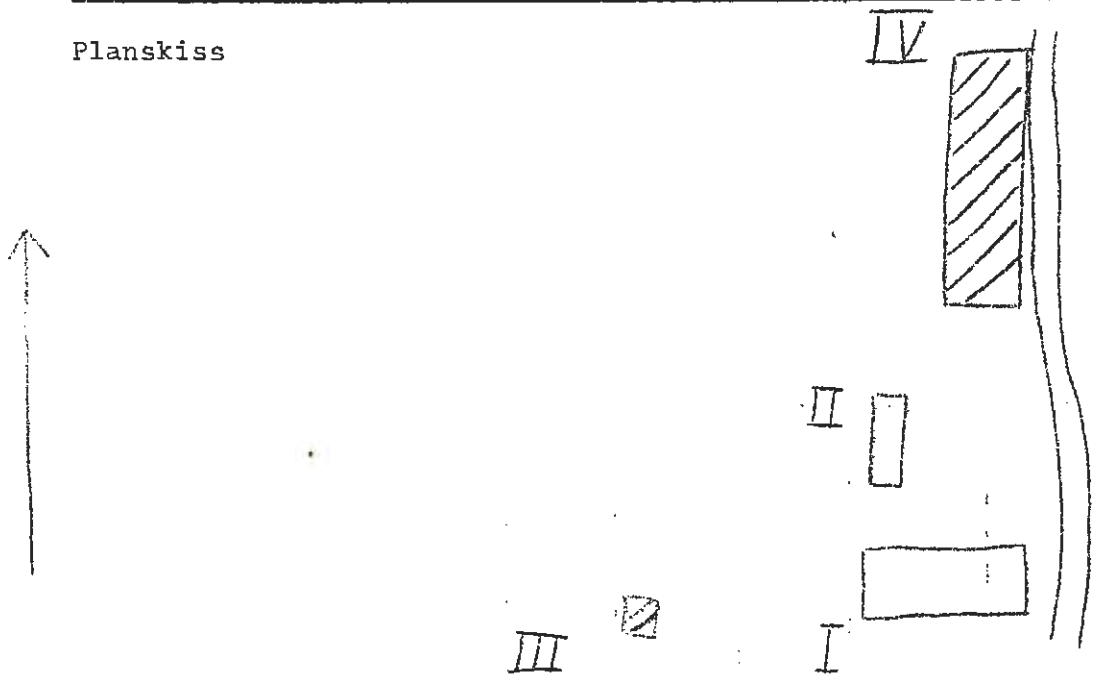

BYGGNADSVINVENTERING 1975

S-län RM

Kommun Arvika Församl. Högerud Datum 10/7

Fastighet Ingersbyn 1:18 Film nr A 263

Gårdsnamn Östtomten Karta 11 C2 g

Anl. art torp

Uppgiftslämnare

Litteratur

Anteckn.

Åtgärder erfordras
 stomme
 fasad
 taktäckn.

Hus nr	Husets funktion	Byggmtr	Fasad mtr	Färg	Taktäckn.	Int. bes.	Byggnadsår	Kommentar
I	bostad	T	SLP/SLP	PR	P Grå	3	1800-50	
II	bod	Tg	-	-	P Grå		1900-40	
III	ladugård	T/B/Tg	-	-	P Grå		1825-75	
IV	jordkällare	s/Tg	-	-	P Grå		1900-40	
V								
VI								
VII								
VIII								
IX								
X								

Planskiss

III IV

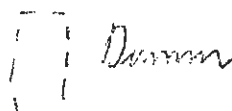
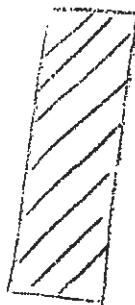

II

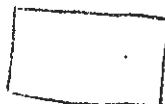

I

BYGGNAD SINVENTERING 1975

S-län *PH*

Kommun Arvika Församl. Högerud Datum 17/7
 Fastighet Ingersbyn 1:21 II Film nr A 276
 Gårdsnamn Nytomten Karta 11 C 3 P
 Anl. art torp/sommarställe
 Uppgiftslämnare
 Litteratur
 Anteckn.

Åtgärder erfordras
 stomme
 fasad
 taktäckn.

Hus nr	Husets funktion	Byggmtr	Fasad mtr	Färg	Taktäckn.	Int. bes.	Byggnads-år	Kommentar
I	bostad	T	SLP	FR	SK		1825-75	B
II	stolpbod	T	-	FR	papp		1825-75	B
III	bod/avträde	B	☘	FR	2T		1890-1920	B
IV								
V								
VI								
VII								
VIII								
IX								
X								

Planskiss

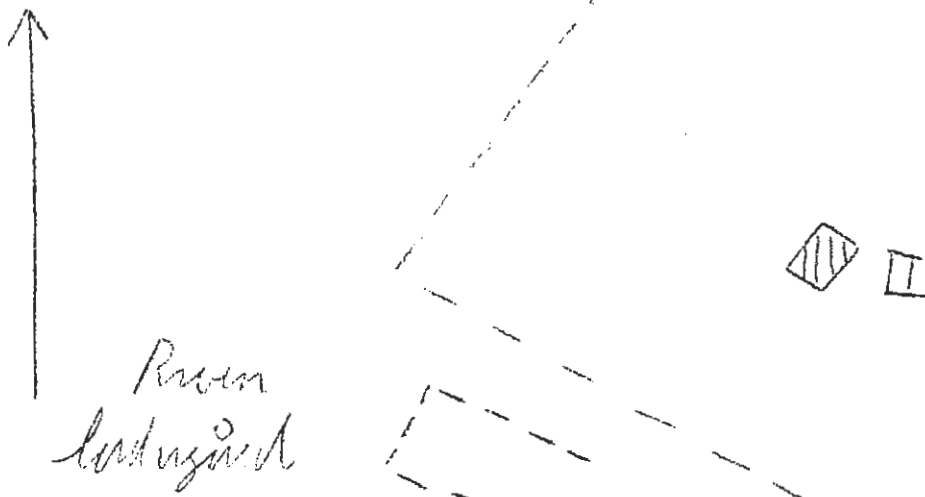

Kommun *Arvika* Församl. *Högerud* Datum *11/7*
 Fastighet *Ingersbyn 1:32* Film nr *A 264, 265*
 Gårdsnamn *Nystugan* Karta *11 C 2 F*
 Anl. art
 Uppgiftslämnare Åtgärder erfordras
 Litteratur stomme
 Anteckn. *enl. uppgift nyttjad som affär t.om. 1964* fasad
 taktäckn.

Hus nr	Husets funktion	Byggmtr	Fasad mtr	Färg	Taktäckn.	Int. bes.	Byggnadsår	Kommentar
I	bostad/affär	T	SLL	FR	SK		1800-50	B
II	ladugård	T/B	-	-	PS		1850-1900	B
III	bod	T	SLL	FR	PS		1900-30	B
IV	affär t.om. 1964							
V								
VI								
VII								
VIII								
IX								
X								

Planskiss

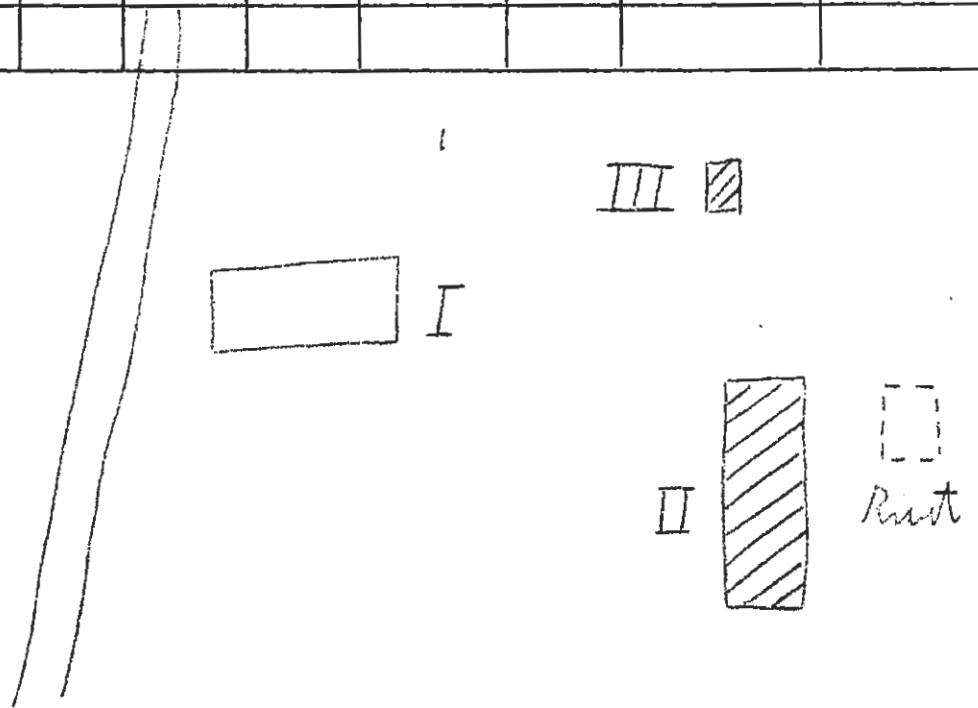

Kommun *Arvika* Församl. *Fögersås* Datum *12/7*
 Fastighet *Ingersbyn 1:40* Film nr *A 264*
 Gårdsnamn Karta *11 C 2 8*
 Anl. art *missionshus* Åtgärder erfordras
 Uppgiftslämnare stomme
 Litteratur fasad
 Anteckn. taktäckn.

Hus nr	Husets funktion	Bygg- mtr	Fasad mtr	Färg	Tak- täckn.	Int. bes.	Byggnads- år	Kommentar
I	missionshus	T	SUI	FR	Et		1890-1910	V
II	vedskjul	D	-	FR	stick		1890-1910	V
III								
IV								
V								
VI								
VII								
VIII								
IX								
X								

Planskiss

1

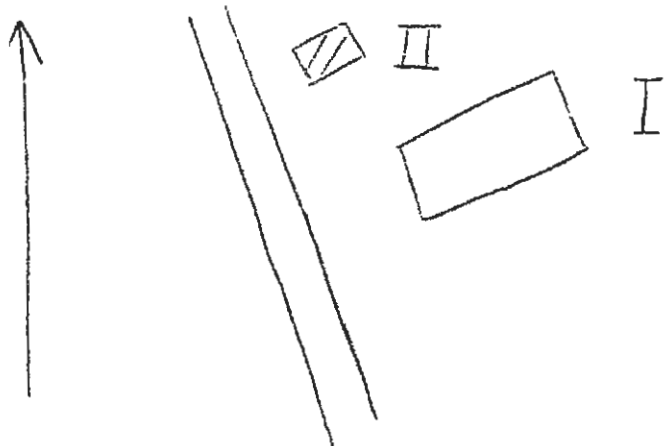

Kommun Arvika Församl. Högerud Datum 22/7

Fastighet Ingersbyn 1:63 Film nr A 324

Gårdsnamn Hagaberg Karta 11 C 2 P

Anl. art torp/ sommarställe
 Uppgiftslämnare
 Litteratur
 Anteckn.

Åtgärder erfordras
 stomme
 fasad
 taktäckn.

Hus nr	Husets funktion	Byggmtr	Fasad mtr	Färg	Taktäckn.	Int. bes.	Byggnadsår	Kommentar
I	bostad	T	SPS	PR	SK	B	1875-1925	
II	bod	B	-	FR	Et	B	1900-30	
III	jordkällare	S	-	-	BR	B	1875-1900	
IV	vedbod	B	-	FR	P Grå		1900-30	
V	radugård	Tg/B	-	FR	P Grå		1900-30	
VI								
VII								
VIII								
IX								
X								

Planskiss

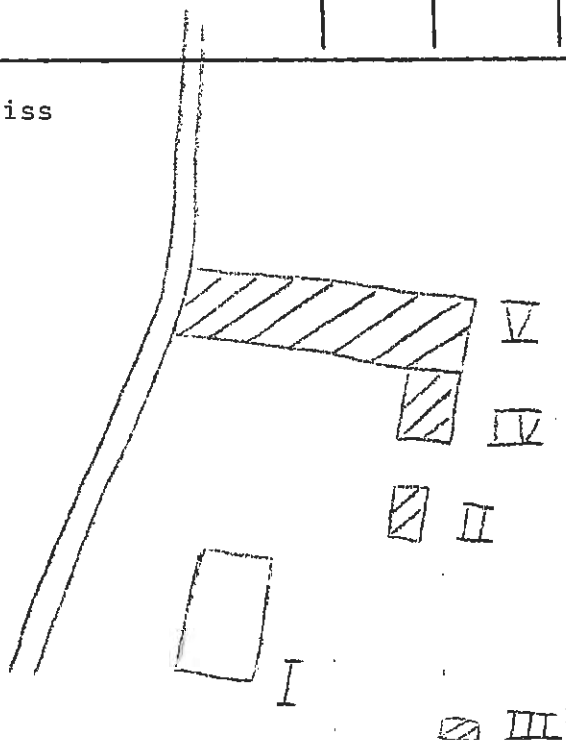

Kommun Arvika Församl. Högerud Datum 14/7
 Fastighet Ingersbyn 1:69 Film nr A 268
 Gårdsnamn Väststugan Karta 11 C 2 f
 Anl. art bondgård
 Uppgiftslämnare
 Litteratur
 Anteckn. gården obebodd och under förfall
 Åtgärder erfordras
 stomme
 fasad
 taktäckn.

Hus nr	Husets funktion	Bygg- mtr	Fasad mtr	Färg	Tak- täckn.	Int. bes.	Byggnads- år	Kommentar
I	bostad	T/Tg	SLL/ sprit	FR	SK		1825-75	B
II	bod	T	B	FR	SK		1825-75	B
III	ladugård	B/Tg	-	FR	PGr		1880-1910	B
IV	loge	T/B	-	FR	PGr		1880-1910	B
V								
VI								
VII								
VIII								
IX								
X								

Planskiss

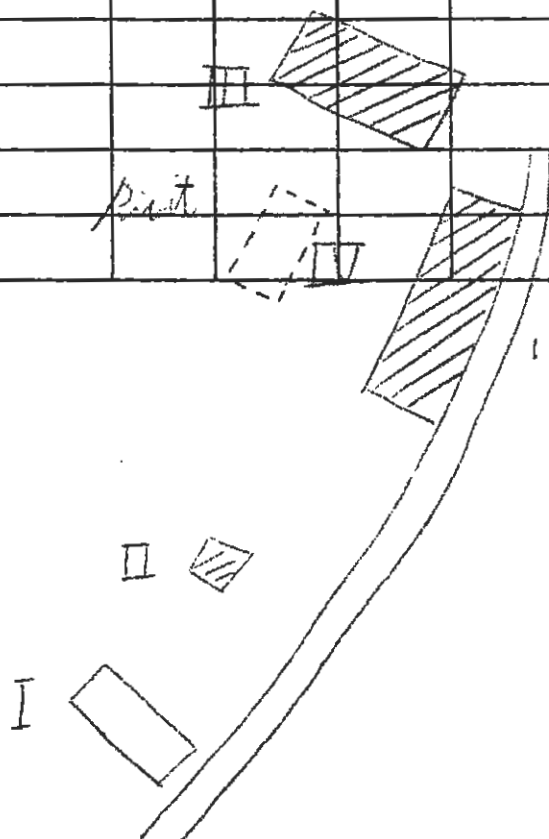

Kommun Arvika Församl. Högarud Datum 22/7
 Fastighet Ingersbyn 1:70 V Film nr A 325
 Gårdsnamn Öppstugan Karta 11 C 2 f
 Anl. art bondgård
 Uppgiftslämnare Åtgärder erfordras
 Litteratur stomme
 Anteckn. fasad
 taktäckn.

Hus nr	Husets funktion	Byggmtr	Fasad mtr	Färg	Taktäckn.	Int. bes.	Byggnadsår	Kommentar
I	hostad	T	sprit	V	SK	B	1950-60 äldre stomme	
II	stolpbod	T	-	FR	SK	B	1825-75	
III	ladugård	T/B/Tg	-	FR	F Grå	B	1850-1900	
IV	ladugård	T	-	FR	PCRÅ	B	1825-75	
V	småfåhus	T/B	-	FR	stick	B	1850-1900	Förfallet
VI	källare/bod	S/T/B	SLL	FR	BTS	B	1850-1900	
VII	jordkällare	S	-	-	-	B	1825-75	
VIII								
IX								
X								

Planskiss

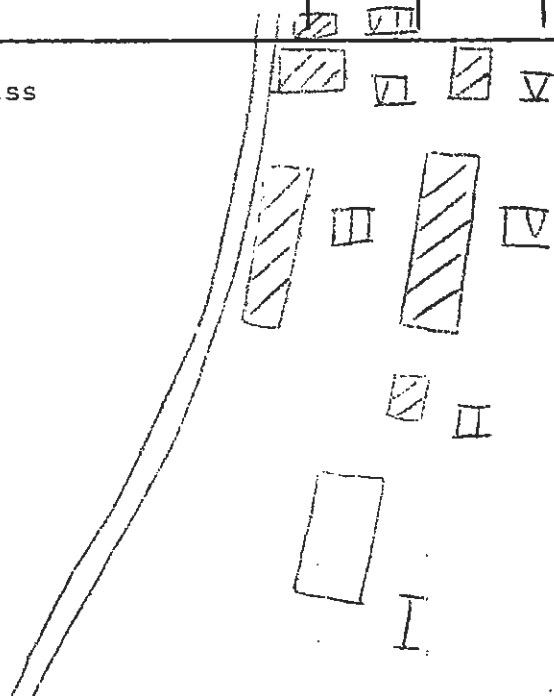

Kommun Arvika Församl. Högerud Datum 22/7

Fastighet Ingersbyn 1:71 IX Film nr A 323

Gårdsnamn Södra Mon Karta 11 C 2 f

Anl. art bondgård

Uppgiftslämnare

Litteratur

Anteckn.

Åtgärder erfordras
stomme
fasad
taktäckn.

Hus nr	Husets funktion	Bygg- mtr	Fasad mtr	Färg	Tak- täckn.	Int. bes.	Byggnads- år	Kommentar
I	bostad	T	STL	OG	SK/P Grå		stommen 1800-50-t.	omkr. 1960-t.
II	stolpbod	T	SSP	FR	SK	B	1850-75	
III	ladugård	Tg/T/B	-	FR	P Grå	B	1850-75	
IV								
V								
VI								
VII								
VIII								
IX								
X								

Planskiss

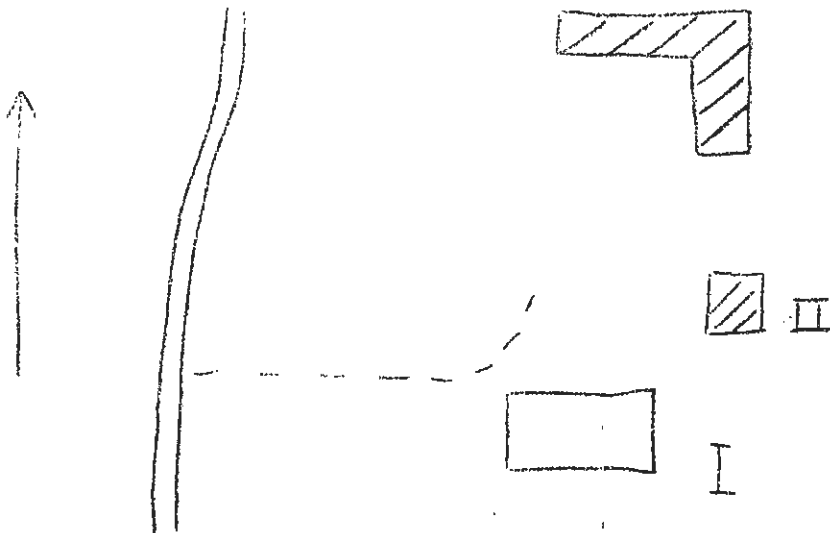

Kommun **Arvika** Församl. **Högerud** Datum ... **11/7**
 Fastighet **Ingersbyn 2:1** Film nr **A.263, 264**
 Gårdsnamn **Utstugan** Karta ... **11 C 2 f** ...
 Anl. art **bondgård/Prästgård**
 Uppgiftslämnare
 Litteratur
 Anteckn. ... **Inköpt till prästgård 1894. Nyttjad som sådan t.om. 1972.** ...

Åtgärder erfordras
 stomme
 fasad
 taktäckn.

Hus nr	Husets funktion	Byggmtr	Fasad mtr	Färg	Taktäckn.	Int. bes.	Byggnadsår	Kommentar
I	bostad	T	SLP	FR	SK	X	1864	L
II	pumphus	B/Btg	-	FR	P Grå		1950-60	B
III	stolpbod	T	-	FR	P Grå		1825-75	B
IV	garage	B	-	FR	P Grå		1920-40	B
V	garage	B	-	FR	P GRÅ		1920-40	B
VI	garage	B	-	FR	PGrå		1930-50	B
VII	jordkällare	-	-	-	P Grå		1875-1900	B
VIII	ladugård	B/Tg	-	FR	Et		1930-50	B
IX	hönshus	B	-	FR	P Grå		1930-50	B
X	bod/verkstad	B	-	FR	PGrå/stick		1930-50	B
XI	bostad	T	SLL	FR	2T		1900-20	B arr.bost.
Planskiss								
XII	lekstuga	B	-	FR	PS		1950-60	B
XIII	skjul	B	-	FR	PS		1920-50	B
XIV	tvättstuga	T	SLL	FR	SK		1875-1900	B

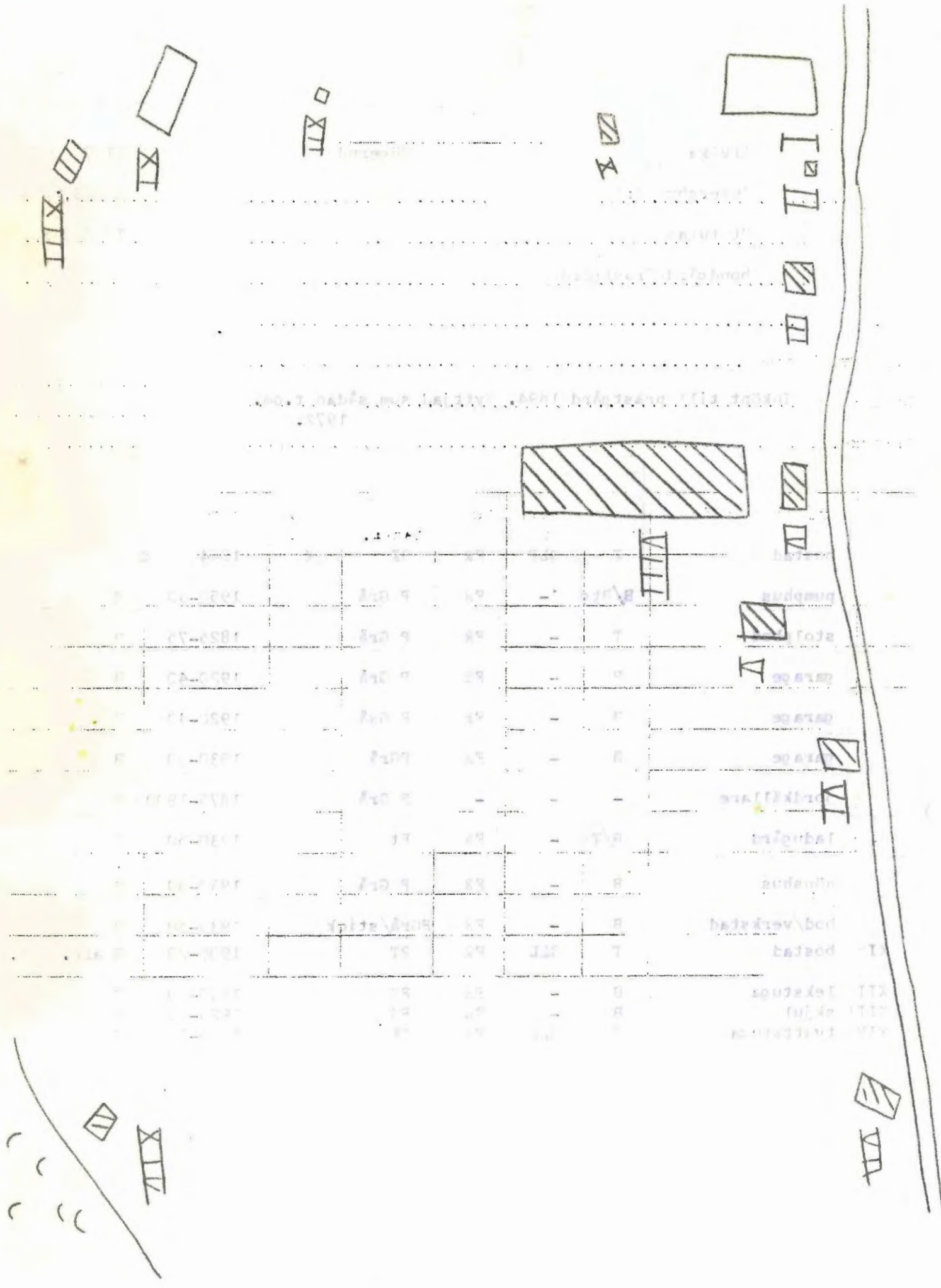

(Text is mirrored and difficult to read due to the image's orientation.)

Year	Area	Structure Type	Notes	Other
1931-32
1932-33
1933-34
1934-35
1935-36
1936-37
1937-38
1938-39
1939-40
1940-41
1941-42
1942-43
1943-44
1944-45
1945-46
1946-47
1947-48
1948-49
1949-50
1950-51
1951-52
1952-53
1953-54
1954-55
1955-56
1956-57
1957-58
1958-59
1959-60
1960-61
1961-62
1962-63
1963-64
1964-65
1965-66
1966-67
1967-68
1968-69
1969-70
1970-71
1971-72
1972-73
1973-74
1974-75
1975-76
1976-77
1977-78
1978-79
1979-80
1980-81
1981-82
1982-83
1983-84
1984-85
1985-86
1986-87
1987-88
1988-89
1989-90
1990-91
1991-92
1992-93
1993-94
1994-95
1995-96
1996-97
1997-98
1998-99
1999-00
2000-01
2001-02
2002-03
2003-04
2004-05
2005-06
2006-07
2007-08
2008-09
2009-10
2010-11
2011-12
2012-13
2013-14
2014-15
2015-16
2016-17
2017-18
2018-19
2019-20
2020-21

XIV
 XIII
 XII
 XI
 X
 IX
 VIII
 VII
 VI
 V
 IV
 III
 II
 I

Kommun *Lövika* Församl. *Högsrud* Datum *14/7*

Fastighet *Ingersbyn 234* Film nr *A 268*

Gårdsnamn Kartan *11 C 2 #*

Anl. art *skola/lärarhust.*

Uppgiftslämnare Åtgärder erfordras

Litteratur stomme

Anteckn. fasad

taktäckn.

Hus nr	Husets funktion	Byggmtr	Fasad mtr	Färg	Taktäckn.	Int. bes.	Byggnadsår	Kommentar
I	bostad	E	OLL	FR	SK		1920-30	B
II	bod/garage	B	-	FR	P Grå		1920-30	B
III	garage	P	-	Grå	P Grå		1950-60	B
IV	plåt- o. brädsckjul	P/B	-	-	P Grå		1960-70	B
V	pumphus	Btg/B	-	FR	PS		1960-70	B
VI	bostad +)	T	OLL	OG	RT S		1920-30	B renov.1968
VII								
VIII	vedbod/avträde	B	-	FR	2T		1920-30	B
IX	garage	B	-	-	papp		1960-70	B
X								

+) tidigare skola, ombyggt 1968, innehållande
Planskiss 4 lägenheter.

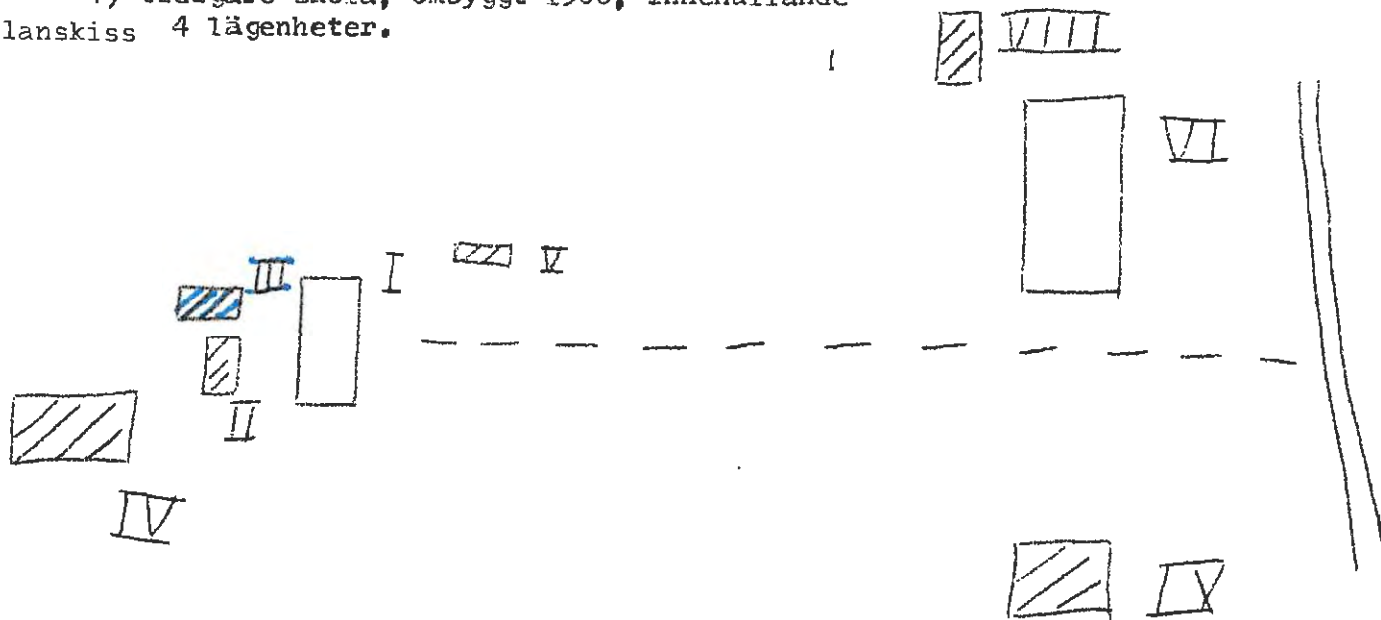

Kommun Arvika Församling Högervd Datum .. 11/7
 Fastighet Prästhög 1:2, 1:18 Film nr A.301
 Gårdsnamn Nedstuga Karta .. 11.C.1.f
 Anl. art bondgård
 Uppgiftslämnare Åtgärder erfordras
 Litteratur stomme
 Anteckn. fasad
 taktäckn.

Hus nr	Husets funktion	Byggmtr	Fasad mtr	Färg	Taktäckn.	Int. bes.	Byggnadsår	Kommentar
I	boningshus	T	SLL	FR	SK		1844 U	nya fönster 1902
II	stolpbod	T	-	FR	SK		1888 U	
III	loge, stall	T/B	SLL	FR	P(X)		1860-70 U	
IV	småfåhus	T	SLL	FR	stick		" U	
V	ladugård	B/S/Tg	-	X	P/stick		1870-1912 U	
VI								
VII								
VIII								
IX								
X								

Planskiss

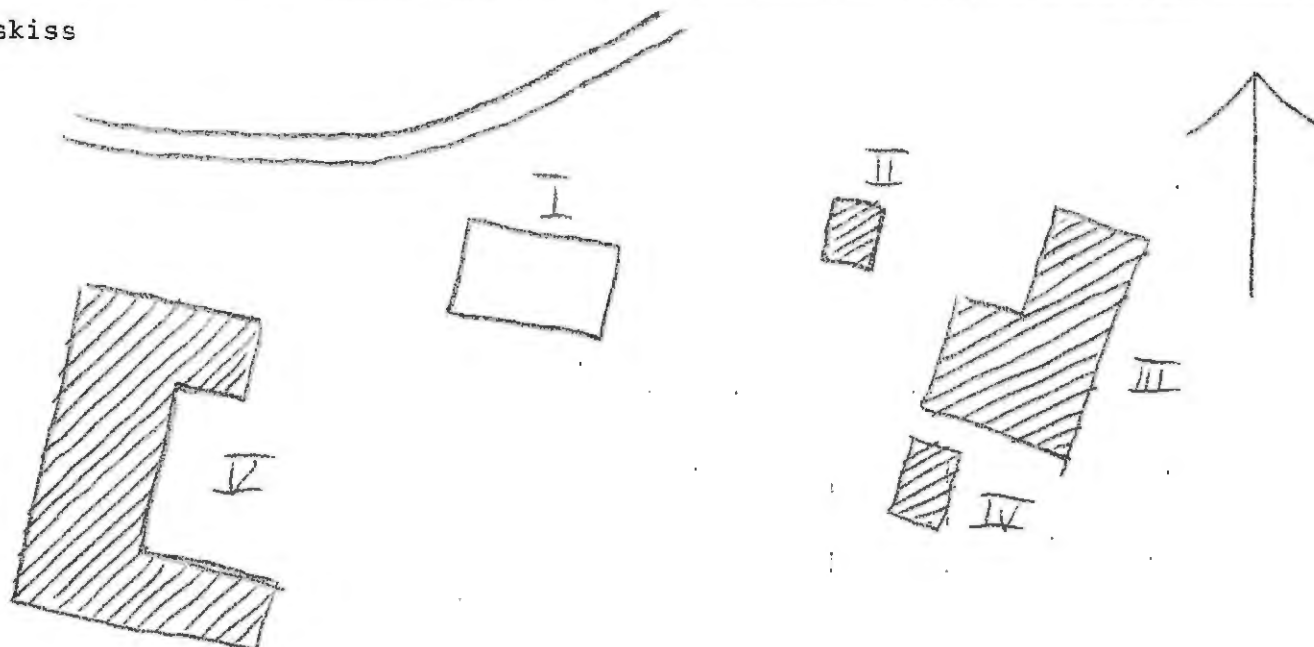

Kommun Arvika Församl. Högerud Datum 11/7

Fastighet Prästhög 1:7 Film nr A 301

Gårdsnamn Högen Karta 11 C 1 f

Anl. art bondgård

Uppgiftslämnare

Litteratur

Anteckn.

Åtgärder erfordras
 stomme
 fasad
 taktäckn.

Hus nr	Husets funktion	Byggmtr	Fasad mtr	Färg	Taktäckn.	Int. bes.	Byggnadsår	Kommentar
I	boningshus	T	SLL	OV	SK		1870-80 U	kraftigt ombyggt 1967
II	ladugård	T/B/Tg	-	FR/Slät	P(X)		1934 U	
III	källarstuga	S/Tg/T	SLL	FR	P(X)		1916 U	
IV	småfähus	T/B	-	X	P(X)		1919 U	
V	garage	B	-	FR	P(X)		1925 U	
VI	jordkällare	S/B	SLL	FR	P(X)		1920-30 B	
VII								
VIII								
IX								
X								

Planskiss

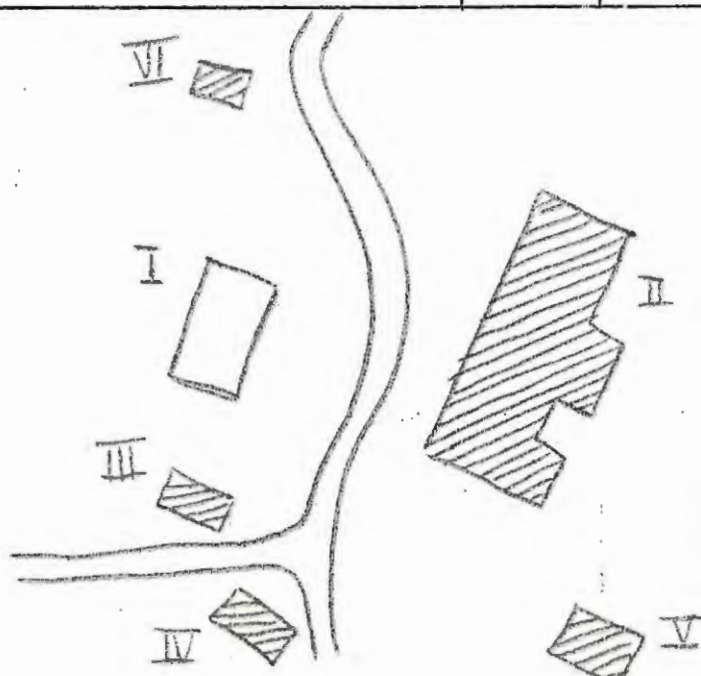

Kommun Arvika Församl. Högerud Datum 14/7

Fastighet Prästhög 1:9 Film nr A 302

Gårdsnamn Karta 11 C 1 f

Anl. art f.d. bondgård

Uppgiftslämnare Åtgärder erfordras

Litteratur stomme

Anteckn. fasad

..... taktäckn.

Hus nr	Husets funktion	Byggmtr	Fasad mtr	Färg	Taktäckn.	Int. bes.	Byggnadsår	Kommentar
I	boningshus	T	SLL	FR(X)	SK		1840-80 B	sekelskiftes veranda
II	stolpbod	T	SLL	FR	SK		1850-1900 B	
III	ladugård	T/B/Tg	#	FR	P(X)		1870-1920 B	
IV	jordkällare	S/B	-	FR	P(X)		" B	
V								
VI								
VII								
VIII								
IX								
X								

Planskiss

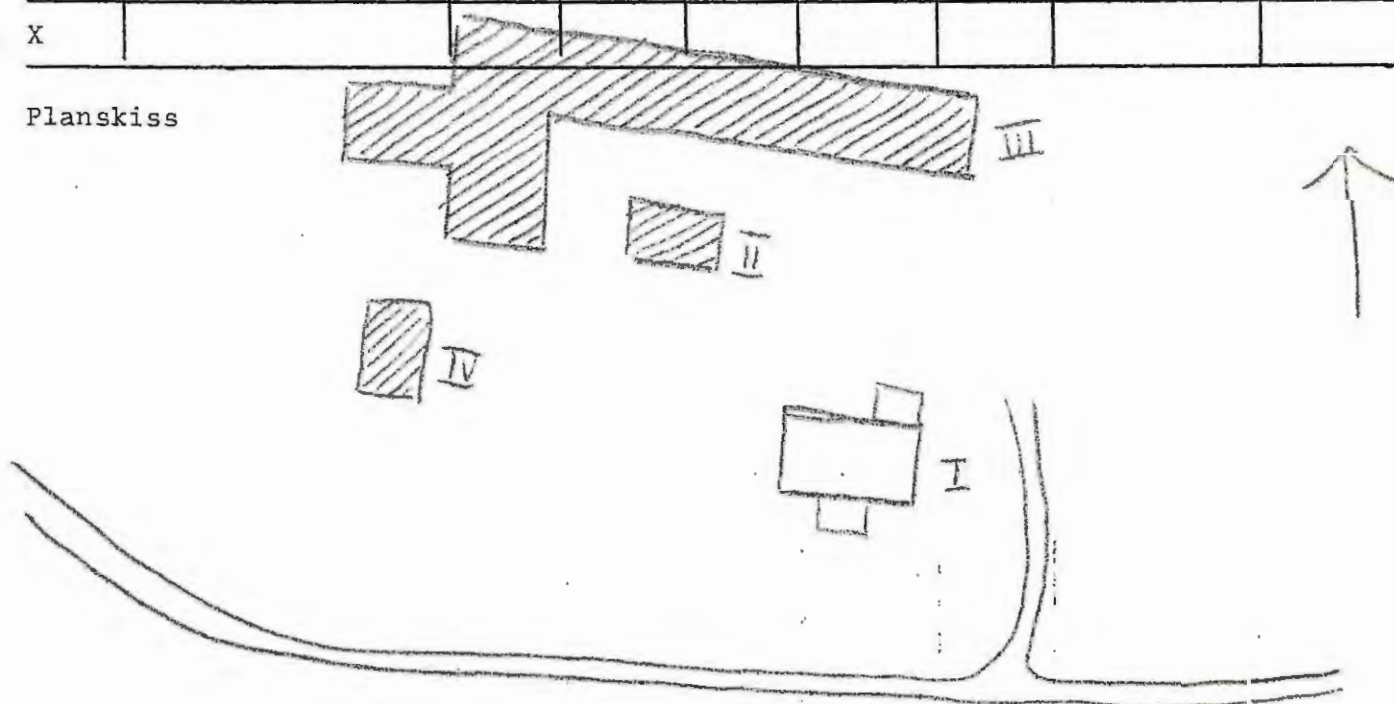

BYGGNAD SINVENTERING 1975

Arvika

Högerud

S-län

10/7

Kommun Prästhög 1:10 Datum A 300
 Församl.
 Fastighet Tomta Film nr 11 C 1 f
 Gårdsnamn f.d. torp Karta
 Anl. art
 Uppgiftslämnare Åtgärder erfordras
 V) hette Byhultet tidigare, hitflyttad
 Litteratur stomme
 Anteckn. fasad
 taktäckn.

Hus nr	Husets funktion	Byggmtr	Fasad mtr	Färg	Taktäckn.	Int. bes.	Byggnadsår	Kommentar
	boningshus	T	SLL	FR	SK/2T		1850-1920	ombyggd 1925
I	ladugård	T/B	-	FR	P(X)		1920 U	
II	stolpbod/magasin	B	SL	FR	P(X)		1920 U	
III	vedbod	B	-	FR	P(X)		1920 U	
IV	lillstuga	T	SLL	FR	Et Grå		1850-1900 B	
V								
VI								
VII								
VIII								
IX								
X								

Planskiss

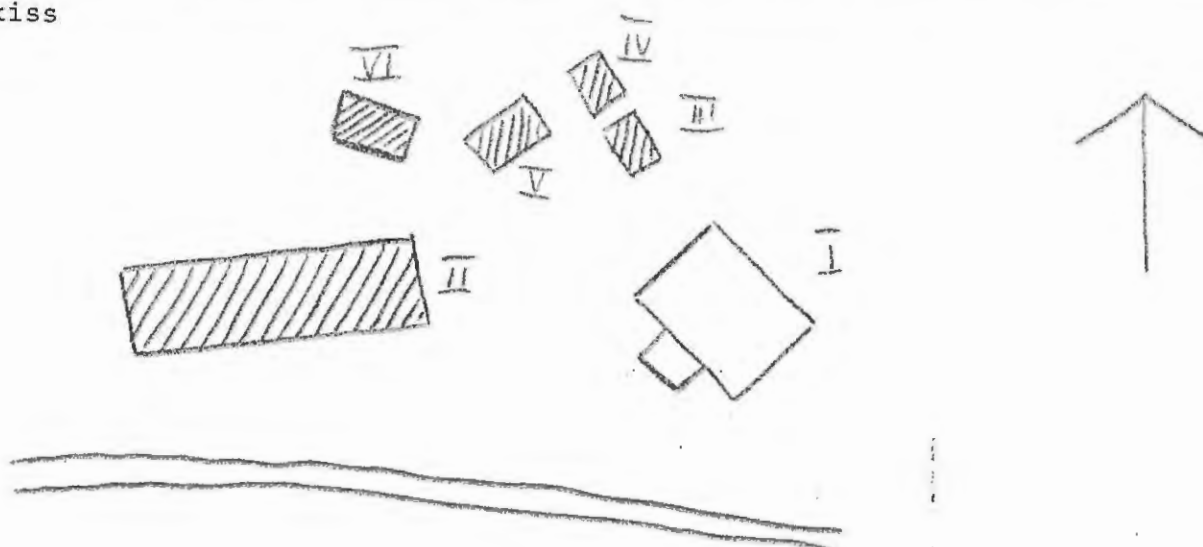

Kommun**Arvika**..... Församl.**Högerud**..... Datum ...**11/7**.....
 Fastighet**Prästhög 1,20**..... Film nr .**A.301**.....
 Gårdsnamn**Gammelstuga**..... Karta ...**11.C.1.f**...
 Anl. art
 Uppgiftslämnare Åtgärder erfordras
 Litteratur stomme
 Anteckn. fasad
 taktäckn.

Hus nr	Husets funktion	Byggmtr	Fasad mtr	Färg	Taktäckn.	Int. bes.	Byggnadsår	Kommentar
I	boingshus	T	SLL	OV	SK		1850-1900 v	kraftigt omb. 1968
II	ladugård	B	SLL	FR	R(X)		1890-1920	
III	lillstuga	T	SLL	FR	Et Grå		1890-1920	
IV	uthus	B	SLL	FR	SK		"	
V	källarstuga	S/B	SLL	FR	Et Grå		"	
VI								
VII								
VIII								
IX								
X								

Planskiss

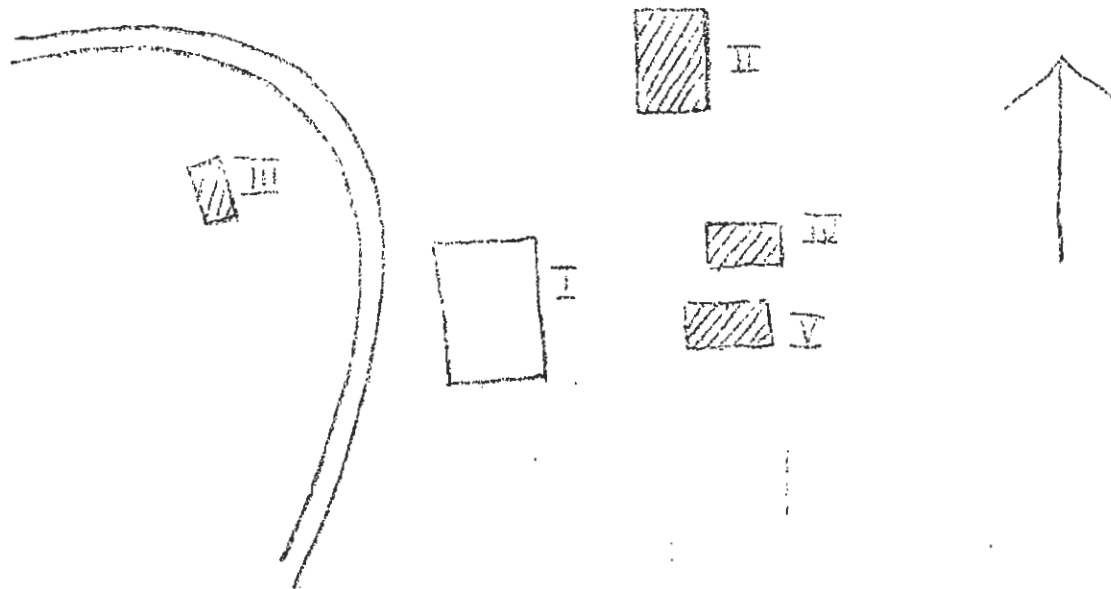

Kommun Arvika Församl. Hägerud Datum ... 10/7

Fastighet Enstahög J:22 Film nr .. A 300

Gårdsnamn Kartan 11. C 1. E

Anl. art S.d. skola Åtgärder erfordras

Uppgiftslämnare stomme

Litteratur fasad

Anteckn. taktäckn.

Hus nr	Husets funktion	Byggmtr	Fasad mtr	Färg	Taktäckn.	Int. bes.	Byggnadsår	Kommentar
I	skolhus	T	SL	FR	SK		1850-90 II	
II	uthus	B	-	FR	SK		1900-40 B	
III	"	B	-	FR	P(X)		" B	
IV								
V								
VI								
VII								
VIII								
IX								
X								

Planskiss

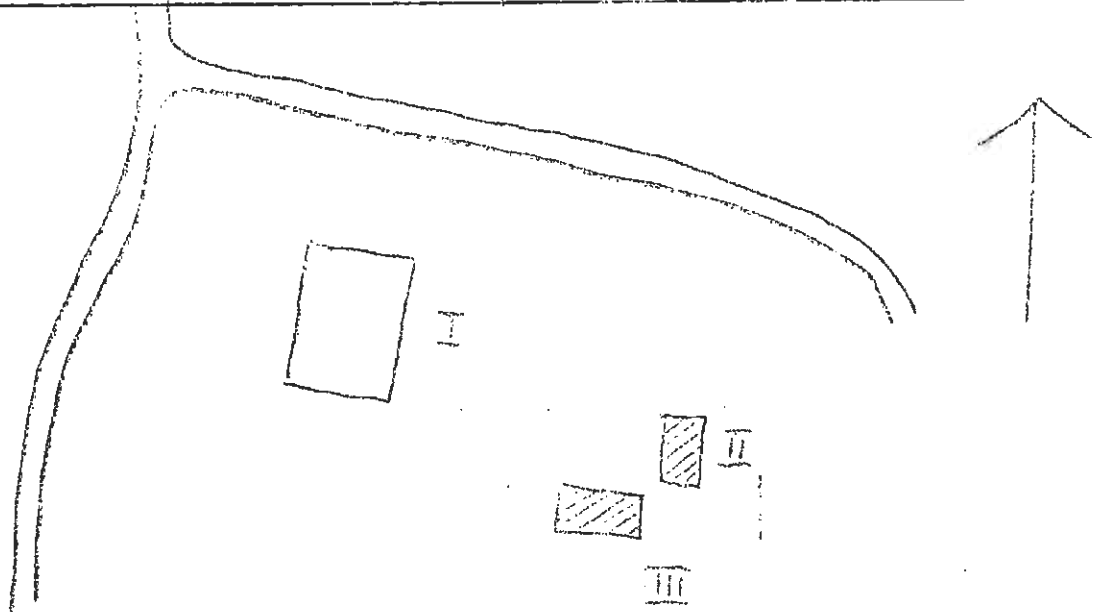

Arvika Högerud 9/7
 Kommun Församl. Datum
 Södra Hög 1:7 A 298, 299
 Fastighet Film nr
 11 C 1 P
 Gårdsnamn Karta
 8 bondgård
 Anl. art
 ägaren
 Uppgiftslämnare Åtgärder erfordras
 Litteratur stomme
 fin mycket komplett färd från 1901-02 (små ändringar) fasad
 Anteckn. taktäckn.

Hus nr	Husets funktion	Byggmtr	Fasad mtr	Färg	Taktäckn.	Int. bes.	Byggnads-år	Kommentar
I	boningshus	T	SLL	OG	P(S)		1901-02 U	tid. SK
II	billstuga	B	SLL	FR	SK		"	
III	loge m.m.	Tg/B	-	FR	P(X)		"	
IV	ladugård	Tg/B	-	FR	P(X)		"	
V	såg	B	-	FR	P(X)		"	
VI	smedja	B	-	FR	P(X)		"	
VII	bastu	T/B	-	X	stick		1856 U	
VIII	garage	B	SLP	FR	P(S)		1901-02	
IX	hönshus	B	SLL	FR	P(S)		"	
X	stolpbod	T	-	FR	SK		1870-1900	granitstolpar
XI	magasin	B	SLL	FR	2T		1901-02	
Planskiss	garage	B	SLL	FR	P(X)		"	
XIII	jordkällare	S/B	-	FR	P(S)		"	
XIV	"	S/B	-	FR	P(S)		"	

Planskiss Vg. vänd!

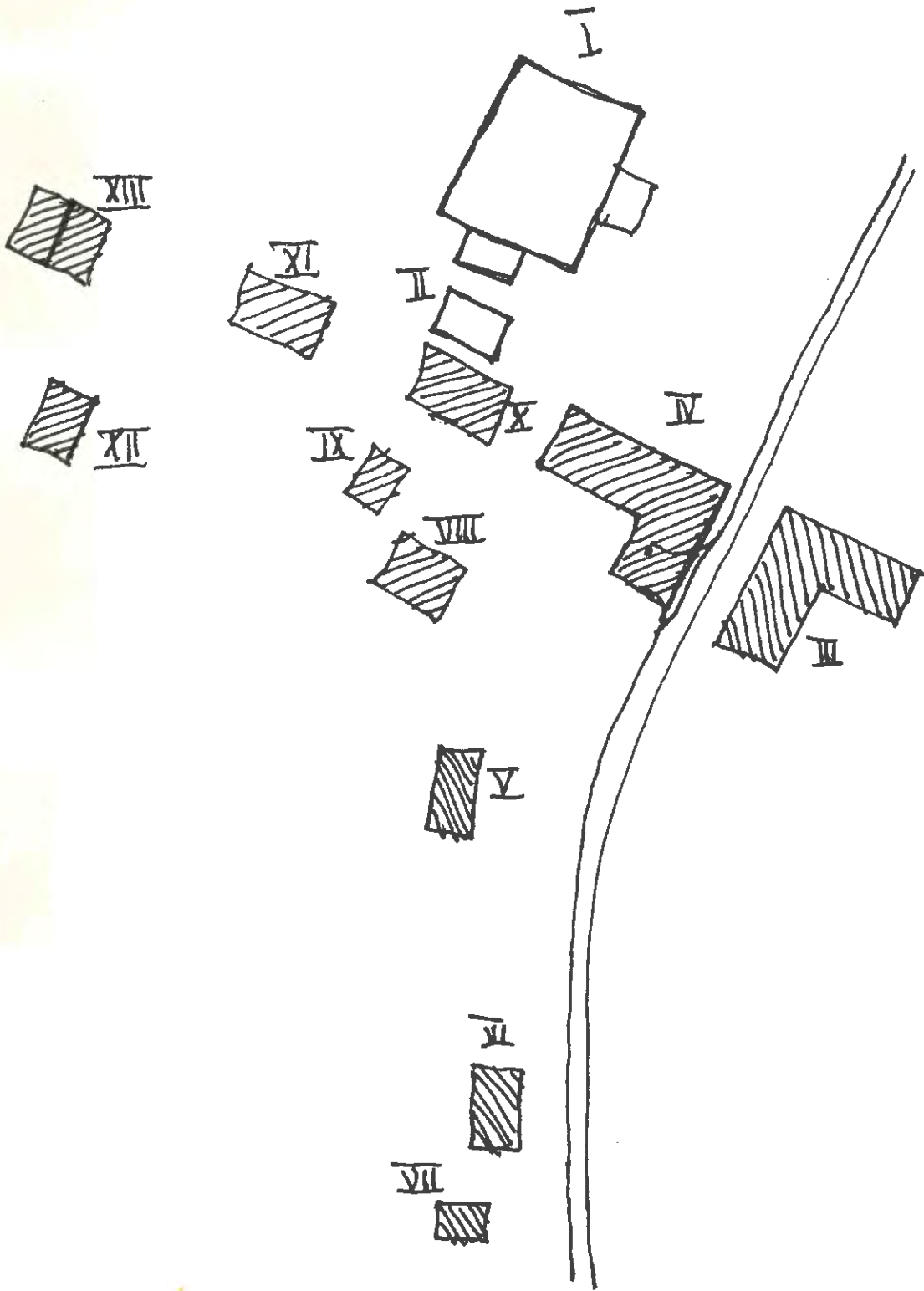
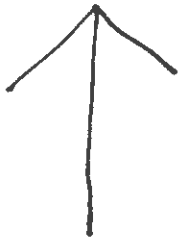

Kommun Arvika Församl. Högerud Datum ... 9/7

Fastighet Södra Hög 1:11 Film nr . A 298

Gårdsnamn Karta ... 11 C 1 f

Anl. art metodistkapell
 Uppgiftslämnare ägaren, Södra Hög 1:23 Åtgärder erfordras

Litteratur stomme

Anteckn. fasad

taktäckn.

Hus nr	Husets funktion	Byggmtr	Fasad mtr	Färg	Taktäckn.	Int. bes.	Byggnadsår	Kommentar
I	kapell	B	SLL	FR	sk		1912 U	
II	uthus rivet							
III								
IV								
V								
VI								
VII								
VIII								
IX								
X								

Planskiss

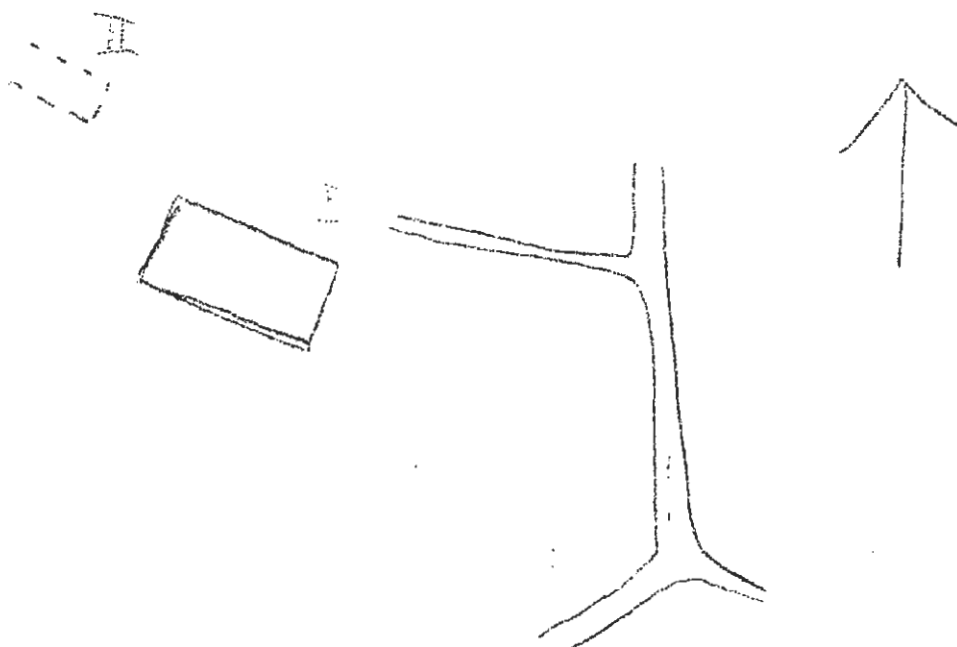

KommunArvika..... Församl.Högsrud..... Datum ...9/7.....
 FastighetSödra Hög 1:18..... Film nr A.297.....
 GårdsnamnNyen..... Karta ...11.C.1.f...
 Anl. artf.d. bondgård.....
 Uppgiftslämnare
 Litteratur
 Anteckn.

Åtgärder erfordras
 stomme
 fasad
 taktäckn.

Hus nr	Husets funktion	Byggmtr	Fasad mtr	Färg	Taktäckn.	Int. bes.	Byggnadsår	Kommentar
I	boningshus	T	SLL	OG	P(X)		1860 U	
II	källarstuga	T	SLL	FR	SK		1800-30 U	
III	ladugård	B	-	FR	P(X)		1910 U	
IV	rivet stall							
V								
VI								
VII								
VIII								
IX								
X								

Planskiss

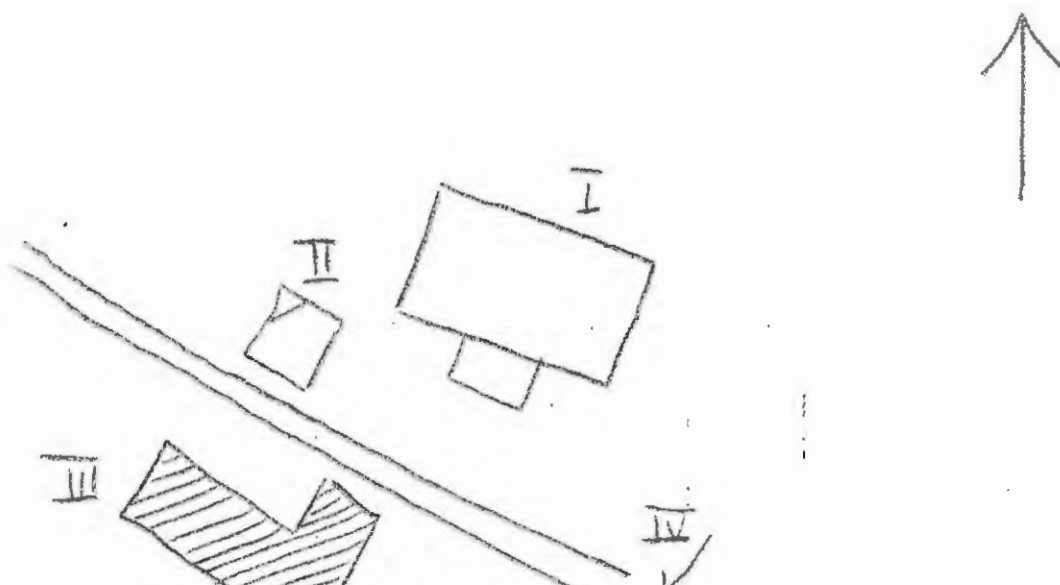

Kommun Arvika Församl. Högerud Datum ... 9/7
 Fastighet Södra Hög 1:21 Film nr A 298
 Gårdsnamn Berget Karta 11 C 1 f
 Anl. art bondgård
 Uppgiftslämnare Åtgärder erfordras
 Litteratur stomme
 Anteckn. fasad
 taktäckn.

Hus nr	Husets funktion	Byggmtr	Fasad mtr	Färg	Taktäckn.	Int. bes.	Byggnadsår	Kommentar
I	boningshus	T	SLL	OV	SK		1860 U	
II	spanmålsbod	Tg	slät	Grå	P(R)		1910-30 U	
III	ladugård	Tg/B	-	FR	P(X)		1930-t. U	
IV	stall m.m.	T/B	-	FR	P(X)		" U	
V								
VI								
VII								
VIII								
IX								
X								

Planskiss

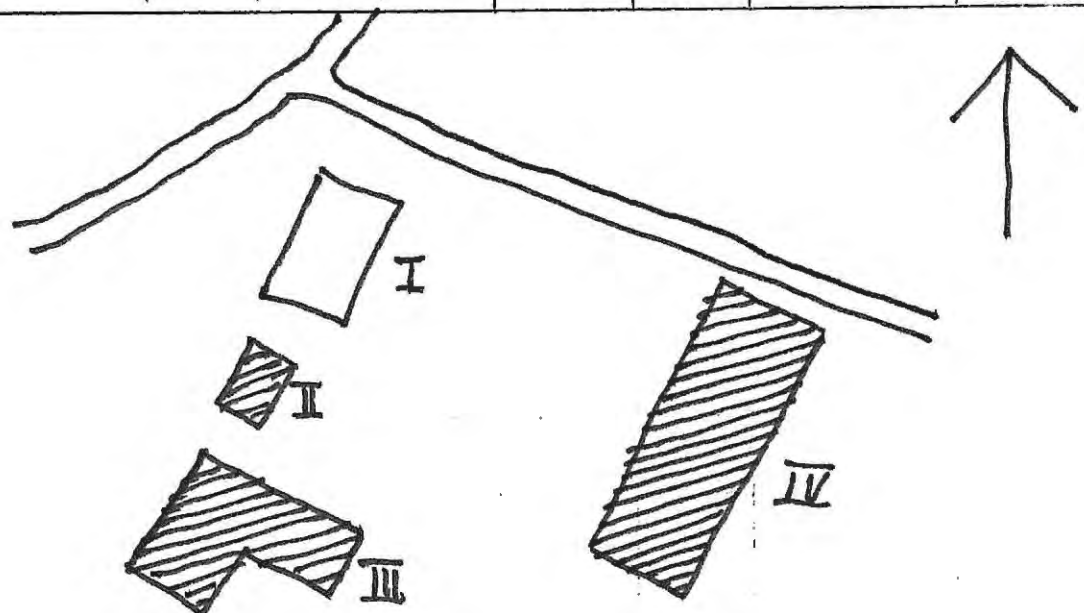

Kommun Arvika Församl. Högerud Datum .. 9/7

Fastighet Södra Hög 1:22 Film nr A 297

Gårdsnamn Tomta Karta .. 11 C 1 f

Anl. art bondgård

Uppgiftslämnare granne, som är född på fastigheten Åtgärder erfordras
stomme

Litteratur fasad

Anteckn. .III). 3-dubbelt golv i halvkluvor+skiffer+halvkluvor taktäckn.
murade stolpar av granit, lera och halm.

Hus nr	Husets funktion	Byggmtr	Fasad mtr	Färg	Taktäckn.	Int. bes.	Byggnads-år	Kommentar
I	boningshus	T	SLL	OV	SK		1850 U	kraftigt om
II	ladugård	B/Tg)T	T	FR	P(X)		1912-35 U	
III	stolpbod	T	SLP	FR	SK		1844 U	
IV	källarstuga	S/T	SLP	FR	SK		1840-tal U	skifferskorsten
V	villa	B	SLP	OV	P(X)		1965 U	
VI	garage	B	SLP	FR	P(X)		1955 U	
VII	magasin	B	-	FR	P(X)		1900 U	
VIII	smedja	B	-	FR	P(X)		1930 U	
IX	redskapsskjul	B	-	FR	P(X)		1930 U	
X								

Planskiss

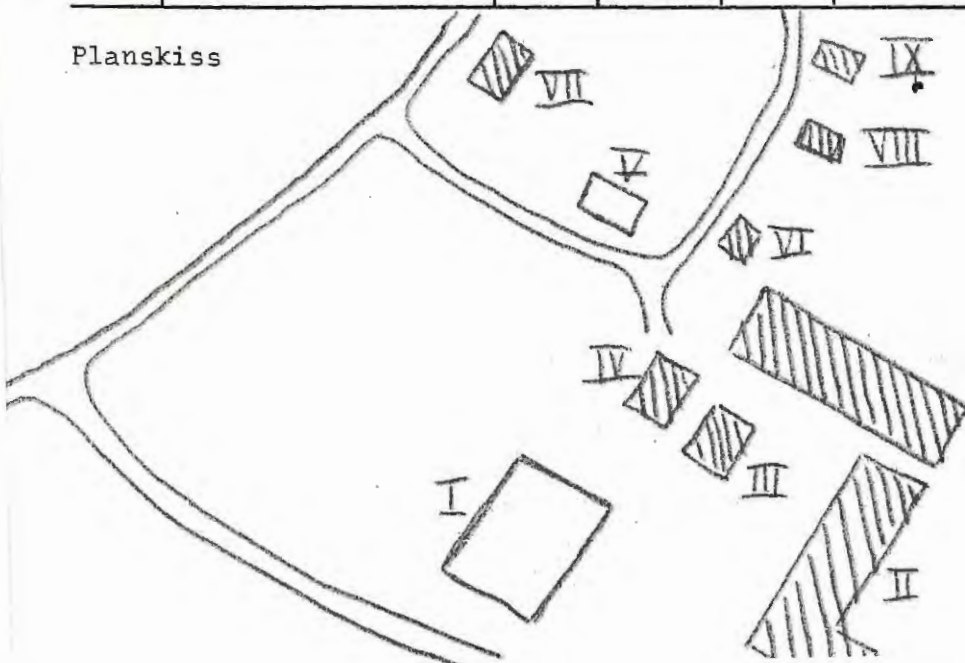

BYGGNAD SINVENTERING 1975

S-län

Kommun **Arvika** Församl. **Högerud** Datum **9/7**

Fastighet **Södra Hög 1:23** Film nr **A 297**

Gårdsnamn **Väststuga** Karta **11 C 1 F**

Anl. art **boningshus till Fiskar-Gustav +)**

Uppgiftslämnare

Litteratur

Anteckn. **+) levde bara på jakt och fiske. Hyrde av bonden på 1:22.**

Åtgärder erfordras
stomme
fasad
taktäckn.

Hus nr	Husets funktion	Byggmtr	Fasad mtr	Färg	Taktäckn.	Int. bes.	Byggnadsår	Kommentar
I	boningshus	T	SLP	FR	SK		1820-30 U	
II	uthus	B	SLL	FR	P(X)		1940	
III								
IV								
V								
VI								
VII								
VIII								
IX								
X								

Planskiss

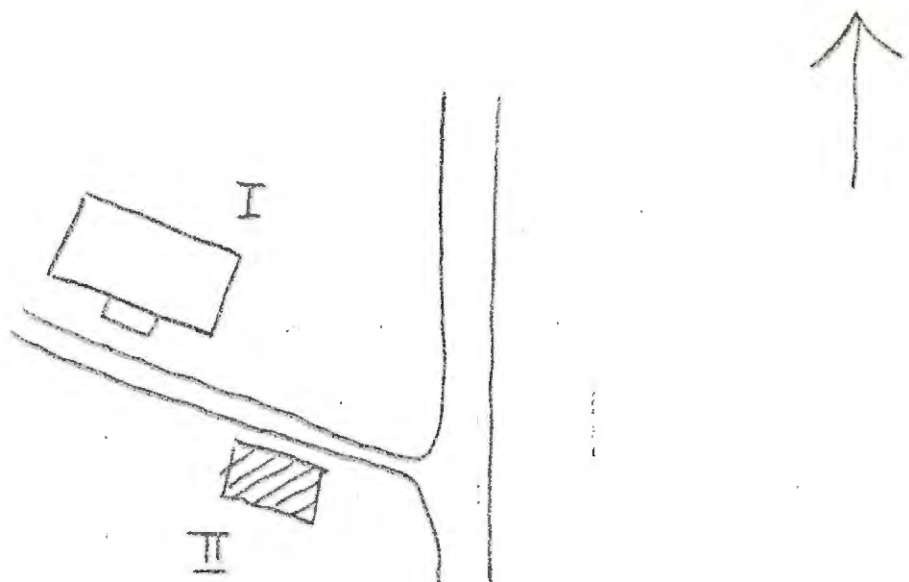

Kommun Arvika Församl. Högerud Datum 9/7

Fastighet Tasebo 1:3 II Film nr A 258

Gårdsnamn Östtomten Karta 11 C 2 g

Anl. art nuv. sommarbostad, f.d. bondgård

Uppgiftslämnare Erik Fjellman, ägaren

Litteratur

Anteckn.

Åtgärder erfordras
stomme
fasad
taktäckn.

Hus nr	Husets funktion	Byggmtr	Fasad mtr	Färg	Taktäckn.	Int. bes.	Byggnadsår	Kommentar
I	bostad	T	SLL	FR	SK	X U	1830-t.	1890-t. veranda
II	lillstuga/sommarbost.	T	SLL	OV	SK	X U	1890-1910	
III	åadugård	T/B/Tg	sprit	FR/V	P	U	1909	
IV	bod/magasin	B	-	FR	SK	B	1930-50	
V	hönshus)avträde	B	-	FR	P	B	1920-40	
VI	garage	B	-	FR	P	U	1920-25	
VII	vedbod	B	-	FR	P	U	1940-65	
VIII	smedja	T	-	-	papp	B	1800-30	
IX	snickarbod							förfallen
X								

Planskiss

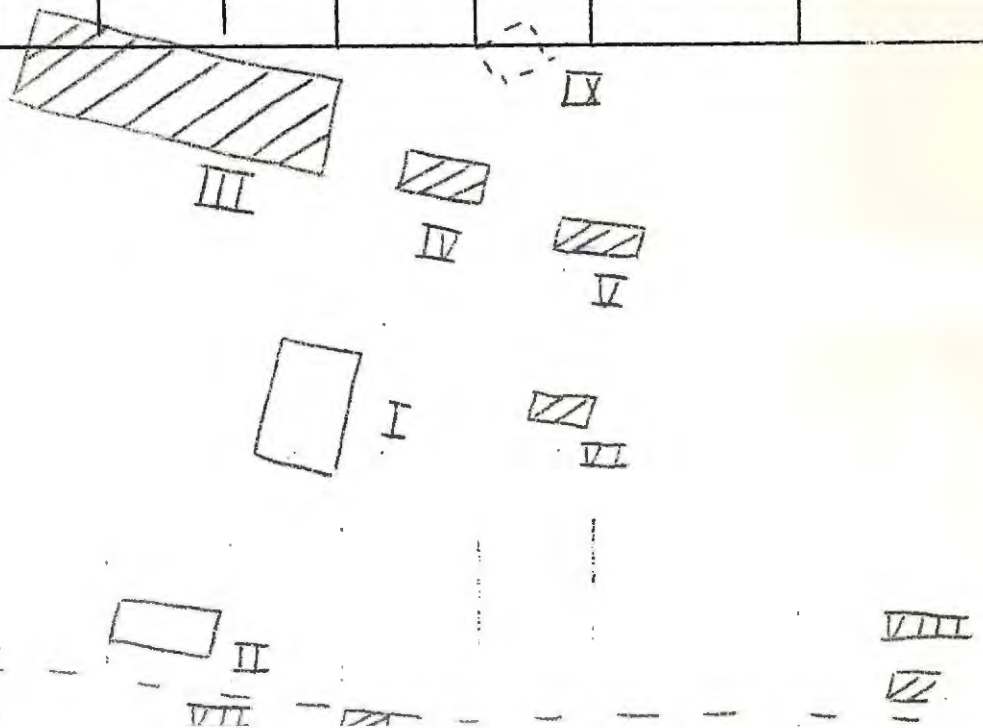

Kommun Arvika Församl. Höggerud Datum 9/7

Fastighet Tasebo 1:4 III Film nr A 259

Gårdsnamn Nergården Karta 11 C 2 g

Anl. art bondgård

Uppgiftslämnare Åtgärder erfordras

Litteratur stomme

Anteckn. fasad

..... taktäckn.

Hus nr	Husets funktion	Byggmtr	Fasad mtr	Färg	Taktäckn.	Int. bes.	Byggnadsår	Kommentar
I	bostad	T	SLP	-	PS	B	1800-50	
II	ladugård	F/B/Tg	-	FR	P Grå/stick	B	1825-75	
III	bod	T	SLP/LL	FR	papp	B	1825-75	
IV	hönshus	B	-	FR	P Grå	B	1930-50	
V	jordkällare	S	-	-	papp	B	1850-1900	
VI								
VII								
VIII								
IX								
X								

Planskiss

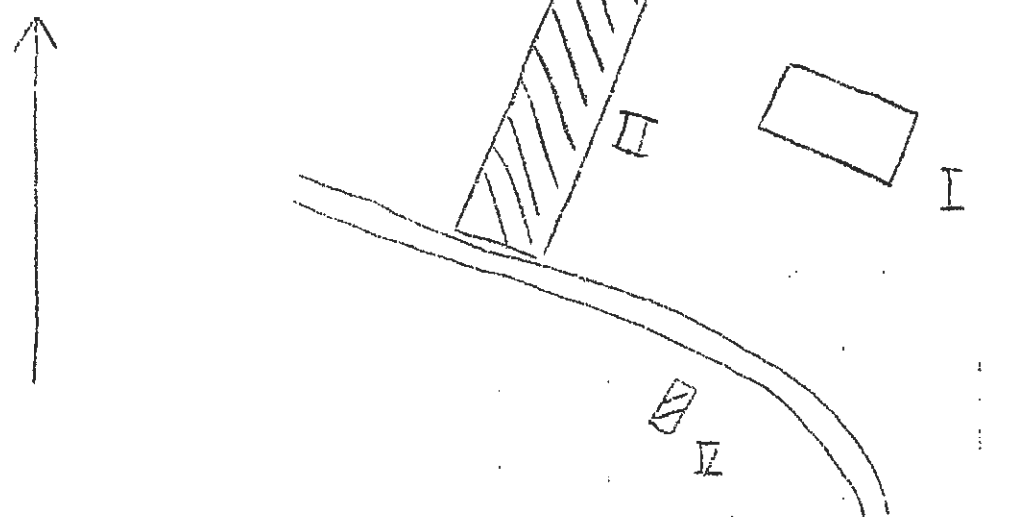

Kommun Arvika Församl. Högerud Datum 9/7

Fastighet Tasebo 1:8 II Film nr A 258

Gårdsnamn Lindåsen Karta 11 C 2 g

Anl. art bondgård

Uppgiftslämnare

Litteratur

Anteckn.

Åtgärder erfordras
stomme
fasad
taktäckn.

Hus nr	Husets funktion	Byggmtr	Fasad mtr	Färg	Taktäckn.	Int. bes.	Byggnadsår	Kommentar
I	bostad	T	SL	OV	SK	B	1875-1900	
II	stolpbod	T	-	FR	P	B	1800-50	
III	bryggstuga	T	-	FR	P	B	1800-50	
IV	bostad	T	SL	FR	Et	B	1940-60	
V	jordkällare	S	-	-	Et	B	1875-1900	
VI	ladugård	T/B	-	FR	P	B	1825-75	
VII	redskapsskjul	B	-	FR	P	B	1910-30	
VIII								
IX								
X								

Planskiss

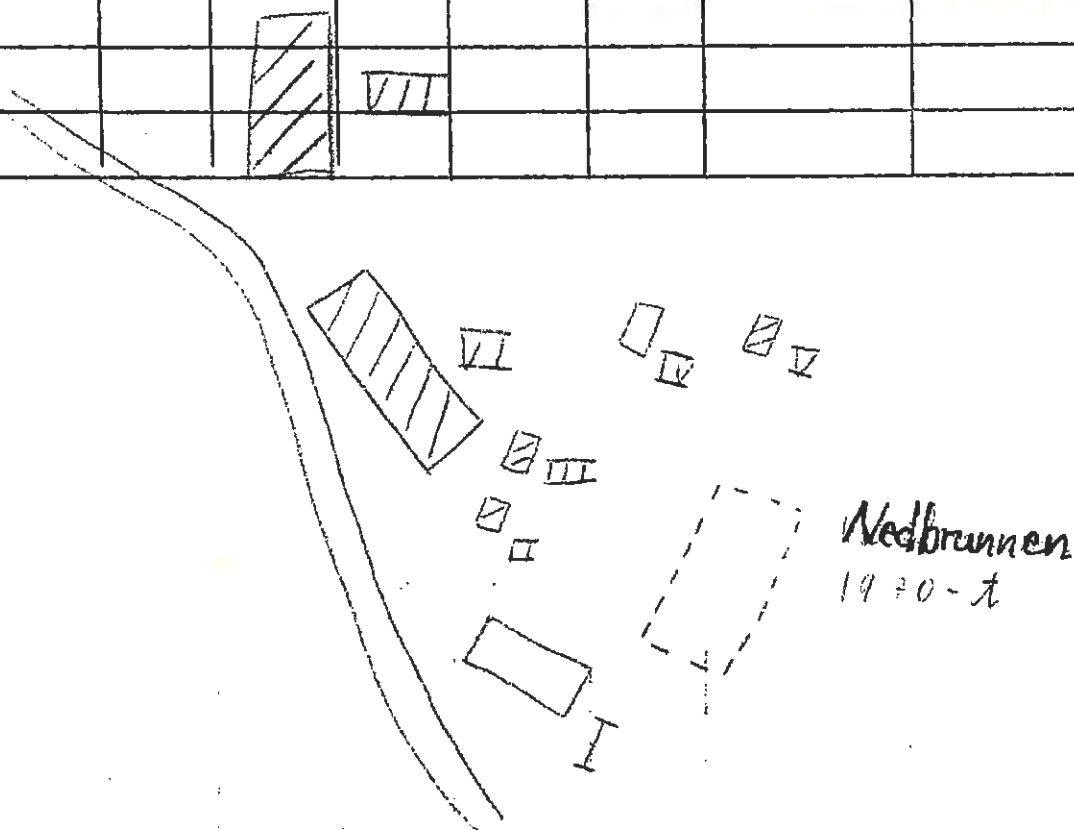

Kommun Arvika Församl. Högerud Datum 10/7

Fastighet Tasebo 1:9 III Film nr A 262

Gårdsnamn Oppgården Karta 11 C 2 g.

Anl. art bondgård/sommarställe
 Uppgiftslämnare
 Litteratur
 Anteckn.

Åtgärder erfordras
 stomme
 fasad
 taktäckn.

Hus nr	Husets funktion	Byggmtr	Fasad mtr	Färg	Taktäckn.	Int. bes.	Byggnadsår	Kommentar
I	bostad	T	SLL	FR	SK	U	1890-1900	
II	bod	Tg	-	-	P Grå	B	1920-40	
III	jordkällare	S	-	-	stick	B	1890-1900	
IV	ladugård	T/B	-	FR	P Grå/ stick	B	1890-1900	
V								
VI								
VII								
VIII								
IX								
X								

Planskiss

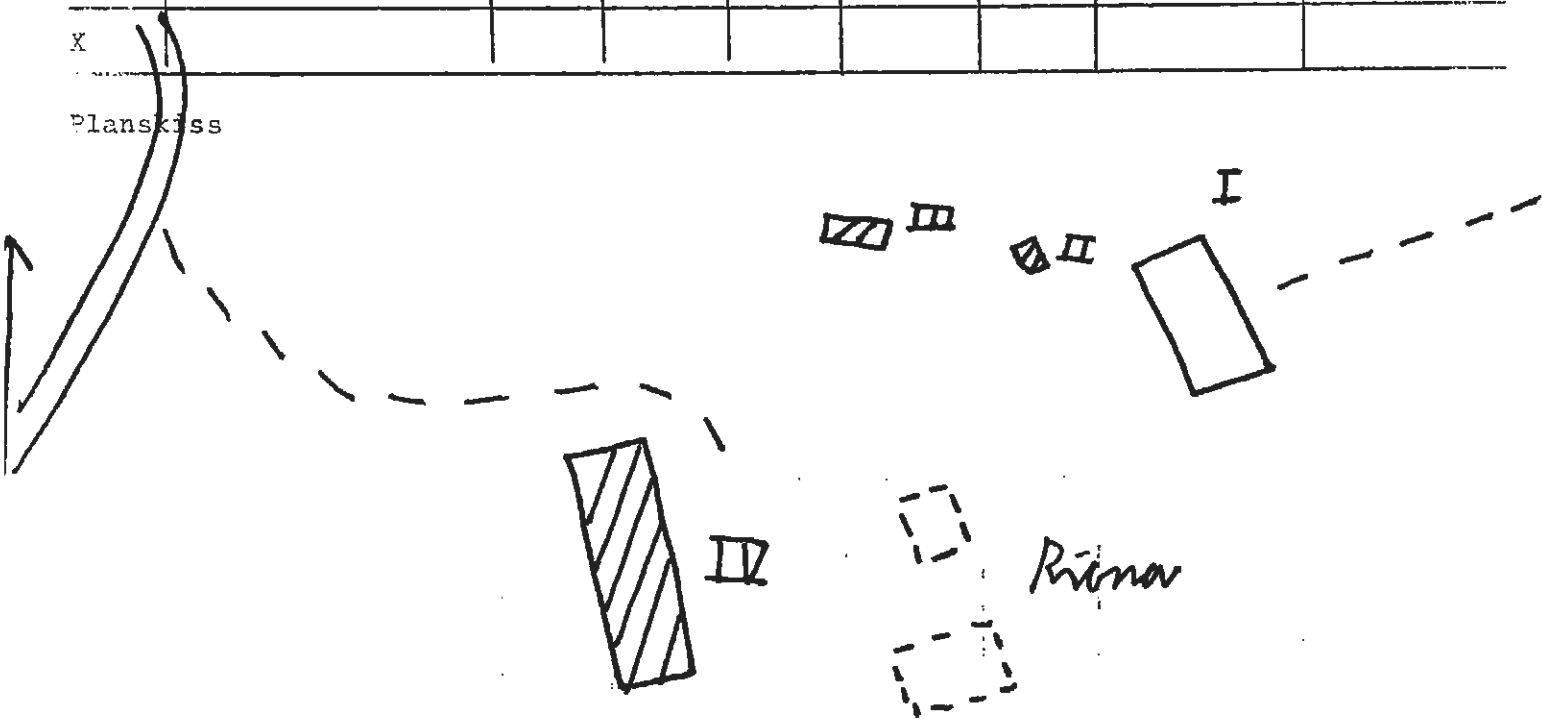



BYGGNAD SINVENTERING 1975

S-län 10

Kommun Arvika Församl. Högerud Datum 10/7
 Fastighet Fasebo 1:12 Film nr A 262, 263
 Gårdsnamn Rörpingen Karta 11 C 2 g
 Anl. art bondgård f.d. sommarbostad
 Uppgiftslämnare
 Litteratur
 Anteckn.

Åtgärder erfordras
 stomme
 fasad
 taktäckn.

Hus nr	Husets funktion	Byggmtr	Fasad mtr	Färg	Taktäckn.	Int. bes.	Byggnadsår	Kommentar
I	bostad	T	SLP	FR	P GÖ	B	1800-50	
II	skjul +)	T/B	-	FR	P Grå	B	1825-75	+) tid. stall svinhus
III	stolpbed	T	-	FR	P Grå	B	1800-50	
IV	jordkällare	S	-	-	P Grå	B	1850-75	
V	ladugård	T/B/Tg	-	FR/FR	P Grå	B	1850-1900	
VI								
VII								
VIII								
IX					 II			
X						 III		

Planskiss

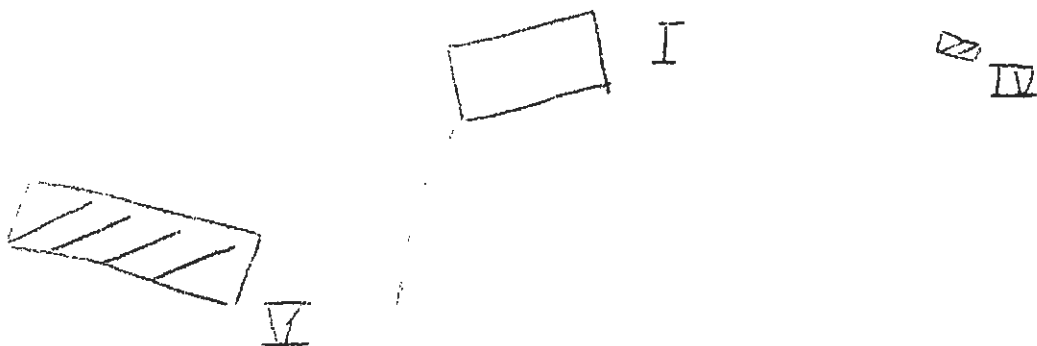

Kommun Arvika Församl. Högerud Datum 10/7

Fastighet Tasebo 1:13 III Film nr A 261

Gårdsnamn Öppgården Karta 11 C 2 g

Anl. art bondgård

Uppgiftslämnare

Litteratur

Anteckn. smedjan flyttad till nuvarande plats 1927.

Åtgärder erfordras
stomme
fasad
taktäckn.

Hus nr	Husets funktion	Bygg- mtr	Fasad mtr	Färg	Tak- täckn.	Int. bes.	Byggnads- år	Kommentar
I	bostad	T	SLL	FR	SK	B	1800-50	ombyggd 1955
II	ladugård	T/S	-	FR	SK	B	1850-1900	
III	tvättstuga	B	-	FR	P Grå	U	1955	
IV	hundkoja/gård					U	1969	
V	smedja	T	-	-	P Grå	B	1800-50	
VI								
VII								
VIII								
IX								
X								

Planskiss

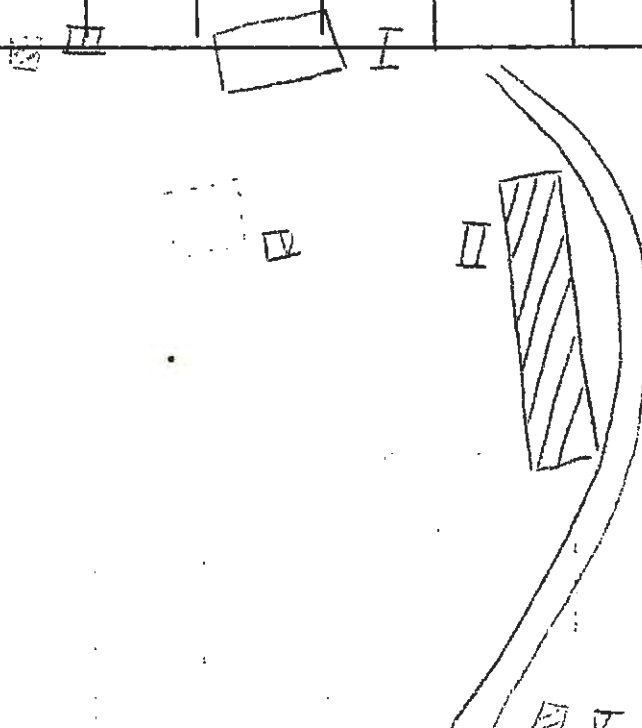

Kommun Arvika Församl. Höggerud Datum 10/7

Fastighet Tasebo 1:16 IV Film nr A 261

Gårdsnamn Oppgården Karta 11 C 2 g

Anl. art bondgård

Uppgiftslämnare

Litteratur

Anteckn.

Åtgärder erfordras
 stomme
 fasad
 taktäckn.

Hus nr	Husets funktion	Byggmtr	Fasad mtr	Färg	Taktäckn.	Int. bes.	Byggnadsår	Kommentar
I	bostad	F	SLL	FR	SK/P Grå	X U	1858	ombyggd 1950-t
II	stolpbod	T	-	FR	SK	X U	1840-60	
III	källarstuga	T/S	SLL	FR	SK	X U	1840-60	
IV	ladugård	T/B	-	FR	stick/ P Grå	U	1850	
V	snickarbod	B	-	FR	stick	U	1940-50	
VI								
VII								
VIII								
IX								
X								

Planskiss

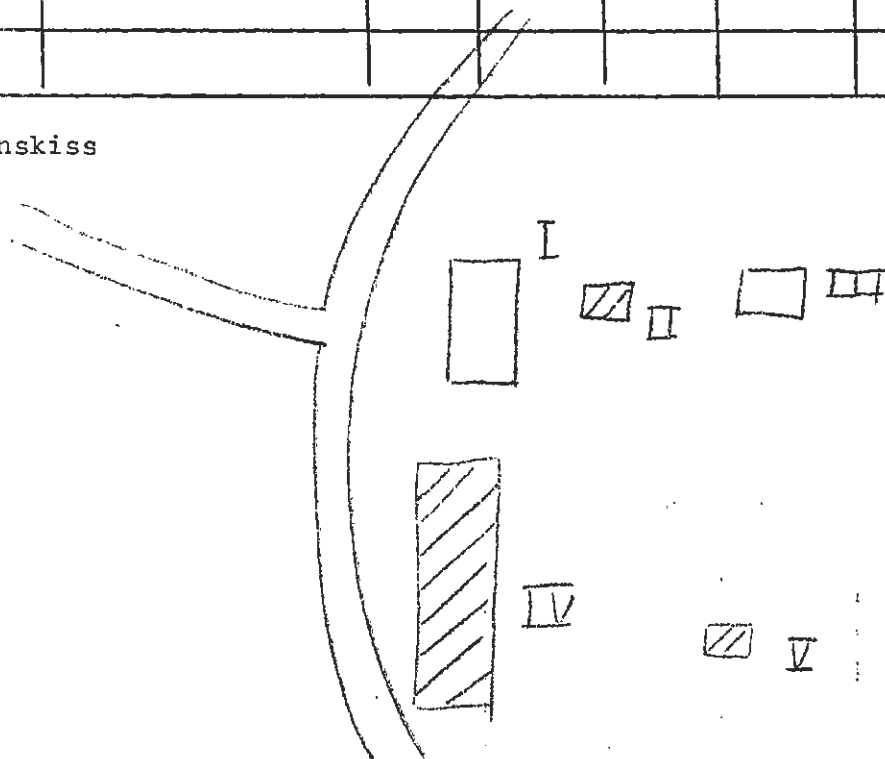

Kommun Arvika Församl. Högerud Datum 10/7

Fastighet Tasebo 1:19 III Film nr A 261,262

Gårdsnamn Oppstuga Karta 11 C 2 g

Aul. art bondgård

Uppgiftslämnare Åtgärder erfordras

Litteratur stomme

Anteckn. fasad

..... taktäckn.

Hus nr	Husets funktion	Byggmtr	Fasad mtr	Färg	Taktäckn.	Int. bes.	Byggnadsår	Kommentar
I	bostad	T	SLL	FR	SK	B	1800-50	
II	stolpbod	T	-	-	SK	B	1800-50	
III	ladugård	T	SLP	-	stick	B	1875-1900	
IV	pumphus	B	-	FR	P Grå	B	1940-50	
V	småfähus/avträde	T/B	-	-	stick	B	1800-50	
VI	stall	T/B	-	-	P Grå	B	1850-75	
VII	källarstuga	T/B	-	FR	SK	B	1800-50	
VIII								
IX								
X								

Planskiss

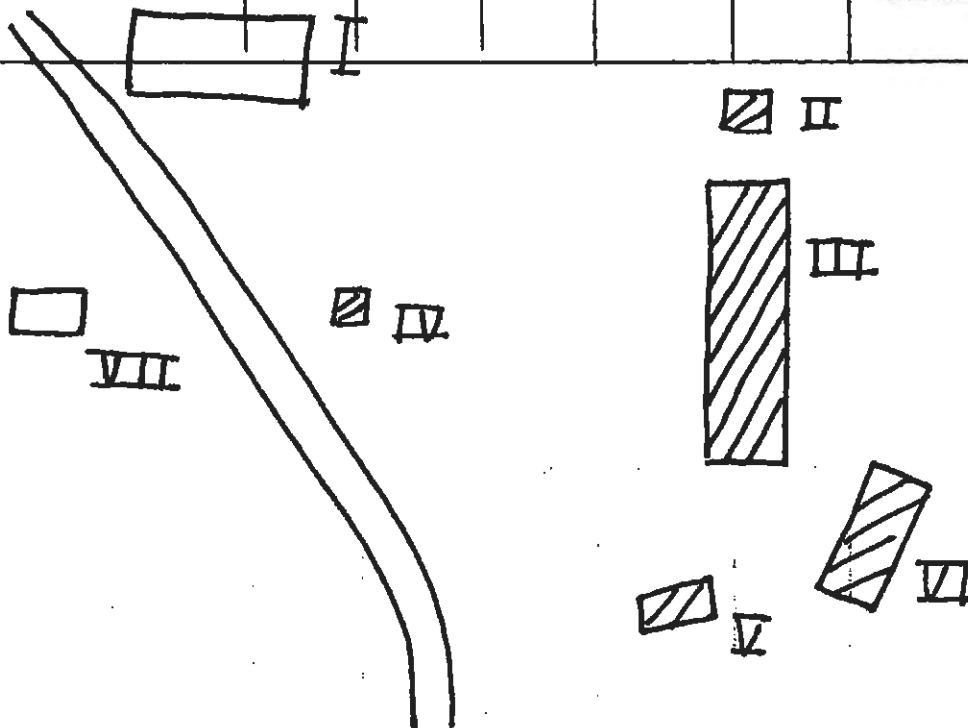

Kommun Arvika Högerud Datum 21/7
 Fastsättning Tasebo 1:21 Film nr A 323
 Gårdsnamn Karta 11 C 2 g
 Anl. art f.d. bondgård, nu sommarbostad
 Uppgiftslämnare Åtgärder erfordras
 Litteratur stomme
 Anteckn. fasad
 taktäckn.

Hus nr	Husets funktion	Byggmtr	Fasad mtr	Färg	Taktäckn.	Int. bes.	Byggnadsår	Kommentar
I	boningshus	T	SLL	FR	P(Gö)	B	1830-80	
II	ladugård, loge	T/B	SSP	FR	P(X)	B	1875-1925	
III	avträde, vedbod	T	-	FR	papp	B	1850-1900	
IV	stolpbod	T	±	FR	P(X)	B	1850-1900	
V	bryggstuga (?)	B	SLL	FR	P(X)	B	1875-1925	inredning utriven
VI	hönshus	B	SLL	FR	P(X)	B	1875-1925	
VII								
VIII								
IX								
X								

Planskiss

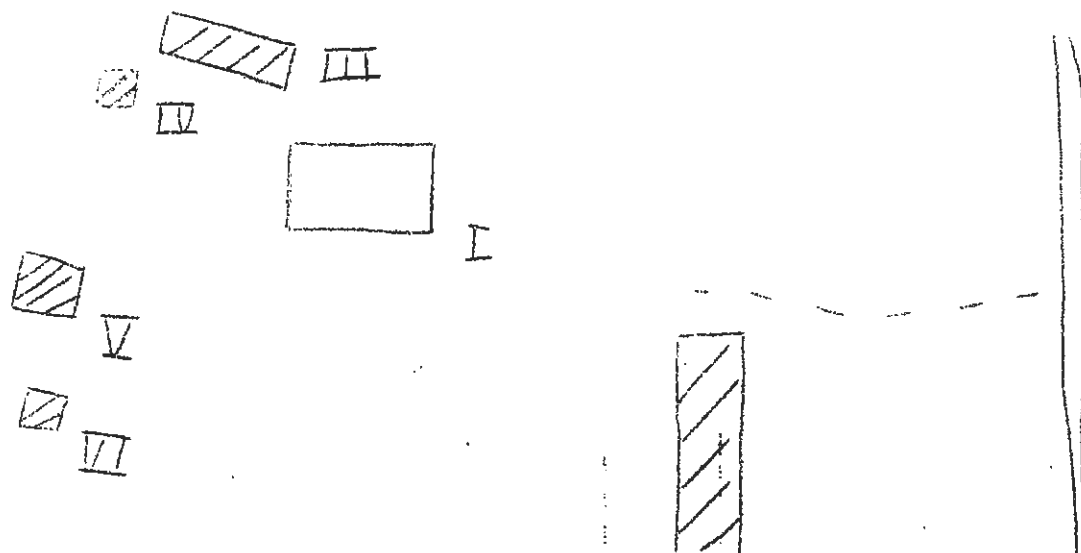

Kommun Arvika Församl. Högerud Datum 9/7

Fastighet Tasebo 1:27 Film nr A 259

Gårdsnamn Nyen Karta 11 C 2 g

Anl. art bondgård/sommarställe
 Uppgiftslämnare
 Litteratur
 Anteckn.

Åtgärder erfordras
 stomme
 fasad
 taktäckn.

Hus nr	Husets funktion	Bygg- mtr	Fasad mtr	Färg	Tak- täckn.	Int. bes.	Byggnads- år	Kommentar
I	bostad	T	SLP/SL	FR	P	X	1865 U L	
II	lillstuga	B	-	FR	papp	B	1940-50	
III	ladugård	T/B	-	FR	P	B	1860-80	
IV	hönshus	B/T	-	FR	stick	B	1880-1900	
V	hundkoja	B	-	FR	stick	U	1930-40	
VI	avträde	B	-	FR	P	U	1930-40	
VII	lekstuga	B	-	FR	stick	U	1930-40	
VIII	garage	B	-	FR	P	U	1950-60	
IX	jordkällare	-	-	-	P	B	1850-75	
X	tvättstuga	B	-	FR	papp	U	1940-50	

Planskiss

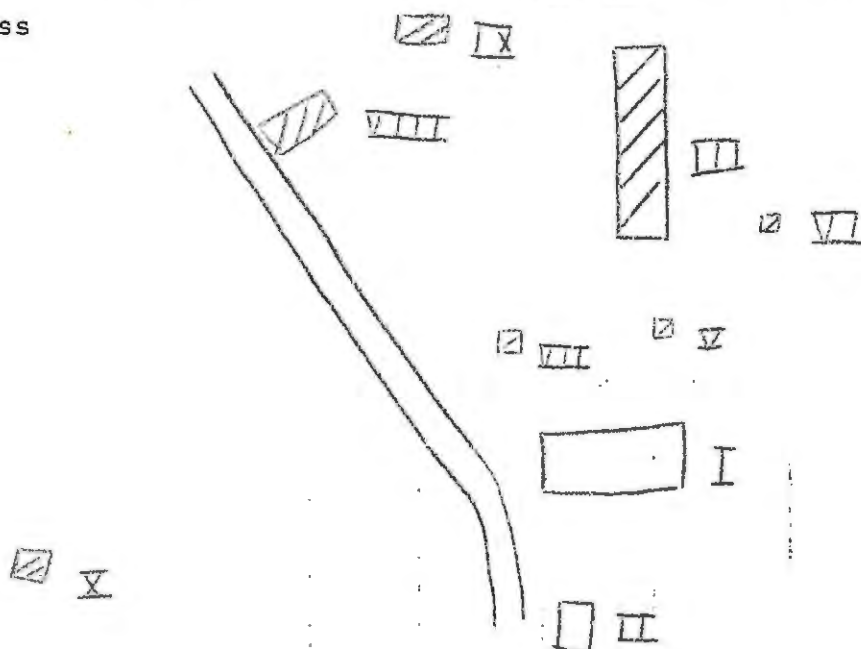

BYGGNAD SINVENTERING 1975

S-län RH

Kommun Arvika Församl. Högerud Datum 15/7

Fastighet Tasebo 1:29 (1:53 enl. uppgift) Film nr A 270

Gårdsnamn Åsen (efter nerstyckning) Karta 11 C 2 f

Anl. art bondgård

Uppgiftslämnare

Litteratur

Anteckn.

Åtgärder erfordras
 stomme
 fasad
 taktäckn.

Hus nr	Husets funktion	Byggmtr	Fasad mtr	Färg	Taktäckn.	Int. bes.	Byggnadsår	Kommentar
I	bostad	T	SLL SLP	FR	SK		1925-75	om- och till- B byggd
II	vedbod/garage	B	-	FR	F/papp		1900-40	B
III	ladugård	T/B/Tg	slät	FR/V	F/stick		1850-1900	B
IV								
V								
VI								
VII								
VIII								
IX								
X								

Planskiss

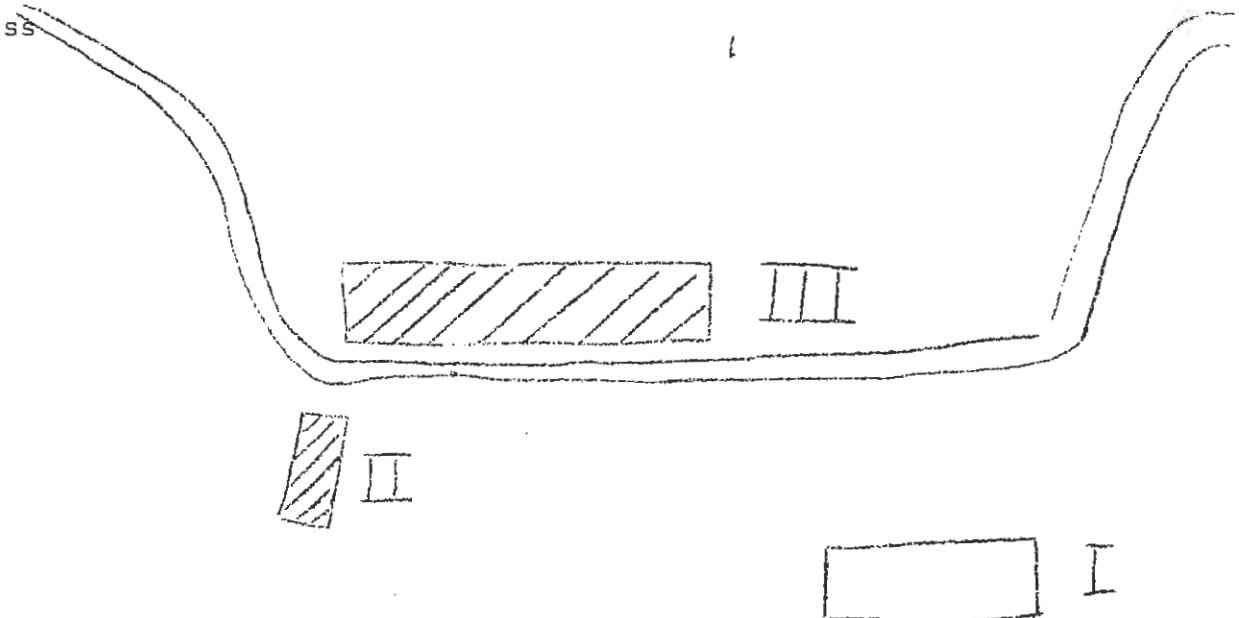

Kommun Arvika Församl. Ungerud Datum 9/7

Fastighet Flascho 1:31 II Film nr A 260

Gårdsnamn Mergården Karta 11 C 2 g

Anl. art bondgård

Uppgiftslämnare

Litteratur

Anteckn.

Åtgärder erfordras
 stomme
 fasad
 taktäckn.

Hus nr	Husets funktion	Byggmtr	Fasad mtr	Färg	Taktäckn.	Int. bes.	Byggnadsår	Kommentar
I	bostad	T	SLL	FR	SK	B	1800-50	omb. 1957
II	vagnslider/stall	T/B	-	FR	P Grå	B	1800-50	
III	garage	P	-	FR	P Grå	P	1950-60	
IV	stolpbod	T	-	FR	stick	B	1800-50	
V	lillstuga	B	-	FR	P Grå	B	1900-20	
VI	ladugård	T/B/Tg	-	FR	stick	B	1875-1900	
VII	bostad	T	SLL	FR	P Grå	B	1880-1910	
VIII								
IX								
X								

Planskiss

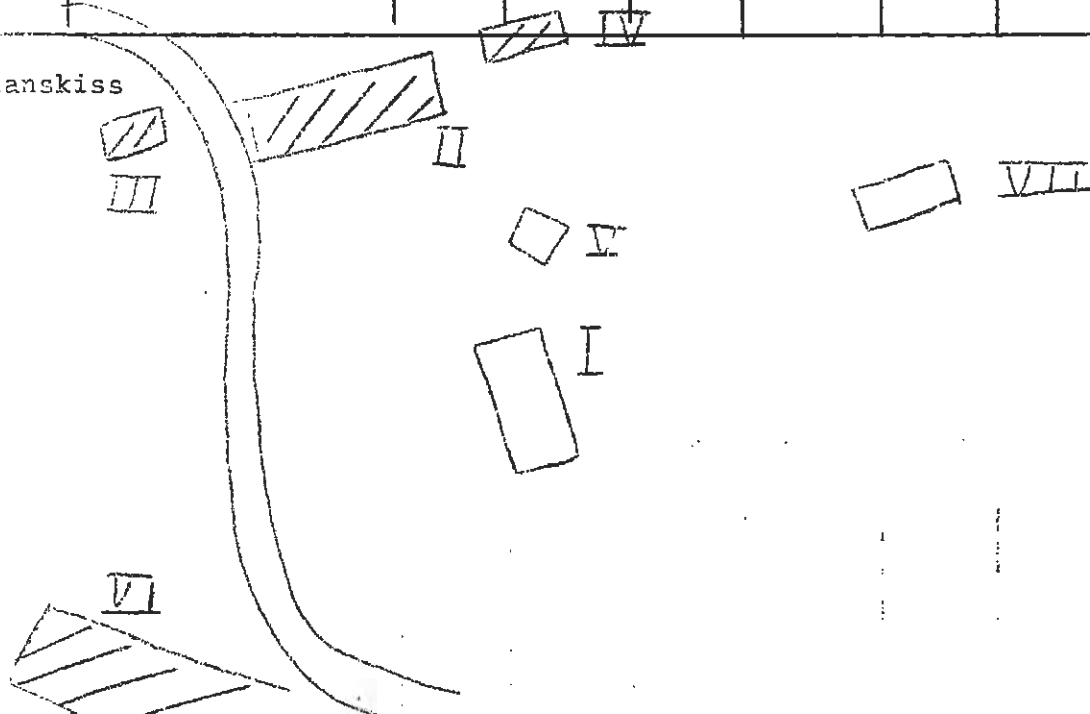

BYGGNAD SINVENTERING 1975

6-län *EH*

Kommun **Arvika** Församl. **Högerud** Datum **10/7**
 Fastighet **Tasebo 1:34** Film nr **A 260**
 Gårdsnamn Karta **11 C 2 g**
 Anl. art **missionshus, nuv. sommarbostad**
 Uppgiftslämnare
 Litteratur
 Anteckn.

Åtgärder erfordras
 stomme
 fasad
 taktäckn.

Hus nr	Husets funktion	Bygg- mtr	Fasad mtr	Färg	Tak- täckn.	Int. bes.	Byggnads- år	Kommentar
I	bostad	T	SLL	FR	PGÖ		1890	L
II	vedskjul	B	-	FR	PGÖ		1890	L
III								
IV								
V								
VI								
VII								
VIII								
IX								
X								

Planskiss

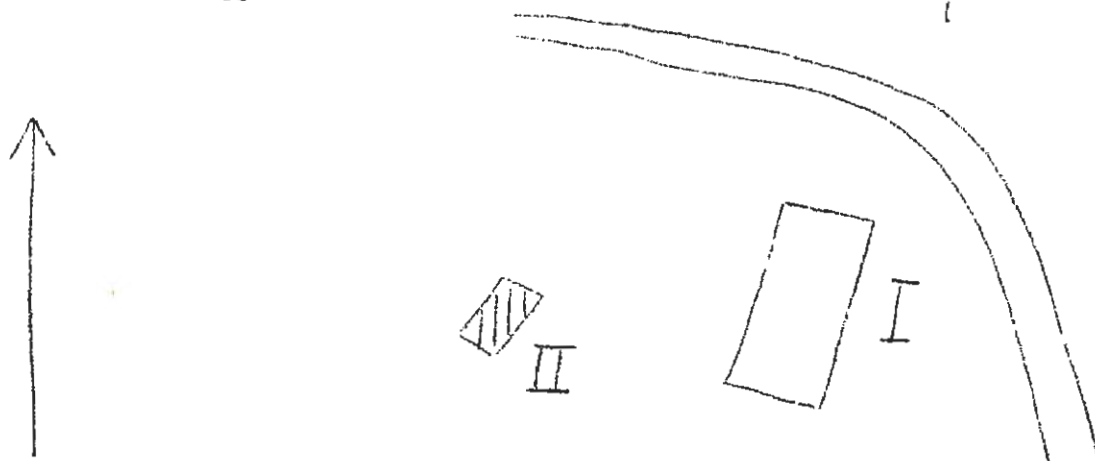

Kommun Arvika Församl. HÖgerud Datum 9/7

Fastighet Tasebo 1:35 Film nr A 259, 260

Gårdsnamn Karta 11 C 2 g.

Anl. art torp/sommarställe

Uppgiftslämnare Åtgärder erfordras

Litteratur stomme

Anteckn. fasad

taktäckn.

Hus nr	Husets funktion	Byggmtr	Fasad mtr	Färg	Taktäckn.	Int. bes.	Byggnadsår	Kommentar
I	bostad	T	SLI	FR	P Grå	B	1880-1910	
II	ladugård	T/B	-	FR	P Grå	B	1825-75	
III								
IV								
V								
VI								
VII								
VIII								
IX								
X								

Planskiss

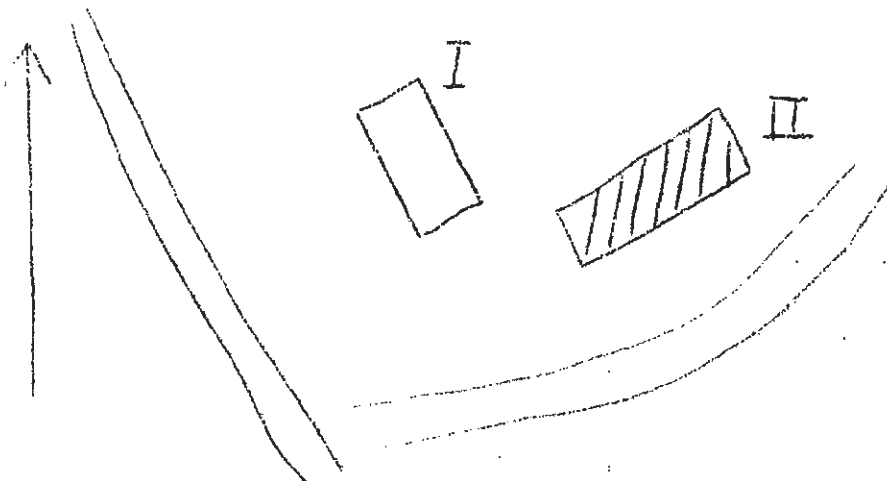

Kommun Arvika Församl. Högerud Datum 10/7

Fastighet Tasebo 1:40 III Film nr A 260

Gårdsnamn Bostället Karta 11 C 2 g.

Anl. art f.d. knekttorp/ sommarställe _____

Uppgiftslämnare Åtgärder erfordras

Litteratur stomme

Anteckn. fasad

..... taktäckn.

Hus nr	Husets funktion	Byggmtr	Fasad mtr	Färg	Taktäckn.	Int. bes.	Byggnadsår	Kommentar
I	bostad	T	SLL	FR	SK	U	1800-30	
II	ladugård	T/B/Tg	-	FR	P Grå	B	1875-1900	
III	källarstuga	T	SLL	FR	P Grå	B	1900-20	
IV	stolpbod	T	-	FR	P Grå	B	1800-30	
V								
VI								
VII								
VIII								
IX								
X								

Planskiss

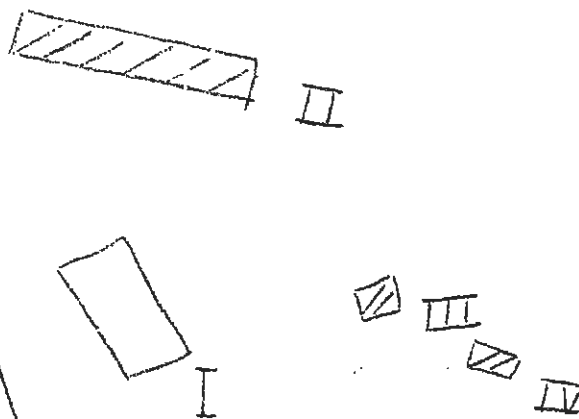

Kommun Arvika Församl. Högerud Datum 22/7

Fastighet Tasebo 1:48 Film nr A 323

Gårdsnamn Karta 11 C 2 g

Anl. art bostad med nedlagd kvarn
 Uppgiftslämnare
 Litteratur
 Anteckn.

Åtgärder erfordras
 stomme
 fasad
 taktäckn.

Hus nr	Husets funktion	Byggmtr	Fasad mtr	Färg	Taktäckn.	Int. bes.	Byggnadsår	Kommentar
I	kvarn	B	StL	FR	P Grå	B	1920-30	
II	skjul	B	-	FR	P Grå	B	1920-30	
III	bostad	T	FR	R	Et		1960-t.	på äldre stommen
IV	gäststuga/garage	S/B	StockP	BRÖ	P S		1960-t.	tidig. ladug.
V								
VI								
VII								
VIII								
IX								
X								

Planskiss

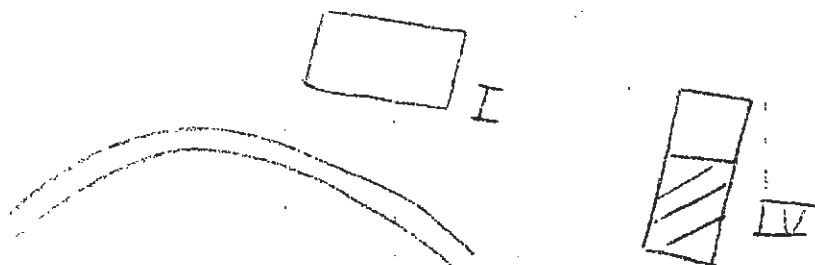

Kommun Arvika Församl. Högerud Datum 15/7

Fastighet Västra Hungvik 1:4 Film nr A 310

Gårdsnamn Fagerås Karta 11 C 2 e

Anl. art f.d. bondgård, sommarbost.

Uppgiftslämnare ägare Åtgärder erfordras

Litteratur stomme

Anteckn. IV. dass på andra våningen fasad

..... taktäckn.

Hus nr	Husets funktion	Byggmtr	Fasad mtr	Färg	Taktäckn.	Int. bes.	Byggnadsår	Kommentar
I	boningshus	T	SLP	FR	SK		1868 U	
II	källarstuga	T	SLP	FR	SK		1850-68 U	
III	stolpbod	T	SLP	FR	SK		1860-70 U	
IV	ladugård	T/S	SLP	X	P(Gö)		1860-70	ladugård kallmurad
V	rivet stall							
VI								
VII								
VIII								
IX								
X								

Planskiss

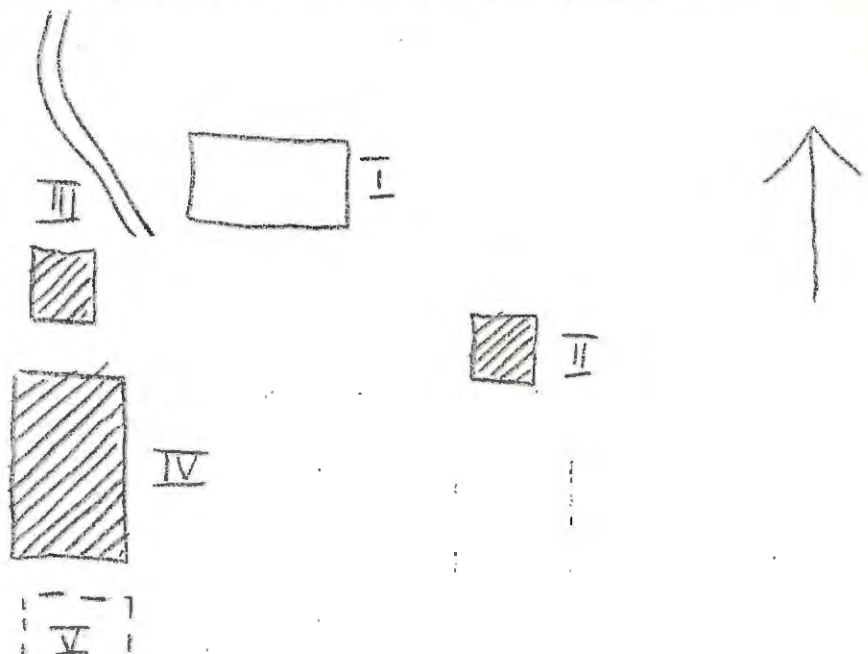

Kommun Arvika Församl. Högerud Datum 17/7

Fastighet Västra Hångvik 1:9 Film nr A 316

Gårdsnamn Östtomten Karta 11 C 2 e

Anl. art f.d. bondgård
 Uppgiftslämnare ägare Åtgärder erfordras
 Litteratur stomme
 Anteckn. fasad
 taktäckn.

Hus nr	Husets funktion	Byggmtr	Fasad mtr	Färg	Taktäckn.	Int. bes.	Byggnadsår	Kommentar
I	boningshus	T	SLP	FR	SK		1870-90 U	ombyggd 1960
II	källarstuga	T/B	SLL	X	SK	ja	1770-1810 U	fin öppen sp:
III	stolpbod	T	-	X	SK		1860-90 B	
IV	ladugård	T/B	-	FR	P(X)		1908 U	
V	lada/loge/småfåhus	B/T	-	FR/X	P(X)		1955	småfåhus 1860-1900 B
VI								
VII								
VIII								
IX								
X								

Planskiss

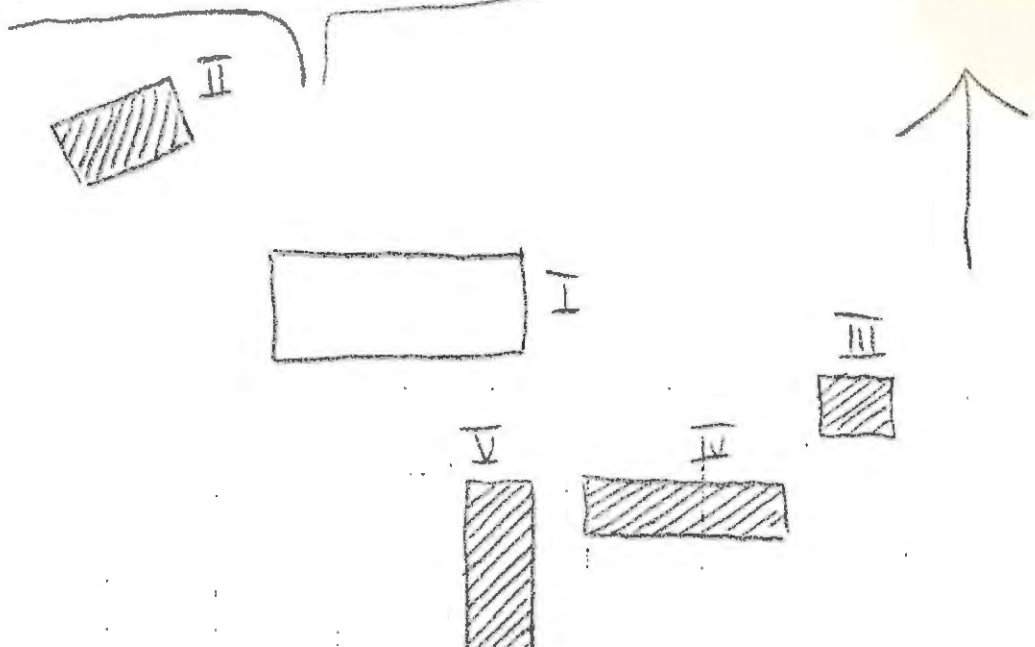

Kommun Arvika Församl. Höggerud Datum 16/7
 Fastighet Västra Hungvik 1:10 Film nr A 315
 Gårdsnamn Norstuga Karta 11 C 2 e
 Anl. art bondgård
 Uppgiftslämnare Åtgärder erfordras
 Litteratur stomme
 Anteckn. fasad
 taktäckn.

Hus nr	Husets funktion	Bygg- mtr	Fasad mtr	Färg	Tak- täckn.	Int. bes.	Byggnads- år	Kommentar
I	boningshus	T	SLP	OV	SK		1836 U	
II	ladugård	T/B	-	FR	SK		1931 U	
III	sommarstuga	T	SLP	FR	papp		1930-60 B	arrenderar marken
IV	magasin/jordkällare	T/S	-	FR	SK		1870-1910 F	
V								
VI								
VII								
VIII								
IX								
X								

Planskiss

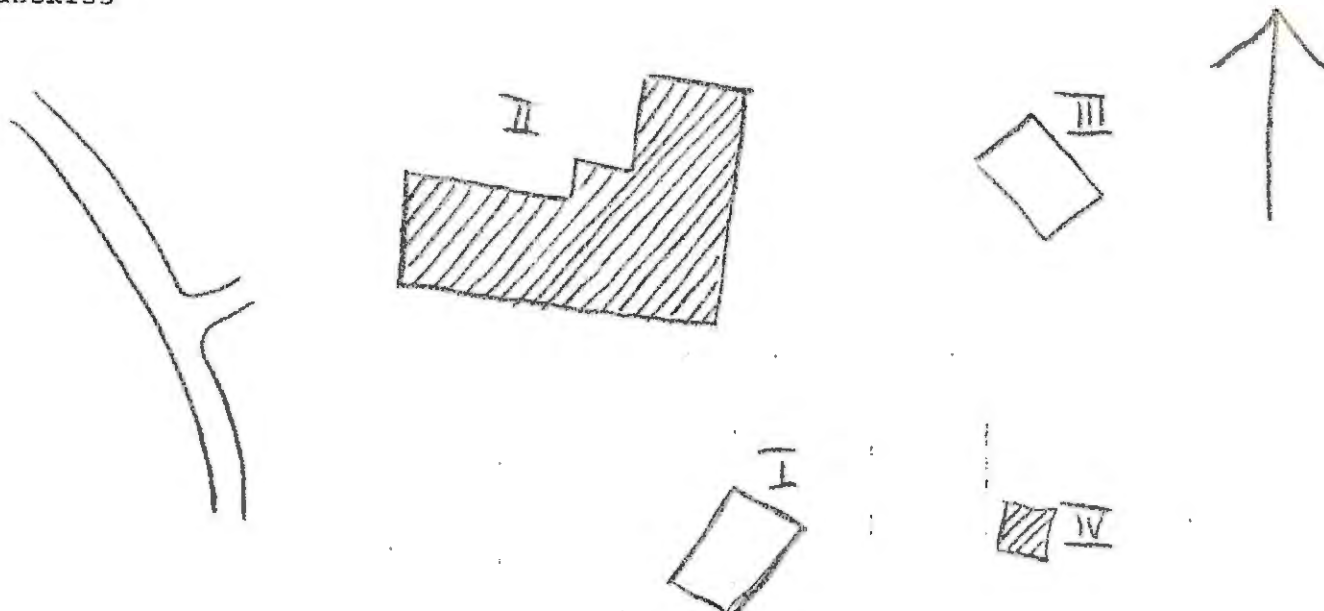

Kommun Arvika Församl. Högerud Datum ... 16/7
 Fastighet Västra Hunsvik 1:12 Film nr ... A. 311, 312
 Gårdsnamn Västtomta Karta ... 11 C 2 e
 Anl. art ägaren
 Uppgiftslämnare
 Litteratur
 Anteckn.

Åtgärder erfordras
 stomme
 fasad
 taktäckn.

Hus nr	Husets funktion	Byggmtr	Fasadmtr	Färg	Taktäckn.	Int. bes.	Byggnadsår	Kommentar
I	boningshus	T	SLL	FR	SK		1932 U	
II	ladugård/loge	Tg/B	-	FR			1920-t. U	
III	ladugård m.m.	B	-	FR	SK		"	
IV	källarstuga	T	SSP	FR	P(Gö)		"	
V	bod	Tg/B	SLL	FR	SK		"	
VI	tvättstuga	B	SLL	FR	SK		"	skifferskorst
VII	garage	B	-	FR	P(Gö)		"	
VIII	"	B	-	X	P(Gö)		"	
IX	vedbod/loftgång	T	-	FR	P(Gö)		1830-70	
X								

Planskiss

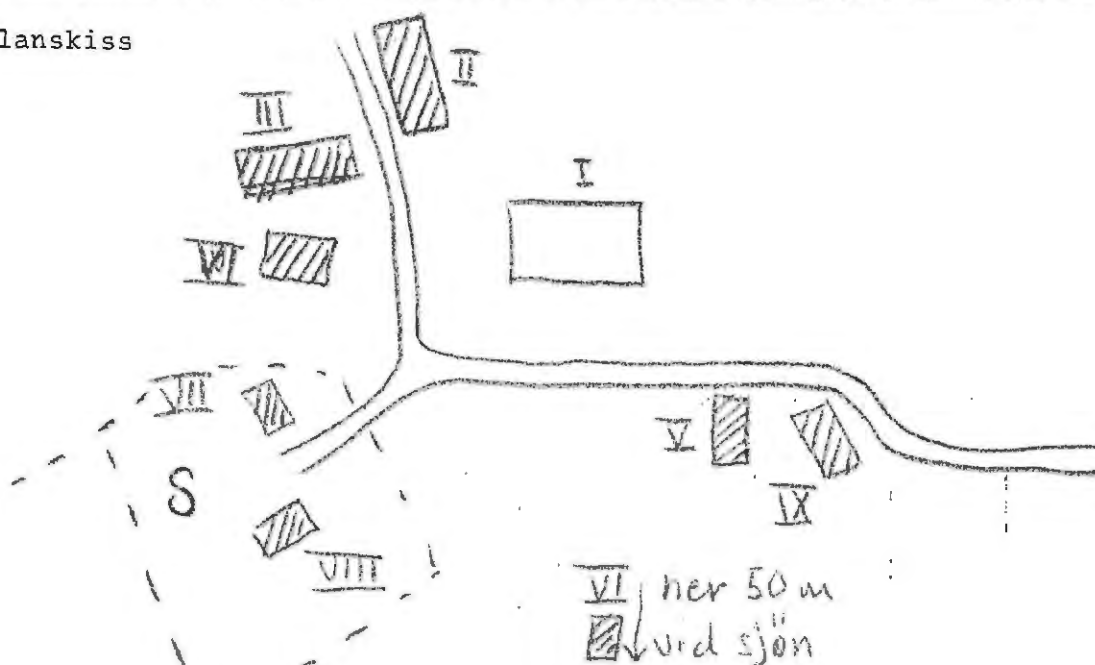

BYGGNADSVINVENTERING 1975

S-län

Kommun Arvika Församl. Högerud Datum 16/7
 Fastighet Västra Hungvik I:13 Film nr A 313
 Gårdsnamn Nytomta Karta IIc 2e
 Anl. art sommarbostad., f.d. bondgård
 Uppgiftslämnare ägare Åtgärder erfordras
 Litteratur stomme
 Anteckn. fasad
 taktäckn.

Hus nr	Husets funktion	Byggmtr	Fasad mtr	Färg	Taktäckn.	Int. bes.	Byggnadsår	Kommentar
I	boningshus	T	SLP/SL	FR	SK		1850	
II	källarstuga	T/B	SLP/SL	FR	SK/P		omkr. 1800	utbyggn.
III	ladugård	T/B	-	FR	P(X)		1800	
IV	stolpbod	T	SLP	FR	SK		1850	
V	pumphus	B	-	FR	papp		1945	
VI	stall	T/B	-	FR	P(X)		1860	
VII								
VIII								
IX								
X								

Planskiss

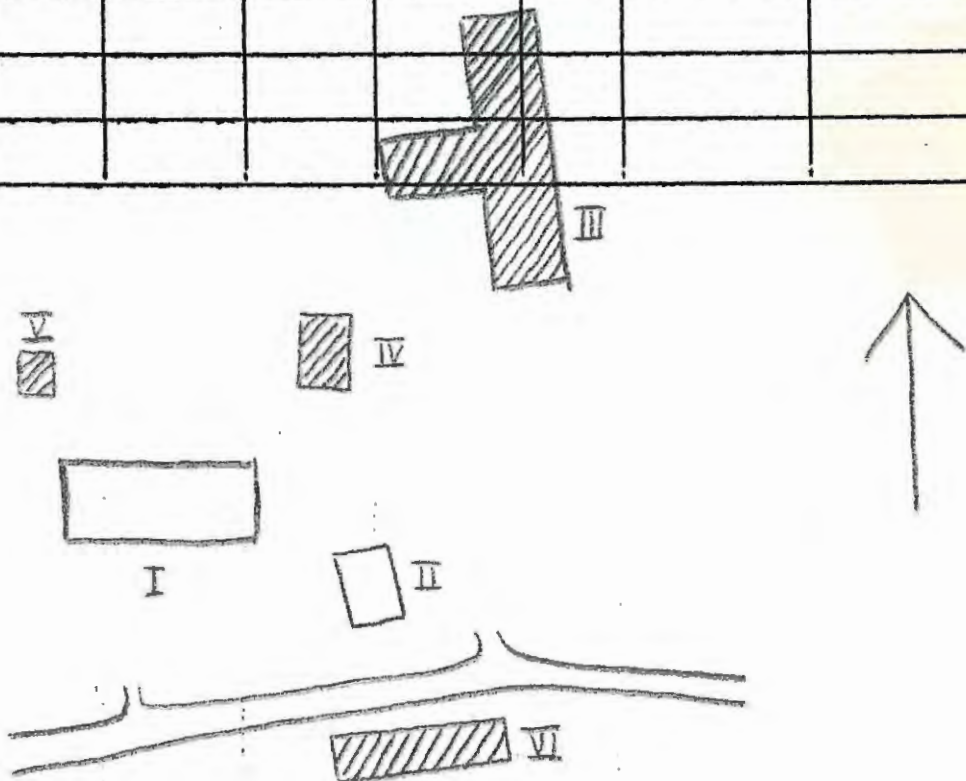

Kommun Arvika Församl. Högerud Datum ... 16/7
 Fastighet Västra Hångvik 1:17 Film nr A 312, 313
 Gårdsnamn Gamla stugan Karta 11 C 2 e
 Anl. art bondgård
 Uppgiftslämnare
 Litteratur
 Anteckn. I renoveringsarb. kring sekelskiftet p.g.a. panelen

Åtgärder erfordras
 stomme
 fasad
 taktäckn.

Hus nr	Husets funktion	Bygg- mtr	Fasad mtr	Färg	Tak- täckn.	Int. bes.	Byggnads- år	Kommentar
I	boingshus	T	SPS	OV	P(S)		1850 U	kraftig renovering
II	redskapsbod	T/B	-	FR	P(X)		1850-70	
III	småbåhus	T/B	SLP	FR	2T		"	
IV	ladugård	T/B	SLP	FR	P(X)/2T		"	
V	stolpbod	T	-	FR	SK		"	
VI	källarstuga	T/B	SLL/stick	FR/OG	SK		"	
VII								
VIII								
IX								
X								

Planskiss

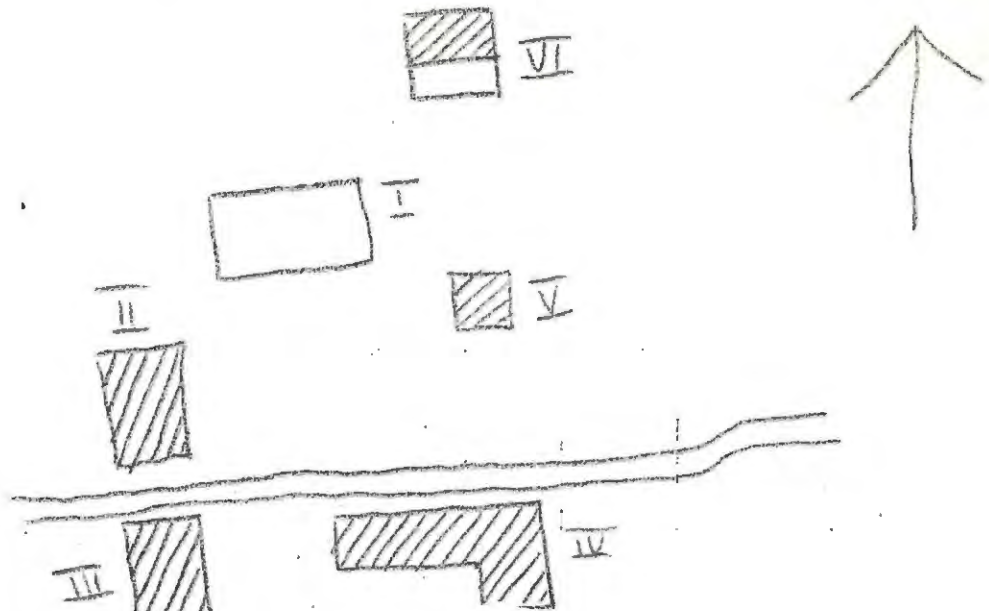

Kommun Arvika Församl. Högerud Datum 14/7
 Fastighet Västra Hungvik 1:24, 1:25 Film nr A 306
 Gårdsnamn Torpet Karta 11 C 2 e
 Anl. art bondgård
 Uppgiftslämnare ägaren Åtgärder erfordras
 Litteratur stomme
 Anteckn. fasad
 taktäckn.

Hus nr	Husets funktion	Bygg- mtr	Fasad mtr	Färg	Tak- täckn.	Int. bes.	Byggnads- år	Kommentar
I	boningshus	T	SLP	FR	SK		1830-40 U	
II	mellanstuga	T	SLP	FR	SK		1861 U	
III	lillstuga	T	SLL	FR	SK		1880-90 U	
IV	ladugård	B/Tg	-	FR	P/2T		1900 U	
V	notbod	B	SLL	FR	papp		1910-30 U	
VI	jordkällare	S/B	-	FR	2T		1850-1900 B	
VII	jordkällare/garage	S/B	SLL	FR	P/2T		" B	
VIII	stolpbod	T	-	FR	P(X)		" B	
IX	hönshus	T	-	X	P(X)		" B	
X	tvättstuga	B	SLL	FR	P(X)		1956 U	

Planskiss

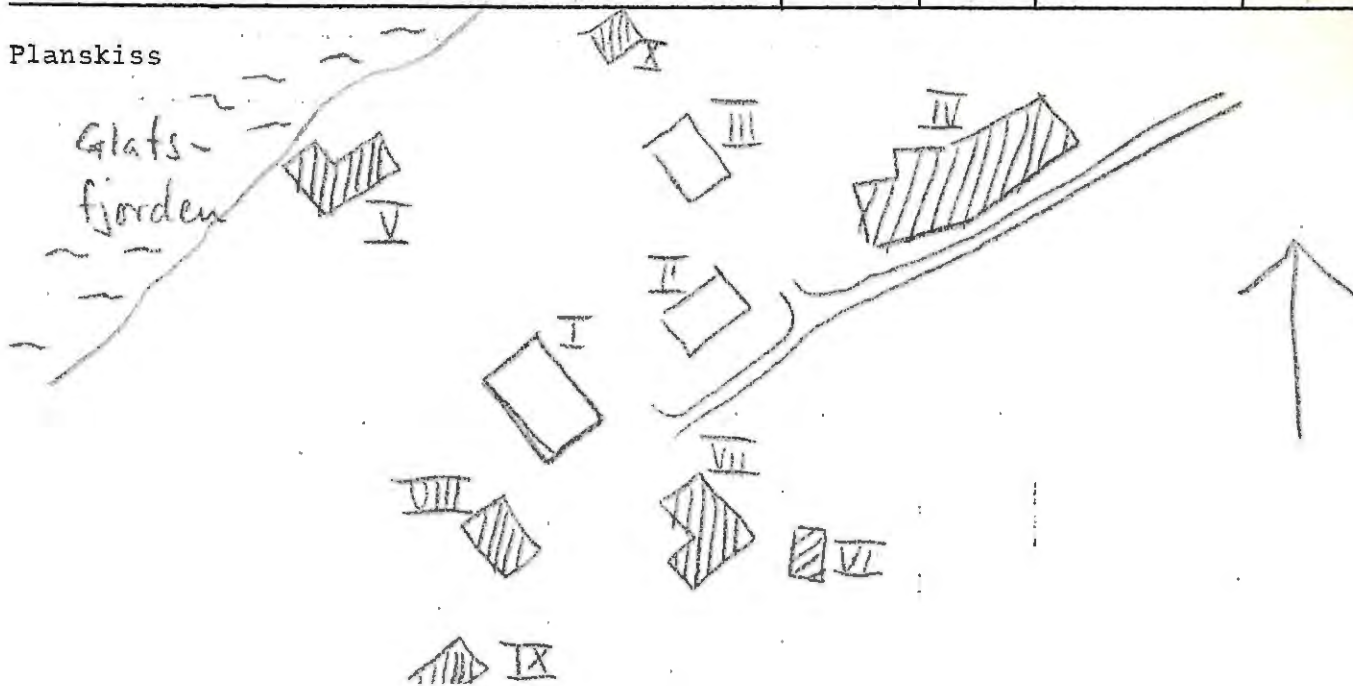

Kommun Arvika Församl. Högerud Datum 14/7

Fastighet Västra Hungvik 1:42 Film nr A 307

Gårdsnamn Kartan 11 C 2 e

Anl. art metodistkapell

Uppgiftslämnare Åtgärder erfordras

Litteratur stomme

Anteckn. fasad

taktäckn.

Hus nr	Husets funktion	Byggmtr	Fasad mtr	Färg	Taktäckn.	Int. bes.	Byggnadsår	Kommentar
I	kapell	T	SLL	FR	SK		1880-1910 B	
II								
III								
IV								
V								
VI								
VII								
VIII								
IX								
X								

Planskiss

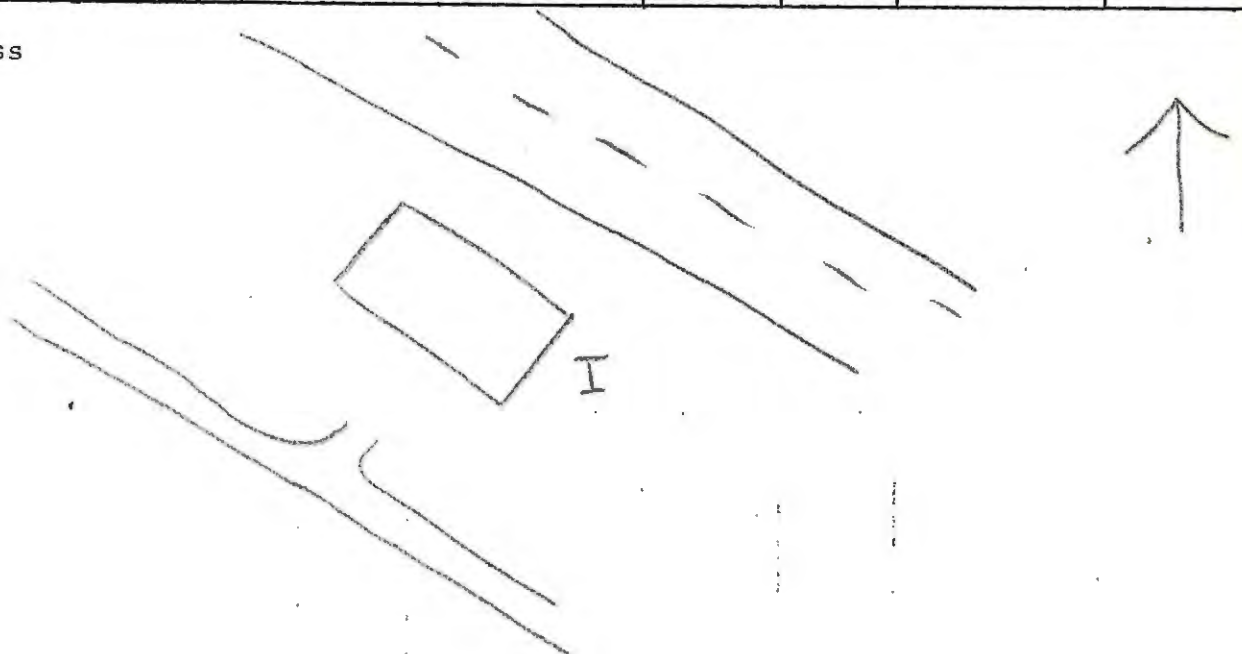

Kommun Arvika Församl. Högerud Datum .. 14/7

Fastighet Västra Huvudvik 1:43 Film nr .. A 307

Gårdsnamn Botten Karta .. 11 C 2 e

Anl. art sommarbost. f.d. torp (soldat)

Uppgiftslämnare .. ägare Åtgärder erfordras

Litteratur stomme

Anteckn. fasad

taktäckn.

Hus nr	Husets funktion	Byggmtr	Fasad mtr	Färg	Taktäckn.	Int. bes.	Byggnadsår	Kommentar
I	boningshus	T	SLP	FR	SK		1852 U	skifferskorsten
II	jordkällare	B	-	FR	PGL		1880-1930 E	
III	vedbod	S/T	-	FR	Et(Grå)		" E	
IV	stolpbod/gäststuga	T	-	FR	SK		1850-1900 E	
V	ladugård	T/B	-	FR	P(X)		1850-1900 E	
VI								
VII								
VIII								
IX								
X								

Planskiss

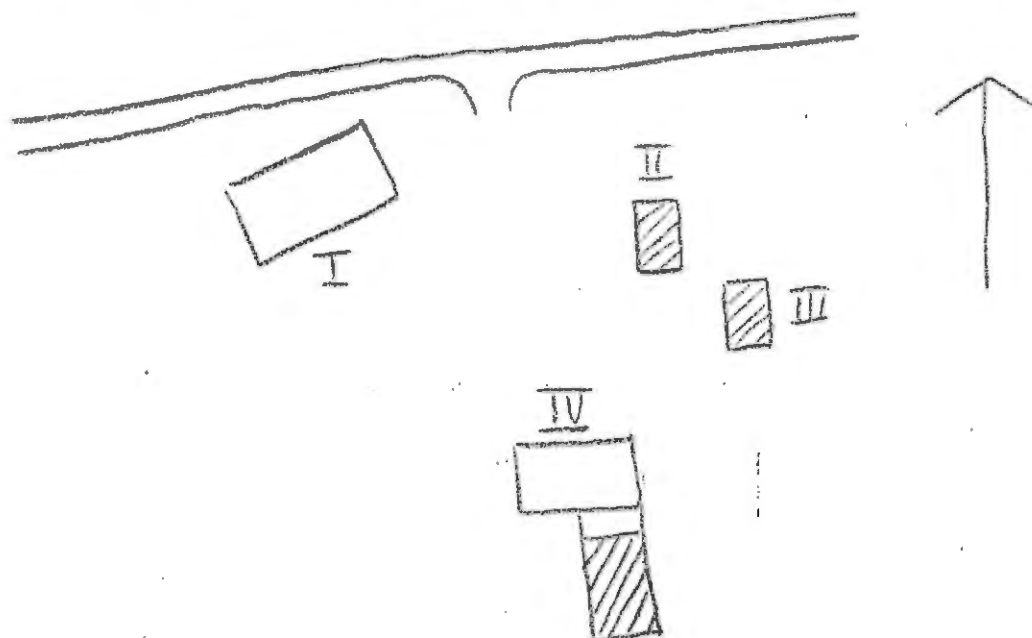

Kommun Arvika Församl. Högerud Datum 16/7

Fastighet Västra Hungvik 1:46 Film nr A 315

Gårdsnamn Karta 11 0 2 e

Anl. art sommarbost.

Uppgiftslämnare granne Åtgärder erfordras

Litteratur stomme

Anteckn. fasad

..... taktäckn.

Hus nr	Husets funktion	Bygg- mtr	Fasad mtr	Färg	Tak- täckn.	Int. bes.	Byggnads- år	Kommentar
I	boningshus	T	SLL	OGv	SK		1915 U	
II	uthus	B	-	FR	P(S)		1920-40 B	
III								
IV								
V								
VI								
VII								
VIII								
IX								
X								

Planskiss

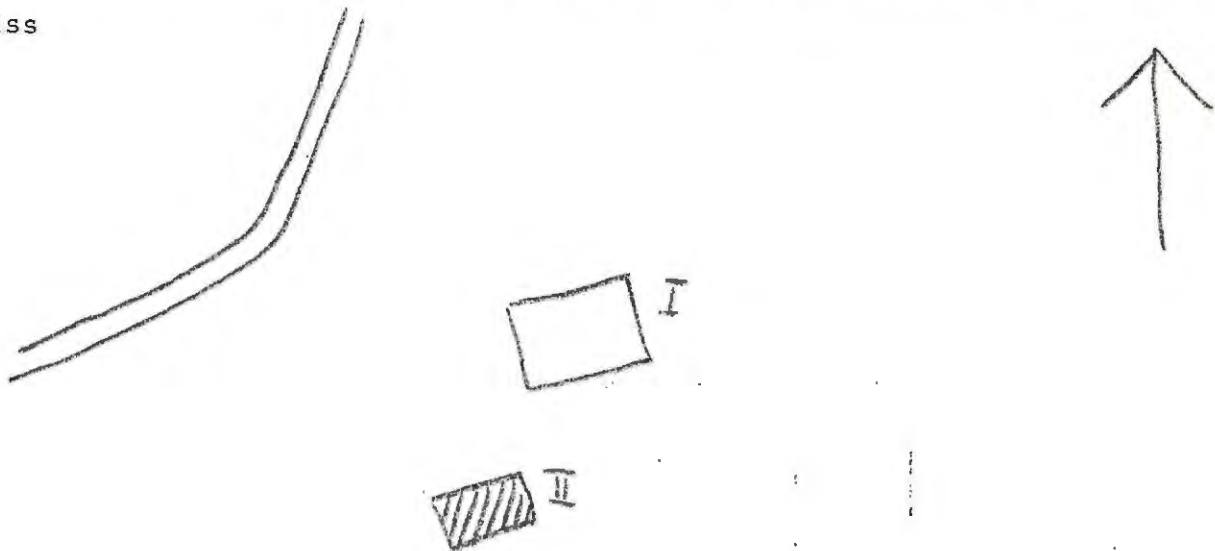

Kommun Arvika Församl. Högerud Datum 14/7

Fastighet Västra Hungvik 1:47 Film nr A 307

Gårdsnamn Karta 11 C 2 e

Anl. art f.d. skola

Uppgiftslämnare Åtgärder erfordras

Litteratur stomme

Anteckn. fasad

..... taktäckn.

Hus nr	Husets funktion	Byggmtr	Fasad mtr	Färg	Taktäckn.	Int. bes.	Byggnadsår	Kommentar
I	boningshus	T	SL	FR	SK		1880-1910	
II	verkstad	P	-	FR	Et(Grå)		1920-50	
III								
IV								
V								
VI								
VII								
VIII								
IX								
X								

Planskiss

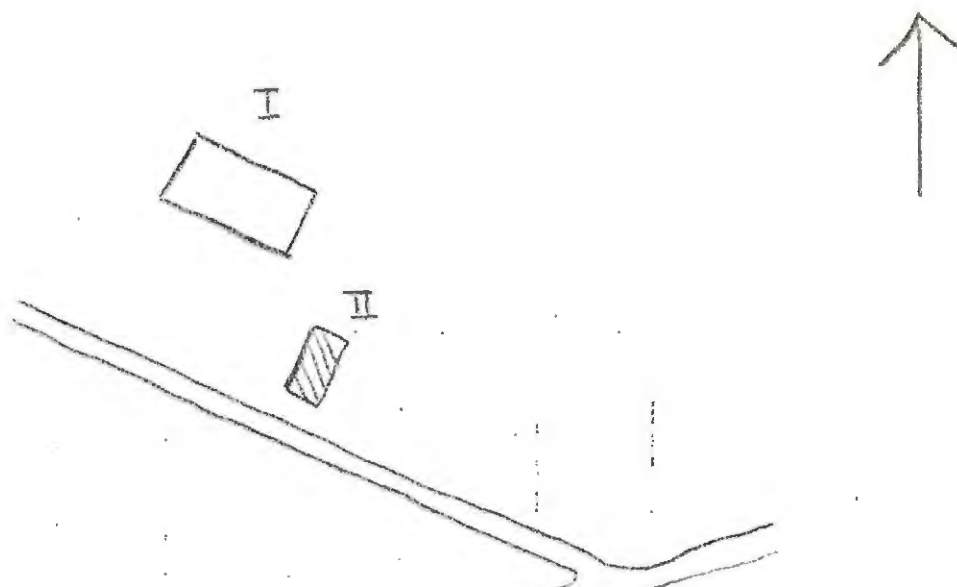

BYGGNAD SINVENTERING 1975

S-län SOE

Kommun Arvika Församl. Högerud Datum 17/7

Fastighet Västra Hungvik 1:50 Film nr A 316

Gårdsnamn Källbråten Karta

Anl. art f.d. torp, nu sommarbost.

Uppgiftslämnare

Litteratur

Anteckn.

Åtgärder erfordras
 stomme
 fasad
 taktäckn.

Hus nr	Husets funktion	Bygg- mtr	Fasad mtr	Färg	Tak- täckn.	Int. bes.	Byggnads- år	Kommentar
I	boningshus	T	SL	FR	SK		1840-80 B	
II	ladugård	Tg/b	-	FR	P(X)		1890-1920 B	
III	bastu	T	-	X	P(X)		1840-80 B	
IV	riven							
V								
VI								
VII								
VIII								
IX								
X								

Planskiss

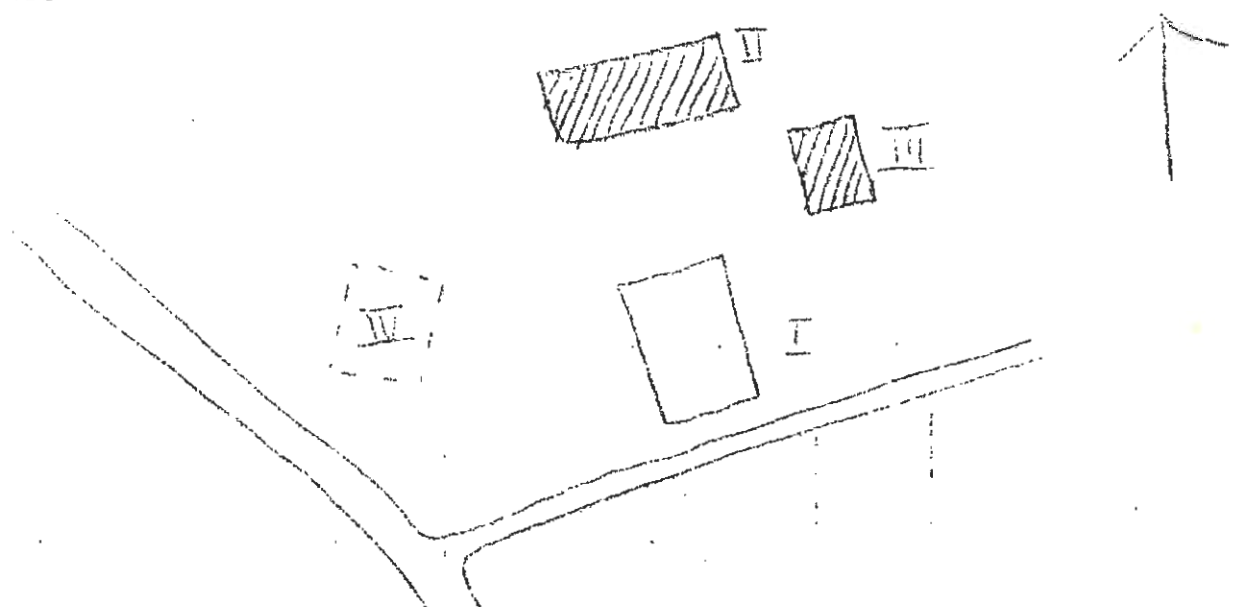

Kommun Arvika Församl. Högerud Datum . 14/7
 Fastighet Västra Fungvik 1:51 Film nr A 307
 Gårdsnamn Karta . 11 C 2 e
 Anl. art f.d. lärarpostad
 Uppgiftslämnare Åtgärder erfordras
 Litteratur stomme
 Anteckn. fasad
 taktäckn.

Hus nr	Husets funktion	Bygg- mtr	Fasad mtr	Färg	Tak- täckn.	Int. bes.	Byggnads- år	Kommentar
I	bostadshus	B	SIL	OK	SK		1910-25	
II	uthus	B	-	FE	SK		"	
III								
IV								
V								
VI								
VII								
VIII								
IX								
X								

Planskiss

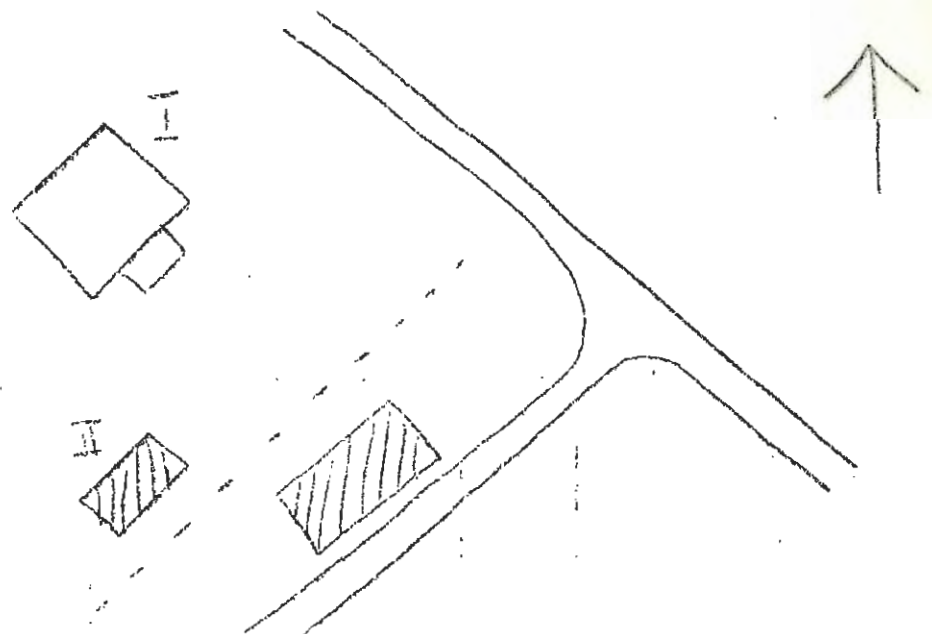

Kommun Arvika Församl. Höggerud Datum 16/7

Fastighet Västra Hungvik 1:53 Film nr A 312, 314

Gårdsnamn Hagen Karta 11 C 2 e

Anl. art f.d. bondgård, nu sommarbostad

Uppgiftslämnare ägare Åtgärder erfordras

Litteratur stomme

Anteckn. fasad

..... taktäckn.

Hus nr	Husets funktion	Byggmtr	Fasadmtr	Färg	Taktäckn.	Int. bes.	Byggnadsår	Kommentar
I	boningshus	T	SLL	FR	SK		1800-40	
II	källarstuga	S/T	SLP	FR	SK		"	
III	lador/vagnskjul	T/B	SLP	FR	P(X)Sk		1790-1880	
IV	stall/ladugård	T/B	-	FR	Et		"	
V	vedbod	T	-	FR	P(X)		1790-1830	
VI	snickarbod	B	-	FR	P(X)		1940-tal	
VII	fårhus	T/B	SLL	FR	P(X)		1790-1830	
VIII	ankhus	B	SLL	OV	stick		1860-80	
IX								
X								

Planskiss

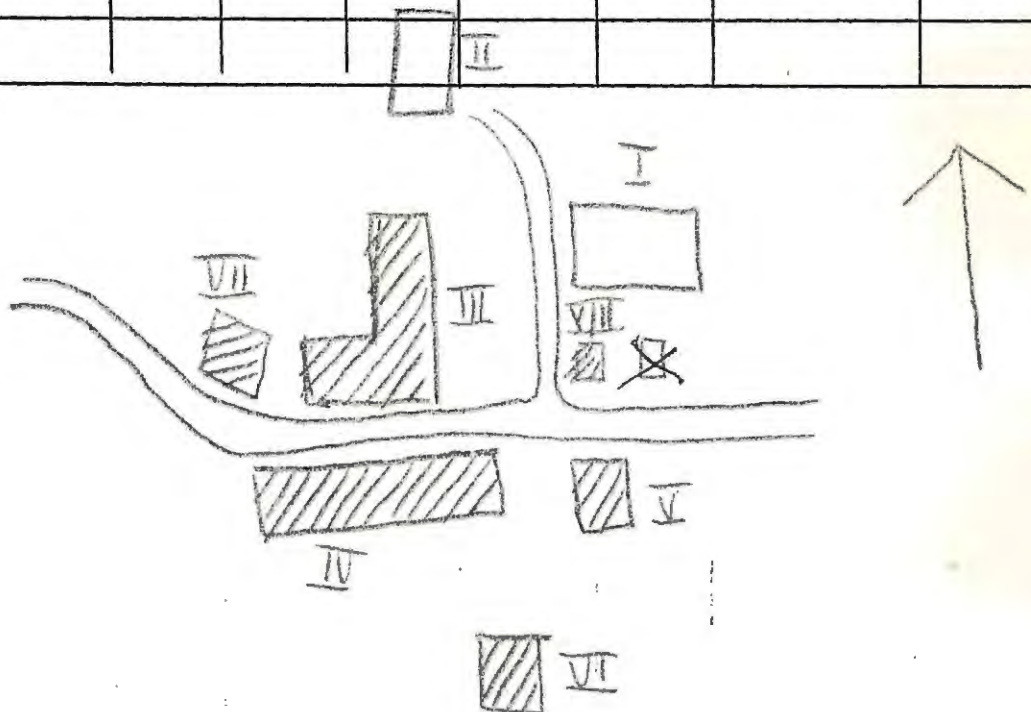

Kommun Församl. Högerud Datum ... 17/7
 Fastighet 1:54 Film nr ... A 314
 Gårdsnamn Karta ... 11 C 2 e
 Anl. art
 Uppgiftslämnare Åtgärder erfordras
 Litteratur stomme
 Anteckn. fasad
 taktäckn.

Hus nr	Husets funktion	Bygg- mtr	Fasad mtr	Färg	Tak- täckn.	Int. bes.	Byggnads- år	Kommentar
I	lada			X	P(X)			
II								
III								
IV								
V								
VI								
VII								
VIII								
IX								
X								

Planskiss

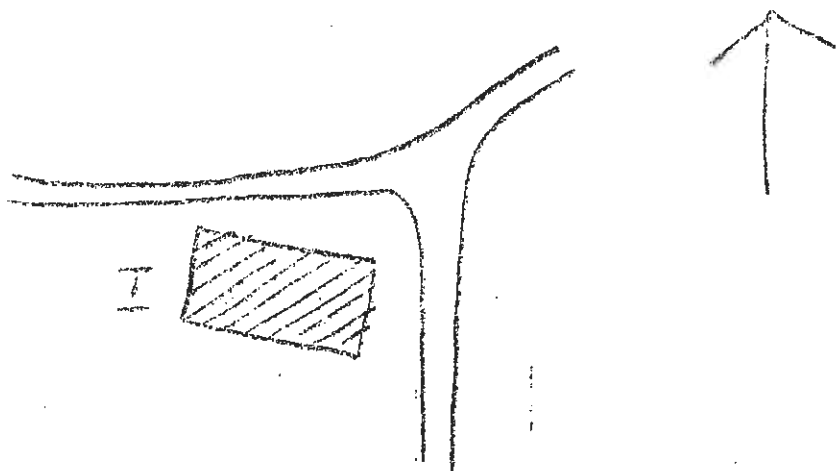

Kommun Arvika Församl. Högerud Datum 14/7
 Fastighet Västra Hungvik 1:75 Film nr A 307
 Gårdsnamn Karta 11 C 2 e
 Anl. art helårsbostad
 Uppgiftslämnare hyresgäst Åtgärder erfordras
 Litteratur stomme
 Anteckn. hitflyttad från Brunskog fasad
 taktäckn.

Hus nr	Husets funktion	Byggmtr	Fasad mtr	Färg	Taktäckn.	Int. bes.	Byggnadsår	Kommentar
I	boningshus	T	SLP	FR	SK			
II	garage	B	SLP	FR	SK			
III	stolpbod	T	SLP	FR	P(X)			
IV								
V								
VI								
VII								
VIII								
IX								
X								

Planskiss

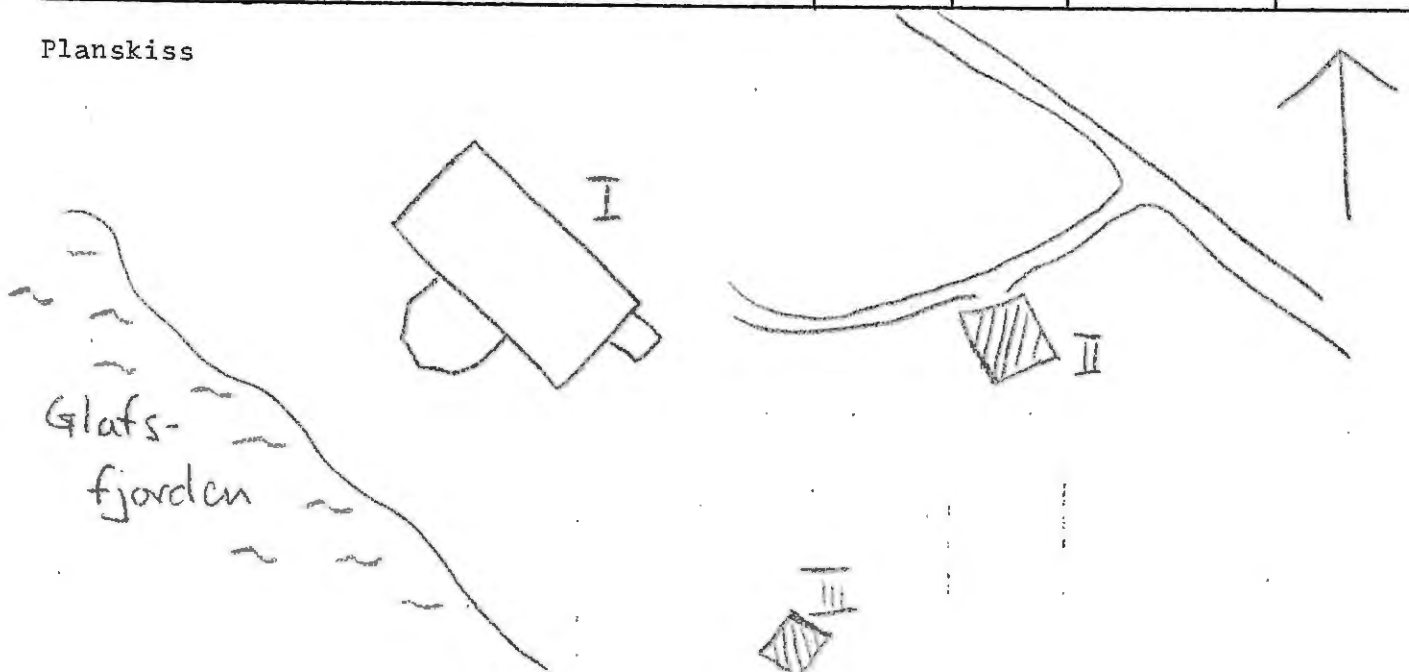

Kommun Arvika Församl. Högerud Datum 16/7
 Fastighet Västra Hungvik 1: 85 Film nr A 313,314
 Gårdsnamn Nerstuga, numera Sjövik Karta 11 C 2 e
 Anl. art f.d. bondgård, sommarbostad
 Uppgiftslämnare ägare Åtgärder erfordras
 Litteratur stomme
 Anteckn. fasad
 taktäckn.

Hus nr	Husets funktion	Byggmtr	Fasad mtr	Färg	Taktäckn.	Int. bes.	Byggnadsår	Kommentar
I	boningshus	T/B	SLL	FR	2T		1930	U
II	lillstuga	T	SLL	FR	P(X)		1860-1900	hitflyttad 1916
III	ladugård	Tg/B	-	FR	2T		1935	U
IV	magasin/gäststuga	B	SLL/PFv	FR/IX	Sk/papp		1935	
V	f.d. smedja	B	SLP	X	Br		1851	
VI	jordkällare	S	-	-	Btg		1850-1900	
VII								
VIII								
IX								
X								

Planskiss

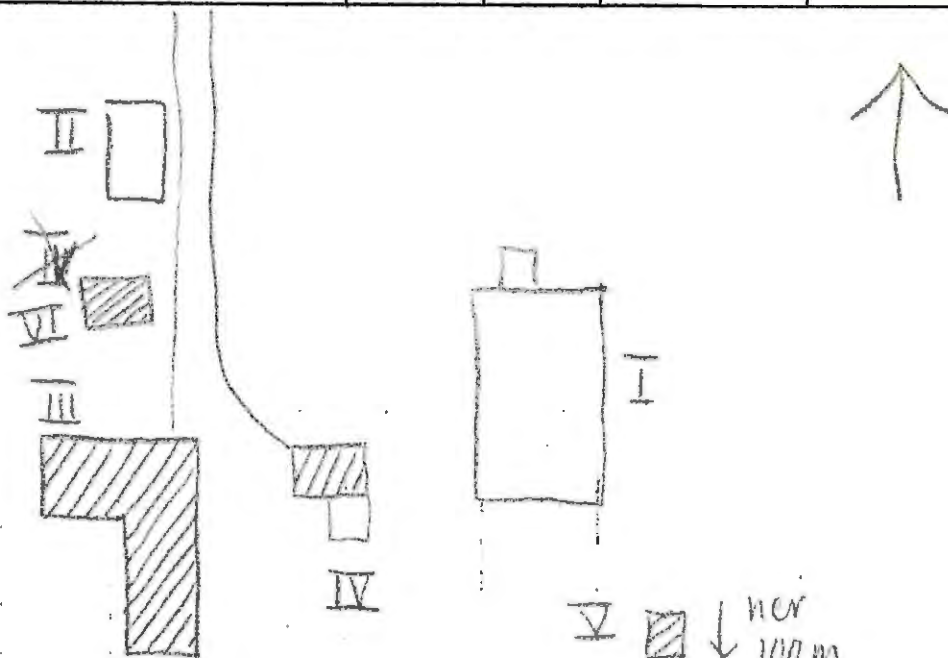

Kommun Arvika Församl. Högerud Datum 16/7
 Fastighet Västra Hungvik 1:84 Film nr A 314
 Gårdsnamn Uppstuga Karta 11 C 2 e
 Anl. art
 Uppgiftslämnare Åtgärder erfordras
 Litteratur stomme
 Anteckn. fasad
 taktäckn.

Hus nr	Husets funktion	Byggmtr	Fasad mtr	Färg	Taktäckn.	Int. bes.	Byggnadsår	Kommentar
I	boningshus	T	SLP		2T/Sk/Et		1845 U	
II	ladugård/stall	S/T/B	slät	V/FR			1845-1900 B	
III	vedbod	B	-	FR	P(S)		1900-40 B	
IV	garage	B	P(Gö)	-	P(Gö)		1960-70 B	
V	ledstuga	T	-	FR	SK		1845-1900 B	
VI	stolpbod	T	SLL	FR	P(X)		1845-1900 B	
VII	tvättstuga	B	SLP	FR	stick		1900-40 B	
VIII	växthus, glas						" B	
IX								
X								

Planskiss

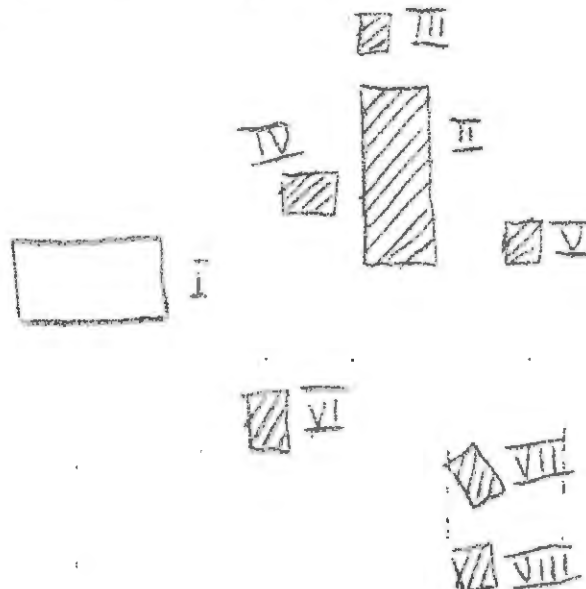

Kommun Arvika Församl. Högerud Datum 15/7
 Fastighet Västra Hungvik 1:85 Film nr A 310
 Gårdsnamn Månserud Karta 11 C 2 e
 Anl. art bondgård
 Uppgiftslämnare ägare Åtgärder erfordras
 Litteratur stomme
 Anteckn. I ombyggd 1901 fasad
 taktäckn.

Hus nr	Husets funktion	Byggmtr	Fasad mtr	Färg	Taktäckn.	Int. bes.	Byggnadsår	Kommentar
I	boningshus	T	SPS	OV	SK		1901 U	stommen äldre
II	källarstuga	B	SSP	OG	SK		1909 U	
III	lekstuga	B	PFv	OV	papp		1909 B	
IV	garage	B	SLL	FR	P(X)		1950-60 B	
V	magasin	Tg	slät	SV	P(X)		1914 U	
VI	ladugård	T/B/Tg	-	X	P(X)		1896 U	
VII	hönshus	T	-	FR	P(X)		1809 U	
VIII	vedbod	B	-	FR	stick		1920 U	
IX	snickarbod	B	SLL	FR	P(X)		1935 U	
X								

Planskiss

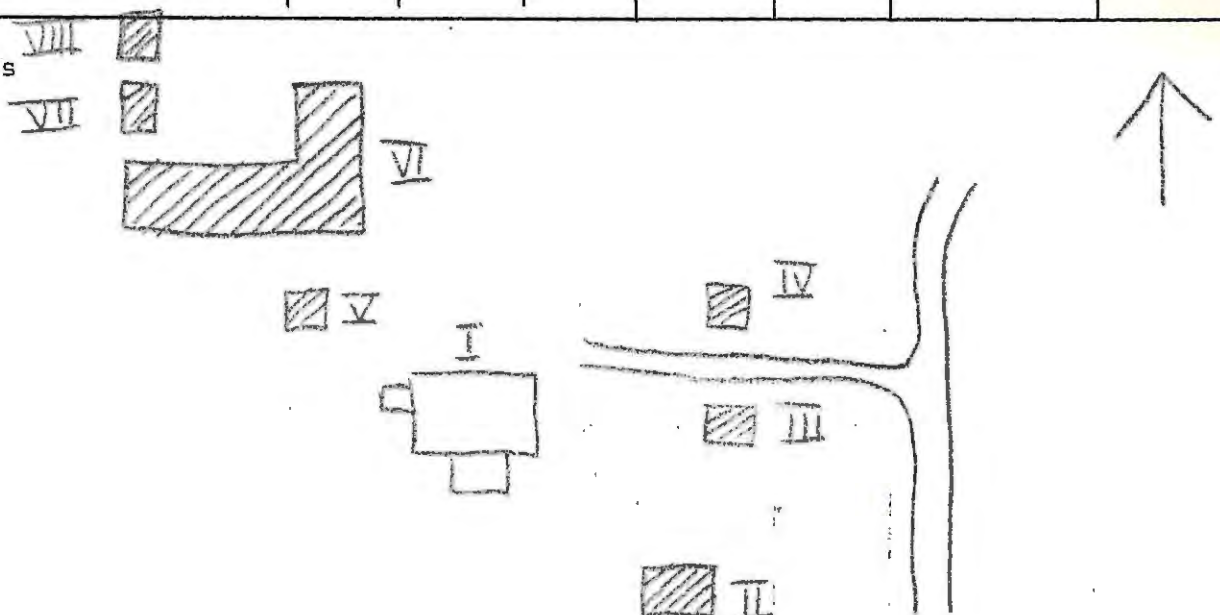

Kommun Arvika Församl. Högerud Datum 16/7

Fastighet Västra Hungvik 1:91 Film nr A 314, 315

Gårdsnamn Mellantomta Karta 11 C 2 e

Anl. art helårsbostad

Uppgiftslämnare Åtgärder erfordras

Litteratur stomme

Anteckn. V användes som skola ung. 1850 fasad

..... taktäckn.

Hus nr	Husets funktion	Byggmtr	Fasad mtr	Färg	Taktäckn.	Int. bes.	Byggnadsår	Kommentar
I	boningshus	T	SLP	FR	SK		1810	ngt ändrad
II	lada	T	SLL	FR	P(X)		1870-90	
III	loge/lada	T	-	X	P(X)		1883 U	
IV	stolpbod	T	-	FR	SK		1870-90 B	
V	källarbod	T	-	FR	SK		1820-40 B	
VI	tvättstuga	B	SLL	FR	P(X)		1880-1900	
VII								
VIII								
IX								
X								

Planskiss

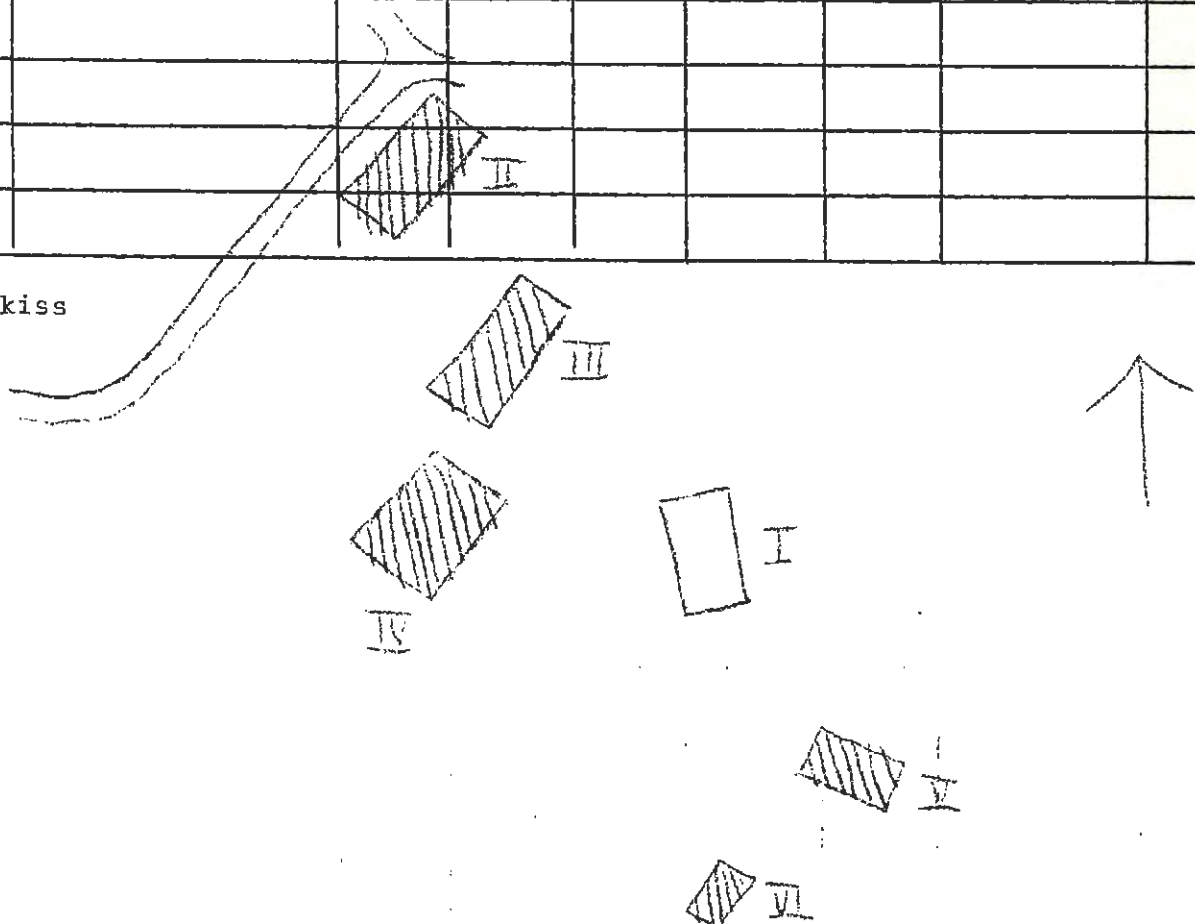

BYGGNAD SINVENTERING 1975

S-län *RH*

Kommun *Arvika* Församl. *Högerud* Datum *22/7*
 Fastighet *Yppersbyn* *samfällighet* Film nr *A 325*
 Gårdsnamn Karta *11 c 2 f*
 Anl. art *backstuga*
 Uppgiftslämnare
 Litteratur
 Anteckn. *stugan flera gånger om- och tillbyggd*
 Åtgärder erfordras
 stomme
 fasad
 taktäckn.

Hus nr	Husets funktion	Byggmtr	Fasad mtr	Färg	Taktäckn.	Int. bes.	Byggnadsår	Kommentar
I	<i>hostad</i>	<i>T</i>	<i>SLP/SSP</i>	<i>TR</i>	<i>papp</i>		<i>1825-75</i>	<i>B</i>
II								
III								
IV								
V								
VI								
VII								
VIII								
IX								
X								

Planskiss

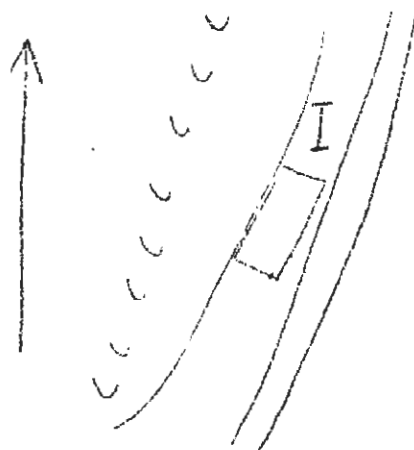

Kommun Arvika Församl. Högerud Datum 14/7

Fastighet Yppensbyn 1:2 Film nr A268,269

Gårdsnamn Karta 11 C 2 f

Anl. art bondgård

Uppgiftslämnare

Litteratur

Anteckn.

Åtgärder erfordras
 stomme
 fasad
 taktäckn.

Hus nr	Husets funktion	Bygg- mtr	Fasad mtr	Färg	Tak- täckn.	Int. bes.	Byggnads- år	Kommentar
I	bostad	T	SLL	FR	SK/PGr		1917	V
II	ladugård	B/Tg	slät	FR/V	PGr		1913	V
III	snickarbod	B	SLL	FR	PS		1920-30	
IV	tvättstuga	B	SLL	FR	PGr		1920-30	
V	bod	B	SLL	FR	SK		1920-30	
VI								
VII								
VIII								
IX								
X								

Planskiss

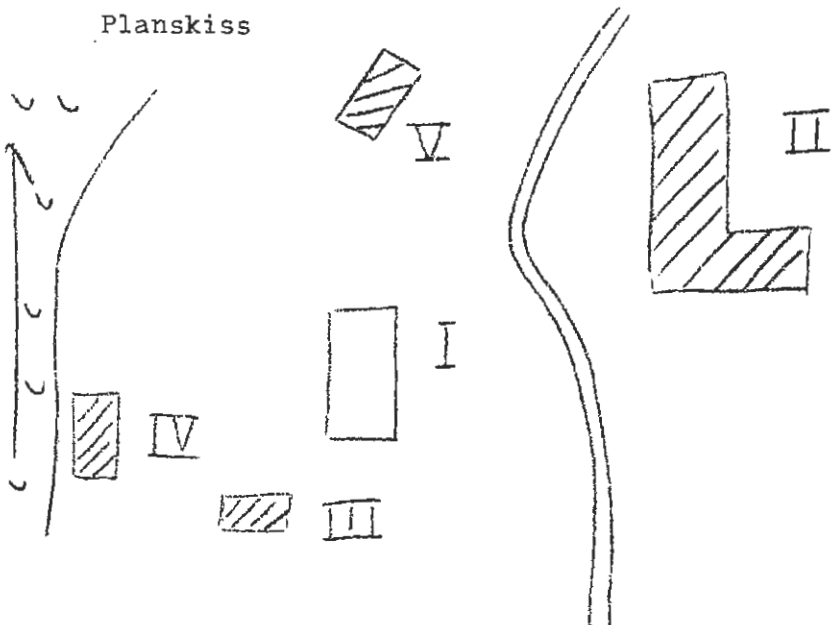

Arvika

Högerud

12/7 RH

Gårdsnamn Yppersbyn 1:3 Karta ... A. 269.....
 Anl. art
 Uppgiftslämnare bondgård
 Litteratur
 Anteckn.

11 C 2 F

Åtgärder erfordras

stomme

fasad

taktäckn.

VIII obebott sedan 1956

Hus nr	Husets funktion	Byggmtr	Fasad mtr	Färg	Taktäckn.	Int. bes.	Byggnadsår	Kommentar
I								
II	bostad	T	SLL	OV	ET		1958	V
III	källare/magasin	Tg	-	-	P Grå		1900-30	B
VI	ladugård	Tg/T/B	-	FR	stick		1880-1920	B
IV	ladugård	B/Tg	slät	FR	PGrå/stick		1937	U
V	stall/vagslider	T	-	FR	stick		1825-75	B
VII	bod	T	-	-	stick		1825-75	B förfallen
VIII	sjöbod	B	-	-	Br		1875-1925	B förfallen
VIII	bostad	T	SLP	-	SK		1800-25	B under förfall
IX	stolpbod	T	SLP	FR	SK		1800-25	B " "

Planskiss

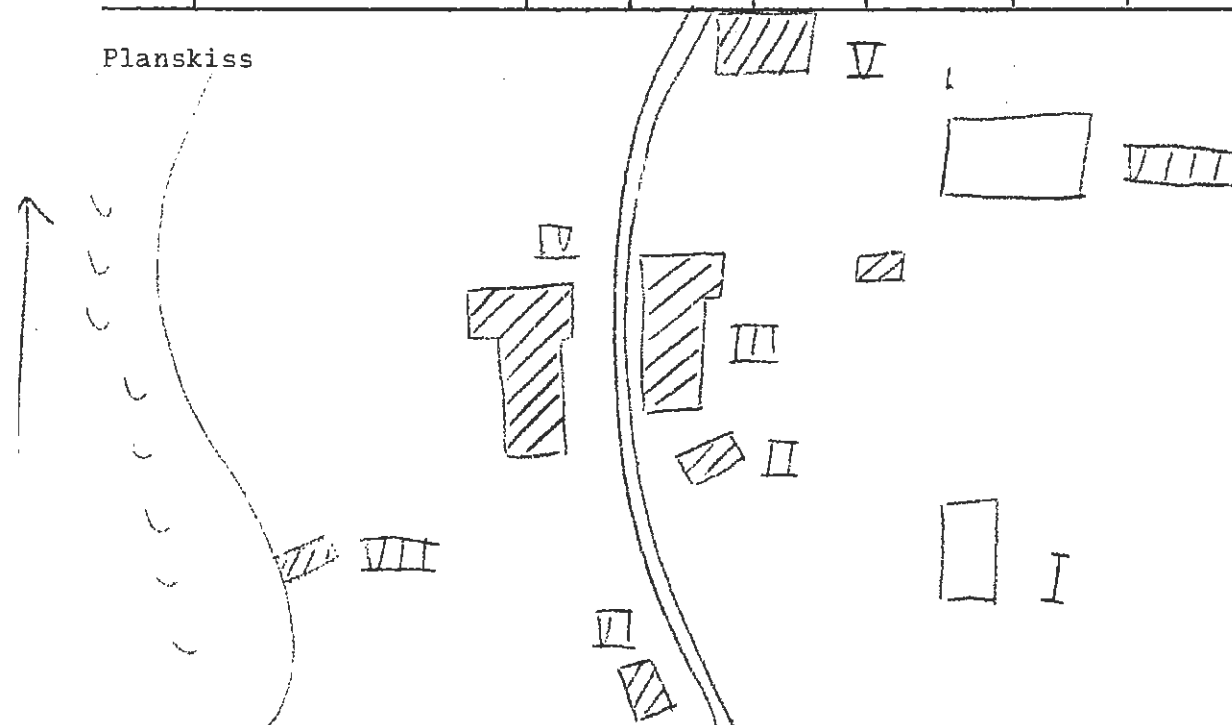

Kommun Arvika Församl. Högerud Datum 12/7
 Fastighet Yppersbyn 1:4 Film nr A 269, 271
 Gårdsnamn Karta 11 C 2 F
 Anl. art bondgård
 Uppgiftslämnare Åtgärder erfordras
 Litteratur stomme
 Anteckn. fasad
 taktäckn.

Hus nr	Husets funktion	Byggmtr	Fasad mtr	Färg	Taktäckn.	Int. bes.	Byggnadsår	Kommentar
I	bostad	T	SLL	OV	SK		1920-40	B
II	bostad	T	SLL	OV	SK		1890-1910	B
III	loge	T/B	-	FR	PGrå/stick		1875-1925	B
IV	ladugård	T/B	-	FR	PGrå		1875-1925	B
V	ladugård	B/Tg	-	FR	PGrå		1900-30	B
VI	skjul	B	-	-	PGrå		1950-60	B
VII	bod	B	SLL	FR	SK		1920-40	B
VIII								
IX	▣ VI							
X								

Planskiås

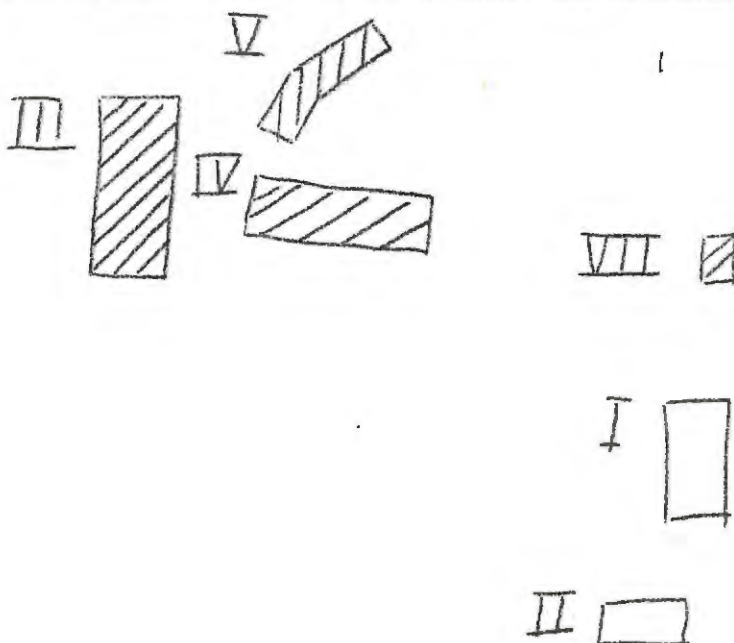

Kommun Arvika Församl. Vågerud Datum . 22/7

Fastighet Vågersby 1:5 III Film nr A. 325

Gårdsnamn Östtomten Karta . 11 C 2 f

Anl. art sommarställe/bondgård

Uppgiftslämnare

Litteratur

Anteckn.

Åtgärder erfordras
 stomme
 fasad
 taktäckn.

Hus nr	Husets funktion	Bygg- mtr	Fasad mtr	Färg	Tak- täckn.	Int. bes.	Byggnads- år	Kommentar
I	bestad	T	SL	FR	PGrå		1875-1900	B
II	tvättstuga	B	-	FR	PGrå		1920-50	B
III	källarbod	T/B	-	FR	PGrå		1850-1900	B
IV	vedbod/avträde	B	-	FR	PGrå		1920-50	B
V	magasin/hönshus	B Tg	-	FR	PGrå		1920-50	B
VI	ladugård	T/R/KS	- slät	FR/V	stick/PGrå		1825-75	B
VII	vagnslider/stall	B	-	FR	stick		1900-30	B
VIII	stolpbod/magasin	B	-	FR	PGrå		1900-30	B
IX							VI	
X								

Planskiss

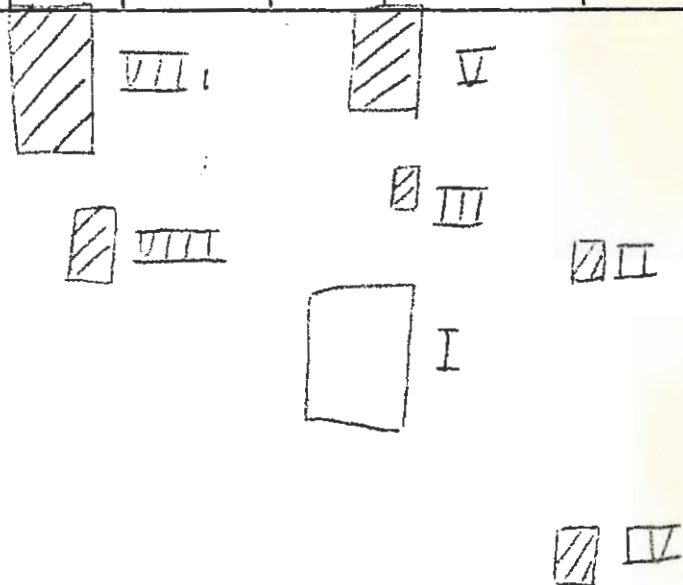

BYGGNAD SINVENTERING 1975

S-län *RH*

Kommun *Arvika* Församl. *Högerud* Datum *22/7*
 Fastighet *Yppersbyn 1:9* Film nr *A 326*
 Gårdsnamn *Lövnäs* Karta *11 C 2 f*
 Anl. art
 Uppgiftslämnare
 Litteratur
 Anteckn. *enl. uppgift var tidigare vid denna plats en torvströfabrik belägen.*
 Åtgärder erfordras
 stomme
 fasad
 taktäckn.

Hus nr	Husets funktion	Byggmtr	Fasad mtr	Färg	Taktäckn.	Int. bes.	Byggnadsår	Kommentar
I	bostad	T	SLÄ	OG	P GRÅ		1880-1900	B
II	bod	T	-	FR	P GRÅ		1920-50	B
III	källare	Tg	-	-	P		1900-30	B
IV								
V								
VI								
VII								
VIII								
IX								
X								

Planskiss

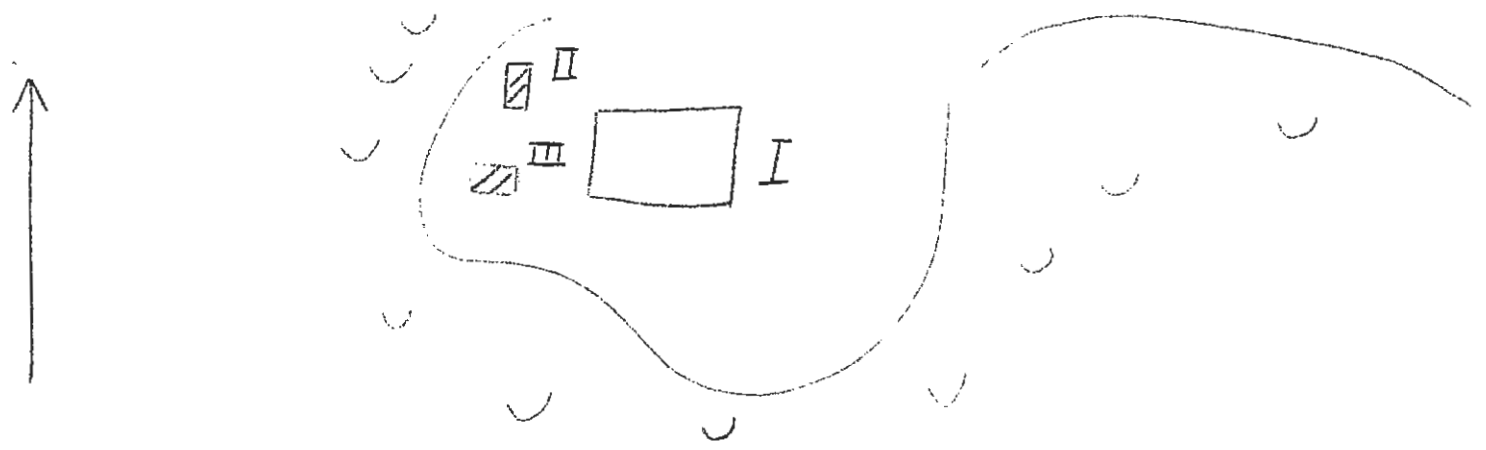

Kommun Arvika Församl. Löserud Datum 10/8

Fastighet Yppersbyn 3 Film nr A 389

Gårdsnamn Yppersbyns festplats Karta HC2F

Anl. art Festplats

Uppgiftslämnare Åtgärder erfordras

Litteratur stomme

Anteckn. enl. uppgift nyttjades anläggningen t.o.m. början av 1960-t. fasad

taktäckn.

Hus nr	Husets funktion	Byggmtr	Fasad mtr	Färg	Taktäckn.	Int. bes.	Byggnadsår	Kommentar
I	<u>Sångbänk/estrad</u>	B	-	FR	papp	0	1930-35	
II	<u>Körbänk-bod</u>	B	-	FR	P Grå	0	1930-35	
III	<u>serveringsbod</u>	B	-	FR	P Grå	0	1930-35	
IV								
V								
VI								
VII								
VIII								
IX					I			
X								

Planskiss

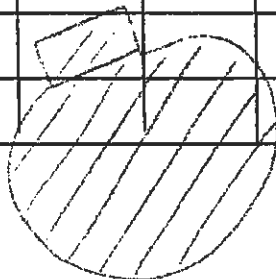

Kommun Arvika Församl. Högerud Datum ... 10/7
 Fastighet Östra Hungvik 1:9 Film nr . A.300
 Gårdsnamn Karta
 Anl. art f.d. bondgård
 Uppgiftslämnare Åtgärder erfordras
 Litteratur stomme
 Anteckn. fasad
 taktäckn.

Hus nr	Husets funktion	Byggmtr	Fasad mtr	Färg	Taktäckn.	Int. bes.	Byggnadsår	Kommentar
I	boningshus	T	SLP	FR	SK		1880-1910	B
II	ladugård rasad						"	B
III	uthus	B/T	-	X	stick/H		"	B dåligt skick
IV	jordkällare	S/B	-	FR	stick		"	B
V								
VI								
VII								
VIII								
IX								
X								

Planskiss

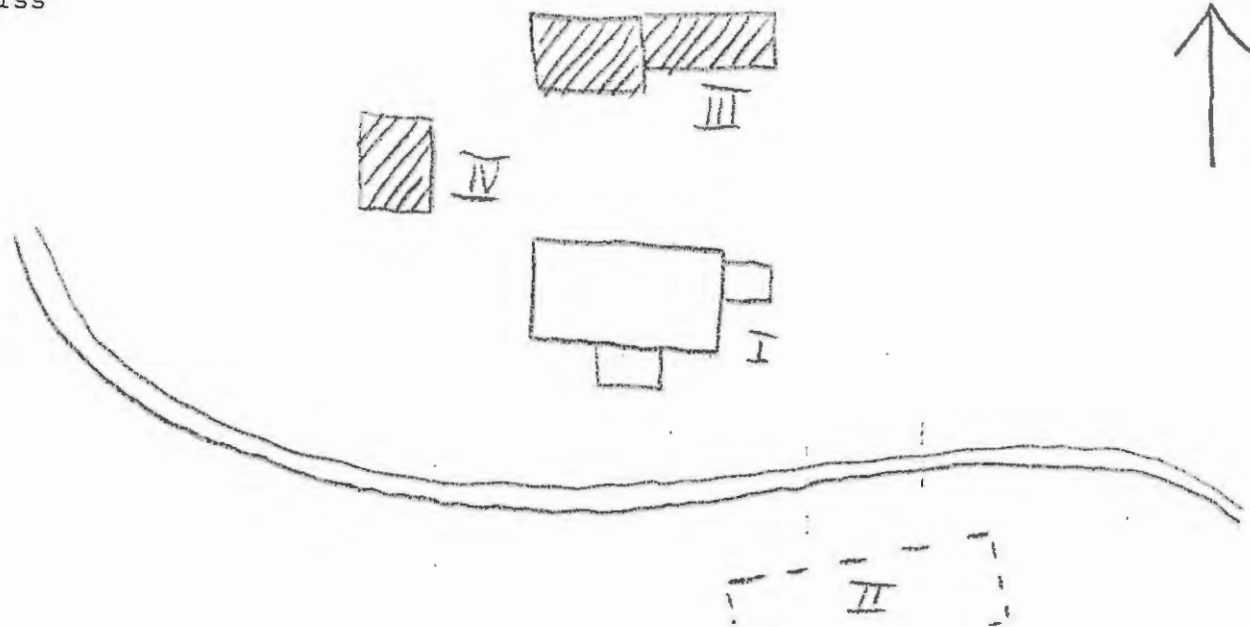

Kommun Arvika Församl. Högerud Datum ... 10/7

Fastighet Östra Hungvik 1:11 Film nr . A.299

Gårdsnamn Karta ... 11 C 1 f

Anl. art f.d. bondgård, sommarställe

Uppgiftslämnare Åtgärder erfordras

Litteratur stomme

Anteckn. I) skifferskorsten fasad

taktäckn.

Hus nr	Husets funktion	Byggmtr	Fasad mtr	Färg	Taktäckn.	Int. bes.	Byggnadsår	Kommentar
I	boningshus	T	+) SLL/SLP	FR	SK		1830-60 B	+) samt stående PFv
II	lillstuga	T	SLL	FR	SK		1870-1900 B	
III	stolpbod	T	SLL	FR	P(X)		" B	
IV	vedbod	B	-	X	stick		" B	
V	ladugård, loge m.m.	T/S/B	-	X	SK/P(X)/stick		1830-1910 B	
VI								
VII								
VIII								
IX								
X								

Planskiss

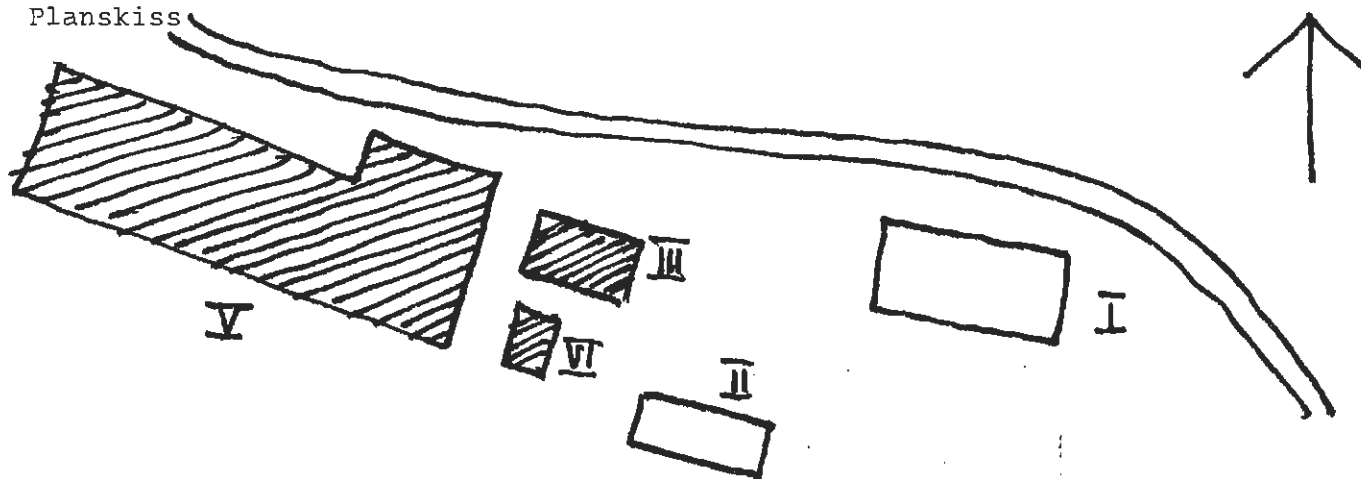

BYGGNAD SINVENTERING 1975

S-län RA

Kommun Arvika Församl. Högervud Datum 17/7
 Fastighet Östra Hångvik 1:12 Film nr A 317
 Gårdsnamn Öppstuga Karta 11 C 2 f
 Anl. art bondgård
 Uppgiftslämnare
 Litteratur
 Anteckn.

Åtgärder erfordras
 stomme
 fasad
 taktäckn.

Hus nr	Husets funktion	Byggmtr	Fasad mtr	Färg	Taktäckn.	Int. bes.	Byggnads-år	Kommentar
I	bostad	T	SLP	FR	SK		1800-50 B	Verande 40-t. 1965-70 tillb.
II	lillstuga	T	SLP	FR	12/PGr		1875-1900 B	
III	lekstuga	B	-	FR	ET		1950-55 V	
IV	ladugård	B/Tg	-	FR	ET		1930-35 V	
V	loge	T/B	-	-	ET		1827-75 B	
VI								
VII								
VIII								
IX								
X								

Planskiss

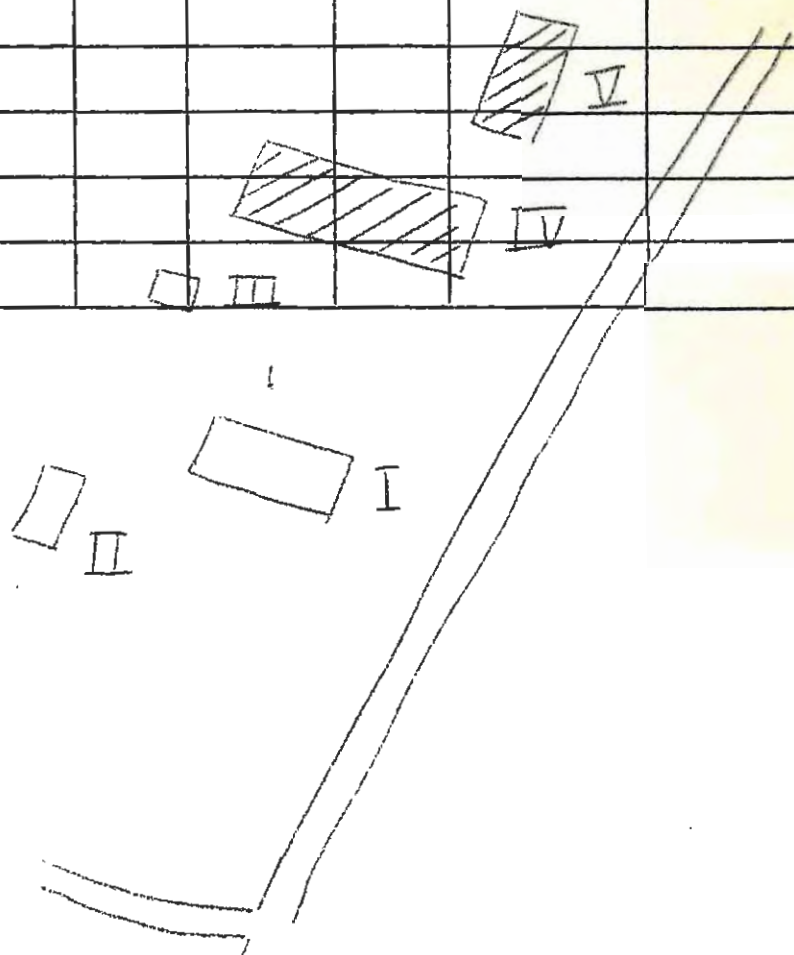

Kommun Arvika Församl. Högerud Datum ... 17/7
 Fastighet Östra Hungvik 1:14 A Film nr .A.318
 Gårdsnamn Karta ... 11.C.2.f ...
 Anl. art bondgård/kvarn
 Uppgiftslämnare
 Litteratur Högerud i gången och nuv. tid.
 Anteckn. kvarnen anlagd 1860-tal. om-och tillbyggd 1890-t.

Åtgärder erfordras
 stomme
 fasad
 taktäckn.

Hus nr	Husets funktion	Byggmtr	Fasad mtr	Färg	Taktäckn.	Int. bes.	Byggnadsår	Kommentar
I	bostad	T	SLL	Kp	SK		1880-1900	B
II	ladugård	B/Tg	-	-	PGrå		1900-40	B
III	stolpbod	T	-	-	SK		1850-1900	B
IV	vedbod/småfåhus	T/B	-	-	stick		1880-1900	B
V	skjul	B	-	-	PGrå		1910-40	B
VI	kvarn	B/T	SLL	FR	SK		1860-1900	L
VII								
VIII								
IX								
X								

Planskiss

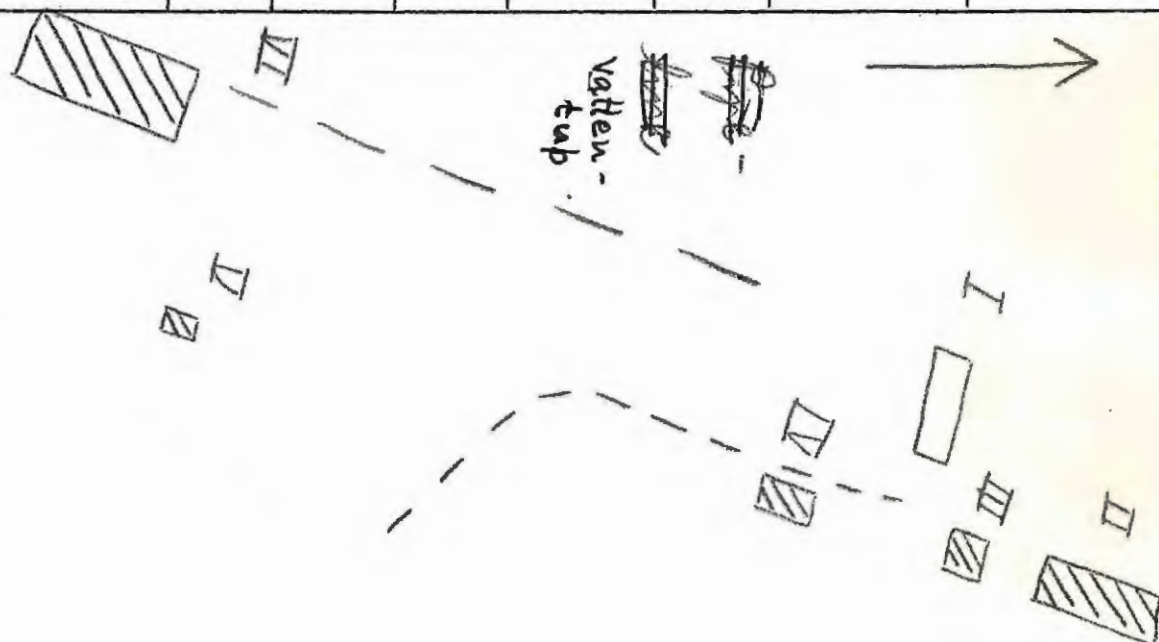

Kommun Arvika Församl. Högerud Datum ... 10/7
 Fastighet Östra Hungvik 1:17 Film nr A 300
 Gårdsnamn Mellan Tomta Karta ... 11 C 1 f
 Anl. art f.d. bondgård
 Uppgiftslämnare
 Litteratur
 Anteckn.

Åtgärder erfordras
 stomme
 fasad
 taktäckn.

Hus nr	Husets funktion	Byggmtr	Fasad mtr	Färg	Taktäckn.	Int. bes.	Byggnads-år	Kommentar
I	boningshus	T ₁	SLP	FR	P(X)		1830-70 B	
II	ladugård	B/Tg	-	FR	P(X)		1890-1920 B	
III	lillstuga	T	-	FR	P(X)		1850-1890 B	åstak
IV	jordkällare	S	-	-	P(X)		1880-1930 B	
V	uthus	B	-	FR	Br		" B	
VI	stolpbod	T	-	FR	SK		1830-70 B	granitstolpar
VII	lekstuga	B	-	FR	papp		1940-60 B	
VIII								
IX								
X								

Planskiss

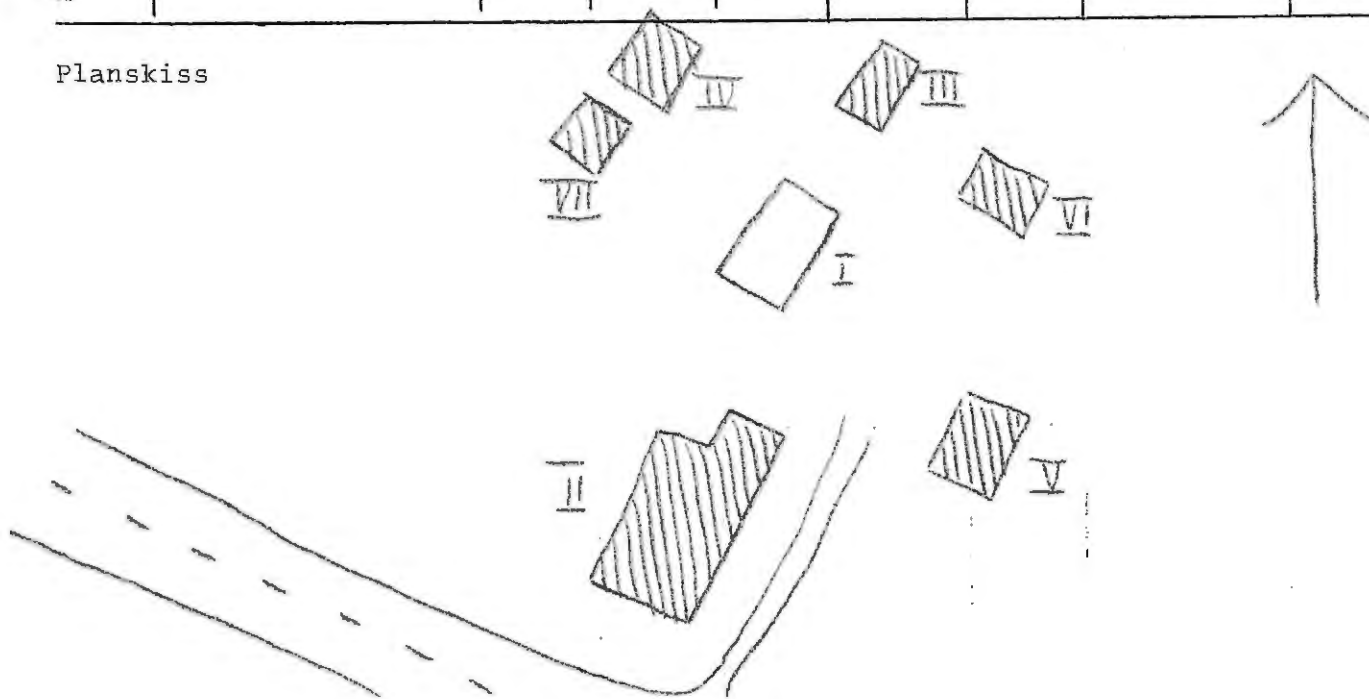

BYGGNAD SINVENTERING 1975

S-län *PH*

Kommun *Arvika* Församl. *Högerud* Datum *17/7*
 Fastighet *Östra Hungvik 1:31 II* Film nr *A 318*
 Gårdsnamn Karta *11 C 2 F*
 Anl. art *egnahem*
 Uppgiftslämnare
 Litteratur
 Anteckn.
 Åtgärder erfordras
 stomme
 fasad
 taktäckn.

Hus nr	Husets funktion	Bygg- mtr	Fasad mtr	Färg	Tak- täckn.	Int. bes.	Byggnads- år	Kommentar
I	<i>bostad</i>	T	SLL	OV	SK		1900-30	B
II	<i>vedbod</i>	B	-	FR	P Grå		1900-30	B
III	<i>jordkällare</i>	S	-	-	P Grå		1900-30	B
IV								
V								
VI								
VII								
VIII								
IX								
X		 III						

Planskiss

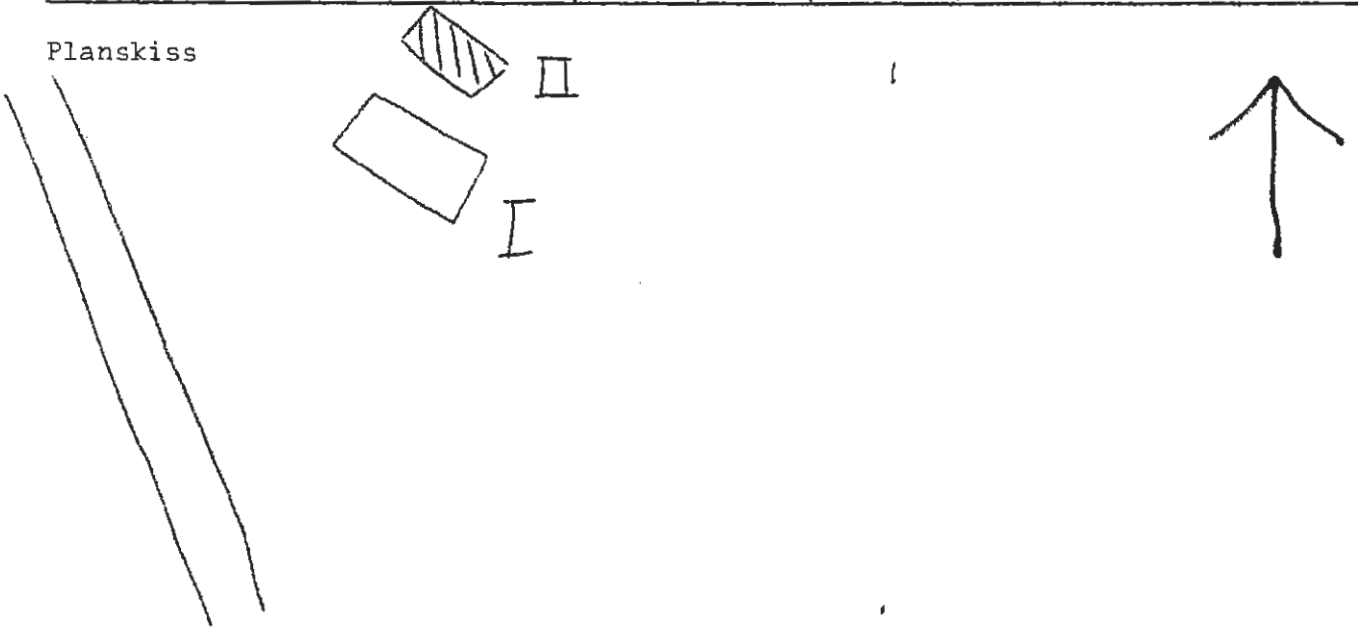

Kommun Arvika Församl. Högerud Datum ... 10/7
 Fastighet Östra Hungvik 1:39 Film nr . A. 299
 Gårdsnamn Karta ... 11.C.1.F...
 Anl. art F.d. torp
 Uppgiftslämnare Åtgärder erfordras
 Litteratur stomme
 Anteckn. fasad
 taktäckn.

Hus nr	Husets funktion	Byggmtr	Fasad mtr	Färg	Taktäckn.	Int. bes.	Byggnads-år	Kommentar
I	boningshus	T	SGL	O(Grå)	SK		1890-1920 B	
II	uthus	T	-	X	P(X)		1875-1910 B	
III								
IV								
V								
VI								
VII								
VIII								
IX								
X								

Planskiss

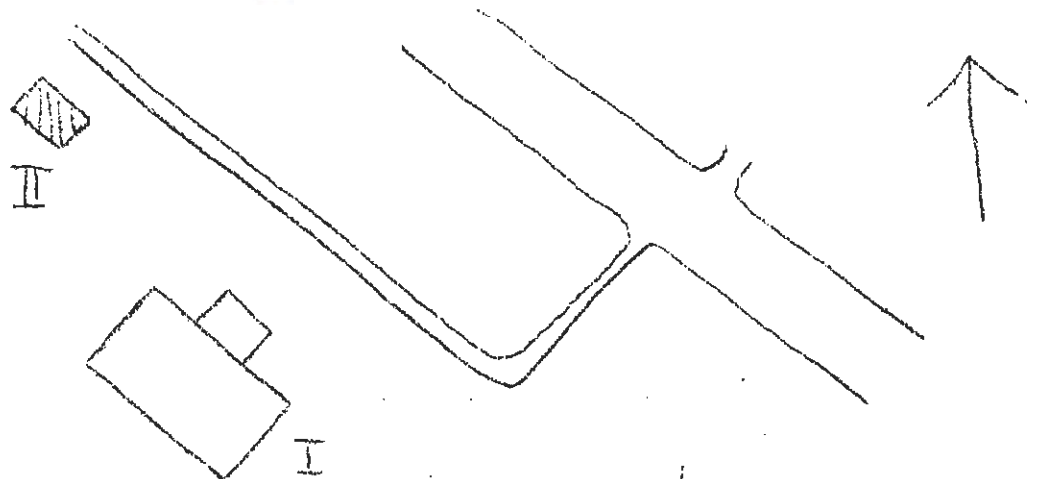

Kommun *Arvika* Församl. *Högerud* Datum *17/7*

Fastighet *Östra Hungvik 1:48* Film nr *A 317, 31*

Gårdsnamn *Nyen* Karta *11 C 2 F*

Anl. art *sommarställe* Åtgärder erfordras

Uppgiftslämnare stomme

Litteratur fasad

Anteckn. taktäckn.

Hus nr	Husets funktion	Bygg- mtr	Fasad mtr	Färg	Tak- täckn.	Int. bes.	Byggnads- år	Kommentar
I	bostad	T	SL	FR	SK	X	1873 V	under tillb 1910-t. enl uppgift
II	vedbod	B	-	FR	PCr		1957 V	
III								
IV								
V								
VI								
VII								
VIII								
IX								
X								

Planskiss

