

BYGGNAD SINVENTERING 1975

S-län

FO

Kommun ..... Arvika ..... Församl. .... Arvika Västra ..... Datum .. 14/8 .....

Fastighet ..... Stg. 5639 ..... Film nr .. A 480 .....

Gårdsnamn ..... Marieberg ..... Karta .. 11 0 3 d .....

Anl. art ..... bondgård, bostad ..... Åtgärder erfordras

Uppgiftslämnare ..... ägaren ..... stomme .....

Litteratur ..... fasad .....

Anteckn. .... taktäckn. ....

Hus nr	Husets funktion	Byggmtr	Fasad mtr	Värg	Taktäckn.	Int. bes.	Byggnads-år	Kommentar
I								
II	boningshus	T	SPS	UG	SK		1870-90	U
III	Illistuga	Tg	slat	V	P(s)		1900-10	U
IV	vagnslider	B	-	FR	P(x)		1890-1910	B
V	uthus, vedskjul	T/B	-	FR	P(x)stick		1890-1910	B
VI								
VII								
VIII								
IX								
X								

Planskiss

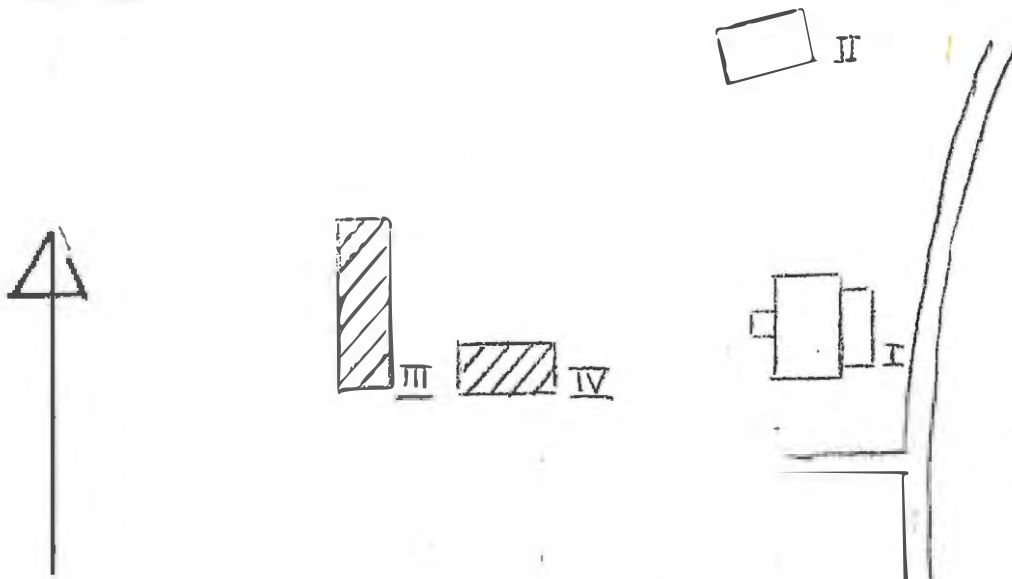

Kommun ..... Arvika ..... Församl. .... Arvika Västra Datum ..... 14/8 .....

Fastighet ..... Stg. 5642 ..... Film nr .. A 479 .....

Gårdsnamn ..... Björkudden ..... Karta ..... 11 C 3 d .....

Anl. art ..... bostadsfastighet ..... \_\_\_\_\_

Uppgiftslämnare ..... ägare ..... Åtgärder erfordras

Litteratur ..... stomme ..... \_\_\_\_\_

Anteckn. .... fasad ..... \_\_\_\_\_

..... taktäckn. .... \_\_\_\_\_

Hus nr	Husets funktion	Byggmtr	Fasad mtr	Färg	Taktäckn.	Int. bes.	Byggnadsår	Kommentar
I	boningshus	T	SPS	OV	P(Grå)		1890-1905	U
II	vedskjul	B	-	FR	P(X)		1910-30	U
III	garage	B	St,P	-	pa pp		1970st.	U
IV								
V								
VI								
VII								
VIII								
IX								
X								

Planskiss

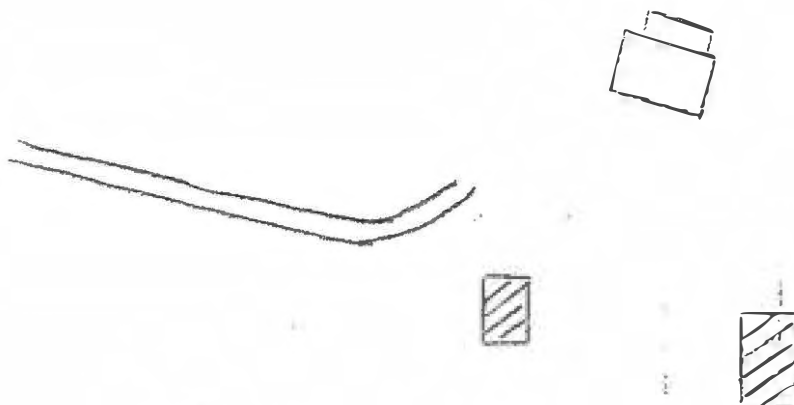

Kommun ..... Arvika ..... Församl. .... Arvika Västra ..... Datum ..... 4/8 .....  
 Fastighet ..... Stg. 5690, 5689 ..... Film nr ..... A 250 .....  
 Gårdsnamn ..... N. Trotakan, Granberga ..... Karta ..... 11 C 3 e .....  
 Anl. art ..... helårsbostad .....  
 Uppgiftslämnare .....  
 Litteratur .....  
 Anteckn. ....

Åtgärder erfordras  
 stomme .....  
 fasad .....  
 taktäckn. ....

Hus nr	Husets funktion	Byggmtr	Fasad mtr	Färg	Taktäckn.	Int. bes.	Byggnadsår	Kommentar
I	boningshus	T	SL	OV	P(X)		1923	U
II	loge	B	-	FR	P(X)		"	U
III	vedbod	B	-	FR	P(X)		"	
IV	snickarbod	B	-	FR	P(X)		"	
V								
VI								
VII								
VIII								
IX								
X								

Planskiss

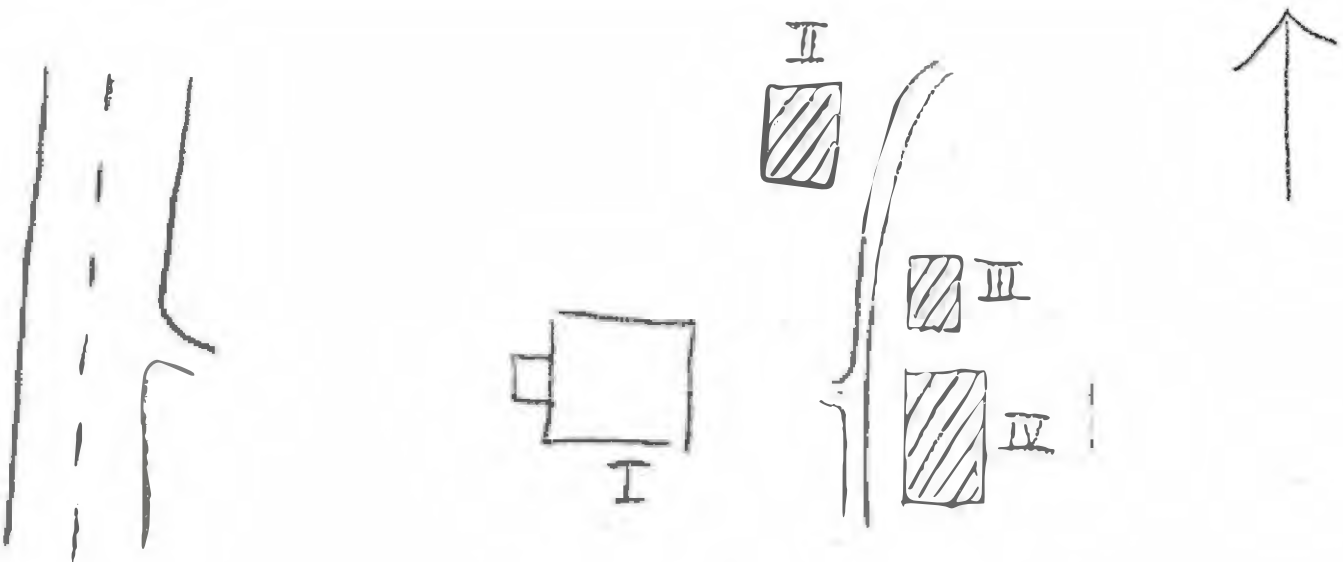

Kommun ..... Arvika ..... Församl. .... Arvika Västra ..... Datum ..... 1/8 .....

Fastighet ..... stg. 5694 ..... Film nr ..... A 249 .....

Gårdsnamn ..... Jakobsdal ..... Karta ..... 11 C 3 e .....

Anl. art ..... f.d. torp ..... sommarstuga ..... \_\_\_\_\_

Uppgiftslämnare ..... Åtgärder erfordras

Litteratur ..... stomme .....

Anteckn. .... fasad .....

..... taktäckn. ....

Hus nr	Husets funktion	Byggmtr	Fasad mtr	Färg	Taktäckn.	Int. bes.	Byggnads-år	Kommentar
I	boningshus	T	-	X	SK		1780-1820	B
II	stolpbod	T	-	X	SK		"	B <del>sexkant-</del> knut
III	vedbod	T/B	-	SS	P(X)		1880-1900	B
IV	ladugård	T/B	-	SS	P(X)		1910-30	B
V								
VI								
VII								
VIII								
IX								
X								

Planskiss

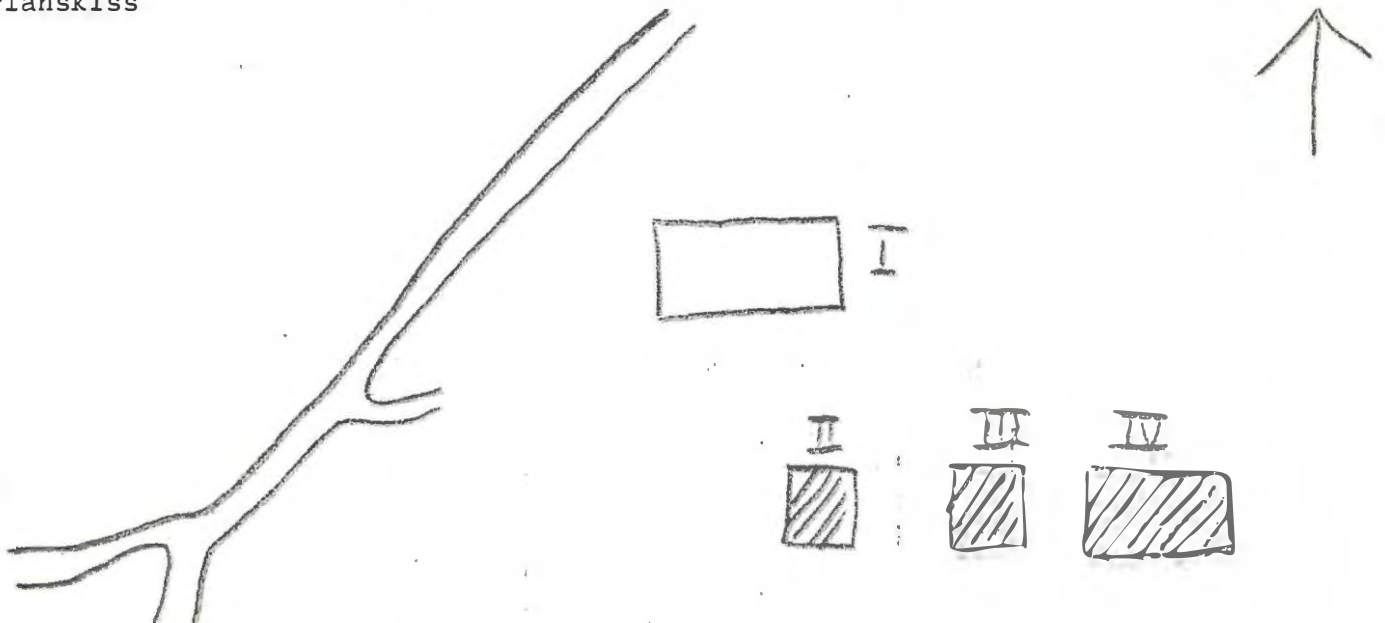

Kommun ..... Arvika ..... Försäml. .... Arvika Västra ..... Datum ..... 4/8 .....  
 Fastighet ..... stg. 5736 ..... Film nr ..... A 250 .....  
 Gårdsnamn ..... Örshultet ..... Karta ..... 11 C 3 e .....  
 Anl. art ..... f.d. torp .....  
 Uppgiftslämnare ..... Åtgärder erfordras .....  
 Litteratur ..... stomme .....  
 Anteckn. .... fasad .....  
 taktäckn. ....

Hus nr	Husets funktion	Byggmtr	Fasad mtr	Färg	Taktäckn.	Int. bes.	Byggnadsår	Kommentar
I	boningshus	T	SLP	FR	P(X)		1820-50	ombyggt
II	uthus	T/B	-	FR	Et		1880-1910	
III								
IV								
V								
VI								
VII								
VIII								
IX								
X								

Planskiss

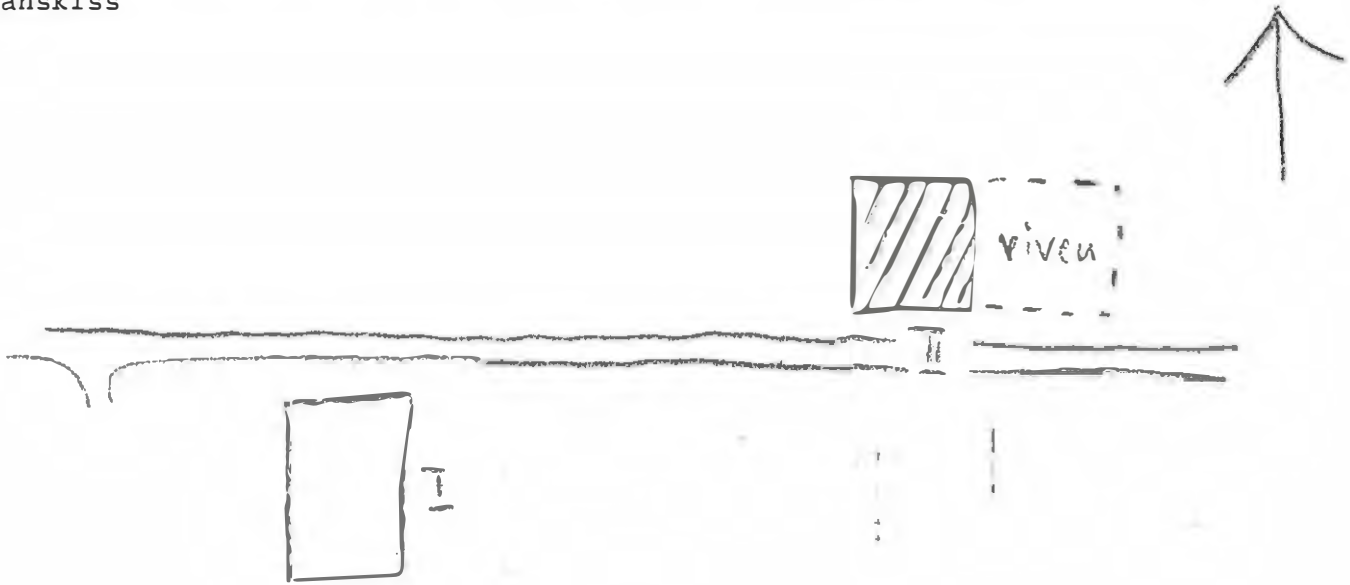

Kommun ..... Arvika ..... Forsaml. Arvika västra ..... Datum ..... 15/7 .....

Fastighet ..... Stg. 5739 Nordal ..... Film nr ..... A 308 .....

Gårdsnamn ..... Öpp stuga ..... Karta ..... 11 C 2 e .....

Anl. art ..... boningshus, bortarrenderad jord .....  
 Uppgiftslämnare ..... Erik Torstensson, ägare ..... Åtgärder erfordras  
 Litteratur ..... stomme .....  
 Anteckn. .... fasad .....  
 taktäckn. ....

Hus nr	Husets funktion	Byggmtr	Fasad mtr	Färg	Taktäckn.	Int. bes.	Byggnads-år	Kommentar
I	boningshus	T	SLP	OV	SK		1860	
II	1911stuga	T	SLL	OV	SK		1860	
III	stolpbod	T	-	FR	SK		1840-60	
IV	ladugård/loge/stall	Tg/T	-	FR	P(X)		ladugård 1860/1915-25	
V								
VI								
VII								
VIII								
IX								
X								

Planskiss

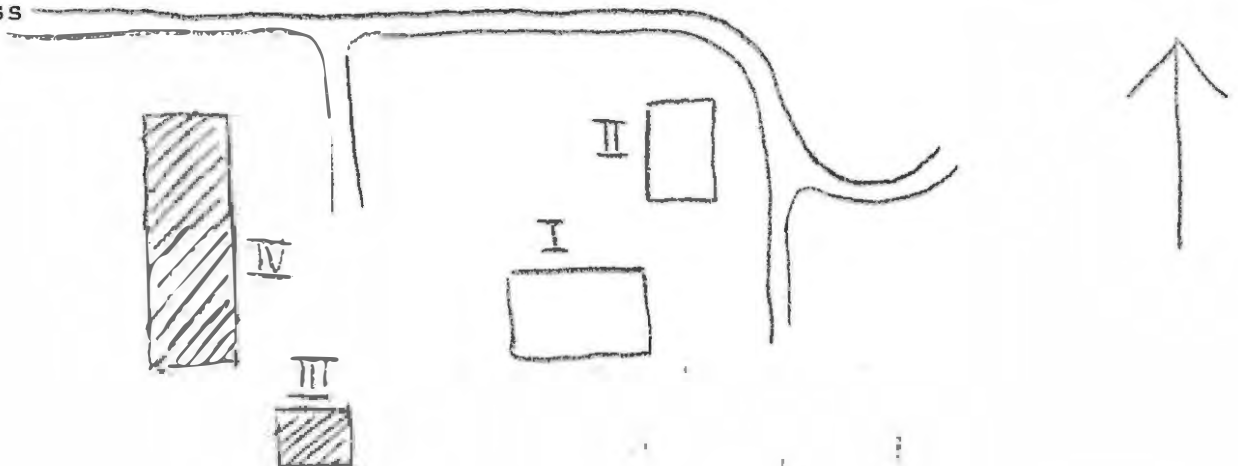

Arvika Arvika västra 15/7  
 Kommun ..... Stg. 5748 Nordal Församl. .... Datum ... 308 .....  
 Fastighet ..... "Näst stöga" "ned stöga" ..... Film nr 1102e .....  
 Gårdsnamn ..... boningshus ..... Karta .....  
 Anl. art ..... Ann-Cathrin Westberg, ägare .....  
 Uppgiftslämnare ..... Åtgärder erfordras  
 Litteratur ..... stomme .....  
 Anteckn. .... fasad .....  
 taktäckn. ....

Hus nr	Husets funktion	Byggmtr	Fasad mtr	Färg	Taktäckn.	Int. bes.	Byggnadsår	Kommentar
I	boningshus	T	SLL	PG	P(Grå)		1925-30 U	
II	jordkällare	KS	-	-	Et		" "	
III	garage	T	P		P		1960-70	
IV								
V								
VI								
VII								
VIII								
IX								
X								

Planskiss

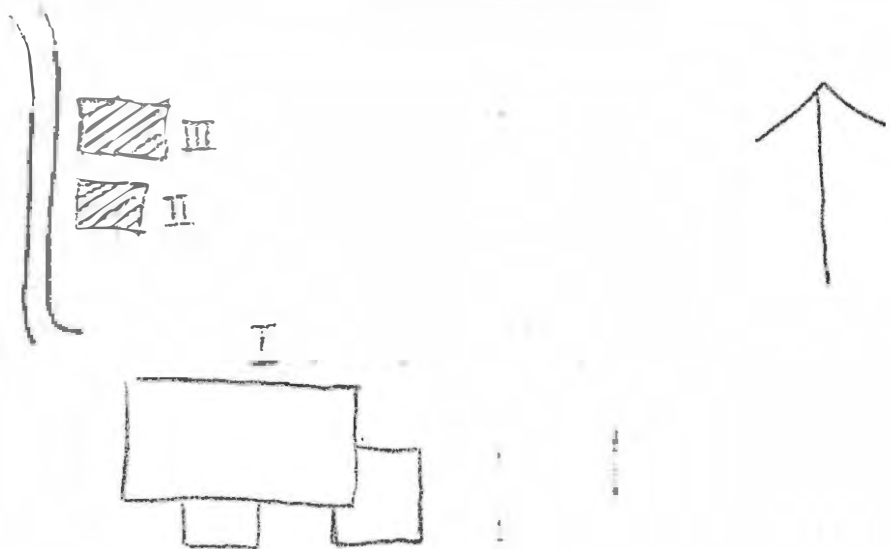

Kommun ..... Arvika ..... Församl. .... Arvika Västra ..... Datum ... 17/7 .....  
 Fastighet .... Stg. 5786, 5809, Dalen ..... Film nr A 246 .....  
 Gårdsnamn .... Nytomta ..... Karta ... 11 0 2 e .....  
 Anl. art .... f.d. bondgård, helårsbostad .....  
 Uppgiftslämnare ägare Axel Johansson ..... Åtgärder erfordras  
 Litteratur ..... stomme .....  
 Anteckn. .... fasad .....  
 .... taktäckn. ....

Hus nr	Husets funktion	Byggmtr	Fasad mtr	Färg	Taktäckn.	Int. bes.	Byggnadsår	Kommentar
I	boningshus	T	SLL	FR	P(S)		1902 U	
II	ladugård	Tg	-	-	P(X)		1898 U	
III	loge-lada m.m.	T	-	X	stick		1800-50 B	mkt pin
IV	svinhus	Tg	slät	V	P(X)		1910-40 B	
V	källarbod	S/B	-	FR	Et		1929 U	
VI	smedja	B	SLL	X	stick		1912 U	
VII	magasin	S/B	SLL	FR	SK		1909 U	
VIII	hönshus	B	SLL	FR	P(X)		1925 U	
IX	snickarbod/vedbod	B	SLL	FR	P(X)		1900 U	
X								

Planskiss

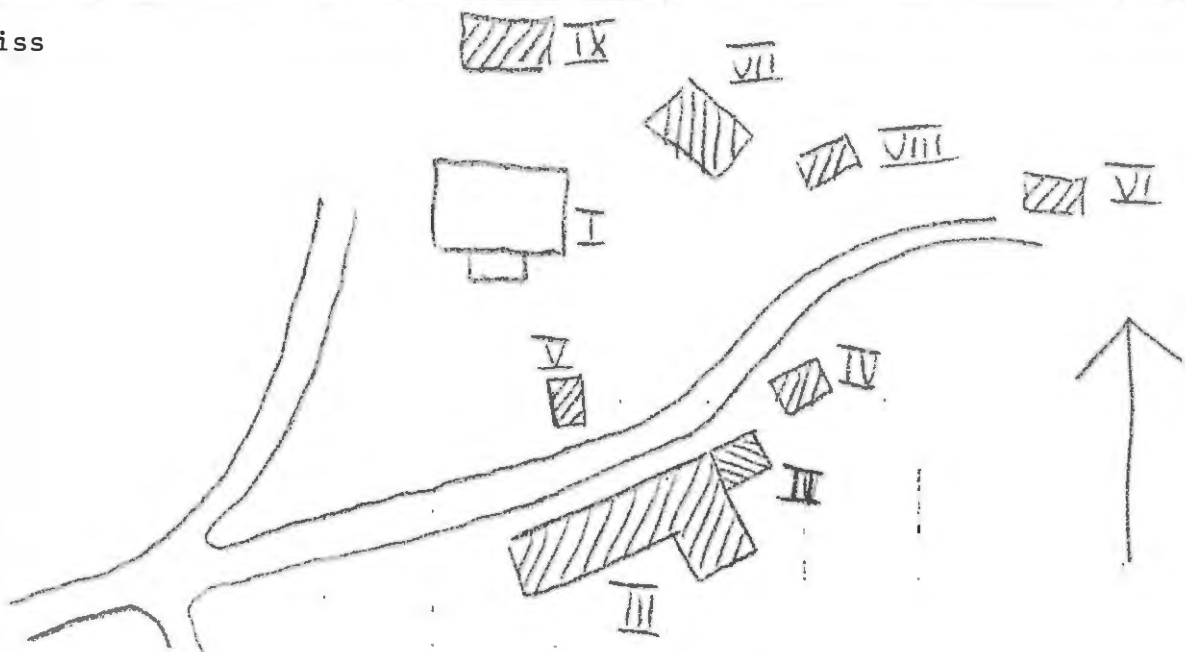

Kommun ..... **Arvika** ..... Församl. .... **Arvika Västra** ..... Datum ..... **4/8** .....

Fastighet ..... **Stg. 5864** ..... Film nr ..... **A 247** .....

Gårdsnamn ..... ..... Karta ..... **11 C 2 e** .....

Anl. art ..... **bostadsfastighet** .....

Uppgiftslämnare ..... ..... Åtgärder erfordras

Litteratur ..... ..... stomme ..... .....

Anteckn. .... fasad ..... .....

..... taktäckn. .... .....

Hus nr	Husets funktion	Byggmtr	Fasad mtr	Färg	Taktäckn.	Int. bes.	Byggnadsår	Kommentar
I	boningshus	T	SLP	FR	P(S)		1910	U ombyggn.197
II	lillstuga	Tg/T	-	FR	P(X)		1910	U
III	vedbod	B	-	FR	P(X)		1910	U
IV	jordkällare	S	-	-	P(X)		1910	U
V								
VI								
VII								
VIII								
IX								
X								

Planskiss

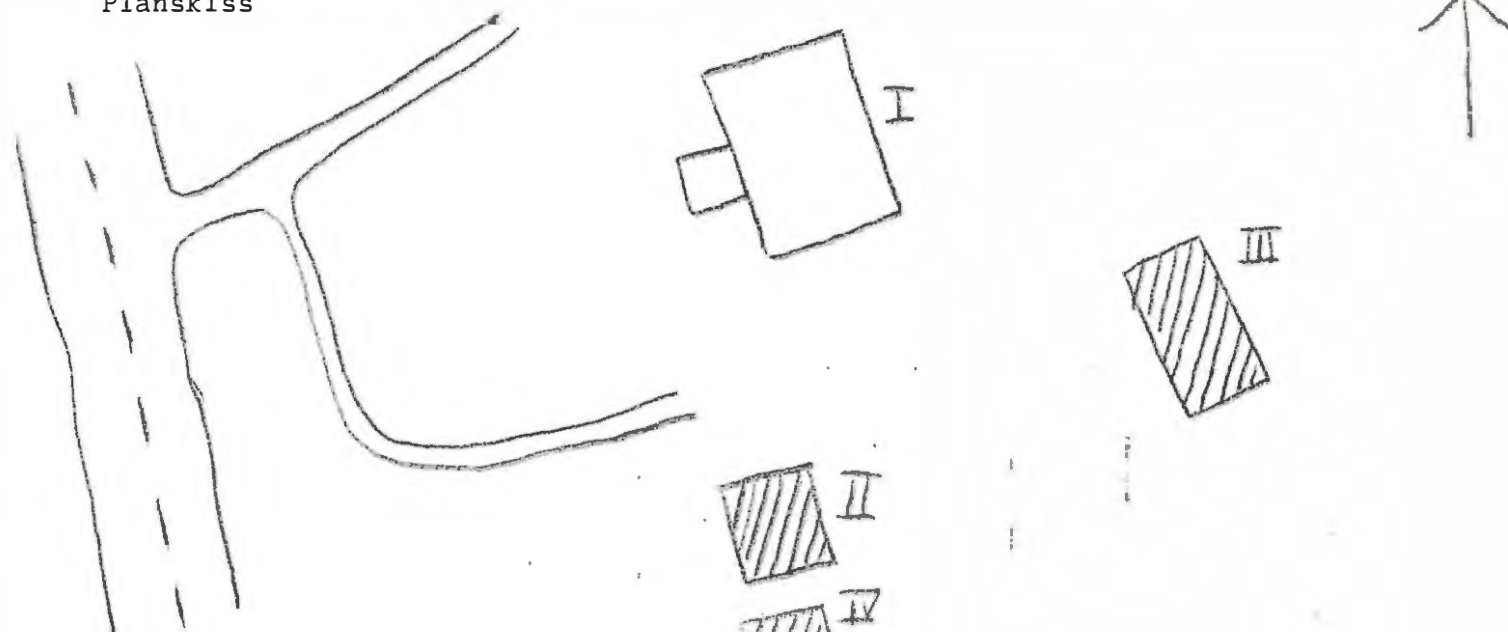

Kommun ..... Arvika ..... Församl. .... Arvika västra ..... Datum ..... 15/7 .....  
 Fastighet ..... Stg. 5881 ..... Film nr ..... A 309 .....  
 Gårdsnamn ..... Karta ..... 11 C 2 e .....  
 Anl. art ..... Metodistkapell .....  
 Uppgiftslämnare ..... Åtgärder erfordras .....  
 Litteratur ..... stomme .....  
 Anteckn. .... fasad .....  
 taktäckn. ....

Hus nr	Husets funktion	Bygg- mtr	Fasad mtr	Färg	Tak- täckn.	Int. bes.	Byggnads- år	Kommentar
I	kapell m. lgh	T	SLL	FR	SK		1880-1910	
II								
III								
IV								
V								
VI								
VII								
VIII								
IX								
X								

Planskiss

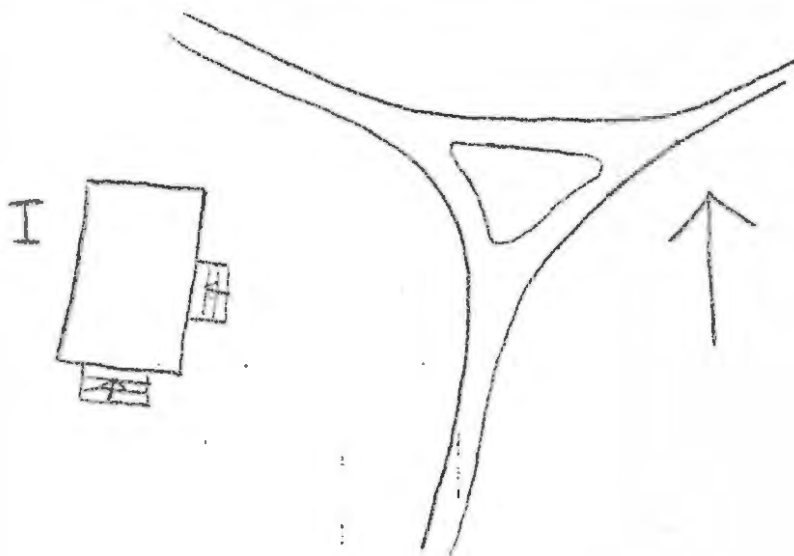

Kommun ..... **Arvika** ..... Församl. .... **Arvika västra** ..... Datum ..... **15/7** .....  
 Fastighet ..... **Stg 5891** ..... Film nr ..... **A 308 309** .....  
 Gårdsnamn ..... **Västtomten** ..... Karta ..... **11 C 2 e** .....  
 Anl. art ..... **f.d. torp** .....  
 Uppgiftslämnare ..... **ägaren** ..... Åtgärder erfordras  
 Litteratur ..... stomme .....  
 Anteckn. .... fasad .....  
 taktäckn. ....

Hus nr	Husets funktion	Byggmtr	Fasad mtr	Färg	Taktäckn.	Int. bes.	Byggnadsår	Kommentar
I	boningshus	T	SLP	FR	SK		1800-50 B	skifferskors
II	småfåhus	T	SLP	FR	P(X)		" B	
III	lada	B	-	FR	P(X)		1900-30 B	återupp-
IV	sommarstuga	T	SLP	FR	2T		1939 U	byggt
V	uthus	B	PFv	1Br	+		1975	+) utan tak
VI	lekstuga	B	PFv	1Br	P(X)		1960-tal	
VII	boningshus	T	SLP	FR	SK		1870-80 U	
VIII	ladugård	B/Btg	-	FR	Et/P		1959 U	
IX	lillstuga	B	LFS	1Br	P(X)		1900-40 B	
X	jordkällare	S	-	-	P(X)		1880-1920 B	

Planskiss

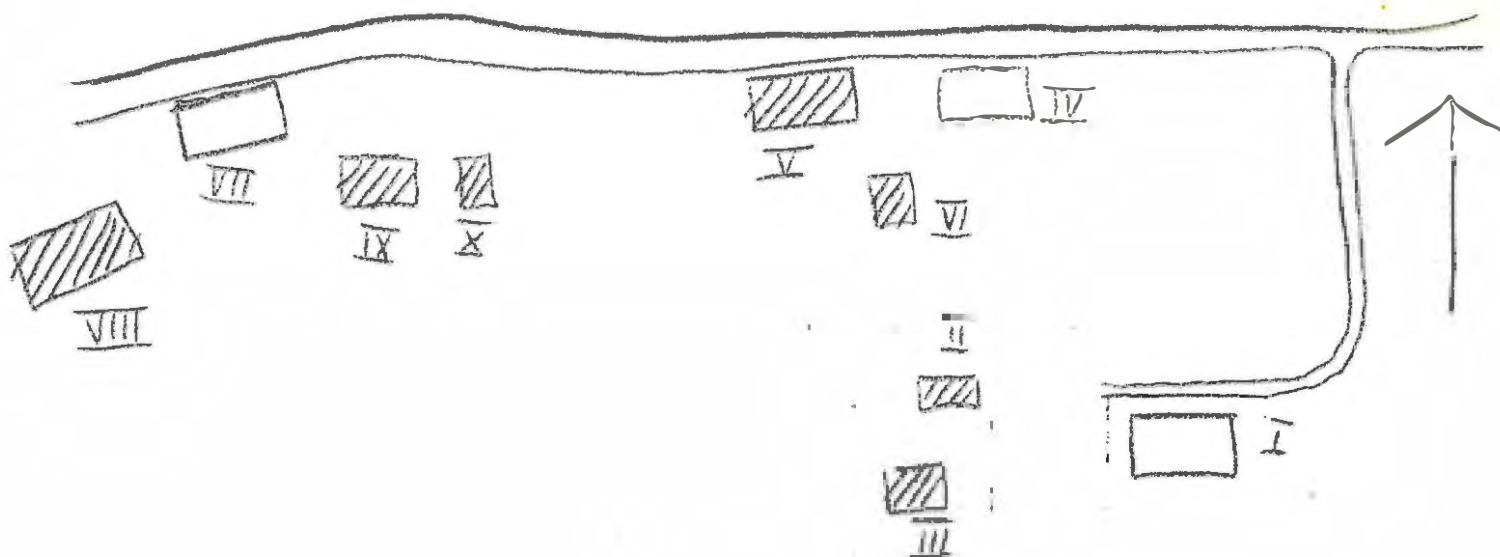

Kommun ..... Arvika ..... Församl. .... Arvika Västra ..... Datum .. 11/8 .....

Fastighet ..... Stg. 5937 ..... Film nr .. A 247 .....

Gårdsnamn ..... Kullen ..... Karta .. 11 C 2 e .....

Anl. art ..... f.d. torp .....

Uppgiftslämnare ..... Åtgärder erfordras

Litteratur ..... stomme .....

Anteckn. .... fasad .....

..... taktäckn. ....

Hus nr	Husets funktion	Byggmtr	Fasad mtr	Färg	Taktäckn.	Int. bes.	Byggnadsår	Kommentar
I	boningshus	T	SLL	FR	2T		1880-1900	B
II	ladugård	Tg/B	-	FR	P(X)		"	B
III								
IV								
V								
VI								
VII								
VIII								
IX								
X								

Planskiss

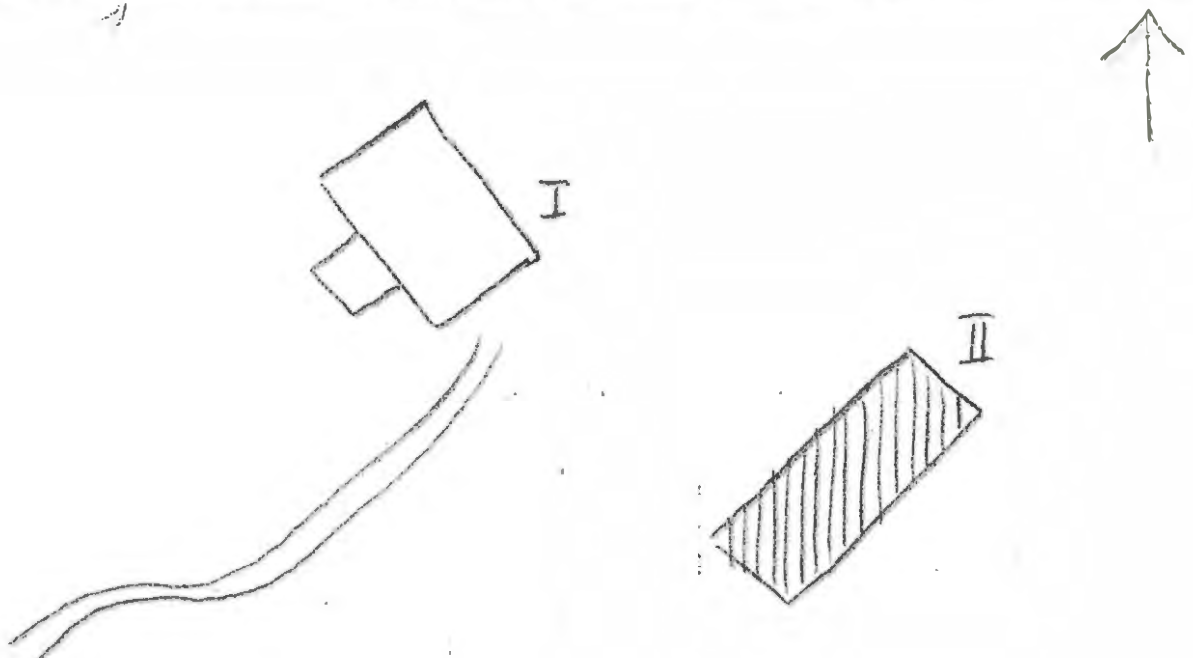

Kommun ..... Arvika ..... Församl. .... Arvika Västra ..... Datum ..... 4/8 .....

Fastighet ..... Stg. 5964 ..... Film nr ..... A 249 .....

Gårdsnamn ..... Karta ..... 11 C 2 e .....

Anl. art ..... f.d. böningshus ..... Åtgärder erfordras

Uppgiftslämnare ..... ägare ..... stomme .....

Litteratur ..... fasad .....

Anteckn. .... taktäckn. ....

Hus nr	Husets funktion	Byggmtr	Fasad mtr	Färg	Taktäckn.	Int. bes.	Byggnads-år	Kommentar
I	böningshus	T	SLL	FR	SK		1924	U
II	vedskjul	B	--	FR	P(X)		"	U
III								
IV								
V								
VI								
VII								
VIII								
IX								
X								

Planskiss

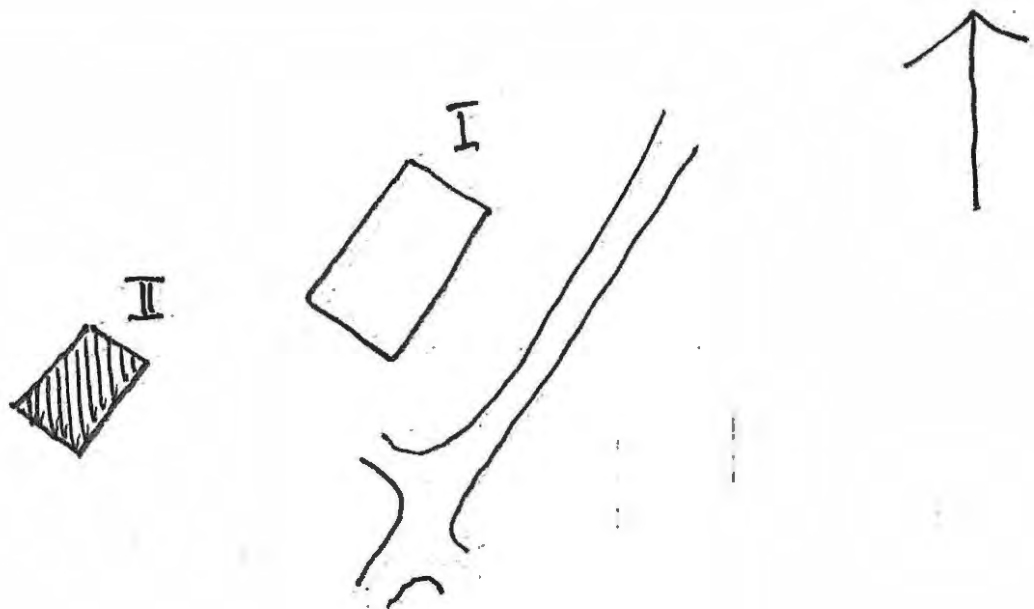

Kommun ..... Arvika ..... Församl. .... Arvika Västra ..... Datum ..... 4/8 .....  
 Fastighet ..... Stg. 5970 ..... Film nr ..... A 248, 249 .....  
 Gårdsnamn ..... Karta ..... 11 C 2 e .....  
 Anl. art ..... f.d. bondgård .....  
 Uppgiftslämnare ..... Åtgärder erfordras .....  
 Litteratur ..... stomme .....  
 Anteckn. .... fasad .....  
 taktäckn. ....

Hus nr	Husets funktion	Bygg- mtr	Fasad mtr	Färg	Tak- täckn.	Int. bes.	Byggnads- år	Kommentar
I	boningshus	T	SLP	FR	SK		1820-50	nya fönster B renov.
II	källarstuga	S/T	SLP	FR	SK		1850-90	B
III	ladugård	B	-	FR	P(X)stick		"	
IV	vedbod m.m.	B	-	FR	P(X)		1890-1930	B
V	källare	Tg	-	-	P(X)		1890-1920	B
VI								
VII								
VIII								
IX								
X								

Planskiss

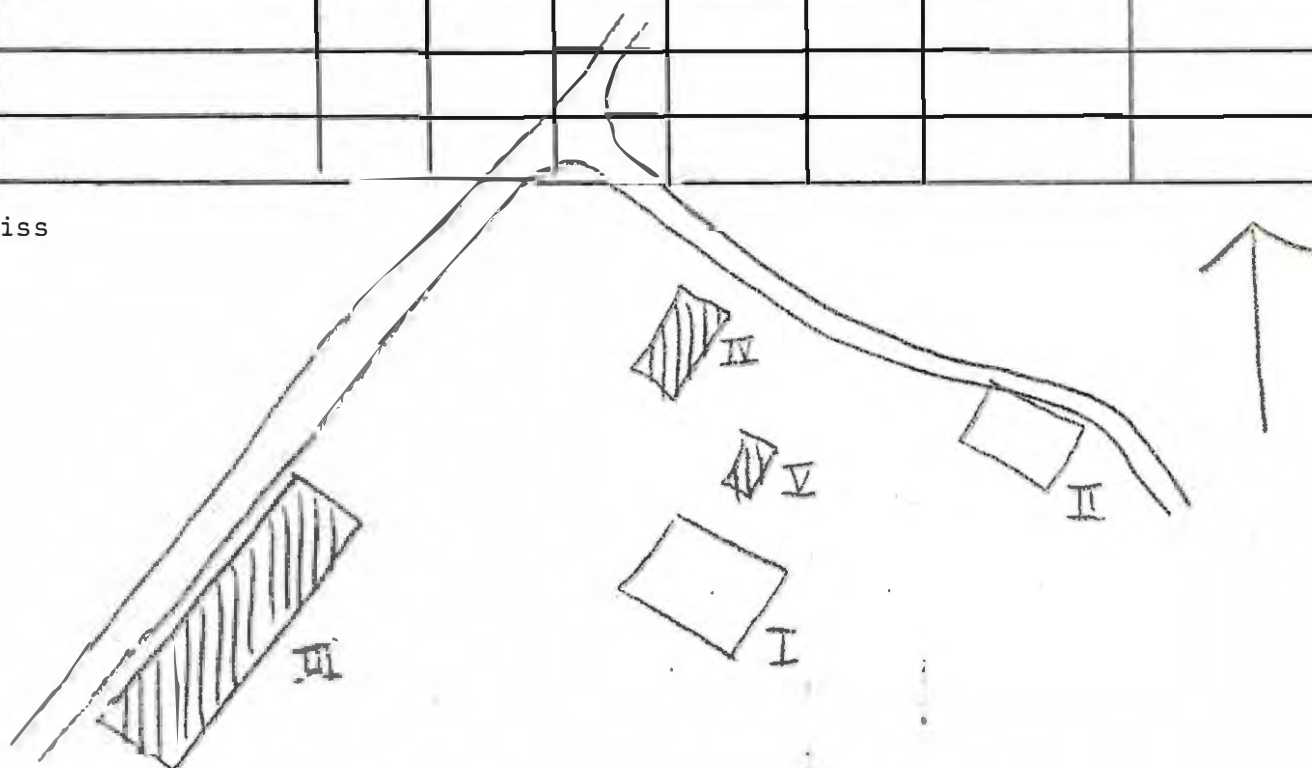

Kommun ..... **Arvika** ..... Församl. .... **Arvika Västra** ..... Datum ..... **4/8** .....  
 Fastighet ..... **Stg. 5977** ..... Film nr ..... **A 248** .....  
 Gårdsnamn ..... ..... Karta ..... **11 C 2 e** .....  
 Anl. art ..... **f.d. bondgård** .....  
 Uppgiftslämnare .....  
 Litteratur .....  
 Anteckn. ....

Åtgärder erfordras  
 stomme .....  
 fasad .....  
 taktäckn. ....

Hus nr	Husets funktion	Byggmtr	Fasad mtr	Färg	Taktäckn.	Int. bes.	Byggnadsår	Kommentar
I	boningshus	T	SPS	OG	S <sub>K</sub>		1910-35	B
II	lillstuga	B	SLL	FR	SK		"	B
III	magasin	Tg/B	-	FR	P(X)		"	B
IV	skjul	B	-	FR	P(X)		"	B
V	ladugård	Tg/B/T	-	FR	P(X)		"	
VI								
VII								
VIII								
IX								
X								

Planskiss

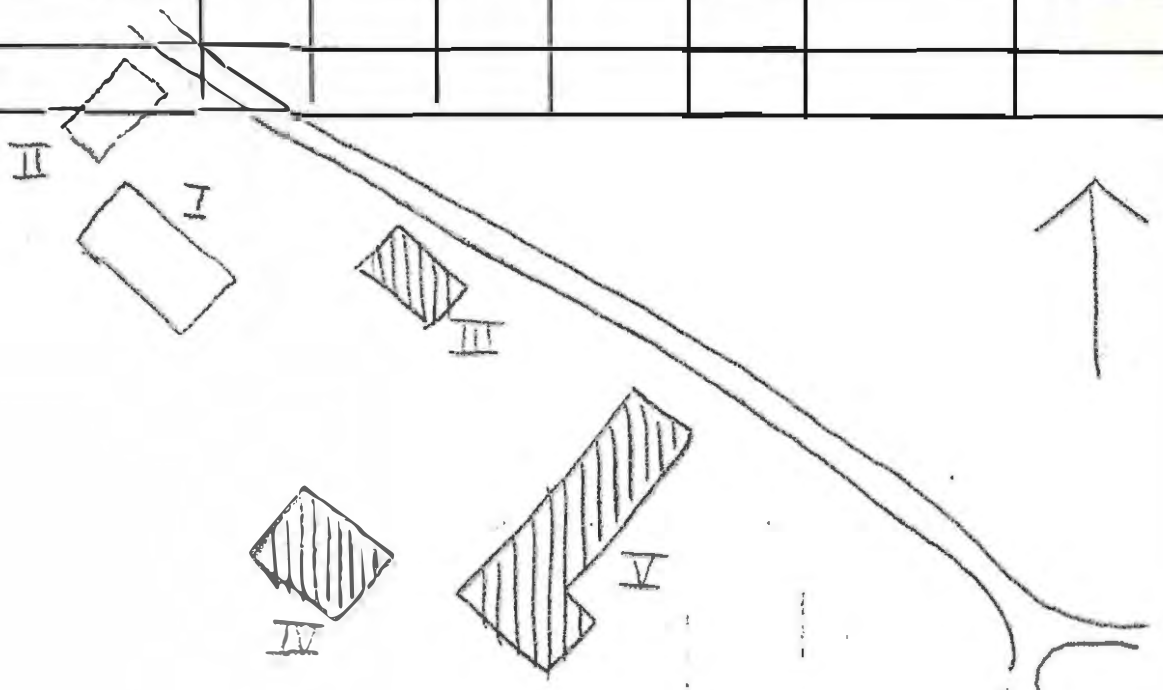

BYGGNADSVINVENTERING 1975

S-län SOE

Kommun ..... Arvika ..... Församl. .... Arvika Västra ..... Datum ..... 4/8 .....  
 Fastighet ..... Stg. 5981 ..... Film nr ..... A 249 .....  
 Gårdsnamn ..... Nystugan ..... Karta ..... 11 C 2 e .....  
 Anl. art ..... f.d. torp .....  
 Uppgiftslämnare .....  
 Litteratur .....  
 Anteckn. ....  
 Åtgärder erfordras  
 stomme .....  
 fasad .....  
 taktäckn. ....

Hus nr	Husets funktion	Byggmtr	Fasad mtr	Färg	Taktäckn.	Int. bes.	Byggnadsår	Kommentar
I	boningshus	T	SLL	FR	P(Gö)		1870-90	U ombyggt 1911
II	bod/magasin	T	SLL	FR	"		1911	1870 timmerdel -90
III	ladugård	T	-	FR	"		1911	
IV	grishus	T/B	-	FR	"		1911	
V								
VI								
VII								
VIII								
IX								
X								

Planskiss

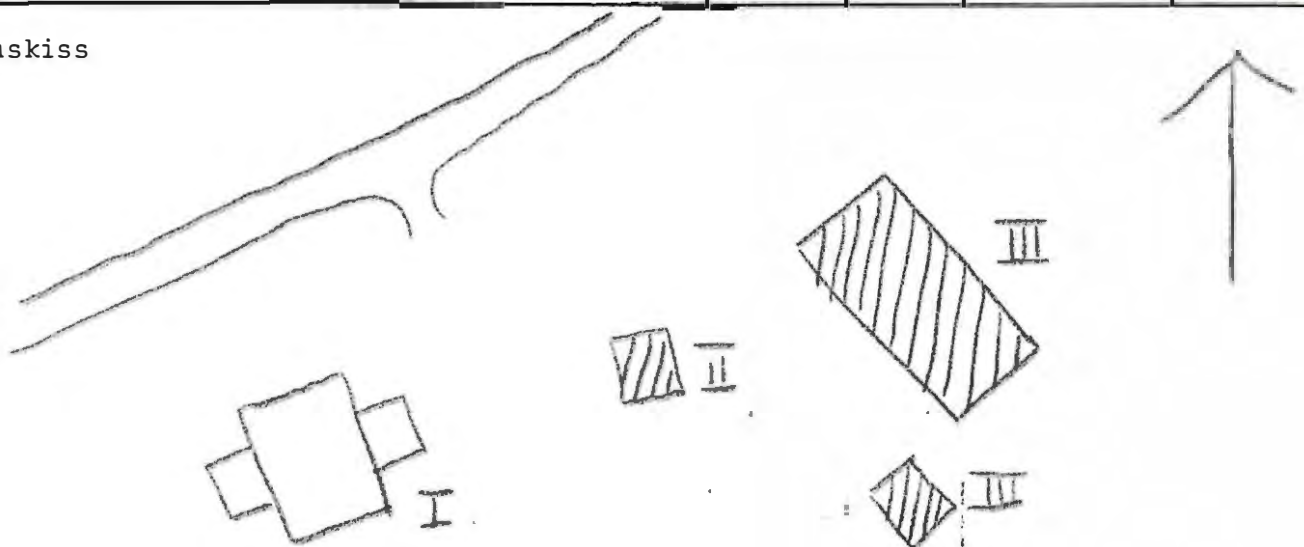

Kommun ..... **Arvika** ..... Församl. .... **Arvika Västra** ..... Datum **11/8** .....

Fastighet ..... **Stg. 5982-84** ..... Film nr **A 247** .....

Gårdsnamn ..... **Nytornten** ..... Karta **11 C 2 e** .....

Anl. art ..... **bondgård** .....

Uppgiftslämnare ..... **ägare Torsten Johansson** ..... Åtgärder erfordras

Litteratur ..... stomme .....  
fasad .....  
Anteckn. .... taktäckn. ....

Hus nr	Husets funktion	Byggmtr	Fasad mtr	Färg	Taktäckn.	Int. bes.	Byggnadsår	Kommentar
I	boningshus	T	SLP	OV	SK		ca 1850	U
II	lillstuga	T	SLL	FR	P(X)		1935	U
III	båd	T	SLP	FR	SK		1830-50	B
IV	ladugård	S/T	-	FR	SK/P(X)		1830-60	B
V	loge	T			stick		"	
VI	garage	B	-	FR	P(X)		1950-60	B
VII	maskinhall	B	-	FR	P(X)		1972	U
VIII								
IX								
X								

Planskiss

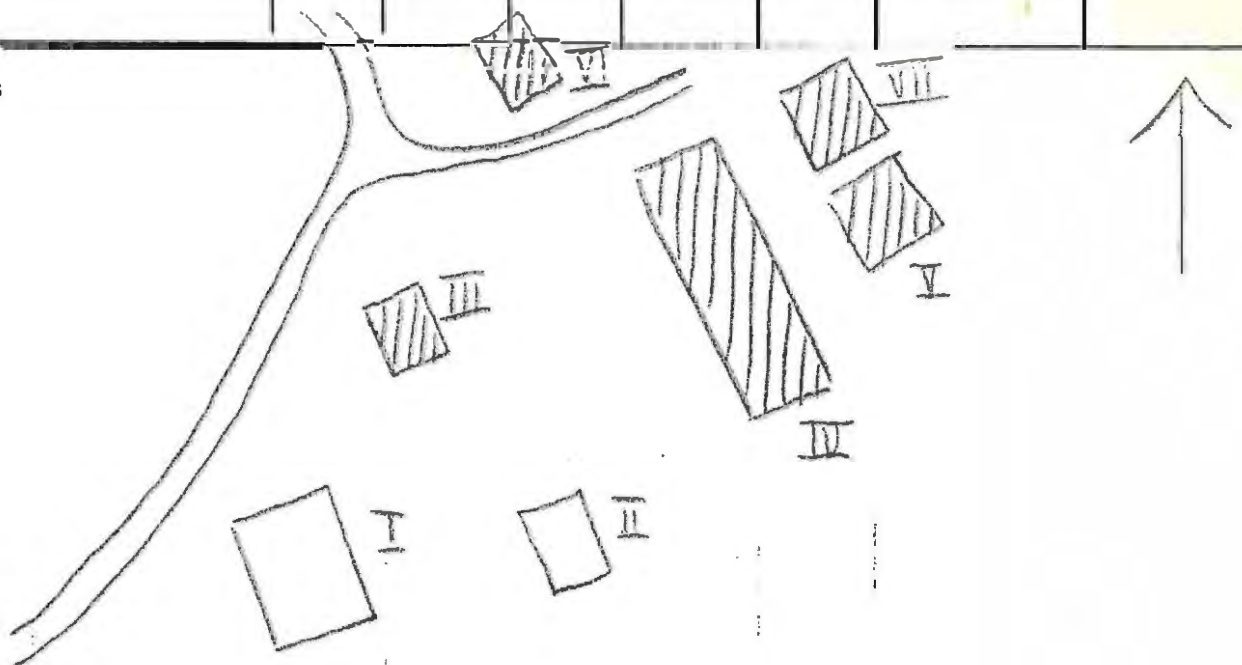

Kommun ..... Arvika ..... Församl. .... Arvika Västra ..... Datum ..... 17/7 .....  
 Fastighet ..... Stg. 5985, Norrdal ..... Film nr ..... A 246 .....  
 Gårdsnamn ..... ..... Karta ..... 11 C 2 e .....  
 Anl. art ..... f.d. affär, ~~stuga~~ <sup>herlad</sup> 972 .....  
 Uppgiftslämnare ..... Åtgärder erfordras .....  
 Litteratur ..... stomme .....  
 Anteckn. .... fasad .....  
 .... taktäckn. ....

Hus nr	Husets funktion	Byggmtr	Fasad mtr	Färg	Taktäckn.	Int. bes.	Byggnadsår	Kommentar
I	affär	B	SLL	FR	2T		1930-40	
II								
III								
IV								
V								
VI								
VII								
VIII								
IX								
X								

Planskiss

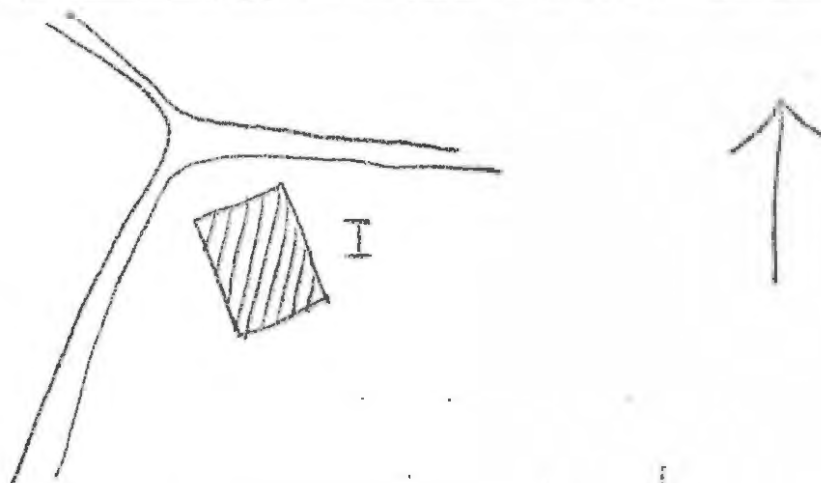

Kommun ..... Arvika ..... Församl. .... Arvika västra ..... Datum ... 4/8 .....  
 Fastighet ..... SF 5989 ..... Film nr A 248 .....  
 Gårdsnamn ..... Sonstuga (Där Sjö) ..... Karta ... 11 C 2 e .....  
 Anl. art ..... f.d. bondgård .....  
 Uppgiftslämnare ..... Åtgärder erfordras .....  
 Litteratur ..... stomme .....  
 Anteckn. .... fasad .....  
 taktäckn. ....

Hus nr	Husets funktion	Byggmtr	Fasad mtr	Färg	Taktäckn.	Int. bes.	Byggnads-år	Kommentar
I	boningshus	T	LFS	OGrå	SK		1915	U
II	boningshus	B	SLL	FR	Et		1937	U
III	bod/magasin	T	-	FR	SK		1830-70	B
IV	ladugård	KS/B	slät	V/FR	Et P(X)		1925-51	U
V	skjul	B	-	FR	P(X)		1935	U
VI	rasat vedskjul						1918	U
VII	hönshus	T	-	FR	Et		1870-1900	
VIII								
IX								
X								

Planskiss

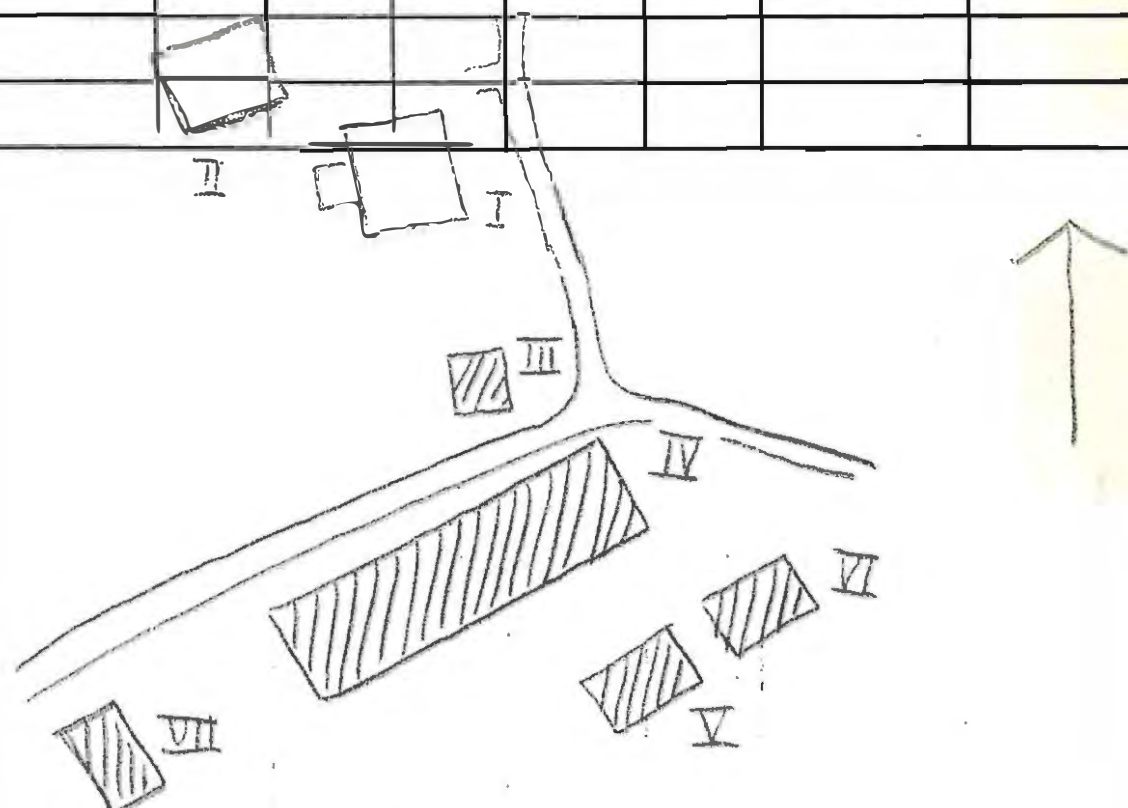

Kommun ..... Arvika ..... Församl. .... Arvika västra ..... Datum ... 15/7 .....  
 Fastighet ..... Sts. 6008 ..... Film nr .A. 309 .....  
 Gårdsnamn ..... Där framme ..... (vid Kälkesnudsinken) ..... Karta .... 11 C 2 s .....  
 Anl. art ..... f.d. bondgård, sommarboställe .....  
 Uppgiftslämnare ..... ägare ..... Åtgärder erfordras  
 Litteratur ..... stomme .....  
 Anteckn. .... I rak trappa, sexdelsplan ..... fasad .....  
 taktäckn. ....

Hus nr	Husets funktion	Bygg- mtr	Fasad mtr	Färg	Tak- täckn.	Int. bes.	Byggnads- år	Kommentar
I	boningshus	T	SLP	FR	SK		1820-60 U	
II	uthus	T	SLP	FR	P(X)		1890-1920 B	
III								
IV								
V								
VI								
VII								
VIII								
IX								
X								

Planskiss

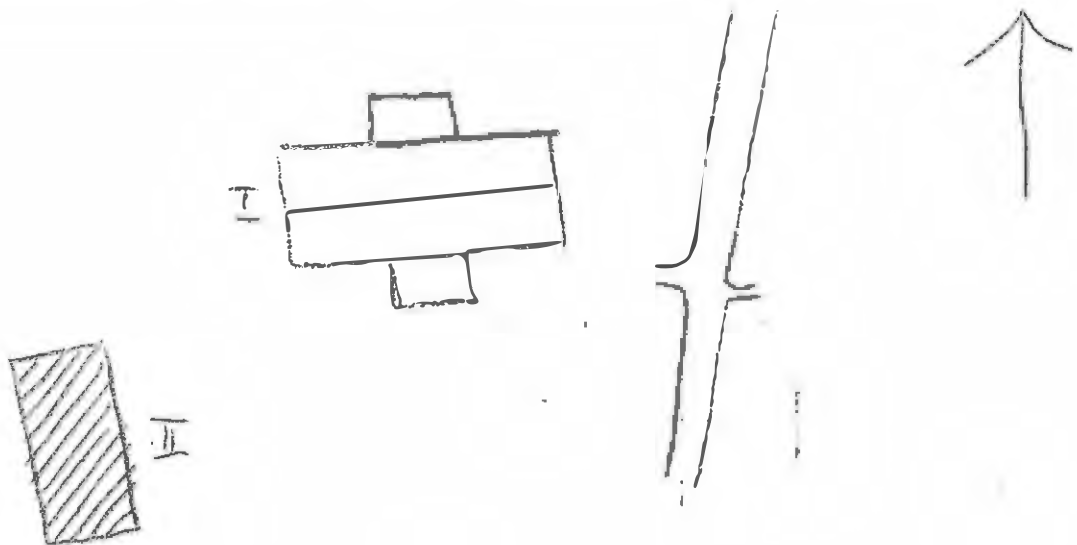

Kommun ..... Arvika ..... Församl. .... Arvika västra ..... Datum ..... 15/7 .....  
 Fastighet ..... Stg. 6009 ..... Film nr ..... A 309 .....  
 Gårdsnamn ..... Kartan ..... 11 C 2 e .....  
 Anl. art ..... sommarbost. ....  
 Uppgiftslämnare ..... ägare ..... Åtgärder erfordras  
 Litteratur ..... stomme .....  
 Anteckn. .... I) f.d. bost. för backstugusittare, inbyggd gavel- fasad .....  
 trappa. .... taktäckn. ....

Hus nr	Husets funktion	Bygg- mtr	Fasad mtr	Färg	Tak- täckn.	Int. bes.	Byggnads- år	Kommentar
I	boningshus	T	SLL	FR	SK	ja	1740-60 U	
II	sommarhus	T	SLL	FR	P(X)		1959 U	gamla stolpbod
III	skjul	B	-	FR	P(X)		1949 U	
IV								
V								
VI								
VII								
VIII								
IX								
X								

Planskiss

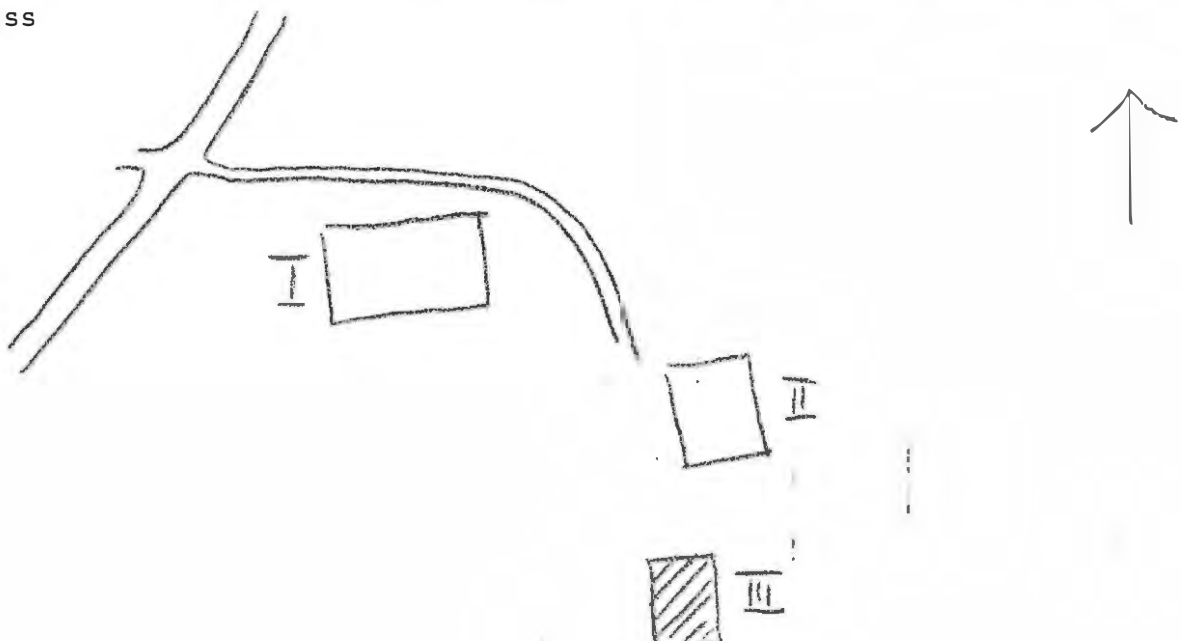

BYGGNAD SINVENTERING 1975

S-län CL

Kommun ..... Arvika ..... Församl. .... Arvika Västra ..... Datum ..... 31/7 .....  
 Fastighet ..... Stg. 6015 Långvak ..... Film nr ..... A 341, 348 .....  
 Gårdsnamn ..... Hagen ..... Karta ..... 11 C 3 F .....  
 Anl. art ..... bondgård .....  
 Uppgiftslämnare ..... Tekla Telle ..... Åtgärder erfordras .....  
 Litteratur ..... stomme .....  
 Anteckn. .... verandasnickerier av Erikssonssönerna i Taserud ..... fasad .....  
 taktäckn. ....

Hus nr	Husets funktion	Bygg- mtr	Fasad mtr	Färg	Tak- täckn.	Int. bes.	Byggnads- år	Kommentar
I	boningshus	T	SLL	OG	2T	U	1867	
II	lada vedskjul, stall,	T/B	-	FR	Zt	U	1867-1900	Ladugårdsdel nedriven
III	magasin	T	SLL	FR	SK	U	1800-50	
IV	jordkällare	S/B	-	FR	P(X)	U	1867	
V								
VI								
VII								
VIII								
IX								
X								

Planskiss



II



I



III

11  
11  
11

Kommun ..... Arvika ..... Församl. .... Arvika, Västra ..... Datum .. 21/7 .....

Fastighet ..... Stg. 6028 ..... Film nr A. 294 .....

Gårdsnamn ..... Gustås ..... Karta .. 11. C. 4. E. .....

Anl. art ..... Jordbruk .....

Uppgiftslämnare ..... Sigrid Karlsson, f.d. arrendator ..... Åtgärder erfordras

Litteratur ..... stomme .....

Anteckn. .... gamla löjtnantboskåle ..... fasad .....

..... taktäckn. ....

Hus nr	Husets funktion	Byggmtr	Fasad mtr	Färg	Tak-täckn.	Int. bes.	Byggnads-år	Kommentar
I								1945
	<u>boingshus</u>	<u>T</u>		<u>OV</u>	<u>SK</u>		<u>1850-1900</u>	<u>omgjord äldre</u>
II								
	<u>boingshus</u>	<u>T</u>	<u>SLP</u>	<u>OV</u>			<u>1915-20</u>	<u>flyttat</u>
III								
	<u>garage</u>	<u>Tg</u>	<u>slät</u>	<u>SV</u>	<u>Et</u>		<u>1900-25</u>	<u>loge, lada</u> <u>akt omgjort</u>
IV								
	<u>vagnslider</u>	<u>R</u>		<u>FR</u>	<u>P(X)</u>		<u>1941</u>	
V								
	<u>magasin</u>	<u>R</u>		<u>FR</u>			<u>1935-45</u>	
VI								
	<u>ledugård</u>	<u>Tg/B</u>		<u>T/FR</u>	<u>Et</u>		<u>1935-45</u>	
VII								
	<u>griskua</u>	<u>Tg</u>			<u>Et</u>		<u>1935-45</u>	
VIII								
	<u>vedbod</u>	<u>R</u>		<u>FR</u>	<u>P(X)</u>		<u>1920-45</u>	
IX								
X								

Planskiss

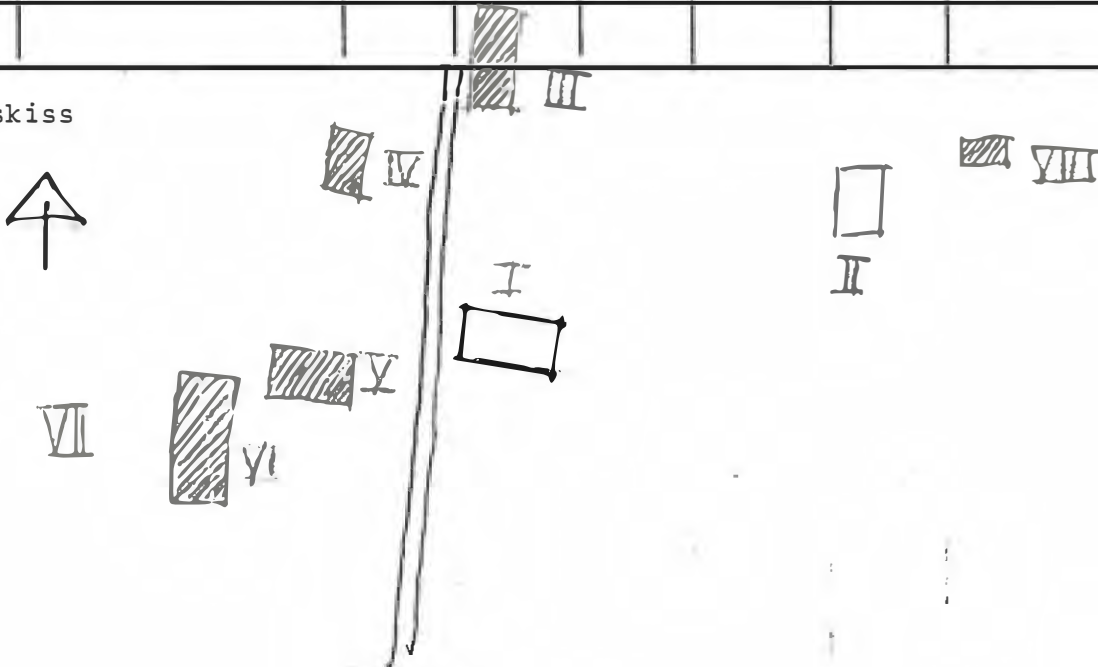

## BYGGNADSVINVENTERING 1975

S-län CT

Kommun ..... Arvika ..... Församl. .... Arvika Västra ... Datum ... 1/8 .....

Fastighet .... Stg. 6037 ... Västra Speke ..... Film nr .A. 351.....

Gårdsnamn ..... Intaket Björkhem ..... Karta ..... 11 G 5 d .....

Anl. art ..... bostadsfastighet .....

Uppgiftslämnare .....

Litteratur .....

Anteckn. ....

Åtgärder erfordras  
stomme .....  
fasad .....  
taktäckn. ....

Hus nr	Husets funktion	Byggmtr	Fasad mtr	Färg	Taktäckn.	Int. bes.	Byggnads-år	Kommentar
I	boningshus	T	SLL	FR	2T	B	1900-30	
II	uthus	B	SLL	FR	P(X)	B	1950-75	
III	jordkällare					B	1875-1925	
IV								
V								
VI								
VII								
VIII								
IX								
X								

Planskiss

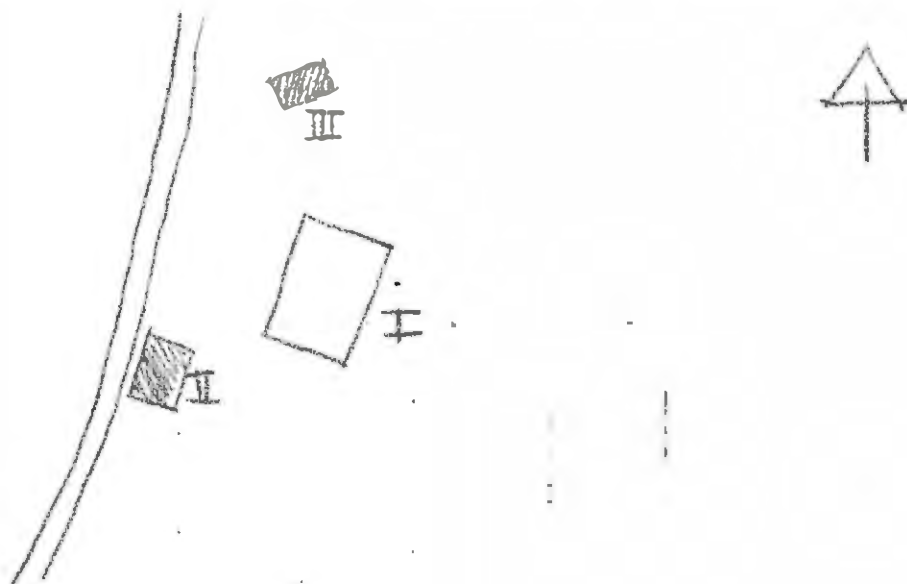

Kommun ..... **Arvika** ..... Församl. .... **Arvika västra** ..... Datum ..... **11/7** .....

Fastighet ..... **Stg 6036 o. Stg 4374 Bålgård** ..... Film nr ..... **A 239** .....

Gårdsnamn ..... **Ustuga** ..... Karta ..... **11 C 3 c** .....

Anl. art ..... **bondgård** .....

Uppgiftslämnare ..... **Lennart Fransson (ägare)** ..... Åtgärder erfordras

Litteratur ..... stomme .....  
fasad .....  
Anteckn. .... taktäckn. ....

Hus nr	Husets funktion	Byggmtr	Fasad mtr	Färg	Tak-täckn.	Int. bes.	Byggnads-år	Kommentar
I	boningshus	T	SLL	OV	Tg(cement)		1770-1820 B	Flyttad från Gunnarskog 1851
II	loge	B	SLL	FR	P(X) stick		1880-1930 B	
III	ladugård	B/S/Tg	SSP/slät	FR	P(X)		1850-1900 B	
IV	vagnsskjul	B	SLL	FR	P(X)		1880-1930 B	
V	källarstuga	B	SSP/SLL	FR	skiffer/papp		1800-1850 B	
VI	hundkoja	B	SLL	FR	papp		1920-70 B	
VII	garage	T	SLL	FR	P(X)		1880-1930 B	tidigare fähus omb. 1970-tal.
VIII	pumphus	KS	-	SS	P(X)		1960-75 B	
IX								
X								

## Planskiss

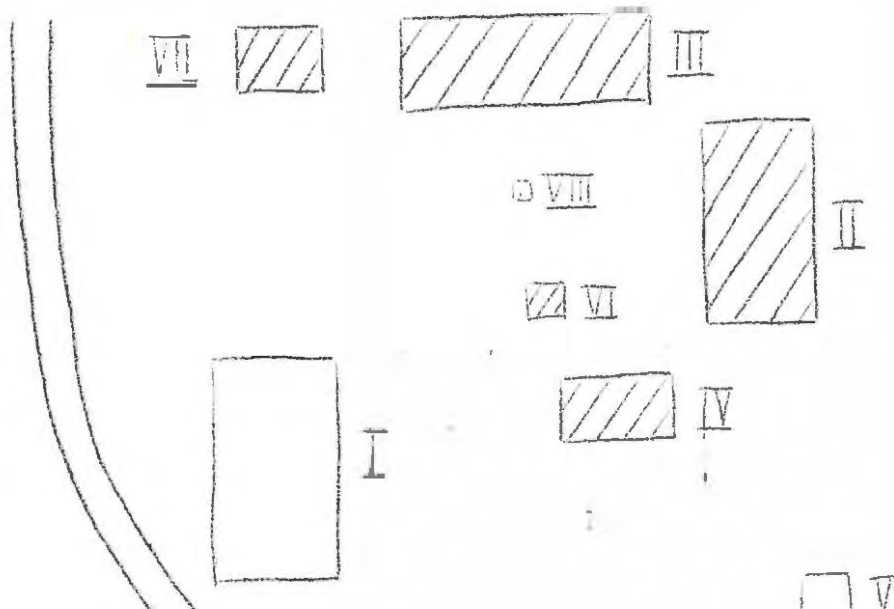

BYGGNAD SINVENTERING 1975

S-län SOE

Kommun ..... Arvika ..... Församl. .... Arvika Västra ..... Datum ..... 17/7 .....

Fastighet ..... Stg. 6037, Dalen ..... Film nr ..... A 246 .....

Gårdsnamn ..... Kartan ..... 11 C 2 e .....

Anl. art ..... f.d. bondgård, hästuppfödning .....

Uppgiftslämnare ..... ägare ..... Åtgärder erfordras

Litteratur ..... stomme ..... fasad ..... taktäckn. ....

Anteckn. ....

Hus nr	Husets funktion	Byggmtr	Fasad mtr	Färg	Taktäckn.	Int. bes.	Byggnadsår	Kommentar
I	boningshus	T	SLP	OV	SK		1870-90 U	renov. 1972
II	ladugård	T/B/Tg	-	FR	P(X)		1870-90/1946	U
III	magasin	B	SLL	FR	P(X)		1946	U
IV	garage/småfåhus	T	SLL	FR	P(X)		1870-90	B
V	garage	B	-	FR	P(X)		1946	U
VI								
VII								
VIII								
IX								
X								

Planskiss

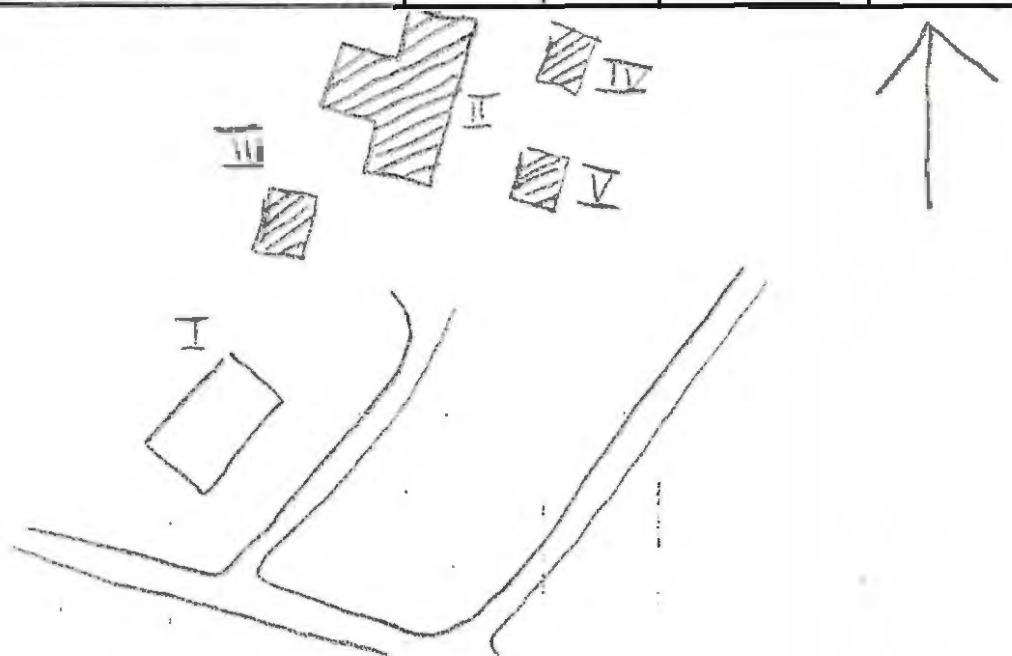

Kommun ..... Arvika ..... Församl. .... Arvika Västra ..... Datum ..... 11/8 .....

Fastighet ..... Stg. 6038 A ..... Östra speket ..... Film nr ..... A 397 .....

Gårdsnamn ..... Höglunda ..... Karta ..... 11 0 5 d .....

Anl. art ..... bostadsfastighet .....  
 Uppgiftslämnare ..... ägaren ..... Åtgärder erfordras  
 Litteratur ..... stomme .....  
 Anteckn. .... fasad .....  
 taktäckn. ....

Hus nr	Husets funktion	Byggmtr	Fasad mtr	Färg	Taktäckn.	Int. bes.	Byggnadsår	Kommentar
I	boningshus	T	SIL	FR	SK	U	1890-1910	
II	garage	B	.	FR	P(X)	U	1956	
III	vedbod	B	-	FR	P(X)	U	1956	
IV	uthus	B	-	FR	P(X)	U	1956	
V	magasin	T	-	FR	P(X)	U	1890-1910	
VI								
VII								
VIII								
IX								
X								

Planskiss

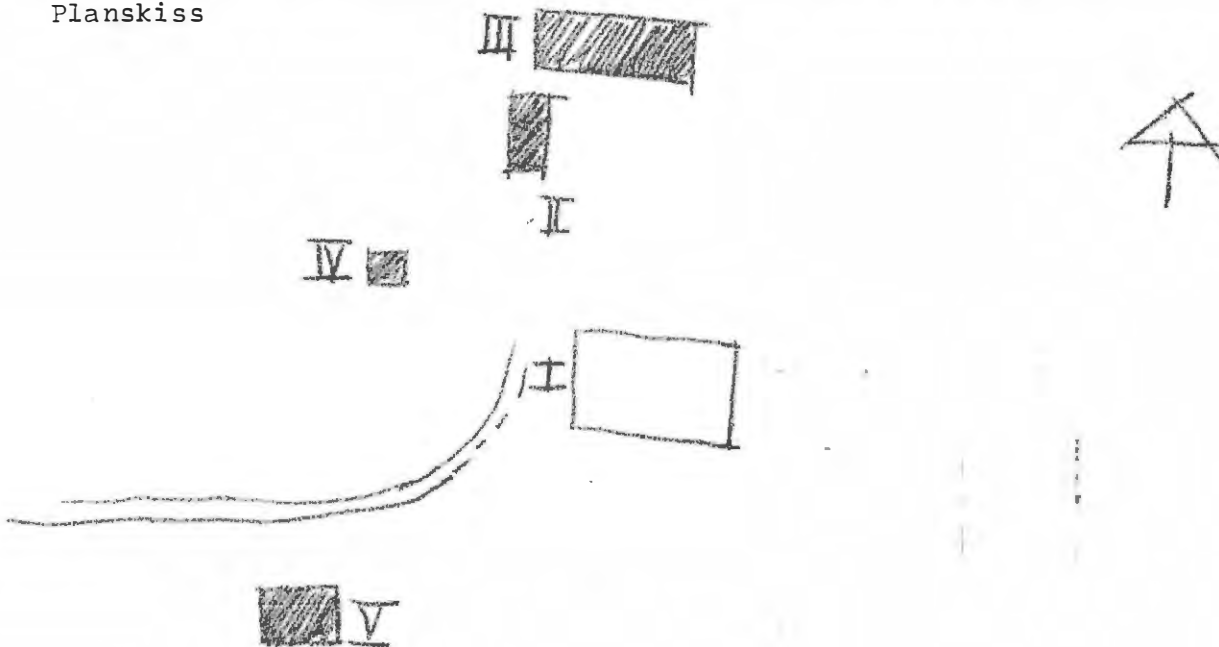

Kommun ..... **Arvika** ..... Församl. .... **Arvika Värstra** ..... Datum ..... **11/8** .....  
 Fastighet ..... **Stg. 6039** ..... Film nr ..... **A 447** .....  
 Gårdsnamn ..... Karta ..... **11 C 4 d** .....  
 Anl. art ..... **f.d. bondgård, obebott** .....  
 Uppgiftslämnare .....  
 Litteratur .....  
 Anteckn. ....

Åtgärder erfordras  
 stomme .....  
 fasad .....  
 taktäckn. ....

Hus nr	Husets funktion	Bygg- mtr	Fasad mtr	Färg	Tak- täckn	Int. bes.	Byggnads- år	Kommentar
I	boningshus	T	SLL	FR	SK/P(X)		1870-1910	B
II	stolpbod	T	-	FR	P(X)		1880-1920	B
III	stall, vagnslider	B/T	SLP	FR	P(X)		1900-30	B
IV	ladugård, loge	Tg/B	-	X	P(X)		1880-1920	B
V	skjul, småfähus	B/T	-	FR/X	P(X)		1880-1910	B
VI								
VII								
VIII								
IX								
X								

Planskiss

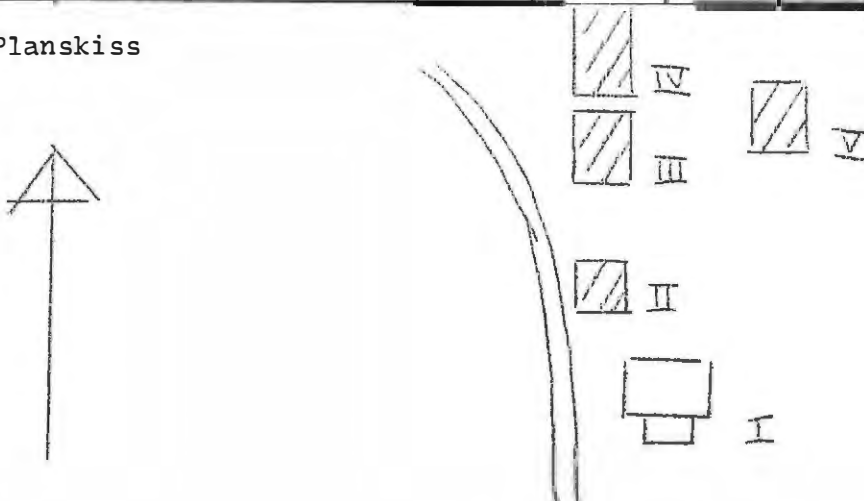

Kommun ..... Arvika ..... Församl. .... Arvika Västra ..... Datum ..... 12/8 .....  
 Fastighet ... Stg. 6041 J ..... Brättne ..... Film nr ..... A 402 .....  
 Gårdsnamn ... Bläckhornet Bygget ..... Tallåsen ..... Karta ..... 11 C 5 d .....  
 Anl. art ... bostadsfastighet, arbetarbost. till fabriken .....  
 Uppgiftslämnare ... hyresgäster ..... Åtgärder erfordras  
 Litteratur ..... stomme .....  
 Anteckn. .... fasad .....  
 .... taktäckn. ....

Hus nr	Husets funktion	Byggmtr	Fasad mtr	Färg	Taktäckn.	Int. bes.	Byggnadsår	Kommentar
I	boningshus	B	SLL	FR	2T	B+U	1920-30	bygget
II	boningshus	B	SLL	FR/X	2T	B+U	1920-30	Bläckhornet
III	uthus	B	SLL	FR	P(X)	B	1920-50	
IV	uthus	B	-	FR	papp	B	1920-50	
V								
VI								
VII								
VIII								
IX								
X								

Planskiss

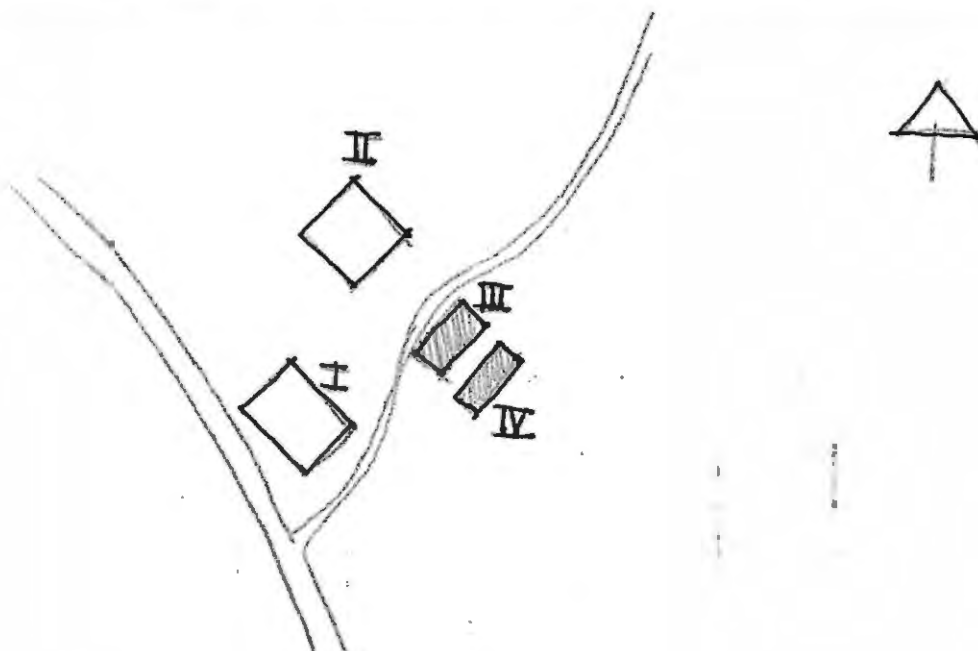

Kommun ..... Arvika ..... Församl. .... Arvika Västra ..... Datum ..... 12/8 .....  
 Fastighet ..... Stg. 6041 I ..... Film nr ..... A 401,402 .....  
 Gårdsnamn ..... Karta ..... 11 C 5 d .....  
 Anl. art ..... bostadsfastighet, f.d. jordbruk .....  
 Uppgiftslämnare ..... Åtgärder erfordras .....  
 Litteratur ..... stomme .....  
 Anteckn. .... fasad .....  
 taktäckn. ....

Hus nr	Husets funktion	Byggmtr	Fasad mtr	Färg	Taktäckn.	Int. bes.	Byggnadsår	Kommentar
I	boningshus	T	SIL	FR	IT	B	1870-1920	
II	uthus, avtråde	B	-	FR	papp/ P(X)	B	1925-75	
III	jordkällare	s/Tg	-	-	P(X)	B	1870, 1920	
IV								
V								
VI								
VII								
VIII								
IX								
X								

Planskiss

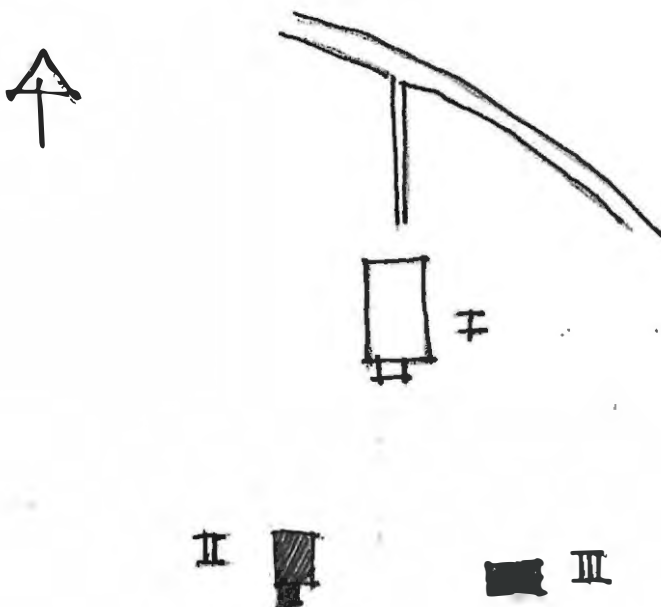

Kommun ..... Arvika ..... Församl. .... Arvika Västra ..... Datum ..... 13/8 .....  
 Fastighet ..... Stg. 6041 N ..... Film nr ..... A 403 .....  
 Gårdsnamn ..... Karta ..... 11 C 5 d .....  
 Anl. art ..... bostadsfastighet .....  
 Uppgiftslämnare ..... Gunnar Hill, granne ..... Åtgärder erfordras .....  
 Litteratur ..... *Skogstena 1976* ..... stomme .....  
 Anteckn. ..... boningshuset mycket ombyggt under brukstiden, trapphus och två utbyggnader för ingångarna gjordes. Huset är ursprungligen fr. 1800-50. ..... fasad .....  
 taktäckn. ....

Hus nr	Husets funktion	Byggmtr	Fasad mtr	Värg	Taktäckn.	Int. bes.	Byggnadsår	Kommentar
I	boningshus	T	SL	FR	SK/papp		1900-25	ursprungl. fr 1800-50
II	stolpbod	T	-	FR	SK		1800-50	
III	uthus	B	SL	FR	P(X)	B	1900-50	
IV	avträde	B	-	X	Papp	B	1960-75	
V	uthus	B	-	FR	P(X)		1900-50	
VI	garage	B	-	FR	papp	B	1925-65	
VII								
VIII								
IX								
X								

Planskiss

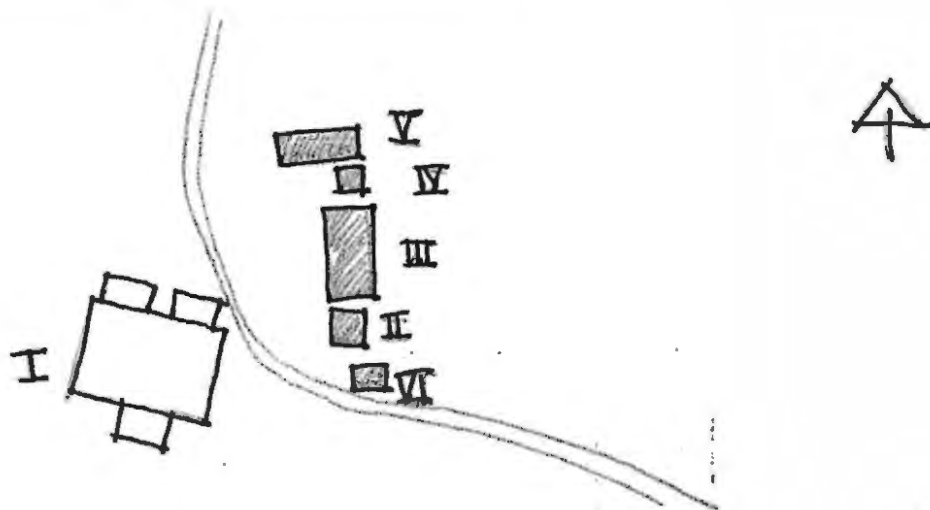

Kommun ..... Arvika ..... Församl. .... Arvika Västra ..... Datum ..... 12/8 .....

Fastighet ..... del av stg. 6041 ..... Brättne ..... Film nr ..... A 402 .....

Gårdsnamn ..... Karta ..... 11 C 5 d .....

Anl. art ..... magasin ..... Åtgärder erfordras

Uppgiftslämnare ..... stomme .....

Litteratur ..... fasad .....

Anteckn. .... taktäckn. ....

Hus nr	Husets funktion	Byggmtr	Fasad mtr	Färg	Taktäckn.	Int. bes.	Byggnads-år	Kommentar
I	magasin	T	SLP/ SLL	FR	SK	U	1700-50	
II								
III								
IV								
V								
VI								
VII								
VIII								
IX								
X								

Planskiss

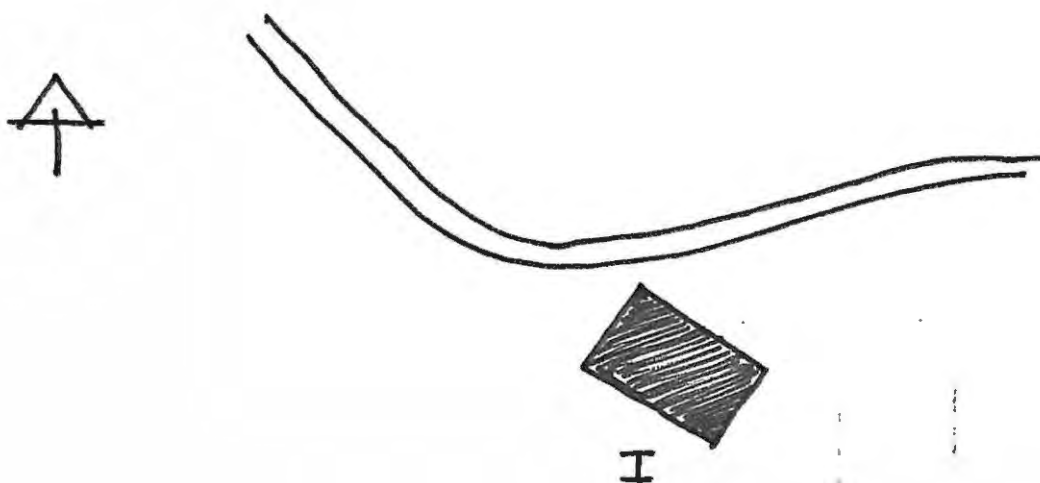

## BYGGNAD SINVENTERING 1975

S-län

Arvika Arvika Västra 16/7

Kommun ..... Stg: 6044 ..... Församl. .... Datum .. A 286 .....

Fastighet ... Berget ..... Film nr 11 C 4 e .....

Gårdsnamn ... f:d: jordbruk na sommarbost: ..... Karta .....

Anl. art ..... Mars-Olof Karlsson; ägare ..... Åtgärder erfordras

Uppgiftslämnare ..... stomme .....

Litteratur ..... fasad .....

Anteckn. .... taktäckn. ....

Hus nr	Husets funktion	Bygg- mtr	Fasad mtr	Färg	Tak- täckn.	Int. bes.	Byggnads- år	Kommentar
I	boningshus	I	SLL	FR	P(X)	U	1825-50	
II	stolpbod	T		FR	Et		1825-75	
III	loge	T/d	SSP	FR			1930-75	uppfört på nuv. plats 1930 vissa delar är äldre
IV	vagnskjul	B		FR	stick		1930-35	
V	jordkällare	KS					1960	
VI	lekstuga	B		FR	D		1955-65	
VII								
VIII								
IX								
X								

Planskiss

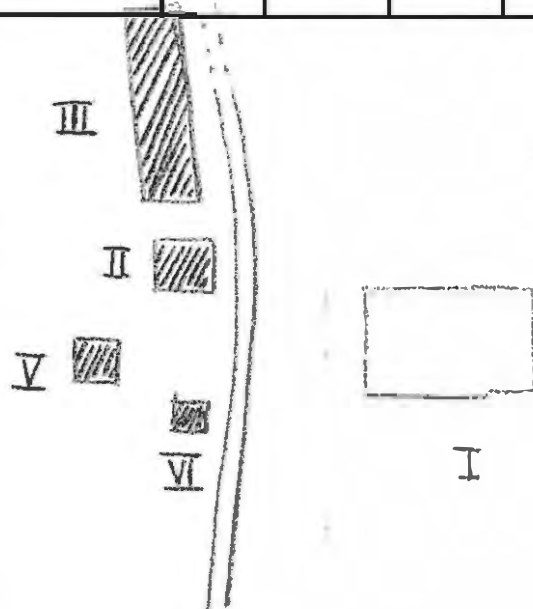

BYGGNAD SINVENTERING 1975

S-län CL

Kommun ..... Arvika ..... Församl. .... Arvika Västra ..... Datum ..... 15/7 .....

Fastighet ..... Stg. 6046 ..... Rackstad ..... Film nr ..... A 283,284 .....

Gårdsnamn ..... Karta ..... 11 c 4 e .....

Anl. art ..... bostadsfastighet .....

Uppgiftslämnare ..... Åtgärder erfordras

Litteratur ..... stomme .....

Anteckn. .... fasad .....

..... taktäckn. ....

Hus nr	Husets funktion	Byggmtr	Fasad mtr	Färg	Taktäckn.	Int. bes.	Byggnadsår	Kommentar
I	boningshus	B	SLL	FR	2T	B+U	1925-35	
II	uthus, lillstuga	T/B	GLL	FR	2T	B	1925-50	
III	stolpbod	T	-	FR	3T	B	1825-75	
IV	stolpbod	T	-	FR	2T	B	1850-75	
V	avträde	B	-	FR	P(X)	B	1925-50	
VI								
VII								
VIII								
IX								
X								

Planskiss

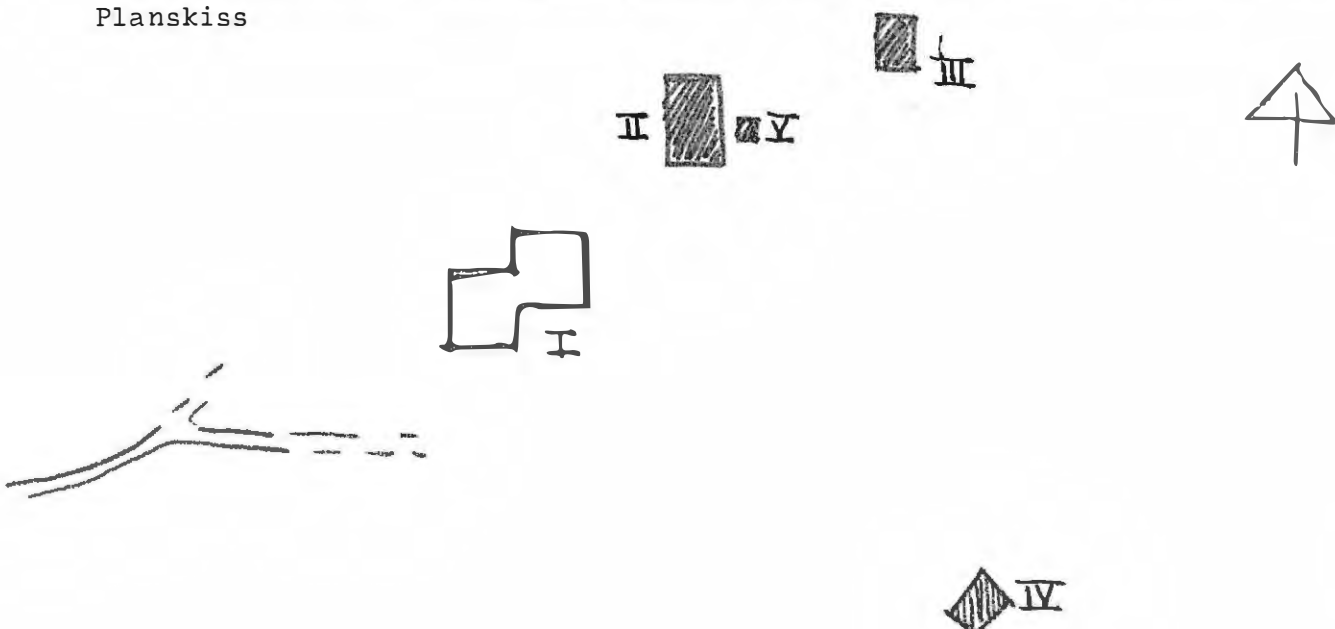

Kommun ..... Arvika ..... Församl. .... Arvika Västra ..... Datum ..... 8/8 .....  
 Fastighet ..... Stg. 6080 ..... Film nr ..... A 426 .....  
 Gårdsnamn ..... Karta ..... 11 C 4 d .....  
 Anl. art ..... kapell, bostadsfastighet .....  
 Uppgiftslämnare ..... Åtgärder erfordras .....  
 Litteratur ..... stomme .....  
 Anteckn. .... fasad .....  
 taktäckn. ....

Hus nr	Husets funktion	Byggmtr	Fasad mtr	Färg	Taktäckn.	Int. bes.	Byggnadsår	Kommentar
I	kapell	T	Et/SPS	OV	P(X)		1906-07	U
II	vedskapskjul	B	SSP	FR	P(X)		1930-40	U
III								
IV								
V								
VI								
VII								
VIII								
IX								
X								

Planskiss

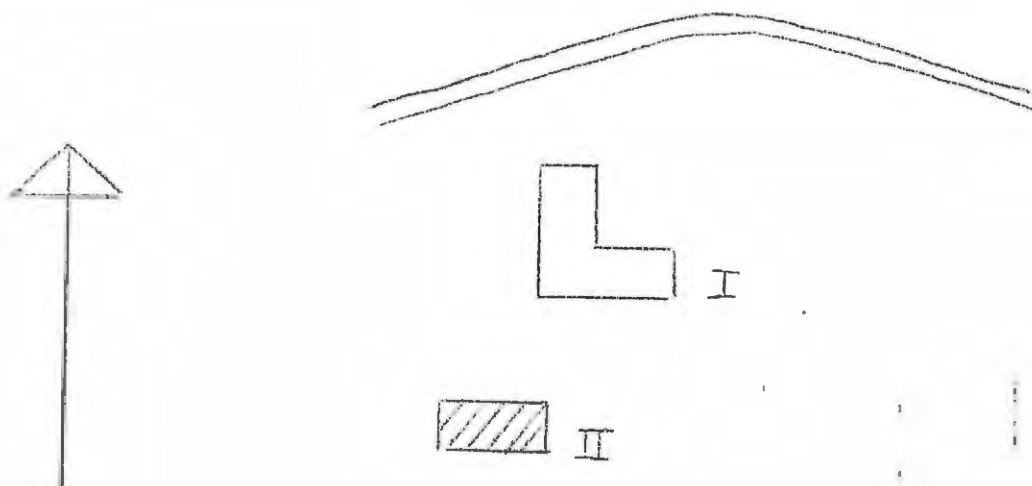

Kommun ..... Arvika ..... Församl. .... Arvika Västra ..... Datum ..... 1/8 .....

Fastighet ..... Stg. 6081 Västra Speke ..... Film nr ..... A 351 .....

Gårdsnamn ..... Karta ..... 11 C 5 d .....

Anl. art ..... bondgård .....

Uppgiftslämnare ..... Åtgärder erfordras

Litteratur ..... stomme .....

Anteckn. .... fasad .....

..... taktäckn. ....

Hus nr	Husets funktion	Byggmtr	Fasad mtr	Färg	Taktäckn.	Int. bes.	Byggnads-år	Kommentar
I	boningshus	B	SLL	FR	2T	U	1953	förra boningshuset nerbrunne
II	ladugård	B/Tg	slät	FR	P(X)	U	1910-15	
III	lada	T/B	-	FR	P(X)	U	1910-14	
IV	stolpbod	T	SLL	FR	2T	U	1875-1900	
V								
VI								
VII								
VIII								
IX								
X								

Planskiss

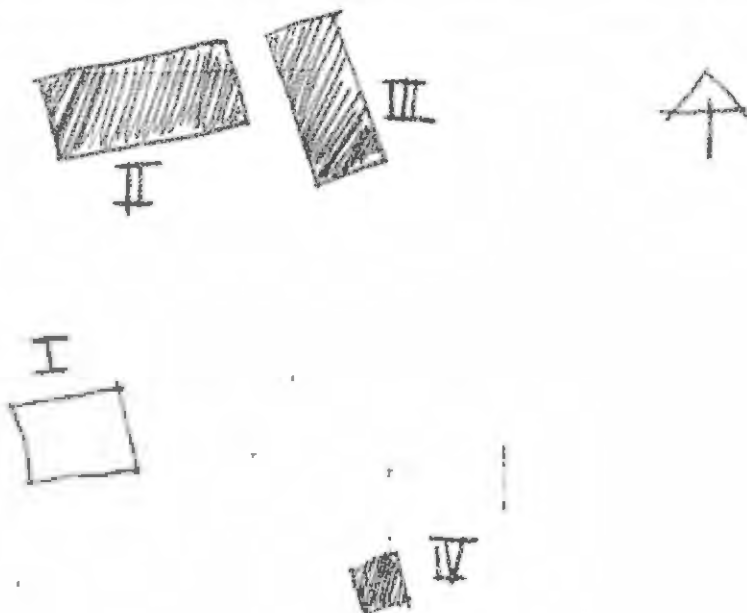

## Arvika västra

Kommun ..... Arvika ..... Församl. .... ~~Arvika~~ ..... Datum ..... 21/8 .....

Fastighet ..... ~~Arvika västra~~ <sup>Stg</sup> ..... 6095 ..... Film nr ..... A 475 .....

Gårdsnamn ..... ..... Karta ..... 11 C 4 c .....

Anl. art ..... Jösseforsens kraftverk ..... Åtgärder erfordras

Uppgiftslämnare ..... ..... stomme .....

Litteratur ..... ..... fasad .....

Anteckn. .... taktäckn. ....

Hus nr	Husets funktion	Byggmtr	Fasad mtr	Färg	Taktäckn.	Int. bes.	Byggnads-år	Kommentar
I	kraftverk	Tg	sprit	Bg/ Grå	P(Grå)	L	1948-51	urspr. 1908
II	kraftverk	KgS	-	Bg	P(Grå)	L	1948-51	
III								
IV								
V								
VI								
VII								
VIII								
IX								
X								

Planskiss

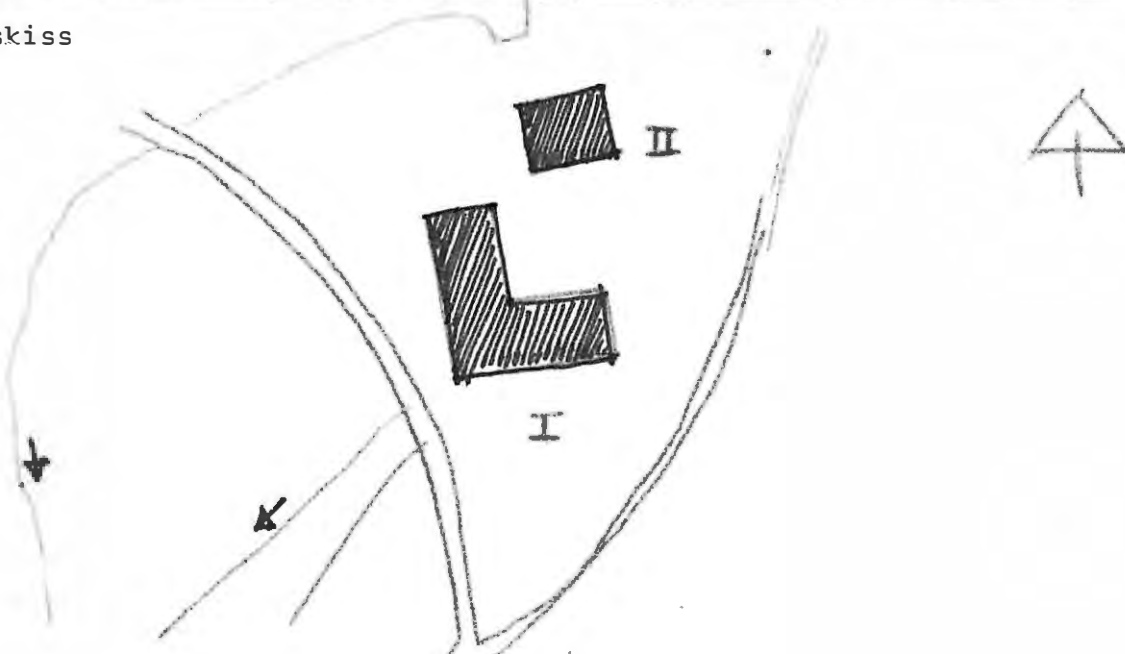

BYGGNAD SINVENTERING 1975

S-län SÖE

Kommun ..... Arvika ..... Församl. .... Arvika Västra Datum ..... 17/7  
 Fastighet ..... Stg. 6096 ..... Film nr ..... A 246  
 Gårdsnamn ..... Karta ..... 11 C 2 e  
 Anl. art ..... f.d. skola .....  
 Uppgiftslämnare ..... Åtgärder erfordras  
 Litteratur ..... stomme .....  
 Anteckn. .... fasad .....  
 taktäckn. ....

Hus nr	Husets funktion	Bygg- mtr	Fasad mtr	Färg	Tak- täckn.	Int. bes.	Byggnads- år	Kommentar
I	skola	T	SLL	FR	SK		1912	ombyggt 1947
II	uthus	B	SLL	FR	P(X)		1912	
III								
IV								
V								
VI								
VII								
VIII								
IX								
X								

Planskiss

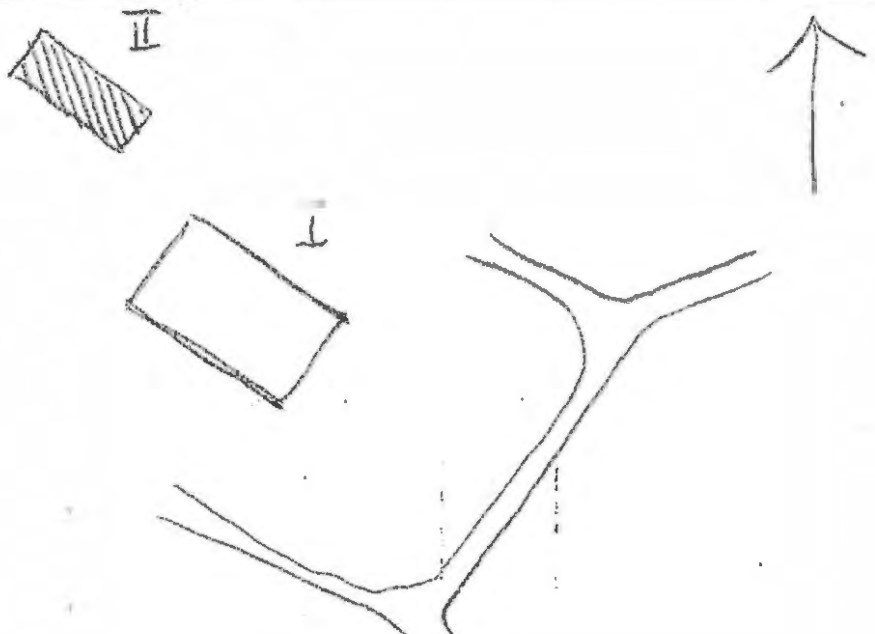

BYGGNAD SINVENTERING 1975

S-län 50F

Kommun ..... Arvika ..... Församl. .... Arvika Västra ..... Datum ..... 20/8 .....  
 Fastighet ..... Stg. 4099 Mellbyn ..... Film nr ..... A 472 .....  
 Gårdsnamn ..... Karta ..... 11 C 4 d .....  
 Anl. art ..... bostadsfastighet .....  
 Uppgiftslämnare ..... Åtgärder erfordras .....  
 Litteratur ..... stomme .....  
 Anteckn. .... fasad .....  
 taktäckn. ....

Hus nr	Husets funktion	Byggmtr	Fasad mtr	Färg	Taktäckn.	Int. bes.	Byggnadsår	Kommentar
I	boningshus	T	SLP	PG	SK	B	1870-1900	
II	vedbod	B	SLL	PR	P(X)	B	1930-60	
III								
IV								
V								
VI								
VII								
VIII								
IX								
X								

Planskiss

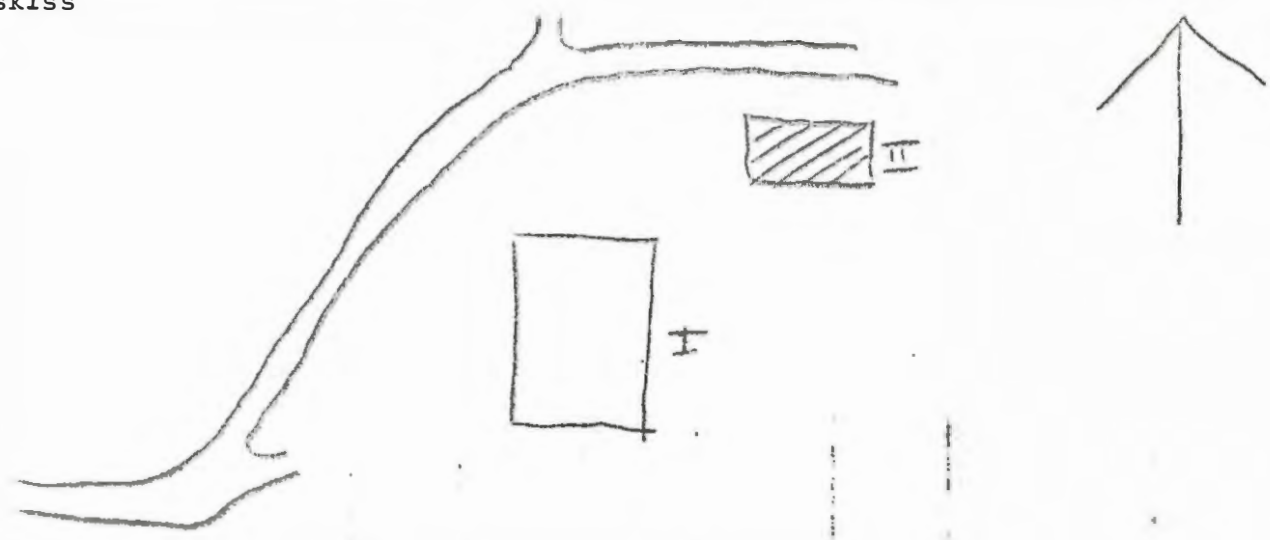

Kommun ..... Arvika ..... Församl. .... Arvika västra ... Datum .. 15/7 .....

Fastighet ..... Stg 6100 ..... Film nr A 243 .....

Gårdsnamn ..... Karta .. 11 C 3 f .....

Anl. art ..... sommarbostad .....

Uppgiftslämnare ..... Åtgärder erfordras

Litteratur ..... stomme .....

Anteckn. .... härbre från Köla ..... fasad .....

..... taktäckn. ....

Hus nr	Husets funktion	Byggmtr	Fasad mtr	Färg	Tak-täckn.	Int. bes.	Byggnads-år	Kommentar
I	boningshus	T/B	GLL	FR	P(X)		1770-1820 B	tillb. och demolerad
II	billstuga	B	SSP	FR	P(X)		1930-60 B	
III	hemli ghus	B	SSP	FR	papp		1930-70 B	
IV								
V								
VI								
VII								
VIII								
IX								
X								

Planskiss

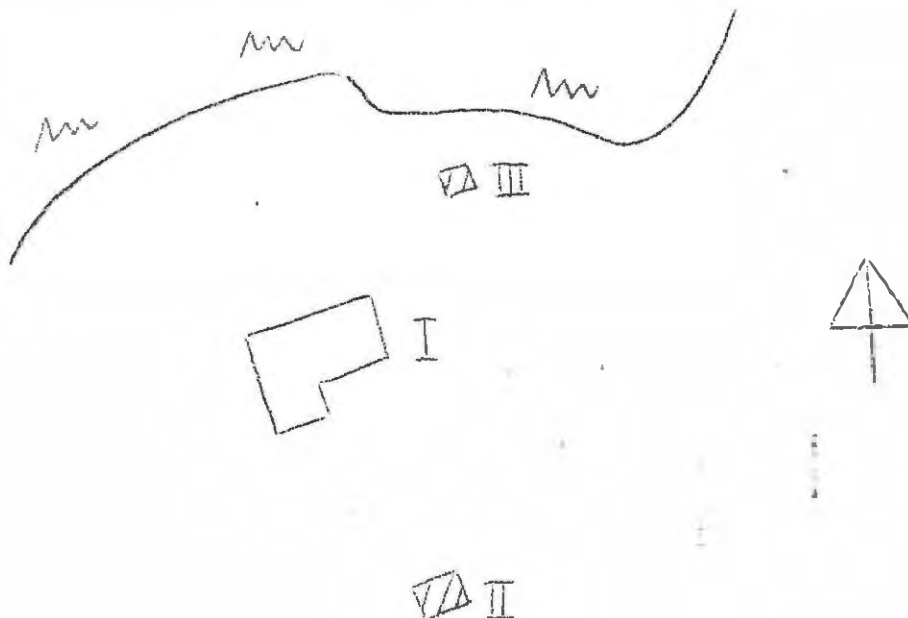

Kommun ..... Arvika ..... Församl. .... Arvika västra ..... Datum ..... 15/7 .....

Fastighet ..... Stg 6101 ..... Film nr ..... A 243 .....

Gårdsnamn ..... Haglyckan ..... Karta ..... 11 C 3 F .....

Anl. art ..... bondgård .....

Uppgiftslämnare .....

Litteratur .....

Anteckn. ....

Åtgärder erfordras  
 stomme .....  
 fasad .....  
 taktäckn. ....

Hus nr	Husets funktion	Byggmtr	Fasad mtr	Färg	Taktäckn.	Int. bes.	Byggnads-år	Kommentar
I	boningshus	T	SLL	FR	2T	X	1850-1900 B	
II	ladugård	R/Tg	GSP/slat	FR	P(X)		1870-1920 B	
III	loge	B	GSP/SLE	FR	P(X)		1870-1920 B	
IV	visthus	B	SLL	FR	P(X)		1870-1920 B	
V	jordkällare	S	-	-	papp		1870-1920 B	
VI	garage	B	SLL	FR	P(X)		1930-70 B	
VII								
VIII								
IX								
X								

Planskiss

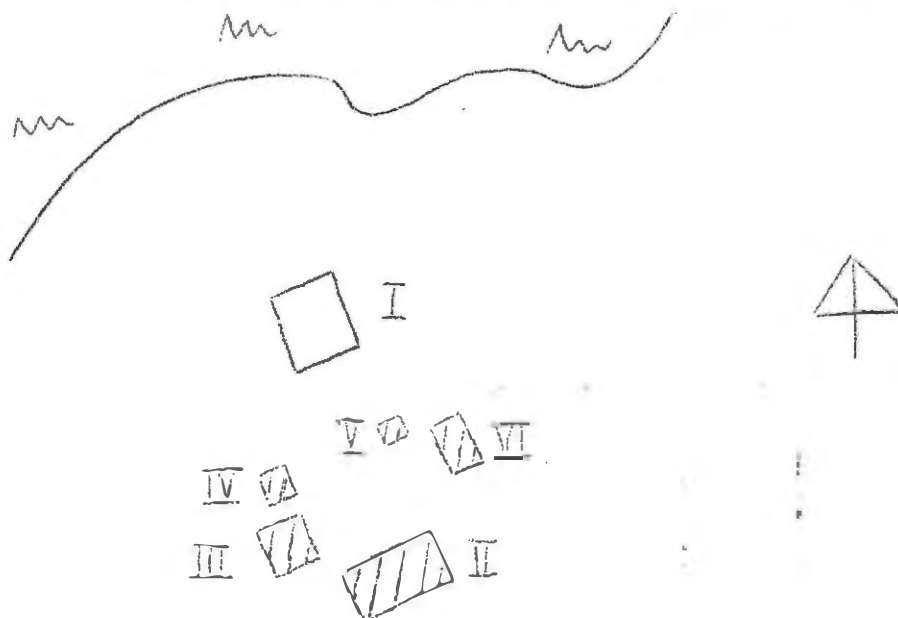

BYGGNADSINVENTERING 1975

S-län 01

Kommun ..... Arvika ..... Arvika Västra ..... Datum ..... 17/7  
 Församl. .... Stålsberga ..... Film nr ..... A 290  
 Fastighet ..... Stg. 6116 ..... Karta ..... 11 C 4 e  
 Gårdsnamn ..... jordbruk .....  
 Anl. art .....  
 Uppgiftslämnare ..... Åtgärder erfordras  
 Litteratur ..... stomme .....  
 Anteckn. .... fasad .....  
 taktäckn. ....

Hus nr	Husets funktion	Bygg- mtr	Fasad mtr	Färg	Tak- täckn.	Int. bes.	Byggnads- år	Kommentar
I	boningshus	T	SLL	OG	SK	B	1900-25	
II	ladugård	B/Tg	-	FR	P(X)	B	1920-40	
III								
IV								
V								
VI								
VII								
VIII								
IX								
X								

Planskiss

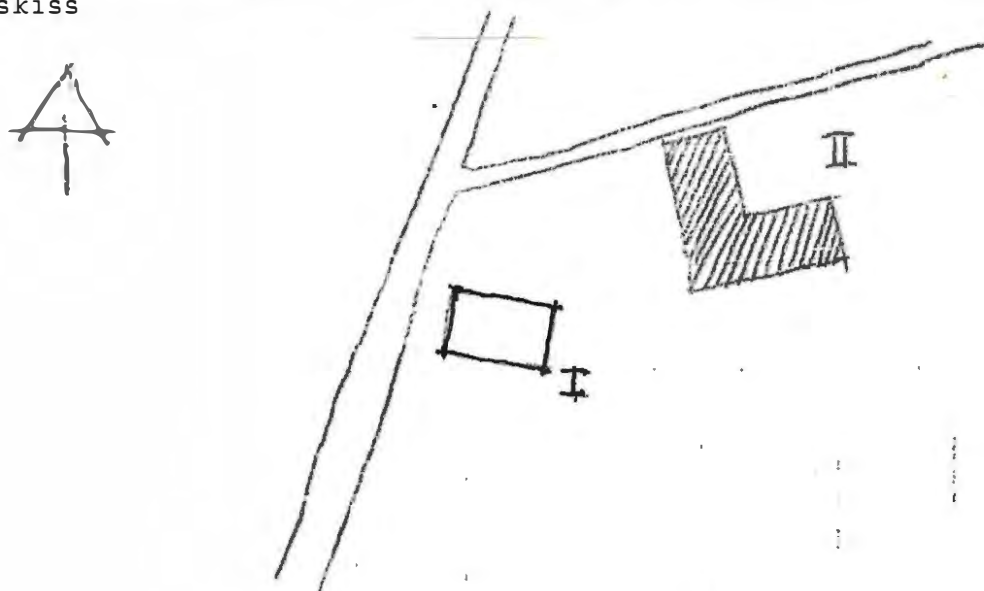

Kommun ..... Arvika ..... Församl. .... Arvika Västra ..... Datum ..... 20/8  
 Fastighet ..... Stg. 6119 ..... Film nr ..... A 472  
 Gårdsnamn ..... Karta ..... 11 C 4 d  
 Anl. art ..... f.d. bondgård .....  
 Uppgiftslämnare .....  
 Litteratur .....  
 Anteckn. ....

Åtgärder erfordras  
 stomme .....  
 fasad .....  
 taktäckn. ....

Hus nr	Husets funktion	Byggmtr	Fasad mtr	Färg	Taktäckn.	Int. bes.	Byggnadsår	Kommentar
I	boningshus	T	SLP	X	P(X)	B	1840-80	under rep.
II	ladugård	riven						
III	garage	rivet						
IV	magasin	T	SLP	FR	P(X)	B	1840-70	
V	garage	B	-	FR	P(X)	B	1920-50	
VI								
VII								
VIII								
IX								
X								

Planskiss

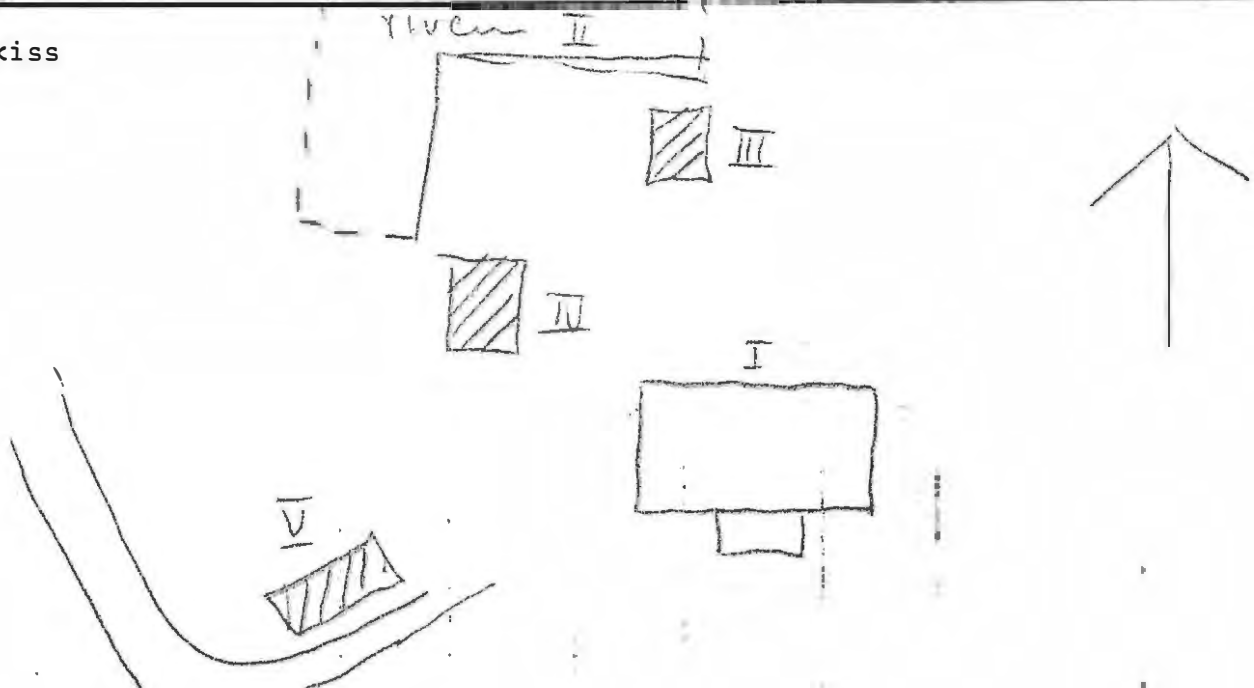

Kommun ..... **Arvika** ..... Församl. .... **Arvika Västra** ..... Datum ..... **9/7**

Fastighet ..... **Stg. 6126** ..... Film nr ..... **A 277**

Gårdsnamn ..... **Källaren** ..... Karta ..... **11 C 4 e**

Anl. art ..... **bondgård** .....

Uppgiftslämnare ..... **Erik Magnusson, ägare** ..... Åtgärder erfordras  
stomme .....

Litteratur .....

Anteckn. .... **boningshuset ursprungligen hus med överbyggnad** ..... fasad .....

..... **träfasad, rödfärgat** ..... taktäckn. ....

Hus nr	Husets funktion	Bygg- mtr	Fasad mtr	Färg	Tak- täckn.	Int. bes.	Byggnads- år	Kommentar
I	boningshus	T	rapp	G	2T	B+U	1825-75	ombyggt två ggr 1914 och 1943
II	stolpbod	T/B	-	FR	Et	B+U	1825-75	
III	lekstuga	B	SLL	IB	P(X)	U	1945-55	
IV	brygghus	Tg	-	SBg	P(X)	U	1930-40	
V	garage	B	SLL	FR	P(Gö)	U	1930-40	
VI	vagnslider, stall	T/B	SLL	FR	P(X)	B+U	1900-25	
VII	vagnslider	B	-	FR	P(X)	B+U	1900-25	
VIII	ladugård	B/Tg	sprit	FR/V	S	B+U	1875-25	
IX	jordkällare	S	-	-	-	B	1900-25	
X								

Planskiss

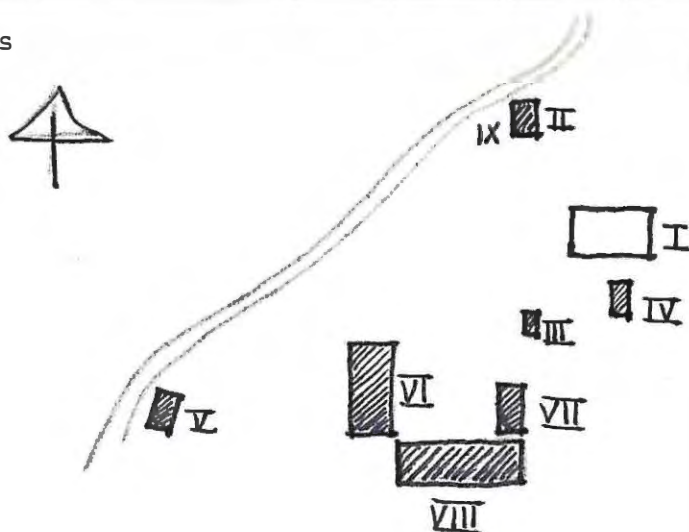

Kommun ..... **Arvika** ..... Församl. .... **Arvika Västra** ..... Datum ..... **7/8** .....

Fastighet ..... **Stg. 6145** ..... **P** ..... Film nr ..... **A 422** .....

Gårdsnamn ..... ..... Karta ..... **11 C 4 d** .....

Anl. art ..... **p.d. torp, öde** .....

Uppgiftslämnare ..... Åtgärder erfordras

Litteratur ..... stomme .....

Anteckn. .... fasad .....

..... taktäckn. ....

Hus nr	Husets funktion	Byggmtr	Fasad mtr	Färg	Taktäckn.	Int. bes.	Byggnadsår	Kommentar
I	bostad	T	SLI	FR	P(X)		1850-1900	B
II	källarstuga	S/Tg	SLP	R/FR	P(X)		1850-1900	B
III								
IV								
V								
VI								
VII								
VIII								
IX								
X								

Planskiss

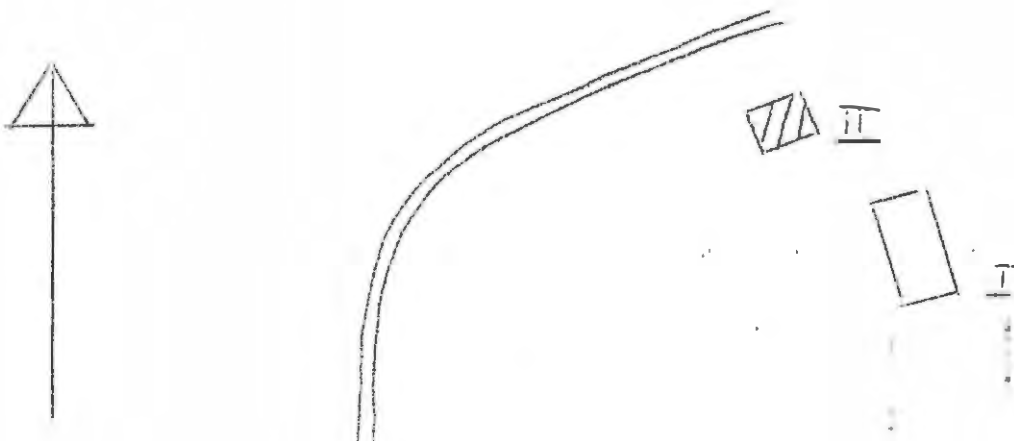

Kommun ..... Arvika ..... Församl. .... Arvika Västra ..... Datum ..... 7/8 .....

Fastighet ..... Stg. 6145 ..... Film nr ..... A 422 .....

Gårdsnamn ..... Åsen ..... Karta ..... 11 C 4 d .....

Anl. art ..... bondgård .....

Uppgiftslämnare ..... ägare ..... Åtgärder erfordras

Litteratur ..... stomme .....

Anteckn. .... fasad .....

..... taktäckn. ....

Hus nr	Husets funktion	Byggmtr	Fasad mtr	Färg	Taktäckn.	Int. bes.	Byggnadsår	Kommentar
I	bostad	T	SLL	FR	SK		1875-1890	U
II	lillstuga	T	SLL/SSP	FR	P(G8)		1880-90	U
III	stolpbod, bod/skjul	T/B	-	FR	SE/P(X)		1850-90	U
IV	garage	B	-	FR	P(X)		1955	U
V	ladugård, loge	T/B/KS	-	FR/X	p(X)		1880, 1937, 1961	U
VI	källare	S	SSP	FR	P(X)		1875-90	U
VII	grishus	T	-	FR	P(X)		1880-1910	B
VIII	småfåhus	B	-	FR	P(X)		1900-30	B
IX								
X								

## Planskiss

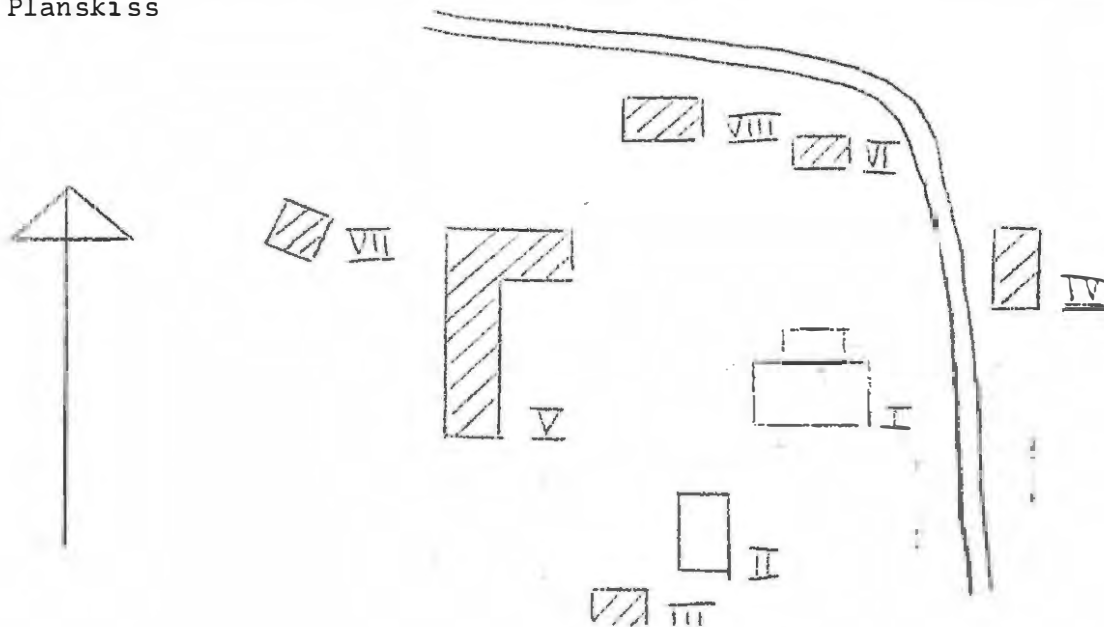

Kommun ..... Arvika ..... Församl. .... Arvika Västra ..... Datum ..... 7/8 .....  
 Fastighet ..... Stg 6146 ..... Film nr ..... A 419 .....  
 Gårdsnamn ..... Lillåsen ..... Karta ..... 11 C 4 d .....  
 Anl. art ..... bondgård .....  
 Uppgiftslämnare ..... ägare ..... Åtgärder erfordras  
 Litteratur ..... stomme .....  
 Anteckn. .... fasad .....  
 taktäckn. ....

Hus nr	Husets funktion	Bygg- mtr	Fasad mtr	Färg	Tak- täckn.	Int. bes.	Byggnads- år	Kommentar
I	bostad	T	SSP/SL	OV	SK/P(X)		1875-85	U
II	stolphod	T	-	FR	P(X)		1875-85	U
III	vedskjul	B	-	FR	P(X)		1875-85	U
IV	ladugård	T/B/S	-	FR/V	P(X)		1875-85	U
V	källarstuga	T/S	SLL/SSP	FR	P(X)		1875-85	U
VI	småfåhus	T/B	-	FR	P(X)		1875-85	U
VII								
VIII								
IX								
X								

Planskiss \*

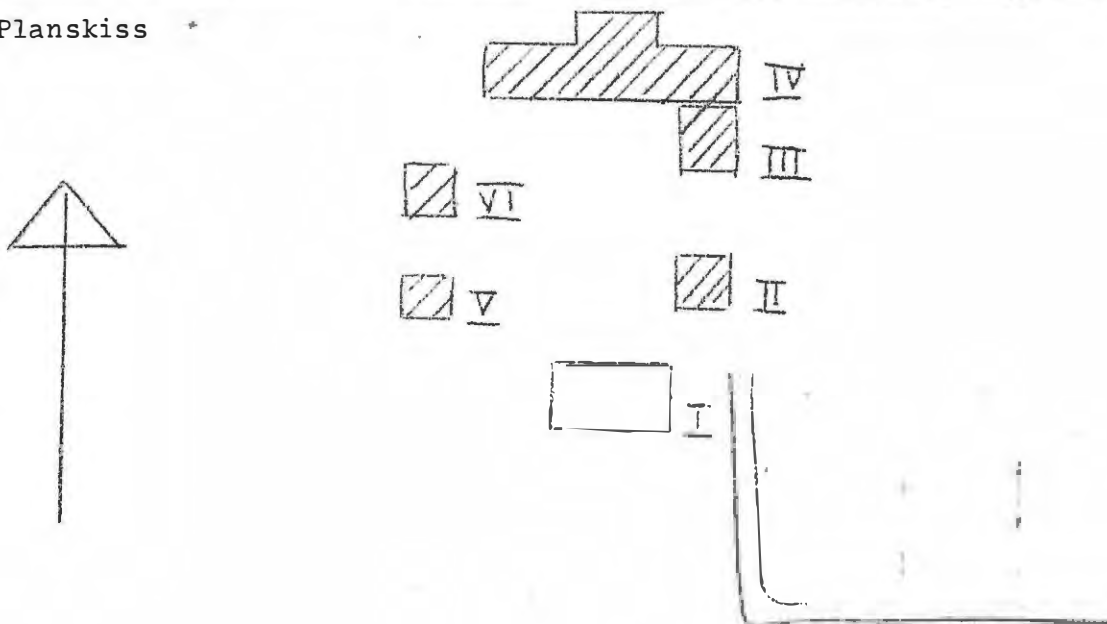

Kommun ..... **Arvika** ..... Församl. .... **Arvika västra** ... Datum ... **14/7** .....

Fastighet ..... **Stg 6162 Pålård** ..... Film nr **A. 240** .....

Gårdsnamn ..... **Lillåsen** ..... Karta ... **11.C.3.e** ...

Anl. art ..... **bondgård** .....

Uppgiftslämnare **Frank Levin (ägare)** .....

Litteratur .....

Anteckn. ....

Åtgärder erfordras  
 stomme .....  
 fasad .....  
 taktäckn. ....

Hus nr	Husets funktion	Byggmtr	Fasad mtr	Färg	Taktäckn.	Int. bes.	Byggnads-år	Kommentar
I	boningshus	T	SLP	OV	skiffer	X	1848 U	
II	loge	B/T	SSP	FR	stick/P(X)		1830-80 B	
III	magasin	B	SLL/SSP	FR	P(X)		1955 U	tillbyggd på 1970-talet
IV	garage	B	SLL	lBr	P(X)		1950-70 B	
V	uthus	Tg	slät	SV	P(X)		1850-1900 B	
VI	jordkällare	S	-	-	P(X)		1850-1900 B	
VII	ladugård	T/S/B	slät/SLP	FR	skiffer/P(X)		1865 U	delvis avstyc. fr. Stg 4386
VIII								
IX								
X								

## Planskiss

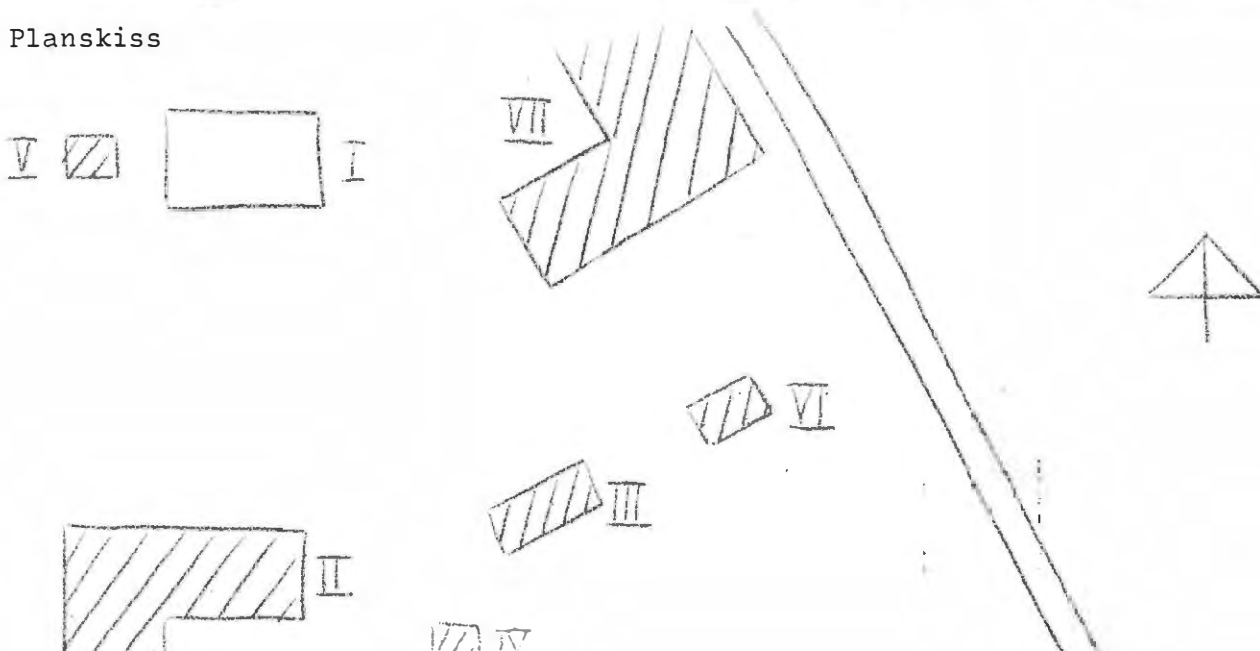

BYGGNADSINVENTERING 1975

S-län CL

Kommun ..... Arvika ..... Församl. .... Arvika Västra ..... Datum ... 31/7 .....

Fastighet ..... Stg. 6282 Långvak ..... Film nr ... A. 341 .....

Gårdsnamn ..... Soltorpet ..... Karta ... 11.C 3 f. ....

Anl. art ..... f.d. torp, nu boningshus (sommar) .....

Uppgiftslämnare ..... Åtgärder erfordras

Litteratur ..... stomme .....

Anteckn. .... fasad .....

..... taktäckn. ....

Hus nr	Husets funktion	Byggmtr	Fasad mtr	Färg	Taktäckn.	Int. bes.	Byggnadsår	Kommentar
I	boningshus	T/B	SLP/SLL	FR	2T	U	1825-75	tillbyggt 1940-70
II	uthus	B	SLP	FR	Et(S)	U	1950-75	
III	källare	KS	slät	Gö	P(Gö)	U	1950-75	
IV								
V								
VI								
VII								
VIII								
IX								
X								

Planskiss



Kommun ..... Arvika ..... Församl. .... Arvika Västra ..... Datum ..... 22/7 .....

Fastighet ..... Stg. 6285 ..... Film nr ..... A 96,327 .....

Gårdsnamn ..... Nedre Väststuga ..... Karta ..... 11 C 5 e .....

Anl. art ..... jordbruk ..... Åtgärder erfordras

Uppgiftslämnare ..... Bengt Wahlund, ägare ..... stomme .....

Litteratur ..... fasad .....

Anteckn. .... *Perström* ..... taktäckn. ....

Hus nr	Husets funktion	Byggmtr	Fasad mtr	Färg	Taktäckn.	Int. bes.	Byggnads-år	Kommentar
I	boningshus	T	SLP	FR	SK	U	1824	med jordkällare byggd 1950
II	stolpbod	T	SLL	FR	P(X)	U	1825-50	
III	ladugård, loge	Tg/B	-	FR	P(X)	U	1937	
IV	garage	B	-	FR	P(G&)	U	1964	
V	jordkällare	S	-	-	-	U	1824	
VI								
VII								
VIII								
IX								
X								

Planskiss

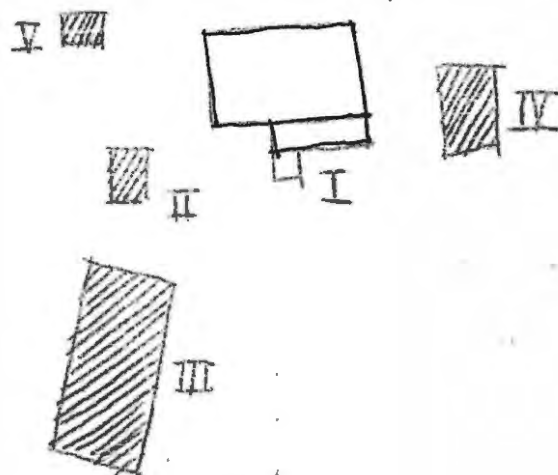

BYGGNAD SINVENTERING 1975

S-län EO

Kommun ..... **Arvika** ..... Församl. .... **Arvika Västra** ..... Datum ..... **13/8** .....  
 Fastighet ..... **Stg. 6322** ..... Film nr ..... **A 478** .....  
 Gårdsnamn ..... **Oppstuga** ..... Karta ..... **11 C 4 d** .....  
 Anl. art ..... **f.d. bondgård. bostadsfastighet** .....  
 Uppgiftslämnare .....  
 Litteratur .....  
 Anteckn. ....  
 Åtgärder erfordras  
 stomme .....  
 fasad .....  
 taktäckn. ....

Hus nr	Husets funktion	Byggmtr	Fasad mtr	Färg	Taktäckn.	Int. bes.	Byggnadsår	Kommentar
I	boningshus	T	SLL/SFS	FR	2T		1840-70	B
II	bod	T	StockP	3Br	P(X)		1950-60	+/ inne- Usluter en aldre bod.
III								
IV								
V								
VI								
VII								
VIII								
IX								
X								

Planskiss

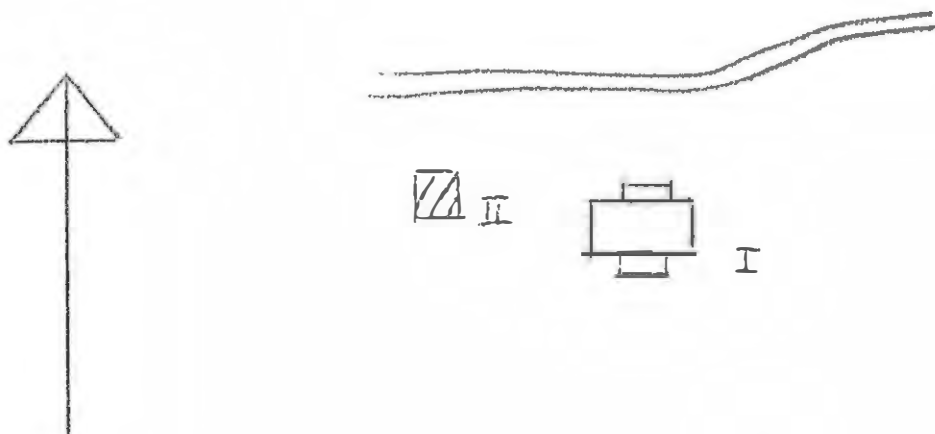

Kommun ..... Arvika ..... Församl. .... Arvika Västra Datum ..... 20/8 .....

Fastighet ..... Stg ..... a Arvika Dottevik I Film nr ..... A 469 .....

Gårdsnamn ..... Hagen ..... Karta ..... 11 C 3 c .....

Anl. art ..... bondgård .....

Uppgiftslämnare .....

Litteratur .....

Anteckn. ....

Åtgärder erfordras  
 stomme .....  
 fasad .....  
 taktäckn. ....

Hus nr	Husets funktion	Byggmtr	Fasad mtr	Färg	Taktäckn.	Int. bes.	Byggnadsår	Kommentar
I	boningshus	T	LFS/SFS	OG	SK		U 1900-10	
II	boningshus	Tg/B	SLL	FR	SK		U 1915	
III	ladugård	<sup>T</sup> Tg/B	SLL	FR	P(X)		U 1912	
IV	magasin	T	SLL	FR	P(X)		U 1912	
V								
VI								
VII								
VIII								
IX								
X								

Planskiss

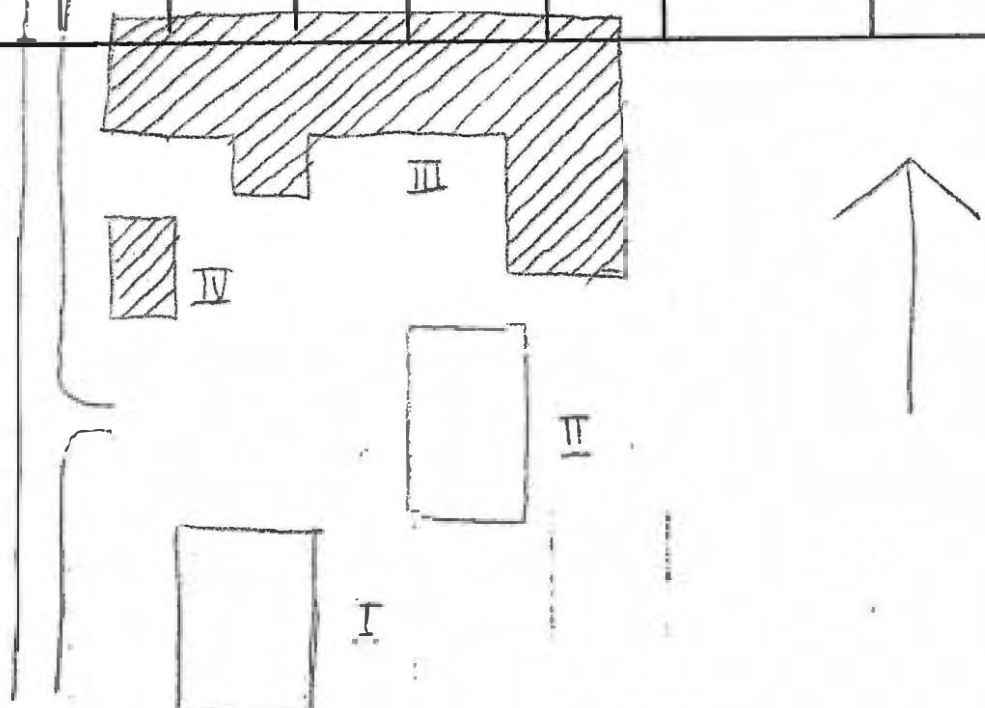

Kommun ..... Arvika ..... Församl. .... Arvika Västra ..... Datum ..... 20/8  
 Fastighet ..... Stg. .... a Arvika Dottevik II ..... Film nr ..... A 470  
 Gårdsnamn ..... Karta ..... 11 C 3 c  
 Anl. art ..... bostadsfastighet .....  
 Uppgiftslämnare ..... Åtgärder erfordras  
 Litteratur ..... stomme .....  
 Anteckn. .... fasad .....  
 taktäckn. ....

Hus nr	Husets funktion	Byggmtr	Fasad mtr	Färg	Taktäckn.	Int. bes.	Byggnadsår	Kommentar
I	boningshus	T	SLP	FR	BT		1965-75	stommen ant. äldre
II	garage	B	-	X	P(X)		"	
III								
IV								
V								
VI								
VII								
VIII								
IX								
X								

Planskiss

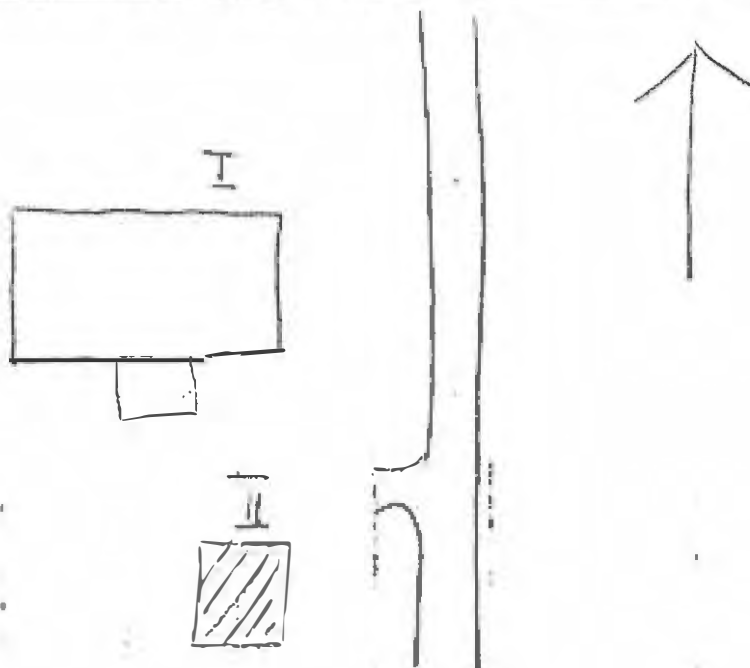

Kommun ..... Arvika ..... Församl. .... Arvika Västra ..... Datum .. 13/8 .....

Fastighet ..... Stg E ..... Film nr A 478 .....

Gårdsnamn ..... Lövåsen ..... Karta ..... 11 C 4 d .....

Anl. art ..... bostadsfastighet .....

Uppgiftslämnare ..... ägare ..... Åtgärder erfordras

Litteratur ..... stomme .....

Anteckn. .... fasad .....

..... taktäckn. ....

Hus nr	Husets funktion	Byggmtr	Fasad mtr	Färg	Taktäckn.	Int. bes.	Byggnadsår	Kommentar
I	boningshus	T/B	SLL	FR	ZT/P(X)		1924	J
II	verkstad	T/B	SLL/papp	IBr	Et/P(Grö)		1935	J
III	garage	B	SLL/SLP	IBr	P(X)		1924	J
IV								
V								
VI								
VII								
VIII								
IX								
X								

Planskiss

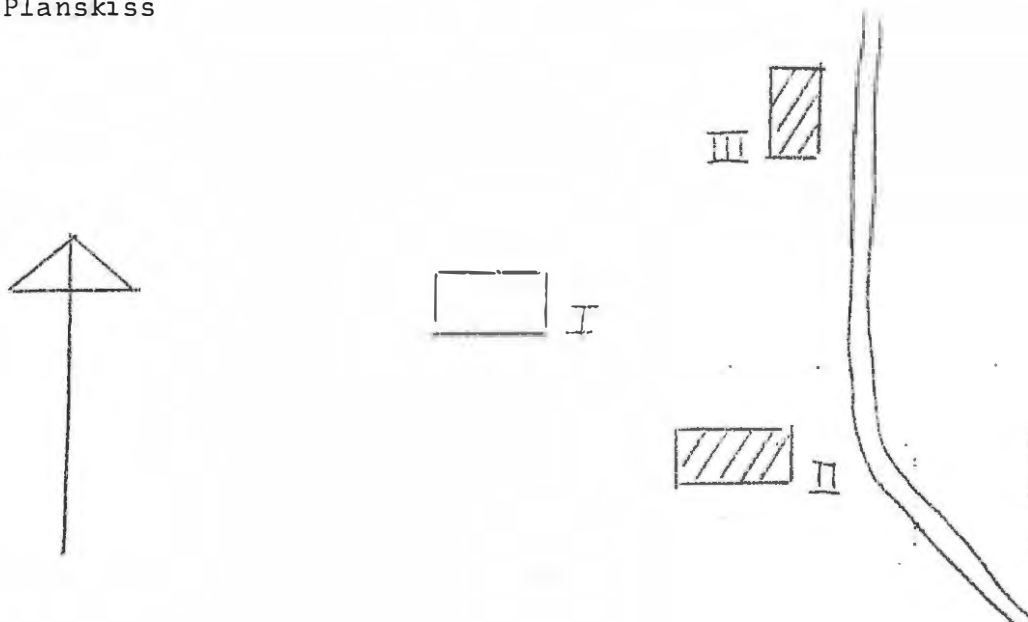

Kommun ..... **Arvika** ..... Församl. .... **Arvika Västra** ... Datum .. **11/8** .....

Fastighet ..... **Stg. F** ..... Film nr **A 449** .....

Gårdsnamn ..... Karta **11 C 4 d** .....

Anl. art ..... **Kärrmossen skola, bostadsfastighet** .....

Uppgiftslämnare ..... Åtgärder erfordras

Litteratur ..... stomme .....

Anteckn. .... fasad .....

..... taktäckn. ....

Hus nr	Husets funktion	Byggmtr	Fasadmtr	Färg	Taktäckn.	Int. bes.	Byggnadsår	Kommentar
I	skolhus	T	SLL	FR	SK		1910-30	B
II	skolhus	T	SLL	FR	SK/P(X)		1900-30	B
III	avträde	B	SLL	FR	P(X)		1910-40	B
IV	garage	B	SLL	FR	P(X)		1920-40	B
V								
VI								
VII								
VIII								
IX								
X								

Planskiss

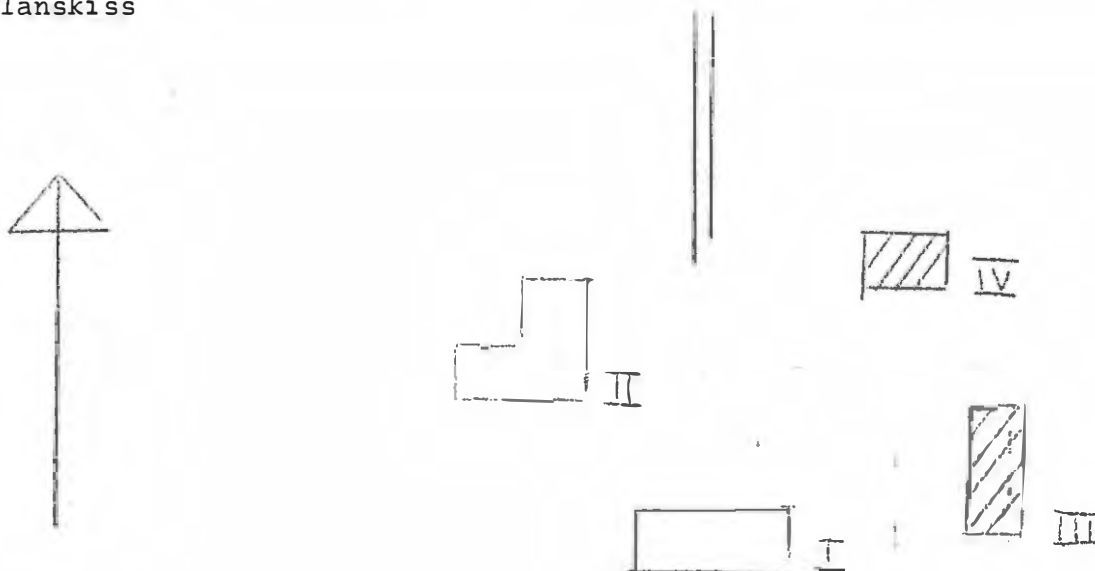

Arvika Kommun ..... Arvika Västtra Församl. ....  
 Fastighet ..... Stg. C (Dottevik 10, 790)  
 Gårdsnamn .....  
 Anl. art ..... småbåtshamn, bostadsfastighet  
 Uppgiftslämnare ..... ägaren  
 Åtgärder erfordras .....  
 Litteratur .....  
 Fasad .....  
 Anteckn. ....  
 taktäckn. ....

Hus nr	Husets funktion	Bygg- mtr	Fasad mtr	Färg	Tak- täckn.	Int. bes.	Byggnads- år	Kommentar
I	boningshus	Tg/B rapp/	glat	V	Et		1910 U	
II	varv	T/B	SFS	FR	P(X)		1904 U	
III	båthus	T/B	SFS/SFS	FR	P(X)		1920-30 U	
IV	båthus	B	-	FR	P(X)		1920-30 U	
V	avtråde, skjut	B	-	FR	P(X)		1920-40 B	

Planskiss

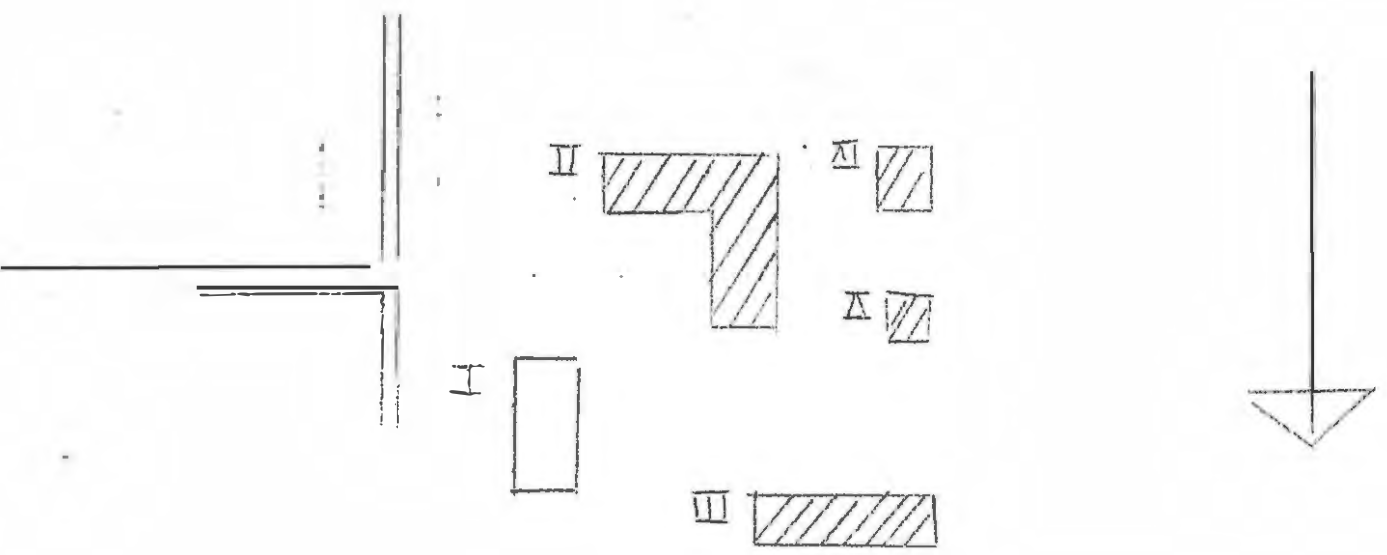

Kommun ..... Arvika ..... Försmåll ..... Arvika Västra  
 Fastighet ..... Sfg. A (3687) Gräninge  
 Gårdsnamn ..... (Gräninge)  
 Anl. art ..... postadsfastighet  
 Uppgiftslämnare .....  
 Litteratur .....  
 Anteckn. ....  
 Datum ..... 11/8  
 Film nr ..... A 450  
 Karta ..... 11 C 4 d  
 Atgärder erfordras .....  
 stomme .....  
 fasad .....  
 taktäckn. ....

Hus nr	Husets funktion	Bygg- mtr	Fasad mtr	Färg	Tak- täckn.	Int. bes.	Byggnads- år	Kommentar
I	boningshus	T	SLT/SLP	FR	P(Grö)		1940	U
II	uthus	B	-	FR	papp		1950-50	U
III								
IV								
V								
VI								
VII								
VIII								
IX								
X								

Planskiss

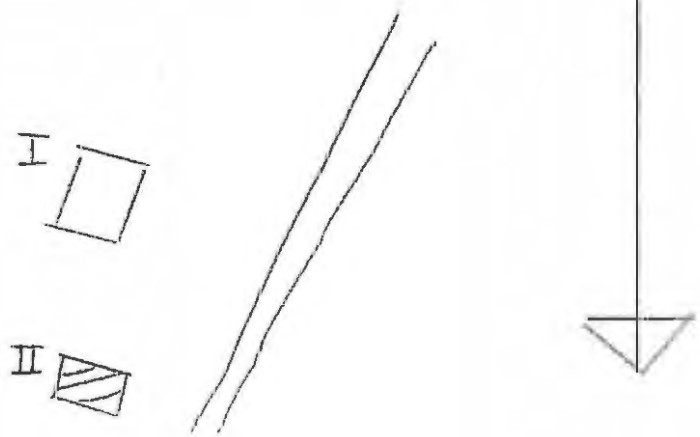

Kommun ..... Arvika, Arvika Västra Församl. .... Datum .. 11/8

Fastighet ..... Stg. Gräninge B. Film nr A 450

Gårdsnamn ..... Lillhem Karta .. 11 C 4 g

Anl. art ..... bostadsfastighet

Uppgiftslämnare ..... ägaren Atgärder erfordras

Litteratur ..... Anteckn. ....

fasad ..... taktäckn. ....

Hus nr	Husets funktion	Bygg- mtr	Fasad mtr	Färg	Tak- täckn.	Int. bes.	Byggnads- år	Kommentar
I	boningshus	T	SLL	FR	2P		1926	U
II	bod	B	-	FR	P(X)		1920-30	U
III	vedskjul, cykelskju	B	-	FR	P(X)		1930-40	U
IV								
V								
VI								
VII								
VIII								
IX								
X								

Planskiss

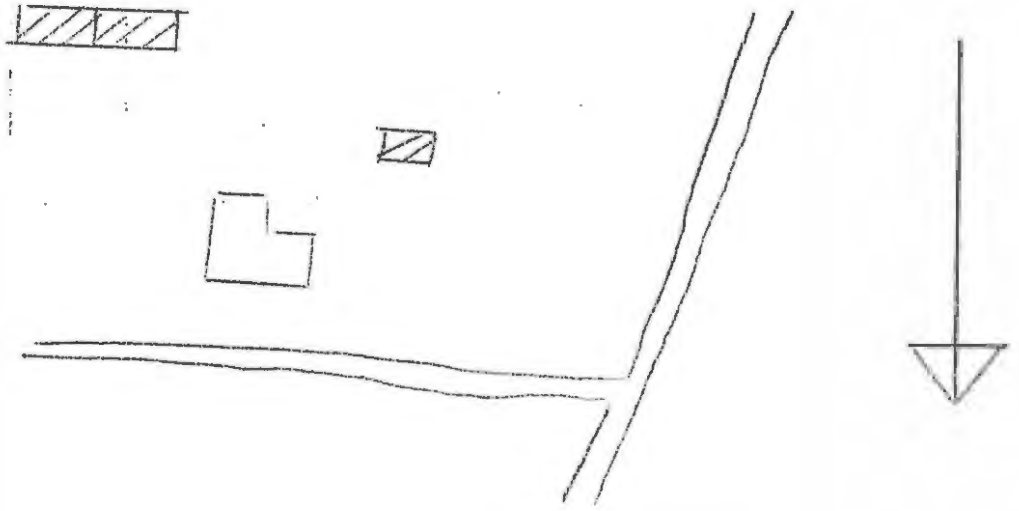

Kommun ..... Arvika ..... Församl. .... Arvika Västra ..... Datum ..... 11/8 .....  
 Fastighet ..... Graninge, Stg C ..... Film nr ..... A 450 .....  
 Gårdsnamn ..... Solberga ..... Karta ..... 11 C 4 d .....  
 Anl. art ..... bostadsfastighet .....  
 Uppgiftslämnare ..... ägaren ..... Åtgärder erfordras  
 Litteratur ..... stomme .....  
 Anteckn. .... fasad .....  
 taktäckn. ....

Hus nr	Husets funktion	Byggmtr	Fasad mtr	Färg	Taktäckn.	Int. bes.	Byggnadsår	Kommentar
I	boningshus	T	GLL/SBP	FR	P(X)		1920-t.	U
II	uthus, avtråde	B	-	FR	P(X)		1920-30	U
III								
IV								
V								
VI								
VII								
VIII								
IX								
X								

Planskiss

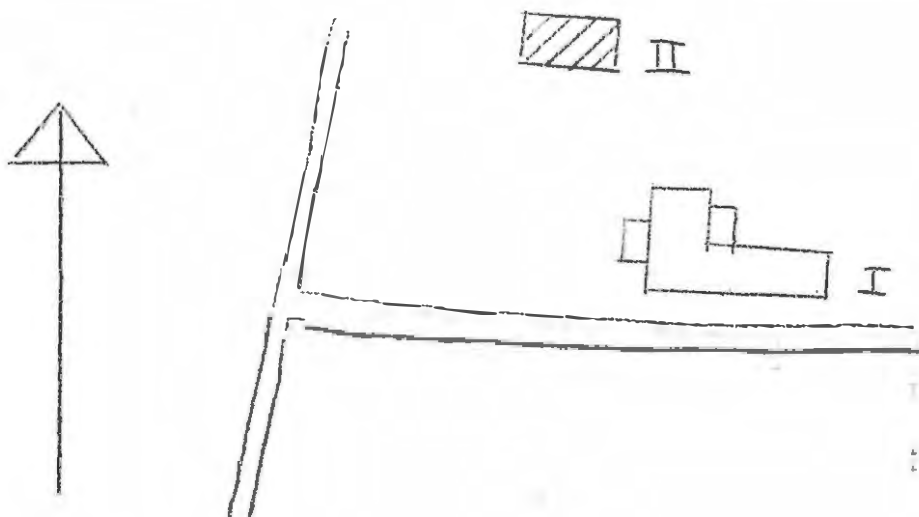

Kommun ..... Arvika ..... Församl. .... Arvika Västra ..... Datum .. 11/8 .....

Fastighet ..... Stg. Graninge d ..... Film nr A 450 .....

Gårdsnamn ..... Karta .. 11 C 4 d .....

Anl. art ..... bostadsfastighet .....

Uppgiftslämnare ..... ägaren ..... Åtgärder erfordras

Litteratur ..... stomme .....

Anteckn. .... fasad .....

..... taktäckn. ....

Hus nr	Husets funktion	Byggmtr	Fasad mtr	Färg	Taktäckn.	Int. bes.	Byggnadsår	Kommentar
I	boningshus	T	SSL	FR	papp		1922	U
II	uthus, avträde	B	-	FR	P(X)		1922	U
III								
IV								
V								
VI								
VII								
VIII								
IX								
X								

Planskiss

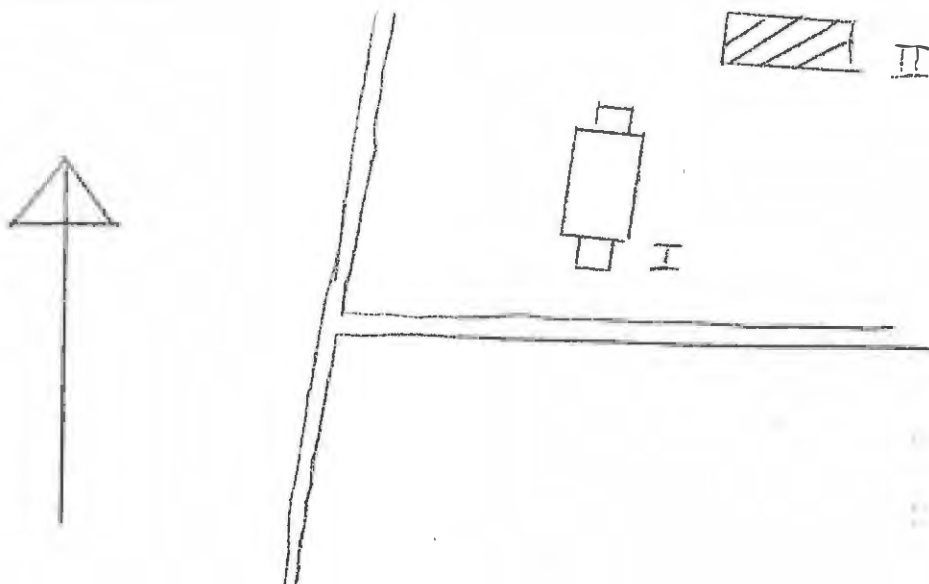

Kommun ..... Arvika ..... Församl. .... Arvika Västra ..... Datum ..... 13/8 .....  
 Fastighet ..... Stg. H (791) ..... Film nr ..... 454 .....  
 Gårdsnamn ..... Åsen ..... Karta ..... 11 C 3 d .....  
 Anl. art ..... bostadsfastighet .....  
 Uppgiftslämnare ..... ägare ..... Åtgärder erfordras  
 Litteratur ..... stomme .....  
 Anteckn. .... fasad .....  
 taktäckn. ....

Hus nr	Husets funktion	Bygg- mtr	Fasad mtr	Färg	Tak- täckn.	Int. bes.	Byggnads- år	Kommentar
I	boningshus	T	sprit/ papp	G	SK/P(X)		1903	U
II	uthus, avträde	B	SLP	FR	P(X)		1903	U
III								
IV								
V								
VI								
VII								
VIII								
IX								
X								

Planskiss



Kommun ..... **Arvika** ..... Församl. .... **Arvika Fästra** ..... Datum ..... **13/8** .....  
 Fastighet ..... **Stg. I** ..... Film nr ..... **A 454** .....  
 Gårdsnamn ..... Karta ..... **11 C 3 d** .....  
 Anl. art ..... **bestadsfastighet** .....  
 Uppgiftslämnare ..... Åtgärder erfordras  
 Litteratur ..... stomme .....  
 Anteckn. .... fasad .....  
 taktäckn. ....

Hus nr	Husets funktion	Byggmtr	Fasad mtr	Färg	Taktäckn.	Int. bes.	Byggnadsår	Kommentar
I	boningshus	T	GLP/SLL	FR	SK/P(X)		1880-1900	B
II	uthus, vedbod	B	-	FR	P(X)		1880-1910	B
III								
IV								
V								
VI								
VII								
VIII								
IX								
X								

Planskiss

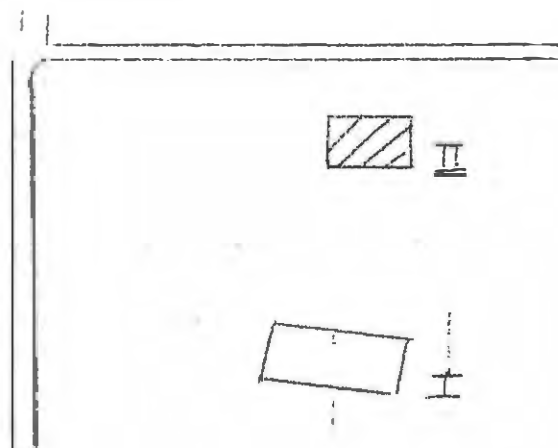

Kommun ..... Arvika ..... Församl. .... Arvika Västra ..... Datum ..... 12/8 .....

Fastighet ..... Stg. J ..... Film nr ..... A 452, 453 .....

Gårdsnamn ..... Skönvik ..... Karta ..... 11 C 3 d .....

Anl. art ..... f.d. bondgård, postadsfastighet .....

Uppgiftslämnare ..... Åtgärder erfordras

Litteratur ..... stomme .....

Anteckn. .... fasad .....

..... taktäckn. ....

Hus nr	Husets funktion	Byggmtr	Fasad mtr	Färg	Taktäckn.	Int. bes.	Byggnadsår	Kommentar
I	boningshus	T	SLP	OV	SK/papp		1800-40 U	andre del fr. 1700-t.
II	garage	B	SLL	FR	P(X)		1930-40 U	
III	bastu	B/T	SLL	FR	papp/P(X)		1940 U	
IV								
V								
VI								
VII								
VIII								
IX								
X								

Planskiss

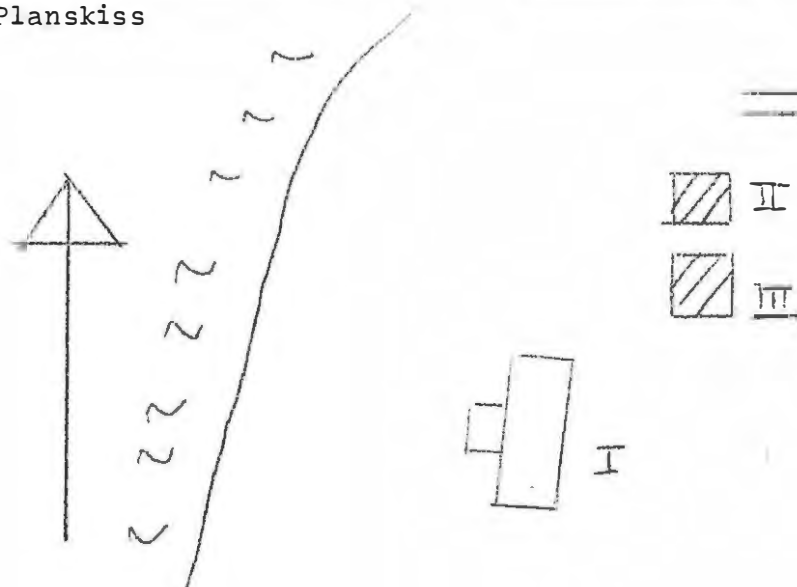

Kommun ..... Arvika ..... Församl. .... Arvika Västra ..... Datum .. 13/8 .....

Fastighet ..... Stg. I ..... Film nr A 454 .....

Gårdsnamn ..... Högåsen ..... Karta ..... II C 3 d .....

Anl. art ..... bostadsfastighet .....

Uppgiftslämnare ..... ägare ..... Åtgärder erfordras

Litteratur ..... stomme .....

Anteckn. .... fasad .....

..... taktäckn. ....

Hus nr	Husets funktion	Byggmtr	Fasad mtr	Färg	Taktäckn.	Int. bes.	Byggnadsår	Kommentar
I	boningshus	T	SLL	FR	P(X)		1903	U
II	skjul, redskapsskjul	B	-	FR	P(X)		1903	U
III	bod	B	SLL	FR	P(X)		1903	U
IV								
V								
VI								
VII								
VIII								
IX								
X								

Planskiss

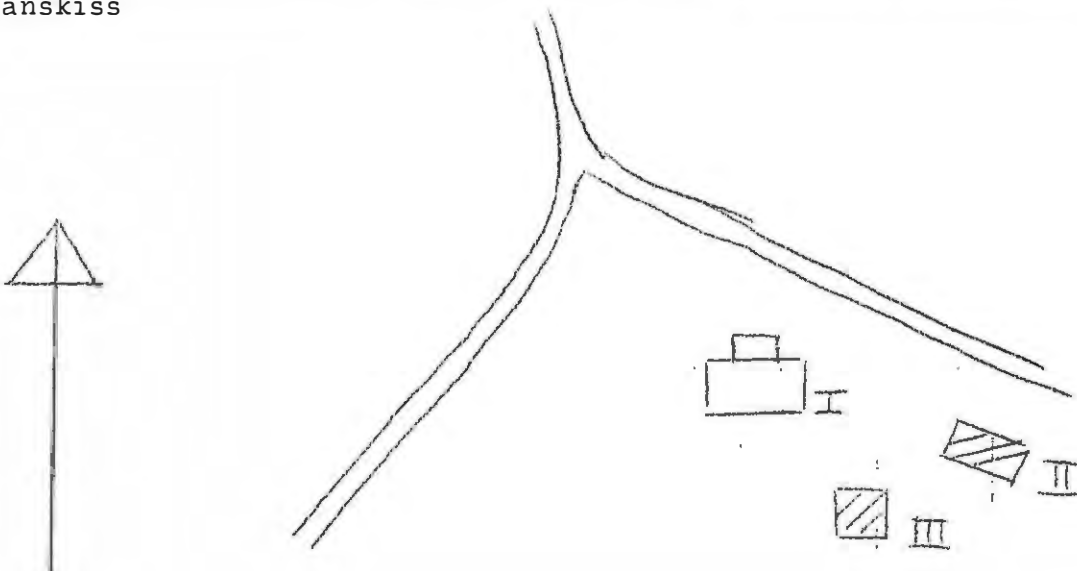

Kommun ..... Arvika ..... Församl. .... Arvika Västra ..... Datum .. 13/8 .....

Fastighet ..... Stg. 1 ..... Film nr A 455 .....

Gårdsnamn ..... Villa Fridhem ..... Karta ..... 11 C 3 d .....

Anl. art ..... bostadsfastighet .....

Uppgiftslämnare ..... ägaren ..... Åtgärder erfordras

Litteratur ..... stomme .....

Anteckn. .... fasad .....

..... taktäckn. ....

Hus nr	Husets funktion	Byggmtr	Fasad mtr	Färg	Taktäckn.	Int. bes.	Byggnadsår	Kommentar
I	boningshus	T	sprit	Grå	P(Grö)		1850-90 B	helt nya tillb. 1930-60
II	lillstuga	T	ALL	OV/FR	P(X)		1850-90 B	
III	garage	B	-	FR	P(X)		1940-50 U	
IV								
V								
VI								
VII								
VIII								
IX								
X								

Planskiss

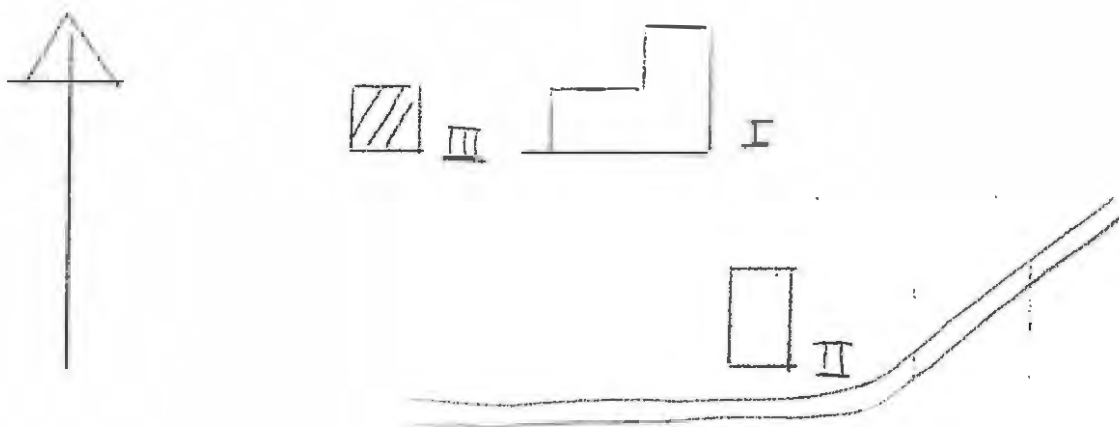

Kommun ..... Arvika ..... Församl. .... Arvika Västra ..... Datum ..... 13/8 .....

Fastighet ..... Stg, M ..... Film nr ..... A 455 .....

Gårdsnamn ..... Västra Fridhem ..... Karta ..... 11 C 3 d .....

Anl. art ..... f.d. bondgård, bostadsfastighet .....

Uppgiftslämnare ..... hyresgäst ..... Åtgärder erfordras

Litteratur ..... stomme .....

Anteckn. .... fasad .....

..... taktäckn. ....

Hus nr	Husets funktion	Byggmtr	Fasadmtr	Färg	Taktäckn.	Int. bes.	Byggnadsår	Kommentar
I	boningshus	T	SPS	FR	P(Grö)		1890-1910	U
II	magasin	T	SLL	FR	P(Grö)		1890-1910	U
III	vedskjul	B	-	FR	P(X)		1900-10	U
IV	ladugård, loge	Tg/R		R/FR	P(X)/stick		1900-20	U
V	småfåhus	B	SLL	FR	papp		1890-1910	U
VI	vagnskjul	B	-	FR	stick		1890-1910	U
VII								
VIII								
IX								
X								

Planskiss

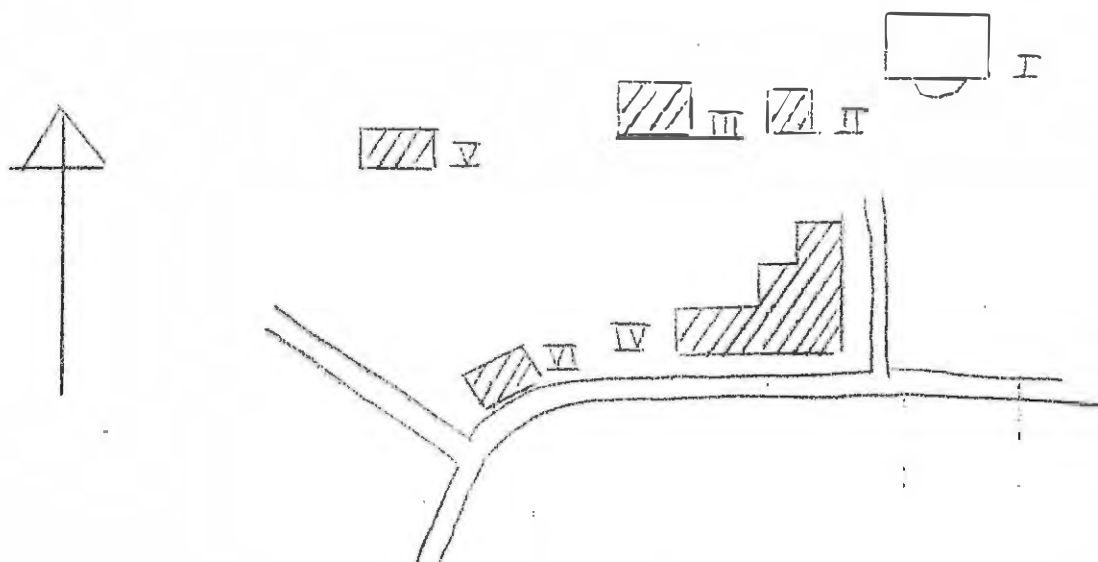

Kommun ..... **Arvika** ..... Församl. .... **Arvika Västra** ..... Datum ..... **13/8** .....  
 Fastighet ..... **St. N** ..... Film nr ..... **A 455** .....  
 Gårdsnamn ..... Karta ..... **11 C 3 d** .....  
 Anl. art ..... **bostadsfastighet** .....  
 Uppgiftslämnare ..... Åtgärder erfordras .....  
 Litteratur ..... stomme .....  
 Anteckn. .... fasad .....  
 taktäckn. ....

Hus nr	Husets funktion	Bygg- mtr	Fasad mtr	Färg	Tak- täckn.	Int. bes.	Byggnads- år	Kommentar
I	boningshus	T	LFS	OV	P(B)(X)		1920-30	B
II	uthus	B	-	FR	papp		1920-30	B
III	lekstuga	B	PFv	OV	2T		1920-40	B
IV	garage	B	-	IBr	papp		1950-60	B
V								
VI								
VII								
VIII								
IX								
X								

Planskiss

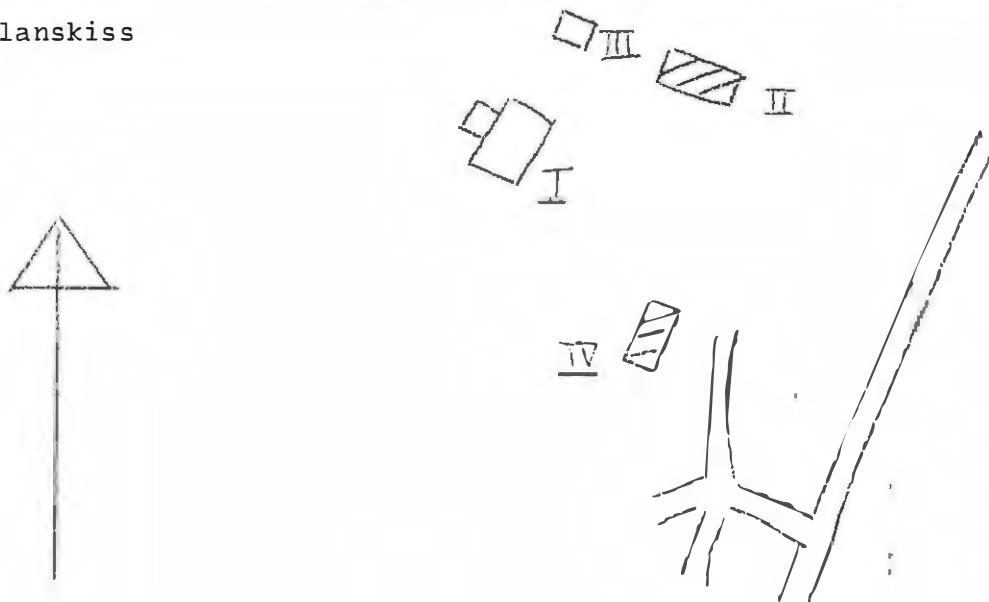

Kommun .....**Arvika**..... Församl. ....**Arvika Västra**... Datum .....**13/8**.....  
 Fastighet .....**Stg. R. (5453)**..... Film nr .....**A 477**.....  
 Gårdsnamn ..... Karta .....**11.03.d**.....  
 Anl. art .....**skola; musikskola**.....  
 Uppgiftslämnare .....  
 Litteratur .....  
 Anteckn. ....  
 Åtgärder erfordras  
 stomme .....  
 fasad .....  
 taktäckn. ....

Hus nr	Husets funktion	Bygg- mtr	Fasad mtr	Färg	Tak- täckn.	Int. bes.	Byggnads- år	Kommentar
I	<del>skola</del>	<del>Btg</del>		<del>G</del>	<del>R(S)</del>		<del>U-1932</del>	<del>nyare del 1960-t.</del>
II	<del>lämnarbostad</del>	<del>Btg</del>	<del>rapp sprit</del>	<del>G</del>	<del>BT</del>		<del>U-1945-50</del>	
III	<del>rektorsbost.</del>	<del>Btg</del>	<del>slät</del>	<del>G</del>	<del>R(S)</del>		<del>B-1930-40</del>	
IV								
V								
VI								
VII								
VIII								
IX								
X								

Planskiss

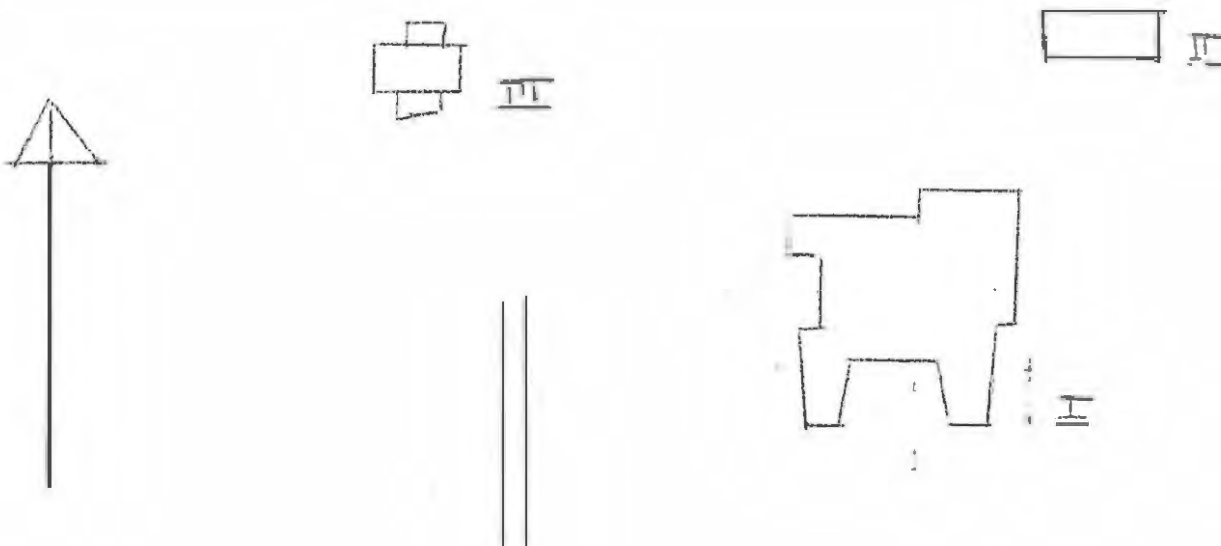

Kommun ..... Arvika ..... Församl. .... Arvika Västra ..... Datum ..... 13/8 .....

Fastighet ..... Stg. 0 ..... Film nr ..... A. 455, 456 .....

Gårdsnamn ..... Björknäs ..... Karta ..... 11 C 3 d .....

Anl. art ..... SMUS sommarhem .....  
 Uppgiftslämnare .....  
 Litteratur .....  
 Anteckn. ....

Åtgärder erfordras  
 stomme .....  
 fasad .....  
 taktäckn. ....

Hus nr	Husets funktion	Bygg- mtr	Fasad mtr	Färg	Tak- täckn.	Int. bes.	Byggnads- år	Kommentar
I	bon.hus/restaurang	T	LFS/SPS	OG	P(Br)		1900-20	B
II	uthus,avträde	B	SLP	FR	P(X)		1900-30	B
III	kiosk	B	SLL	OV	P(X)		1950-60	B
IV	sommarstuga	B	SLL	FR	papp		1930-50	B
V	kapell	B	LSA/LFS	FR	P(X)		1900-30	B
VI	sommarstuga	B	-	OV	P(Grö)		1940-60	B
VII	"	B	SLL	FR	P(Grö)		1940-50	B
VIII	stuga	B	Stockfl.	IBr	papp		1950-60	B
IX								
X								

## Planskiss

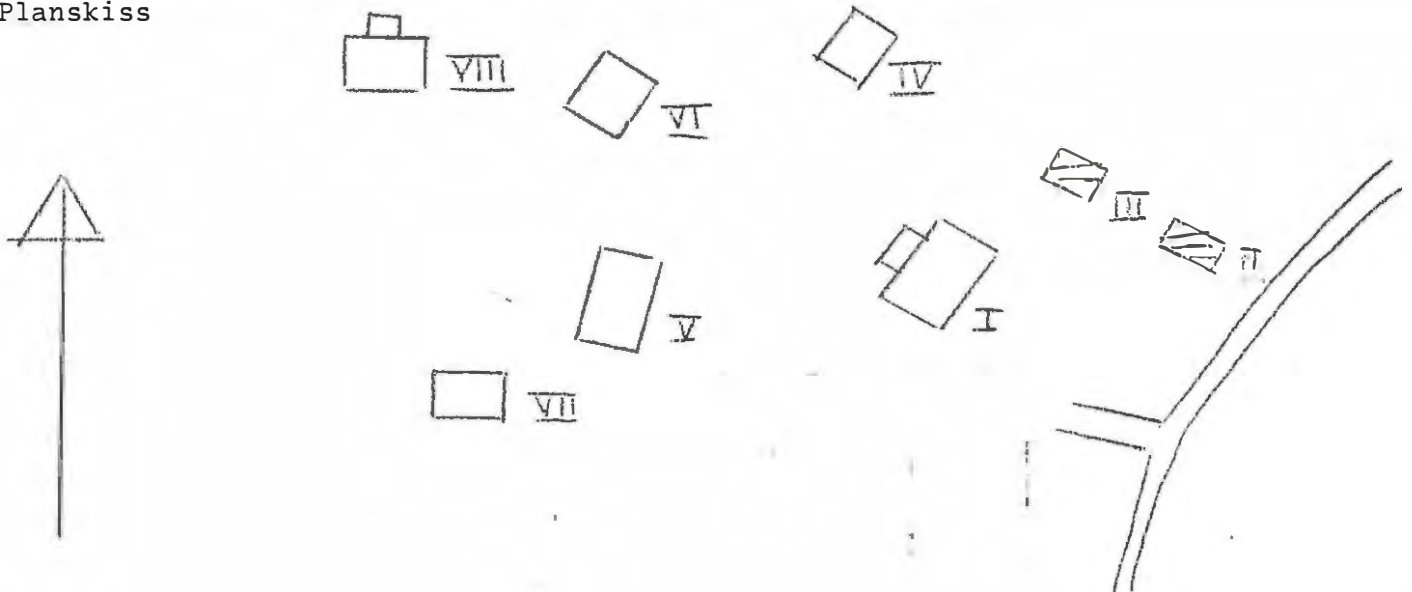

Kommun ..... Arvika ..... Församl. .... Arvika Västra ..... Datum ..... 13/8 .....  
 Fastighet ..... Stg. P ..... Film nr ..... A 456 .....  
 Gårdsnamn ..... Tallbo ..... Karta ..... 11 C 3 d .....  
 Anl. art ..... bostadsfastighet .....  
 Uppgiftslämnare .....  
 Litteratur .....  
 Anteckn. ....  
 Åtgärder erfordras  
 stomme .....  
 fasad .....  
 taktäckn. ....

Hus nr	Husets funktion	Bygg- mtr	Fasad mtr	Färg	Tak- täckn.	Int. bes.	Byggnads- år	Kommentar
I	boningshus	T	SLP/PFV	OG	2T/papp		1938	U
II	avträde, uthus	B	-	FR	P(X)		1930-40	U
III								
IV								
V								
VI								
VII								
VIII								
IX								
X								

Planskiss

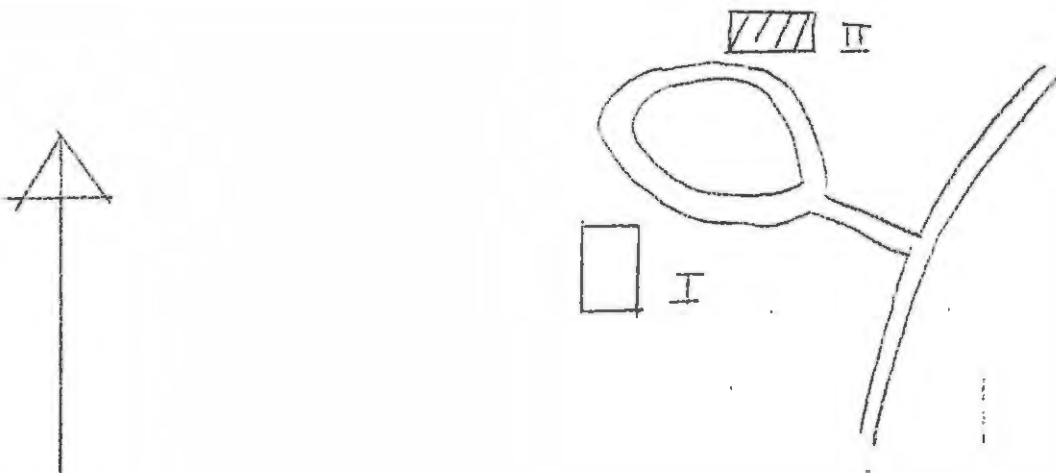

Kommun ..... Arvika ..... Församl. .... Arvika Västra ..... Datum 13/8 .....

Fastighet ..... Stg. 0 ..... Film nr ..... A 456, 477 .....

Gårdsnamn ..... Ingesunds folkhögskola ..... Karta ..... 11 C 3 d .....

Ämne ant ..... skola, f.d. bondgård ..... Åtgärder erfordras .....

Uppgiftslämnare ..... Vik. sektor ..... stomme ..... .....

Litteratur ..... fasad ..... .....

Anteckn. .... taktäckn. ....

Hus nr	Husets funktion	Byggmtr	Fasad mtr	Färg	Taktäckn.	Int. bes.	Byggnadsår	Kommentar
I	huvudbyggn. kök	T/Tg	rapp sprit	V/V	SK		U 1926, U 1970-	+ / äldre del inbyggd
II	elevhem	B	rapp / sprit	V	SK		U 1926	
III	elevhem	B	rapp sprit	V	SK		U 1926	
IV	elevhem	T	SLL	FR	SK		U 1890-1910	f.d. drängstuga
V	bostad	B	SLL	FR	SK		U 1910-20	
VI	vävstuga	T	-	FR	SK		U 1850-90	f.d. magasin
VII	skolpaviljong	B	ppv	OV	papp		U 1950-60	
VIII	elevhem	B	rapp slät	V	SK		U 1952	
IX	lärarbostad	Btg	rapp slät	V	1T		U 1940-t.	
X	lärarbostad	Btg	rapp slät	V	1T		U 1940-t.	

Planskiss

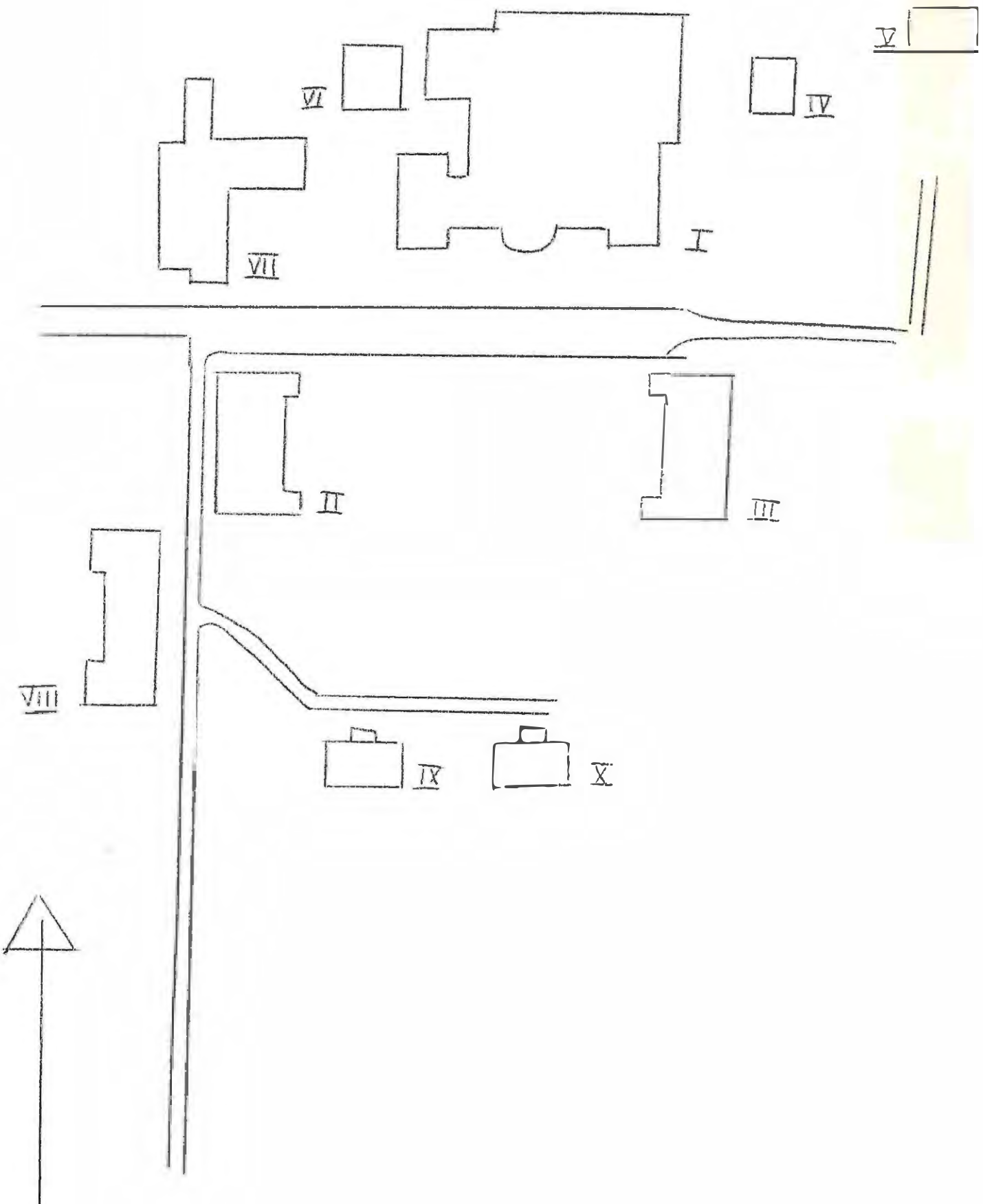

Kommun ..... Arvika ..... Församl. .... Arvika Västra ..... Datum .. 9/7 .....

Fastighet ..... a. Sågmon ..... Film nr A 277 .....

Gårdsnamn ..... Sågmon ..... Karta .. 11 C 4 e .....

Anl. art ..... bostadsfastighet ..... Åtgärder erfordras

Uppgiftslämnare ..... ägare ..... stomme .....

Litteratur ..... fasad .....

Anteckn. .... äldsta stället på Sågmon ..... taktäckn. ....

Hus nr	Husets funktion	Byggmtr	Fasad mtr	Färg	Taktäckn.	Int. bes.	Byggnads-år	Kommentar
I	boningshus	T	SLL	FR	P(X)	B	1875-1900	
II	vedbod	B	-	FR	P(X)	B	1900-25	
III	garage	B	-	FR	P(X)	U	1960-70	
IV								
V								
VI								
VII								
VIII								
IX								
X								

Planskiss

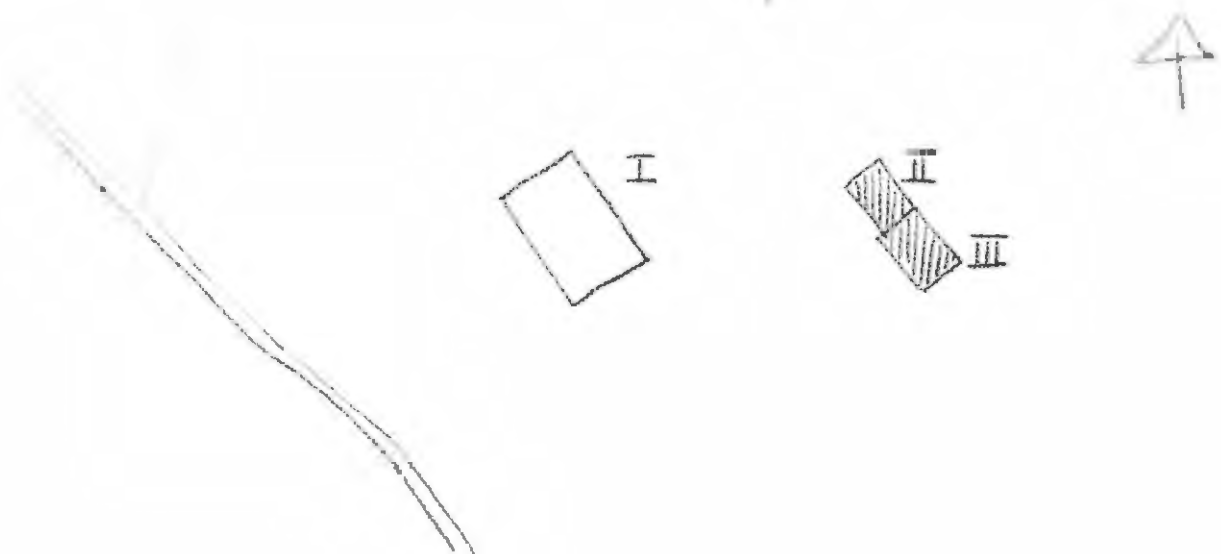

BYGGNAD SINVENTERING 1975

S-län G.

Kommun ..... Arvika ..... Församl. .... Arvika Västra ..... Datum ..... 21/7  
 Fastighet ..... Taserud ..... (1) ..... Film nr ..... A 292,293  
 Gårdsnamn ..... Björkäsem ..... Karta ..... 11 C 4 e  
 Anl. art ..... f.d. jordbruk, nu boningshus .....  
 Uppgiftslämnare ..... Stina Nilsson, ägare ..... Åtgärder erfordras  
 Litteratur ..... stomme .....  
 Anteckn. .... I) Kammern i Långvak, II) Stortorpet i Långvak, fasad .....  
 III) Stolpbod fr. Dottevik, IV) loge fr. Högalta taktäckn. ....

Hus nr	Husets funktion	Byggmtr	Fasad mtr	Färg	Taktäckn.	Int. bes.	Byggnadsår	Kommentar
I	boningshus	T	SL	FR	SK	U	1905	vissa delar hitflyttad o. äldre
II	lillstuga	T	SLP	FR	SK	U	1911	hitflyttad äldre stuga
III	stolpbod	T	-	FR	P	U	1910	uppsatt här 1910
IV	loge	T/B	-	FR	P(Grå)	U	1905-10	loge hitflyttad av äldre dato
V								
VI								
VII								
VIII								
IX								
X								

Planskiss

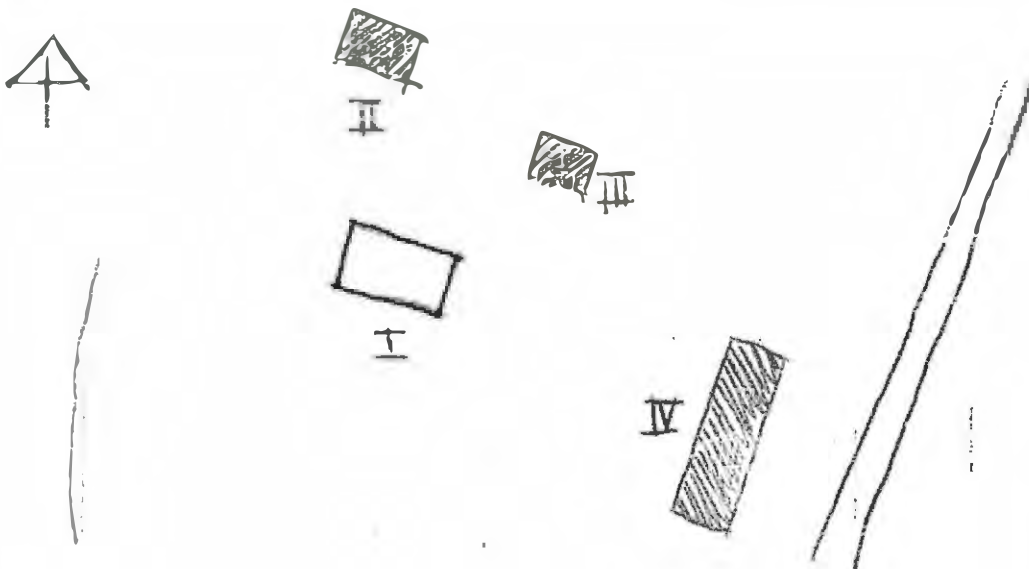

Kommun ..... Arvika ..... Församl. .... Arvika Västra ..... Datum ... 21/7 .....  
 Fastighet ... Taserud (2) ..... Film nr A.294 .....  
 Gårdsnamn ... Fridhem ..... Karta ... 11.C.4.e .....  
 Anl. art ... bostadsfastighet .....  
 Uppgiftslämnare ... Gunnar Jonsson ..... Åtgärder erfordras  
 Litteratur ..... stomme .....  
 Anteckn. .... Svensk-amerikaner byggde huset, därav stilen ..... fasad .....  
 taktäckn. ....

Hus nr	Husets funktion	Bygg- mtr	Fasad mtr	Färg	Tak- täckn.	Int. bes.	Byggnads- år	Kommentar
I	boningshus	B	SLL	FR	2T		1923	
II	verkstad	T/B	-	FR	P(X)		1900-25	hönshus f.d.
III								
IV								
V								
VI								
VII								
VIII								
IX								
X								

Planskiss

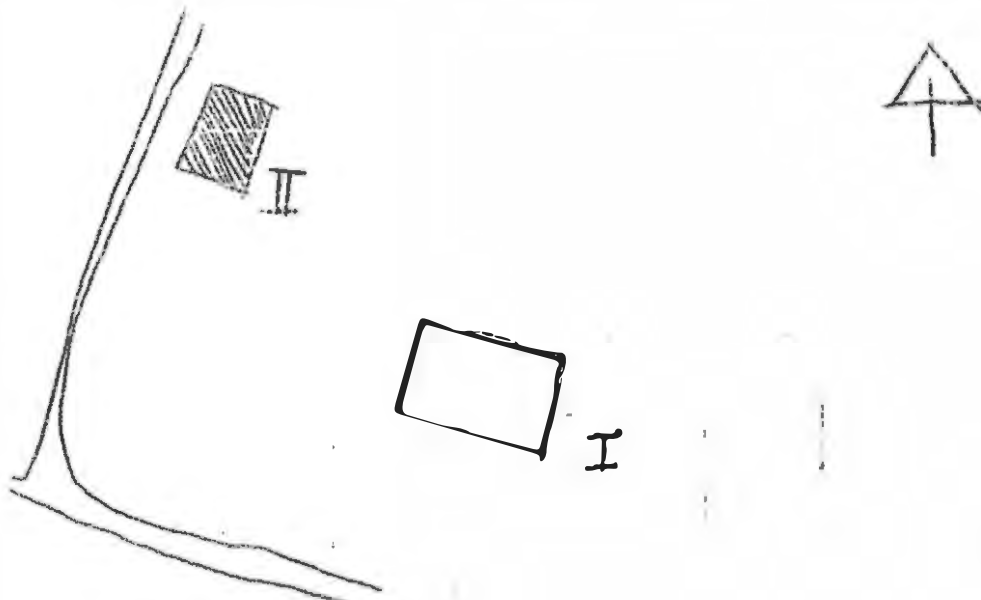

Kommun ..... Arvika ..... Församl. .... Arvika Västra ..... Datum ... 21/7 .....  
 Fastighet ..... Taserud (3) ..... Film nr A 293 .....  
 Gårdsnamn ..... Christian Erikssons minnesgård ..... Karta ... 11 C 4 e .....  
 Anl. art ..... Oppstuhaget i Taserud .....  
 Uppgiftslämnare ..... Signe Eriksson ..... Åtgärder erfordras  
 Litteratur ..... stomme .....  
 Anteckn. .... fasad .....  
 taktäckn. ....

Hus nr	Husets funktion	Bygg- mtr	Fasad mtr	Färg	Tak- täckn.	Int. bes.	Byggnads- år	Kommentar
I	minnesgård	T	SLP	IB	P(Gö)	U	1895	
II	boningshus	T	SLP	IB	2T	B	1895-1915	
III	uthus	B	stockP	X	-	B	1875-1925	under om- byggnad
IV	garage	B	SLL	IB	papp	B	1940-70	
V	avträde, vedbod	B	-	IB	papp	B	1925-75	
VI								
VII								
VIII								
IX								
X								

Planskiss

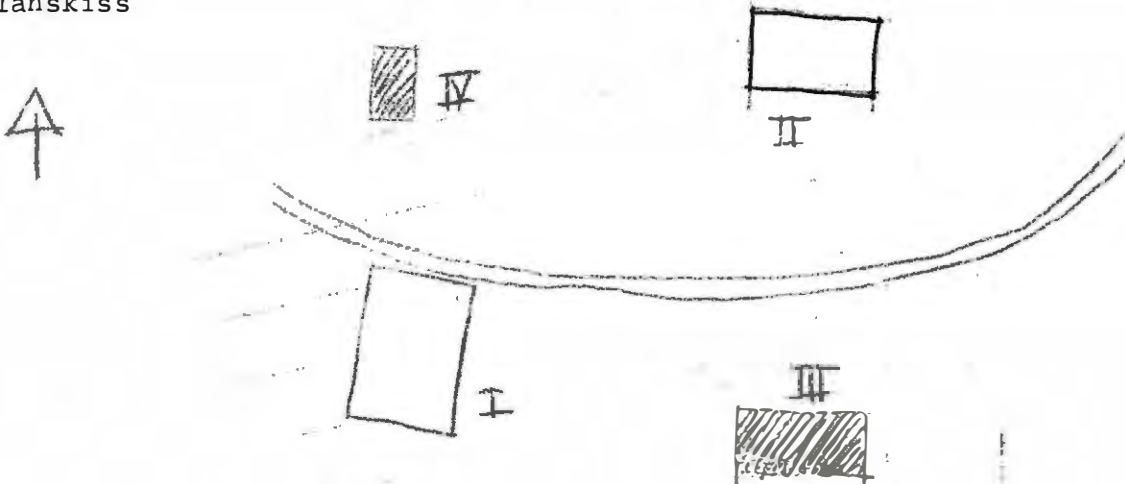

Kommun ..... Arvika ..... Församl. .... Arvika Västra ..... Datum ..... 21/7 .....

Fastighet ..... Tasserud ..... (4) ..... Film nr ..... A 293 .....

Gårdsnamn ..... Haget ..... Karta ..... 11 C 4 e .....

Anl. art ..... bostadsfastighet o. snickeriverkstad .....

Uppgiftslämnare ..... Signe Eriksson ..... Åtgärder erfordras

Litteratur ..... stomme .....

Anteckn. .... Christian Eriksson född här ..... fasad .....

Elis i Tasere. .... taktäckn. ....

Hus nr	Husets funktion	Byggmtr	Fasad mtr	Färg	Taktäckn.	Int. bes.	Byggnadsår	Kommentar
I	boningshus	T	-	OV	SK	U	1855	tillbyggd 2:a vån.
II	stolpbof	T	SLP	FR	SK	B	1850-1900	
III	ladugård	murade vedträ	-	SV	P(X)	U	1850-1900	
IV	möbelverkstad	Tg	-	SV	P(R)	B+U	1875-90	tillbyggd e. brand 1925
V	lekstuga	B	-	IB	papp	U	1955	
VI	lusthus	B	PFV	X	P(X)	B	1875-1900	
VII	garage	B	-	FR	P(X)	U	1960	
VIII	virkeskjul	B	-	FR	P(X)	U	1900-25	ombyggt flera gånger
IX	virkeskjul	B	-	FR	P(X)	U	1900-25	
X	garage	B	-	X	P(X)	U	1965	

## Planskiss

XI jordkällare S - - - U 1880-1900

XII jordkällare S - - - U 1855-75

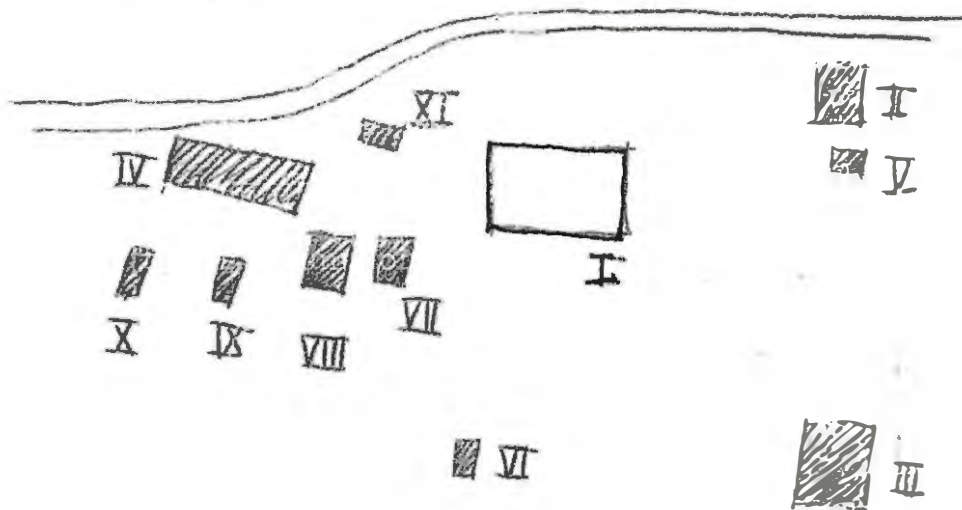



Soi bergsholmen **ARVIKA**



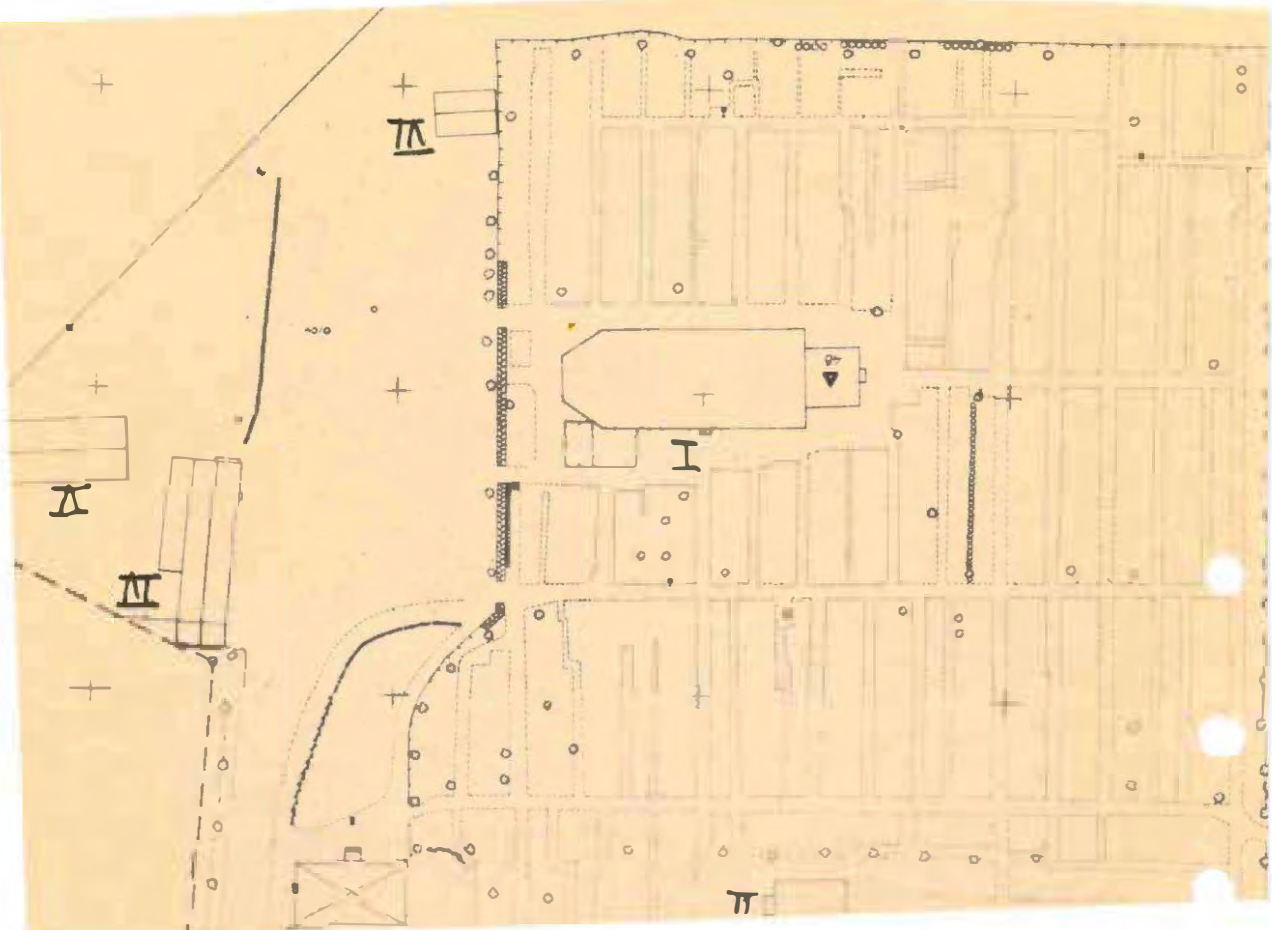

## BYGGNADSVINVENTERING 1975

S-län CL - MS

Kommun **ARVIKA** Församl. **ARVIKA VÄSTRA** Datum **29 juli**  
 Kvarten **Arvika Västra församlingskyrka** Film nr **A 338,339,340**  
~~Fastighet~~ **Kyrkogatan** Karta **11 C 3 d**  
~~Gårdsmamn~~ **Kyrkogatan** **1:1 000 55 Ba**  
 Anl. art **Kyrka** Åtgärder erfordras  
 Uppgiftslämnare **Tätort - område 1** stomme .....  
~~Arvika församling~~ Anteckn. **Mikaelikyrkan.** fasad .....  
 taktäckn. ....

Hus nr	Husets funktion	Byggmtr	Fasad mtr	Färg	Taktäckn.	Int. bes.	Byggnadsår	Kommentar
I	Kyrka	S	Slät	SV	SK		1739	
II	Gravkapell	S	Slät	SV	SK		1923	uppfört för makarna Setenius
III	Sockenstuga	T	SLP	FR	SK	B	1850-1900	
IV	Garage, redskapsbod	B	SLL	FR	Et	B	1940-60	
V	Garage m m	B	SLP	FR	Papp	B	1960-75	
VI	Kyrkstall (?)	T	Delvis SLP	FR	SK	B	1800-1850	
VII								
VIII								
IX								
X								

Planskiss



BYGGNADSINVENTERING 1975

S-län CL -MS

Kommun **ARVISA** Församl. **ARVIKA VÄSTRA** Datum **29 juli**  
 Kvarter **Abboren, Laxen, Gösen, Sarven samt ett utan namn** Film nr **A 339**  
~~XXXXXXXX~~ Gatunamn **Prästgatan, Arvikag., Klockareg., Kyrkogatan.** Ekon. **11 C 3 d**  
~~XXXXXXXXXX~~ Kartanamn **Bostadsområde** Karta **1:1 000 45 Cd, 55 Ba**  
 Anl. art **Hr Levin (bor i nr I)** Åtgärder erfordras  
 Uppgiftslämnare **Ätort, område 2** stomme .....  
 Litteratur ..... fasad .....  
 Anteckn. .... taktäckn. ....

Hus nr	Husets funktion	Byggmtr	Fasad mtr	Färg	Taktäckn.	Int. bes.	Byggnadsår	Kommentar
I	Boningshus	T	Rapp	FG	SK	U	1914	med uthus
II	"	T(?)	Rapp	S Gö	2T	U	1917	"
III	"	T(?)	Rapp	S Ba	2T	U	omkr. 1908	med uthus har vant skola
IV	"	B	Sprit	SV	2T	B	1930-55	
V	"	B	SLL	FR	2T	B	1920-50	
VI	"	T(?)	Rapp	GÖ	BT(Gr)	U	omkr. 1920	
VII	Boningshus	B	SLL	FR	P(Gr)	U	omkr. 1918	med uthus
VIII	"	B(?)	Rapp	SBg	P(X)	omkr.	omkr. 1925	
	"	B	Slät	SV	2T	B	1950-60	
X	"	B	Et	Gr	2T	U	omkr. 1920	
XI	"	B	Mexi/Pfv	V/IBr	BT(Gr)	B	omkr. 1920	

BYGGNADSINVENTERING 1975

S-län CL - MS

Kommun **Arvika** Församl. **ARVIKA VÄSTRA** Datum **29 juli**  
 Kvarter **Abboren, Laxen, Gösen, Sarven, samt ett utan namn.** Film nr **A 339**  
~~Fasadmtr~~ **Fros g., Arviksg., Klockareg., Kyrkogatan** Ekon. **11 C 3 d**  
 Gatunamn **Fros g., Arviksg., Klockareg., Kyrkogatan** Karta **1:1 000 45 Cd, 55 Ba**  
~~Byggnadsår~~ **Bostadsområde**  
 Anl. art .....  
 Uppgiftslämnare **Hr Levin (bor i nr I)** Åtgärder erfordras  
~~Översikt~~ **Tätort, område** ..... stomme .....  
 Anteckn. .... fasad .....  
 .... taktäckn. ....

Hus nr	Husets funktion	Byggmtr	Fasad mtr	Färg	Taktäckn.	Int. bes.	Byggnadsår	Kommentar
<del>XI</del> XII	Boningshus	B	Flast	V-B	2T	B	1940-50	med garage
XIII	"-	B	Tg	G	2T	B	1950-55	"-
<del>XIV</del>	"-	B	Papp	SBg	2T	B	1925-50	
<del>XV</del> XV	"-	B	Sprit	S Orange	2T	B	1920-40	
<del>XVI</del> XVI	"-	B	Et/P	Gr/B	2T	B	1915-40	
XVII	"-	B	Tg/Mex1	R/V	BV(Gr)	B	1960-75	
XVIII	"-	B	Slät	SV	2T	B	1930-50	med uthus
<del>XIX</del>	"-	B	Slät/SK	SV/-	Papp	B	1960-75	
<del>XX</del> XX	"-	B	Sprit	SBg	2T	B	1925-50	
X XI	"-	B	Sprit	SBg	P(Gö)	B	1920-40	med uthus

Planskiss

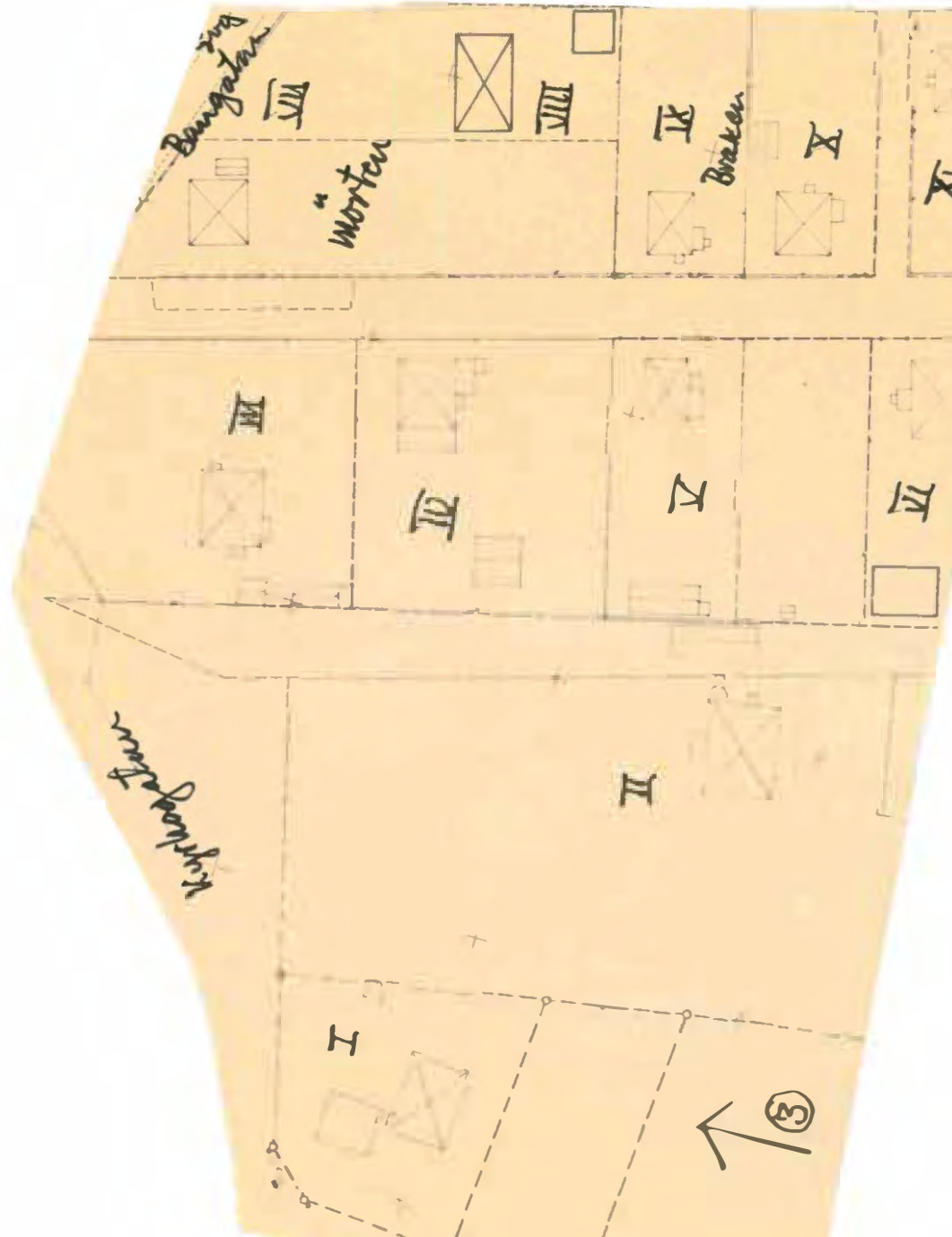

Kommun Arvika..... Församl. Arvika västra..... Datum 29/7.....  
 Värter Örtön, Frejen, Siken och ett utan namn..... Film nr A 339, 340  
 Fastighet Örtön, Frejen, Siken och ett utan namn..... 341  
 Gatu.....  
 Gårdsnamn Kyrkogården, Sjöströmen, Bangatan..... Karta IIC 3d.....  
 Anl. art Bostadsområde..... I:1000 55Ba  
 Uppgiftslämnare Ägaren till hus nr V..... Åtgärder erfordras  
 Litteratur Tätort-område 3..... stomme.....  
 Anteckn. .... fasad.....  
 .... taktäckn. ....

Hus nr	Husets funktion	Byggmtr	Fasad mtr	Färg	Taktäckn.	Int. bes.	Byggnadsår	Kommentar
I	Boningshus, kiosk	B	Tg	G	2T	B	1940-70	
II	Boningshus	B(?)	LFS	PG	P(Gö)	B	1680-1920	med uthus tillhör län
III	Boningshus	B(?)	Sprit	SBg	2T	B	1900-50	
IV	Boningshus	B	Slåt		Papp	B	1930-50	med garage
V	Boningshus	B	Sprit	SV	2T	U	1923	med uthus
VI	Boningshus	B	Tg	G	BT(Br)	B	1910-40	med garage
VII	Boningshus	B	LFS	OBg	ET(R)	B	1900-30	<del>gamla hus</del> nyligen rivet
VIII	Boningshus	B	mexi	V	ET(SV)	B	1975	gam hus nyl rivet
IX	Boningshus	B	ET	V	2T	B	1920-40	
X	Boningshus	B	Sprit	SV	2T	B	1920-40	med uthus

## Planskiss

XI Boningshus B Sprit SLP SV/IBg 2T B 1920-50

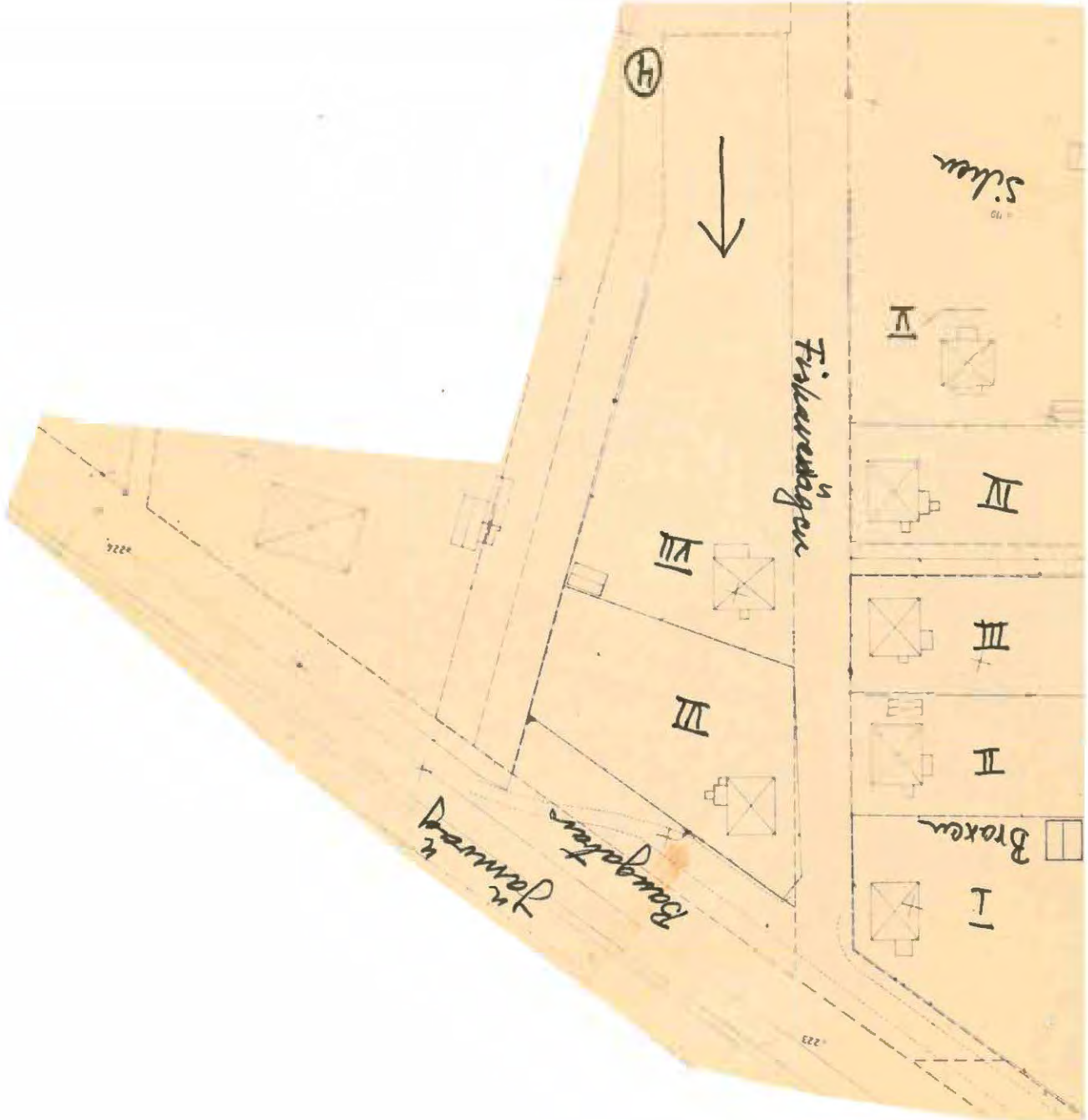

## BYGGNADSVINVENTERING 1975

S-län <sup>CL - MS</sup>

Kommun **ARVIKA**..... Församl. **ARVIKA VÄSTRA**..... Datum **29 juli**.....  
 Kvarter **Braxen, Siken, Forellen, Iden**..... Film nr **A 340**.....  
 Gatunamn **Bangatan, Fiskarevägen, Sjögränd**..... Karta **11 C 3 d**.....  
 Anl. art **Villor, bostadshus, lokstall**..... 1:1 000 55 Ra  
 Uppgiftslämnare ..... Åtgärder erfordras  
~~Plattor~~ **Tätort - område 4**..... stomme .....  
 Anteckn. .... fasad .....  
 .... taktäckn. ....

Hus nr	Husets funktion	Byggmtr	Fasad mtr	Färg	Taktäckn.	Int. bes.	Byggnadsår	Kommentar
I	Boningshus	B	Rapp	SV	2T	B	1920-40	med uthus
II	"	B	Et	Gr	2T	B	1920-40	"
III	"	B	Rapp	SG	2T	B	1920-40	
I	"	B(?)	Sprit	S Bg	2T	B	1920-40	
V	"	B	SLL	OV	SK	B	1920-40	med uthus
VI	"	B	Sprit	S Bg	2T	B	1920-40	
VII	"	B	Sprit	S Bg	P(R)	B	1920-40	med uthus
VIII	"	B	Et	V	P(R)	B	1900-1925	med uthus
IX	"	B	Slät	-	2T	B	1940-60	
X	"	B	Sprit	SG	2T	B	1940-50	
<del>Plattor</del>								
XI	"	B	Sprit	S G8	Et(Sv)	B	1910-40	med uthus
XII	-Lokstall med vändbana	Tg	-	R	Papp	B	1890-1930	

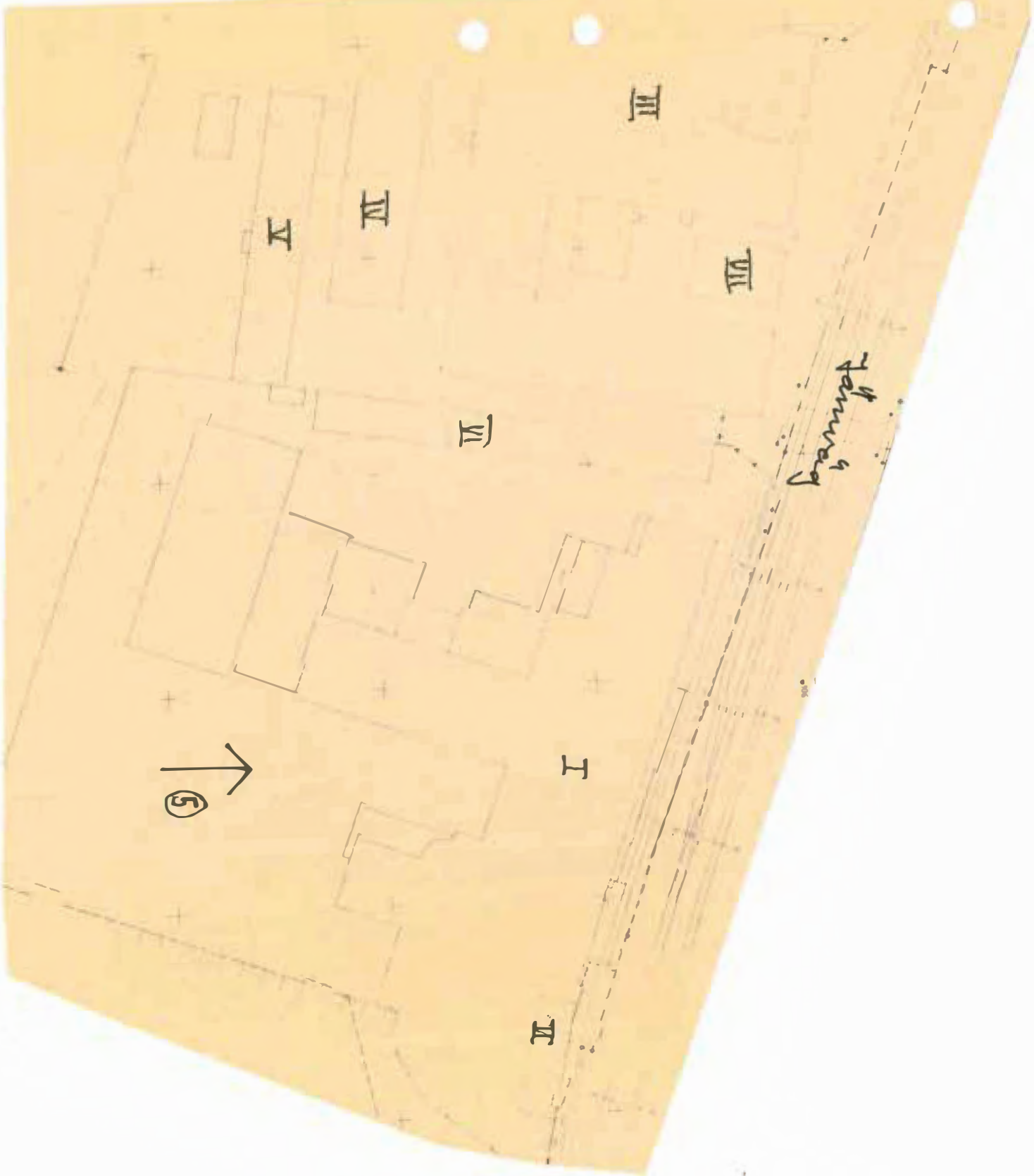

barrack

III

III

IV

V

IV

I

II

5  
↑

BYGGNADSINVENTERING 1975

S-län CL - MS

Kommun ARVIKA Församl. ARVIKA VÄSTRA Datum 29 Juli  
 Kvarter Tobaken Film nr A 340, 341  
~~Bebyggelse~~ Gatunamn ..... Karta 11 C 3 d  
~~Gårdsbarn~~ Anl. art Industri - tobaksfabrik 1:1 000 55 Bb  
 Uppgiftslämnare ..... Åtgärder erfordras  
 Litteratur Tätort - område 5 stomme .....  
 Anteckn. .... fasad .....  
 taktäckn. ....

As nr	Husets funktion	Byggmtr	Fasad mtr	Färg	Taktäckn.	Int. bes.	Byggnadsår	Kommentar
I	Fabrik	B	Tg	R.G	Papp	B	1950-70	
II	"	B	Tg	G	Papp	B	1950-70	
III	"	B	Tg	R	Papp	B	1880-1920	
IV	"	B	Tg	R	P(x)	B	1940-60	
V	"	B	Tg	R	P(x)	B	1880-1920	
VI	"	B	SLL	1 Br	Papp	B	1950-70	
VII	"	B	Tg	R	P(x)	B	1880-1920	
VIII								
IX								
-								

Planskiss

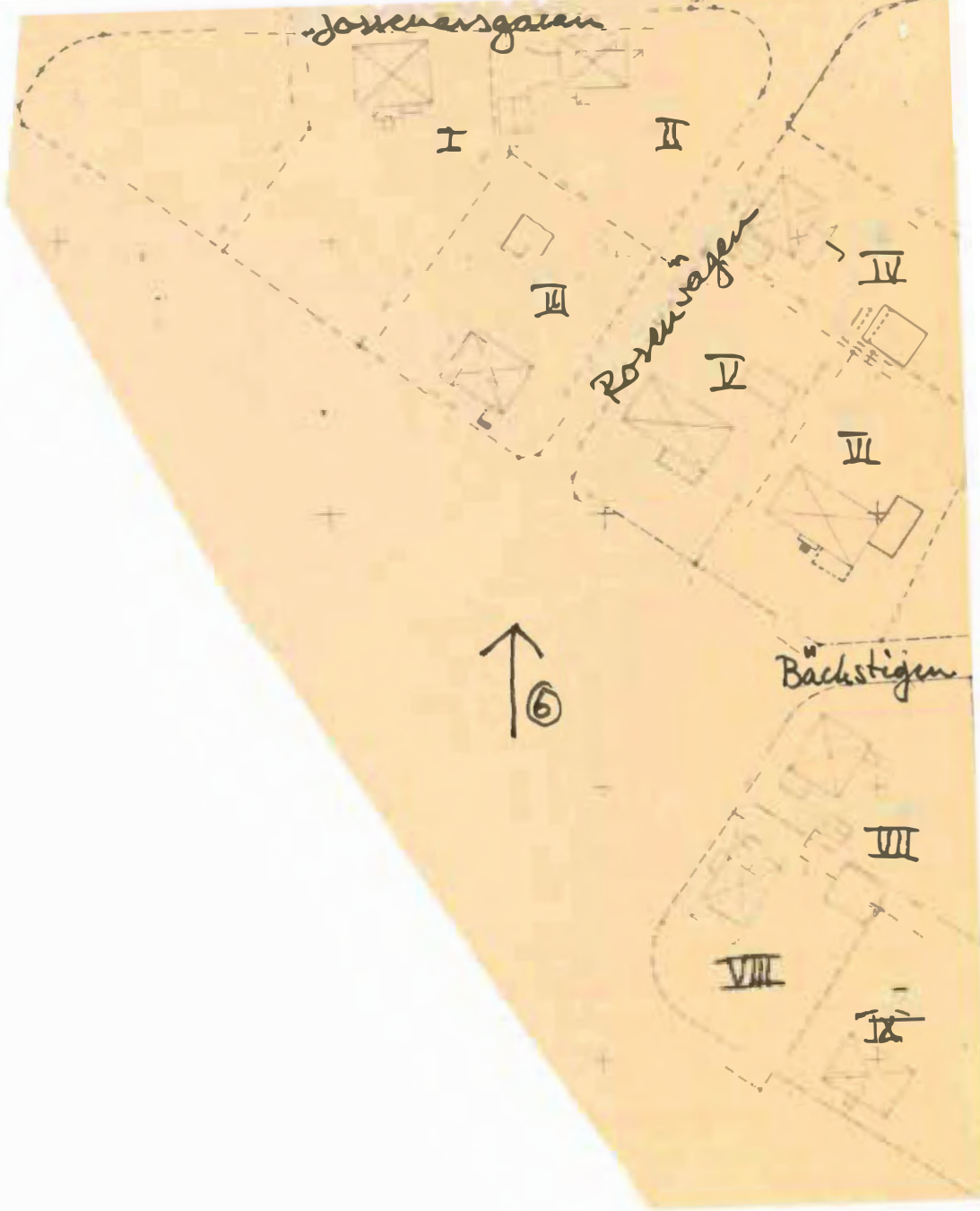

BYGGNAD SINVENTERING 1975

S-län CL - MS

Kommun **ARVIKA** Försembl. **ARVIKA VÄSTRA** Datum **30 juli**  
 Kvarter **Utan namn i stadsäga** Film nr **322**  
 Fästighet **Jösehäregatan, Rosenvägen, Bäckstigen** Karta **11 C 3 d**  
 Gatunamn **Jösehäregatan, Rosenvägen, Bäckstigen** Kartskala **1:1 000 45 Cd**  
 Gårdsnamn **Bostadsområde**  
 Anl. art .....  
 Uppgiftslämnare .....  
 Tättort - område **6**  
 Litteratur .....  
 Anteckn. ....

Åtgärder erfordras  
 stomme .....  
 fasad .....  
 taktäckn. ....

AS nr	Husets funktion	Byggmtr	Fasad mtr	Färg	Taktäckn.	Int. bes.	Byggnadsår	Kommentar
I	Boningshus	B	Sprit	SV	2T	B	1940-60	
II	"	B	Sprit Slit	SBg SV	2T	B	1940-60	med uthus
III	"	B	Maxi/SFS	V/1 Br	BT(R)	B	1950-70	med garage
IV	"	B	Maxi/SFS	V/1 Br	2T	B	1950-70	med garage
V	"	B	Maxi/SFS	V/1 Br	BT(Gr)	B	1960-70	med garage
VI	"	B	Maxi/Pfv	V/1 Br	BT(Gr)	B	1960-70	
VII	"	B	Sprit	SG	2T	B	1930-50	
VIII	"	B	Sprit	SV	2T	B	1930-50	med garage
IX	"	B	Sprit	SV	2T	B	1940-60	
--								

Planskiss

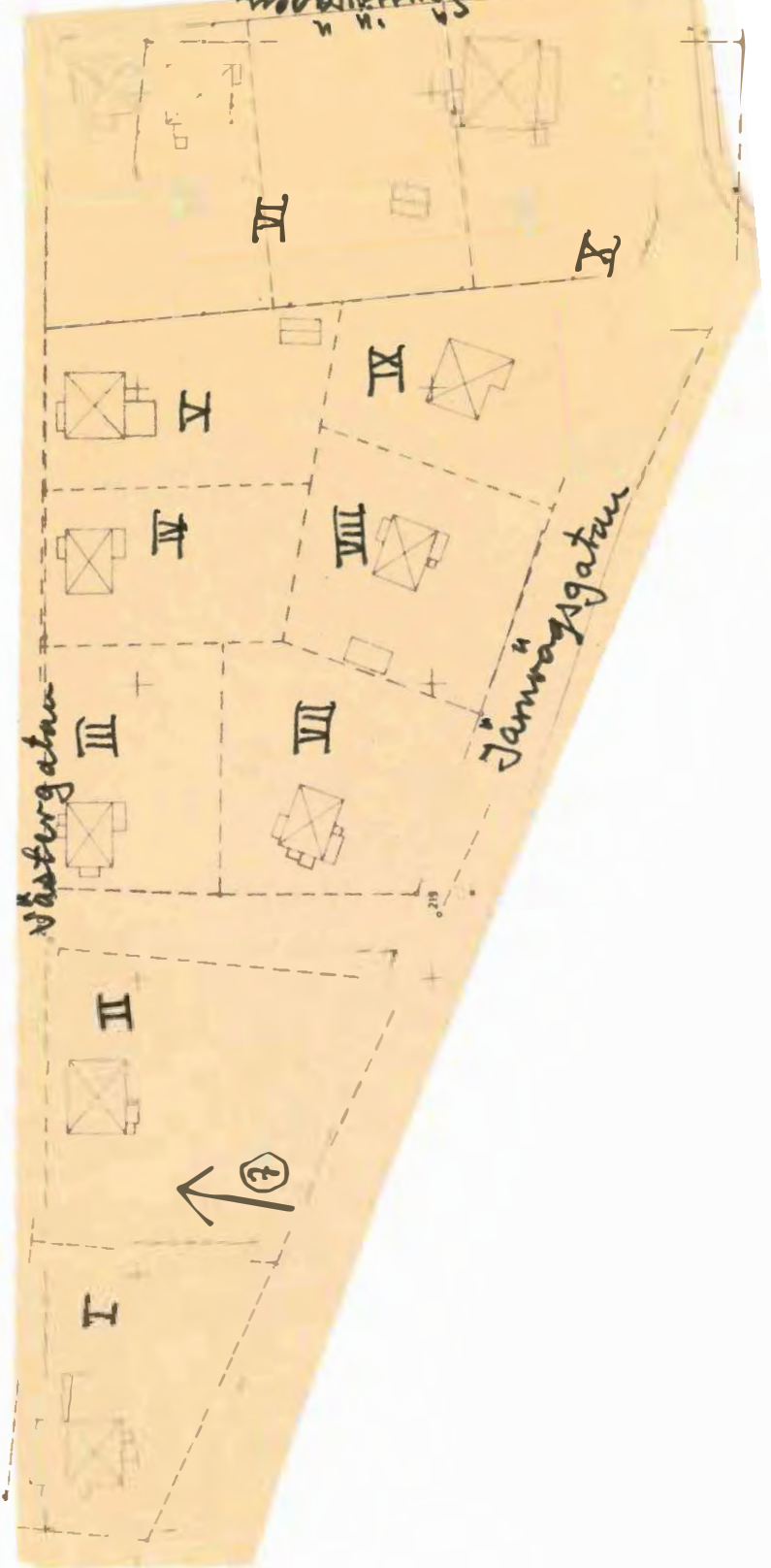

ARVIKA ARVIKA VÄSTRA Datum 29 juli  
 Kommun ..... Församl. ....  
 Kvarter utan namn - Stg  
~~xxxxxxx~~ Pastignett ..... Film nr A 341  
 Gatunamn Järnvägsg., Västergatan, Slivsövägen ..... Karta 11 C 3 d  
~~xxxxxxxxx~~ ..... Karta 1:1 000 45 Cd  
 Bostadsområde  
 Anl. art .....  
 Uppgiftslämnare ..... Åtgärder erfordras  
~~xxxxxxxxx~~ Tätort - område 7 ..... stomme .....  
 Litteratur ..... fasad .....  
 Anteckn. Hus nr X heter "Sommaro" ..... taktäckn. ....

Hus nr	Husets funktion	Byggmtr	Fasad mtr	Färg	Taktäckn.	Int. bes.	Byggnadsår	Kommentar
I	Boningshus	B	Et/LFS	Gr/lBr	2T	B	1940-60	
II	-"-	B	Sprit	S Bg	2T	B	1920-50	
III	-"-	B	SLL	O Bg	Papp	B	1930-50	
IV	-"-	B	Sprit	S Bg	P(x)	B	1930-50	
V	-"-	B	Sprit	SV	2T	B	1940-60	
VI	-"-	B	Sprit	SV	2T	B	1920-40	
VII	-"-	B	Sprit	S Bg	P	B	1930-50	
VIII	-"-	B	Sprit	SV	P(x)	B	1930-50	med garage
IX	-"-	B	Sprit	SV	2T	B	1930-60	
X	-"-	B	LFS	OR	2T	B	1890-1920	med uthus

Planskiss

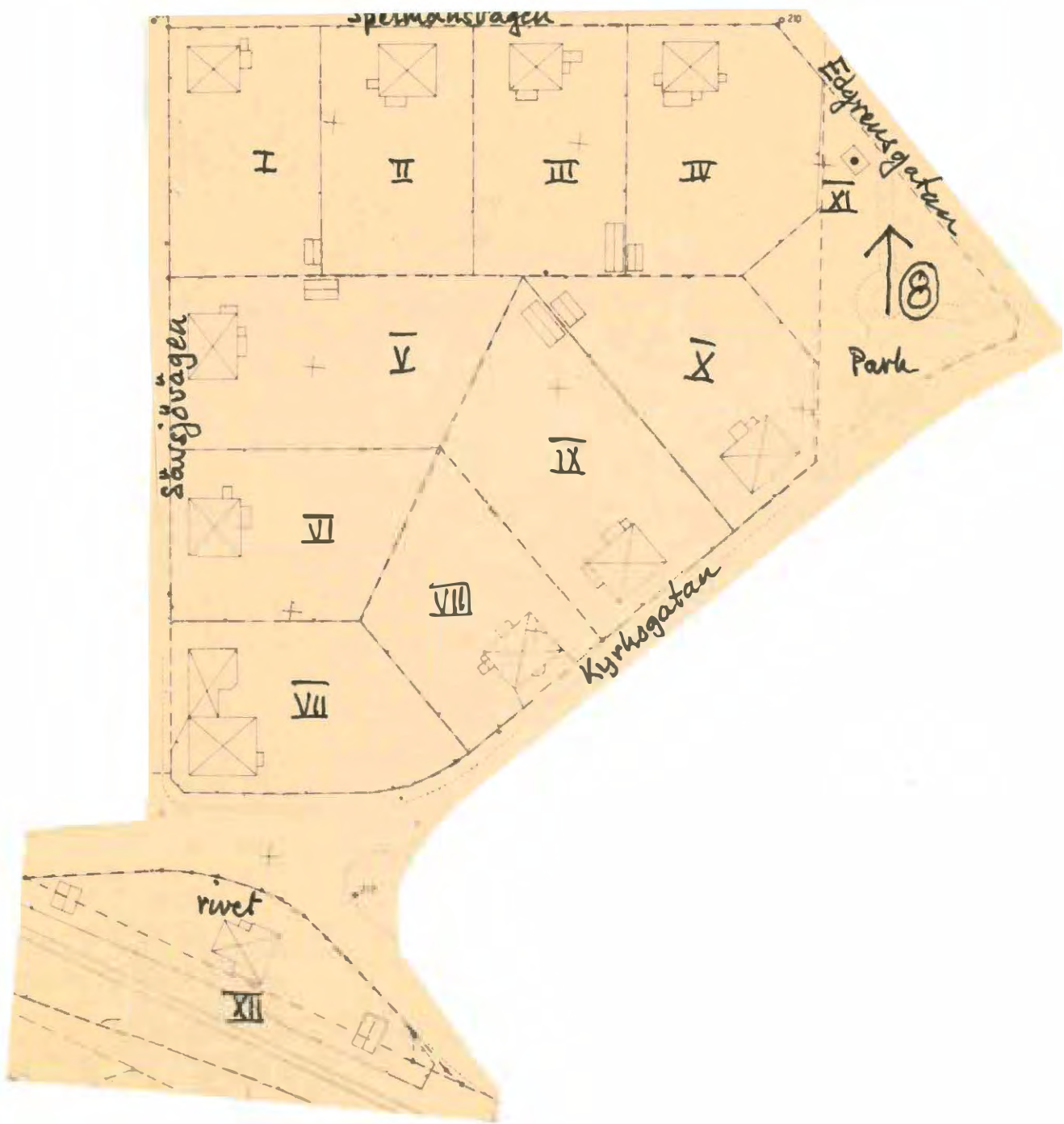

Kommun ~~Arvika~~..... Församl. .... Arvika västra..... Datum ... 30/7.....  
 Kvarter ~~utan namn, stadsäga~~..... Film nr 343.....  
 Fastighet ~~utan namn, stadsäga~~.....  
 Gatu .....  
 Gårdsnamn Kyrkog., Sävsjöv., Spelmansv., Edgrensg...... Karta IIC 5 d.....  
 Anl. art Bostadsområde, liten park..... I:1000 45 Cd  
 Uppgiftslämnare ..... Åtgärder erfordras  
 Litteratur.... ~~Fätorf-område 8~~..... stomme .....  
 Anteckn. .... fasad .....  
 taktäckn. ....

Hus nr	Husets funktion	Byggmtr	Fasad mtr	Färg	Taktäckn.	Int. bes.	Byggnadsår	Kommentar
I	Boningshus	B	Sprit	SV	2T	B	1930-60	med uthus
II	Boningshus	B	Sprit	SV	2T	B	1920-40	
III	Boningshus	B	ET	Br	P(R)	B	1930-50	med garage
IV	Boningshus	B	Sprit	SG	2T	B	1920-40	med uthus
V	Boningshus	B	Sprit	SBr	2T	B	1920-40	med uthus
VI	Boningshus	B	Sprit	SV	2T	B	1920-40	
VII	Boningshus, bageri	B	Slät	SBg	BT(Gr)	B	1930-60	
VIII	Boningshus	B	BT	V	2T	B	1920-40	f.d. affär
IX	Boningshus	B	Slät		BT(Gr)	B	1920-40	
X	Boningshus	B	SLL	FR	2T	B	1920-40	

## Planskiss

XI Transformator Tg R PX B 1900-40  
 XII Boningshus och uthus rivna

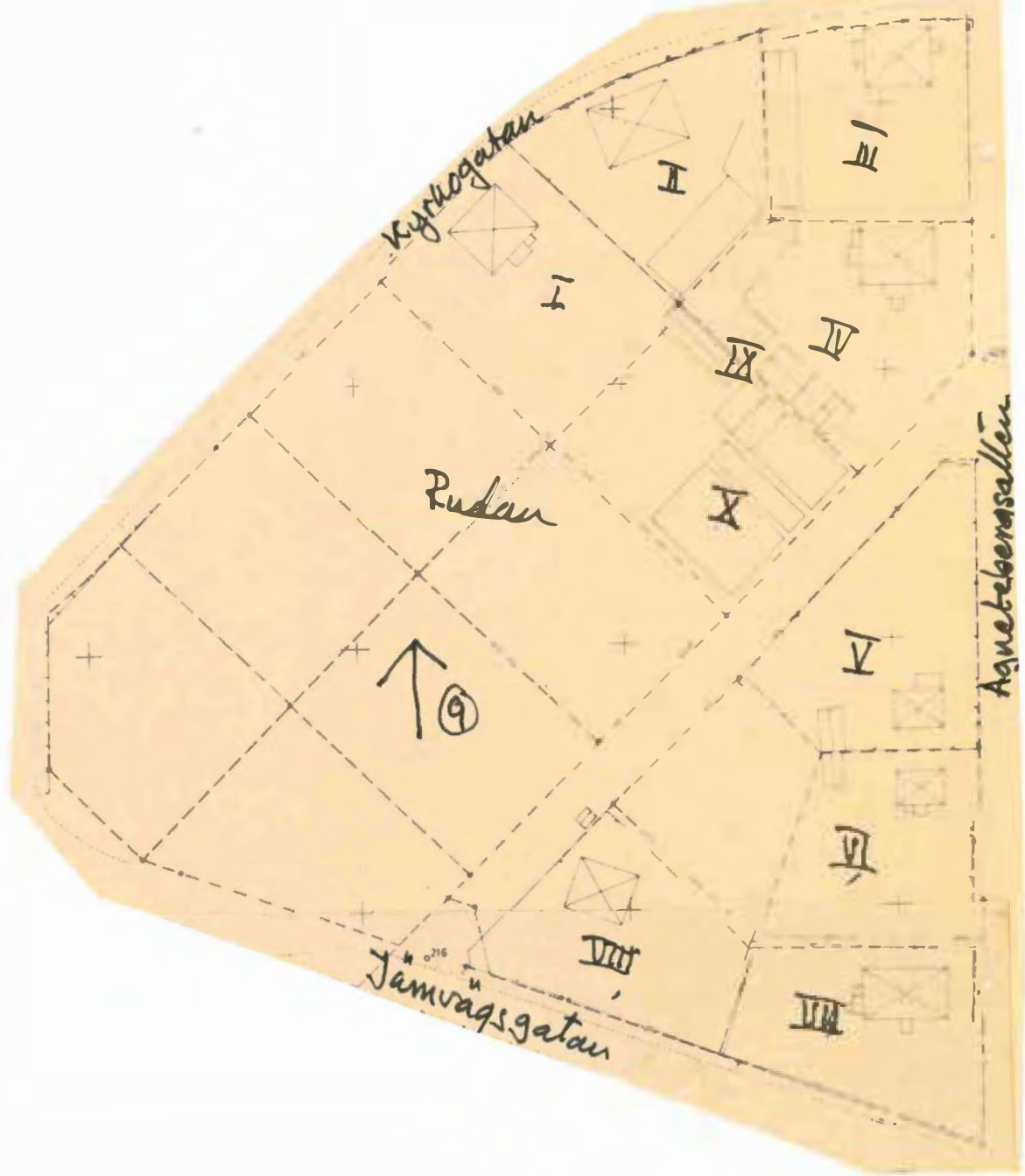

ARVIKA ARVIKA VÄSTRA Datum 30 juli

Kommun ..... Församl. ....

Kvarter Ruden Film nr 345,346

Fastighet ..... Gatunamn Kyrkog., Järnvägsg., Agnetebergsallén Karta 11 C 3 d

Gårdsnamn ..... Anl. art Bostadsområde, Småindustri 1:1 000 45 Cd, 55 Ba

Uppgiftslämnare ..... Åtgärder erfordras

Litteratur Tättort - område stomme

Anteckn. .... fasad

..... taktäckn.

Hus nr	Husets funktion	Byggmtr	Fasadmtr	Färg	Taktäckn.	Int. bes.	Byggnadsår	Kommentar
I	Boningshus	B	SLL	FR	2T	B	1920-40	
II	"- , Postkontor	B	Sprit	1 Br	2T	B	1930-50	
III	Boningshus	B	LFS	CV	2T	B	1910-30	med gårdshus
IV	"-	B	Sprit	S Br	2T	B	1910-30	med IX, X
V	"-	B	SLL	FR	P(Gö)	B	1910-30	med uthus
VI	"-	B	Et	Gr	2T	B	1900-1930	med uthus
VII	"-	B	SLL	1 Br	2T	B	1910-40	
VIII	"-	B	Sprit	SG	2T	B	1920-50	
IX	Verkstadslokaler	Tg/B	-	R/FR	P(R)/2T	B	1900-1930	
X	Vårthus	Glas	Glas			B	1930-60	

Planskiss

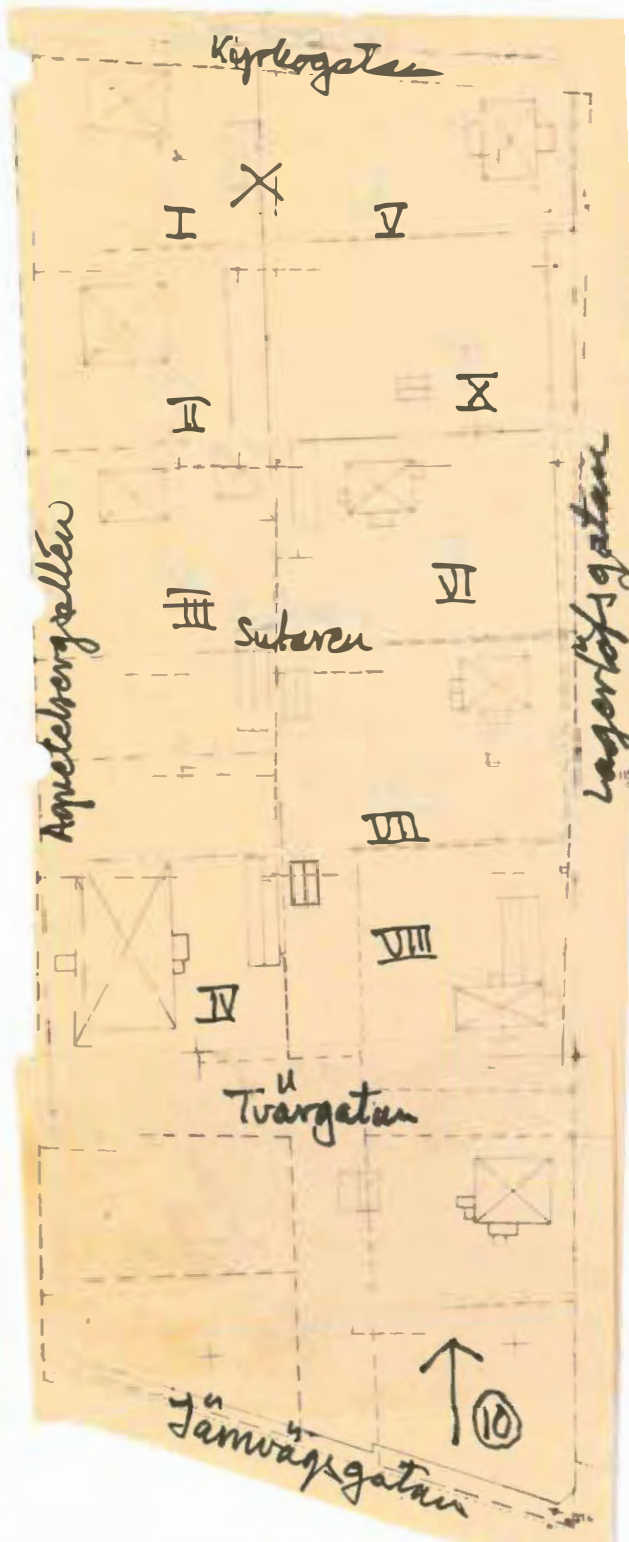

Kommun **ARVIKA** ..... Församl. **ARVIKA VÄSTRA** ..... Datum **30 juli** .....  
 Kvarter **Sutarens** ..... Film nr **345** .....  
 Gatunamn **Kyrkog., Agnetebergsgallén, Lagerlöfsg., Järnvägsg., Tvärg.** Karta **11 C 3 d** .....  
 Gårdsnamn .....  
 Anl. art **Bostadsområde** ..... 1:1 000 45Cd, 55Ba .....  
 Uppgiftslämnare **Ägaren till V o X och till III** ..... Åtgärder erfordras  
~~.....~~ **Tätort - område 10** ..... stomme .....  
 Anteckn. .... fasad .....  
 .... taktäckn. ....

Hus nr	Husets funktion	Byggmtr	Fasad mtr	Färg	Taktäckn.	Int. bes.	Byggnadsår	Kommentar
I	Boningshus	B	Meri	V	BT(Gr)	B	1930-50	
II	Boningshus	B	SLt/SLP	SV/LBr	BT(Gr)	U	1960-talet	
III	Boningshus	B	Pfv	FR	2T	U	1912	med gårds- hus, uthus
IV	Boningshus, (fler- ram.)	B	Sprit	SV	2T	B	1900-1930	
V	Boningshus	B	Sprit	SV	2T	U	1927	m. uthus, och lekstuga (X)
VI	-"-	B	SLL	FR	2T	B	1920-30	tapetserare m. verkstad
VII	-"-	B	Et/SLP	Gr/lBr	P(R)	B	1920-30	med uthus
VIII	-"-	B	LFS/SFS	FR	P(G8)	B	1910-30	med uthus
IX	-"-	B	Sprit	SG	2T	B	1920-40	med garage
X	Lekstuga till V	B	SLL	FR	2T	U	1927	

Planskiss

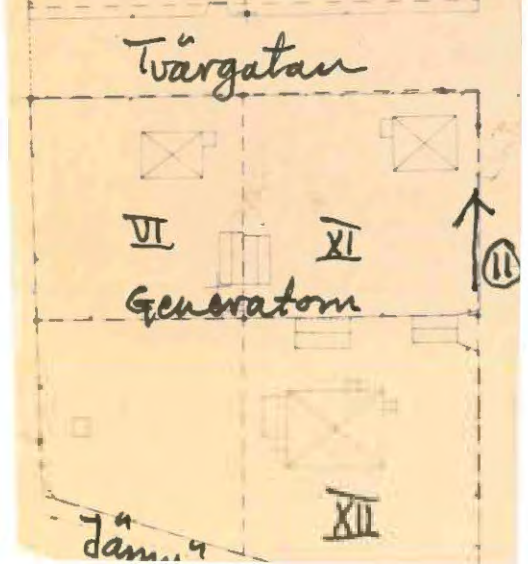

Kommun **Arvika**..... Församl. **Arvika västra**..... Datum **30/7**.....  
 Kvarter **Stora Generators**..... Film nr **346**.....  
 Fastighet **Stora Generators**.....  
 Gatu **Kyrkog. Tvärg. Järnvägs. Lagerlöfs. Solbergsg.**..... Karta **IIC 3d**.....  
 Gårdsnamn **Kyrkog. Tvärg. Järnvägs. Lagerlöfs. Solbergsg.**.....  
 Anl. art **Bostadsområde**..... ~~L:1000 45Cd 55Ba~~  
 Uppgiftslämnare **Ägare till XI**..... Åtgärder erfordras  
~~Litteratur~~ **Estert-område II**..... stomme .....  
 Anteckn. .... fasad .....  
 .... taktäckn. ....

Hus nr	Husets funktion	Byggmtr	Fasad mtr	Färg	Taktäckn.	Int. bes.	Byggnadsår	Kommentar
I	Boningshus flerfam	R	Sprit	SG	2T	B	1930-50	med uthus
II	Boningshus	B	P	V/Br	P(R)	B	1900-25	
III	Boningshus	B	SLL	FR	P(GS)	B	1920-40	med uthus
IV	Boningshus	B	SLL	IBr	2T	B	1910-30	
V	Boningshus	B	ET/SLL	IR/oBr	2T	B	1910-30	
VI	Boningshus	B	Sprit	SG	2T	B	1910-30	
VII	Boningshus	B	Sprit	SV	P(R)	B	191(-30	med uthus
VIII	Boningshus 2 fam	B	Sprit		Sk	B	1920-40	med uthus
IX	Boningshus	B	Plast	Gr	P(G)	B	1920-40	med garage
X	Boningshus	B	SLL	FR	2T	U	1915	med garage

## Planskiss

XI	Boningshus	B	SPS/SFS	OBg	2T	U	1915	
XII	Boningshus	B	Sprit	SG	2T	B	1920-40	med uthus