

Kommun Arvika Församl. Älgå Datum 5/8
 Fastighet Ränkesed 1:5 (1:35) Film nr A 256
 Gårdsnamn Karta 11 C 4 b
 Anl. art torp, f.d. smedja
 Uppgiftslämnare Åtgärder erfordras
 Litteratur stomme
 Anteckn. fasad
 taktäckn.

| Hus nr | Husets funktion | Bygg- mtr | Fasad mtr | Färg | Tak- täckn. | Int. bes. | Byggnads- år | Kommentar |
|--------|-----------------|-----------|-----------|------|-------------|-----------|--------------|-----------|
| I | boningshus | T | SLL | FR | SK | | 1900-20 | B |
| II | vedbod | B | - | X | P(X) | | " | B |
| III | | | | | | | | |
| IV | | | | | | | | |
| V | | | | | | | | |
| VI | | | | | | | | |
| VII | | | | | | | | |
| VIII | | | | | | | | |
| IX | | | | | | | | |
| X | | | | | | | | |

Planskiss

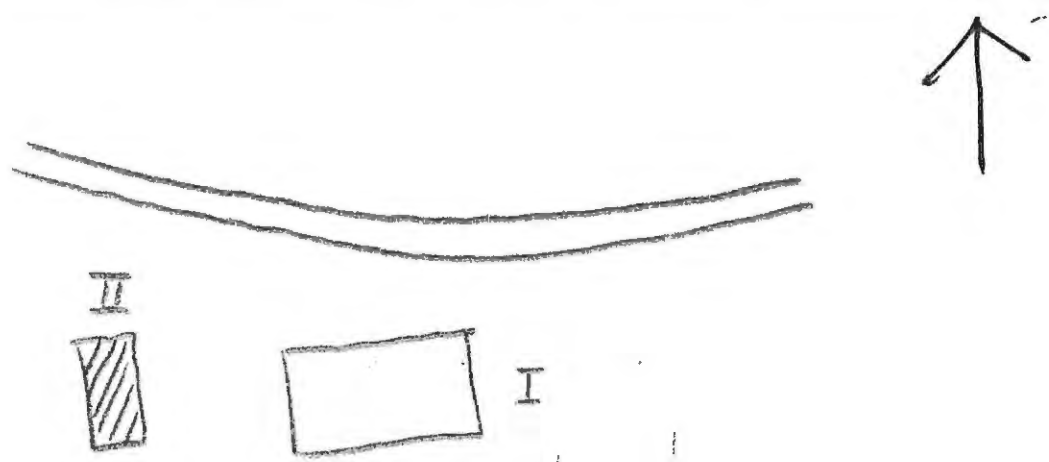

Kommun Arvika Församl. Älgå Datum 5/8

Fastighet Rånkesed 1:28 Film nr A 256

Gårdsnamn Rösen Karta II C 4 b

Anl. art f.d. bondgård

Uppgiftslämnare

Litteratur

Anteckn.

Åtgärder erfordras
stomme
fasad
taktäckn.

| Hus nr | Husets funktion | Byggmtr | Fasad mtr | Färg | Taktäckn. | Int. bes. | Byggnadsår | Kommentar |
|--------|-----------------|---------|-----------|------|-----------|-----------|------------|-----------|
| I | boningshus | T | SLL | FR | P(S) | | 1850-1900 | B |
| II | ladugård | S/T/B | slät | V/FR | P(X) | | 1890-1920 | B |
| III | jordkällare | S/B | - | FR | Et | | " | B |
| IV | | | | | | | | |
| V | | | | | | | | |
| VI | | | | | | | | |
| VII | | | | | | | | |
| VIII | | | | | | | | |
| IX | | | | | | | | |
| X | | | | | | | | |

Planskiss

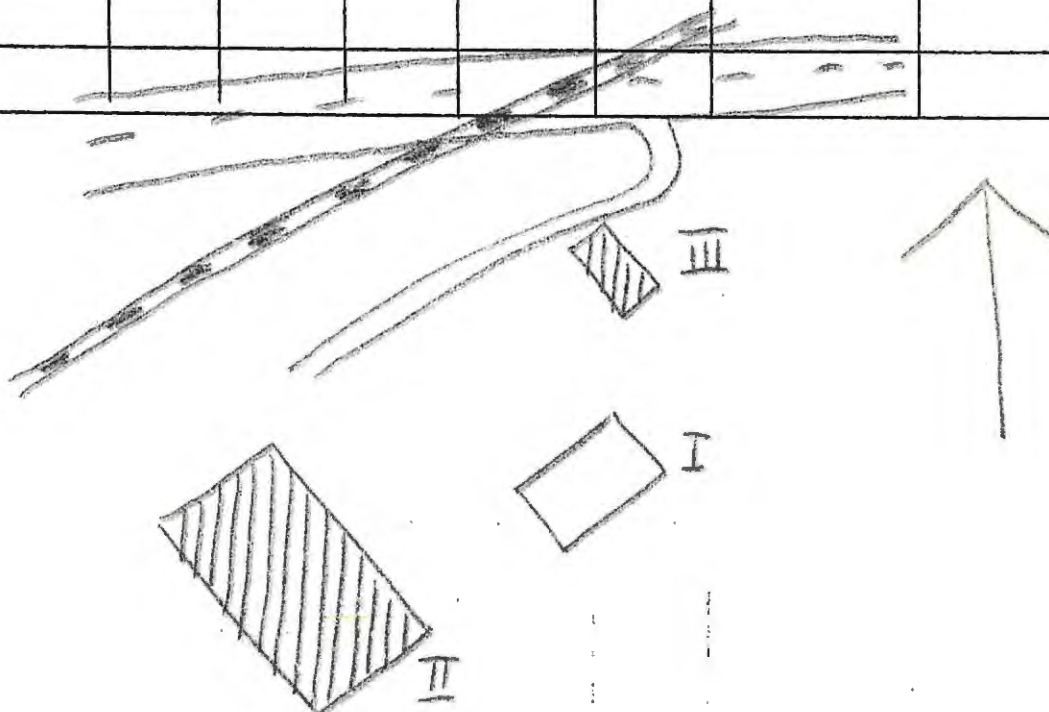

Kommun Arvika Församl. Älgå Datum .. 5/8

Fastighet Ränkesed 1:35 Film nr A. 372

Gårdsnamn Söderlund Karta .. 11 C 4 b

Anl. art f.d. bondgård, stuteri

Uppgiftslämnare

Litteratur

Anteckn.

Åtgärder erfordras
 stomme
 fasad
 taktäckn.

| Hus nr | Husets funktion | Byggmtr | Fasad mtr | Färg | Taktäckn. | Int. bes. | Byggnadsår | Kommentar |
|--------|-----------------|---------|-----------|------|-----------|-----------|-------------|-----------|
| I | boningshus | T | SPS | OV | SK | | 1883 | U |
| II | ladugård/stall | B/Tg | - | FR | P(X) | | 1890-1920 | |
| III | magasin/garage | T/B | - | FR | Et | | 1883 (1953) | |
| IV | | | | | | | | |
| V | | | | | | | | |
| VI | | | | | | | | |
| VII | | | | | | | | |
| VIII | | | | | | | | |
| IX | | | | | | | | |
| X | | | | | | | | |

Planskiss

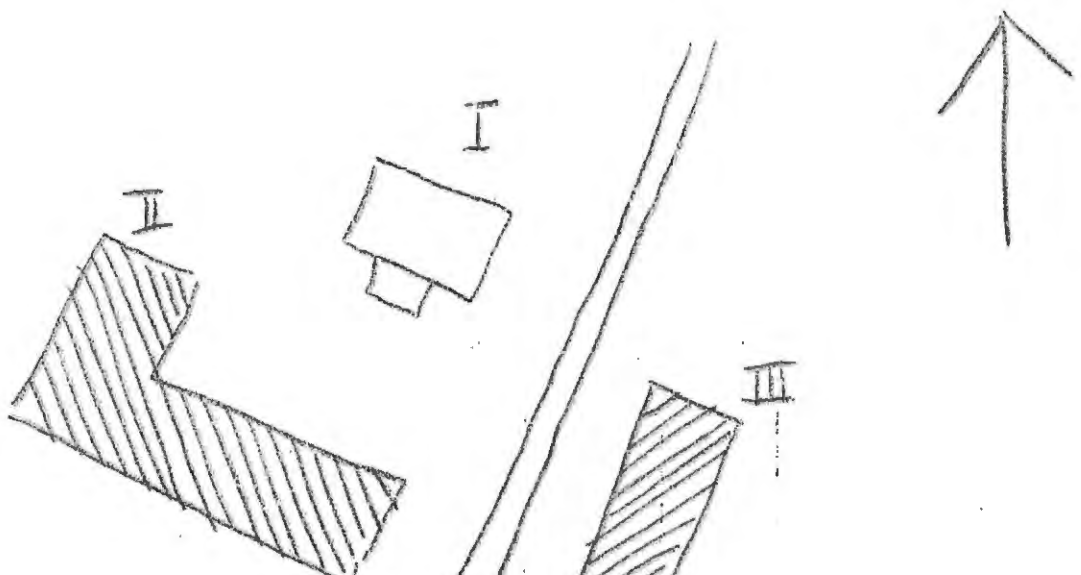

BYGGNADSVINVENTERING 1975

S-län SOE

Kommun Arvika Församl. Älgå Datum .. 5/8

Fastighet Ränkesed 1:37 Film nr A 256

Gårdsnamn N. Sydstuga Karta .. 11 C 4 b

Anl. art f.d. bondgård

Uppgiftslämnare ägare

Litteratur

Anteckn.

Åtgärder erfordras
 stomme
 fasad
 taktäckn.

| Hus nr | Husets funktion | Byggmtr | Fasad mtr | Färg | Taktäckn. | Int. bes. | Byggnadsår | Kommentar |
|--------|-----------------|---------|-----------|------|-----------|-----------|------------|----------------------|
| I | boningshus | T | SPS | X | SK | | 1890 | nytt foder U 1925 |
| II | magasin | T | - | FR | SK | | " | U |
| III | loge | B | - | FR | P(X) | | 1951 | U |
| IV | | | | | | | | |
| V | | | | | | | | |
| VI | | | | | | | | |
| VII | | | | | | | | |
| VIII | | | | | | | | |
| IX | | | | | | | | |
| X | | | | | | | | |

Planskiss

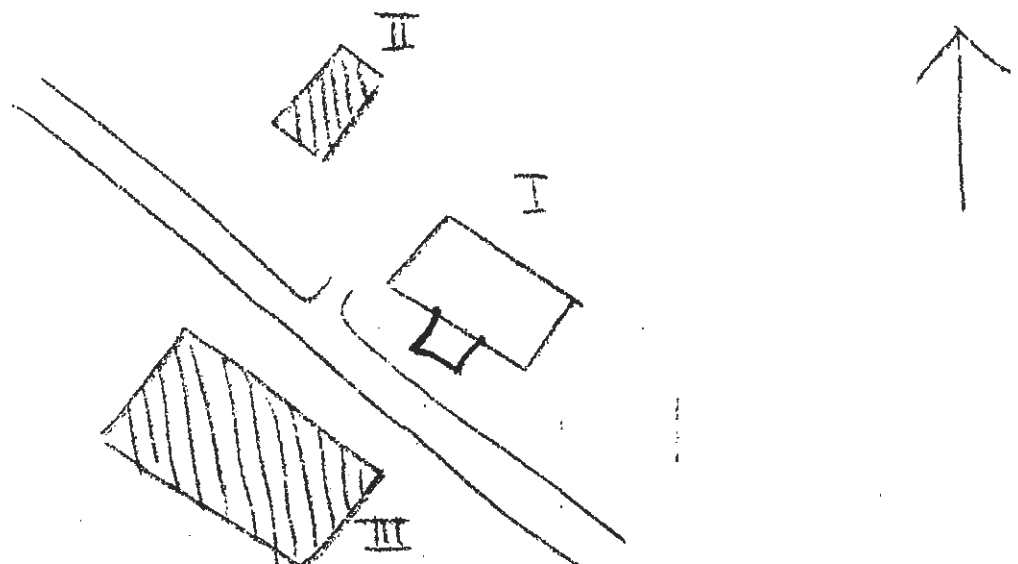

Kommun Arvika Församl. Älgå Datum .. 5/8

Fastighet Ränkesed *invid Ränkesed 1:46* Film nr A. 256

Gårdsnamn Karta .. 11. C 4 b

Anl. art f.d. torp, sommarbest.

Uppgiftslämnare Åtgärder erfordras

Litteratur stomme

Anteckn. fasad

taktäckn.

| Hus nr | Husets funktion | Bygg- mtr | Fasad mtr | Färg | Tak- täckn. | Int. bes. | Byggnads- år | Kommentar |
|--------|-----------------|--------------|--------------|------|----------------|--------------|-----------------|-----------|
| I | boningshus | T | SPS | OV | SK | | 1890-1920 | B |
| II | uthus | B | - | FR | papp | | 1910-40 | B |
| III | bod | B | - | FR | papp | | " | B |
| IV | | | | | | | | |
| V | | | | | | | | |
| VI | | | | | | | | |
| VII | | | | | | | | |
| VIII | | | | | | | | |
| IX | | | | | | | | |
| X | | | | | | | | |

Planskiss

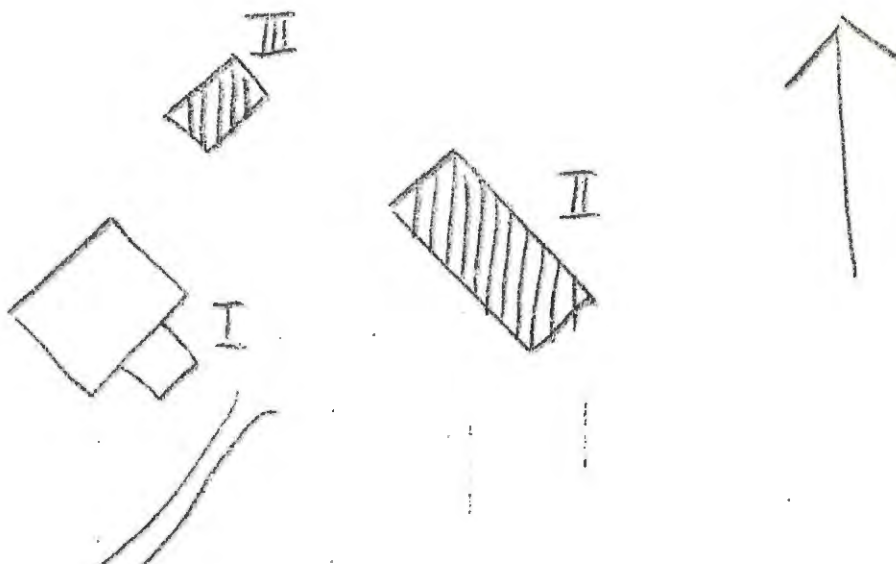

BYGGNAD SINVENTERING 1975

S-län SOE

Kommun Anrika Församl. Klå Datum 5/8
 Fastighet Rånkesed 1:86 Film nr A 256
 Gårdsnamn Karta 11 C 4 b
 Anl. art torp
 Uppgiftslämnare
 Litteratur
 Anteckn.
 Åtgärder erfordras
 stomme
 fasad
 taktäckn.

| Hus nr | Husets funktion | Bygg- mtr | Fasad mtr | Färg | Tak- täckn. | Int. bes. | Byggnads- år | Kommentar |
|--------|-----------------|-----------|-----------|------|-------------|-----------|--------------|-----------|
| I | boningshus | T | S/L | FR | SK | | | |
| II | vedbod | B | - | FR | o(x) | | | |
| III | | | | | | | | |
| IV | | | | | | | | |
| V | | | | | | | | |
| VI | | | | | | | | |
| VII | | | | | | | | |
| VIII | | | | | | | | |
| IX | | | | | | | | |
| X | | | | | | | | |

Planskiss

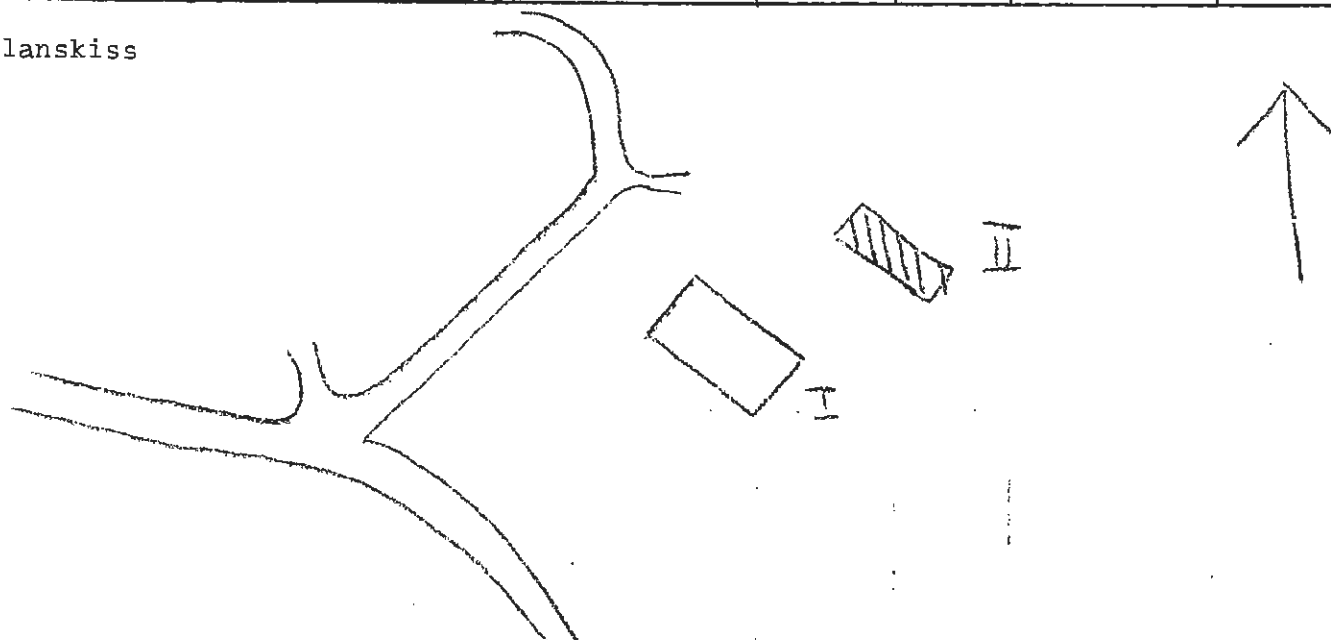

BYGGNAD SINVENTERING 1975

S-län RH

Kommun Arvika Församl. Älgå Datum 30/7
 Fastighet Stommen 1:1 Film nr ... A.358 ...
 Gårdsnamn Otterstorp Karta 11.C.3.a
 Anl. art storp/Billarud
 Uppgiftslämnare Åtgärder erfordras
 Litteratur stomme
 Anteckn. fasad
 taktäckn.

| Hus nr | Husets funktion | Byggmtr | Fasad mtr | Färg | Tak-täckn. | Int. bes. | Byggnads-år | Kommentar |
|--------|-----------------|---------|-----------|------|------------|-----------|-------------|-----------|
| I | bostad | T | SLP | FR | 2T | B | 1900-20 | |
| II | källarbod | Stg/B | - | FR | P Grå | B | 1900-50 | |
| III | ladugård | Tg/B | sprit | V/FR | 2T | B | 1930-50 | |
| IV | loge/småfåhus | I | - | - | stick | B | 1825-75 | |
| V | | | | | | | | |
| VI | | | | | | | | |
| VII | | | | | | | | |
| VIII | | | | | | | | |
| IX | | | | | II | | | |
| X | | | | | | | | |

Planskiss

Arvika



I

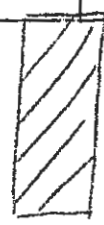

III

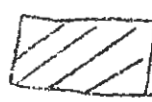

IV

Kommun Arvika Församl Älgå Datum 9/8
 Fastighet Stommen 1:2, 1:5, 1:18 Film nr A 388, 389
 Gårdsnamn Karta 11 C 3 c
 Anl. art Ecklesial anläggning
 Uppgiftslämnare Åtgärder erfordras
 Litteratur stomme
 Anteckn. fasad
 taktäckn.

| Hus nr | Husets funktion | Bygg- mtr | Fasad mtr | Färg | Tak- täckn. | Int. bes. | Byggnads- år | Kommentar |
|--------|-----------------|-----------|-----------|------|-------------|-----------|--------------|-----------|
| I | kyrka | S | slät | V | SK/spån | | 1726 | 1:2 |
| II | bårhus | S | slät | V | SK | U | 1924 | 1:5 |
| III | församlingshem | B | SLP | FR | IT | U | 1959 | 1:18 |
| IV | vaktmästarbost. | | | | | | | |
| V | | | | | | | | |
| VI | | | | | | | | |
| VII | | | | | | | | |
| VIII | | | | | | | | |
| IX | | | | | | | | |
| X | | | | | | | | |

Planskiss

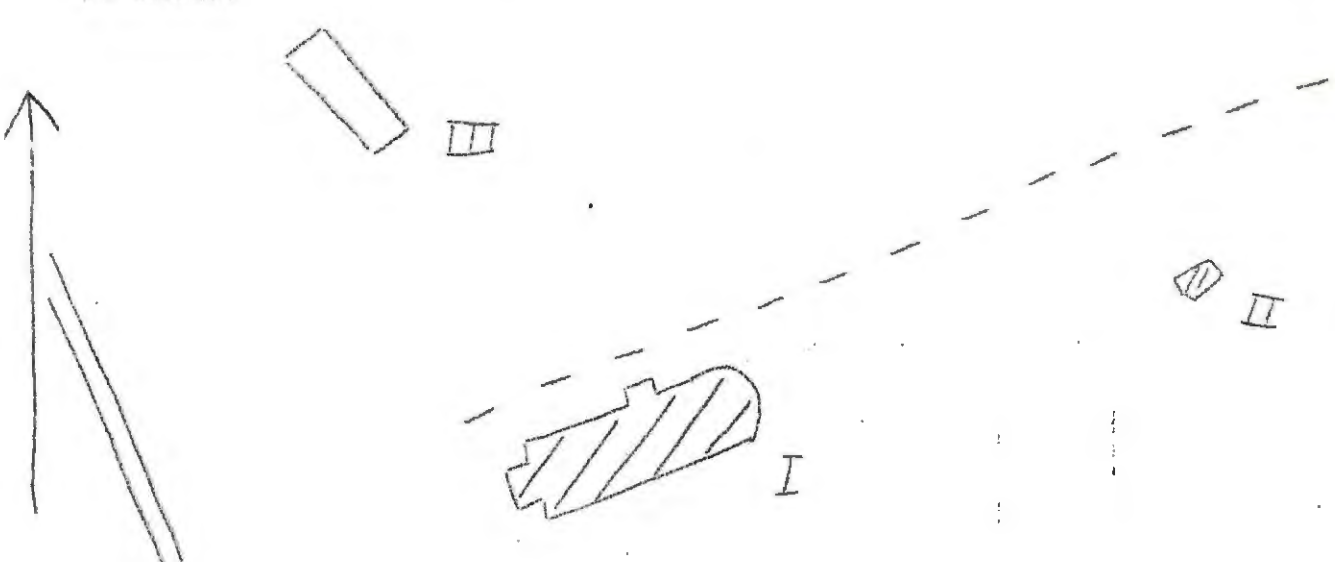

BYGGNAD SINVENTERING 1975

S-län RH

Kommun Arvika Församl. Älgå Datum 11/8
 Fastighet Stommen 1:3 Film nr A 458
 Gårdsnamn Karta 11 C 3 c
 Anl. art f.d. prästgård
 Uppgiftslämnare Åtgärder erfordras
 Litteratur stomme
 Anteckn. tjänstgjorde som prästgård t.o.m. början av fasad
 1960-talet. taktäckn.

| Hus nr | Husets funktion | Bygg- mtr | Fasad mtr | Färg | Tak- täckn. | Int. bes. | Byggnads- år | Kommentar |
|--------|-----------------|-----------|-----------|------|-------------|-----------|--------------|-----------|
| I | bostad | T | SL | FR | 2T | X U | 1922 | |
| II | vedbod/stall | T/B | SSP | FR | P GÖ | U | 1922 | |
| III | småfåhus | | | | | | | |
| IV | | | | | | | | |
| V | | | | | | | | |
| VI | | | | | | | | |
| VII | | | | | | | | |
| VIII | | | | | | | | |
| IX | | | | | | | | |
| X | | | | | | | | |

Planskiss

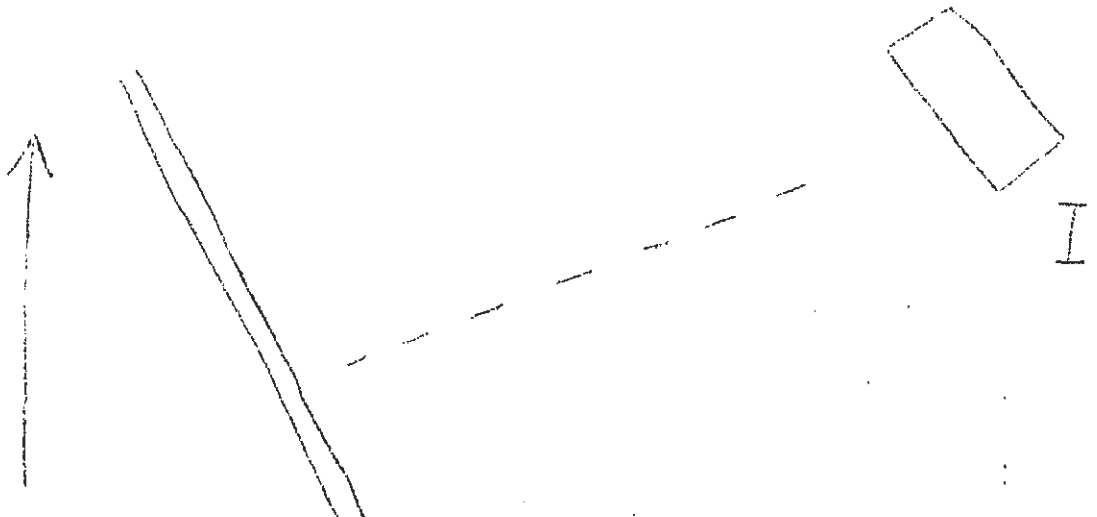

BYGGNADSVINVENTERING 1975

S-län RH

Kommun Arvika Församl. Ätå Datum 9/8
 Fastighet Stommen 1:4 Film nr A 389
 Gårdsnamn Karta 11 C 3 e
 Anl. art ~~fasad~~ spik smedja
 Uppgiftslämnare Åtgärder erfordras
 Litteratur stomme
 Anteckn. driften upphörde 1879 fasad
 taktäckn.

| Hus nr | Husets funktion | Bygg- mtr | Fasad mtr | Färg | Tak- täckn. | Int. bes. | Byggnads- år | Kommentar |
|--------|------------------------------|-----------|-----------|------|-------------|-----------|--------------|-----------|
| I | fasad spik smedja | T | SLP | FR | stick | | anl. 1685 | |
| II | | | | | | | | |
| III | | | | | | | | |
| IV | | | | | | | | |
| V | | | | | | | | |
| VI | | | | | | | | |
| VII | | | | | | | | |
| VIII | | | | | | | | |
| IX | | | | | | | | |
| X | | | | | | | | |

Planskiss

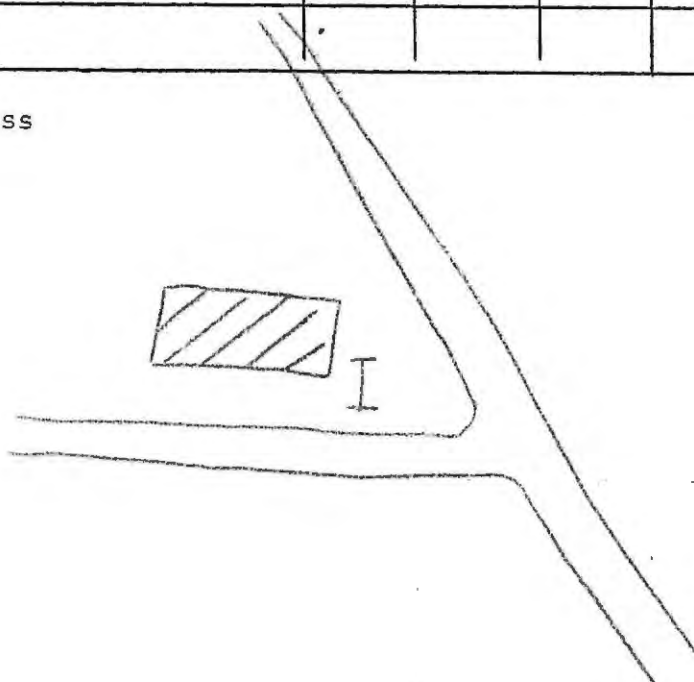

BYGGNAD SINVENTERING 1975

S-län RH

Kommun Arvika Församl. Älgå Datum 9/8
 Fastighet Stommen 1:4 Film nr A 388
 Gårdsnamn Karta 11 C3 c
 Anl. art magasin
 Uppgiftslämnare Åtgärder erfordras
 Litteratur stomme
 Anteckn. fasad
 taktäckn.

| Hus nr | Husets funktion | Bygg- mtr | Fasad mtr | Färg | Tak- täckn. | Int. bes. | Byggnads- år | Kommentar |
|--------|-----------------|--------------|--------------|------|----------------|--------------|-----------------|-----------|
| I | magasin | T | SLP | FR | SK | B | 1890-1920 | |
| II | | | | | | | | |
| III | | | | | | | | |
| IV | | | | | | | | |
| V | | | | | | | | |
| VI | | | | | | | | |
| VII | | | | | | | | |
| VIII | | | | | | | | |
| IX | | | | | | | | |
| X | | | | | | | | |

Planskiss

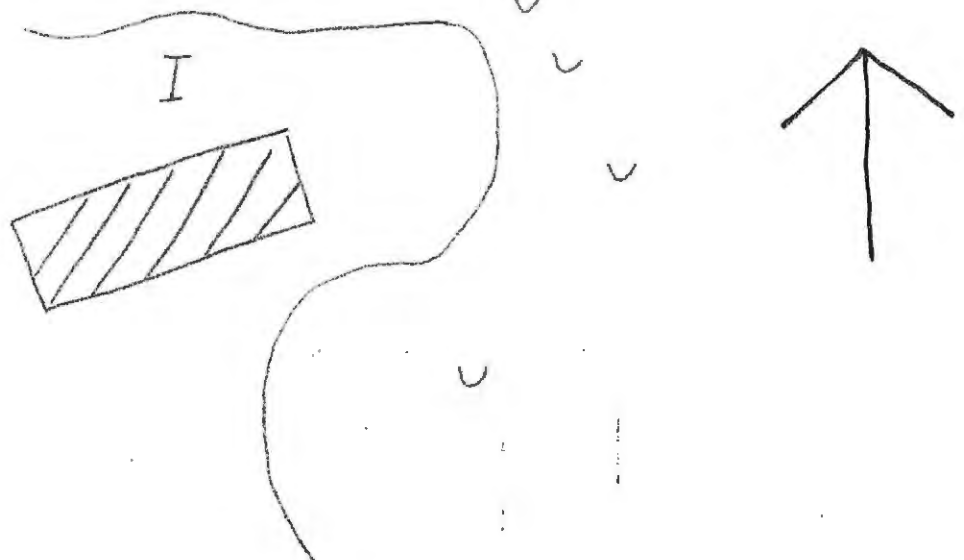

BYGGNADSVINVENTERING 1975

S-län RH

Kommun **Arvika** Församl. **Älgå** Datum **11/8**
 Fastighet **Stommen 1:12** Film nr **A 457**
 Gårdsnamn Karta **11 C 3 c**
 Anl. art **bostad**
 Uppgiftslämnare Åtgärder erfordras
 Litteratur stomme
 Anteckn. fasad
 taktäckn.

| Hus nr | Husets funktion | Byggmtr | Fasad mtr | Färg | Taktäckn. | Int. bes. | Byggnads-år | Kommentar |
|--------|-----------------|---------|-----------|------|-----------|-----------|-------------|-----------|
| I | bostad | T | St.P | FR | Et G6 | B | 1880-1910 | |
| II | garage | B | - | FR | F Grå | B | 1920-50 | |
| III | vedbod | B | - | FR | papp | B | 1920-50 | |
| IV | | | | | | | | |
| V | | | | | | | | |
| VI | | | | | | | | |
| VII | | | | | | | | |
| VIII | | | | | | | | |
| IX | | | | | | | | |
| X | | | | | | | | |

Planskiss

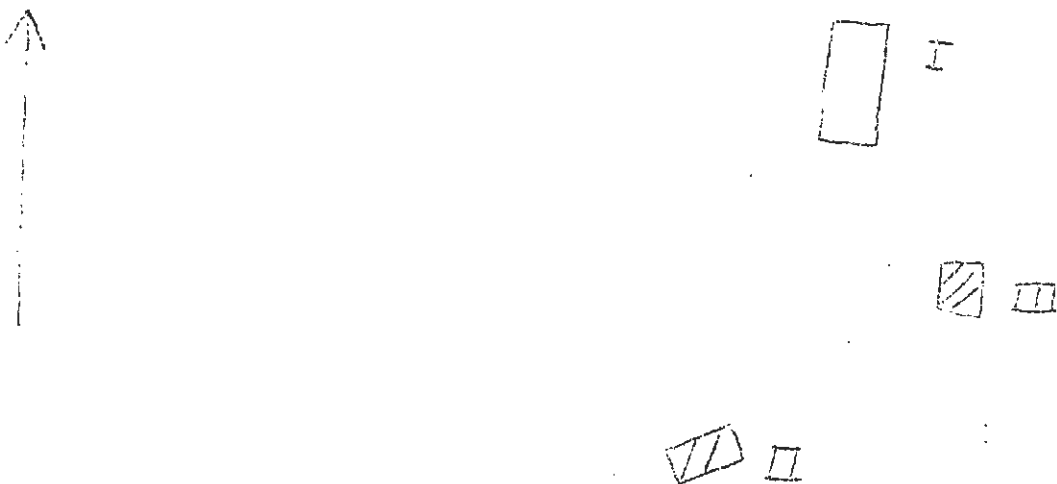

BYGGNAD SINVENTERING 1975

S-län RH

Kommun Arvika Församl. Älgå Datum 11/8

Fastighet Stommen 1:13 Film nr A 457

Gårdsnamn Karta 11 6 3 e

Anl. art skola - lärarbost.

Uppgiftslämnare Åtgärder erfordras

Litteratur stomme

Anteckn. fasad

..... taktäckn.

| Hus nr | Husets funktion | Byggmtr | Fasad mtr | Färg | Taktäckn. | Int. bes. | Byggnads-år | Kommentar |
|--------|-----------------|---------|-----------|------|-----------|-----------|-------------|-----------|
| I | skola | T | SIL | FR | SK | U | 1920-25 | |
| II | lärarbost. | T | SLP | FR | SK | U | 1920-25 | |
| III | vedbod/garage | B | - | FR | P Grå | U | 1920-25 | |
| IV | lekstuga | B | - | FR | Et R | B | 1960-65 | |
| V | | | | | | | | |
| VI | | | | | | | | |
| VII | | | | | | | | |
| VIII | | | | | | | | |
| IX | | | | | | | | |
| X | | | | | | | | |

Planskiss

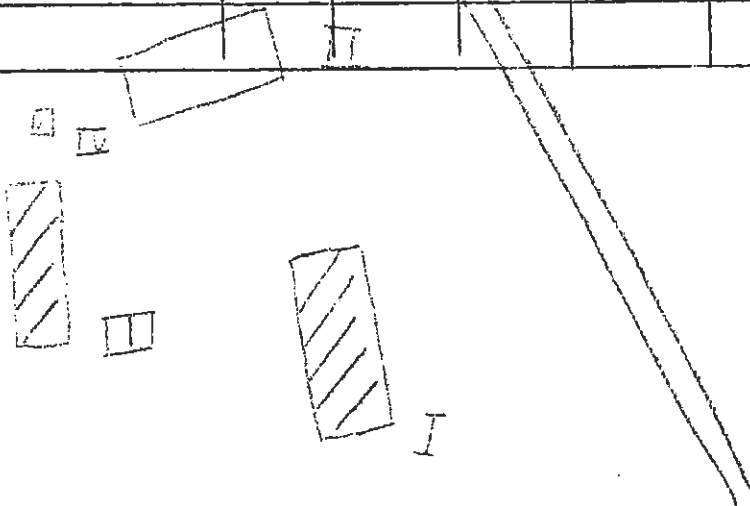

Kommun Arvika Församl. Älga Datum 11/8

Fastighet Stommen 1:15 Film nr A 457

Gårdsnamn Karta 11 C 3 c

Anl. art bostad/ f.d. affär

Uppgiftslämnare Åtgärder erfordras

Litteratur stomme

Anteckn. enl. uppgift nyttjad som affär t.o.m. omkr. 1970 fasad

taktäckn.

| Hus nr | Husets funktion | Byggmtr | Fasad mtr | Färg | Taktäckn. | Int. bes. | Byggnadsår | Kommentar |
|--------|-----------------|---------|-----------|------|-----------|-----------|------------|-----------|
| I | bostad | T | SLL | PG | SK | U | ca 1940 | |
| II | vedbod | B | - | FR | papp | U | ca 1940 | |
| III | | | | | | | | |
| IV | | | | | | | | |
| V | | | | | | | | |
| VI | | | | | | | | |
| VII | | | | | | | | |
| VIII | | | | | | | | |
| IX | | | | | | | | |
| X | | | | | | | | |

Planskiss

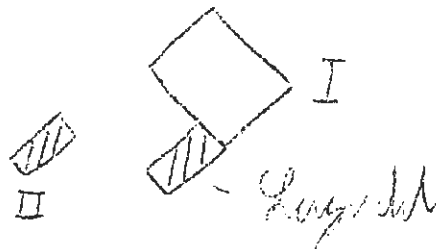

Kommun Arvika Församl. Älga Datum 6/8

Fastighet Strand 1:2 A III Film nr A 373

Gårdsnamn Kartan 11 C 2 c

Anl. art egnhem

Uppgiftslämnare Åtgärder erfordras

Litteratur storme

Anteckn. fasad

taktäckn.

| Hus nr | Husets funktion | Byggmtr | Fasad mtr | Färg | Tak-täckn. | Int. bes. | Byggnads-år | Kommentar |
|--------|-----------------|---------|-----------|------|------------|-----------|-------------|---------------|
| I | bostad | T | SLL | OV | SK | B | 1880-1910 | |
| II | vedbod | T/B | - | FR | P Grå | B | 1875-1900 | tillb.1950-60 |
| III | jordkällare | Btg | - | S | papp | B | 1950-60 | |
| IV | garage | B | - | FR | et | B | 1950-60 | |
| V | | | | | | | | |
| VI | | | | | | | | |
| VII | | | | | | | | |
| VIII | | | | | | | | |
| IX | | | | | | | | |
| X | | | | | | | | |

Planskiss



Kommun Arvika Församl. Älgå Datum 6/8

Fastighet Strand 1:2 B (B) Film nr A 374

Gårdsnamn Karta 11 C 2 c

Anl. art torp/sommarställe

Uppgiftslämnare Åtgärder erfordras

Litteratur stomme

Anteckn. fasad

..... taktäckn.

| Hus nr | Husets funktion | Byggmtr | Fasad mtr | Färg | Taktäckn. | Int. bes. | Byggnadsår | Kommentar |
|--------|-----------------|---------|-----------|------|-----------|-----------|------------|-----------|
| I | bostad | T | St.P | FR | SK | | 1850-1900 | |
| II | källarbod | T | - | FR | SK | | 1850-1900 | |
| III | ladugård | T | - | - | P Grå | | 1850-1900 | |
| IV | avträde | B | - | - | P Grå | B | 1900-30 | |
| V | | | | | | | | |
| VI | | | | | | | | |
| VII | | | | | | | | |
| VIII | | | | | | | | |
| IX | | | | | | | | |
| X | | | | | | | | |

Planskiss

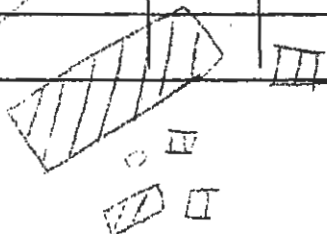

Kommun Arvika Församl. Älgå Datum 6/8
 Fastighet Strand 1:2 C (B) Film nr A 374
 Gårdsnamn Karta 11 G2 c
 Anl. art bondgård/sommarställe
 Uppgiftslämnare Åtgärder erfordras
 Litteratur stomme
 Anteckn. fasad
 taktäckn.

| Hus nr | Husets funktion | Byggmtr | Fasad mtr | Färg | Taktäckn. | Int. bes. | Byggnads-år | Kommentar |
|--------|-----------------|---------|-----------|------|-----------|-----------|-------------------------|-----------|
| I | bostad | T | SLP | FR | PS | | 1825-75 | |
| II | bod | T | - | FR | P Grå | | 1850-1900 | |
| III | källarbod | S/T | - | FR | stick | | 1850-1900 | |
| IV | avtråde | B | - | Br 1 | P Grå | U | 1972 | |
| V | bostad/barack | B | SF3 | RP | PS | | uppförd på platsen 1972 | |
| VI | | | | | | | | |
| VII | | | | | | | | |
| VIII | | | | | | | | |
| IX | | | | | | | | |
| X | | | | | | | | |

Planskiss

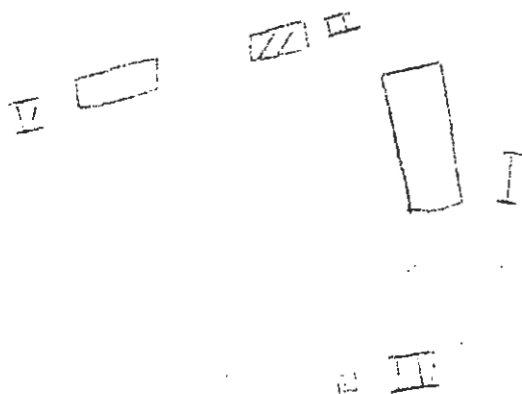

BYGGNADSINVENTERING 1975

S-län RH

Kommun Arvika Församl. 1:9 Datum 6/8
 Fastighet Strand 1:9 II Film nr A. 373
 Gårdsnamn Karta 11 C 2 c
 Anl. art bondgård
 Uppgiftslämnare
 Litteratur
 Anteckn.

Åtgärder erfordras
 stomme
 fasad
 taktäckn.

| Hus nr | Husets funktion | Bygg- mtr | Fasad mtr | Färg | Tak- täckn. | Int. bes. | Byggnads- år | Kommentar |
|--------|-----------------|--------------|--------------|------|----------------|--------------|-----------------|-------------|
| I | hustad | T | BL | OV | SK | B | 1875-1900 | renov. 1947 |
| II | garage | B | - | FR | EF | B | 1950-60 | |
| III | bod | T | - | FR | SK | B | 1875-1900 | |
| IV | ladugård | S/B | - | FR | P Grå | B | 1920-40 | |
| V | | | | | | | | |
| VI | | | | | | | | |
| VII | | | | | | | | |
| VIII | | | | | | | | |
| IX | | | | | | | | |
| X | | | | | | | | |

Planskiss

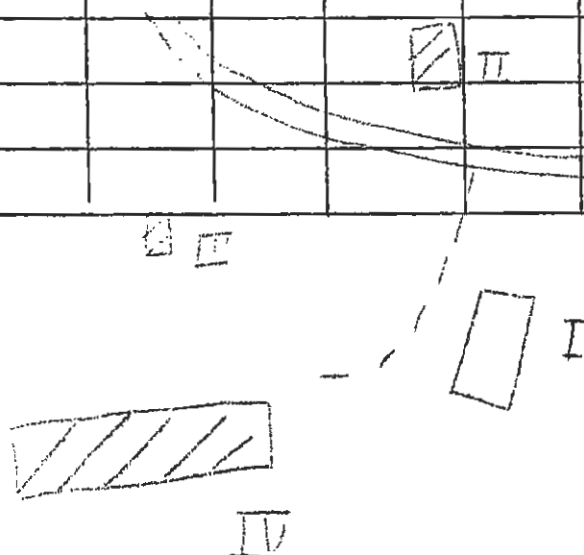

BYGGNAD SINVENTERING 1975

S-län

RH

Kommun Arvika Församl. Ålgå Datum 6/8
 Fastighet Strand 1:14 (B) Film nr A 374
 Gårdsnamn Karta 11 C 2 c
 Anl. art torp/öde
 Uppgiftslämnare Åtgärder erfordras
 Litteratur stomme
 Anteckn. anläggningen öde och under förfall fasad
 taktäckn.

| Hus nr | Husets funktion | Byggmtr | Fasad mtr | Färg | Taktäckn. | Int. bes. | Byggnadsår | Kommentar |
|--------|-----------------|---------|-----------|------|-----------|-----------|-------------|-----------|
| I | bostad | T | SSP | - | SK | | 1850-1900 B | |
| II | | | | | | | | |
| III | | | | | | | | |
| IV | | | | | | | | |
| V | | | | | | | | |
| VI | | | | | | | | |
| VII | | | | | | | | |
| VIII | | | | | | | | |
| IX | | | | | | | | |
| X | | | | | | | | |

Planskiss



Kommun Arvika Församl. Älgå Datum 7/8
 Fastighet Strand 1:17 II Film nr A 378
 Gårdsnamn Karta 11 C 2 d
 Anl. art f.d. bondgård
 Uppgiftslämnare Åtgärder erfordras
 Litteratur stomme
 Anteckn. fasad
 taktäckn.

| Hus nr | Husets funktion | Byggmtr | Fasad mtr | Färg | Taktäckn. | Int. bes. | Byggnadsår | Kommentar |
|--------|-----------------|---------|-----------|------|-----------|-----------|------------|-----------|
| I | bostad | T | StL | FR | SK | 9 | 1900-30 | |
| II | lekstuga | B | - | FR | papp | B | 1950-60 | |
| III | garage | B | - | FR | P Gö | B | 1960-70 | |
| IV | bod | B | - | FR | ET | B | 1920-40 | |
| V | jordkällare | Btg | - | - | papp | B | 1950-60 | |
| VI | | | | | | | | |
| VII | | | | | | | | |
| VIII | | | | | | | | |
| IX | | | | | | | | |
| X | | | | | | | | |

Planskiss

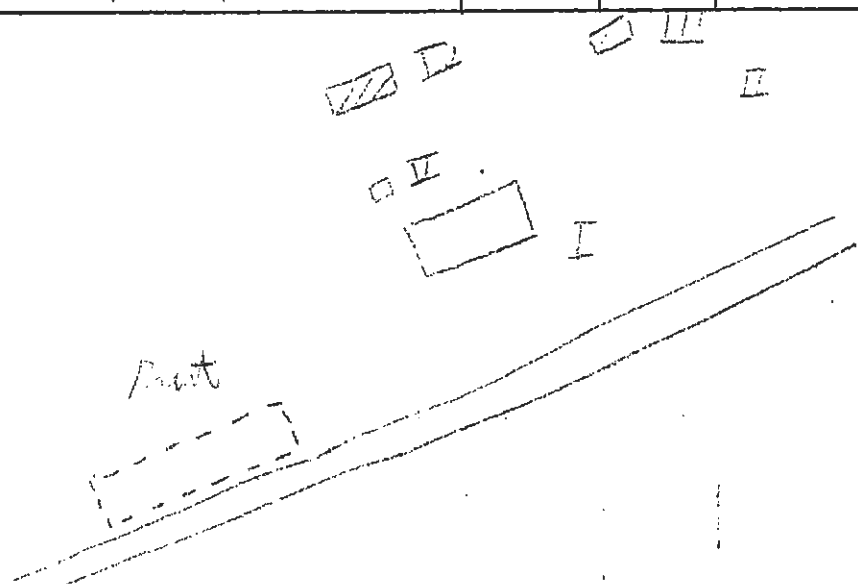

BYGGNADSVINVENTERING 1975

S-län RH

Kommun Arvika Församl. Älgå Datum 7/8
 Fastighet Strand 1:23 III Film nr A 378, 379
 Gårdsnamn Karta 11 C 2 d
 Anl. art bondgård
 Uppgiftslämnare Åtgärder erfordras
 Litteratur stomme
 Anteckn. fasad
 taktäckn.

| Hus nr | Husets funktion | Byggmtr | Fasad mtr | Färg | Taktäckn. | Int. bes. | Byggnads-år | Kommentar |
|--------|-----------------|----------|-----------|------|-------------|-----------|-------------|-----------|
| I | bostad | T | SIL | OV | SK | B | 1890-1920 | |
| II | stolpbod | B | - | FR | P Grå | | | |
| III | ladugård | S/Tg/T/B | - | FR | P Grå/stick | B | 1880-1920 | |
| IV | | | | | | | | |
| V | | | | | | | | |
| VI | | | | | | | | |
| VII | | | | | | | | |
| VIII | | | | | | | | |
| IX | | | | | | | | |
| X | | | | | | | | |

Planskiss

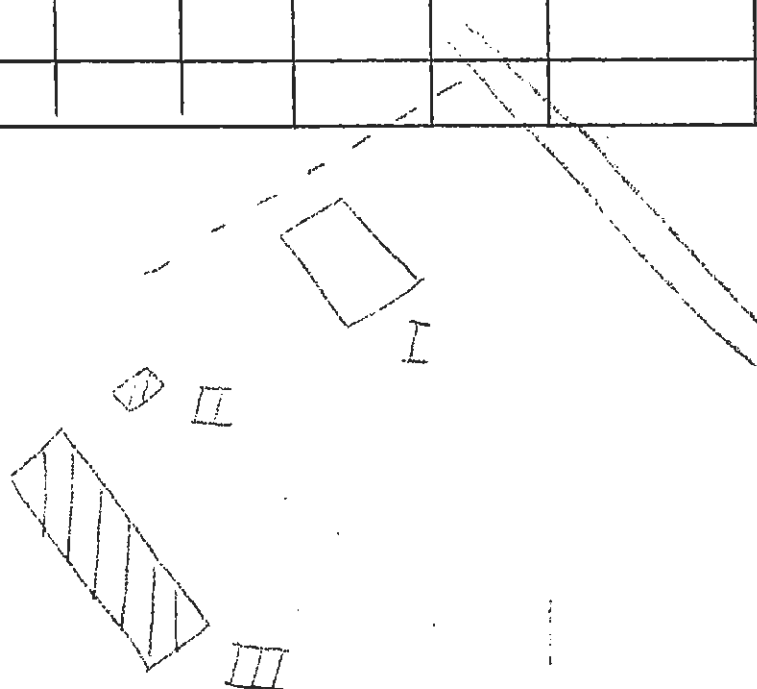

Kommun Arvika Församl. Xl gå Datum 6/8
 Fastighet Strand 1:27 Film nr A. 373
 Gårdsnamn Strand Karta 11. C. 2. c
 Anl. art bondgård
 Uppgiftslämnare Åtgärder erfordras
 Litteratur stomme
 Anteckn. fasad
 taktäckn.

| Hus nr | Husets funktion | Byggmtr | Fasad mtr | Färg | Taktäckn. | Int. bes. | Byggnadsår | Kommentar |
|--------|-----------------|---------|-----------|------|-----------|-----------|------------|----------------|
| I | bostad | T | St L | RP | SK | T | 1901 | renoverat 1974 |
| II | ladugård | G/T/B | - | FR | P Grå | B | 1875-1925 | |
| III | bod | B | - | FR | P Grå | " | 1940-50 | |
| IV | lekstuga | masonit | - | FR | papp | B | 1955-65 | |
| V | rökbur | B | - | - | papp | T | 1945-50 | |
| VI | | | | | | | | |
| VII | | | | | | | | |
| VIII | | | | | | | | |
| IX | | | | | | | | |
| X | | | | | | | | |

Planskiss

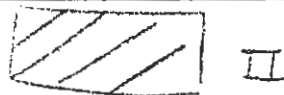

Kommun Årville Församl. Årila Datum 5/8

Fastighet Strand 1:34 II, 2:4 III Film nr ... A. 372, 373

Gårdsnamn Kartan II C 2 d

Anl. art bondgård/sommarställe

Uppgiftslämnare Åtgärder erfordras

Litteratur stomme

Anteckn. fasad

taktäckn.

| Hus nr | Husets funktion | Byggmtr | Fasad mtr | Färg | Taktäckn. | Int. bes. | Byggnadsår | Kommentar |
|--------|-----------------|---------|-----------|------|-----------|-----------|------------|-----------|
| I | bostad | V | SP/SLL | FR | SV | B | 1850-1900 | |
| II | bod/avträde | T/B/Btg | SLL | FR | SK/P Grå | B | 1875-1925 | |
| III | ladugård | Tg/T/B | slät | V/FR | SK/P Grå | B | 1850-1900 | |
| IV | bod | T/B | SP | FR | P Grå | B | 1900-30 | 1:4 III |
| V | | | | | | | | |
| VI | | | | | | | | |
| VII | | | | | | | | |
| VIII | | | | | | | | |
| IX | | | | | | | | |
| X | | | | | | | | |

Planskiss

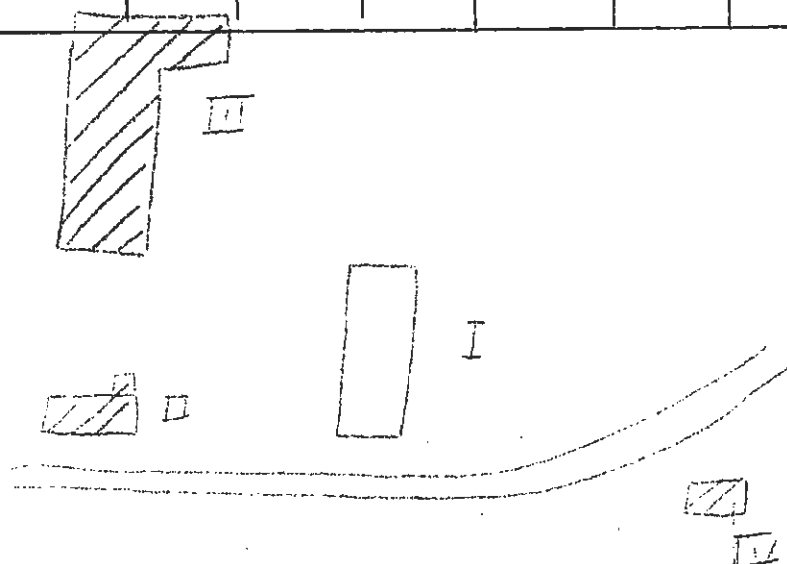

Kommun Arvika..... Församl. Älgå..... Datum 7/8.....
 Fastighet Strand I:36 III..... Film nr A.379.....
 Gårdsnamn Karta IIC 2d.....
 Anl. art Bondgård/ Sommarställe.....
 Uppgiftslämnare Åtgärder erfordras
 Litteratur stomme
 Anteckn. fasad
 taktäckn.

| Hus nr | Husets funktion | Bygg- mtr | Fasad mtr | Färg | Tak- täckn. | Int. bes. | Byggnads- år | Kommentar |
|--------|-----------------|--------------|--------------|------|----------------|--------------|-----------------|-----------|
| I | Bostad | T | SPS | FR | P grå/SK | B | 1900-30 | |
| II | Källare/Röd | B | | FR | P grå | B | 1930-50 | |
| III | Ladugård | Tg/B | | FR | P grå | B | 1910-30 | |
| IV | Bostad | T/B | /ssp/sll/ | FR | SK/papp | B | 1850-1900 | Förfallen |
| V | | | | | | | | |
| VI | | | | | | | | |
| VII | | | | | | | | |
| VIII | | | | | | | | |
| IX | | | | | | | | |
| X | | | | | | | | |

Planskiss

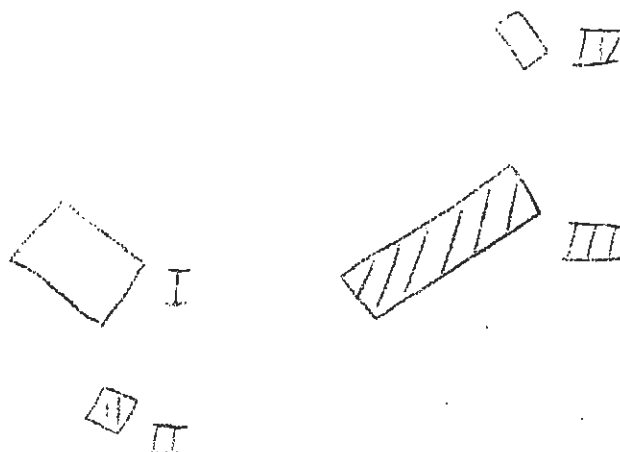

BYGGNADSVINVENTERING 1975

RH
S-län

Kommun Arvika Församl. Älgå Datum 7/8
 Fastighet Strand I:38 III Film nr A 379
 Gårdsnamn Karta IIG 2d
 Anl. art Torp/ Sommarställe
 Uppgiftslämnare Åtgärder erfordras
 Litteratur stomme
 Anteckn. fasad
 taktäckn.

| Hus nr | Husets funktion | Byggmtr | Fasad mtr | Färg | Taktäckn. | Int. bes. | Byggnads-år | Kommentar |
|--------|-----------------|---------|-----------|------|-----------|-----------|-------------|-----------|
| I | Bostad | T | SLL | PGÖ | SK | B | 1910-30 | |
| II | Vedbod | B | | FR | P grå | B | 1910-30 | |
| III | | | | | | | | |
| IV | | | | | | | | |
| V | | | | | | | | |
| VI | | | | | | | | |
| VII | | | | | | | | |
| VIII | | | | | | | | |
| IX | | | | | | | | |
| X | | | | | | | | |

Planskiss

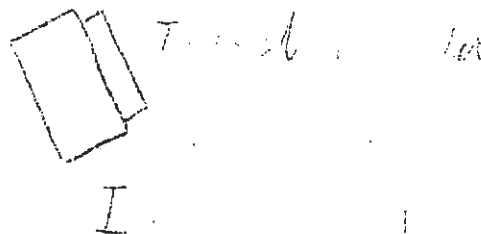
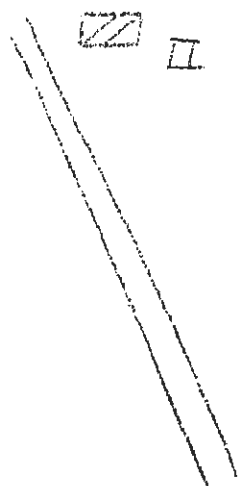

BYGGNAD SINVENTERING 1975

S-län

Kommun ARVIKA Församl. ÄLGÅ Datum 6/8

Fastighet Strand I:39 (B) Film nr A 374

Gårdsnamn Karta 11 C 2 e

Anl. art Torp/Öde

Uppgiftslämnare

Litteratur

Anteckn. Anläggningen öde och under förfall

Åtgärder erfordras
stomme
fasad
taktäckn.

| Hus nr | Husets funktion | Bygg- mtr | Fasad mtr | Färg | Tak- täckn. | Int. bes. | Byggnads- år | Kommentar |
|--------|-----------------|--------------|--------------|------|----------------|--------------|-----------------|-----------|
| I | Bostad | T | SII. | FR | P Grå | B | 1910 -30 | |
| II | Avtråde | B | - | FR | Papir | B | 1920 -40 | |
| III | ladugård | T | - | FR | ET | B | 1875 -1900 | |
| IV | | | | | | | | |
| V | | | | | | | | |
| VI | | | | | | | | |
| VII | | | | | | | | |
| VIII | | | | | | | | |
| IX | | | | | | | | |
| X | | | | | | | | |

Planskiss

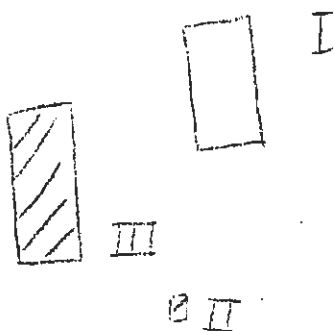

Kommun Årvika Församl. Ålgå Datum 6/8
 Fastighet Strand 1:41 Film nr ... 4 377
 Gårdsnamn Karta 11 G 2 c
 Anl. art torp
 Uppgiftslämnare Åtgärder erfordras
 Litteratur stomme
 Anteckn. fasad
 taktäckn.

| Hus nr | Husets funktion | Byggmtr | Fasad mtr | Färg | Taktäckn. | Int. bes. | Byggnadsår | Kommentar |
|--------|-----------------|---------|-----------|------|-----------|-----------|------------|---------------------------|
| I | bostad | T | SFS | OV | P Grå | B | 1900-20 | flyttad till platsen 1934 |
| II | lekstuga | T | - | FR | papp | U | 1953 | |
| III | ladugård | T/B | - | FR | P Grå | B | 1920-50 | |
| IV | bod | T/B | - | FR | P Grå | B | 1900-20 | |
| V | jordkällare | Btg | - | B | P Grå | B | 1950-60 | |
| VI | fritidshus | B | - | 1 Br | papp | U | 1960-65 | |
| VII | fritidshus | B | - | 1 Br | papp | U | 1960-65 | |
| VIII | garage | B | - | FR | P Grå | U | 1973 | |
| IX | | | | | | | | |
| X | | | | | | | | |

Planskiss

IV

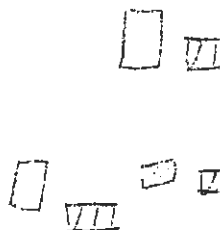

II

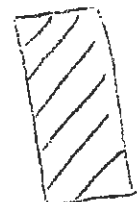

VIII



BYGGNADSVINVENTERING 1975

S-län RH

Kommun ~~Arvika~~ Församl. ~~Arvika~~ Datum 5/8
 Fastighet Stretsbol, 1:5 III Film nr 372
 Gårdsnamn ~~Stretsbol~~ **Stretsbolduden** Karta 11.000
 Anl. art
 Uppgiftslämnare Åtgärder erfordras
 Litteratur stomme
 Anteckn. fasad
 taktäckn.

| Hus nr | Husets funktion | Byggmtr | Fasad mtr | Färg | Taktäckn. | Int. bes. | Byggnadsår | Kommentar |
|--------|-----------------|---------|-----------|------|-----------|-----------|-------------------------|-----------|
| I | bostad | T | STP | FR | ST | X | 1850-1900 | |
| II | bod | T/B | - | FR | PR | | 1850-1900 | |
| III | jordkällare | S/Btg | - | - | dr | B | 1900-30 | ombyggd |
| IV | veåbod | T/B | - | FR | stick | B | 1850-1900 | |
| V | | | | | | | rest. av riven ladugård | |
| VI | | | | | | | | |
| VII | | | | | | | | |
| VIII | | | | | | | | |
| IX | | | | | | | | |
| X | | | | | | | | |

Planskiss

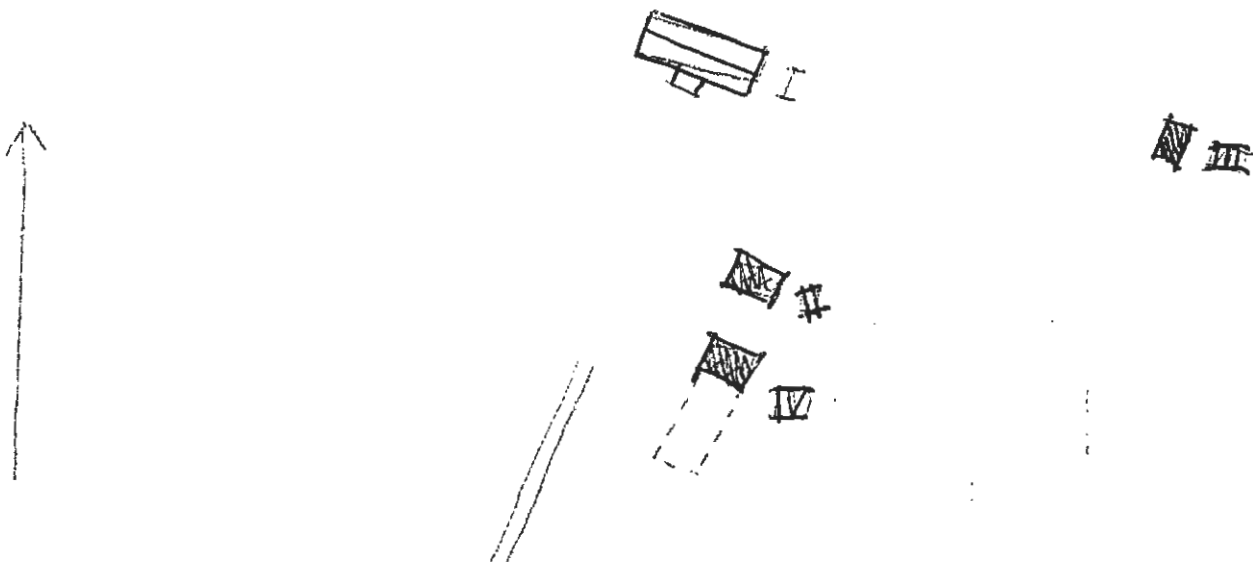

BYGGNADSVINVENTERING 1975

S-län

Kommun Arvika Församl. Algå Datum 5/8

Fastighet Stretsbol 1:7 Film nr a 370

Gårdsnamn Briten Karta 110 2c

Anl. art bondgård

Uppgiftslämnare

Litteratur

Anteckn.

Åtgärder erfordras
stomme
fasad !.....
taktäckn.

| Hus nr | Husets funktion | Byggmtr | Fasad mtr | Färg | Taktäckn. | Int. bes. | Byggnadsår | Kommentar |
|--------|-----------------|---------|-----------|------|-----------|-----------|------------|-----------|
| I | bostad | T | SLL/SLP | FR | SK | | 1825-75 | B |
| II | loge | T/B | - | FR | PGrå | | 1900-30 | B |
| III | ladugård | S/T/B | - | -/FR | PGrå | | 1900-30 | B |
| IV | bod | T | -/SSP | FR | Stick | | 1825-75 | B |
| V | stolpbod | T | -SLL | FR | SK | | 1825-75 | B |
| VI | bod | T | -/SLL | FR | SK | | 1825-75 | B |
| VII | vedbod | B | - | FR | SK/PGrå | | 1900-30 | B |
| VIII | pumphus | BPG | - | (X) | PAPP(s) | | 1955-65 | B |
| X | | | | | | | | |

Planskiss

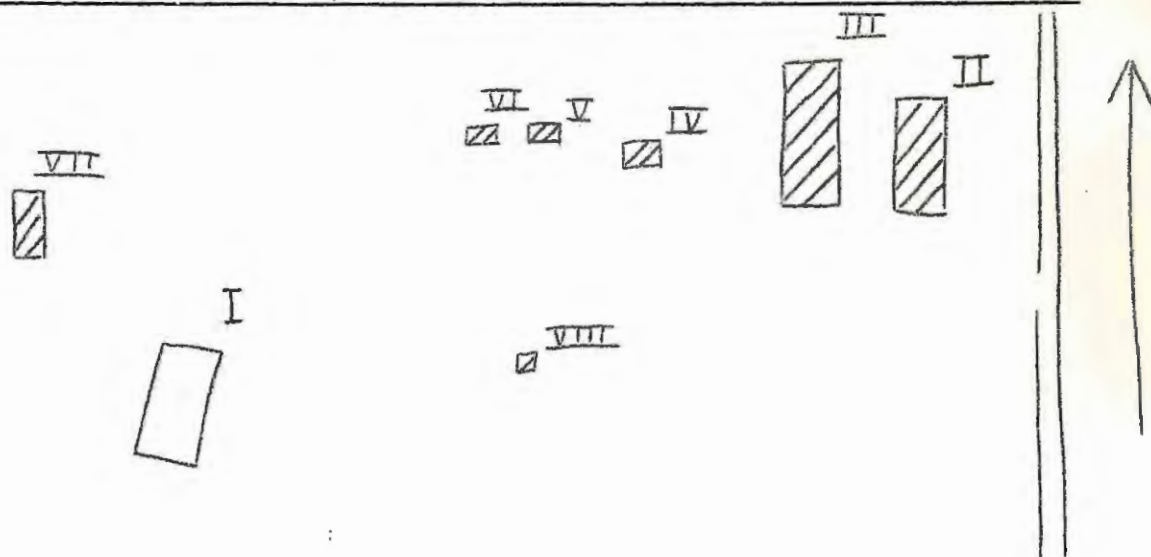

Kommun Arvika Församl. Älgå Datum 5/8
 Fastighet Stretsbol 1:8 III Film nr ... A 371 a 372
 Gårdsnamn Karta 11 C 2 d
 Anl. art bondgård
 Uppgiftslämnare Åtgärder erfordras
 Litteratur stomme
 Anteckn. fasad
 taktäckn.

| Hus nr | Husets funktion | Bygg- mtr | Fasad mtr | Färg | Tak- täckn. | Int. bes. | Byggnads- år | Kommentar |
|--------|-----------------|-----------|-----------|------|-------------|-----------|--------------|-----------|
| I | hostad | T | SPS/SFS | OG | SK | B | 1900-30 | |
| II | stolpbod | B/T | SSP/SLL | FR | P Grå | B | 1875-1900 | |
| III | ladugård | S/T/B | slät/SSP | V/FR | P Grå/SK | B | 1875-1925 | |
| IV | bod | B | - | FR | P Grå | B | 1910-40 | |
| V | skjul | B | - | - | P Grå | B | 1920-50 | |
| VI | lillstuga | T | - | FR | SK | B | 1875-1900 | |
| VII | smedja | B | - | FR | 2T | B | 1900-30 | |
| VIII | | | | | ☒ | | | |
| IX | | | | | ☒ | | | |
| X | | | | | | | | |

Planskiss

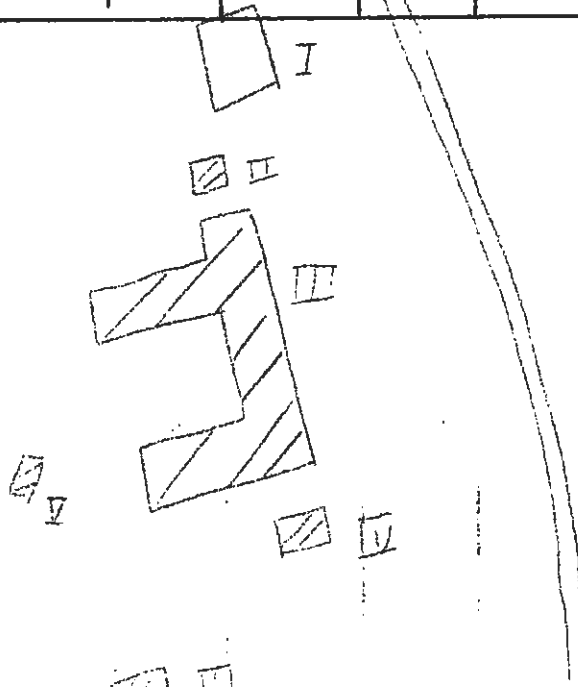

BYGGNADSVINVENTERING 1975

S-län RH

Kommun Arvika Församl. 5/8 Datum 5/8
 Fastighet Stretsbol 1:20 III, 1:21 A III Film nr A 371
 Gårdsnamn Nordtomten Karta 11 C 2 d
 Anl. art bondgård
 Uppgiftslämnare
 Litteratur
 Anteckn.

Åtgärder erfordras
 stomme
 fasad
 taktäckn.

| Hus nr | Husets funktion | Byggmtr | Fasad mtr | Färg | Taktäckn. | Int. bes. | Byggnadsår | Kommentar |
|--------|-----------------|---------|-----------|------|-----------|-----------|------------|-----------|
| I | bostad | T | SPS | OC | SK | B | 1880-1910 | |
| II | liljestuga | T | LL | FR | P Grå | B | 1900-30 | |
| III | ladugård | T/B | - | FR | P Grå/2T | B | 1880-1940 | |
| IV | skjul | B | - | FR | P Grå | B | 1910-40 | |
| V | | | | | | | | |
| VI | | | | | | | | |
| VII | | | | | | | | |
| VIII | | | | | | | | |
| IX | | | | | | | | |
| X | | | | | | | | |

Planskiss

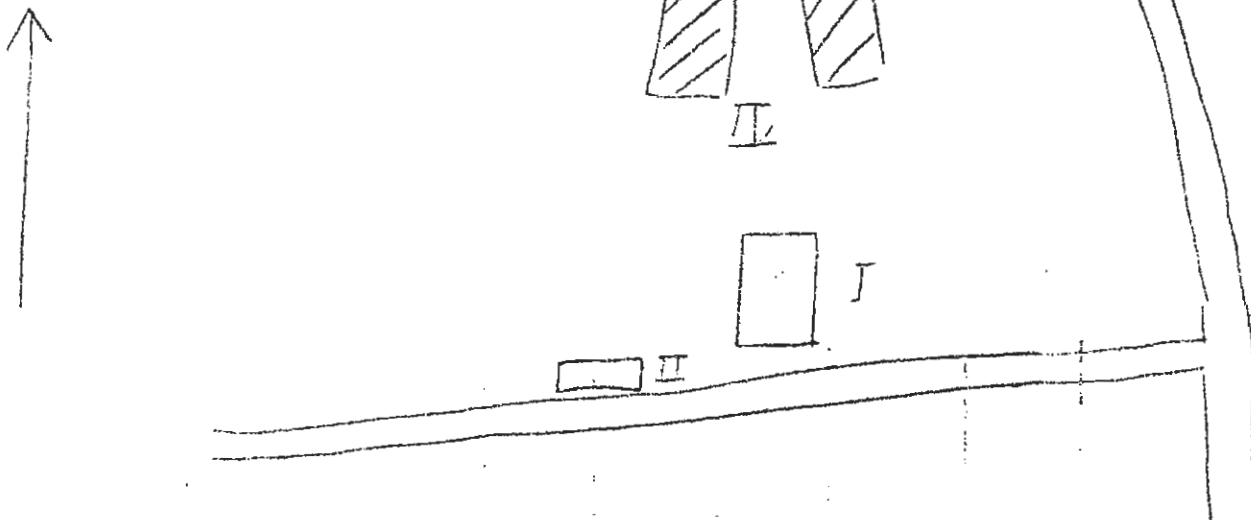

BYGGNAD SINVENTERING 1975

S-län RH

Kommun Arvika Församl. Älgå Datum 1/8
 Fastighet Stretsbol 1:23 Film nr A 364
 Gårdsnamn Knuserud Karta 11 C 2 d
 Anl. art torp
 Uppgiftslämnare
 Litteratur
 Anteckn.
 Åtgärder erfordras
 stomme
 fasad
 taktäckn.

| Hus nr | Husets funktion | Byggmtr | Fasad mtr | Färg | Taktäckn. | Int. bes. | Byggnadsår | Kommentar |
|--------|-----------------|---------|-----------|------|-----------|-----------|------------|-----------|
| I | bostad | T | SLL | FR | SK | U | 1880-90 | |
| II | lillstuga | T | - | - | P Grå | B | 1825-75 | |
| III | stolpbod | T | - | FR | SK | B | 1825-75 | |
| IV | stolpbod | B | - | FR | P Grå | U | 1927 | |
| V | vedbod | B | - | FR | P Grå | U | 1927 | |
| VI | ladugård | Btg/B | - | V/FR | P Grå | U | 1927 | |
| VII | potatiskällare | S/B | - | FR | P Grå | U | 1927 | |
| VIII | svinhus | B | - | - | P Grå | B | 1930-50 | |
| IX | | | | | | | | |
| X | | | | | | | | |

Planskiss

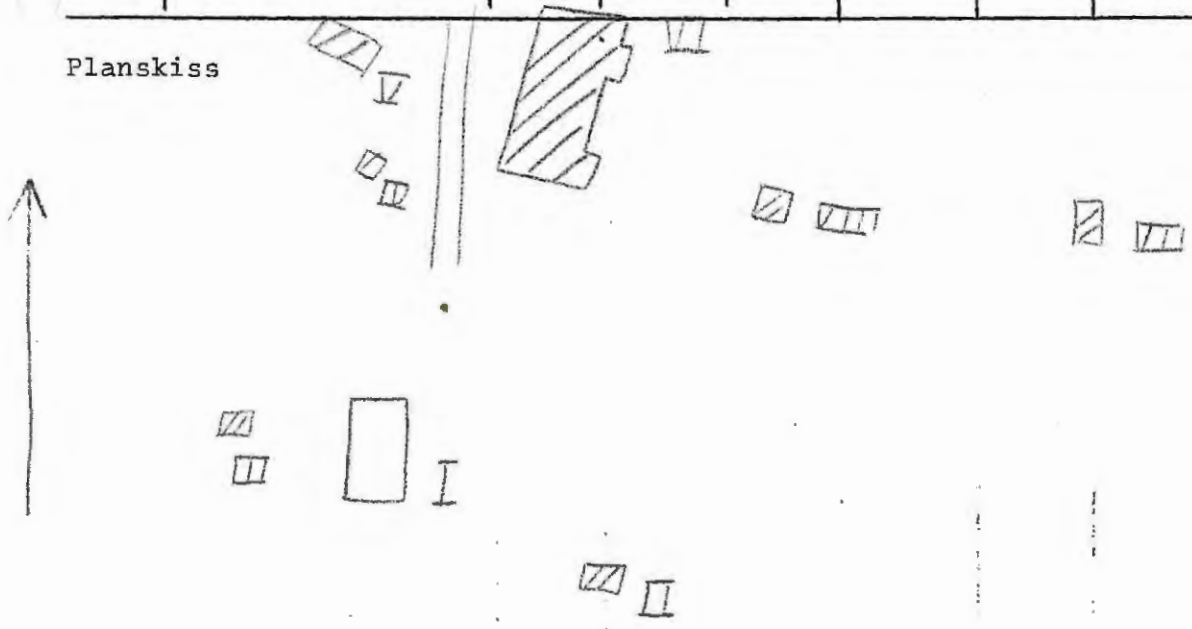

Kommun Arvika..... Församl.Älgå..... Datum ...29/7.....
 Fastighet Stretsbol. I:37..... Film nr .A.355.....
 Gårdsnamn Karta ...IIC.1b.....
 Anl. art Källarbod.....
 Uppgiftslämnare Åtgärder erfordras
 Litteratur stomme
 Anteckn. fasad
 taktäckn.

| Hus nr | Husets funktion | Byggmtr | Fasad mtr | Färg | Taktäckn. | Int. bes. | Byggnads-år | Kommentar |
|--------|-----------------|---------|-----------|------|-----------|-----------|-------------|-----------|
| I | Källarbod | S/B | | FR | P grå | B | 1880-1910 | |
| II | | | | | | | | |
| III | | | | | | | | |
| IV | | | | | | | | |
| V | | | | | | | | |
| VI | | | | | | | | |
| VII | | | | | | | | |
| VIII | | | | | | | | |
| IX | | | | | | | | |
| X | | | | | | | | |

Planskiss

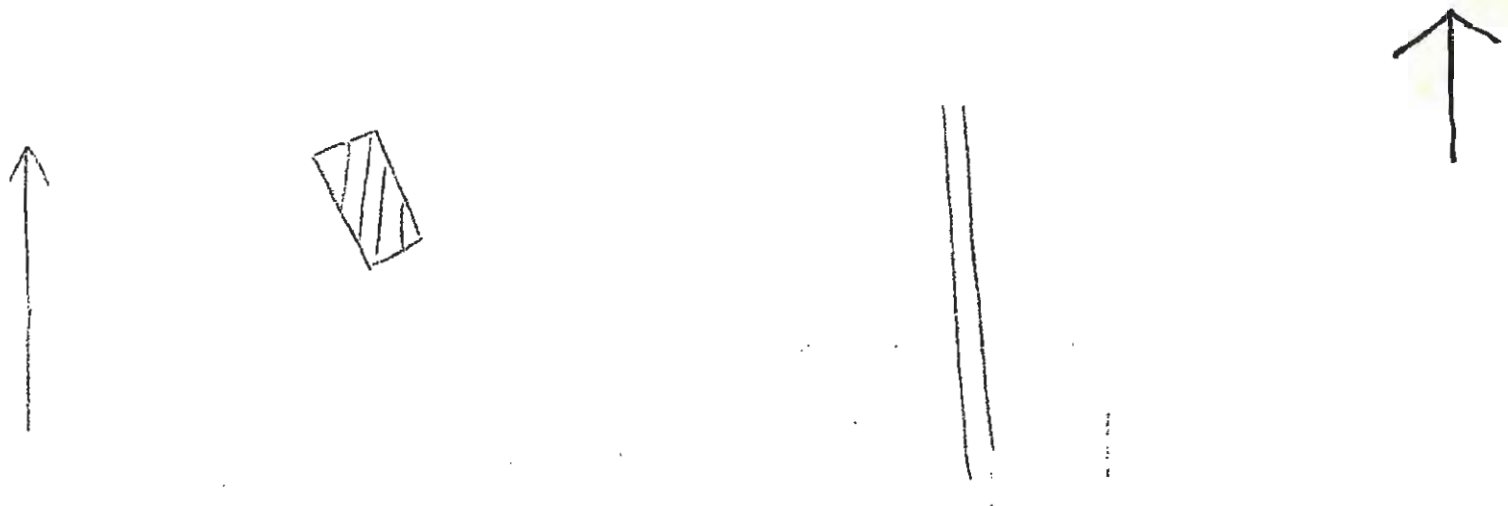

BYGGNADSVINVENTERING 1975

S-län

Kommun ARVIKA Församl. ÄLGÅ Datum 22/7

Fastighet Stretsbol I:38 Film nr A 355

Gårdsnamn Kullerud Karta 11 C 1 b

Anl. art
 Uppgiftslämnare
 Litteratur
 Anteckn.

Åtgärder erfordras
 stomme
 fasad
 taktäckn.

| Hus nr | Husets funktion | Byggmtr | Fasad mtr | Färg | Tak-täckn. | Int. bes. | Byggnads-år | Kommentar |
|--------|-----------------|---------|-----------|------|-----------------|-----------|-------------|-----------|
| I | Bostad | T | SLI | OV | PS | B | 1910 -30 | |
| II | Vedbod | T/B | - | FR | P Grå | B | 1900 -30 | |
| III | Ladugård | T/B | - | - | Grå/ P Stick | B | 1850-1900 | |
| IV | Loge/småfåhus | Tg/B | Sprit | - | Stick | B | 1900-30 | |
| V | Källarbod | B | - | - | Stick | B | 1900-30 | |
| VI | Liljetuga | T | Rapp/SLI | V | P Grå | B | 1910-30 | Ombyggd |
| VII | | | | | | | | |
| VIII | | | | | | | | |
| IX | | | | | | | | |
| X | | | | | | | | |

Planskiss

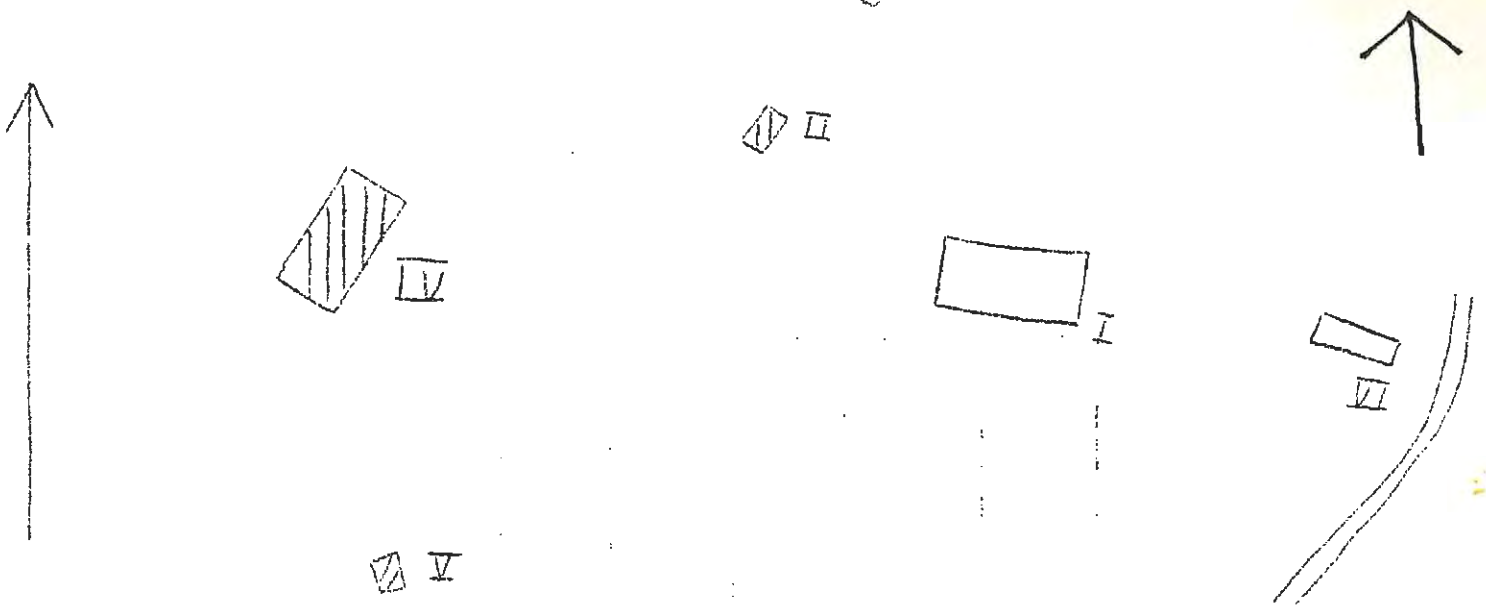

Kommun Arvika Församl. Älgå Datum 29/7
 Fastighet Stretsbol 1:39 Film nr A 355
 Gårdsnamn Karta II C 1 b
 Anl. art egnahem
 Uppgiftslämnare Åtgärder erfordras
 Litteratur stomme
 Anteckn. fasad
 taktäckn.

| Hus nr | Husets funktion | Byggmtr | Fasad mtr | Färg | Taktäckn. | Int. bes. | Byggnadsår | Kommentar |
|--------|-----------------|---------|-----------|------|-----------|-----------|------------|-----------|
| I | bostad | T | SIL | FR | 2T | U | 1939 | |
| II | vedbod | B | - | FR | PGrå | U | 1939 | |
| III | | | | | | | | |
| IV | | | | | | | | |
| V | | | | | | | | |
| VI | | | | | | | | |
| VII | | | | | | | | |
| VIII | | | | | | | | |
| IX | | | | | | | | |
| X | | | | | | | | |

Planskiss

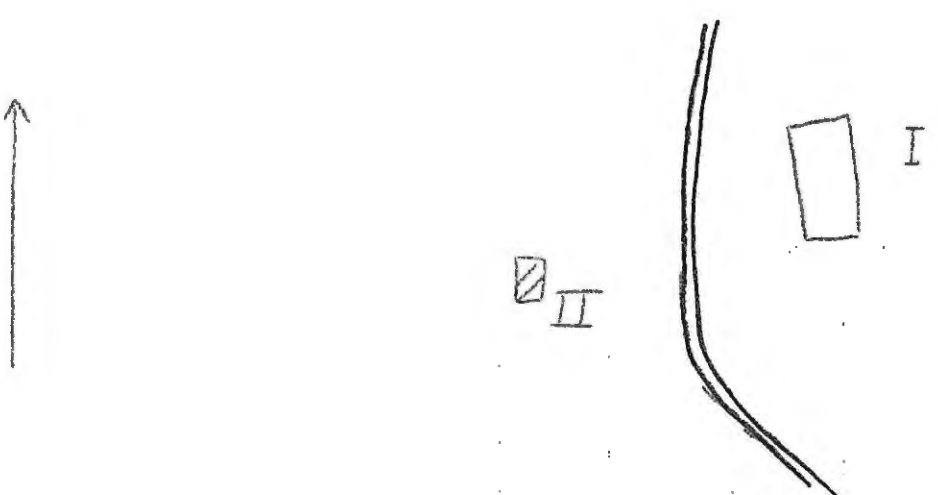

Kommun Arvika Församl. Älgå Datum * 29/7

Fastighet Stretsbol 1:39 Film nr A 355

Gårdsnamn Karta 11 C 1 b

Anl. art Ödegård Åtgärder erfordras

Uppgiftslämnare stomme

Litteratur fasad

Anteckn. anläggningen förfallen taktäckn.

| Hus nr | Husets funktion | Byggmtr | Fasad mtr | Färg | Taktäckn. | Int. bes. | Byggnadsår | Kommentar |
|--------|-----------------|---------|-----------|------|-----------|-----------|------------|-----------|
| I | bostad | T | - | - | SK | B | 1850-1900 | |
| II | jordkällare | S | - | - | BR | B | 1850-1900 | |
| III | | | | | | | | |
| IV | | | | | | | | |
| V | | | | | | | | |
| VI | | | | | | | | |
| VII | | | | | | | | |
| VIII | | | | | | | | |
| IX | | | | | | | | |
| X | | | | | | | | |

Planskiss



I

II



Kommun Arvika Församl. Älgå Datum 5/8
 Fastighet Stretsbol 1:42 Film nr A ~~364~~ 370
 Gårdsnamn Bråten Karta 11 C 2 c
 Anl. art bonlgård
 Uppgiftslämnare
 Litteratur
 Anteckn.

Åtgärder erfordras
 stomme
 fasad
 taktäckn.

| Hus nr | Husets funktion | Byggmtr | Fasad mtr | Färg | Taktäckn. | Int. bes. | Byggnads-år | Kommentar |
|--------|-----------------|---------|-----------|------|-----------|-----------|-------------|-----------|
| I | bostad | T | S.L | OV | SK | B | 1900-30 | |
| II | bod | T/B | - | FR | P Grå | B | 1900-40 | |
| III | ladugård | T/B | BSP | FR | P Grå | B | 1920-40 | |
| IV | vedbod | B | - | FR | P Grå/ET | B | 1930-50 | |
| V | hönshus | B | - | FR | P Grå | | 1930-50 | |
| VI | | | | | | | | |
| VII | | | | | | | | |
| VIII | | | | | | | | |
| IX | | | | | | | | |
| X | | | | | | | | |

Planskiss

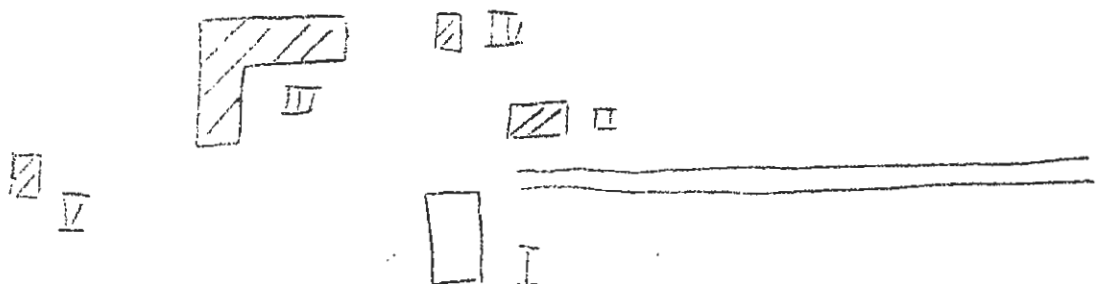

BYGGNADSinVENTERING 1975

S-län RH

Kommun Arvika Församl. Ålgä Datum 5/8
 Fastighet Stretsbol 1:45 VIII Film nr A 371
 Gårdsnamn Karta 11 C 2 c
 Anl. art torp/sommarställe
 Uppgiftslämnare
 Litteratur
 Anteckn.

Åtgärder erfordras
 stomme
 fasad
 taktäckn.

| Hus nr | Husets funktion | Byggmtr | Fasad mtr | Färg | Taktäckn. | Int. bes. | Byggnadsår | Kommentar |
|--------|-----------------|---------|-----------|------|-----------|-----------|------------|-----------|
| I | bostad | T | SLL | FR | SK | B | 1875-1900 | |
| II | stolpbod | T | SSP | FR | SK | B | 1875-1900 | |
| III | jordkällare | S | - | - | P Grå | B | 1900-30 | |
| IV | vedbod | T | SSP | FR | P Grå | B | 1850-1900 | |
| V | ladugård | KS/B | slät | V/FR | P Grå | | | |
| VI | | | | | | | | |
| VII | | | | | | | | |
| VIII | | | | | | | | |
| IX | | | | | | | | |
| X | | | | | | | | |

Planskiss

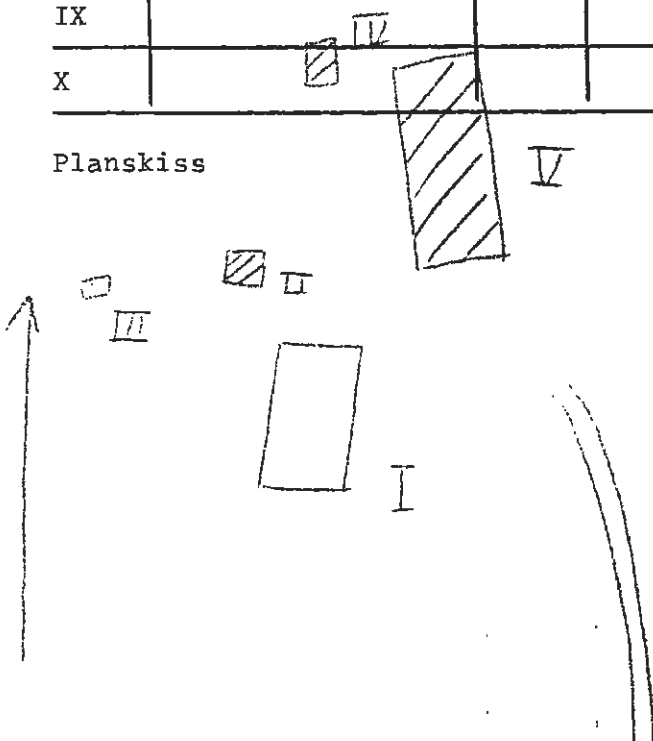

BYGGNADSINVENTERING 1975

S-lär RH

Kommun Arvika Församl. Klga Datum 1/8
 Fastighet Stubberud 1:10 Film nr .A.362, 363.
 Gårdsnamn "I Backen" Karta ... 11 C 2 d ...
 Anl. art bondgård
 Uppgiftslämnare Åtgärder erfordras
 Litteratur stomme
 Anteckn. fasad
 taktäckn.

| Hus nr | Husets funktion | Byggmtr | Fasad mtr | Färg | Taktäckn. | Int. bes. | Byggnadsår | Kommentar |
|--------|-----------------|---------|-----------|------|-----------|-----------|------------|-----------------|
| I | bostad | T | SL.L | FR | SK | X U | 1850-75 | veranda tillby. |
| II | ladugård | B | - | FR | SK | U | 1938 | |
| III | stolpbod | B | - | FR | SK | U | 1938 | |
| IV | vedbod | B | - | FR | papp | U | 1938 | |
| V | | | | | | | | |
| VI | | | | | | | | |
| VII | | | | | | | | |
| VIII | | | | | | | | |
| IX | | | | | | | | |
| X | | | | | | | | |

Planskiss

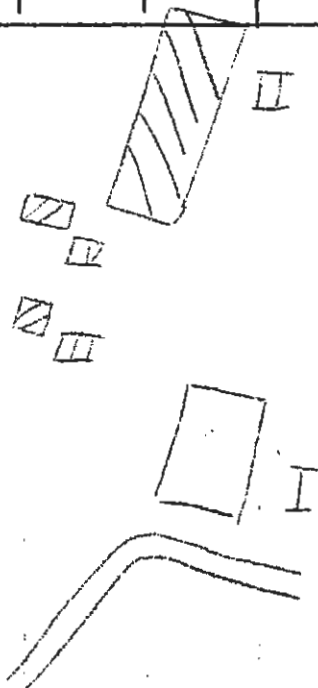

BYGGNAD SINVENTERING 1975

S-län RH

Kommun Arvika Församl. Älgå Datum 1/8
 Fastighet Stubberud 1:24 Film nr A 363
 Gårdsnamn Håläsen Karta 11 C 2 d
 Anl. art bondgård
 Uppgiftslämnare
 Litteratur
 Anteckn.
 Åtgärder erfordras
 stomme
 fasad
 taktäckn.

| Hus nr | Husets funktion | Byggmtr | Fasad mtr | Färg | Taktäckn. | Int. bes. | Byggnads-år | Kommentar |
|--------|-----------------|---------|-----------|---------|-----------|-----------|-------------|----------------|
| I | bostad | T | SLL | OV | SK | B | 1850-75 | tillb. 1940-t. |
| II | ladugård T/Tg/ | B | SP/Slät | FR/V/FR | PGrå | B | 1900-30 | |
| III | vangslider/bod | B | - | FR | PGrå | B | 1900-30 | |
| IV | bod | B | - | FR | Et | B | 1900-30 | |
| V | svinhus/avträde | T/B | - | FR | P Grå | B | 1825-75 | |
| VI | lekstuga | B | - | FR/OV | P Grå | B | 1930-40 | |
| VII | | | | | | | | |
| VIII | | | | | | | | |
| IX | | | | | | | | |
| X | | | | | | | | |

Planskiss

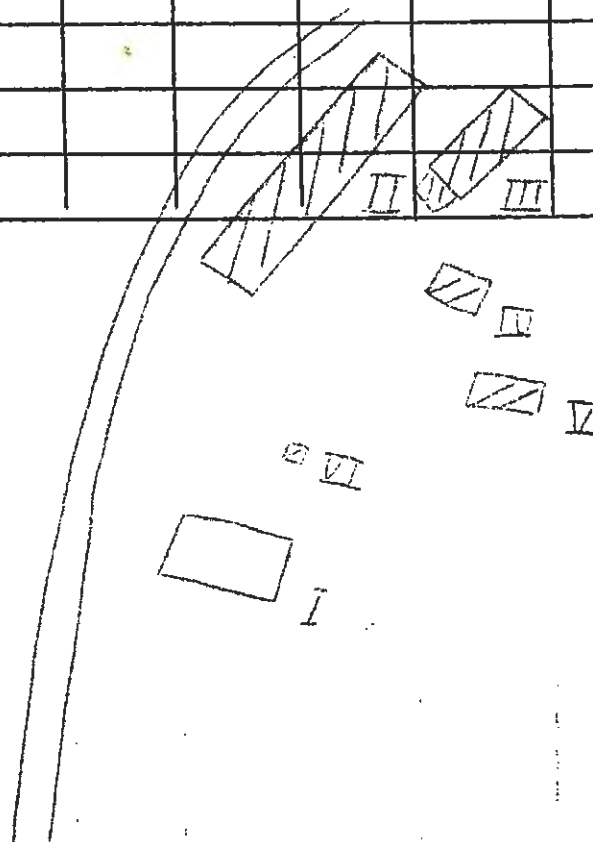

Kommun Arvika Församl. Älgå Datum 6/8

Fastighet Sulvik 1:5 Film nr A 376

Gårdsnamn Karta 11 C 4 b

Anl. art bostadsfastighet

Uppgiftslämnare Åtgärder erfordras

Litteratur stomme

Anteckn. fasad

..... taktäckn.

| Hus nr | Husets funktion | Byggmtr | Fasad mtr | Färg | Taktäckn. | Int. bes. | Byggnadsår | Kommentar |
|--------|-----------------|---------|-----------|------|-----------|-----------|------------|-----------|
| I | bostad | T | SLL/SLP | OV | SK | | 1820-50 | B |
| II | magasin | Tg | sprit | Grå | SK | | 1960-80 | B |
| III | lästuga | T | SPS/SSP | FR | SE | | 1960-80 | B |
| IV | bod | T | - | FR | P(X) | | 1850-80 | B |
| V | | | | | | | | |
| VI | | | | | | | | |
| VII | | | | | | | | |
| VIII | | | | | | | | |
| IX | | | | | | | | |
| X | | | | | | | | |

Planskiss

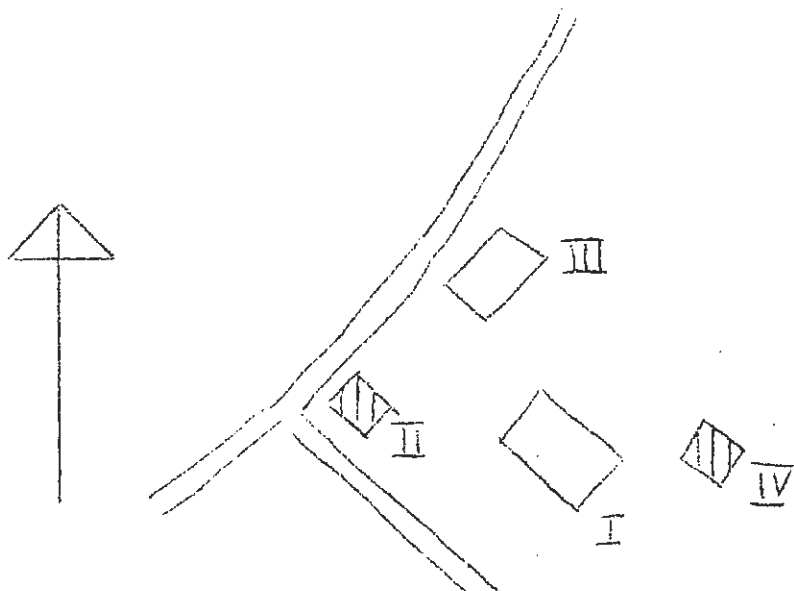

Kommun Arvika Forsaml. Naga Datum .. 7/8

Fastighet Sulyik 1:19 C Film nr A. 428

Gårdsnamn Baggetorpet Karta .. 11. C 4 b

Anl. art f.d. torp

Uppgiftslämnare

Litteratur

Anteckn.

Åtgärder erfordras
 stomme
 fasad
 taktäckn.

| Hus nr | Husets funktion | Byggmtr | Fasadmtr | Färg | Taktäckn. | Int. bes. | Byggnadsår | Kommentar |
|--------|-----------------|---------|----------|------|-----------|-----------|------------|-----------|
| I | boningshus | T | SLL | FK | P(X) | | 1900-20 | |
| II | | | | | | | | |
| III | | | | | | | | |
| IV | | | | | | | | |
| V | | | | | | | | |
| VI | | | | | | | | |
| VII | | | | | | | | |
| VIII | | | | | | | | |
| IX | | | | | | | | |
| X | | | | | | | | |

Planskiss

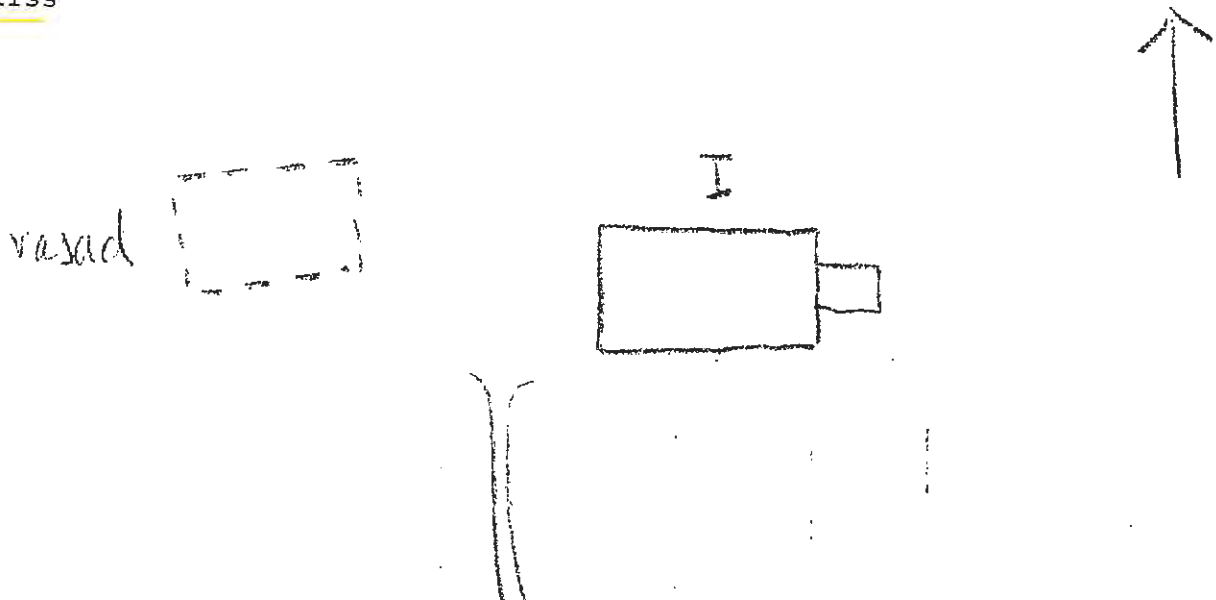

Kommun **Arvika** Församl. **Älgå** Datum **6/8**

Fastighet **Sulvik 1:21** Film nr **A 375**

Gårdsnamn **Baserud** Karta **11 C 4 b**

Anl. art **f.d. torp, sommarstuga**

Uppgiftslämnare **ägaren** Åtgärder erfordras

Litteratur stomme

Anteckn. fasad

taktäckn.

| Hus nr | Husets funktion | Byggmtr | Fasad mtr | Färg | Taktäckn. | Int. bes. | Byggnadsår | Kommentar |
|--------|-----------------|---------|-----------|------|-----------|-----------|-------------|-----------|
| I | torpet, bostad | T | SLL/SSP | FR | P(X) | | 1875 U | |
| II | ladugård | T/B | - | FR | P(X) | | 1890-1910 B | |
| III | gäststuga | T | SLL | FR | P(X) | | 1930-t. U | |
| IV | lillstuga | T | SSP | FR | P(X) | | 1900-10 U | |
| V | visthusbod | B | - | FR | P(X) | | 1900-10 B | |
| VI | jordkällare | S | - | - | - | | 1911 U | |
| VII | avträde | B | - | FR | papp | | 1900-30 B | |
| VIII | | | | | | | | |
| IX | | | | | | | | |
| X | | | | | | | | |

Planskiss

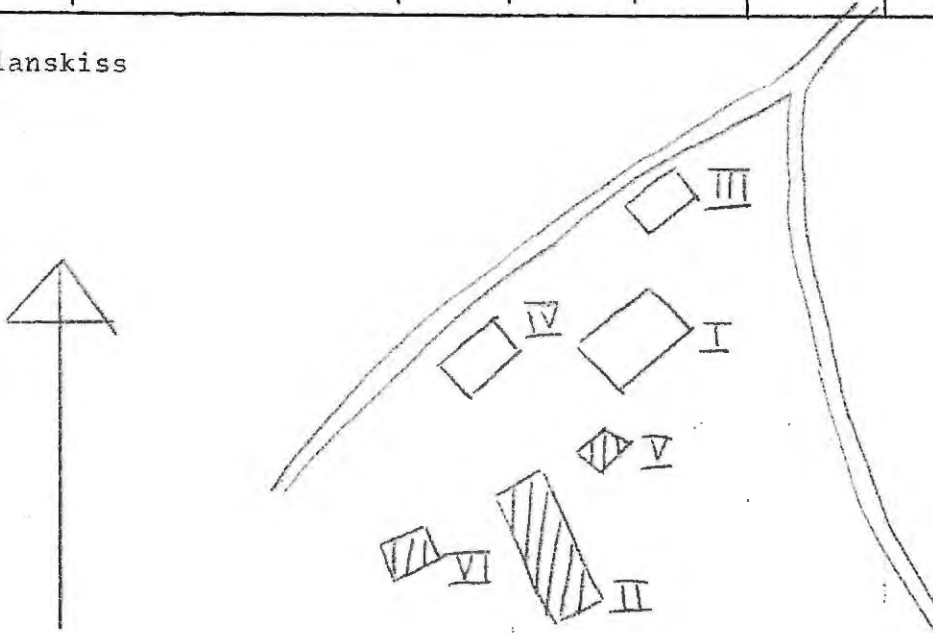

Kommun Arvika Församl. Älgå Datum 6/8

Fastighet Sulvik 1:26 Film nr A 375

Gårdsnamn Karta 11 C 4 b

Anl. art f.d. torp, sommarstuga

Uppgiftslämnare Åtgärder erfordras

Litteratur stomme

Anteckn. fasad

taktäckn.

| Hus nr | Husets funktion | Byggmtr | Fasad mtr | Färg | Taktäckn. | Int. bes. | Byggnadsår | Kommentar |
|--------|-----------------|---------|-----------|------|-----------|-----------|------------|-----------|
| I | bostad | T | SLL/SSP | FR | P(Gö) | | 1900-20 | B |
| II | loge | T/B | - | FR | stick | | 1890-1910 | B |
| III | avträde | B | - | FR | P(X) | | 1960-ta. | B |
| IV | | | | | | | | |
| V | | | | | | | | |
| VI | | | | | | | | |
| VII | | | | | | | | |
| VIII | | | | | | | | |
| IX | | | | | | | | |
| X | | | | | | | | |

Planskiss

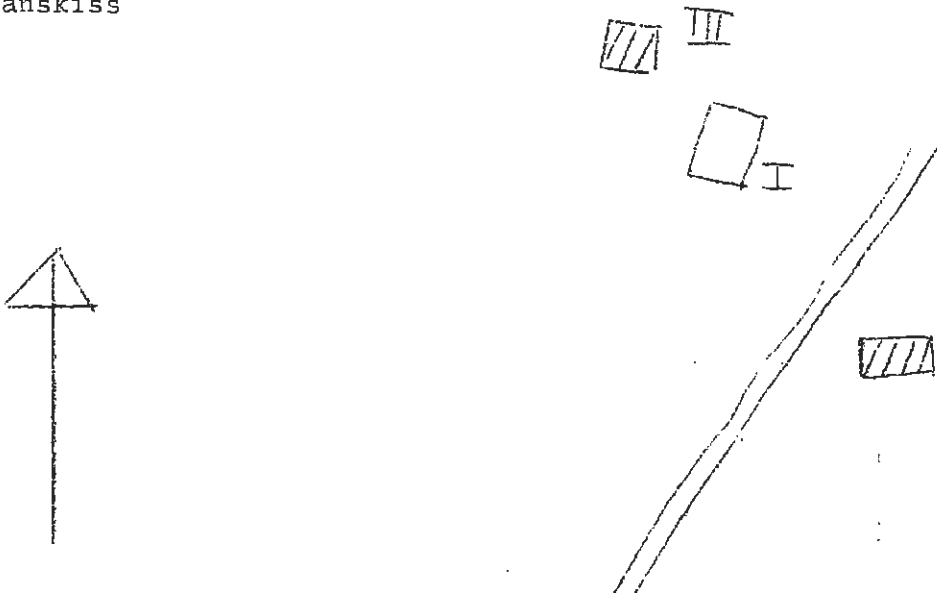

BYGGNAD SINVENTERING 1975

S-län SOB

Kommun Arvika Församl. Ätga Datum 7/8

Fastighet Sulvik 2:7 Film nr A 428

Gårdsnamn Kronängen Karta 11 C 4 b

Anl. art bostadsfastighet

Uppgiftslämnare Åtgärder erfordras

Litteratur stomme

Anteckn. fasad

..... taktäckn.

| Hus nr | Husets funktion | Byggmtr | Fasad mtr | Färg | Taktäckn. | Int. bes. | Byggnadsår | Kommentar |
|--------|-----------------|---------|-----------|------|-----------|-----------|------------|-----------|
| I | boningshus | T | SL.L | FR | P(X) | | 1890-1910 | B |
| II | lillstuga | B | SL.L | FR | papp | | " | B |
| III | vedbod | B | - | FR | P(X) | | " | B |
| IV | | | | | | | | |
| V | | | | | | | | |
| VI | | | | | | | | |
| VII | | | | | | | | |
| VIII | | | | | | | | |
| IX | | | | | | | | |
| X | | | | | | | | |

Planskiss

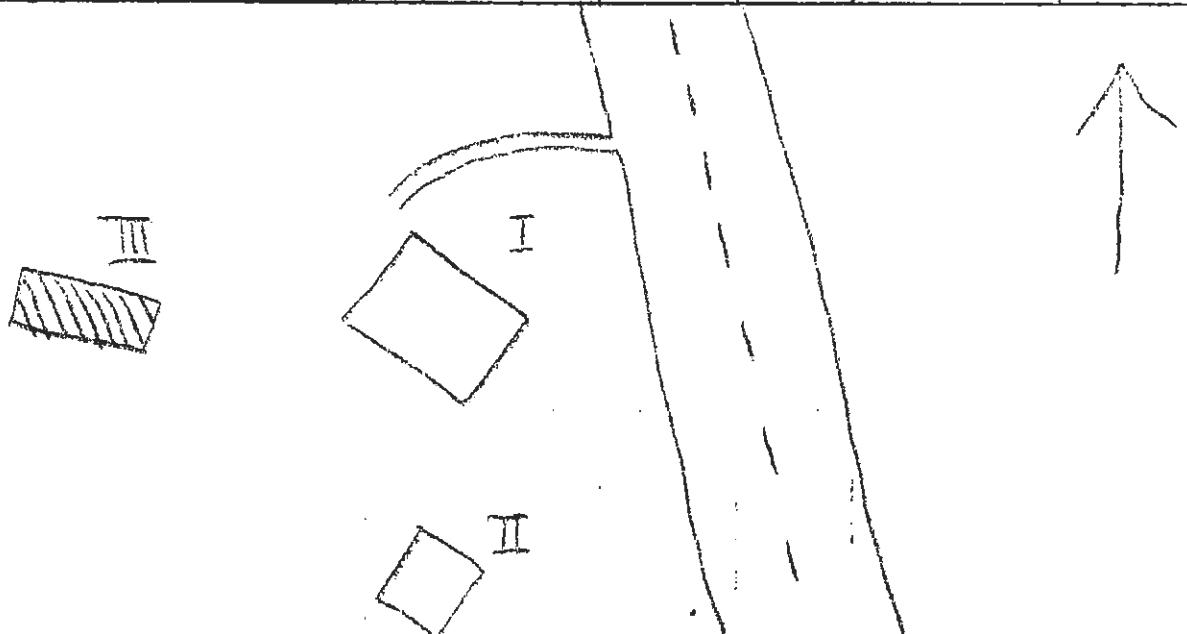

Kommun Arvika Församl. Årjå Datum 6/8

Fastighet Sulvik 4:1 Film nr A 376

Gårdsnamn Väststuga Karta 11 C 4 b

Anl. art f.d. kronoställe, bondgård

Uppgiftslämnare Åtgärder erfordras

Litteratur stomme

Anteckn. fasad

..... taktäckn.

| Hus nr | Husets funktion | Byggmtr | Fasadmtr | Färg | Taktäckn. | Int. bes. | Byggnadsår | Kommentar |
|--------|-----------------|---------|----------|------|-----------|-----------|------------|-----------|
| I | bostad | T | SLI | FR | SK/P | | 1850 | U |
| II | hällstuga | T | SLI | FR | P(X) | | 1900-10 | U |
| III | källarbod. | T | SLI/SLP | FR | EE | | 1850 | U |
| IV | radugård | F/B/Tg | SLP | FR/R | P(X) | | 1900-10 | U |
| V | fähus, avträde | T | SLI/SLP | FR | stick | | 1900-10 | U |
| VI | vedbod | T | SLI | FR | P(L) | | 1900-10 | U |
| VII | källare | S | SSP | FR | stick | | 1850-90 | B |
| VIII | | | | | | | | |
| IX | | | | | | | | |
| X | | | | | | | | |

Planskiss

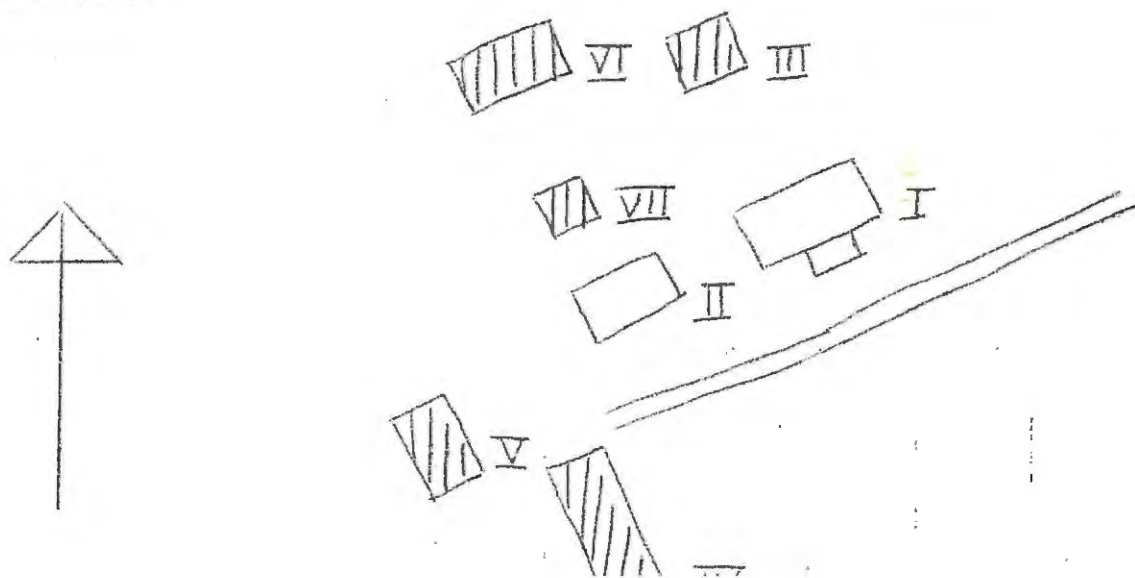

Kommun Arvika Församl. Älgå Datum 6/8

Fastighet Sulvik 4:2 (A) Film nr A 374

Gårdsnamn Karta 11 C 4 b

Anl. art f.d. torp, sommarbostad

Uppgiftslämnare Åtgärder erfordras

Litteratur stomme

Anteckn. fasad

taktäckn.

| Hus nr | Husets funktion | Byggmtr | Fasad mtr | Färg | Taktäckn. | Int. bes. | Byggnadsår | Kommentar |
|--------|-----------------|---------|-----------|------|-----------|-----------|------------|-----------|
| I | bostad | T | SLL | FR | SK/P(X) | | 1850-90 | B |
| II | ladugård | T/B | - | FR | stick | | 1850-80 | B |
| III | lillstuga | T | SLL | FR | P(X) | | 1890-1920 | B |
| IV | källare | S | - | - | br | | 1850-80 | B |
| V | avtråde | B | - | FR | papp | | 1910-30 | B |
| VI | | | | | | | | |
| VII | | | | | | | | |
| VIII | | | | | | | | |
| IX | | | | | | | | |
| X | | | | | | | | |

Planskiss

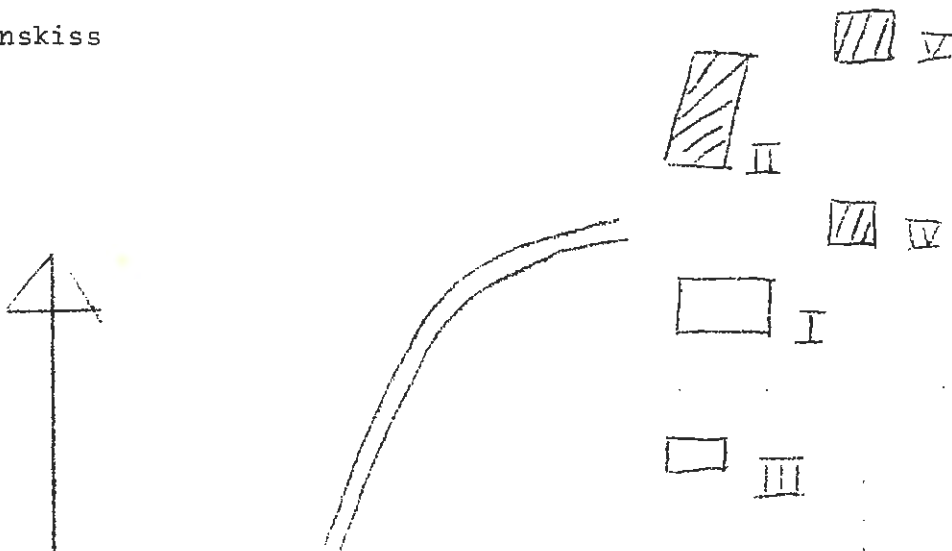

Kommun *Arvika* Församl. *Kisa* Datum *6/8*
 Fastighet *St 4.4* Film nr *A 427*
 Gårdsnamn Karta *11 0 4 b*
 Anl. art
 Uppgiftslämnare Åtgärder erfordras
 Litteratur stomme
 Anteckn. fasad
 taktäckn.

| Hus nr | Husets funktion | Byggmtr | Fasad mtr | Färg | Taktäckn. | Int. bes. | Byggnadsår | Kommentar |
|--------|-----------------|----------|----------------|-----------|-------------|-----------|------------------|-----------|
| I | <i>gårdsh</i> | <i>1</i> | <i>SLP/SLL</i> | <i>10</i> | <i>1(X)</i> | | <i>1890-1910</i> | <i>B</i> |
| II | <i>gårdsh</i> | <i>3</i> | <i>-</i> | <i>10</i> | <i>1(X)</i> | | <i>1910-40</i> | <i>B</i> |
| III | | | | | | | | |
| IV | | | | | | | | |
| V | | | | | | | | |
| VI | | | | | | | | |
| VII | | | | | | | | |
| VIII | | | | | | | | |
| IX | | | | | | | | |
| X | | | | | | | | |

Planskiss

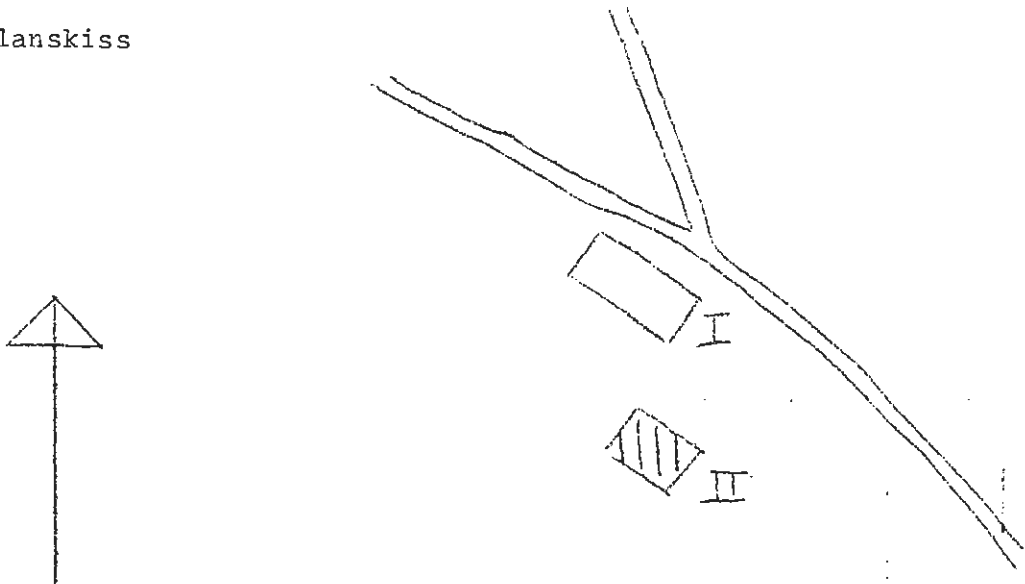

Kommun Arvika Församl. Älgå Datum 7/8

Fastighet Sulvik 5:1 Film nr A 428

Gårdsnamn Karta 11 C 4 b

Anl. art f.d. smedja

Uppgiftslämnare Åtgärder erfordras

Litteratur stomme

Anteckn. I i två våningar fasad

..... taktäckn.

| Hus nr | Husets funktion | Byggmtr | Fasad mtr | Färg | Taktäckn. | Int. bes. | Byggnadsår | Kommentar |
|--------|-----------------|---------|-----------|------|-----------|-----------|------------|-----------|
| I | boningshus | T | S1P/SLL | FR | SK/P(X) | | 1840-80 | B |
| II | uthus | B | SLL | FR | P(X) | | 1890-1920 | B |
| III | lekstuga | B | SPS | FR | papp | | 1900-20 | B |
| IV | | | | | | | | |
| V | | | | | | | | |
| VI | | | | | | | | |
| VII | | | | | | | | |
| VIII | | | | | | | | |
| IX | | | | | | | | |
| X | | | | | | | | |

Planskiss

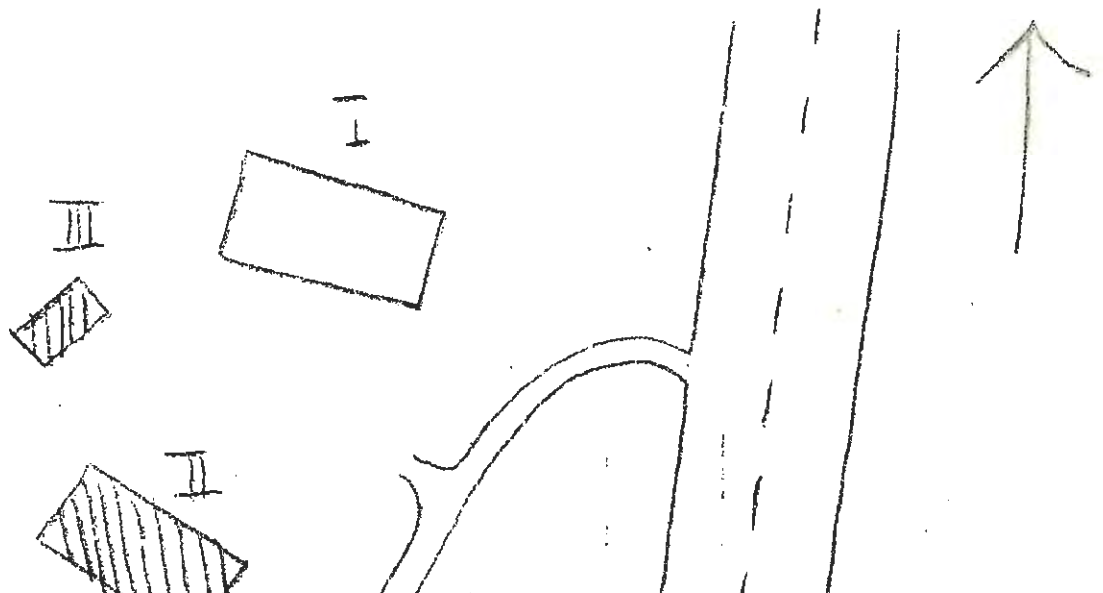

Kommun Arvika Församl. Älgå Datum 6/8
 Fastighet Sulvik 8:1 Film nr A 375
 Gårdsnamn Karta 11 C 4 b
 Anl. art f.d. soldattorp, sommarstuga
 Uppgiftslämnare Åtgärder erfordras
 Litteratur stomme
 Anteckn. fasad
 taktäckn.

| Hus nr | Husets funktion | Bygg- mtr | Fasad mtr | Färg | Tak- täckn. | Int. bes. | Byggnads- år | Kommentar |
|--------|-----------------|-----------|-------------|------|-------------|-----------|--------------|-----------|
| I | bostad | T | SLP/SLL/SPS | FR | P(X) | | 1840-60 | U |
| II | jordkällare | S | - | - | - | | 1850-80 | B |
| III | bed | T | SP | FR | P(X) | | 1850-80 | B |
| IV | ladugård | T/B | - | FR | FR/P | | 1850-80 | B |
| V | | | | | | | | |
| VI | | | | | | | | |
| VII | | | | | | | | |
| VIII | | | | | | | | |
| IX | | | | | | | | |
| X | | | | | | | | |

Planskiss

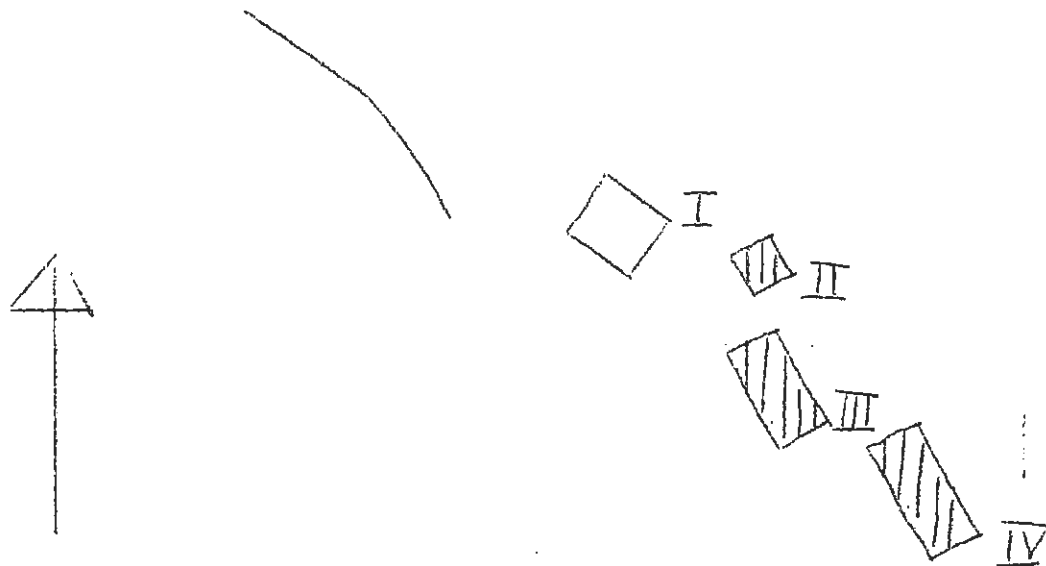

BYGGNAD SINVENTERING 1975

S-län

Kommun **Arvika**..... Församl. **Älgå**..... Datum **8/8**.....
 Fastighet **Valnäs I:16**..... Film nr **A 385**.....
 Gårdsnamn **Ängbråten**..... Karta **II C 3 C**.....
 Anl. art
 Uppgiftslämnare Åtgärder erfordras
 Litteratur stomme
 Anteckn. **I. Obebott sedan 1937**..... fasad
 taktäckn.

| Hus nr | Husets funktion | Bygg- mtr | Fasad mtr | Färg | Tak- täckn. | Int. bes. | Byggnads- år | Kommentar |
|--------|-----------------|--------------|--------------|------|----------------|--------------|-----------------|----------------------|
| I | I. Bostad | T | SLP | Fr | SK | B | 1850-1900 | Förfallet |
| II | Ladugård | S/T/B | /SLP/ | Fr | P grå | B | 1890-1910 | |
| III | Garage | B | | Fr | PS | B | 1970-75 | |
| IV | Vedbod | B | | Fr | P grå | B | 1900-30 | |
| V | Bod | B | | Fr | P grå | B | 1900-30 | |
| VI | Bostad | T | ET | Grå | P Sv | B | 1880-90 | Renoverad 1965-66 |
| VII | | | | | | | | |
| VIII | | | | | | | | |
| IX | | | | | | | | |
| X | | | | | | | | |

Planskiss

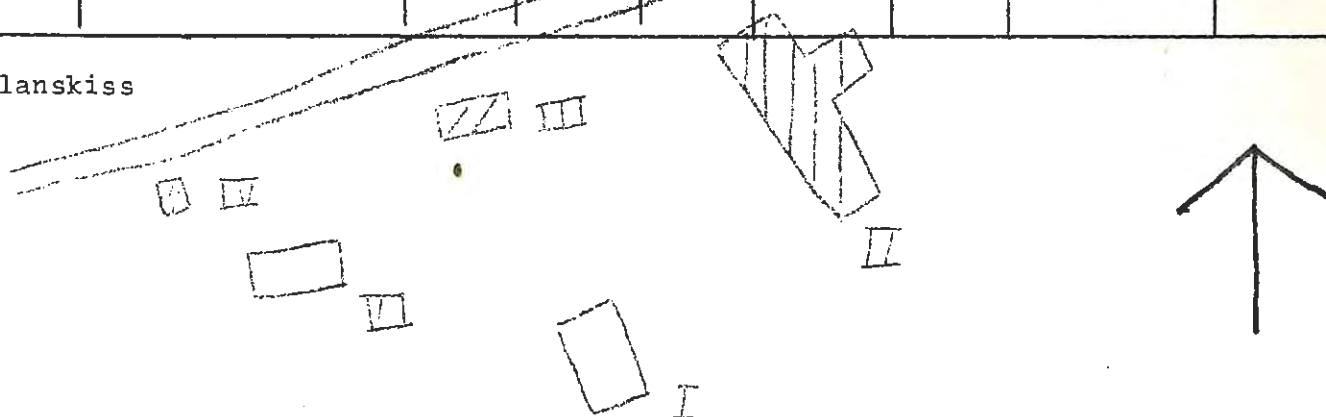

BYGGNAD SINVENTERING 1975

S-län RH

Kommun Arvika Församl. Klga Datum 8/8

Fastighet Valnäs 1:26 II Film nr A 387

Gårdsnamn Karta 11 C 3 c

Anl. art torp/ öde

Uppgiftslämnare

Litteratur

Anteckn.

Åtgärder erfordras
 stomme
 fasad
 taktäckn.

| Hus nr | Husets funktion | Bygg- mtr | Fasad mtr | Färg | Tak- täckn. | Int. bes. | Byggnads- år | Kommentar |
|--------|-----------------|-----------|-----------|------|-------------|-----------|--------------|-----------|
| I | bostad | T | SLL | FR | SK | B | 1850-1900 | |
| II | bod | B | - | FR | P Grå | B | 1910-30 | |
| III | ladugård | T/B | -SSP | FR | stick | B | 1880-1930 | |
| IV | bod | B | - | FR | stick | B | 1900-20 | |
| V | drängstuga | T | SLL | FR | P Grå | B | 1880-1900 | |
| VI | | | | | | | | |
| VII | | | | | | | | |
| VIII | | | | | | | | |
| IX | | | | | | | | |
| X | | | | | | | | |

Planskiss

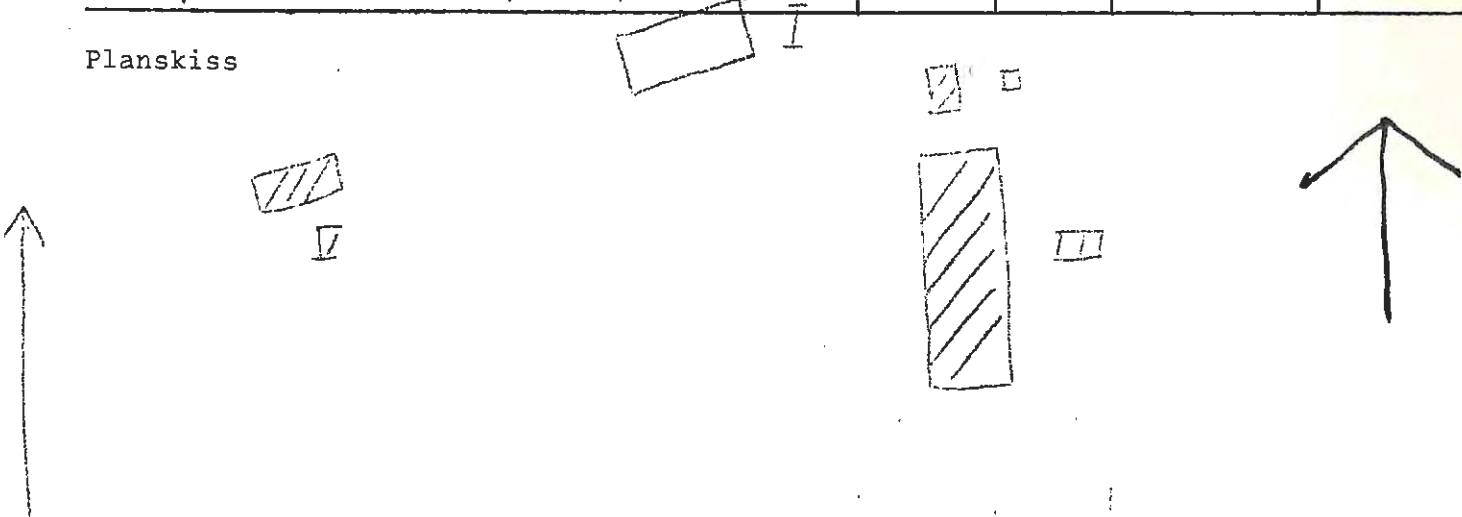

BYGGNADSINVENTERING 1975

S-län RH

Kommun Arvika Församl. Älgå Datum 8/8
 Fastighet Vainås 1:27 II Film nr A 387
 Gårdsnamn Kartan II C 3 c
 Anl. art torp/ öde
 Uppgiftslämnare Åtgärder erfordras
 Litteratur stomme
 Anteckn. fasad
 taktäckn.

| Hus nr | Husets funktion | Byggmtr | Fasad mtr | Färg | Taktäckn. | Int. bes. | Byggnadsår | Kommentar |
|--------|-----------------|---|-----------|------|-----------|-----------|------------|-----------|
| I | bostad | F | SLP | BR | P Grå | E | 1850-1900 | |
| II | bod | D | | | | | | förfallen |
| III | stolpbod | B | - | - | P Grå | B | 1930-50 | |
| IV | ladugård | S/T | | | | | | riven |
| V | jordkällare | S | | | | | | riven |
| VI | | | | | | | | |
| VII | | | | | | | | |
| VIII | |  III | | | | | | |
| IX | | | | | | | | |
| X | | | | | | | | |

Planskiss

 II

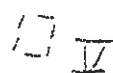

Kommun Arvika Församl. Älgå Datum 8/8
 Fastighet Valnäs 1:28 III Film nr A 383
 Gårdsnamn Karta 11 C 3 c
 Anl. art torp/ sommarställe
 Uppgiftslämnare Åtgärder erfordras
 Litteratur stomme
 Anteckn. fasad
 taktäckn.

| Hus nr | Husets funktion | Bygg- mtr | Fasad mtr | Färg | Tak- täckn. | Int. bes. | Byggnads- år | Kommentar |
|--------|-----------------|-----------|-----------|------|-------------|-----------|--------------|-----------|
| I | hustad | T | SL | FI | 2T | B | 1875-1900 | |
| II | källarstuga | T | SL/SLP | FR | P Grå | B | 1875-1900 | |
| III | vedbod | T/B | - | FR | P Grå | B | 1875-1900 | |
| IV | | | | | | | | |
| V | | | | | | | | |
| VI | | | | | | | | |
| VII | | | | | | | | |
| VIII | | | | | | | | |
| IX | | | | | | | | |
| X | | | | | | | | |

Planskiss

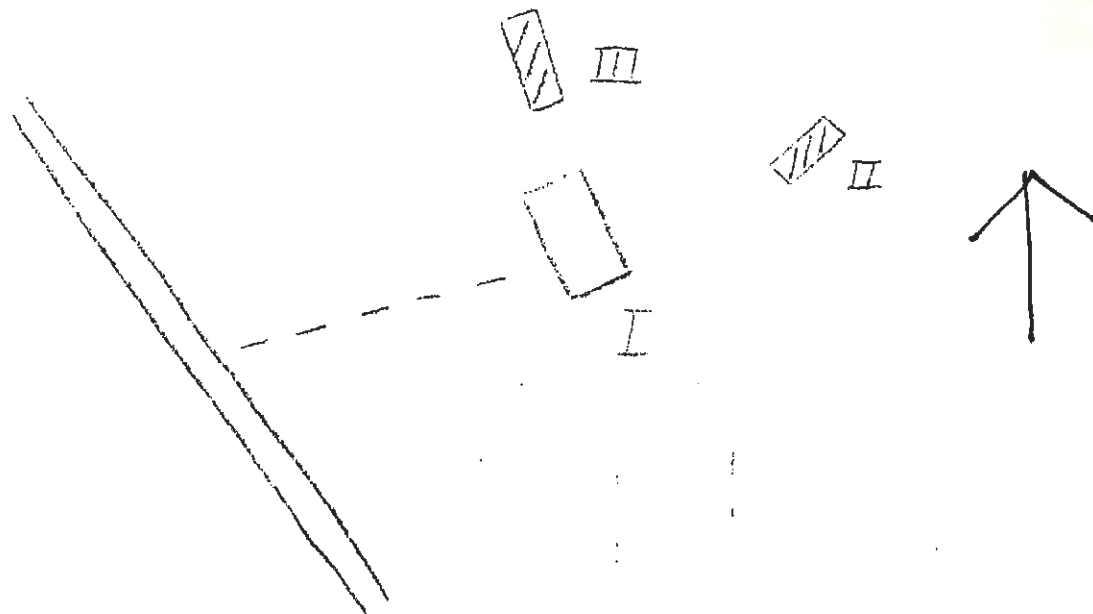

BYGGNÅDSINVENTERING 1975

S-län

Kommun Arvika..... Församl. Älså..... Datum 8/8.....
 Fastighet Valnäs I;30, III..... Film nr 4.383.84.....
 Gårdsnamn Bucet..... Karta II C 30.....
 Anl. art Bondgård.....
 Uppgiftslämnare Åtgärder erfordras
 Litteratur stomme
 Anteckn. fasad
 taktäckn.

| us nr | Husets funktion | Byggmtr | Fasad mtr | Färg | Taktäckn. | Int. bes. | Byggnadsår | Kommentar |
|-------|-----------------|---------|-----------|------|-----------|-----------|------------|-----------|
| I | Bostad | T | SPS | OG | SK | U | 1902 | |
| II | Lillstuga | T | SPS | OG | SK | B | 1900-20 | |
| III | Jordkällare | KS | | | Papp | B | 1930-50 | |
| IV | Vedbod | B | | FR | P grå | B | 1930-50 | |
| V | Verkstad | B | | FR | P grå | B | 1950-60 | |
| VI | Garage | B | | FR | P grå | B | 1950-60 | |
| VII | Ladugård | S/B | Slät/ | U/FR | P grå/SK | B | 1900-30 | |
| VIII | Svinhus | B | | FR | P grå | B | 1940-50 | |
| IX | Garage | B | | FR | P grå | B | 1950-60 | |
| -- | Tvättstuga | B | | FR | P grå | B | 1940-50 | |
| XI | Lekstuga | B | | FR | P S | B | 1960-70 | |

Planskiss

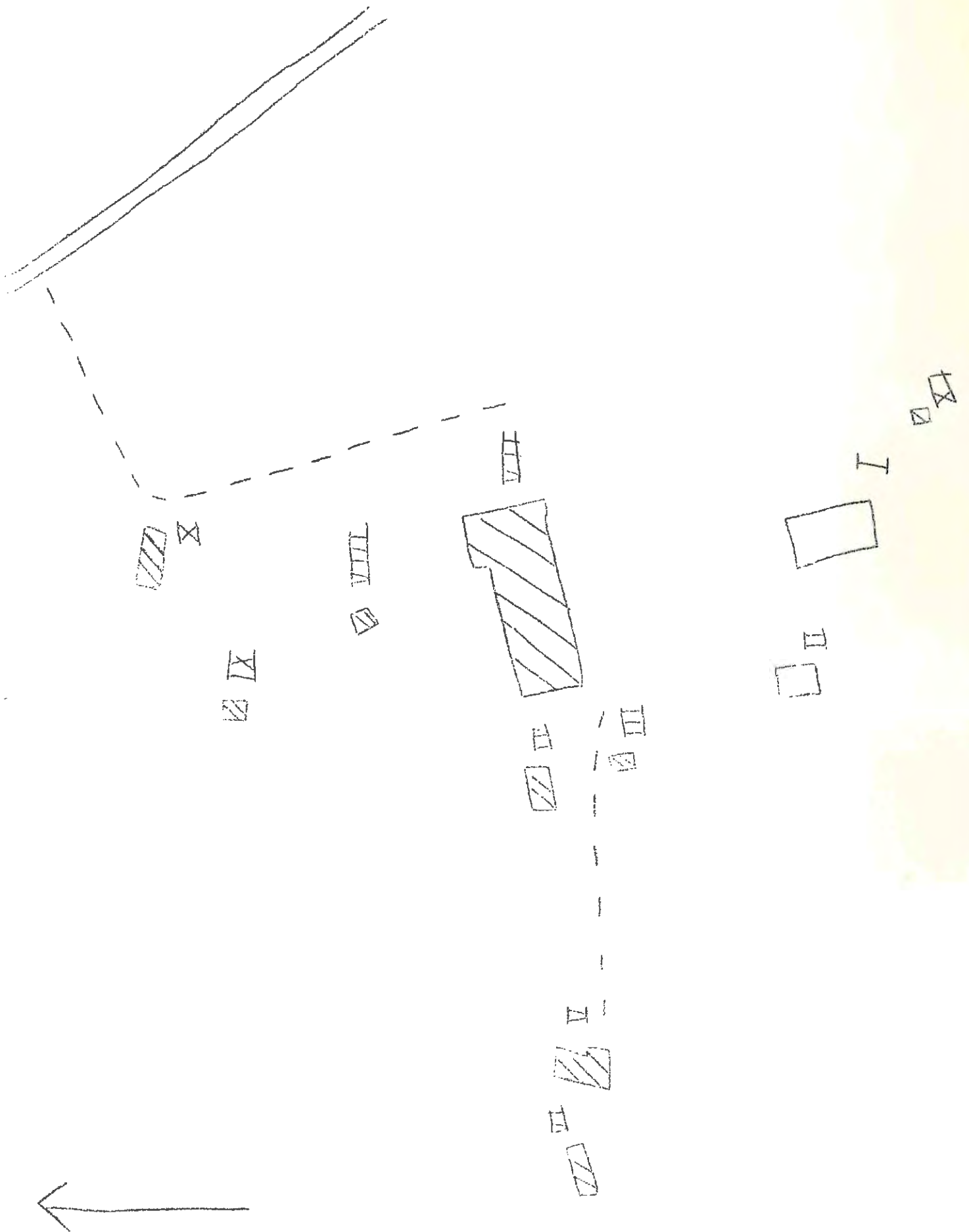

Kommun Arvika Församl. Älgå Datum 8/8
 Fastighet Valnäs 1:33 Film nr A 386
 Gårdsnamn Lill-Olas torp Karta II C 3 c
 Anl. art torp
 Uppgiftslämnare
 Litteratur
 Anteckn.

Åtgärder erfordras
 stomme
 fasad
 taktäckn.

| Hus nr | Husets funktion | Byggmtr | Fasad mtr | Färg | Taktäckn. | Int. bes. | Byggnadsår | Kommentar |
|--------|-----------------|---------|-----------|------|------------|-----------|------------|-----------|
| I | bostad | T | - | - | P Grå | B | 1825-75 | |
| II | ladugård | T/B | - | - | P Grå | B | 1900-30 | |
| III | bod | B | - | - | P Grå | B | 1900-30 | |
| IV | småfåhus | B | - | - | stick/P G6 | B | 1930-50 | |
| V | svinhus | B | - | - | stick | B | 1920-40 | |
| VI | lillstuga | B | Et | - | P Grå | B | 1930-50 | |
| VII | bod | B | - | - | P Grå | B | 1930-50 | |
| VIII | | | | | | | | |
| IX | | | | | | | | |
| X | | | | | | | | |

Planskiss

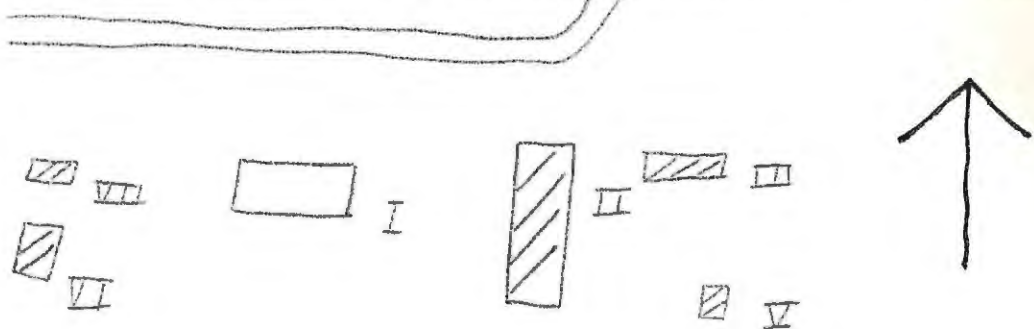

Kommun Arvika Församl. Älgå Datum 8/8
 Fastighet Valnäs 1:34 Film nr A 383
 Gårdsnamn Karta 11 C 3 c
 Anl. art torp/ sommarställe
 Uppgiftslämnare Åtgärder erfordras
 Litteratur stomme
 Anteckn. fasad
 taktäckn.

| Hus nr | Husets funktion | Byggmtr | Fasad mtr | Färg | Taktäckn. | Int. bes. | Byggnadsår | Kommentar |
|--------|-----------------|---------|-----------|------|-----------|-----------|------------|-----------|
| I | bostad | T | SIL | FR | P G8 | B | 1875-1900 | |
| II | ladugård | B | - | FR | P Grå | B | 1900-30 | |
| III | | | | | | | | |
| IV | | | | | | | | |
| V | | | | | | | | |
| VI | | | | | | | | |
| VII | | | | | | | | |
| VIII | | | | | | | | |
| IX | | | | | | | | |
| X | | | | | | | | |

Planskiss

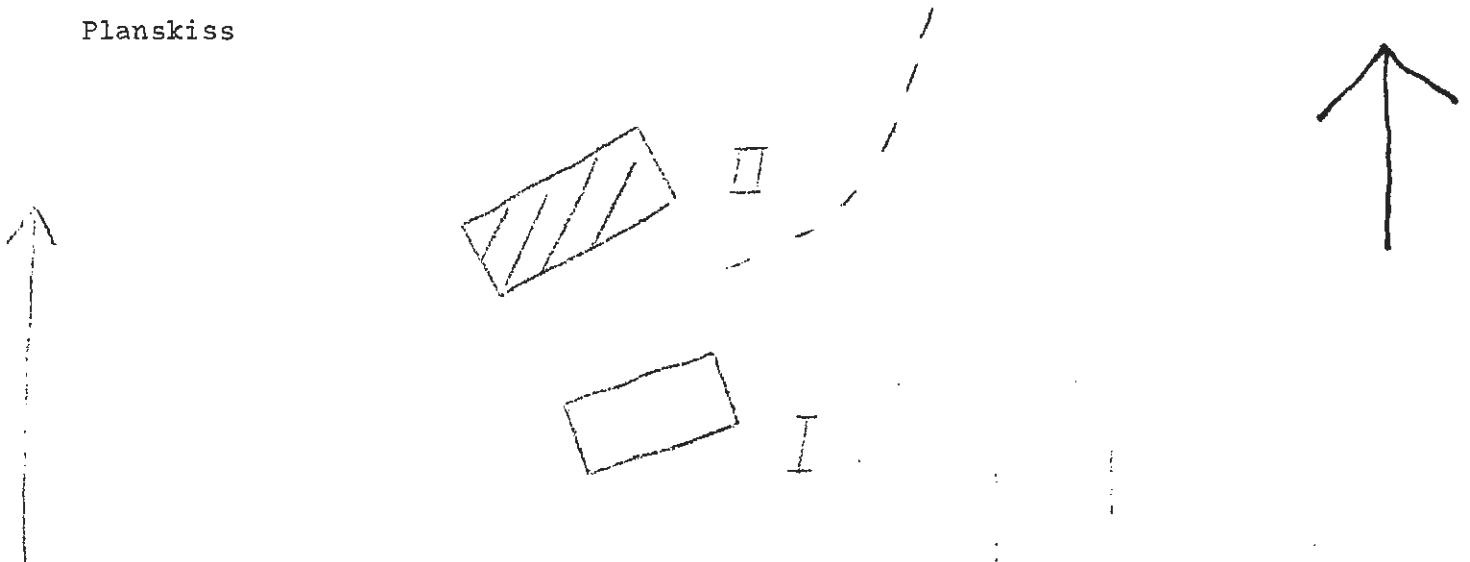

BYGGNADSVINVENTERING 1975

S-län RH

Kommun Arvika Församl. Ålgå Datum 8/8
 Fastighet Valnäs 1:35 III Film nr A 384
 Gårdsnamn Åsen Karta II C 3 c
 Anl. art bondgård
 Uppgiftslämnare
 Litteratur
 Anteckn.
 Åtgärder erfordras
 stomme
 fasad
 taktäckn.

| Hus nr | Husets funktion | Byggmtr | Fasad mtr | Färg | Taktäckn. | Int. bes. | Byggnadsår | Kommentar |
|--------|-----------------|---------|-----------|------|-----------|-----------|------------|-----------|
| I | bostad | T | SFS | OV | SK | U | 1915 | |
| II | lillstuga | T | SLL | FR | P Grå | B | 1900-20 | |
| III | vedbod | B | - | FR | P Grå | B | 1910-30 | |
| IV | garage | B | - | FR | P Grå | B | 1920-30 | |
| V | hönshus | B | - | FR | P Grå | B | 1940-50 | |
| VI | ladugård | S/B | - | FR | P Grå | B | 1900-30 | |
| VII | | | | | | | | |
| VIII | | | | | | | | |
| IX | | | | | IV | | V | |
| X | | | | | | | | |

Planskiss

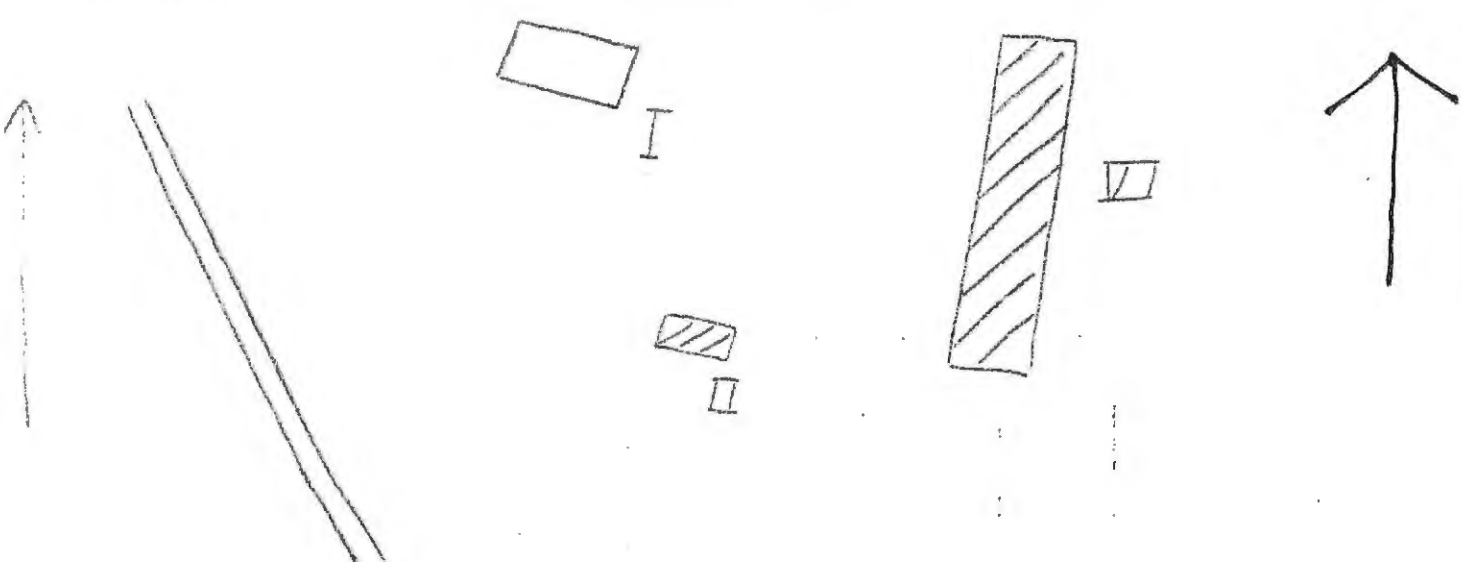

BYGGNADSVINVENTERING 1975

S-län RH

Kommun Arvika Församl. Älgå Datum 8/8
 Fastighet Valnäs 1:36 II Film nr A 385, 386
 Gårdsnamn Edsgård Karta 11 G 3 c
 Anl. art torp
 Uppgiftslämnare Åtgärder erfordras
 Litteratur stomme
 Anteckn. fasad
 taktäckn.

| Hus nr | Husets funktion | Bygg- mtr | Fasad mtr | Färg | Tak- täckn. | Int. bes. | Byggnads- år | Kommentar |
|--------|-----------------|-----------|-----------|------|-------------|-----------|--------------|-----------|
| I | bostad | F | StockP | I GÖ | P GÖ | 3 | 1880-1900 | |
| II | ladugård | S/T/B | SSP | FR | P Grå | 8 | 1880-1900 | |
| III | stolpbod | B | - | FL | P GRÖ | 8 | 1930-50 | |
| IV | vedbod | B | - | FR | stick | 8 | 1880-1900 | |
| V | | | | | | | | |
| VI | | | | | | | | |
| VII | | | | | | | | |
| VIII | | | | | | | | |
| IX | | | | | | | | |
| X | | | | | | | | |

Planskiss

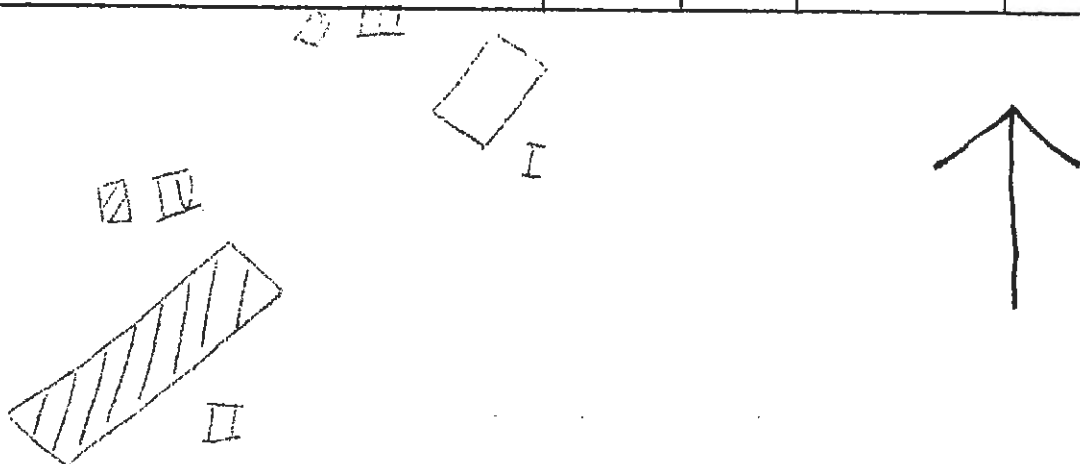

Kommun Arvika Församl. Högå Datum 3/8
 Fastighet Valnäs 1:37 Film nr A 386
 Gårdsnamn Karta 11 C 3c
 Anl. art torp/ öde
 Uppgiftslämnare Åtgärder erfordras
 Litteratur stomme
 Anteckn. fasad
 taktäckn.

| Hus nr | Husets funktion | Bygg- mtr | Fasad mtr | Färg | Tak- täckn. | Int. bes. | Byggnads- år | Kommentar |
|--------|-----------------|-----------|-----------|------|-------------|-----------|--------------|-----------|
| I | bostad | T | 31L | 31 | 2T | B | 1880-1900 | |
| II | verbbod/avträde | B | - | - | stick | B | 1910-30 | |
| III | | | | | | | | |
| IV | | | | | | | | |
| V | | | | | | | | |
| VI | | | | | | | | |
| VII | | | | | | | | |
| VIII | | | | | | | | |
| IX | | | | | | | | |
| X | | | | | | | | |

Planskiss

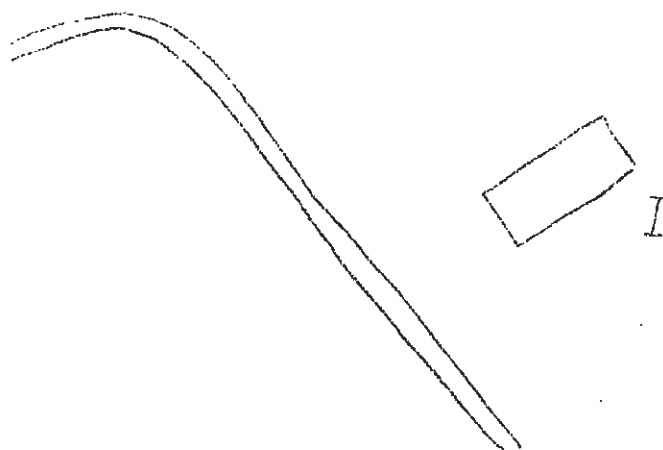

Kommun Arvika Församl. Älgå Datum 8/8

Fastighet Väänäs 1:44 Film nr A.385

Gårdsnamn Karta IIC 30

Anl. art Torp/Sommarställe

Uppgiftslämnare Åtgärder erfordras

Litteratur stomme

Anteckn. fasad

..... taktäckn.

| Hus nr | Husets funktion | Byggmtr | Fasad mtr | Färg | Taktäckn. | Int. bes. | Byggnadsår | Kommentar |
|--------|-----------------|---------|-----------|------|-----------|-----------|---------------|-----------|
| I | Bostad | T | SLL | FR | P grå | B | 1800-50 | |
| II | Vedbod/Avträde | B | | FR | P grå | B | 1900-30 | |
| III | Stolpbod | B | Stock | P/ | P grå | | Under byggnad | |
| IV | Jordkällare | S | | | | B | 1875-1900 | |
| V | | | | | | | | |
| VI | | | | | | | | |
| VII | | | | | | | | |
| VIII | | | | | | | | |
| IX | | | | | | | | |
| X | | | | | | | | |

Planskiss

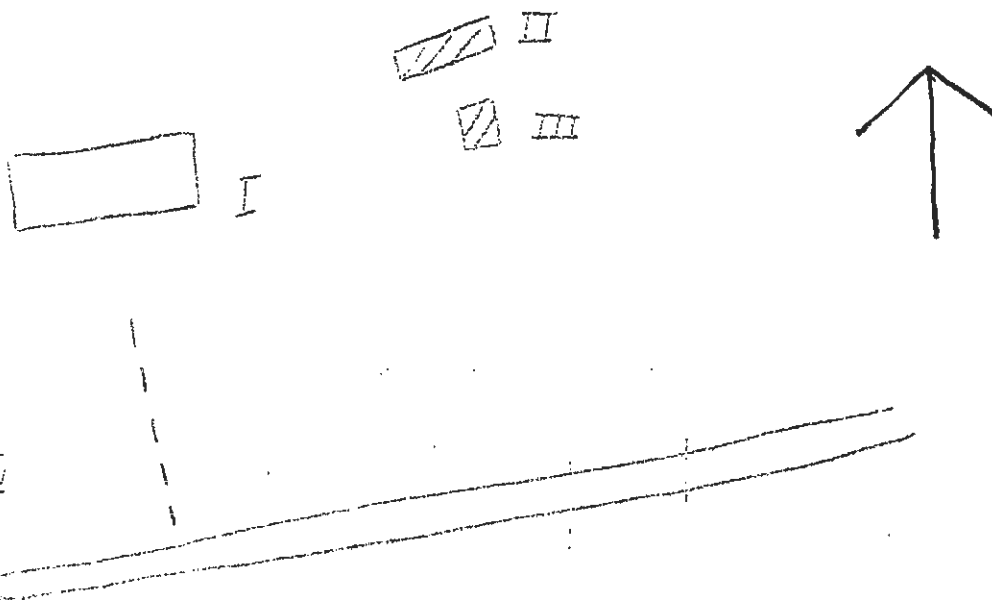

Kommun Arvika Församl. Älgi Datum 8/8
 Fastighet Valnäs 1:47 Film nr A 384, 385
 Gårdsnamn Kartan 11 C 3 c
 Anl. art missionshus
 Uppgiftslämnare Åtgärder erfordras
 Litteratur stomme
 Anteckn. fasad
 taktäckn.

| Hus nr | Husets funktion | Bygg- mtr | Fasad mtr | Färg | Tak- täckn. | Int. bes. | Byggnads- år | Kommentar |
|--------|-----------------|-----------|-----------|------|-------------|-----------|--------------|-----------|
| I | missionshus | T | SPS | JV | SK | B | 1890-1910 | |
| II | vedbod | B | - | FR | Et | B | 1920-40 | |
| III | | | | | | | | |
| IV | | | | | | | | |
| V | | | | | | | | |
| VI | | | | | | | | |
| VII | | | | | | | | |
| VIII | | | | | | | | |
| IX | | | | | | | | |
| X | | | | | | | | |

Planskiss

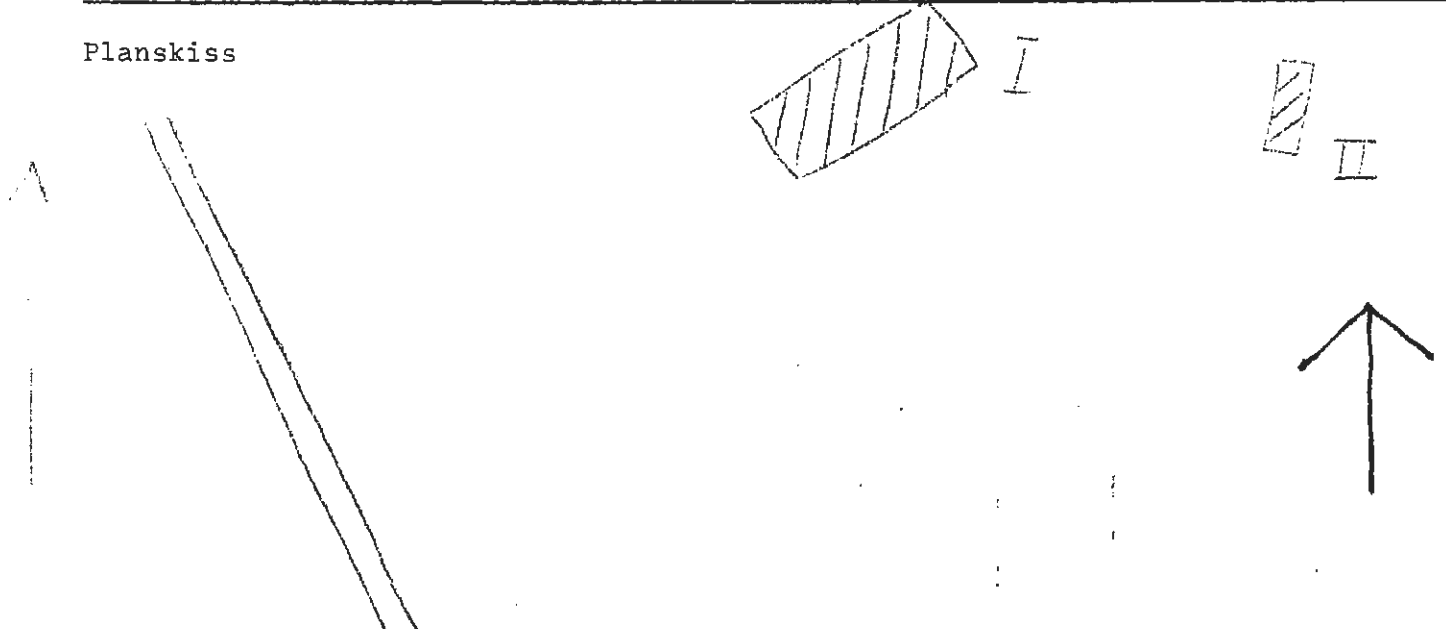

Kommun Arvika Församl: Älgå Datum 8/8
 Fastighet Valnäs Film nr A 388
 Gårdsnamn Karta 11 C 3 c
 Anl. art knekttorp/ öde
 Uppgiftslämnare Åtgärder erfordras
 Litteratur stomme
 Anteckn. fasad
 taktäckn.

| Hus nr | Husets funktion | Bygg- mtr | Fasad mtr | Färg | Tak- täckn. | Int. bes. | Byggnads- år | Kommentar |
|--------|-----------------|-----------|-----------|------|-------------|-----------|--------------|-----------|
| I | bostad | T | SLL | FR | SK | X B | 1825-75 | |
| II | vedbod/avträde | B | - | FR | stick | B | 1910-40 | |
| III | loge | T/B | - | FR | stick/papp | B | 1850-1900 | |
| IV | | | | | | | | |
| V | | | | | | | | |
| VI | | | | | | | | |
| VII | | | | | | | | |
| VIII | | | | | | | | |
| IX | | | | | | | | |
| X | | | | | | | | |

Planskiss

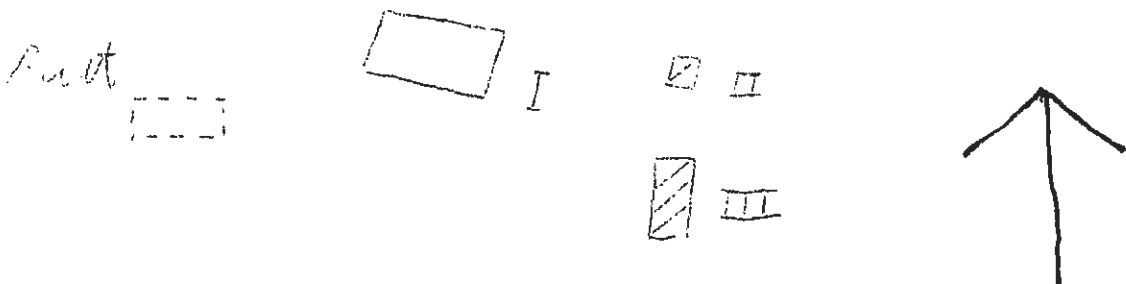

BYGGNADSVINVENTERING 1975

S-län SOE

Kommun Arvika Församl. Älgå Datum .. 7/8

Fastighet Vik 1:6 Film nr A 429, 430

Gårdsnamn Bråten Karta 11 C 4 b

Anl. art f.d. bondgård

Uppgiftslämnare Åtgärder erfordras

Litteratur stomme

Anteckn. fasad

..... taktäckn.

| Hus nr | Husets funktion | Byggmtr | Fasad mtr | Färg | Taktäckn. | Int. bes. | Byggnadsår | Kommentar |
|--------|-----------------|---------|-----------|------|-----------|-----------|------------|-----------|
| I | boningshus | T | SLL | FR | P(S) | | 1890-1910 | B |
| II | lillstuga | T | SLL/SLP | FR | P(S) | | 1850-70 | B |
| III | magasin | T | SLL | FR | P(X) | | 1850-70 | B |
| IV | jordkällare | S | - | - | P(X) | | " | B |
| V | garage | B | - | FR | P(X) | | 1930-50 | B |
| VI | ladugård | B | - | FR | P(X) | | 1890-1910 | B |
| VII | garage | B | | FR | | | 1940-60 | B |
| VIII | | | | | | | | |
| IX | | | | | | | | |
| X | | | | | | | | |

Planskiss

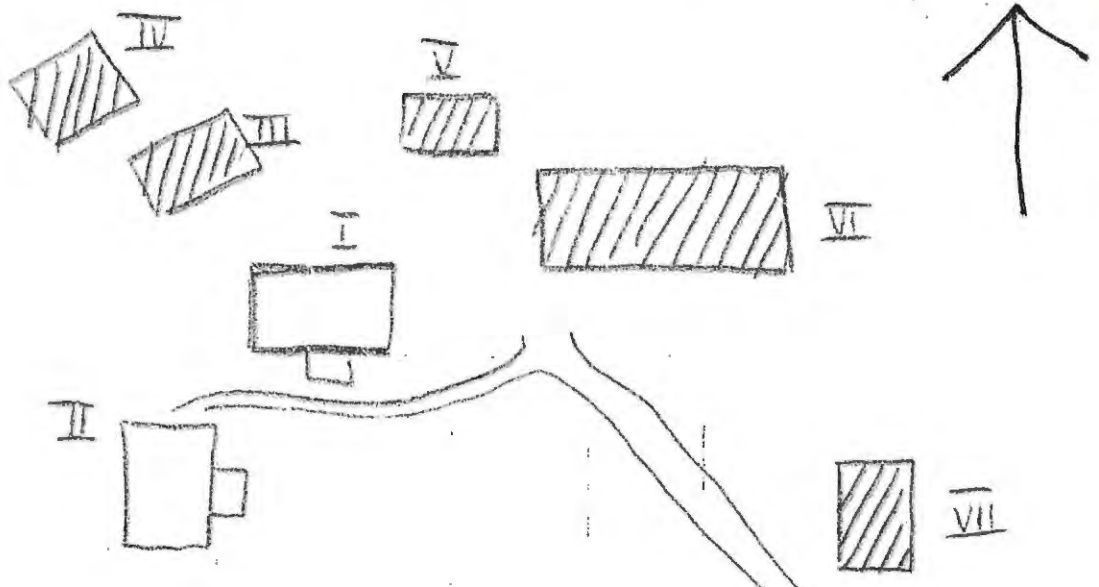

Kommun Arvika Församl. Älgå Datum 7/8
 Fastighet Vik 1:11 Film nr A 428, 429
 Gårdsnamn Höglunda Karta 11 C 4 b
 Anl. art f.d. bondgård, bostadsfastighet
 Uppgiftslämnare Åtgärder erfordras
 Litteratur stomme
 Anteckn. fasad
 taktäckn.

| Hus nr | Husets funktion | Byggmtr | Fasad mtr | Färg | Taktäckn. | Int. bes. | Byggnadsår | Kommentar |
|--------|-----------------|---------|-----------|------|-----------|-----------|------------|----------------|
| I | boningshus | T | SPS | OV | SK | | 1900-10 | B |
| II | lillstuga | T | SLL | FR | SK | | 1890-1910 | B flyttat 1940 |
| III | magasin/garage | T | - | FR | SK | | 1890-1910 | B |
| IV | ladugård | Tg/B | - | FR | Et | | 1940-tal | U |
| V | stall | T/B | SLP | FR | P(X) | | 1880-1910 | B |
| VI | jordkällare | S/B | - | FR | Et | | " | B |
| VII | | | | | | | | |
| VIII | | | | | | | | |
| IX | | | | | | | | |
| X | | | | | | | | |

Planskiss

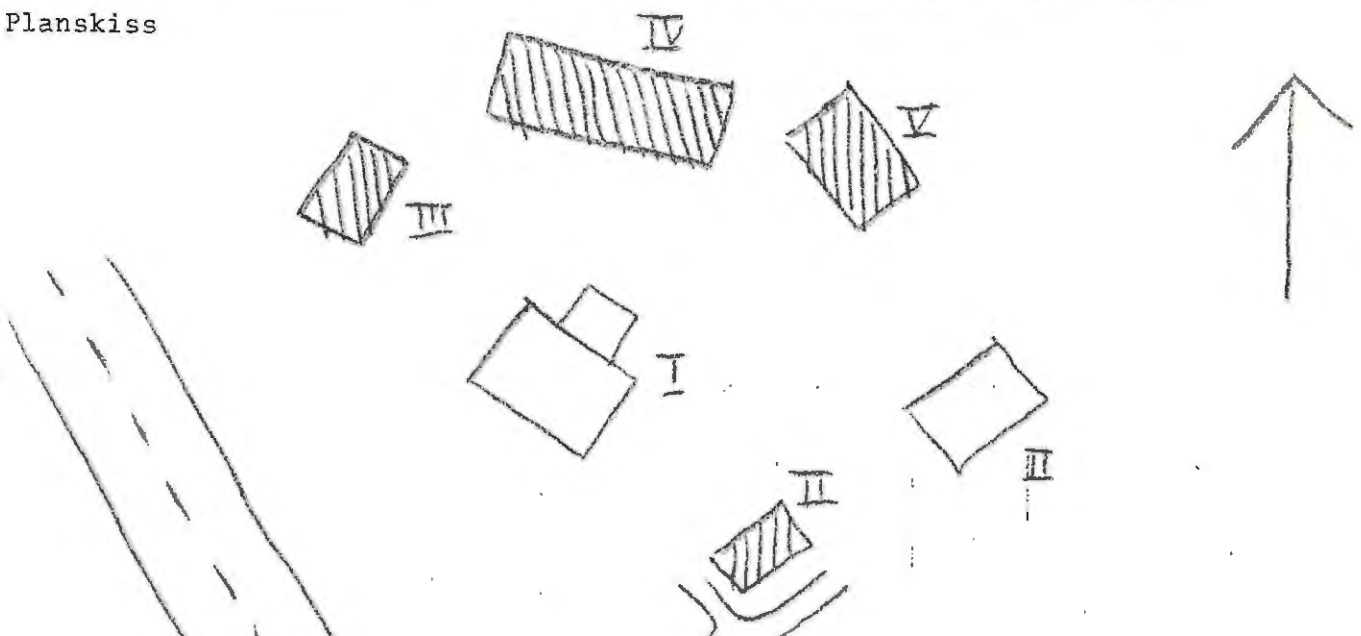

Kommun Arvika Församl. Klga Datum .. 7/8

Fastighet Vik 1:13 Film nr A 429

Gårdsnamn Lillvik Karta 11 C 4 b

Anl. art f.d. herrgård, f.d. bondgård

Uppgiftslämnare Åtgärder erfordras

Litteratur stomme

Anteckn. fasad

..... taktäckn.

| Hus nr | Husets funktion | Byggmtr | Fasad mtr | Färg | Taktäckn. | Int. bes. | Byggnadsår | Kommentar |
|--------|-----------------|---------|-----------|------|-----------|-----------|------------|-----------|
| I | boningshus | T | SLP | OV | P(S) | | 1838-42 | U |
| II | lillstuga | T | SLP | FR | SK | | " | U |
| III | magasin | T | SLL | FR | SK | | " | U |
| IV | ladugård | Tg/T/B | - | FR | SK/P | | " | U Tg 1916 |
| V | garage | B | - | FR | P(X) | | 1940-50 | U |
| VI | garage | B | SLL | FR | P(X) | | " | U |
| VII | garage | B | SLL | FR | P(X) | | " | U |
| VIII | villa | B | STS | 1G | BT | | 1974 | U |
| IX | jordkällare | S/B | - | FR | P(X) | | 1838-42 | U |
| X | | | | | | | | |

Planskiss

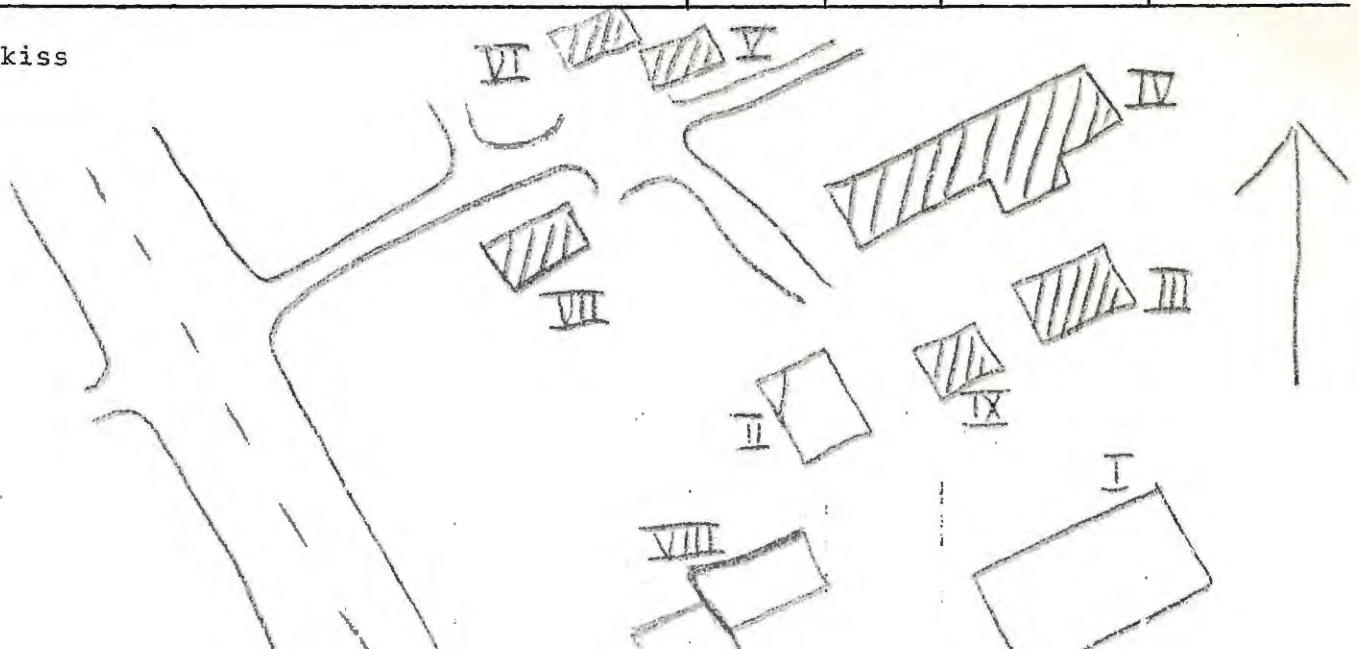

Kommun Arvika Församl. Älgå Datum 7/8

Fastighet Vik 1:15 Film nr A 429

Gårdsnamn Höglunda Karta 11 C 4 b

Anl. art f.d. soldattorp
 Uppgiftslämnare ägare Åtgärder erfordras
 Litteratur stomme
 Anteckn. fasad
 taktäckn.

| Hus nr | Husets funktion | Byggmtr | Fasadmtr | Färg | Taktäckn. | Int. bes. | Byggnadsår | Kommentar |
|--------|-----------------|---------|----------|------|-----------|-----------|------------|-------------------|
| I | boningshus | T/B | SLL | FR | P(X) | | 1870-1900 | U ombyggt 1940 |
| II | vedbod | B | SLL | FR | P(X) | | 1930-tal | U |
| III | lillstuga | B | SLL | FR | P(R) | | " | U |
| IV | jordkällare | S | - | - | P(R) | | 1870-1900 | |
| V | ladugård | T/B | - | FR | Et | | 1922 | U T fr. 1870-1900 |
| VI | garage | B | - | FR | P(R) | | 1946 | |
| VII | | | | | | | | |
| VIII | | | | | | | | |
| IX | | | | | | | | |
| X | | | | | | | | |

Planskiss

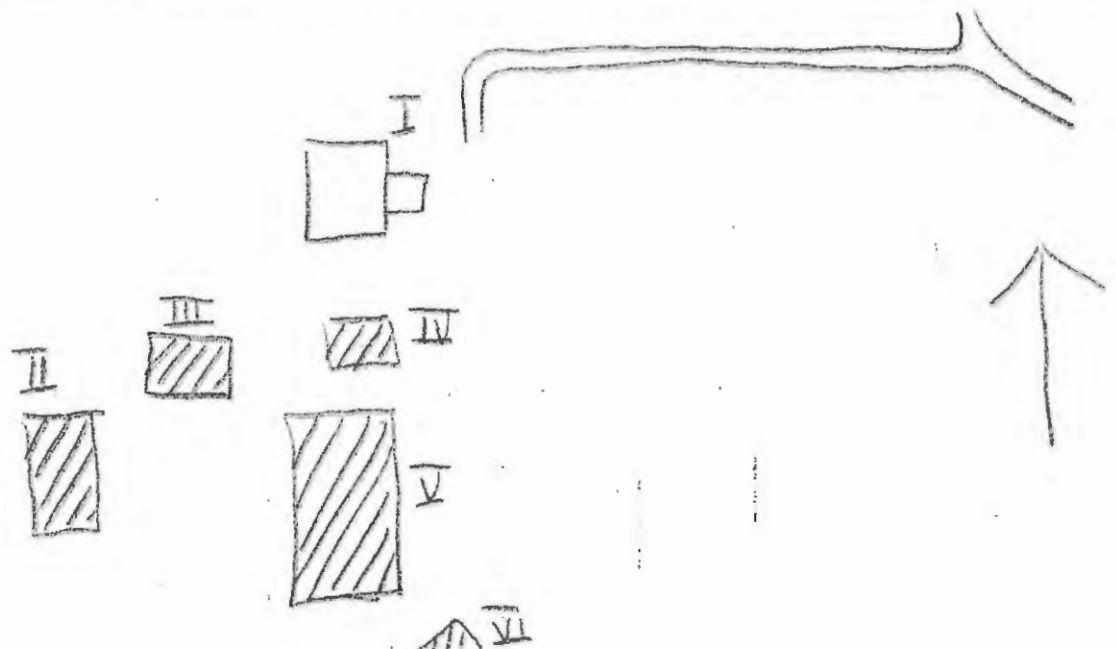

Kommun Arvika Församl. Älgå Datum 6/8
 Fastighet Vännerud 1:2 (A) Film nr A 374
 Gårdsnamn Karta 11 C 4 b
 Anl. art bondgård f.d.
 Uppgiftslämnare Åtgärder erfordras
 Litteratur stomme
 Anteckn. fasad
 taktäckn.

| Hus nr | Husets funktion | Byggmtr | Fasad mtr | Färg | Taktäckn. | Int. bes. | Byggnadsår | Kommentar |
|--------|------------------|---------|-----------|------|-----------|-----------|------------|-----------|
| I | manbyggnad | T | SPS | OV | SK | | 1890-1910 | B |
| II | lillstuga | T | SLI/SLP | FR | 2T | | 1870-1900 | B |
| III | logg, vagnslider | B | - | FR | P(X) | | 1900-20 | B |
| IV | magasin | Tg | - | R | P(X) | | 1880-1900 | B |
| V | ladugård | F/B/Tg | slät | FR/V | P(X/ | | 1890-1920 | B |
| VI | | | | | | | | |
| VII | | | | | | | | |
| VIII | | | | | | | | |
| IX | | | | | | | | |
| X | | | | | | | | |

Planskiss

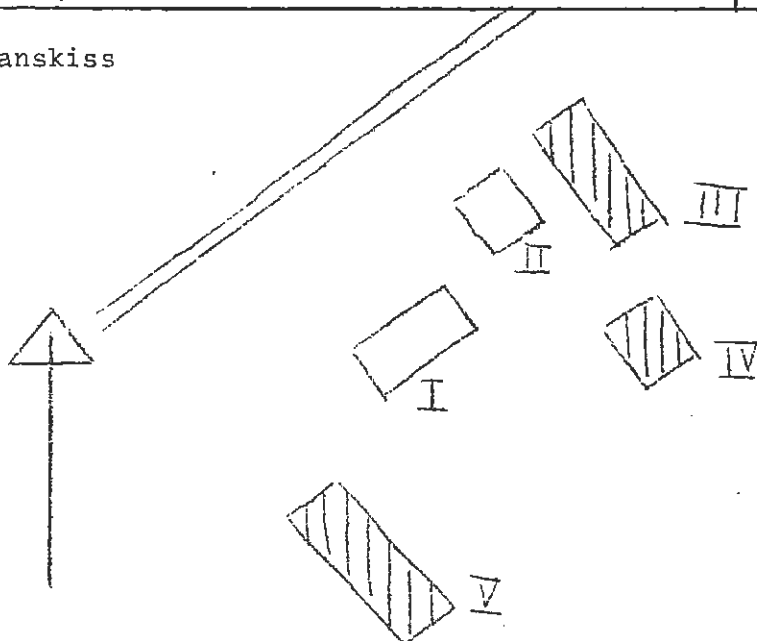

Kommun Arvika Församl. Älgå Datum 4/8

Fastighet Västra Skyberg 1:15 Film nr A 365

Gårdsnamn Sofielund Karta 11 C 3 c

Anl. art torp

Uppgiftslämnare Åtgärder erfordras

Litteratur stomme

Anteckn. fasad

..... taktäckn.

| Hus nr | Husets funktion | Byggmtr | Fasad mtr | Färg | Taktäckn. | Int. bes. | Byggnadsår | Kommentar |
|--------|-----------------|---------|-----------|------|-----------|-----------|------------|-----------|
| I | bostad | T | SL | FR | P Grå | B | 1900-30 | |
| II | tidstuga | T | SL | FR | P Grå | B | 1900-30 | |
| III | vedbod | B | - | FR | P Grå | B | 1920-40 | |
| IV | skjul | B | - | FR | papp | B | 1920-40 | |
| V | | | | | | | | |
| VI | | | | | | | | |
| VII | | | | | | | | |
| VIII | | | | | | | | |
| IX | | | | | | | | |
| X | | | | | | | | |

Planskiss *Arvika*

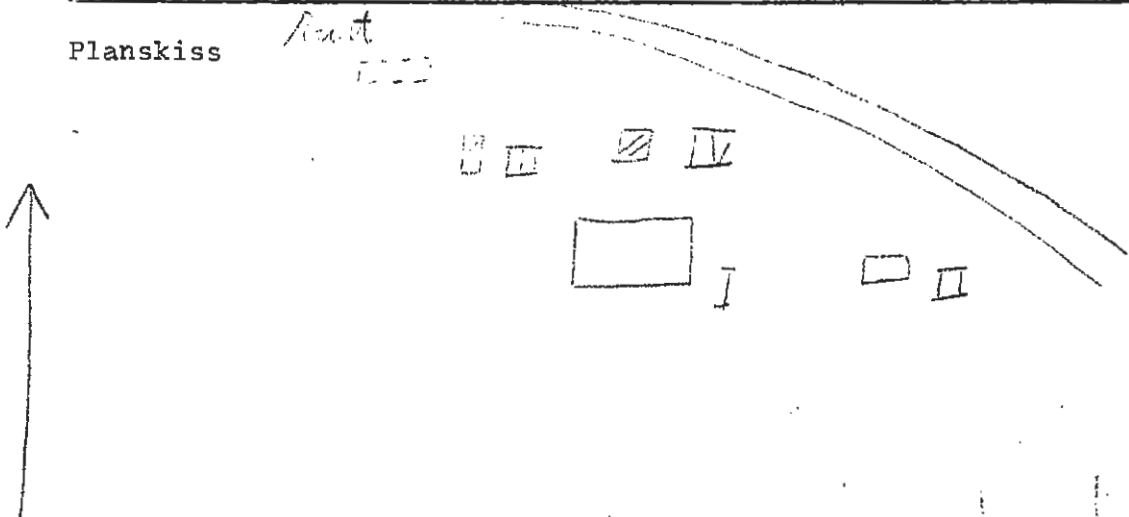

Kommun Arvika Församl. Älgå Datum 9/8

Fastighet V. Skyberg 1:16 Film nr A 388

Gårdsnamn Myren Karta 11 C 3 c

Anl. art torp/Billerud

Uppgiftslämnare

Litteratur

Anteckn.

Åtgärder erfordras
 stomme
 fasad
 taktäckn.

| Hus nr | Husets funktion | Byggmtr | Fasad mtr | Färg | Taktäckn. | Int. bes. | Byggnadsår | Kommentar |
|--------|-----------------|---------|-----------|------|-----------|-----------|------------|----------------|
| I | bostad | T | sil | FR | 2T | B | 1880-1900 | renov. 1950-t. |
| II | ladugård | Tg/B | - | FR | 2T | U | 1950-55 | |
| III | stolpbod | B | - | FR | 2T | U | 1950-55 | |
| IV | jordkällare | Btg | - | - | 2T | B | 1950-55 | |
| V | lekstuga | B | - | FR | papp | B | 1945-55 | |
| VI | | | | | | | | |
| VII | | | | | | | | |
| VIII | | | | | | | | |
| IX | | | | | | | | |
| X | | | | | | | | |

Planskiss

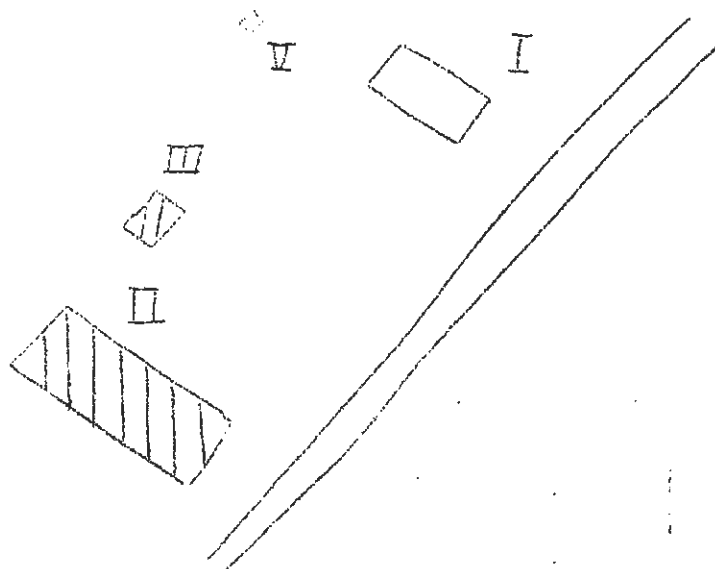

Kommun Arvika Församl. Älgå Datum 4/8
 Fastighet Västra Skyberg 1:16 Film nr A 368
 Gårdsnamn Smedlyckan Karta 11 C 3 c
 Anl. art torp/Billerud
 Uppgiftslämnare
 Litteratur
 Anteckn.

Åtgärder erfordras
 stomme
 fasad
 taktäckn.

| Hus nr | Husets funktion | Byggmtr | Fasad mtr | Färg | Taktäckn. | Int. bes. | Byggnadsår | Kommentar |
|--------|-----------------|---------|-----------|------|-----------|-----------|------------|--------------|
| I | bostad | T | SL | FR | 2T | U | 1880 | ombyggt 1944 |
| II | stolpbod | B | - | FR | 2T | U | 1935 | |
| III | ladugård | Fg/T/B | - | FR | 2T | U | 1950-60 | |
| IV | | | | | | | | |
| V | | | | | | | | |
| VI | | | | | | | | |
| VII | | | | | | | | |
| VIII | | | | | | | | |
| IX | | | | | | | | |
| X | | | | | | | | |

Planskiss

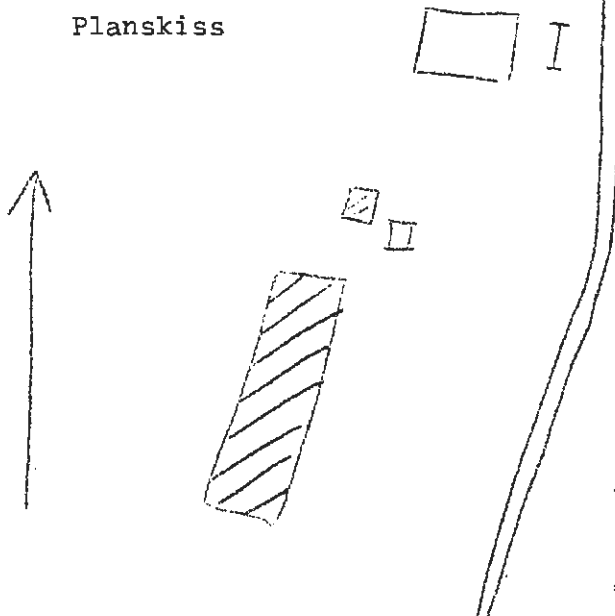

BYGGNAD SINVENTERING 1975

S-län RH

Kommun Arvika Församl. Älgå Datum 4/8
 Fastighet Västra Skyberg 1:16 III, 1:54 Film nr A 365
 Gårdsnamn⁸ Bostället Karta 11 C 3 c
 Anl. art torp/ f.d. knekttorp
 Uppgiftslämnare
 Litteratur
 Anteckn.
 Åtgärder erfordras
 stomme
 fasad
 taktäckn.

| Hus nr | Husets funktion | Bygg- mtr | Fasad mtr | Färg | Tak- täckn. | Int. bes. | Byggnads- år | Kommentar |
|--------|-----------------|--------------|--------------|------|----------------|--------------|-----------------|-----------|
| I | bostad | T/B | St.L | FR | SK/PGrå | B | 1880-1910 | |
| II | stolpbod | T | - | FR | stick | B | 1850-1900 | |
| III | ladugård | T/B | - | FR | stick | B | 1875-1925 | |
| IV | | | | | | | | |
| V | | | | | | | | |
| VI | | | | | | | | |
| VII | | | | | | | | |
| VIII | | | | | | | | |
| IX | | | | | | | | |
| X | | | | | | | | |

Planskiss

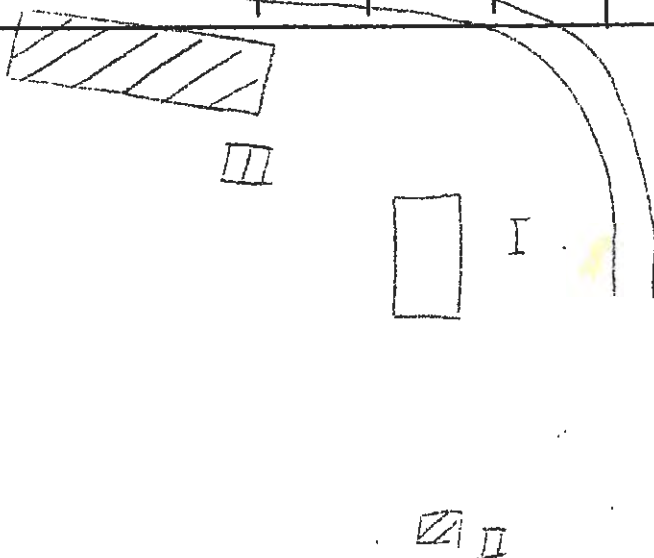

Kommun Arvika Församl. Älgå Datum 29/7

Fastighet Västra Skyberg 1:18 Film nr A 353, 354

Gårdsnamn Myrhöjden Karta 11 c 2 a

Anl. art torp/ Öde
 Uppgiftslämnare
 Litteratur
 Anteckn.

Åtgärder erfordras
 stomme
 fasad
 taktäckn.

| Hus nr | Husets funktion | Byggmtr | Fasad mtr | Färg | Taktäckn. | Int. bes. | Byggnadsår | Kommentar |
|--------|-----------------|---------|-----------|------|-----------|-----------|------------|-----------|
| I | bostad | T | SLL | FR | 2T | B | 1880-1910 | |
| II | vedbod | B | - | FR | Et | B | 1880-1910 | |
| III | jordkällare | S/B | - | - | Et | B | 1880-1910 | |
| IV | bod | B | - | FR | Et | B | 1900-20 | |
| V | stall | T/B | SLL | FR | Et | B | 1900-20 | |
| VI | | | | | | | | |
| VII | | | | | | | | |
| VIII | | | | | | | | |
| IX | | | | | | | | |
| X | | | | | | | | |

Planskiss



BYGGNAD SINVENTERING 1975

S-län RH

Kommun Arvika Församl. Älgå Datum 29/7

Fastighet Västra Skyberg 1:19 Film nr A 353

Gårdsnamn Nedre Greåna Karta 11 C 2 a

Anl. art torp

Uppgiftslämnare Åtgärder erfordras

Litteratur stomme fasad taktäckn.

Anteckn.

| Hus nr | Husets funktion | Byggmtr | Fasad mtr | Färg | Taktäckn. | Int. bes. | Byggnadsår | Kommentar |
|--------|-----------------|---------|-----------|------|-----------|-----------|------------|-----------|
| I | bostad | T | SLP | FR | SK | II | 1875-1900 | omb. 1944 |
| II | stolpbod | B | - | FR | Et | B | 1900-30 | |
| III | vedbod | T | - | FR | Et | B | 1850-1900 | |
| IV | ladugård | B/Tg | sprit | FR/V | 2T | B | 1920-40 | |
| V | smedja | T | - | FR | Et | B | 1850-1900 | |
| VI | pumphus | Btg/B | - | FR | papp | B | 1950-60 | |
| VII | hönshus | B | - | - | 2T | B | 1930-50 | |
| VIII | bod | B | - | FR | 2T | B | 1920-40 | |
| IX | avträde | B | - | FR | SK | B | 1930-50 | |
| X | jordkällare | -S | - | - | Et | B | 1875-1925 | |

Planskiss

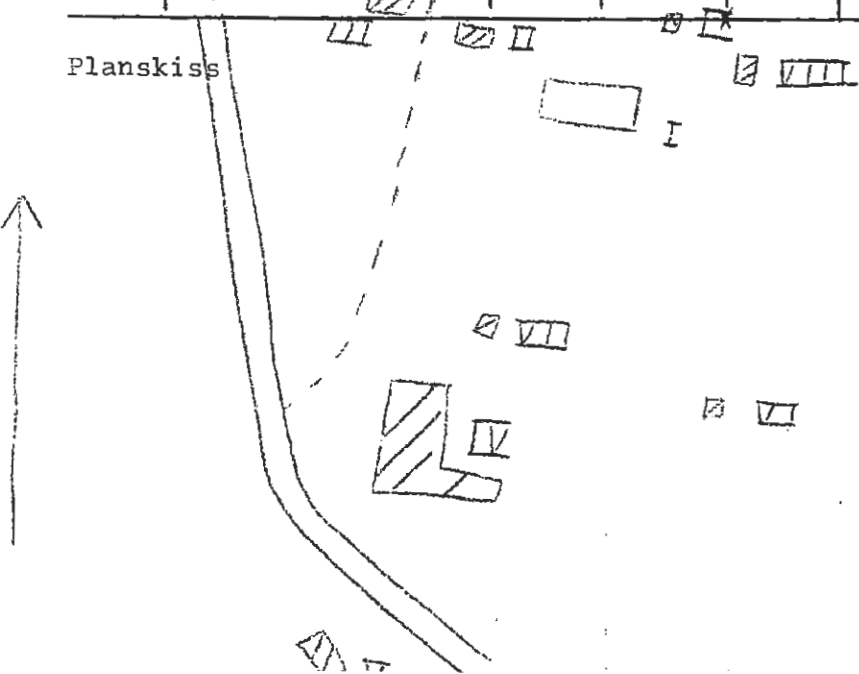

Kommun Arvika Församl. Älgå Datum 22/7

Fastighet Västra Skyberg 1:19 Film nr A 353

Gårdsnamn Övre Grenåa Karta 11 C 2 a

Anl. art torp/sommarbost.

Uppgiftslämnare

Litteratur

Anteckn.

Åtgärder erfordras
 stomme
 fasad
 taktäckn.

| Hus nr | Husets funktion | Byggmtr | Fasad mtr | Färg | Taktäckn. | Int. bes. | Byggnads-år | Kommentar |
|--------|-----------------|---------|-----------|------|-----------|-----------|-------------|-----------|
| I | bostad | T | SLL | FR | SK | B | 1875-1900 | |
| II | bod | B | - | FR | Et | B | 1875-1925 | |
| III | avträde | T/B | - | FR | Br | B | 1850-1900 | |
| IV | jordkällare | S | - | - | - | B | 1875-1900 | |
| V | | | | | | | | |
| VI | | | | | | | | |
| VII | | | | | | | | |
| VIII | | | | | | | | |
| IX | | | | | | | | |
| X | | | | | | | | |

Planskiss



BYGGNADSVINVENTERING 1975

S-län

Kommun Arvika..... Församl. Arvika..... Datum 30/7.....
 Fastighet Västma Skerberg 1:19..... Film nr A. 358.....
 Gårdsnamn Bocka..... Karta 110.2a.....
 Anl. art Koja.....
 Uppgiftslämnare
 Litteratur
 Anteckn.

Åtgärder erfordras
 stomme
 fasad
 taktäckn.

| Hus nr | Husets funktion | Bygg- mtr | Fasad mtr | Färg | Tak- täckn. | Int. bes. | Byggnads- år | Kommentar |
|--------|-----------------|--------------|--------------|------|----------------|--------------|-----------------|-----------|
| I | boestad | T | SLL | FR | PGrå | | 1875-1900 | B |
| II | | | | | | | | |
| III | | | | | | | | |
| IV | | | | | | | | |
| V | | | | | | | | |
| VI | | | | | | | | |
| II | | | | | | | | |
| VIII | | | | | | | | |
| IX | | | | | | | | |
| X | | | | | | | | |

Planskiss

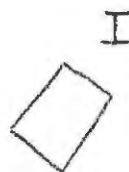
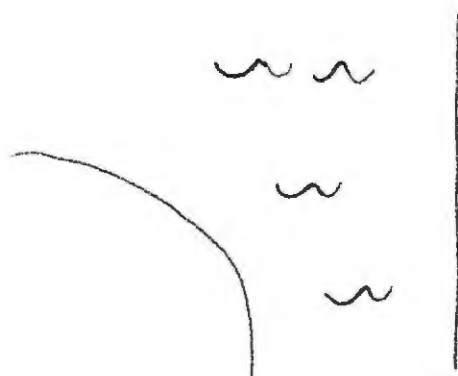

Kommun Arvika Församl. Älgå Datum 13/8

Fastighet Västra Skyberg 1:29 Film nr A 466

Gårdsnamn Södra Lund Karta 11 C 3 c

Anl. art f.d. bondgård

Uppgiftslämnare Åtgärder erfordras

Litteratur stomme

Anteckn. fasad

taktäckn.

| Hus nr | Husets funktion | Byggmtr | Fasad mtr | Färg | Taktäckn. | Int. bes. | Byggnadsår | Kommentar |
|--------|-----------------|---------|-----------|--------|--------------|-----------|------------|---------------|
| I | bostad | T/B | SLL/SLP | FR/IBr | SK P(Gö) | | 1880-1900 | |
| II | bostad | T | SFS/SSP | FR | ET/P (Gö) | | 1910-30 | |
| III | bod | T | SLL | FR(X) | SK | | 1880-1900 | |
| IV | garage/stall | B | SLL | X/FR | ET/P | U | 1960-70 | |
| V | vedbod | B | - | FR | ET/P(X) | | 1920-40 | |
| VI | sågverk | B | - | X | Br | U | 1965 | ditflyttat då |
| VII | bod | B | - | FR | ET | | 1910-30 | |
| VIII | verkstad | B | - | X | ET | | 1920-40 | |
| IX | | | | | | | | |
| X | | | | | | | | |

Planskiss

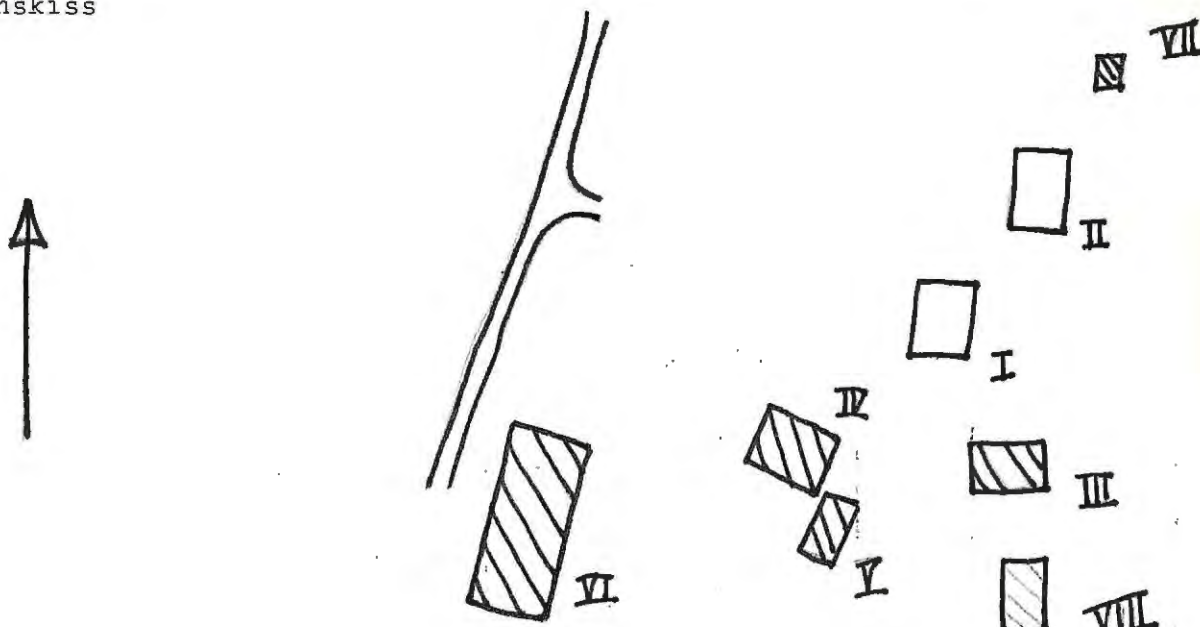

BYGGNAD SINVENTERING 1975

S-län RH

Kommun Arvika Församl. Älgå Datum 4/8
 Fastighet Västra Skyberg 1:32 Film nr A 365
 Gårdsnamn Lövåsen Karta 11 C 3 c
 Anl. art torp
 Uppgiftslämnare
 Litteratur
 Anteckn.
 Åtgärder erfordras
 stomme
 fasad
 taktäckn.

| Hus nr | Husets funktion | Byggmtr | Fasad mtr | Färg | Taktäckn. | Int. bes. | Byggnadsår | Kommentar |
|--------|---|---------|-----------|------|-----------|-----------|------------|-----------|
| I | bostad | T | StL | FR | P Grå | B | 1900-30 | |
| II | ladugård | T/B | | FR | P Grå | B | 1900-30 | |
| III | bod | B | - | FR | P Grå | B | 1920-40 | |
| IV | jordkällare | S | - | - | Br | | 1900-30 | |
| V | | | | | | | | |
| VI | | | | | | | | |
| VII | | | | | | | | |
| VIII | | | | | | | | |
| IX | | | | | | | | |
| X |  | | | | | | | |

Planskiss

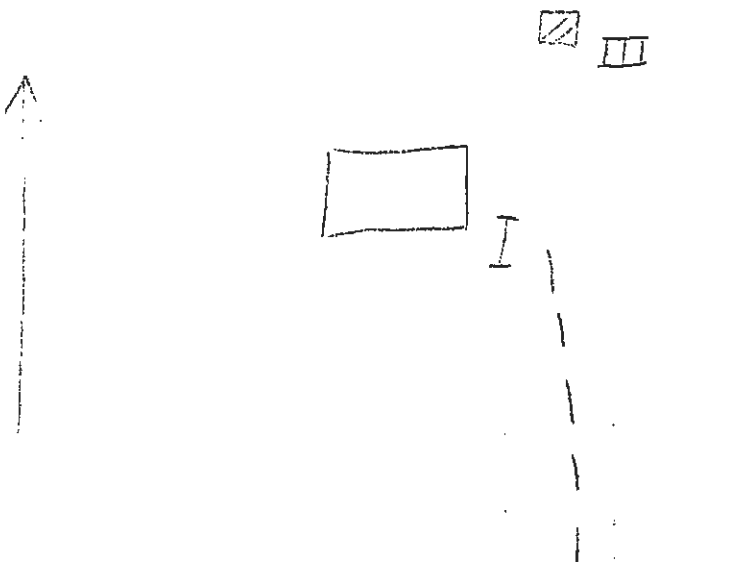

Kommun Arvika Församl. Älgå Datum 11/8

Fastighet Västra Skyberg 1:33 Film nr ... A 391

Gårdsnamn Nytomten Karta 11 C 3 c

Anl. art torp

Uppgiftslämnare Åtgärder erfordras

Litteratur stomme

Anteckn. fasad

..... taktäckn.

| Hus nr | Husets funktion | Byggmtr | Fasad mtr | Färg | Tak-täckn. | Int. bes. | Byggnadsår | Kommentar |
|--------|-----------------|---------|-----------|------|------------|-----------|------------|------------------------|
| I | bostad | T | SLP/SLB | FR | SK/P GÖ | B | 1825-75 | tillbyggt 1950-t. U |
| II | tillstuga | KS | slät | V | P Grå | B | 1880-1910 | |
| III | skjul | B | - | FR | P Grå | B | 1930-50 | |
| IV | stolpbod | B | - | FR | P Grå | B | 1940-50 | |
| V | ladugård | S/B | slät | V/FR | P Grå | B | 1940-50 | senare tillb. |
| VI | garage/verkstad | B | - | FR | P Grå | U | 1950-60 | |
| VII | | | | | | | | |
| VIII | | | | | | | | |
| IX | | | | | | | | |
| X | | | | | | | | |

Planskiss

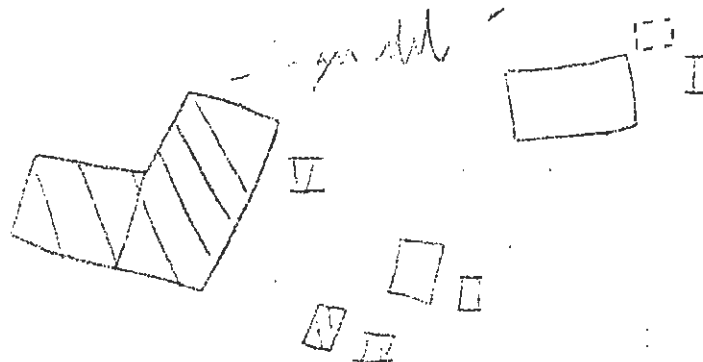

BYGGNADSVINVENTERING 1975

S-län RH

Kommun Arvika Församl. Klåga Datum 11/8
 Fastighet Västra Skyberg 1:49 VII Film nr ... A. 391, 392
 Gårdsnamn Karta 11 C 3 c
 Anl. art bondgård/ öde
 Uppgiftslämnare Åtgärder erfordras
 Litteratur stomme
 Anteckn. fasad
 taktäckn.

| Hus nr | Husets funktion | Byggmtr | Fasad mtr | Färg | Taktäckn. | Int. bes. | Byggnadsår | Kommentar |
|--------|-----------------|---------|-----------|------|-------------|-----------|------------|-----------|
| I | bostad | T | StL | OV | SK | B | 1850-1900 | |
| II | drängstuga | T | StL | FR | SK | B | 1850-1900 | |
| III | bod | T/B | - | FR | SK | B | 1920-30 | |
| IV | loge | B | - | FR | P Grå | B | 1920-40 | |
| V | ladugård | T/B | SSP | FR | P Grå/stick | B | 1920-40 | |
| VI | lada | B | - | - | stick | B | 1920-40 | |
| VII | | | | | | | | |
| VIII | | | | | | | | |
| IX | | | | | | | | |
| X | | | | | | | | |

Planskiss

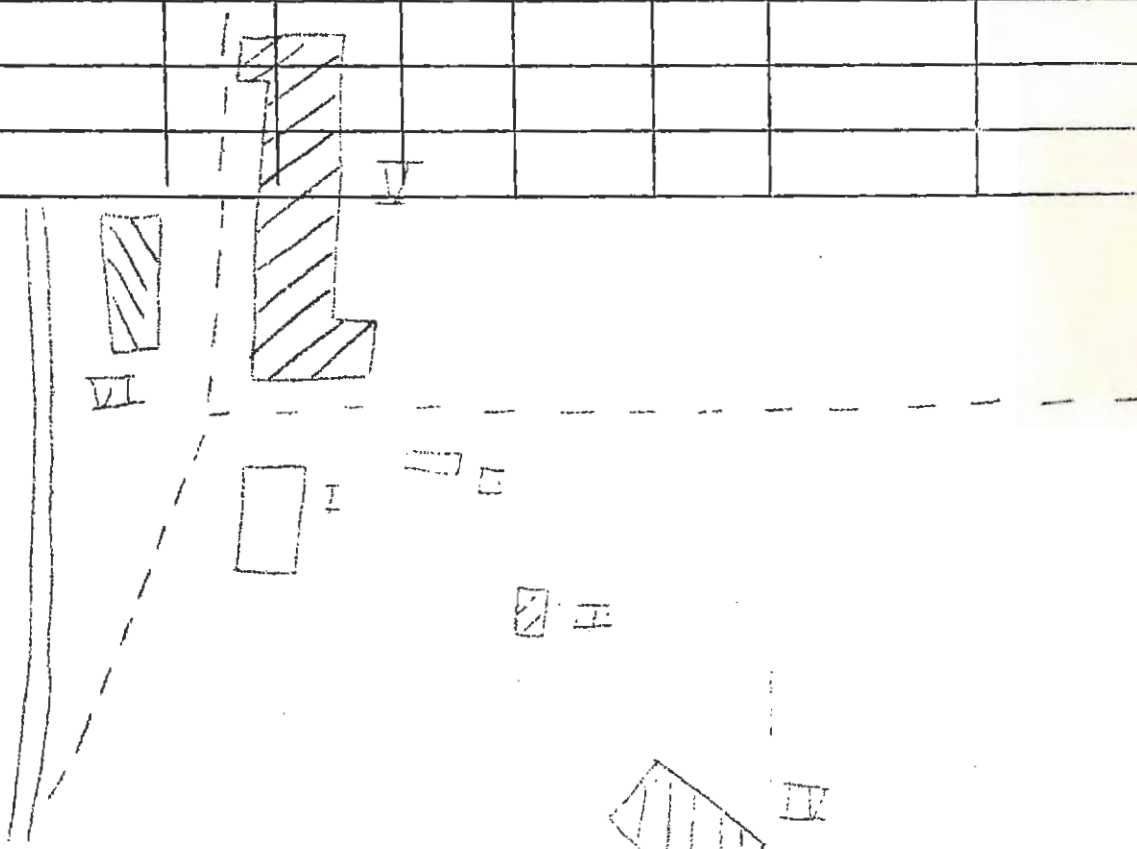

Kommun Arvika Forsaml. Älgå Datum 4/8
 Fastighet Västra Skyberg 1:57 Film nr A 367, 368
 Gårdsnamn Karta 11 C 3 c
 Anl. art torp/sommarställe
 Uppgiftslämnare Åtgärder erfordras
 Litteratur stomme
 Anteckn. fasad
 taktäckn.

| Hus nr | Husets funktion | Bygg- mtr | Fasad mtr | Färg | Tak- täckn. | Int. bes. | Byggnads- år | Kommentar |
|--------|-----------------|-----------|-----------|------|-------------|-----------|--------------|-----------|
| I | bostad | T | SLL | FR | 2T | U | 1910-20 | |
| II | småfåhus | T | SLP | - | ET | U | 1910-20 | |
| III | ladugård | T/B | - | - | P Grå | U | 1910-20 | |
| IV | jordkällare | S | - | - | Et | U | 1910-20 | förfallen |
| V | | | | | | | | |
| VI | | | | | | | | |
| VII | | | | | | | | |
| VIII | | | | | | | | |
| IX | | | | | | | | |
| X | | | | | | | | |

Planskiss

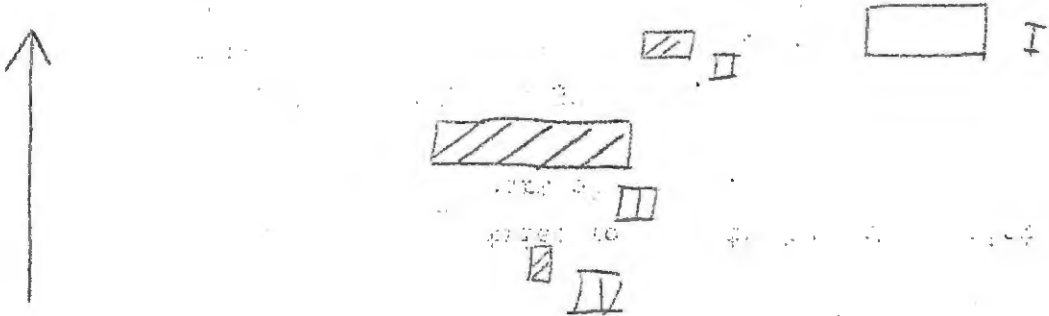

Kommun Arvika Församl. Älgå Datum 4/8

Fastighet Västra Skyberg 1:57 Film nr A 368

Gårdsnamn Karta 11 C 3 c

Anl. art torp/sommarställe Åtgärder erfordras

Uppgiftslämnare stomme

Litteratur fasad

Anteckn. taktäckn.

| Hus nr | Husets funktion | Byggmtr | Fasad mtr | Färg | Taktäckn. | Int. bes. | Byggnadsår | Kommentar |
|--------|-----------------|---------|-----------|------|-----------|-----------|------------|---------------|
| I | bostad | T/B | SLL | FR | 2T | B | 1910-30 | veranda tillb |
| II | vedbod/avträde | B | - | FR | 2T | B | 1910-30 | |
| III | skjul | B | - | FR | BT | B | 1910-30 | |
| IV | sjöbod | B | - | FR | ET | B | 1910-30 | |
| V | garage | B | - | FR | ET | B | 1930-50 | |
| VI | bod/avträde | B | - | FR | ET | B | 1930-50 | |
| VII | jordkällare | Btg | - | - | ET | B | 1930-50 | |
| VIII | | | | | | | | |
| IX | | | | | | | | |
| X | | | | | | | | |

Planskiss

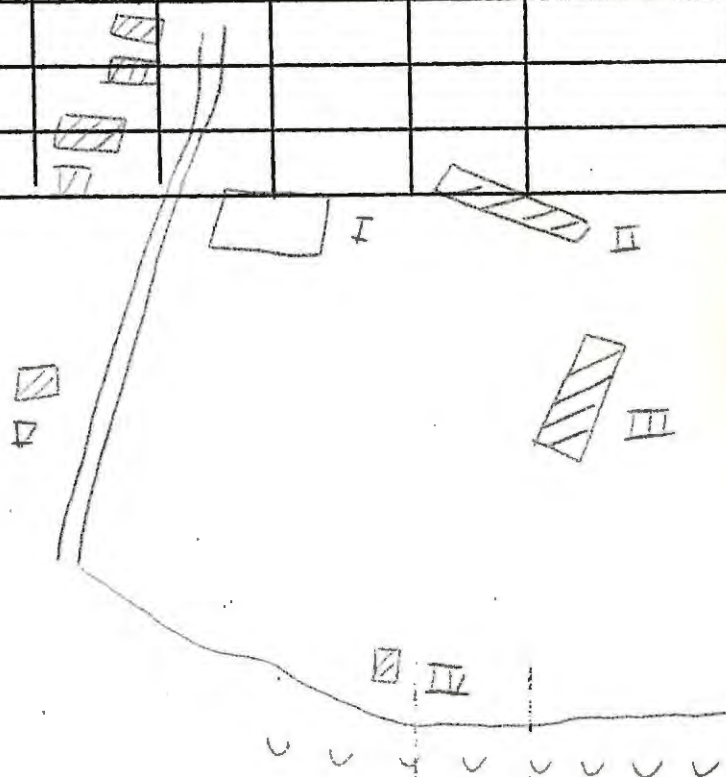

BYGGNAD SINVENTERING 1975

S-län RH

Kommun Arvika Församl. Älgå Datum 11/8

Fastighet Västra Skyberg 1:57 VI Film nr A.392

Gårdsnamn Karta 11 C 3 c

Anl. art bondgård

Uppgiftslämnare Åtgärder erfordras

Litteratur stomme

Anteckn. fasad

taktäckn.

| Hus nr | Husets funktion | Byggmtr | Fasad mtr | Färg | Taktäckn. | Int. bes. | Byggnads-år | Kommentar |
|--------|-----------------|-------------|-----------|------|-----------|-----------|-------------|-----------|
| I | bostad | T | SI P/SPS | OV | SK | B | 1850-1900 | |
| II | bod | T/B | - | FR | SK | B | 1875-1900 | |
| III | lillstuga | T | SI | OC | SK/ET | B | 1850-1900 | |
| IV | pumphus | Stg | - | - | BR | B | 1960-70 | |
| V | småfåhus | T/B | - | FR | P Gö | B | 1875-1900 | |
| VI | ladugård | Tg/T/B/slät | | FR | P Grå | B | 1900-30 | |
| VII | | | | | | | | |
| VIII | | | | | | | | |
| IX | | | | | | | | |
| X | | | | | | | | |

Planskiss

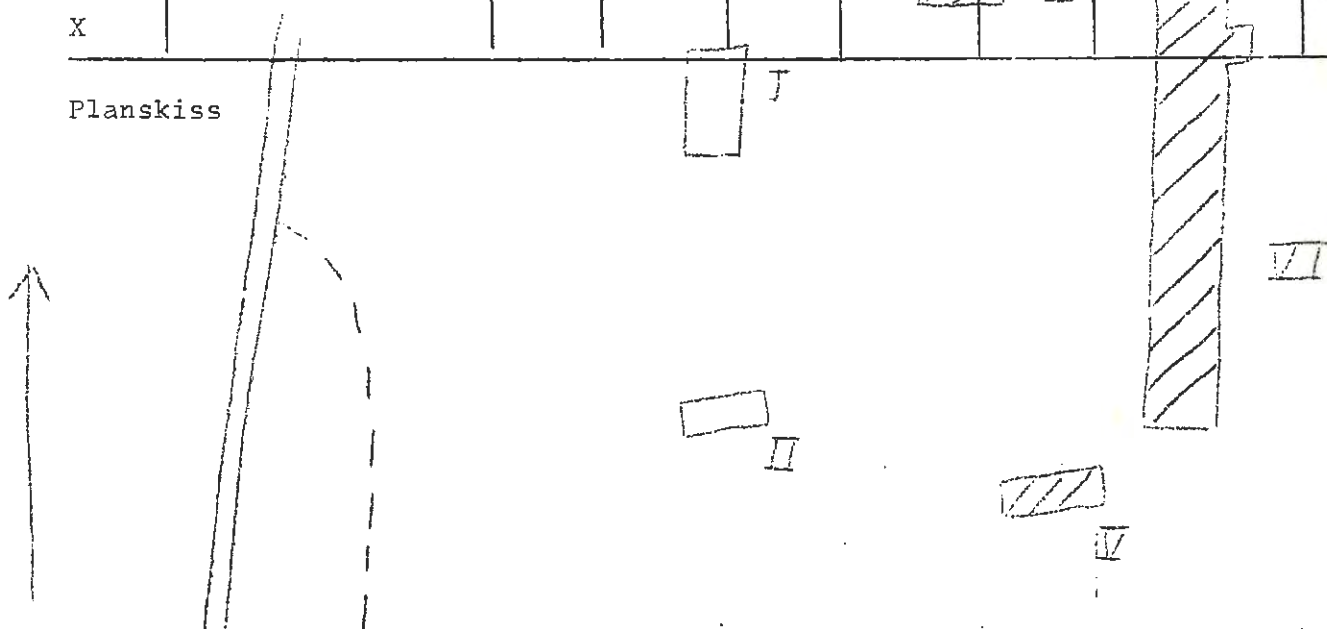

BYGGNAD SINVENTERING 1975

S-län RH

Kommun Arvika Församl. Älgå Datum 4/8
 Fastighet Västra Skyberg 1:58 Film nr A.367
 Gårdsnamn Nordsten Karta 11.C.3.c
 Anl. art torp
 Uppgiftslämnare
 Litteratur
 Anteckn.

Åtgärder erfordras
 stomme
 fasad
 taktäckn.

| Hus nr | Husets funktion | Bygg- mtr | Fasad mtr | Färg | Tak- täckn. | Int. bes. | Byggnads- år | Kommentar |
|--------|-----------------|-----------|-----------|------|-------------|-----------|--------------------------|-----------|
| I | bostad | T | SLL | FR | 2T | | 1860-t. U omb. 1940-t. U | |
| II | ladugård | S/T/B | - | - | P Grå | B | 1850-1900 | |
| III | snickarbod | T | SLL | FR | ET | B | 1920-40 | |
| IV | källarbod | T | - | FR | ET | B | 1850-1900 | |
| V | vedbod | B | - | FR | P Grå | B | 1920-40 | |
| VI | | | | | | | | |
| VII | | | | | | | | |
| VIII | | | | | | | | |
| IX | | | | | | | | |
| X | | | | | | | | |

Planskiss

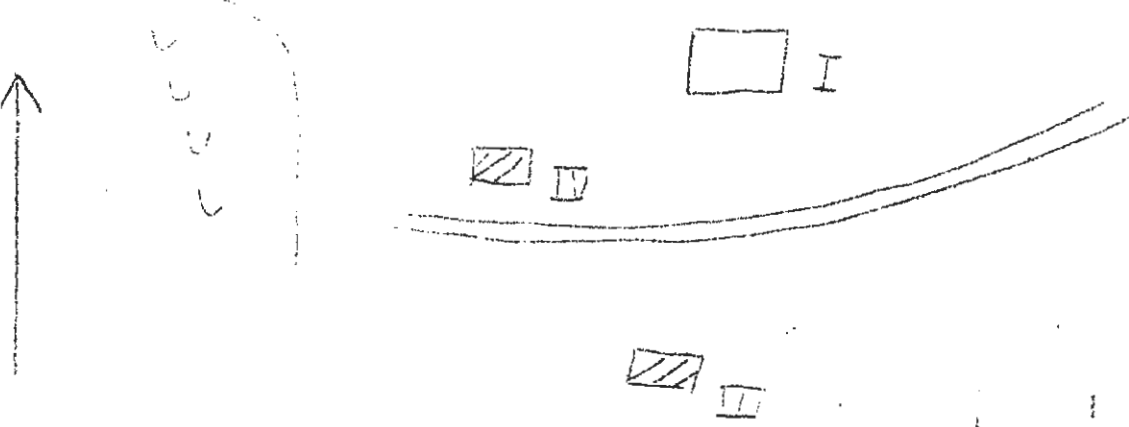

BYGGNAD SINVENTERING 1975

S-län RH

Kommun Arvika Församl. Älgå Datum 11/8
 Fastighet Västra Skyberg 1:62 Film nr A 457
 Gårdsnamn Karta 11 C 3 c
 Anl. art f.d. affär
 Uppgiftslämnare Åtgärder erfordras
 Litteratur stomme
 Anteckn. enl, uppgift nyttjad som affär t.o.m. 1950-t. fasad
 början. taktäckn.

| Hus nr | Husets funktion | Byggmtr | Fasad mtr | Färg | Taktäckn. | Int. bes. | Byggnadsår | Kommentar |
|--------|-----------------|---------|-----------|------|-----------|-----------|------------|-----------|
| I | f.d. affär | Tg/T | SIL | OG | 2T | B | 1920-40 | |
| II | | | masonit | | | | | |
| III | | | | | | | | |
| IV | | | | | | | | |
| V | | | | | | | | |
| VI | | | | | | | | |
| VII | | | | | | | | |
| VIII | | | | | | | | |
| IX | | | | | | | | |
| X | | | | | | | | |

Planskiss

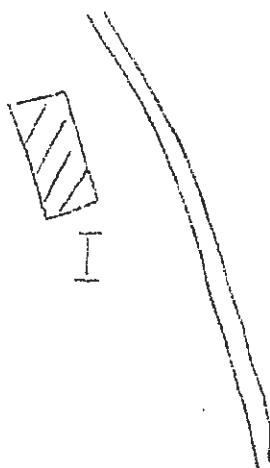

Kommun Arvika Församl. Älga Datum 11/8
 Fastighet Västra Skoberg 1:81 II Film nr .. A. 391
 Gårdsnamn Karta 11 C 3 c
 Anl. art bondgård
 Uppgiftslämnare Åtgärder erfordras
 Litteratur stomme
 Anteckn. fasad
 taktäckn.

| Hus nr | Husets funktion | Bygg- mtr | Fasad mtr | Färg | Tak- täckn. | Int. bes. | Byggnads- år | Kommentar |
|--------|-----------------|--------------|--------------|------|----------------|--------------|-----------------|-----------|
| I | Poststad | T | S P | OV | SK | B | 1850-1900 | |
| II | Ärängstuga | T | S/L | FR | Et | B | 1850-1900 | |
| III | bod | Tg | sprit | V | P Grå | B | 1900-30 | |
| IV | jordkällare | Btg/B | - | - | P Grå | B | 1955-65 | |
| V | | | | | | | | |
| VI | | | | | | | | |
| VII | | | | | | | | |
| VIII | | | | | | | | |
| IX | | | | | | | | |
| X | | | | | | | | |

Planskiss

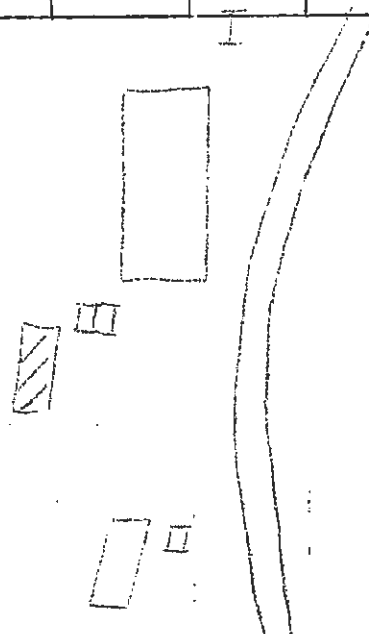

Kommun Invika Församl. (Såg) Datum 4/8
 Fastighet Västra Skyberg S Film nr A 368
 Gårdsnamn Sågaretorpet Karta 11 C 3 c
 Anl. art torp/såg
 Uppgiftslämnare
 Litteratur
 Anteckn. Hela anläggningen förfallen husen omöjliga att
 beskriva och identifiera.

Åtgärder erfordras
 stomme
 fasad
 taktäckn.

| Hus nr | Husets funktion | Byggmtr | Fasad mtr | Färg | Taktäckn. | Int. bes. | Byggnadsår | Kommentar |
|--------|-----------------|---------|-----------|------|-----------|-----------|------------|-----------|
| I | | | | | | | | |
| II | | | | | | | | |
| III | | | | | | | | |
| IV | | | | | | | | |
| V | | | | | | | | |
| VI | | | | | | | | |
| VII | | | | | | | | |
| VIII | | | | | | | | |
| IX | | | | | | | | |
| X | | | | | | | | |

Planskiss

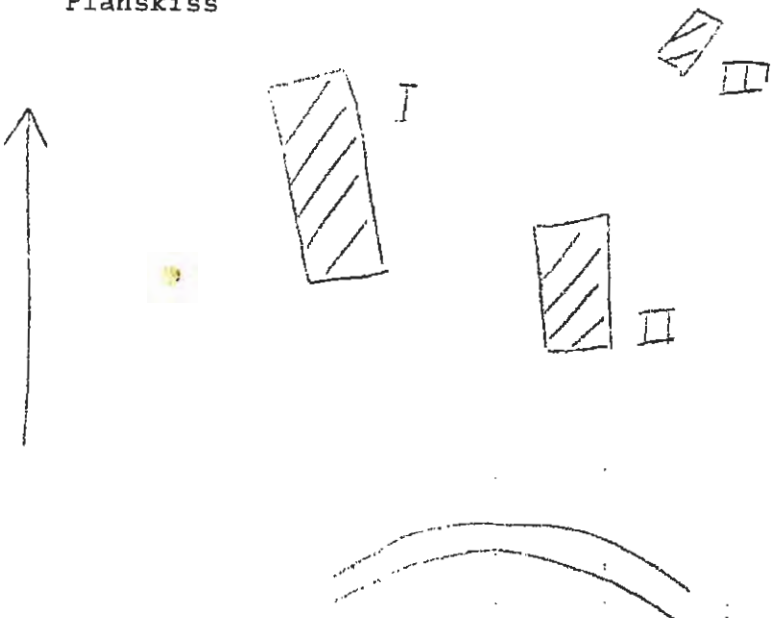

BYGGNADSVINVENTERING 1975

S-län RH/EN

Kommun Arvika Församl. Älgå Datum 13/8

Fastighet Åsebol 1:1 Film nr A 462/465

Gårdsnamn Älgå gård Karta 11 C 3 c

Anl. art herrgård

Uppgiftslämnare Åtgärder erfordras

Litteratur stomme

Anteckn. fasad

..... taktäckn.

| Hus nr | Husets funktion | Bygg- mtr | Fasad mtr | Färg | Tak- täckn. | Int. bes. | Byggnads- år | Kommentar |
|--------|---------------------|--------------|--------------|-------|----------------|--------------|----------------------------|-----------|
| I | boningshus | T | SLP/SSP | OV | SK | U | 1804 1820-t. | |
| II | rättarbost. | T | SLP | FR/FR | SK | B | 1820-t. | |
| III | bostad | T | SLP | FR | SK | B | 1850-1900 | |
| IV | bod | T | - | FR | SK | B | 1875-1900 | |
| V | hönshus | T | SSP | FR | SK | B | 1825-75 | |
| VI | revet | - | - | - | - | - | - | |
| .II | bykstuga | T | SSP | FR | SK | B | 1800-25 | |
| VIII | vagnslider-småfåhus | B | - | FR | ET/Stick | B | 1900-20 | |
| IX | loge | B | - | FR | SK | B | 1900-20 | |
| X | ladugård | Tg/B | - | FR | ET | U | 1903 | |

Planskiss

forts. nästa blad

Forts.

BYGGNADSVINVENTERING 1975

S-län RH

Kommun *Annika* Församl. *Älgå* Datum

Fastighet *Asebol 1:1* Film nr

Gårdsnamn Karta

Anl. art

Uppgiftslämnare

litteratur

Anteckn.

Åtgärder erfordras
 stomme
 fasad
 taktäckn.

| Hus nr | Husets funktion | Bygg- mtr | Fasad mtr | Färg | Tak- täckn. | Int. bes. | Byggnads- år | Kommentar |
|--------|---------------------------------|--------------|--------------|------|----------------|--------------|-----------------|--|
| X I | ladugård-småfåhus vagnslider | B | - | FR | Et/SK | U | 1905 | |
| X II | vagnslider | B | - | FR | P(X) | B | 1880-1900 | |
| X III | stolpbod | T | - | FR | SK | B | 1825-75 | |
| X IV | jordkällare | B | - | FR | P(X) | B | 1900-20 | |
| X V | hemlighus | B | - | FR | papp(S) | B | 1875-1900 | |
| X VI | boningshus | T | SIP | FK | SK | | | helt ombyggt 1953 |
| X VII | garage/vedbod | B | - | FR | Et | | 1910-30 | |
| X VIII | tvättstuga | B | SLL | FR | P(X) | | 1953 | |
| X IX | jordkällare | S | - | - | torv | | 1875-1900 | |
| X X | boningshus | T | SLL | FR | 2T | U | | ombyggt till sommarstuga kring 1900. |

Planskiss

| | | | | | | |
|-------------------|-----|-----|----|-------|---------|------------------|
| XX/ vedbod m.m. | B | - | FR | Et | 1910-30 | |
| XX// lekstuga | B | SIP | FR | stick | 1880-90 | donerad till VM. |
| XX/// jordkällare | S/B | - | FR | stick | 1910-30 | |

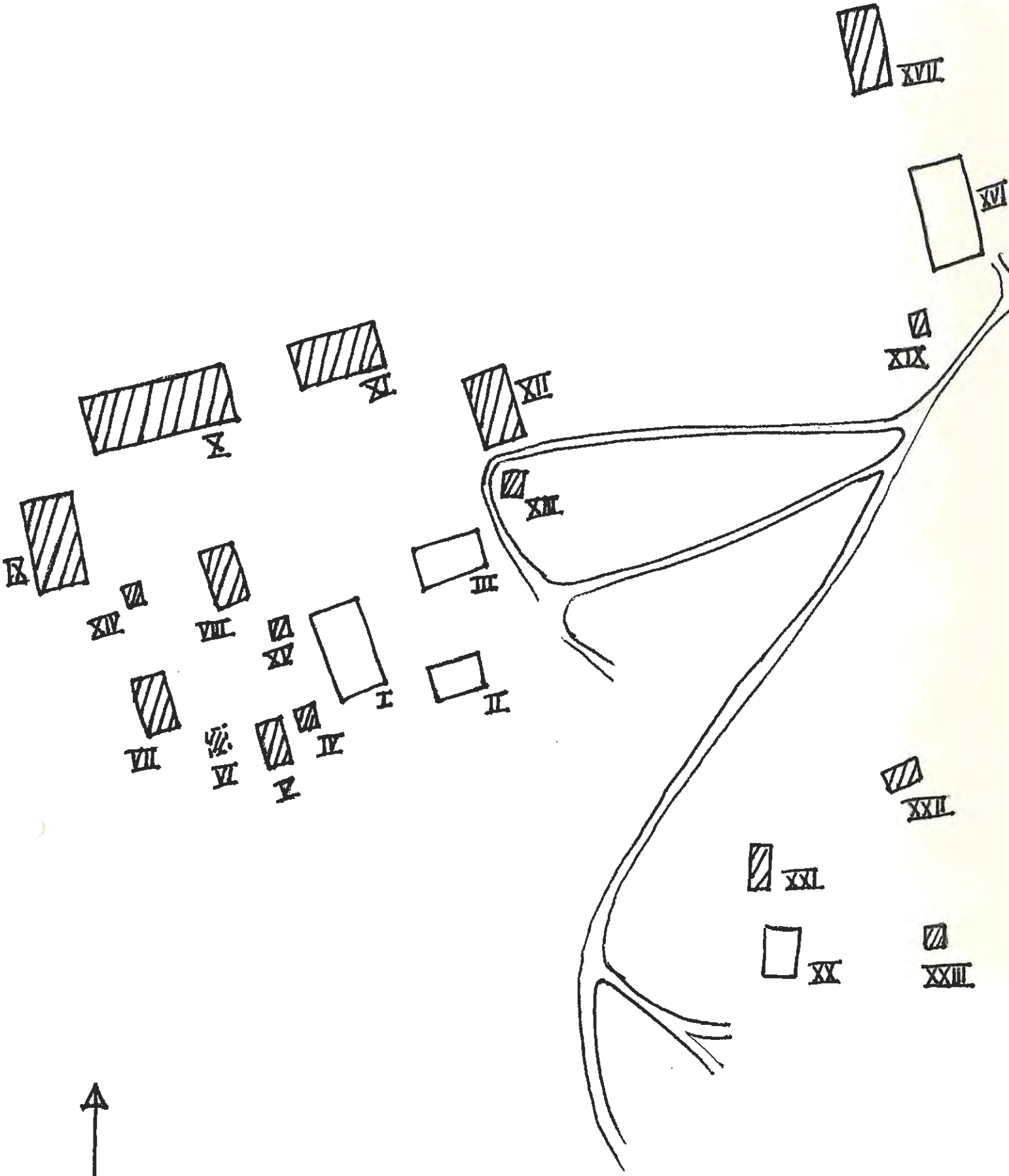

Kommun Arvika Församl. Älgå Datum ... 31/7
 Fastighet Östra Skyberg 1:2 Film nr A 360, 361
 Gårdsnamn Kallbäcken Karta ... 11 C 2 b
 Anl. art torp/sommarställe
 Uppgiftslämnare
 Litteratur
 Anteckn. ursprungligen skogsarbetarförläggning
 Åtgärder erfordras
 stomme
 fasad
 taktäckn.

| Hus nr | Husets funktion | Byggmtr | Fasad mtr | Färg | Taktäckn. | Int. bes. | Byggnadsår | Kommentar |
|--------|-------------------|---------|-----------|------|-----------|-----------|------------|-----------|
| I | bostad | T/B | SL | FR | 2T | B | 1900-20 | |
| II | stall/loge/vedbod | T/B | SSP | FR | PGrå | B | 1900-40 | |
| III | avträde | B | - | - | PGrå | B | 1960-70 | |
| IV | lekstuga | B | - | ± B | SK | U | 1973 | |
| V | | | | | | | | |
| VI | | | | | | | | |
| VII | | | | | | | | |
| VIII | | | | | | | | |
| IX | | | | | | | | |
| X | | | | | | | | |

Planskiss

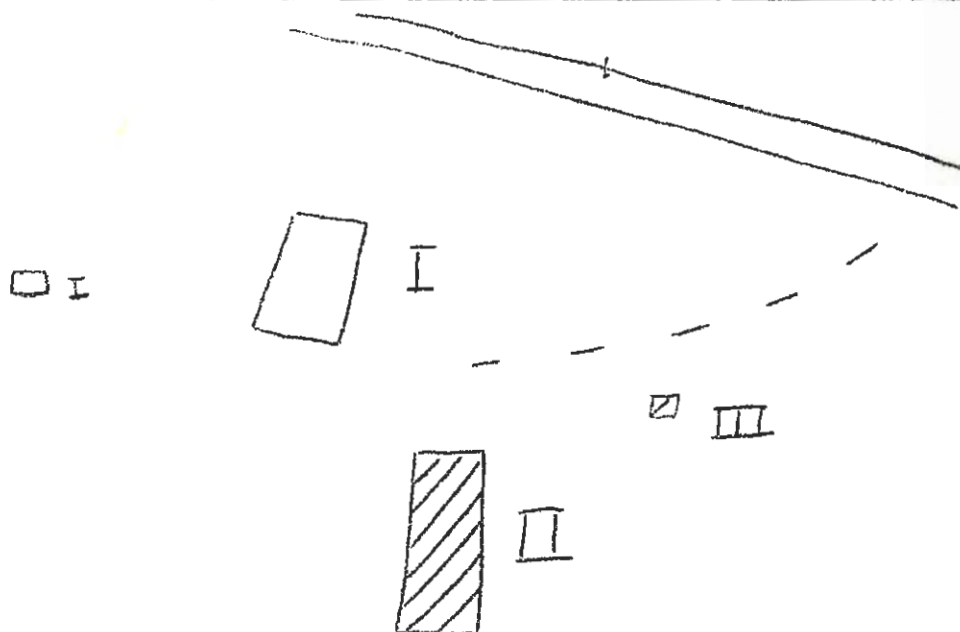

Kommun Arvika Församl. Kl. gå Datum 11/8
 Fastighet Östra Skyberg 1:2 V Film nr A 390
 Gårdsnamn Småbrätarna Karta 11 C 3 c
 Anl. art torp/Billerud
 Uppgiftslämnare Åtgärder erfordras
 Litteratur stomme
 Anteckn. benämnes enl. uppgift även Katrineberg fasad
 taktäckn.

| Hus nr | Husets funktion | Bygg- mtr | Fasad mtr | Färg | Tak- täckn. | Int. bes. | Byggnads- år | Kommentar |
|--------|-----------------|-----------|-----------|------|-------------|-----------|--------------|-----------|
| I | bostad | T | SLL | FR | 2T | B | 1890-1920 | |
| II | vedbod/avträde | B | - | FR | P Grå | II | 1940-45 | |
| III | | | | | | | | |
| IV | | | | | | | | |
| V | | | | | | | | |
| VI | | | | | | | | |
| VII | | | | | | | | |
| VIII | | | | | | | | |
| IX | | | | | | | | |
| X | | | | | | | | |

Planskiss

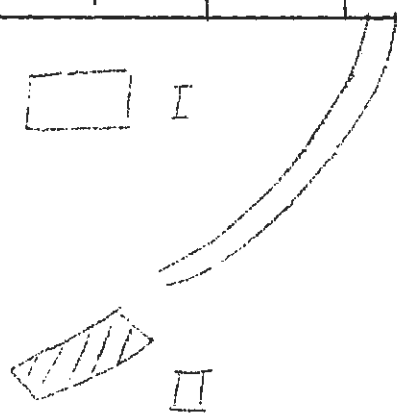

Kommun Arvika Församl. Älgå Datum 29/7

Fastighet Östra Skyberg 1:5, 1:21 Film nr A 354

Gårdsnamn Pikstad Karta 11 C 1 a

Anl. art bondgård/öde, sommarbost.

Uppgiftslämnare

Litteratur

Anteckn.

Åtgärder erfordras
stomme
fasad
taktäckn.

| Hus nr | Husets funktion | Byggmtr | Fasad mtr | Färg | Taktäckn. | Int. bes. | Byggnadsår | Kommentar |
|--------|-----------------|---------|-----------|------|-----------|-----------|------------|-----------|
| I | bostad | T | SLL | FR | SK | B | 1880-1900 | |
| II | loge/småfähus | B | - | FR | 2T | B | 1900-30 | |
| III | jordkällare | S/B | - | FR | 2T | B | 1880-1900 | |
| IV | loge | T/B | - | - | 2T | B | 1800-50 | |
| V | drängstuga/bod | T/B | SLL | FR | SK | B | 1880-1900 | |
| VI | sommarstuga | B | - | FR | P Grå | B | 1955-65 | |
| VII | vedbod | T | - | FR | P Grå | B | 1800-50 | |
| VIII | | | | | | | | |
| IX | | | | | ▨ VII | | | |
| X | | | | | | □ ▨ | | |

Planskiss

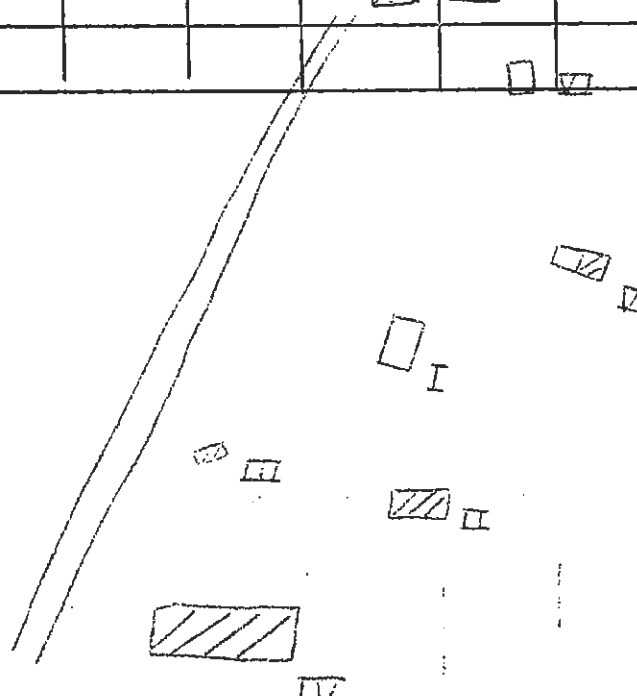

Kommun Arvika Församl. Älgå Datum 11/8

Fastighet Östra Skyberg 1:7 III Film nr A 390

Gårdsnamn Karta 11 C 3 c

Anl. art torp

Uppgiftslämnare Åtgärder erfordras

Litteratur stomme

Anteckn. fasad

..... taktäckn.

| Hus nr | Husets funktion | Byggmtr | Fasad mtr | Färg | Tak-täckn. | Int. bes. | Byggnads-år | Kommentar |
|--------|-----------------|---------|-----------|------|------------|-----------|-------------|-----------------|
| I | bostad | T | STL | FR | P Grå | B | 1875-1900 | tillb.1930-t. 1 |
| II | vedbod | B | - | FR | P Grå | U | 1955-60 | |
| III | jordkällare | S | - | - | P Grå | B | 1875-1900 | |
| IV | lekstuga | B | - | FR | papp | B | 1958 | |
| V | | | | | | | | |
| VI | | | | | | | | |
| VII | | | | | | | | |
| VIII | | | | | | | | |
| IX | | | | | | | | |
| X | | | | | | | | |

Planskiss

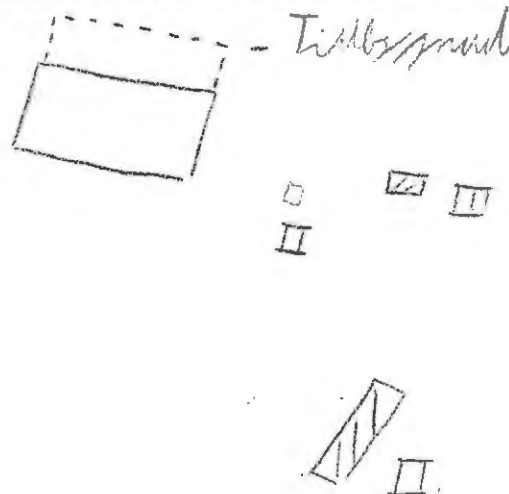

Kommun Arvika Församl. Älgå Datum 11/8

Fastighet Östra Skyberg 1:12 III Film nr A 390

Gårdsnamn Labråten Karta 11 C 3 c

Anl. art torp/sommarställe

Uppgiftslämnare

Litteratur

Anteckn.

Åtgärder erfordras
 stomme
 fasad
 taktäckn.

| Hus nr | Husets funktion | Bygg- mtr | Fasad mtr | Färg | Tak- täckn. | Int. bes. | Byggnads- år | Kommentar |
|--------|-----------------|--------------|--------------|------|----------------|--------------|-----------------|-----------|
| I | bostad | T | SLL | FR | SK | B | 1890-1920 | |
| II | ladugård | T/B | - | FR | stick | B | 1890-1920 | |
| III | källarbod | B | - | FR | P Grå | B | 1890-1920 | |
| IV | | | | | | | | |
| V | | | | | | | | |
| VI | | | | | | | | |
| VII | | | | | | | | |
| VIII | | | | | | | | |
| IX | | | | | | | | |
| X | | | | | | | | |

Planskiss

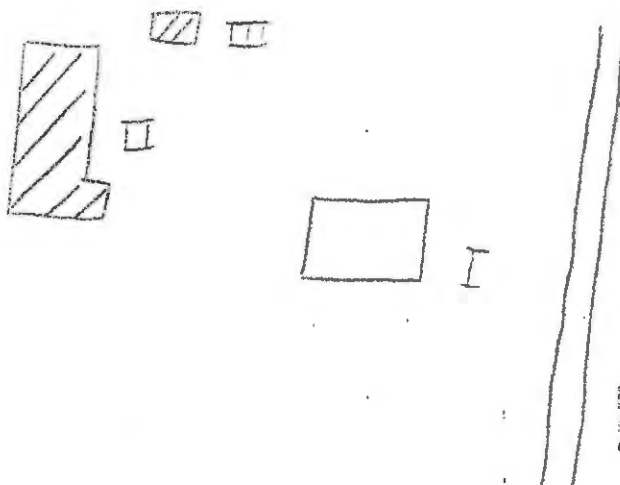

Kommun Arvika Församl. Älgå Datum 11/8

Fastighet Östra Skyberg 1:13 III Film nr A 390

Gårdsnamn Labråten Karta II C 3 c

Anl. art torp/sommarställe

Uppgiftslämnare

Litteratur

Anteckn.

Åtgärder erfordras
 stomme
 fasad
 taktäckn.

| Hus nr | Husets funktion | Byggmtr | Fasad mtr | Färg | Taktäckn. | Int. bes. | Byggnadsår | Kommentar |
|--------|-----------------|---------|-----------|------|-----------|-----------|------------|-----------|
| I | bostad | T | SLI | FR | SK | B | 1900-20 | |
| II | lekstuga | B | - | FR | papp | B | 1950-60 | |
| III | ladugård | KS/B | - | FR | stick/P | Grå B | 1920-40 | |
| IV | vedbod/avträde | B | - | FR | P Grå | B | 1920-40 | |
| V | källarbod | B | - | FR | stick | B | 1900-20 | |
| VI | garage | B | - | - | P Grå | B | 1920-40 | |
| VII | | | | | | | | |
| VIII | | | | | | | | |
| IX | | | | | | | | |
| X | | | | | | | | |

Planskiss

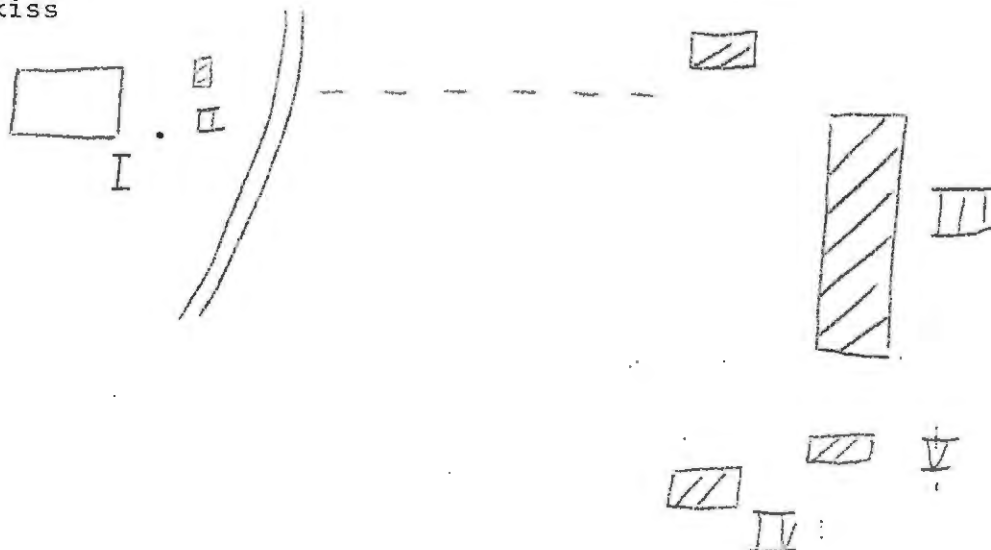

BYGGNADSVINVENTERING 1975

S-län

Kommun ARVIKA Församl. ÄLGÅ Datum 13/8

Fastighet Östra Skyberg I:L4 Film nr A 507

Gårdsnamn Åsen Karta 11 C 3 d

Anl. art Bondgård

Uppgiftslämnare

Litteratur

Anteckn.

Åtgärder erfordras
stomme
fasad
taktäckn.

| Hus nr | Husets funktion | Byggmtr | Fasad mtr | Färg | Tak-täckn. | Int. bes. | Byggnads-år | Kommentar |
|--------|-----------------|---------|-----------------|------------|----------------|-----------|-----------------------|---------------|
| I | Bostad | T/B | SLL/P. Stöck | FR/ lBr | 2T/ P(x) | | 1880-1900 | Tillbyggd -63 |
| II | Bostad | T | SLL | FR | SK | U | 1885 | Ombyggd -63 |
| III | Bod | B | - | FR | P(x) | | 1910-30 | |
| IV | Ladugård | T/B | - | FR | P(x)/ Stick | U | 1916 | |
| V | Garage | B | - | X | P(x) | | under upp- förande | |
| VI | Lekstuga | B | SLL | FR | P(x)/ Grå | | 1950 -60 | |
| VII | Vedbod | B | - | X | P(x) | | 1940 -60 | |
| VIII | Pumphus | B | - | FR | P(x) | | 1960 -65 | |
| IX | | | | | | | | |
| X | | | | | | | | |

Planskiss

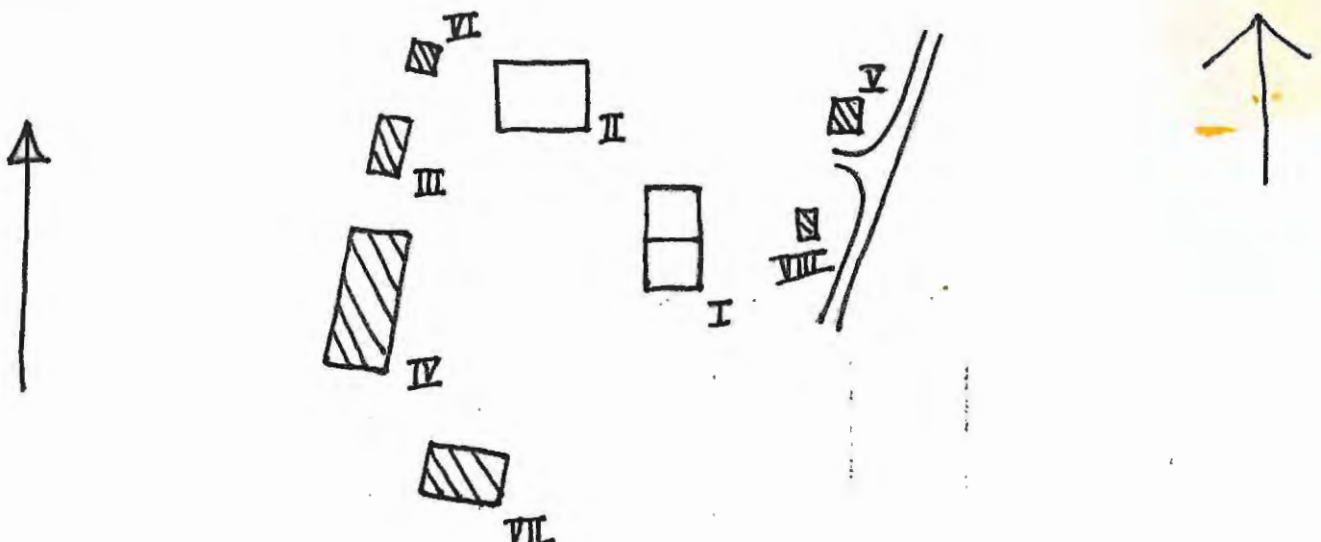

BYGGNAD SINVENTERING 1975

S-län RH

Kommun Arvika Församl. Älgå Datum 31/7

Fastighet Östra Skyberg 1:15 Film nr A 360

Gårdsnamn Tyskesättern Karta 11 C 2 b

Anl. art torp/sommarställe

Uppgiftslämnare

Litteratur

Anteckn.

Åtgärder erfordras
 stomme
 fasad
 taktäckn.

| Hus nr | Husets funktion | Byggmtr | Fasad mtr | Färg | Taktäckn. | Int. bes. | Byggnadsår | Kommentar |
|--------|-----------------|---------|-----------|------|-----------|-----------|------------|-------------|
| I | bostad | T/B | SLL | I G | P GÖ | B | 1800-50 | farstu 1975 |
| II | fåhus | T | - | - | - | B | 1800-50 | förfallet |
| III | | | | | | | | |
| IV | | | | | | | | |
| V | | | | | | | | |
| VI | | | | | | | | |
| VII | | | | | | | | |
| VIII | | | | | | | | |
| IX | | | | | | | | |
| X | | | | | | | | |

Planskiss

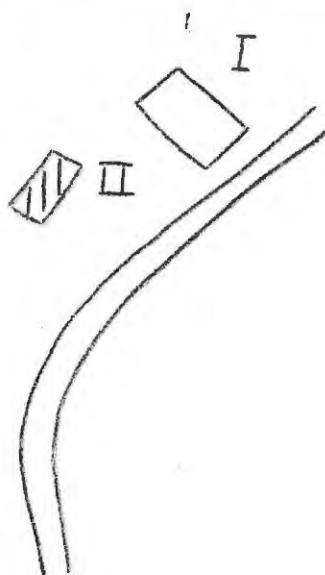

Kommun Arvika Församl. Älgå Datum 11/8
 Fastighet Östra Skyberg 1:18 Film nr A 391
 Gårdsnamn Karta 11 C 3 c
 Anl. art torp
 Uppgiftslämnare Åtgärder erfordras
 Litteratur stomme
 Anteckn. fasad
 taktäckn.

| Hus nr | Husets funktion | Byggmtr | Fasad mtr | Färg | Taktäckn. | Int. bes. | Byggnadsår | Kommentar |
|--------|-----------------|---------|-----------|------|-----------|-----------|------------|-----------|
| I | bostad | T | SLP | FR | SK | B | 1825-75 | |
| II | loge/vedbod | T/B | - | - | P Grå | B | 1825-75 | |
| III | garage | R | - | - | P Grå | B | 1950-60 | |
| IV | | | | | | | | |
| V | | | | | | | | |
| VI | | | | | | | | |
| VII | | | | | | | | |
| VIII | | | | | | | | |
| IX | | | | | | | | |
| X | | | | | | | | |

Planskiss

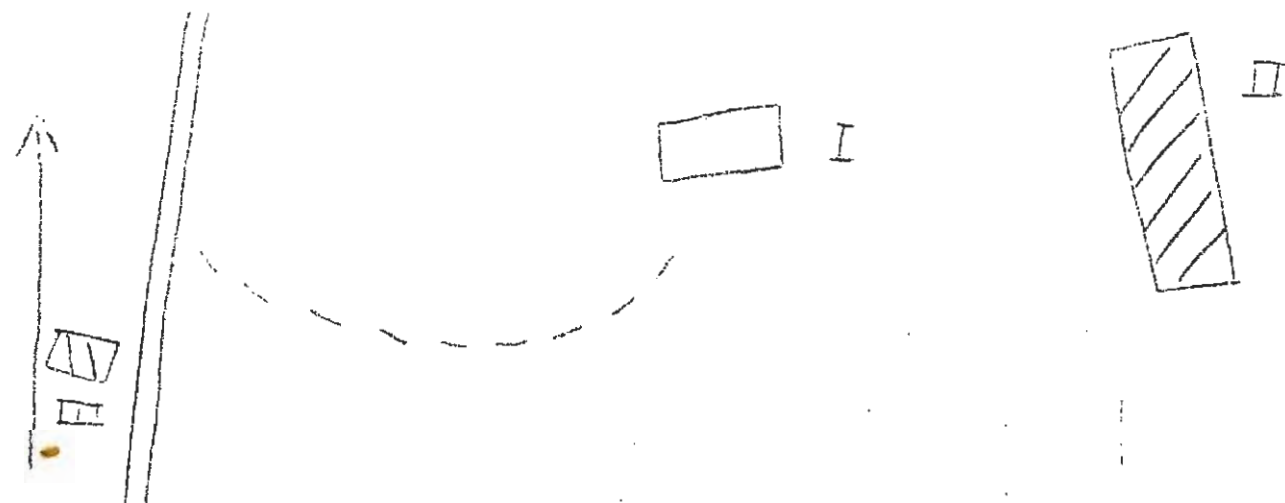

BYGGNAD SINVENTERING 1975

S-län RH

Kommun Arvika Församl. Klga Datum 8/8
 Fastighet Östra Skyberg 1:20 Film nr A 386, 387
 Gårdsnamn Storrönningen Karta 11 C 3 c
 Anl. art torp
 Uppgiftslämnare Åtgärder erfordras
 Litteratur stomme
 Anteckn. fasad
 taktäckn.

| Hus nr | Husets funktion | Bygg- mtr | Fasad mtr | Färg | Tak- täckn. | Int/ bes. | Byggnads- år | Kommentar |
|--------|-----------------|--------------|--------------|------|----------------|--------------|-----------------|-----------|
| I | bostad | T | SLL | FR | P Grå | B | 1880-1900 | |
| II | stolpbod | B | - | FR | P Grå | B | 1930-50 | |
| III | hönshus | B | - | FR | P Grå | B | 1930-50 | |
| IV | vedbod/avträde | B | - | FR | P Grå/papp | B | 1900-30 | |
| V | garage | B | - | - | papp | B | 1970-75 | |
| VI | | | | | | | | |
| VII | | | | | | | | |
| VIII | | | | | | | | |
| IX | | | | | | | | |
| X | | | | | | | | |

Planskiss

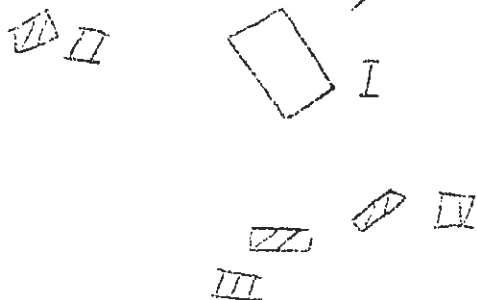

Kommun Arvika Församl. Älgå Datum 29/7
 Fastighet Östra Skyberg 1:22 Film nr A 354
 Gårdsnamn Stöterud Karta 11 C 1 a
 Anl. art torp
 Uppgiftslämnare
 Litteratur
 Anteckn.

Åtgärder erfordras
 stomme
 fasad
 taktäckn.

| Hus nr | Husets funktion | Byggmtr | Fasad mtr | Färg | Taktäckn. | Int. bes. | Byggnadsår | Kommentar |
|--------|--------------------|---------|-----------|------|-----------|-----------|------------|-----------|
| I | bostad | T | SLL | FR | SK | B | 1880-1900 | |
| II | jordkällare | S | - | - | Et/PGrå | B | 1900-40 | |
| III | avträde | B | - | FR | SK | B | 1920-50 | |
| IV | småfåhus (avträde) | T | - | FR | PGrå | B | 1800-50 | |
| V | ladugård | T/B | - | FR | Et | B | 1900-20 | |
| VI | | | | | | | | |
| VII | | | | | | | | |
| VIII | | | | | | | | |
| IX | | | | | | | | |
| X | | | | | | | | |

Planskiss

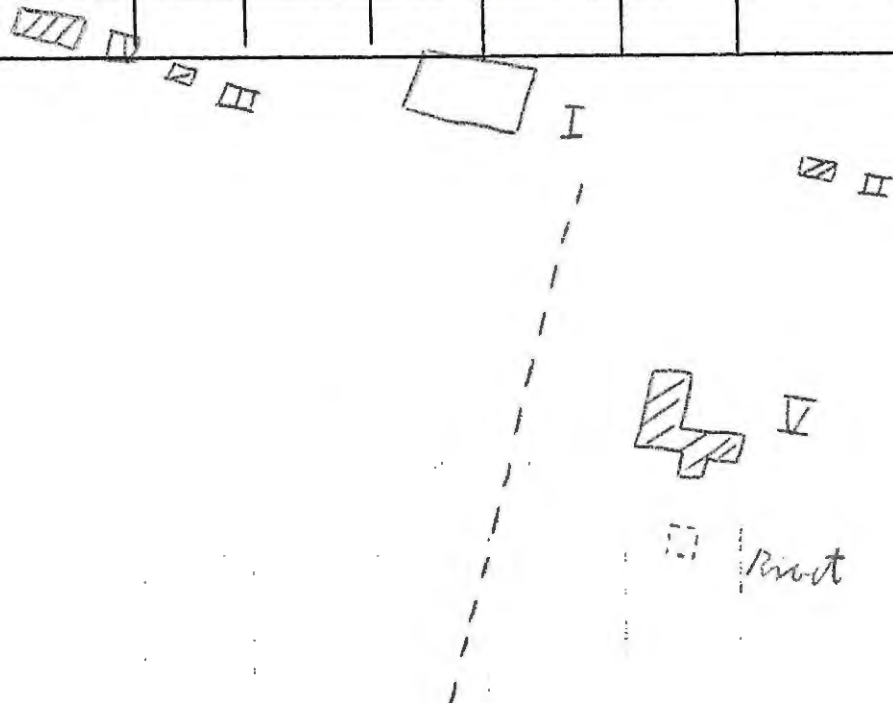

Kommun **Arvika** Församl. **Älgå** Datum **11/8**
 Fastighet **Östra Skyberg 1:29** Film nr .. **A 457**
 Gårdsnamn **Heckhålan** Karta **11 C 3 c**
 Anl. art **torp**
 Uppgiftslämnare
 Litteratur
 Anteckn.

Åtgärder erfordras
 stomme
 fasad
 taktäckn.

| Hus nr | Husets funktion | Byggmtr | Fasad mtr | Färg | Taktäckn. | Int. bes. | Byggnadsår | Kommentar |
|--------|-----------------|---------|-----------|------|-----------|-----------|------------|-----------|
| I | bostad | T | SLP | FR | P S | B | 1825-75 | |
| II | vedbod/garage | B | - | FR | P Grå | U | 1956-57 | |
| III | tvättstuga | B | - | FR | P Grå | U | 1956-57 | |
| IV | jordkällare | Btg/B | - | FR | papp | U | 1956-57 | |
| V | | | | | | | | |
| VI | | | | | | | | |
| VII | | | | | | | | |
| VIII | | | | | | | | |
| IX | | | | | | | | |
| X | | | | | | | | |

Planskiss

