

Kommun ... Arvika Församl. ... Älgå Datum ... 18/8

Fastighet ... ~~Jäseforsen~~ Berg med Jäseforsen 1:1 Film nr A 412

Gårdsnamn ... Sägartorpet Karta ... 11 C 4 c

Anl. art Åtgärder erfordras

Uppgiftslämnare stomme

Litteratur fasad

Anteckn. taktäckn.

Hus nr	Husets funktion	Byggmtr	Fasad mtr	Färg	Taktäckn.	Int. bes.	Byggnadsår	Kommentar
I	boningshus	T	SLP	FR	Et	B	1825-75	
II	stolpbod	T	SLP	FR	stick	B	1825-75	behöver snarast ett nytt tak.
III	uthus	B	-	FR	P(X)	B	1925-50	
IV	jordkällare	KS/S	-	-	-	B	1825-75	
V								
VI								
VII								
VIII								
IX								
X								

Planskiss

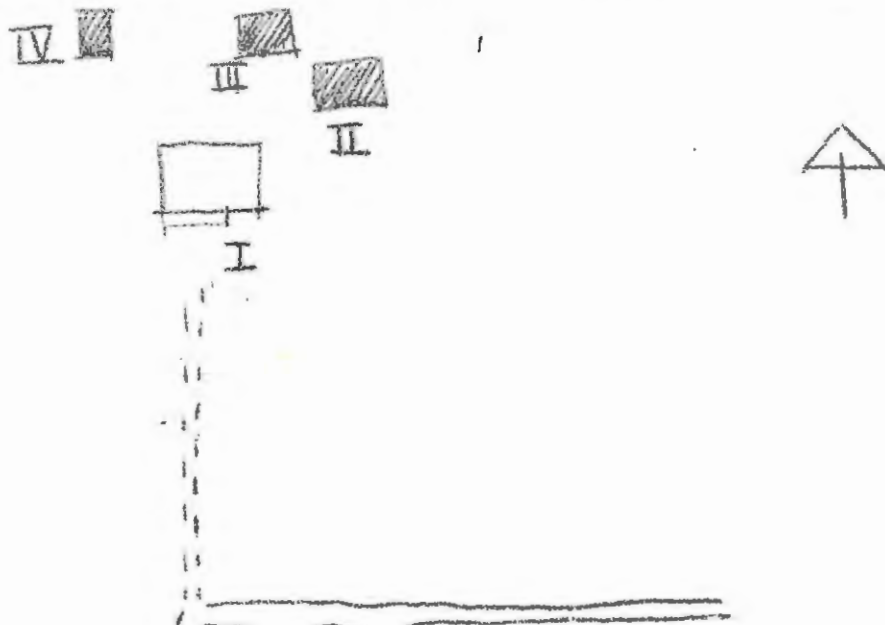

BYGGNAD SINVENTERING 1975

S-län CL

Kommun Arvika Forsaml. *Algå* Datum .. 18/8

Fastighet *Berg med* Jösseforsal:6 Film nr A.412

Gårdsnamn Karta .. 11 C 4 c

Anl. art bostadsfastighet Åtgärder erfordras

Uppgiftslämnare stomme

Litteratur fasad

Anteckn. taktäckn.

Hus nr	Husets funktion	Byggmtr	Fasad mtr	Färg	Taktäckn.	Int. bes.	Byggnadsår	Kommentar
I	boningshus	B	SL	FR	2T	B	1900-30	
II	garage	B	-	FR	papp	B	1920-30	
III								
IV								
V								
VI								
VII								
VIII								
IX								
X								

Planskiss

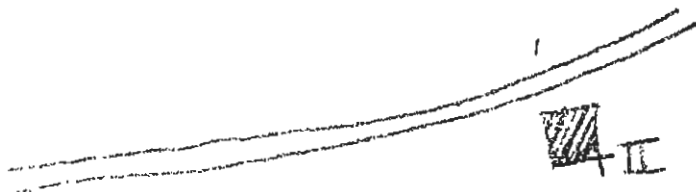

BYGGNAD SINVENTERING 1975

S-län CL

Kommun Arvika Församl. N:1 gå Datum 18/8
 Fastighet *Berg med Jösseforsen 1:8* Film nr A 412
 Gårdsnamn Karta 11 C 4 c
 Anl. art bostadsfastighet
 Uppgiftslämnare
 Litteratur
 Anteckn. parstuga
 Åtgärder erfordras
 stomme
 fasad
 taktäckn.

Hus nr	Husets funktion	Byggmtr	Fasad mtr	Färg	Taktäckn.	Int. bes.	Byggnadsår	Kommentar
I	boningshus	T	SLL	FR	IT	B	1850-1900	
II	uthus	B	SLL	FR/OV	papp	B	1900-50	
III	sjöbod	B	SFS	FR	papp	B	1900-50	
IV								
V								
VI								
VII								
VIII								
IX								
X								

Planskiss

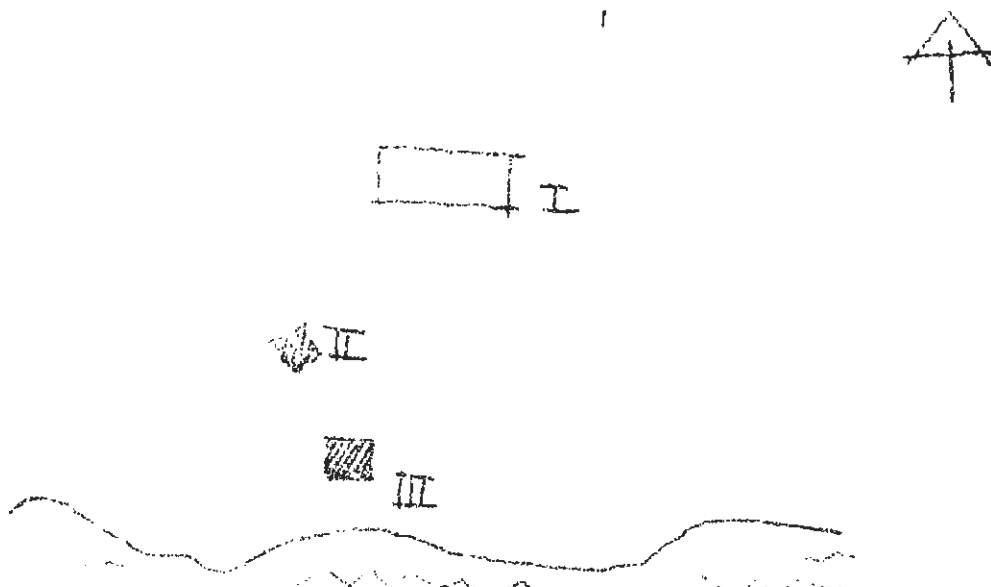

Kommun Årvika Församl. Ålgå Datum 20/8

Fastighet Berg med Jüsseforsen 1:16 Film nr A.472.473

Gårdsnamn Kolsjönäset Karta 11 C 4 b

Anf. art jordgård Åtgärder erfordras

Uppgiftslämnare ägare stomme

Litteratur fasad

Anteckn. taktäckn.

Hus nr	Husets funktion	Bygg- mtr	Fasad mtr	Färg	Tak- täckn.	Int. bes.	Byggnads- år	Kommentar
I	boningshus	T	SFS	FR	2T	U	1912-14	
II	jordkällare	S/T	-	X	P(X)	U	1890	
III	magasin	T	SLL	FR	P(X)	U	1921	
IV	vedbod	B	-	FR	P(X)	U	1921	
V	ladugård	T/B	-	FR	P(X)	U	1921	
VI	småfåhus	T	-	X	P(X)		1921	
VII	garage	B	SLL	FR	P(X)		1940-60	
VIII								
IX								
X								

Planskiss

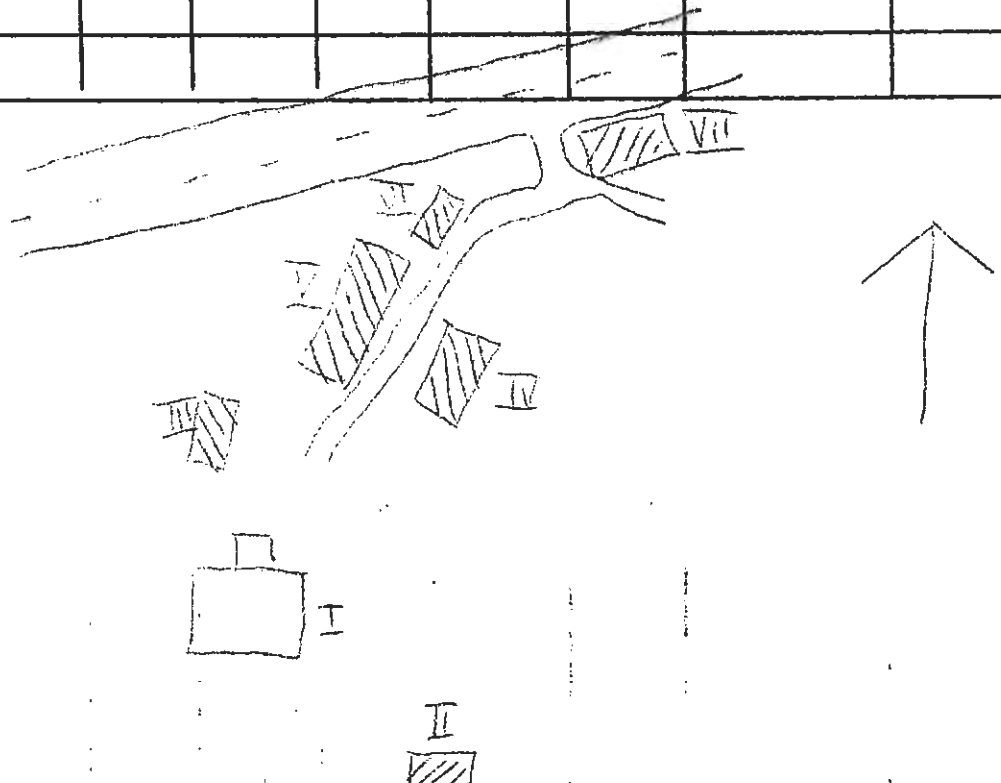

Kommun Arvika Forsaml. Älgå Datum 7/8
 Fastighet Berg ned Jössefors 1:33 Film nr A 430
 Gårdsnamn Karta 11 C 4 b
 Anl. art f.d. magasin
 Uppgiftslämnare Åtgärder erfordras
 Litteratur stomme
 Anteckn. fasad
 taktäckn.

Hus nr	Husets funktion	Byggmtr	Fasad mtr	Färg	Taktäckn.	Int. bes.	Byggnadsår	Kommentar
I	magasin	B	S.L.	FR	P(X)		1910-30	
II								
III								
IV								
V								
VI								
VII								
VIII								
IX								
X								

Planskiss

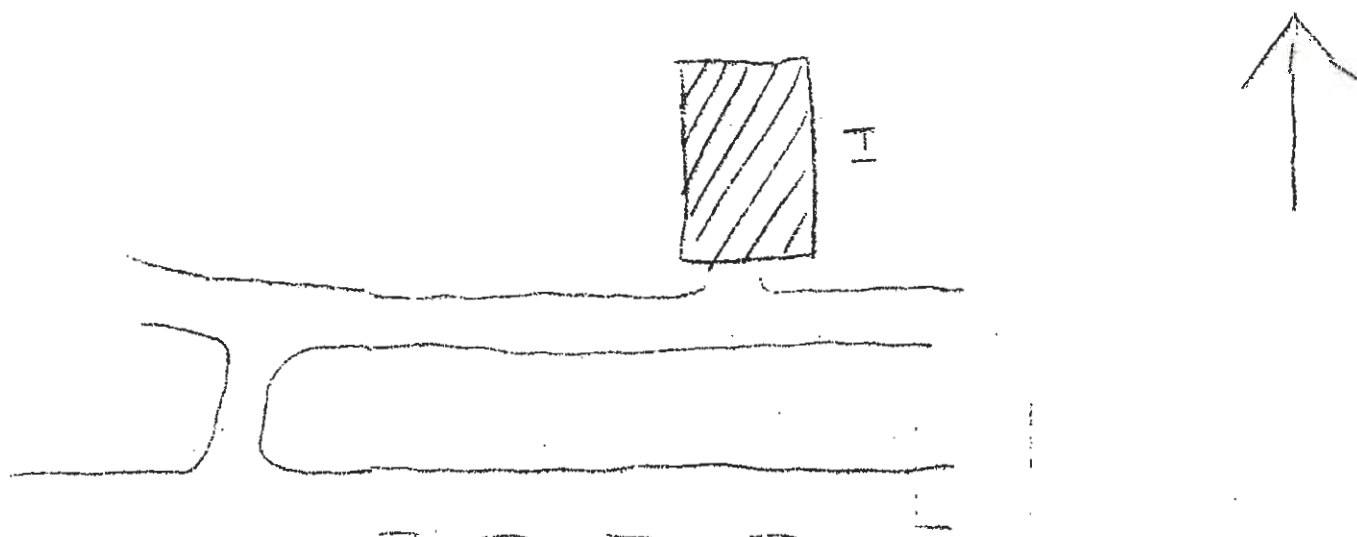

Kommun Arvika Församl. ~~Arvika-Västna~~ ^{Alga} Datum 14/8
 Fastighet ~~≡~~ ^{Berg med} Jösseforsen 1:43 Film nr A 407 408
 Gårdsnamn Berg Karta 11 C 4 c
 Anl. art jordbruk
 Uppgiftslämnare ägaren Åtgärder erfordras
 Litteratur stomme
 Anteckn. Kronoboställe till för några år sedan. En av de fasad
 äldsta boplatserna i Värmland. taktäckn.

Hus nr	Husets funktion	Byggmtr	Fasad mtr	Värg	Taktäckn.	Int. bes.	Byggnads-år	Kommentar
I	manbyggnad boningshus	T	SLP	FR	SK	U	sista rep. 1947	huset fr. 1764
II	boningshus	B	SLL	FR	2T	U	1946	f.d. arb.bost.
III	boningshus	B	SLL	FR	2T	U	1946	f.d. arb.bost.
IV	ladugård	B/Tg	slät	FR/SV	P(X)	U	1930-40	
V	f.d. drängstuga, smedja, vedbod	T/B	SLL	FR	2T	B	1900-25	
VI	magasin	T	SLP	FR	SK	U	1755-1815	
VII	herrgårdsdass	B	-	FR	2T	B	1900-25	
VIII	garage	B	-	FR	dåligt skiek		skall rivas	
IX	jordkällare	S	-	-	-			
X								

Planskiss

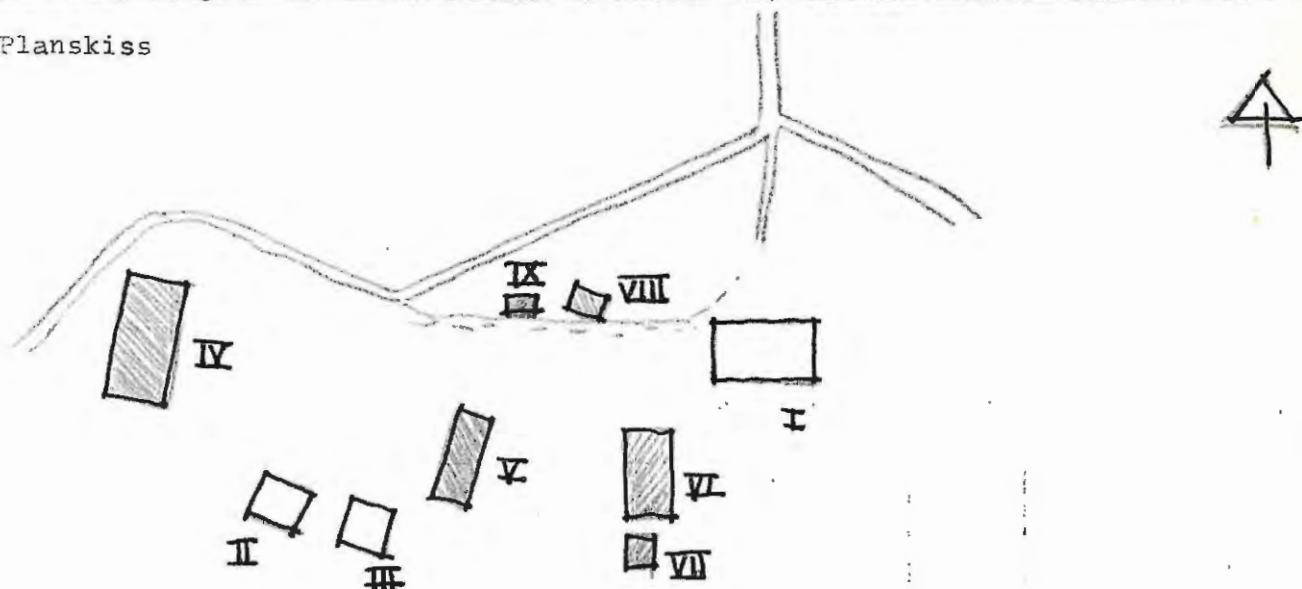

Kommun Arvika Församl. Älgå Datum 14/8
 Fastighet ~~Arvika~~ Berg med Jösseforsen 1:55 Film nr A 408
 Gårdsnamn Karta 11 C 4 c
 Anl. art bostadsfastighet
 Uppgiftslämnare Åtgärder erfordras
 Litteratur stomme
 Anteckn. fasad
 taktäckn.

Hus nr	Husets funktion	Bygg- mtr	Fasad mtr	Färg	Tak- täckn.	Int. bes.	Byggnads- år	Kommentar
I	boningshus	T	SIL	FR	1T	B	1880-1920	
II	uthus	B	-	FR	papp	B	1925-75	
III	jordkällare	S	-	-	P/B	B	1880-1930	
IV								
V								
VI								
VII								
VIII								
IX								
X								

Planskiss

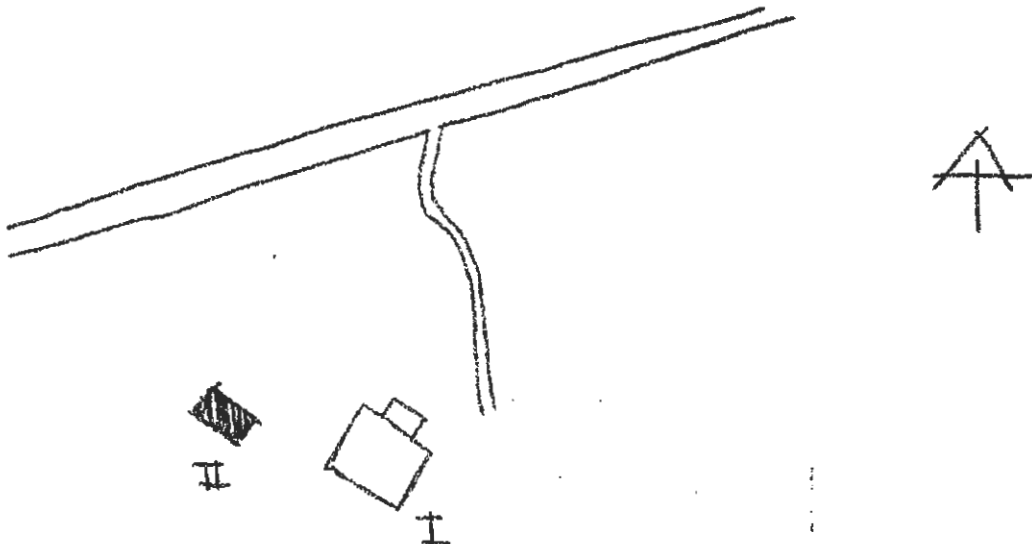

Kommun Arvika Församl. Älgå Datum 4/8
 Fastighet Björnerud 1:2 Film nr A 366
 Gårdsnamn "Där Framme" Karta 11 C 3 c
 Anl. art torp/Billerud
 Uppgiftslämnare Åtgärder erfordras
 Litteratur stomme
 Anteckn. fasad
 taktäckn.

Hus nr	Husets funktion	Bygg- mtr	Fasad mtr	Färg	Tak- täckn.	Int. bes.	Byggnads- år	Kommentar
I	bostad	T	SLL	FR	SK	U	1918	
II	ladugård	Tg/B	-	FR	2T	U	1933	
III	stolpbod	B	-	FR	2T	U	1940-45	
IV	jordkällare	S	-	-	stick	U	1918	
V								
VI								
VII								
VIII								
IX								
X								

Planskiss

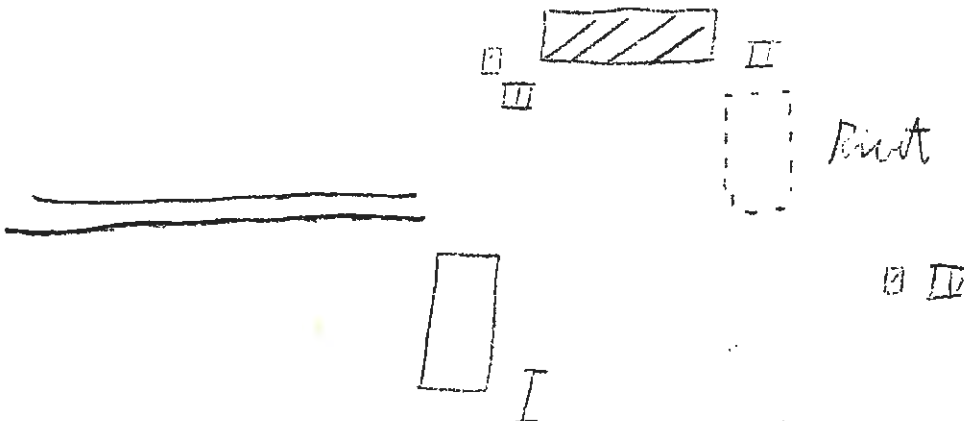

Kommun Arvika Församl. Älgå Datum .. 30/7

Fastighet Björnerud 1:2 V Film nr A 358

Gårdsnamn Sand Karta 11 C 3 b

Anl. art sommarställe/torp/Billerud
 Uppgiftslämnare
 Litteratur
 Anteckn.

Åtgärder erfordras
 stomme
 fasad
 taktäckn.

Hus nr	Husets funktion	Byggmtr	Fasad mtr	Färg	Taktäckn.	Int. bes.	Byggnadsår	Kommentar
I	bostad	T	SSL	FR	2T	B	1910-30	ombyggt 1960-t. U
II	bod	B	-	-	papp	B	1900-20	
III	ladugård	B	-	FR	2T	B	1900-20	
IV								
V								
VI								
VII								
VIII								
IX								
X								

Planskiss

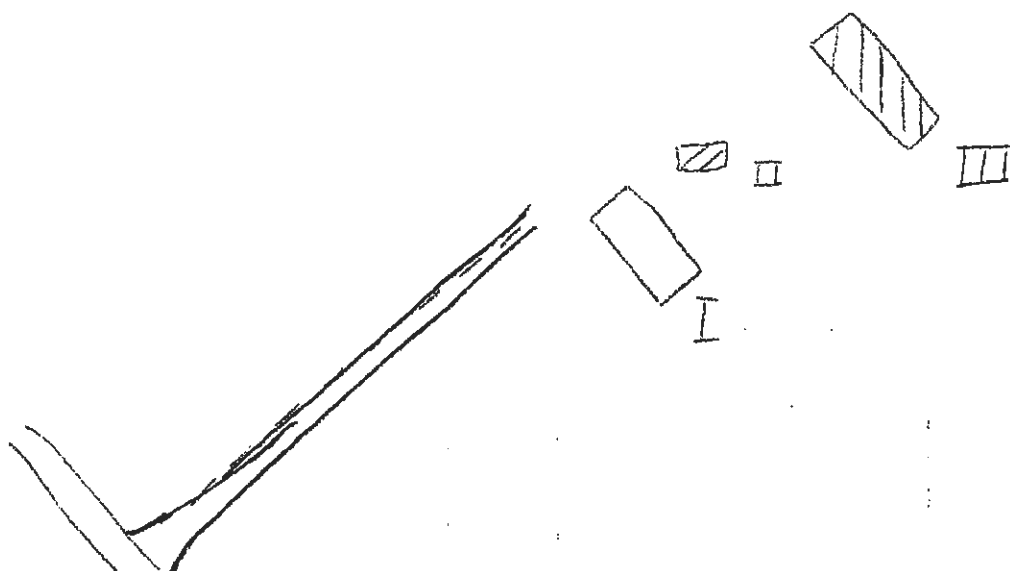

Kommun Anrika Församl. Datum 4/8
 Fastighet Björnerud 185 IV Film nr A 367
 Gårdsnamn "Väste" Karta 11 C 3 c
 Anl. art bondgård
 Uppgiftslämnare
 Litteratur
 Anteckn.

Åtgärder erfordras
 stomme
 fasad
 taktäckn.

Hus nr	Husets funktion	Byggmtr	Fasad mtr	Färg	Taktäckn.	Int. bes.	Byggnads-år	Kommentar
I	bestad	T	SLP	PV	P3		trol. 1880-1900	omb. 1960-t.
II	bod	T/B	-	FR	P Grå	B	1875-1925	
III	ladugård	KS/B/T	slät	FR	P Grå	B	1920-40	
IV	vedbod/hästhus	B	-	FR	P Grå	B	1920-40	
V	loge/garage	T/B	-	FR	P Grå	B	1850-1900	
VI							garage-del	tillbyggd
VII								
VIII								
IX								
X								

Planskiss

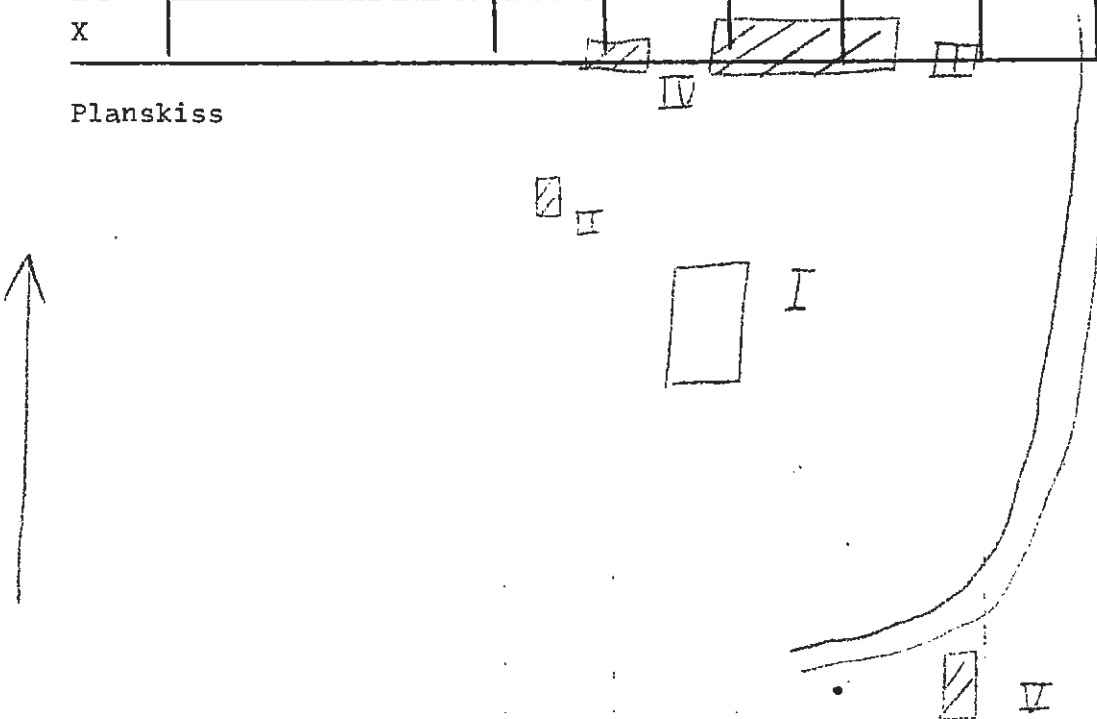

Kommun Arvika Församl. Älgå Datum 4/3
 Fastighet Björnerud 1:6 Film nr ... A 366
 Gårdsnamn Mellanstugan Karta 11 C 3 c
 Anl. art torp
 Uppgiftslämnare
 Litteratur
 Anteckn.

Åtgärder erfordras
 stomme
 fasad
 taktäckn.

Hus nr	Husets funktion	Byggmtr	Fasad mtr	Färg	Taktäckn.	Int. bes.	Byggnadsår	Kommentar
I	bostad	T	SLL	FR	SK		1880-1910	
II	bod	T	-	FR	P Grå		1850-1900	
III	ladugård	T/B	-	FR	P Grå	B	1910-40	
IV	jordkällare	S	-	-	Br		1880-1910	förfallen
V	vedbod	B	-	FR	P Grå	B	1910-40	
VI								
VII								
VIII								
IX								
X								

Planskiss

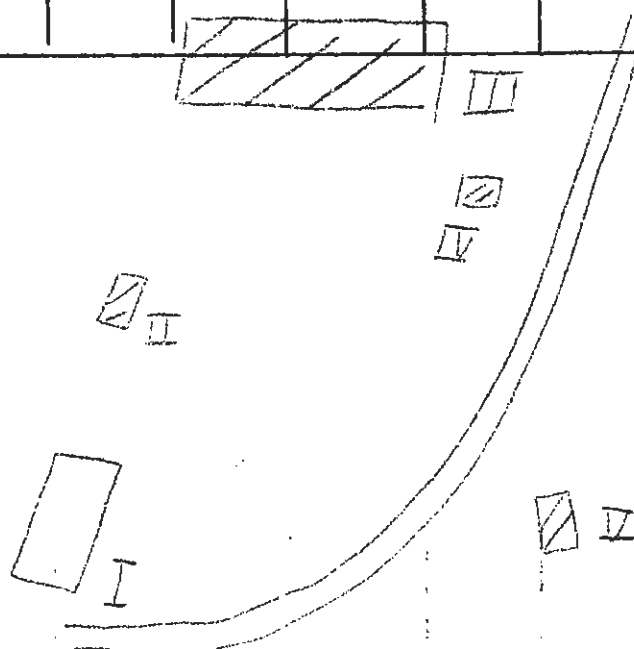

BYGGNAD SINVENTERING 1975

S-län RH

Kommun Arvika Församl. Rige Datum 4/8
 Fastighet Björnerud 1:7 Film nr Å 366
 Gårdsnamn Karta 11 C 3 c
 Anl. art loge
 Uppgiftslämnare Åtgärder erfordras
 Litteratur stomme
 Anteckn. förfallen fasad
 taktäckn.

Hus nr	Husets funktion	Bygg- mtr	Fasad mtr	Färg	Tak- täckn.	Int. bes.	Byggnads- år	Kommentar
I	loge	T	-	-	SK	B	1825-75	
II								
III								
IV								
V								
VI								
VII								
VIII								
IX								
X								

Planskiss

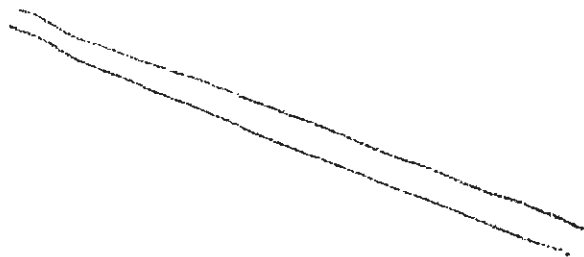

Kommun Arvika Församl. Älgå Datum 4/8

Fastighet Björnerud 1:7 Film nr A 366

Gårdsnamn Karta 71 C 3 c

Anl. art torp/sommarställe
 Uppgiftslämnare Åtgärder erfordras
 Litteratur stomme
 Anteckn. fasad
 taktäckn.

Hus nr	Husets funktion	Byggmtr	Fasad mtr	Färg	Taktäckn.	Int. bes.	Byggnadsår	Kommentar
I	bostad	T	SIL	FR	SK/P Grå	B	1880-1920	
II	avträde	Br	-	-	papp	B	1960-70	
III								
IV								
V								
VI								
VII								
VIII								
IX								
X								

Planskiss

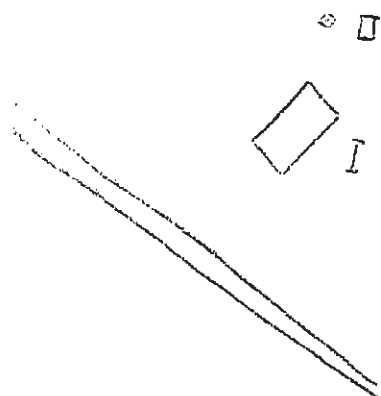

BYGGNAD SINVENTERING 1975

S-län RH

Kommun *Arvika* Församl. *Ilja* Datum *4/8*
 Fastighet *Björnerud 1:75* Film nr *A 365, 366*
 Gårdsnamn *Dragerud* Karta *11 C 3 c*
 Anl. art *torp*
 Uppgiftslämnare
 Litteratur
 Anteckn. *1/ logdelen av riven ladugård*
 Åtgärder erfordras
 stomme
 fasad
 taktäckn.

Hus nr	Husets funktion	Byggmtr	Fasad mtr	Färg	Taktäckn.	Int. bes.	Byggnadsår	Kommentar
I	<i>bostad</i>	<i>P</i>	<i>SL</i>	<i>FR</i>	<i>P GÖ</i>	<i>B</i>	<i>1900-30</i>	
II	<i>1/ vedbod</i>	<i>B</i>	<i>-</i>	<i>FR</i>	<i>P Grå</i>	<i>B</i>	<i>1900-30</i>	
III	<i>1/ bod</i>	<i>B</i>	<i>-</i>	<i>FR</i>	<i>P Grå</i>	<i>B</i>	<i>1900-30</i>	
IV								
V								
VI								
VII								
VIII								
IX		<i>II</i>	<i>II</i>	<i>II</i>	<i>II</i>			
X								

Planskiss

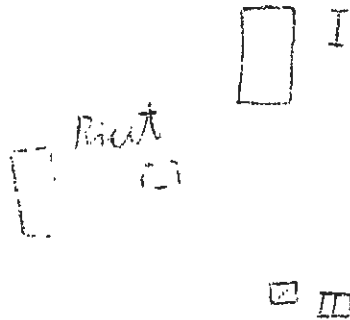

BYGGNADSinVENTERING 1975

S-län SOE

Kommun Arvika Församl. Älgå Datum 7/8
 Fastighet Byn I samfällt Film nr A 430
 Gårdsnamn Karta 11 C 4 b
 Anl. art f.d. bondgård
 Uppgiftslämnare Åtgärder erfordras
 Litteratur stomme
 Anteckn. Öde I sin veranda fasad
 taktäckn.

Hus nr	Husets funktion	Bygg- mtr	Fasad mtr	Färg	Tak- täckn.	Int. bes.	Byggnads- år	Kommentar
I	bostadshus	T	SLL	FR	SK		1880-1920	
II	lillstuga	T	-	FR	SK		1900-20	taxade knuta
III	vedbod	B	-	FR	P(X)		"	
IV	rasad lada	T					1870-1900	
V	rasad ladugård	T					1870-1900	
VI								
VII								
VIII								
IX								
X								

Planskiss

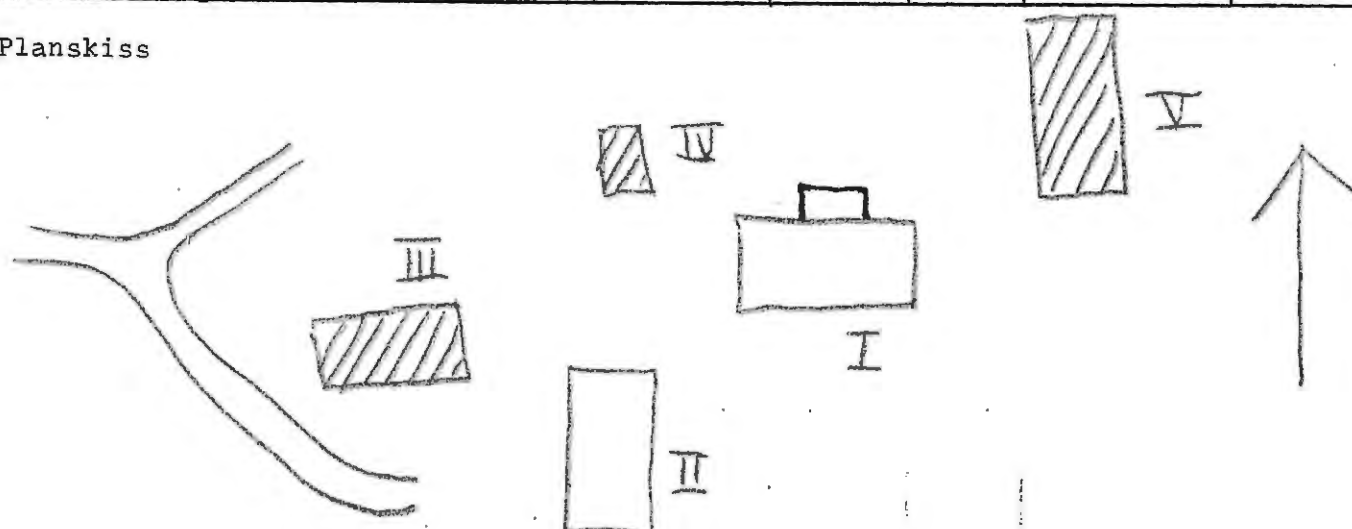

BYGGNADSVINVENTERING 1975

S-län SE0

Kommun Arvika Församl. Älgå Datum 7/8
 Fastighet Byn 1:11 B Film nr A 430
 Gårdsnamn Karta II C 4 b
 Anl. art f.d. gästgiveri, skjutshåll, bostadsfast
 Uppgiftslämnare ägare Åtgärder erfordras
 Litteratur stomme
 Anteckn. fasad
 taktäckn.

Hus nr	Husets funktion	Bygg- mtr	Fasad mtr	Färg	Tak- täckn.	Int. bes.	Byggnads- år	Kommentar
I	boningshus	T	SLL	FR	2T		1870 U	kraftigt ombyggt
II	stall m.m.	T	SLL	FR	SK		"	
III	vedbod	B	-	FR	P(X)		1920-40 B	
IV	småfåhus	T	SLP	FR	stick		1870 U	
V								
VI								
VII								
VIII								
IX								
X								

Planskiss

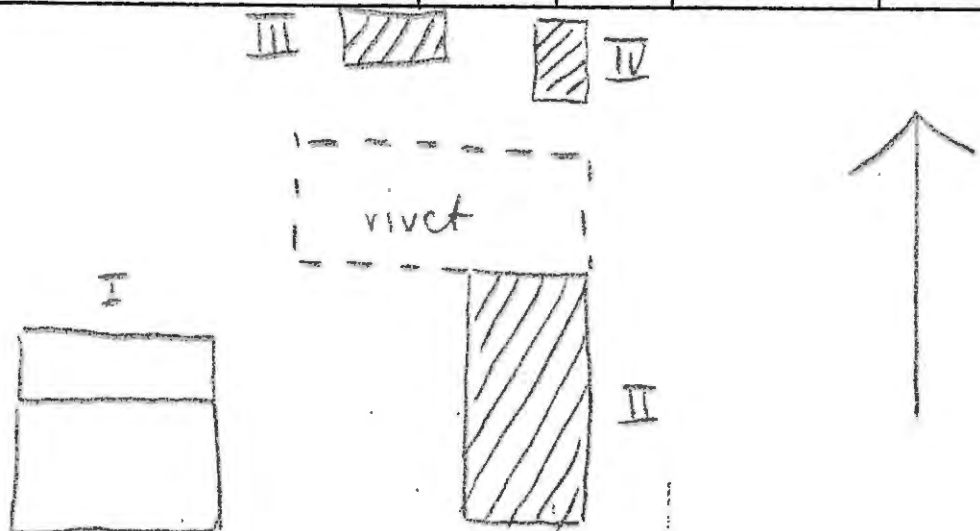

BYGGNADSVINVENTERING 1975

S-län 207/80

Kommun Arvika Församl. Ätöf Datum 6/8
 Fastighet 3416 Byr Film nr A 427
 Gårdsnamn Karta 11 C 4 b
 Anl. art husgård
 Uppgiftslämnare
 Litteratur
 Anteckn.

Åtgärder erfordras
 stomme
 fasad
 taktäckn.

Hus nr	Husets funktion	Bygg- mtr	Fasad mtr	Färg	Tak- täckn.	Int. bes.	Byggnads- år	Kommentar
I	borfästhus	T	Rapp sprått	grå	20 P(X)		1880-1920	B
II	ledningsgård	T/B	-	grå	20		1880-1920	B
III	kurpbhus	Tg	-	..	1(X)		1950-60	B
IV								
V								
VI								
VII								
VIII								
IX								
X								

Planskiss

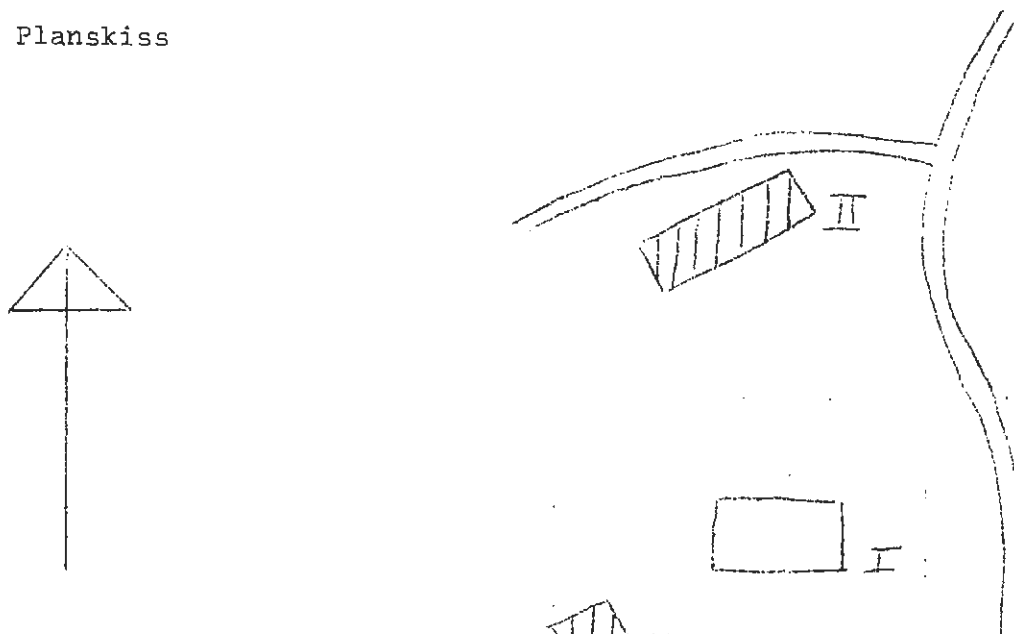

BYGGNADSVINVENTERING 1975

S-län SOE

Kommun Arvika Församl. Älgå Datum 7/8
 Fastighet Bya 1:18 Film nr A 430
 Gårdsnamn Västra Berget Karta 11 C 4 b
 Anl. art f.d. bondgård
 Uppgiftslämnare
 Litteratur
 Anteckn.
 Åtgärder erfordras
 stomme
 fasad
 taktäckn.

Hus nr	Husets funktion	Bygg- mtr	Fasad mtr	Färg	Tak- täckn.	Int. bes.	Byggnads- år	Kommentar
I	boningshus	T	LPS/SPS	OV	SK		1870-90	ombyggt 1919
II	lillstuga/verkstad	T	SLP	FR	P(X)		"	
III	ladugård	T/B	-	FR	SK/P(X)		1890-1910	
IV								
V								
VI								
VII								
VIII								
IX								
X								

Planskiss

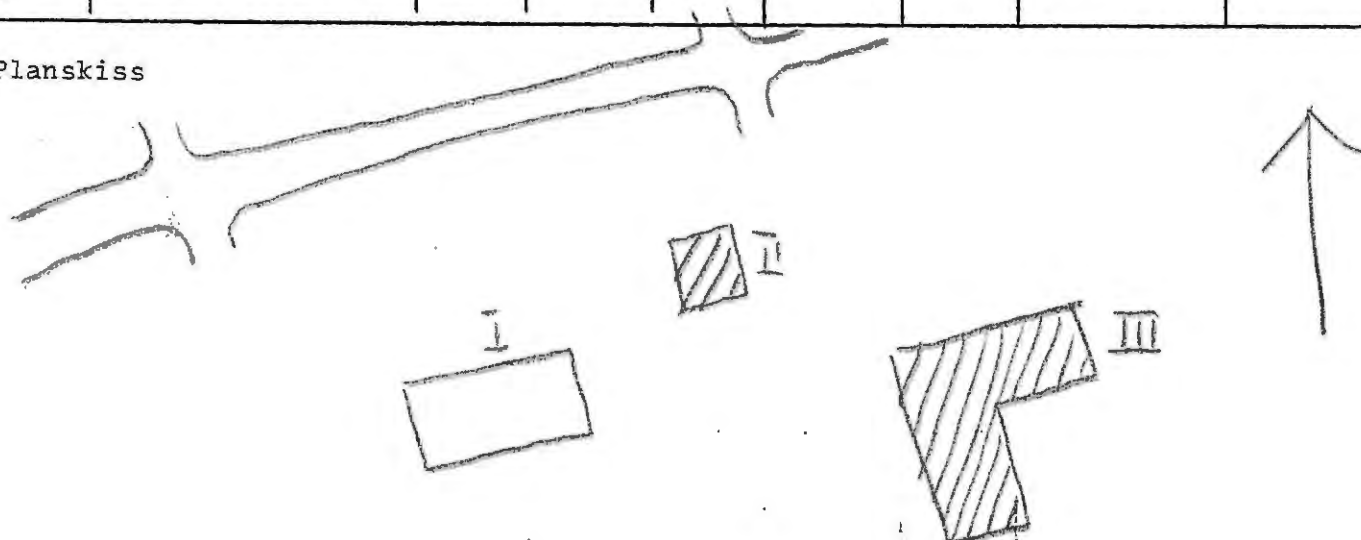

BYGGNAD SINVENTERING 1975

S-län 90N/BO

Kommun Arvika Församl. Årjö Datum 6/8
 Fastighet Byg 1:27 Film nr A 427
 Gårdsnamn Karta II C 4 b
 Anl. art corp, 51c
 Uppgiftslämnare Åtgärder erfordras
 Litteratur stomme
 Anteckn. fasad
 taktäckn.

Hus nr	Husets funktion	Bygg- mtr	Fasad mtr	Färg	Tak- täckn.	Int. bes.	Byggnads- år	Kommentar
I	corp	5	5 P	4	50			
II								
III								
IV								
V								
VI								
VII								
VIII								
IX								
X								

Planskiss

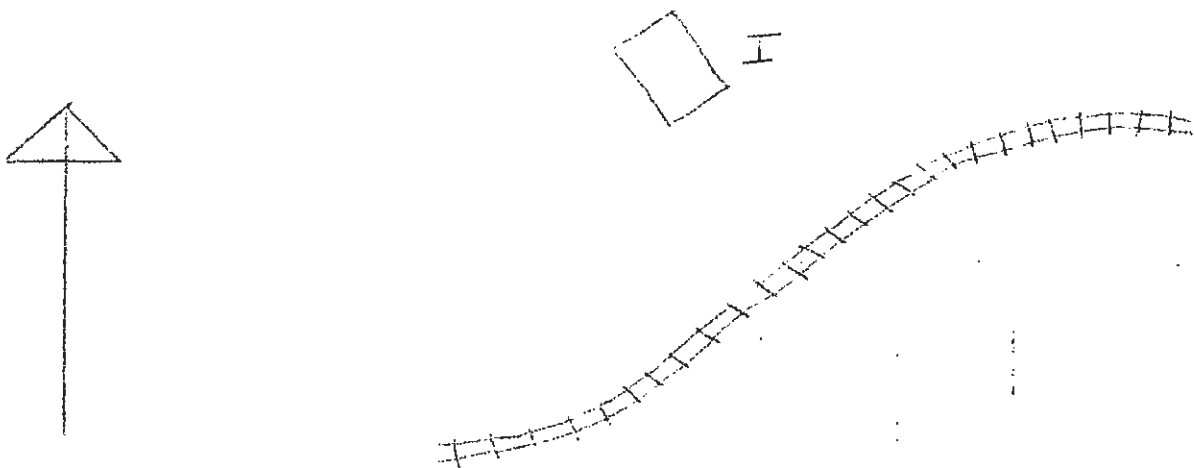

Kommun Arvika Församl. Kigå Datum 6/8
 Fastighet 1:31 Byn Film nr A 376/427
 Gårdsnamn Rosenberg Karta 11 C 4 b
 Anl. art P.d. bondgård, numera bostadsfastighet
 Uppgiftslämnare ägaren Åtgärder erfordras
 Litteratur stomme
 Anteckn. fasad
 taktäckn.

Hus nr	Husets funktion	Bygg- mtr	Fasad mtr	Färg	Tak- täckn.	Int. bes.	Byggnads- år	Kommentar
I	bostad	T	IFS/SPS/ SFS	GV	SK		1916	U
II	lillstuga	T	SL	FR	SK/papp		1850-70	U Förr affär post
III	lillstuga	T	SL	FR	SK		1880-90	U
IV	vedbod	B	SLP	FR	P(X)		1910-30	B
V	jordkällare	S	-	-	papp		1885	U
VI	avträde	B	SLP	FR	papp		1920-40	B
VII								
VIII								
IX								
X								

Planskiss

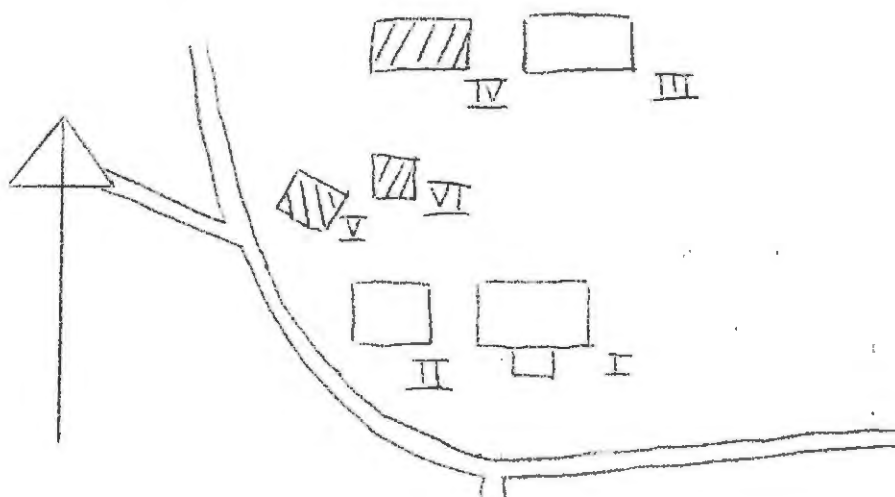

BYGGNADSVINVENTERING 1975

S-län 80e

Kommun Arvika Församl. Älgå Datum 1/78
 Fastighet Byggn 1:40 Film nr A 430
 Gårdsnamn 2 familjshus Karta II C 4 b
 Anl. art
 Uppgiftslämnare Åtgärder erfordras
 Litteratur stomme
 Anteckn. fasad
 taktäckn.

Hus nr	Husets funktion	Bygg- mtr	Fasad mtr	Färg	Tak- täckn.	Int. bes.	Byggnads- år	Kommentar
I	boingshus	T	SIL	FR	P(S)		1921	U
II	vedbod	S	-	Fk	P(S)		"	
III								
IV								
V								
VI								
VII								
VIII								
IX								
X								

Planskiss

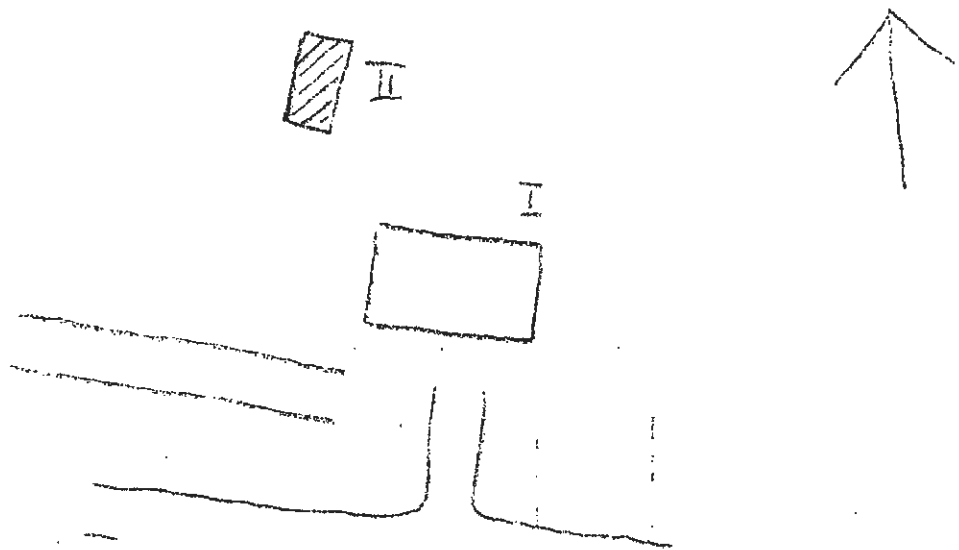

Kommun Arvika Församl. Älgå Datum 6/8
 Fastighet Byn 1:59 Film nr A 427
 Gårdsnamn Karta II C 4 b
 Anl. art f.d. bondgård
 Uppgiftslämnare Åtgärder erfordras
 Litteratur stomme
 Anteckn. fasad
 taktäckn.

Hus nr	Husets funktion	Byggmtr	Fasad mtr	Färg	Taktäckn.	Int. bes.	Byggnadsår	Kommentar
I	gostad	T	SPS SLP	OV	SK/P(X)		1840-60	B
II	bod	T	SLP	FR	SK		1890-1920	B
III	bod, vedskjul	T	SLP	FR	SK		1900-20	B
IV	avtråde	B	-	FR	SK		1910-30	B
V	ladugård	T/B	-	FR	stick/ P(X)		1910-30	B
VI	bod	T	-	FR	stick		1910-30	B
VII								
VIII								
IX								
X								

Planskiss

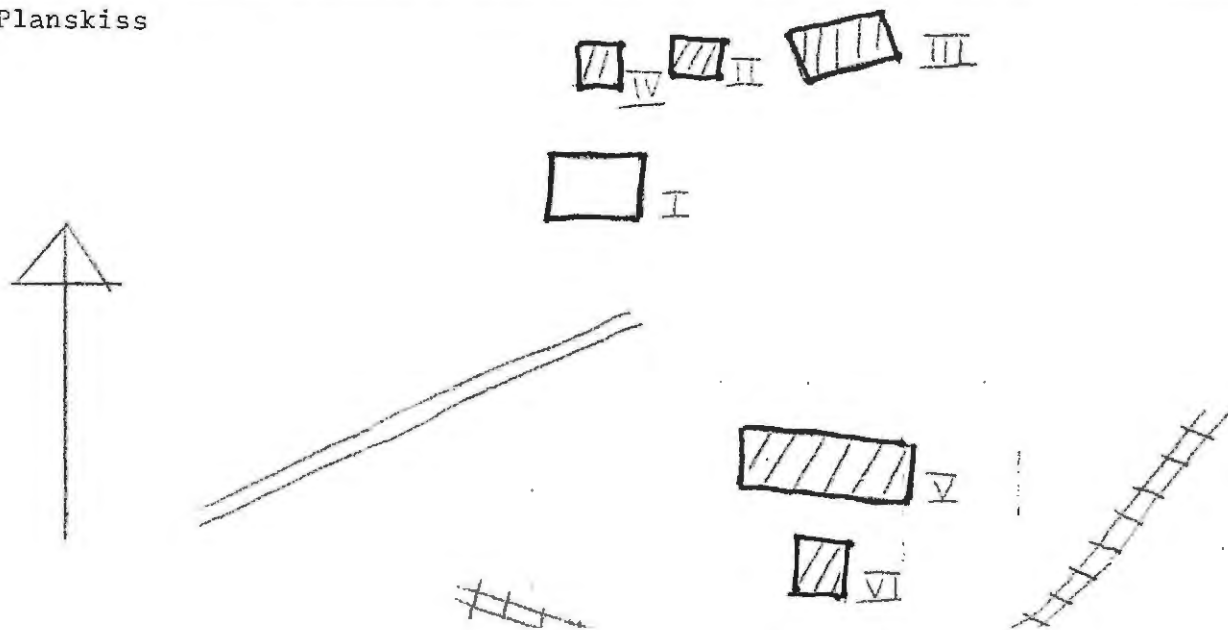

BYGGNADSVINVENTERING 1975

S-län

Kommun ÄRVIKA Församl. ÄLGÅ Datum 12/8
 Fastighet Fröbol I:8 IV Film nr A 460
 Gårdsnamn Änga Karta 11 C 3 c
 Anl. art Bondgård
 Uppgiftslämnare
 Litteratur
 Anteckn. VII Uppförd på stomme inv. äldre lillstuga
 Åtgärder erfordras
 stomme
 fasad
 taktäckn.

Hus nr	Husets funktion	Byggmtr	Fasad mtr	Färg	Taktäckn.	Int. bes.	Byggnadsår	Kommentar
I	Bostad	T	SLL	G G Ö	SK	B	1800 -50	2:A våning 1898-1900
II	Bod	S	Slät	G	SK	B	1890-1910	
III	Skjul	B	-	FR	P Grå	B	1900 -30	
IV	Bod	B	-	FR	P Grå	B	1900 -20	
V	ladugård	Tg/T/B	-	-/FR	P Grå/SK	B	1875-1925	
VI	lekstuga	B	-	FR	Papp	U	1950 -55	
VII	Bostad	T	SLL	OV	aT	U	1950	
VIII								
IX								
X								

Planskiss

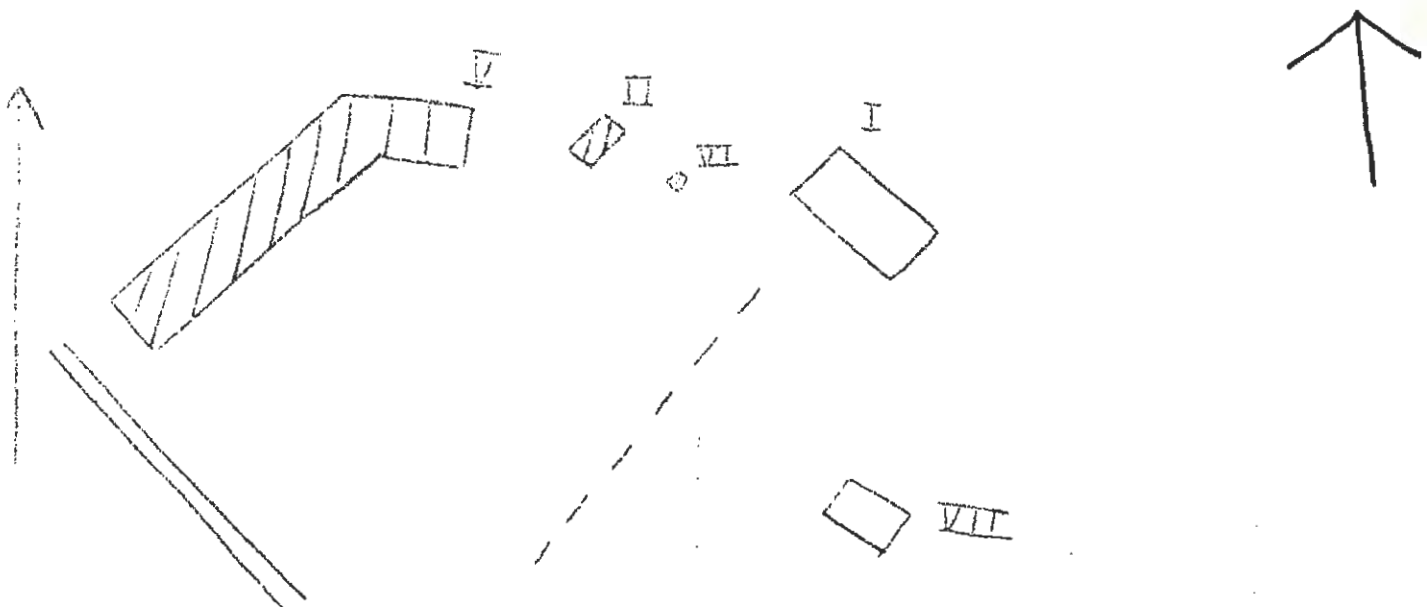

BYGGNADSVINVENTERING 1975

S-län

ARVIKA ÄLGÅ Datum 12/8
 Kommun Församl.
 Fastighet Pröbol 1:9 III Film nr A 461
 Gårdsnamn Sandsbråten Karta 11 C 3 e
 Anl. art Torp
 Uppgiftslämnare
 Litteratur
 Anteckn.

Åtgärder erfordras
 stomme
 fasad
 taktäckn.

Hus r	Husets funktion	Bygg- mtr	Fasad- mtr	Färg	Tak- täckn.	Int. bes.	Byggnads- år	Kommentar
I	Bostad	T	Rapp	G	SK	B	1875-1900	
II	Loö	B	-	FR	P Grå	B	1970-75	
III	Ladugård	Tg/B	-	-/FR	P Grå	B	1920-40	
IV	Garage	B	-	FR	P Grå	B	1940-55	
V	Jordkällare	S	-	(x)	P Grå	B	1900-20	
VI								
VII								
III								
IX								
X								

Planskiss

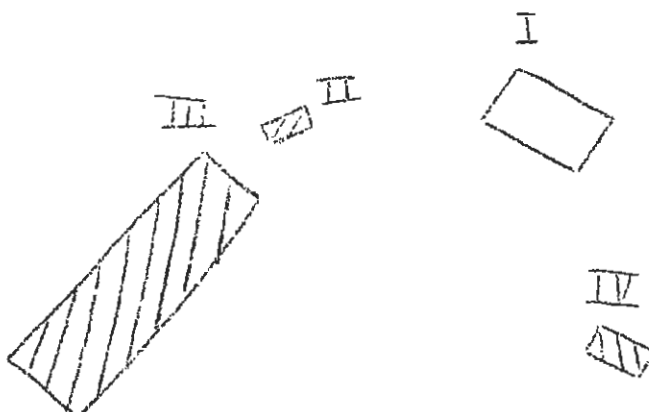

BYGGNADSINVENTERING 1975

S-län

Kommun ANVIKA Församl. ÄLGÅ Datum 12/8
 Fastighet Fröhol I:10 Film nr A 463
 Gårdsnamn Sandsbråten Karta 11 C 3 e
 Anl. art Bondgård
 Uppgiftslämnare
 Litteratur
 Anteckn.

Åtgärder erfordras
 stomme
 fasad
 taktäckn.

Hus nr	Husets funktion	Byggmtr	Fasad mtr	Färg	Taktäckn.	Int. bes.	Byggnadsår	Kommentar
I	Bostad	T	SLL	FR	SK	B	1825-75	Obebott sedan 1955
II	Lillstuga	T	-	FR	P Grå	B	1850-1900	
III	Eod	T/B	-	FR	Stick P Grå/ Stick	B	1850-1900	
IV	Ladugård	Tg/T/B	Slät/-	V/FR	Stick	B	1875-1925	
V	Jordkällare	S	-	X	Stick	B	1890-1910	
VI	Avtråde	B	-	X	aT	U	1955-60	
VII	Bostad	B	SLL	OG	aT	U	1955-	
VIII								
IX								
X								

Planskiss

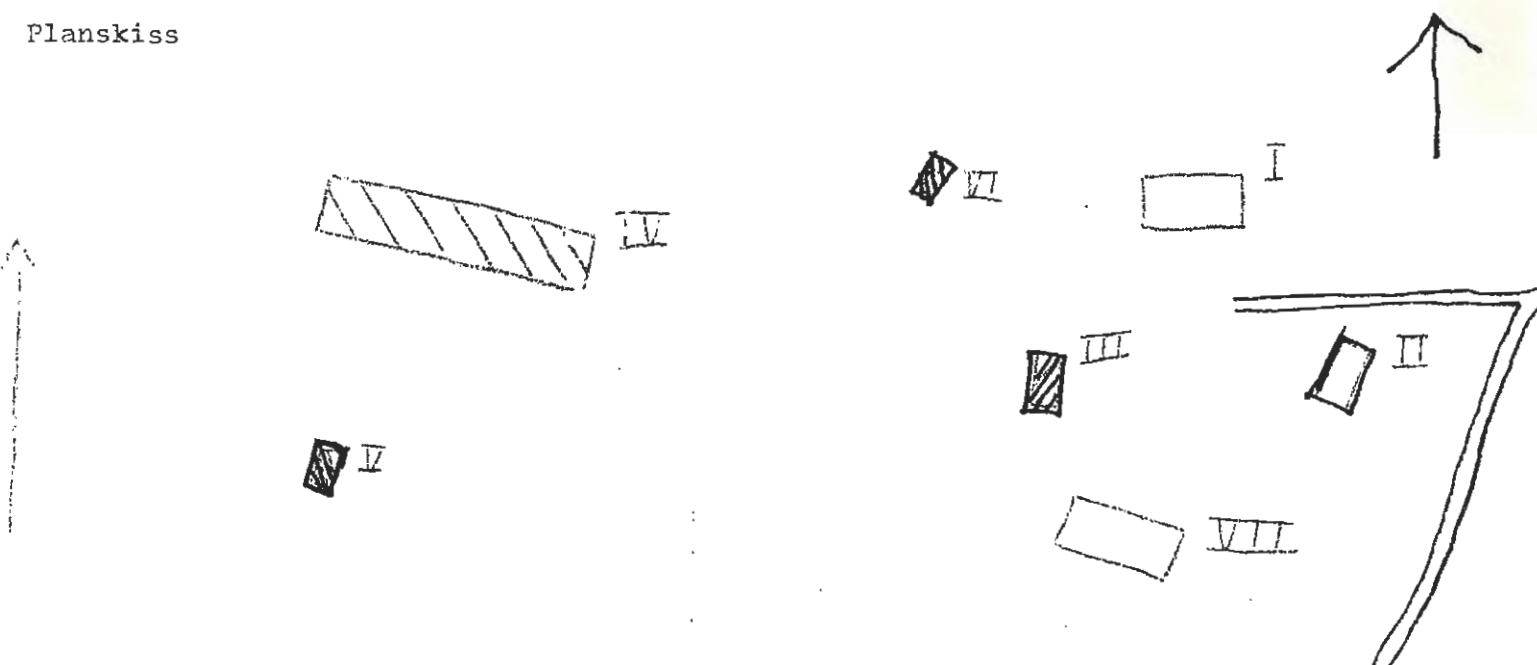

BYGGNADSVINVENTERING 1975

S-län

Kommun ..ARVIKA..... Församling ..ÄLGÅ..... Datum ..12/8.....
 Fastighet ..Fröbol.1:24.V..... Film nr ..A.461., 463.
 Gårdsnamn ..Sandsbråten..... Karta ..11.C.3.c.....
 Anl. art ..Torp/Sommarställe.....
 Uppgiftslämnare Åtgärder erfordras
 Litteratur stomme
 Anteckn. fasad
 taktäckn.

Hus nr	Husets funktion	Byggmtr	Fasad mtr	Färg	Taktäckn.	Int. bes.	Byggnadsår	Kommentar
I	Bostad	T	SLL	FR	P Grå	B	1850-1900	
II	Vedbod	B	-	FR	P Grå	B	1920-40	
III	Bod	B	-	X	P Grå	B	1900-30	
IV	Svinstia	T	-	X	P Grå	B	1900-30	
V	Jordkällare	S	-	X	Papp	B	1890-1920	
VI								
VII								
VIII								
IX								
X								

..lanskiss

IV

I

V

III

II

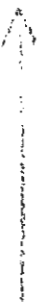

BYGGNADSINVENTERING 1975

S-län

Kommun ÄRVIKA Församl. ÄLGÅ Datum 12/3

Fastighet Fröbol I:34 Film nr A ~~458~~ 459, 460

Gårdsnamn Karta 11 C 3 c

Anl. art Bondgård/Sommarställe

Uppgiftslämnare Åtgärder: erfordras

Litteratur stomme

Inteckn. fasad

..... taktäckn.

Hus nr	Husets funktion	Byggmtr	Fasad mtr	Färg	Taktäckn.	Int. bes.	Byggnadsår	Kommentar
I	Bostad	T	SIL	FR	P Grå	B	1890-1910	
II	Vedbod	B	-	FR	P Grå	E	1900-30	
III	Lekstuga	B	StockP	FR	P Grå	B	1970-75	
IV	Loge	T/B	-	L	P Grå	B	1850-1900	
V								
VI								
VII								
VIII								
IX								
X								

Planskiss

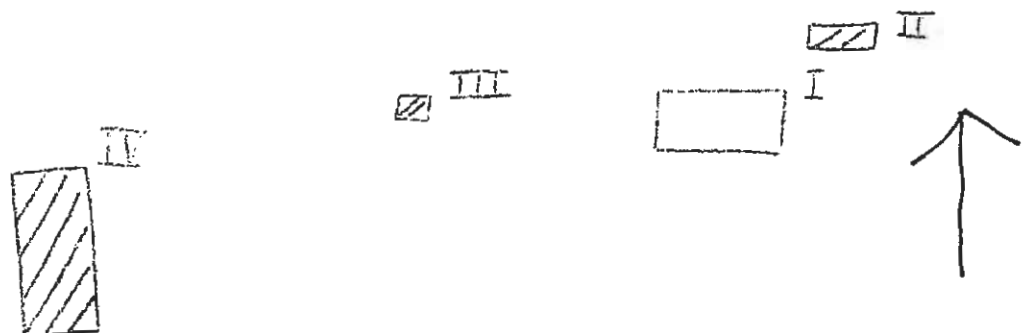

BYGGNADSVINVENTERING 1975

S-iän

Kommun ARVIKA Församl. ÄLGÅ Datum 12/8

Fastighet Fröbol I:42 Film nr A 463, 464

Gårdsnamn Karta 11 C 3 c

Anl. art Bondgård/Sommarställe

Uppgiftslämnare Åtgärder erfordras

Litteratur stomme

Anteckn. fasad

..... taktäckn.

Hus nr	Husets funktion	Byggmtr	Fasad mtr	Färg	Taktäckn.	Int. bes.	Byggnadsår	Kommentar
I	Bostad	T	SLL	FR	P Grå	B	1890-1910	
II	Illstuga	T	SLL	FR	P Grå	B	1890-1910	
III	Vedskjul	T/B	-	FR	P Grå	B	1880-1920	
IV	Bod	T/B	-	FR	P Grå	B	1880-1920	
V	Garage	B	-	FR	Stick	B	1930-50	
VI	tvättstuga	B	-	FR	Stick	B	1910-30	
VII	Bod	T	-	FR	Papp	B	1880-1900	
VIII								
IX								
X								

Planskiss

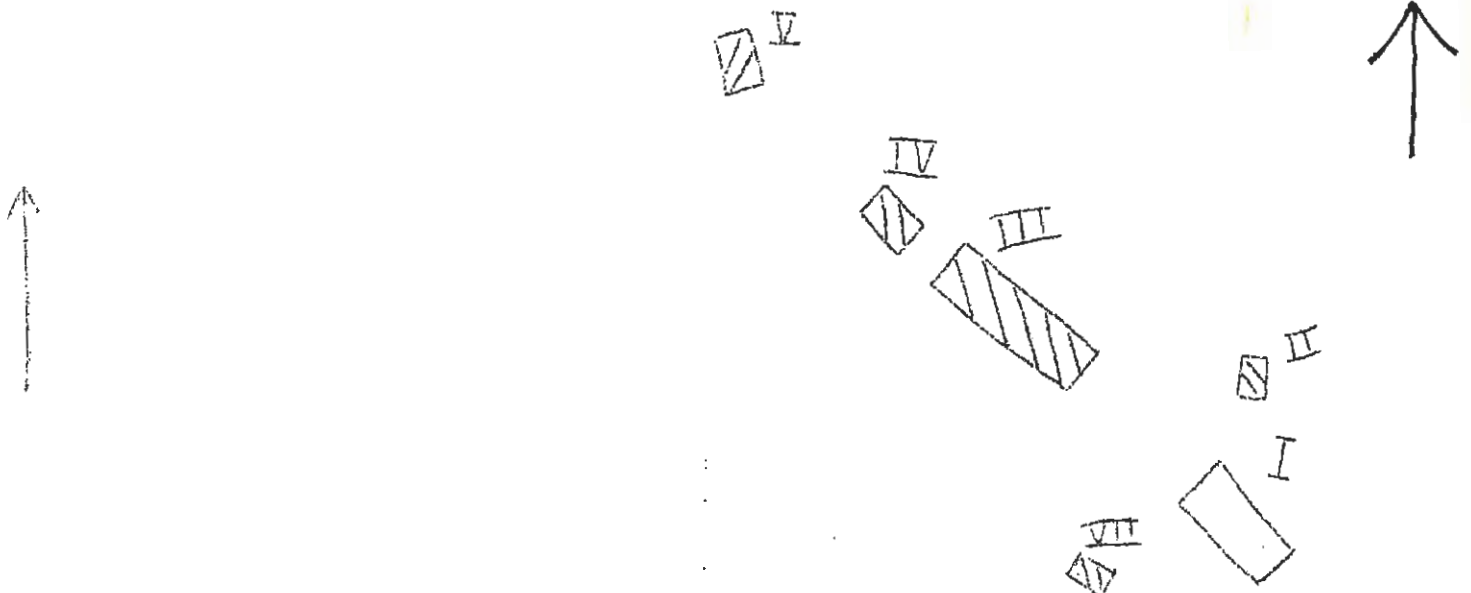

Kommun Arvika Församl. Älgå Datum 11/8
 Fastighet Fröbol 1:44 Film nr A 458, 459
 Gårdsnamn Karta 11 C 3 c
 Anl. art torp/ sommarställe
 Uppgiftslämnare Åtgärder erfordras
 Litteratur stomme
 Anteckn. fasad
 taktäckn.

Hus nr	Husets funktion	Byggmtr	Fasad mtr	Färg	Taktäckn.	Int. bes.	Byggnadsår	Kommentar
I	bostad	T	SLL	FR	Et	B	1910-30	
II	vedbod/avträde	B	-	FR	P Grå	B	1910-30	
III	bod	B	-	-	stick	B	1910-30	
IV	bod	B	-	FR	papp	B	1910-30	
V	jordkällare	S/Btg	-	-	-	B	1910-30	
VI								
VII								
VIII								
IX								
X								

Planskiss

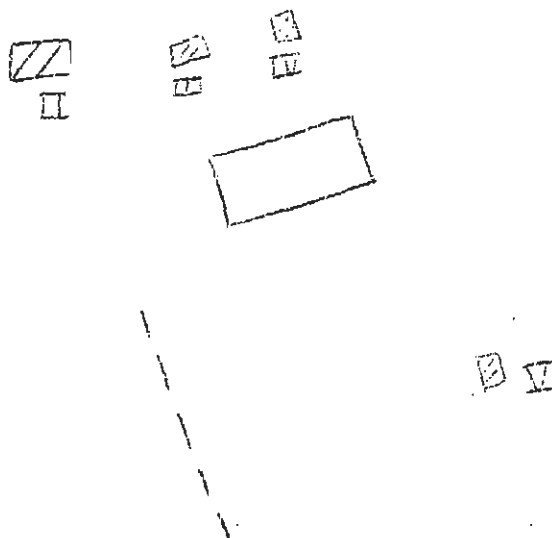

Kommun Arvika Församl. Älgå Datum 12/8

Fastighet Fröböl 1:45 III Film nr A 458

Gårdsnamn Karta 11 C 3 c

Anl. art torp/ sommarställe

Uppgiftslämnare Åtgärder erfordras

Litteratur stomme

Anteckn. fasad

..... taktäckn.

Hus nr	Husets funktion	Byggmtr	Fasad mtr	Färg	Taktäckn.	Int. bes.	Byggnadsår	Kommentar
I	bostad	T	SLP	FR	P GB	B	1800-50	
II	vedbod	B	-	FR	P Grå	U	1930-40	
III	loge	B	-	FR	P Grå	U	1930-40	
IV	lekstuga	B/T	-	FR	papp	U	1950-60	
V	jordkällare	S/Btg	-	-	-	B	1800-50	
VI								
VII								
VIII								
IX								
X								

Planskiss

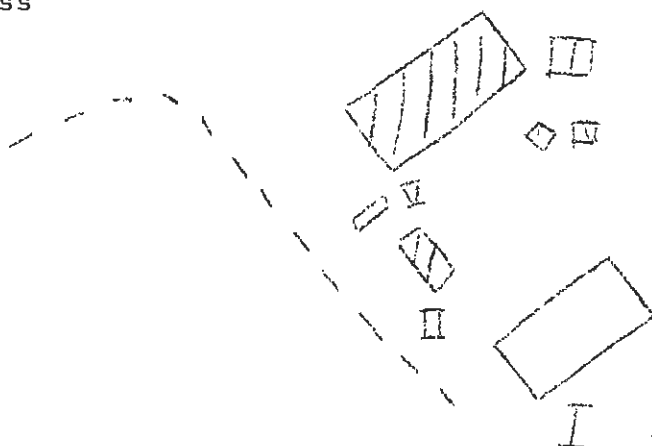

Kommun *Älvåra* Församl. *Älgå* Datum .. *12/8*

Fastighet *F. Öböl 1:47* Film nr .. *A 459*

Gårdsnamn Karta .. *11 C 3 c*

Anl. art *somarbost. / f.d. Baptistkapell*

Uppgiftslämnare Åtgärder erfordras

Litteratur stomme

Anteckn. fasad

..... taktäckn.

Hus nr	Husets funktion	Byggmtr	Fasad mtr	Färg	Taktäckn.	Int. bes.	Byggnadsår	Kommentar
I	bostad	T	rapp	V	2T	U	1933	
II	vedbod	B	-	FR	P Grå	U	1933	
III								
IV								
V								
VI								
VII								
VIII								
IX								
X								

Planskiss

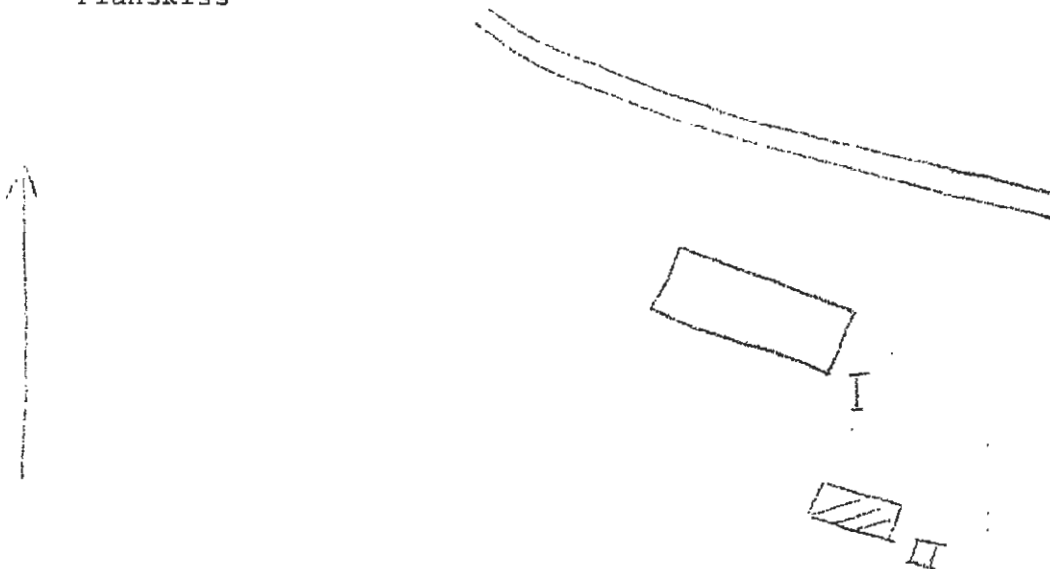

BYGGNAD SINVENTERING 1975

S-län

Kommun ARVIKA Församl. ÄLGÅ Datum 13/8

Fastighet Fröbol I:49 + I:45 Film nr A 507

Gårdsnamn Karta 11 C 3 c

Anl. art Egna hem _____

Uppgiftslämnare Åtgärder erfordras

Litteratur stomme

Anteckn. fasad

..... taktäckn.

Hus nr	Husets funktion	Byggmtr	Fasad mtr	Färg	Taktäckn.	Int. bes.	Byggnadsår	Kommentar
I	Boningshus	T	SLL	OG	2T		1930 -50	I:49
II	Vedbod	B	-	OG	P(x)		1930 -50	I:45
III								
IV								
V								
VI								
VII								
VIII								
IX								
X								

Planskiss

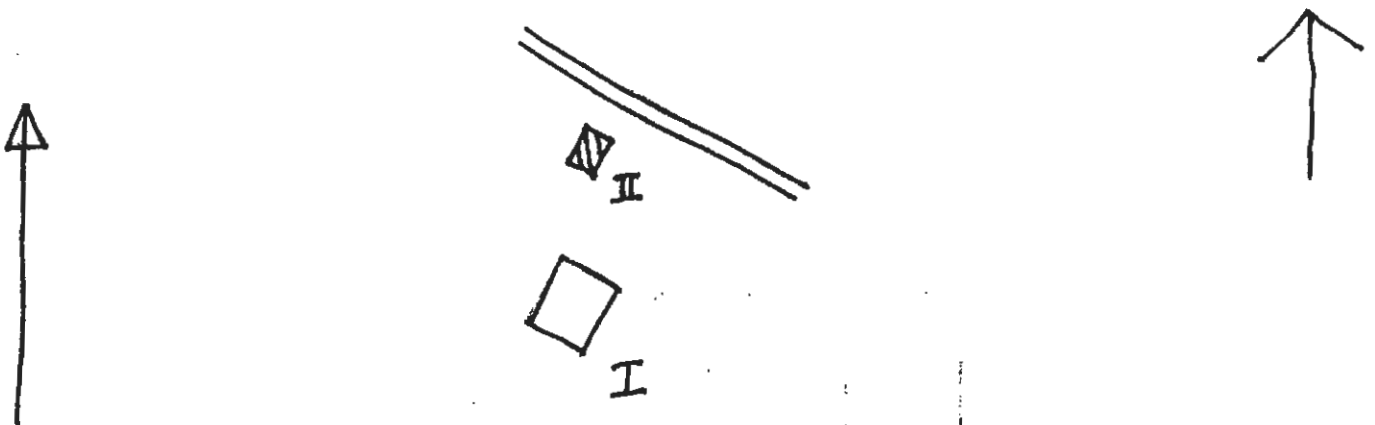

Kommun Arvika Församl. Kågå Datum 19/7
 Fastighet Fröbol 1:57 Film nr A 320
 Gårdsnamn Örsjötorp Karta 11 C 3 b
 Anl. art torp / sommarställe sedan 30 år.
 Uppgiftslämnare Åtgärder erfordras
 Litteratur stomme
 Anteckn. fasad
 taktäckn.

Hus nr	Husets funktion	Byggmtr	Fasad mtr	Färg	Taktäckn.	Int. bes.	Byggnads-år	Kommentar
I	bostad	T	SLL	FR	2T	X B	1825-75	
II	ladugård	T/B	-	FR	Et/P Grå	B	1825-75	
III	avträde	B	-	FR	papp	U	1952	
IV	bod	T	-	FR	P Grå	X	1825-75	
V	billstuga	T/B	B/SLL	FR	2T	X B	1875-1900	
VI								
VII								
VIII					III			
IX				IV				
X								

Planskiss

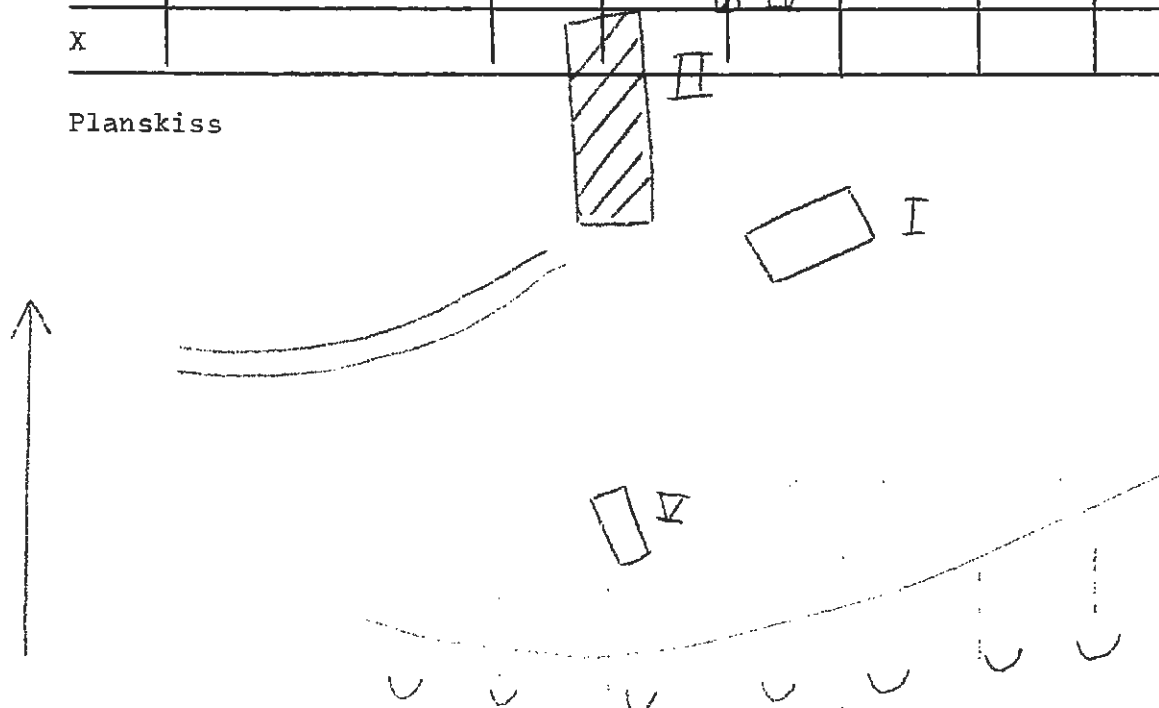

BYGGNADSINVENTERING 1975

S-län

Kommun ARVIKA Församl. ÄLGÅ Datum 12/8
 Fastighet Fröbol I:54 Film nr A 460
 Gårdsnamn Karta li C 3 c
 Anl. art Torp/sommarställe
 Uppgiftslämnare Åtgärder erfordras
 Litteratur stomme
 Anteckn. fasad
 taktäckn.

Hus nr	Husets funktion	Bygg- mtr	Fasad mtr	Färg	Tak- täckn.	Int. bes.	Byggnads- år	Kommentar
I	Bostad	T	SLÄ	FR	SK	B	1825-75	
II	Löa	B	-	(x)	P Grå	B	1910-30	
III								
IV								
V								
VI								
VII								
VIII								
IX								
X								

Planskiss

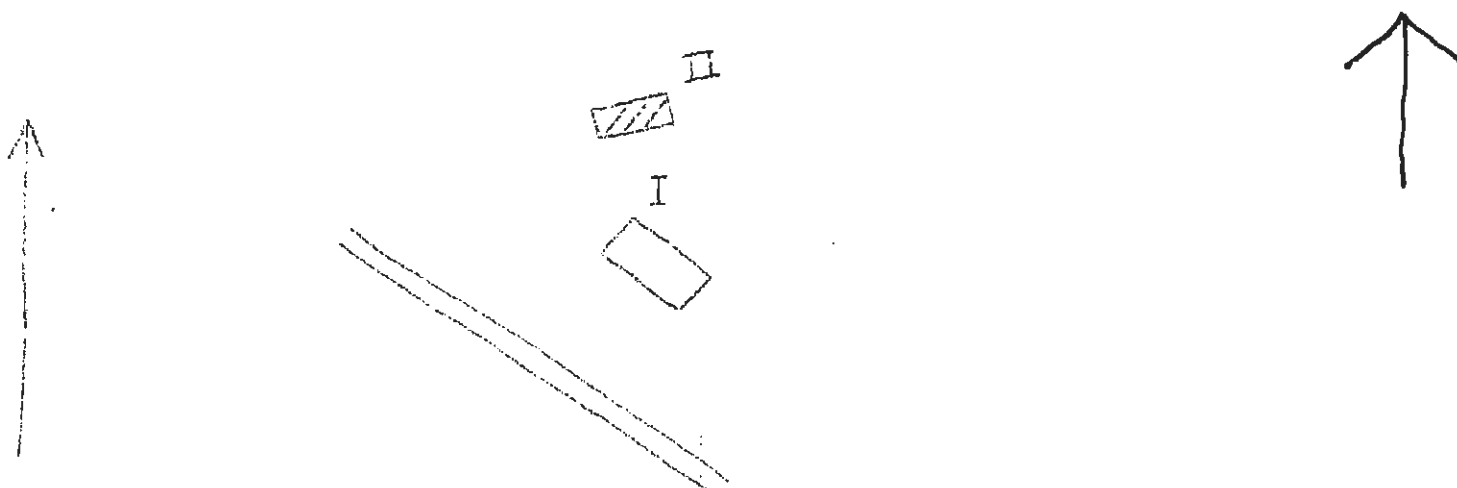

BYGGNADSVINVENTERING 1975

S-län RH

Kommun Arvika Församl. Älgå Datum 12/8
 Fastighet Fröbol 1:55 Film nr A 458
 Gårdsnamn Bräckan Karta 11 C 3 c
 Anl. art torp
 Uppgiftslämnare
 Litteratur
 Anteckn.

Åtgärder erfordras
 stomme
 fasad
 taktäckn.

Hus nr	Husets funktion	Byggmtr	Fasad mtr	Färg	Tak-täckn.	Int. bes.	Byggnads-år	Kommentar
I	bostad	T	SLL	FR	2T	B	1800-50	omb. 20-tv
II	jordkällare	S	-	-	papp	B	1800-50	
III	vedbod	B	-	FR	P Grå	U	1927	
IV	ladugård	T/B	-	FR	P Grå	U	1927	
V								
VI								
VII								
VIII								
IX								
X								

Planskiss

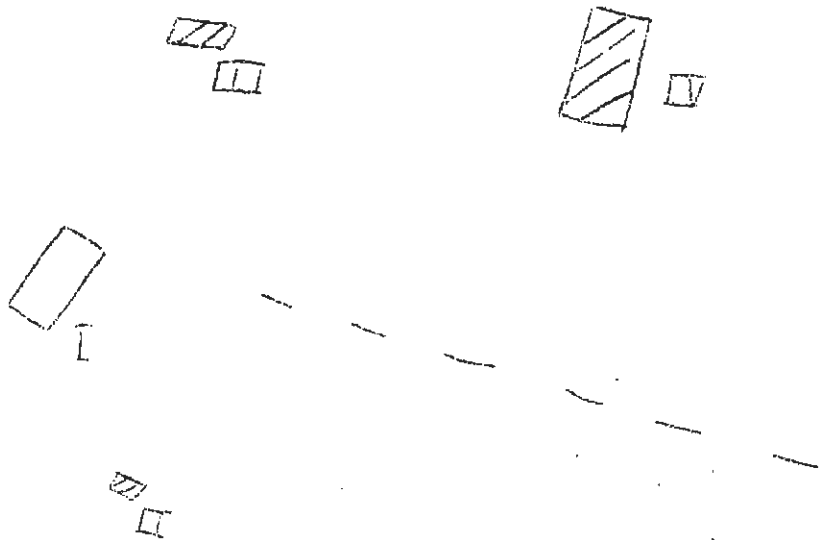

BYGGNADSVINVENTERING 1975

S-län RH

Kommun Arvika Församl. Älgå Datum 12/8
 Fastighet Bröhol 1:62 Film nr A 459
 Gårdsnamn Fryserud Karta 1103c
 Anl. art 1092
 Uppgiftslämnare
 Litteratur
 Anteckn.
 Åtgärder erfordras
 stomme
 fasad
 taktäckn.

Hus nr	Husets funktion	Byggmtr	Fasad mtr	Färg	Taktäckn.	Int. bes.	Byggnads-år	Kommentar
I	bostad	T	SLL	FA	P Grå	3	1825-75	panel pålagd 1904
II	bod	B	-	FR	P Grå	U	1944	
III	bod	B	-	FR	P Grå	U	1924	
IV	vedbod	B	-	FR	P Grå	U	1924	
V	garage	B	-	FR	P Grå	U	1955	
VI	källare	B	-	FR	P Grå		1924	
VII								
VIII								
IX								
X								

Planskiss

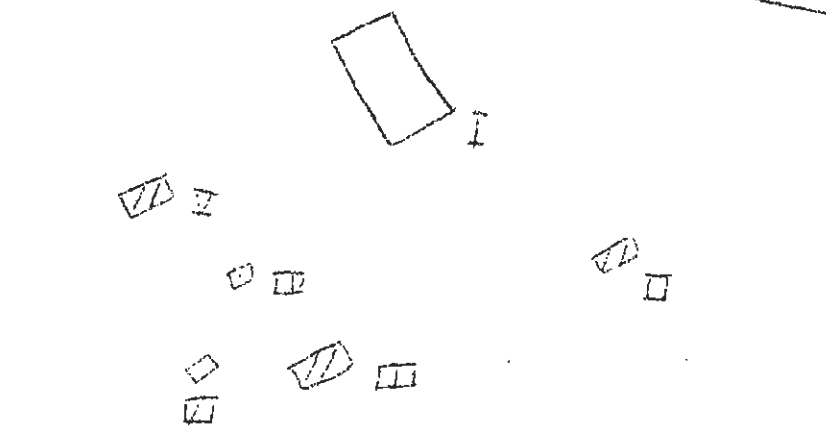

BYGGNAD SINVENTERING 1975

S-län

Kommun ARVIKA Församl. ÄIGA Datum 13/8
 Fastighet Fröbol I:71 Film nr A 507
 Gårdsnamn Karta 11 0 3 c
 Anl. art Bostad
 Uppgiftslämnare Åtgärder erfordras
 Litteratur stomme
 Anteckn. fasad
 taktäckn.

Hus nr	Husets funktion	Byggmtr	Fasad mtr	Färg	Taktäckn.	Int. bes.	Byggnadsår	Kommentar
I	Bostad	T	StockP	PR	SK	B	1890-1910	
II	Vedbod	B	-	FR	P Grå	B	1890-1910	
III	Jordkällare	S	-	(x)	-		1890-1910	
IV								
V								
VI								
VII								
VIII								
IX								
X								

Planskiss

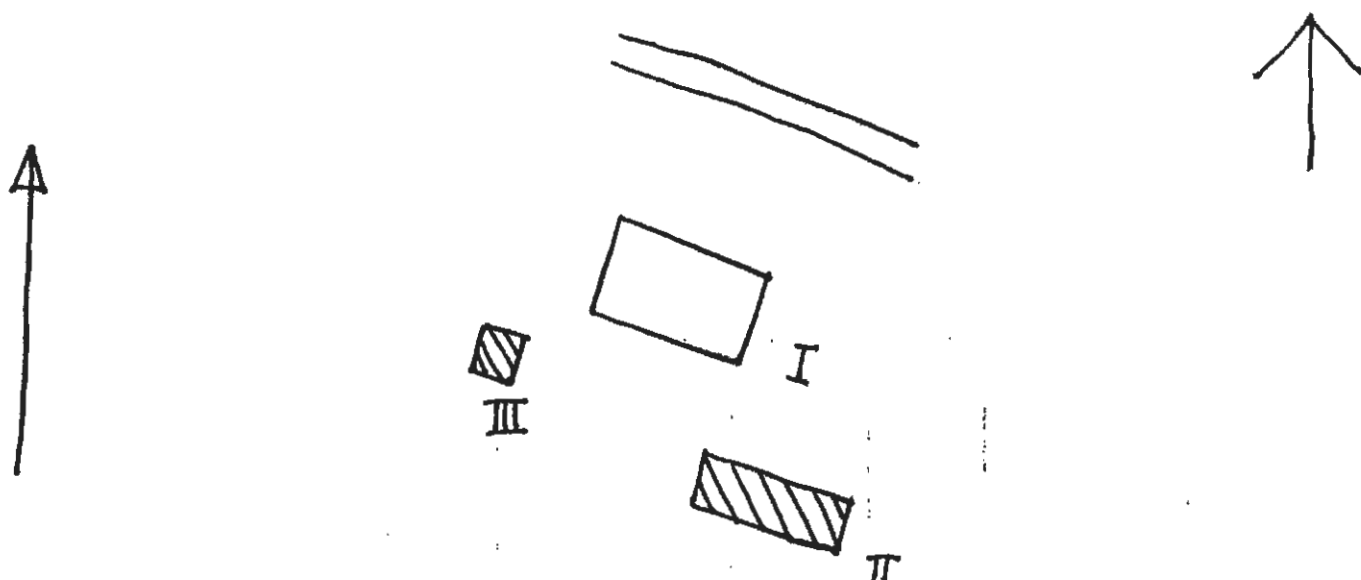

BYGGNAD SINVENTERING 1975

S-län RH

Kommun Arvika Församl. Älgå Datum 19/7
 Fastighet Fröbo 1:72 IV Film nr A 320
 Gårdsnamn "Anna Majas" stuga Karta 11 C 3 b
 Anl. art torp
 Uppgiftslämnare
 Litteratur
 Anteckn.

Åtgärder erfordras
 stomme
 fasad
 taktäckn.

Hus nr	Husets funktion	Byggmtr	Fasad mtr	Färg	Taktäckn.	Int. bes.	Byggnadsår	Kommentar
I	bostad	T	SSP	FR	P Grå	B	1825-75	
II								
III								
IV								
V								
VI								
VII								
VIII								
IX								
X								

Planskiss



BYGGNADSVINVENTERING 1975

S-län

Kommun ÄRVIKRA..... Församl. ÄLGÅ..... Datum 12/8.....
 Fastighet FrUbod 2:3 II..... Film nr A 460.....
 Gårdsnamn Karta 11 C 3 e.....
 Anl. art Bostad/P.d. Älderdomshem.....
 Uppgiftslämnare Åtgärder erfordras
 Litteratur stomme
 Anteckn. Enl. uppgift nyttjad som Älderdomshem tom början av..... fasad
 taktäckn.

1960 Numera bostad, 4 lägenheter.

Hus nr	Husets funktion	Byggmtr	Fasad mtr	Färg	Taktäckn.	Int. bes.	Byggnadsår	Kommentar
I	Bostad	T	Slp	FR	SK	B	1875-1900	
II	Bostad	T	Slp	FR	PS	B	1875-1900	
III	Garage	B	-	-	P Grå	B	1960-70	
IV	Loge/Vedbod	B	-	FR	P Grå	B	1910-40	
V	Svinhus	Tg	Slät	V	SK	B	1900-20	
VI	ledugård	Tg/B	Slät/-	V/FR	P Grå	B	1910-40	
VII	Stolpbod	T	-	FR	SK	B	1875-1900	
VIII	Pumphus	Btg	Slät	V	P Grå	B	1950-60	
IX								
X								

Planskiss

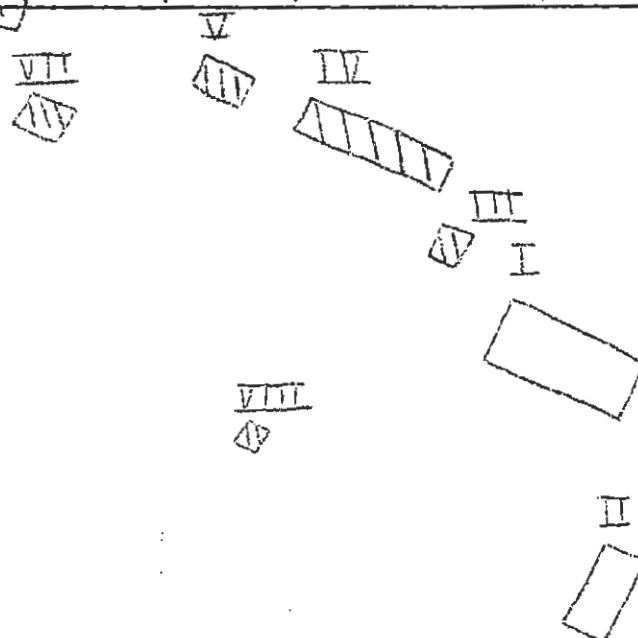

BYGGNAD SINVENTERING 1975

S-län RH

Kommun Arvika Församl. Älgå Datum 31/7
 Fastighet Glassnäs 1:14 Film nr A 359
 Gårdsnamn Vårdalen Karta 11 C 2 a
 Anl. art torp/sommarställe
 Uppgiftslämnare
 Litteratur
 Anteckn.
 Åtgärder erfordras
 stomme
 fasad
 taktäckn.

Hus nr	Husets funktion	Byggmtr	Fasad mtr	Färg	Taktäckn.	Int. bes.	Byggnadsår	Kommentar
I	bostad	T	S/L	FR	P Gö	B	1880-1910	
II	bod	T	S/L/SSP	FR	PR	B	1880-1910	
III	badugård	B/T	SSP	FR	P Grå/stick	B	1900-30	
IV	vedbod	B	-	FR	P Grå	B	1900-30	
V								
VI								
VII								
VIII								
IX								
X								

Planskiss

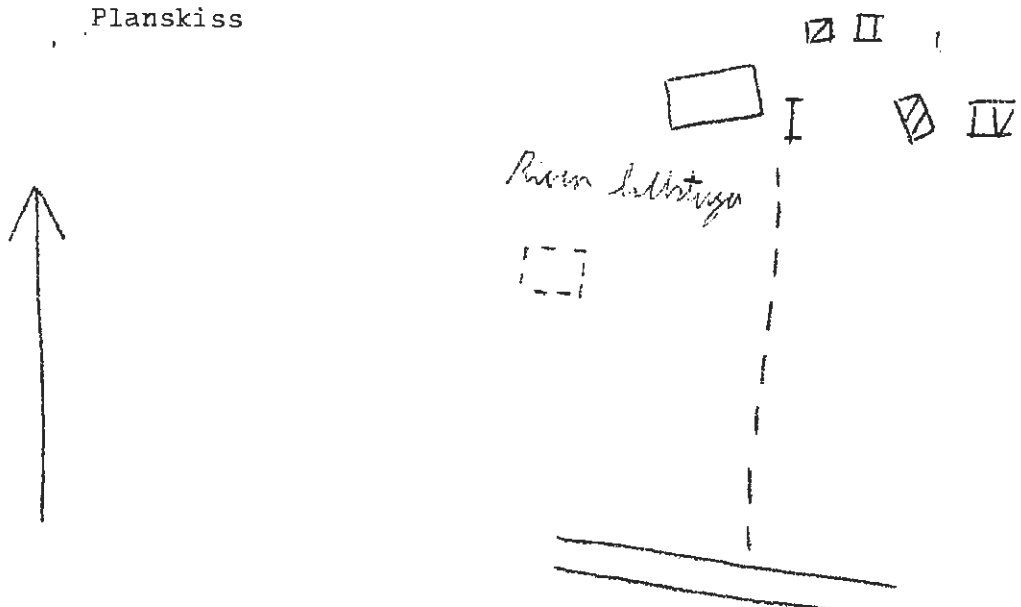

Kommun Arvika Församl. Klga Datum 31/7
 Fastighet Glassnäs 1:19 Film nr A 360
 Gårdsnamn Gladåker Karta 11 C 1 a
 Anl. art torp/sommarställe
 Uppgiftslämnare
 Litteratur
 Anteckn.

Åtgärder erfordras
 stomme
 fasad
 taktäckn.

Hus nr	Husets funktion	Byggmtr	Fasad mtr	Färg	Taktäckn.	Int. bes.	Byggnadsår	Kommentar
I	bostad	T	SLL	FR	SK/Et	B	1880-1910	
II	stolpbod	T	-	FR	Et	B	1875-1900	
III	loge/småfåhus	B	-	FR	stick	B	1875-1900	
IV	ladugård	R/T	SSP	FR	stick	B	1900-30	
V								
VI								
VII								
VIII								
IX								
X								

Planskiss

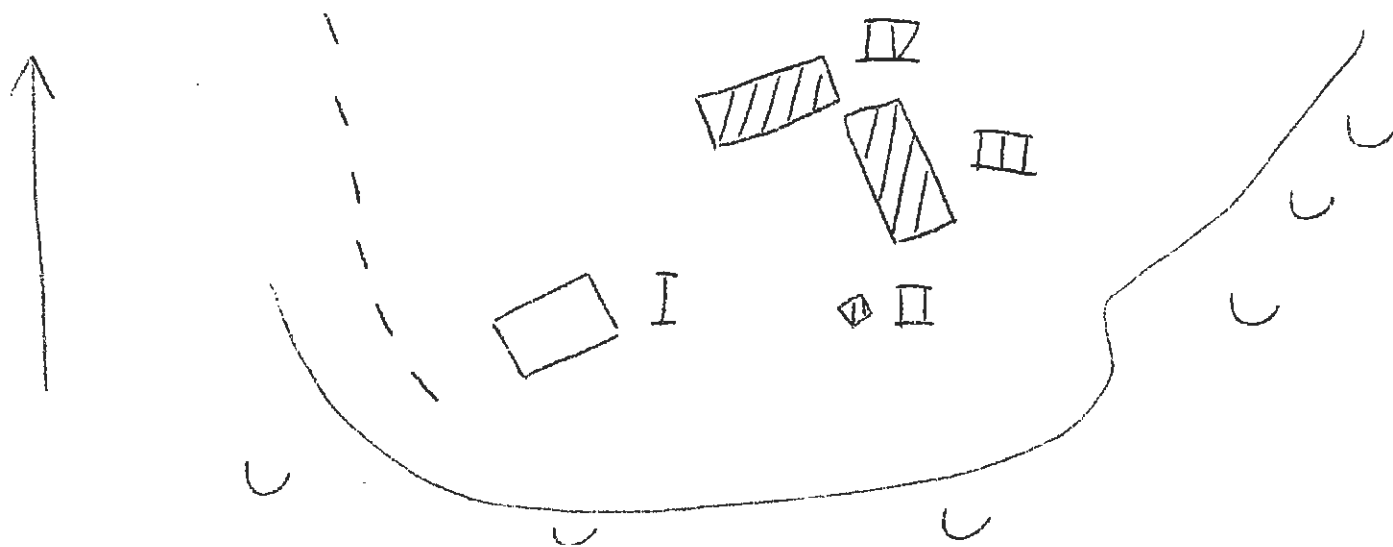

BYGGNAD SINVENTERING 1975

S-län RH

Kommun Arvika Församl. Älgå Datum 30/7
 Fastighet Glassnäs 1:19 Film nr A 359
 Gårdsnamn Håggetorp Karta 11 C 2 a
 Anl. art torp/sommarställe, /Billerud
 Uppgiftslämnare Åtgärder erfordras
 Litteratur stomme
 Anteckn. fasad
 taktäckn.

Hus nr	Husets funktion	Byggmtr	Fasad mtr	Färg	Taktäckn.	Int. bes.	Byggnads-år	Kommentar
I	bostad	T	SLL	FR	2T	B	1910-30	
II	jordkällare	S/Btg	-	-	Et	B	1910-30	
III	lillstuga	B	-	FR	Et	B	1910-30	tid. bod
IV	ladugård	B/KS	slät	FR/V	Et	B	1910-30	
V	vedbod/vagnskjul	B	-	FR	Et	B	1910-30	
VI	bastu	B	-	FR	papp	B	1910-30	
VII								
VIII								
IX			II	I				
X								

Planskiss

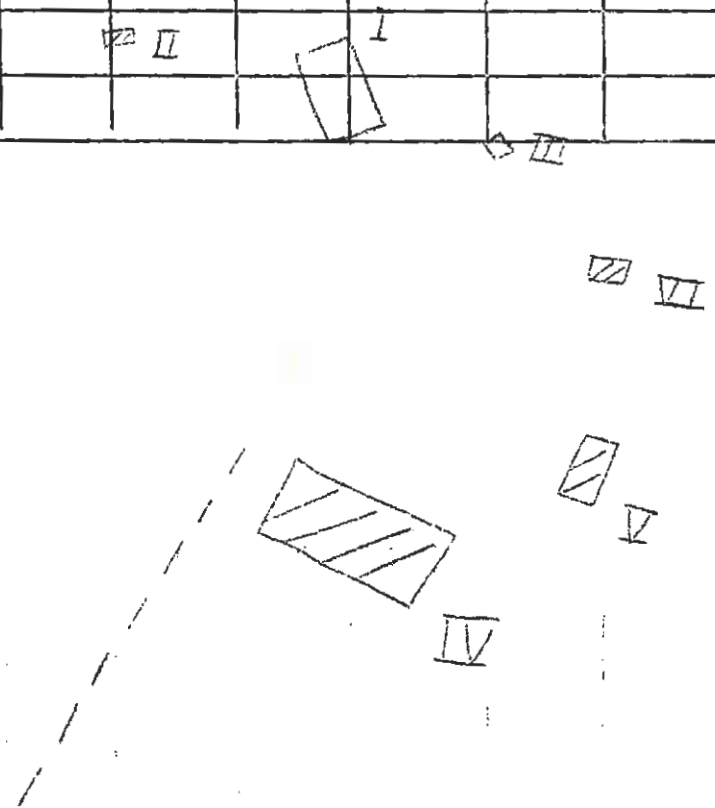

BYGGNAD SINVENTERING 1975

S-län RH

Kommun Arvika Församl. Älgå Datum .. 31/7

Fastighet Glassnäs 1:19 Film nr A 359

Gårdsnamn Vårdalen Karta .. 11 C 2 a

Anl. art tidigare skogsvaktarboställe / Sommarställe

Uppgiftslämnare Åtgärder erfordras

Litteratur stomme

Anteckn. fasad

..... taktäckn.

Hus nr	Husets funktion	Byggmtr	Fasad mtr	Färg	Taktäckn.	Int. bes.	Byggnadsår	Kommentar
I	bostad	T	SSP	FR	2T	B	1900-20	ombyggd
II	stolpbod	T	SSP	FR	2T	B	1900-20	
III	ladugård	Tg/B	slät	V/FR	Et	U	1941	
IV	svinhus	T	-	FR	2T	B	1900-20	
V	jordkällare	S	-	-	Et	B	1900-20	
VI	vedbod	B	-	FR	2T	B	1900-20	
VII	fårhus	T	SSP	-	papp	B	1850-1900	
VIII								
IX								
X								

Planskiss

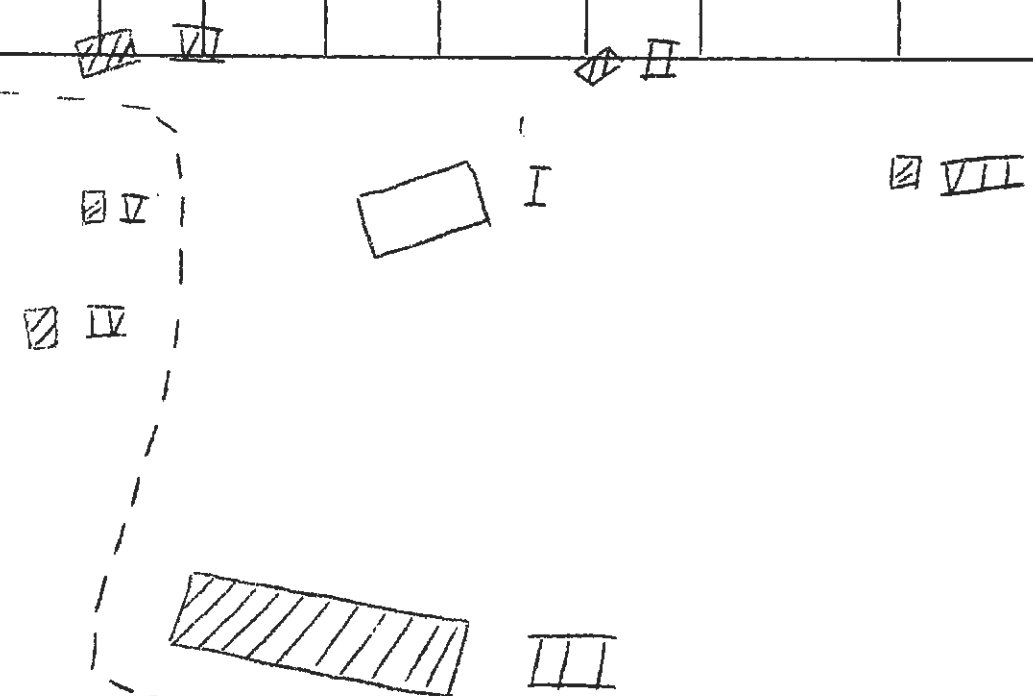

BYGGNAD SINVENTERING 1975

S-län RH

Kommun Arvika Församl. Älgå Datum .. 31/7

Fastighet Glassnäs 1:19 Film nr A 360

Gårdsnamn Vår lalen Karta .. 11 C 2 a

Anl. art skogsarbetsanförläggning
 Uppgiftslämnare
 Litteratur
 Anteckn.

Åtgärder erfordras
 stomme
 fasad
 taktäckn.

Hus nr	Husets funktion	Bygg- mtr	Fasad mtr	Färg	Tak- täckn.	Int. bes.	Byggnads- år	Kommentar
I	bostad	T	St.L	FR	2T	U	1950-55	
II	vedbod	B	-	FR	Et	B	1950-55	
III	stall	T/B	-	FR	Et	B	1900-30	
IV								
V								
VI								
VII								
VIII								
IX								
X								

Planskiss

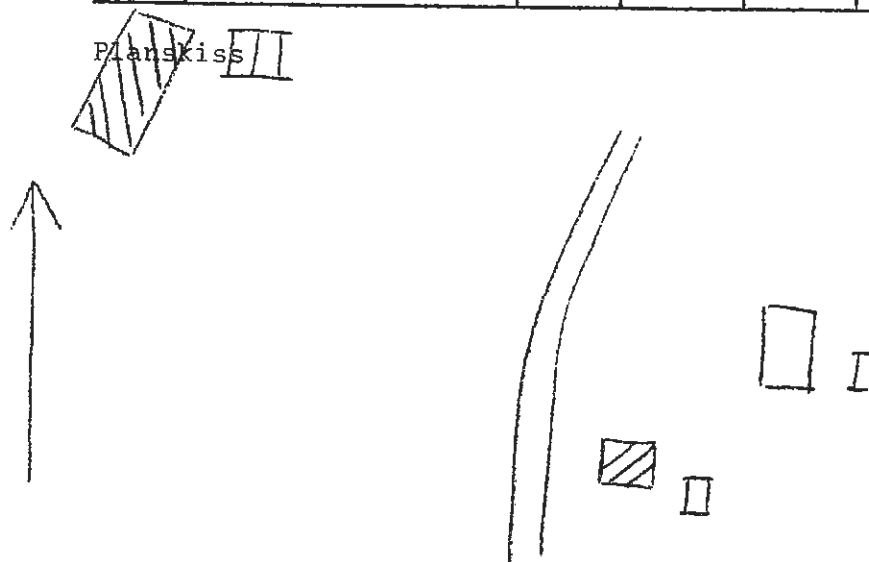

Kommun Arvika Församl. Älgå Datum 29/7

Fastighet Glassnäs 1:19 Film nr A 352 53

Gårdsnamn Övre Glassnäs Karta 11 C 2 a

Anl. art torp

Uppgiftslämnare

Litteratur

Anteckn.

Åtgärder erfordras
stomme
fasad
taktäckn.

Hus nr	Husets funktion	Bygg- mtr	Fasad mtr	Färg	Tak- täckn.	Int. bes.	Byggnads- år	Kommentar
I	bostad	T	SLL	FR	SK		1875-1900	ombyggd 1900- 2 ggr
II	ladugård	Btg/B	-	FR	2T	U	1932	
III	vedbod	B	-	FR	PGrå	U	1928	
IV	stolpbod	T	SLL	FR	Et	U	1928	
V	svinhus	T	-	-	stick	U	1928	
VI	garage	B	-	FR	Br	U	1932	
VII								
VIII								
IX								
X								

Planskiss

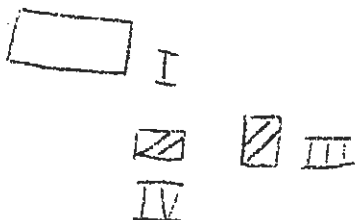

BYGGNADSVINVENTERING 1975

S-län RH

Kommun Arvika Församl. Älgå Datum 29/7

Fastighet Glännäs 1:19 (Glassnäs) Film nr 11 C 2 a

Gårdsnamn Nedre Glännäs (Glassnäs) Karta A 352

Anl. art torp

Uppgiftslämnare

Litteratur

Anteckn.

Åtgärder erfordras
stomme
fasad
taktäckn.

Hus nr	Husets funktion	Byggmtr	Fasad mtr	Färg	Taktäckn.	Int. bes.	Byggnadsår	Kommentar
I	bostad	T	SLL	FR	SK	B	1875-1900	ombyggt
II	källare	B	-	FR	Et	B	1900-40	förfallen
III	vedbod	B	-	FR	Et	B	1900-40	
IV	stolpbod	T	SLL	FR	Et	B	1850-1900	
V	ladugård	Btg/B	-	FR	Et	B	1930-50	
VI	bostad	T	SLL/SSP	FR	SK	B	1875-1900	
VII	avträde	B	-	FR	papp	B	1940-50	
VIII								
IX								
X								

Planskiss

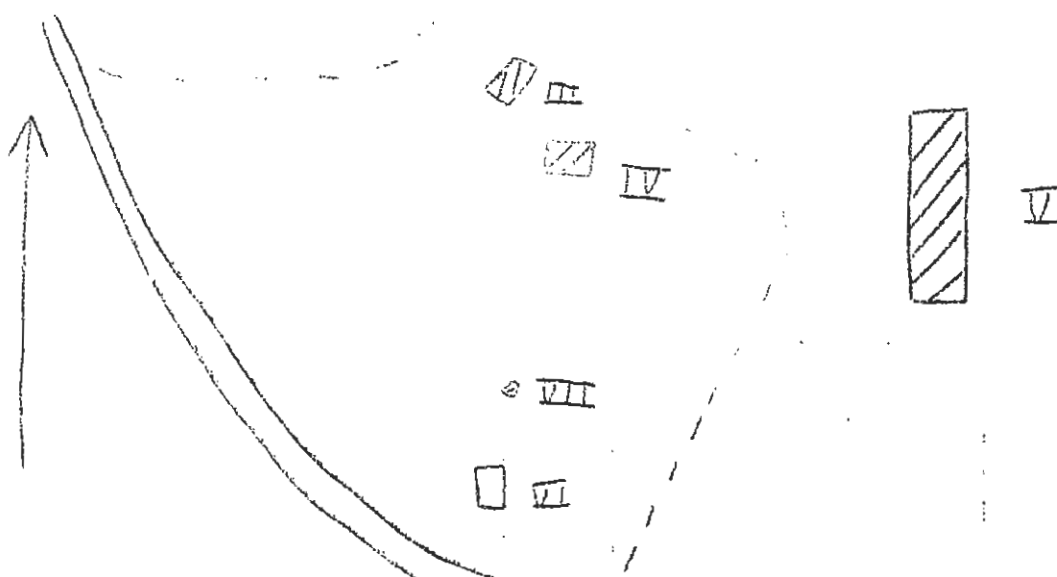

Kommun Arvika Församl. Älgå Datum 5/8

Fastighet Grindsbol 1:1 Film nr A 369

Gårdsnamn Grindsbols gård Karta 11 C 2 d

Anl. art bondgård

Uppgiftslämnare Åtgärder erfordras

Litteratur stomme

Anteckn. fasad

..... taktäckn.

Hus nr	Husets funktion	Bygg- mtr	Fasad mtr	Färg	Tak- täckn.	Int. bes.	Byggnads- år	Kommentar
I	bostad	T	rapp	V	SK	B	1725-1825	reverterad 1924
II	bostad	T	SL	OV	SK	B	1900-20	omb. 1954
III	billstuga	T	SL	FR	SK	B	1825-75	
IV	garage	B	-	FR	P G8	B	1940-60	
V	smedja	T	-	FR	P G8	B	1875-1900	
VI	maskinhall	P	-	G8	P G8	U	1967	
VII	svinstall	Tg	slät	V	ET	U	1919	
VIII	svinstall	KS	slät	V	PS	U	1970	
IX	svinstall	KS	slät	V	PS	U	1974	
X	fodercentral	P	P	S	PS	U	1971	

Planskiss

XI magasin T SL FR SK B 1900-20

XII badstuga T - FR P G8 B 1825-75
(flyttad från annan plats)



IV

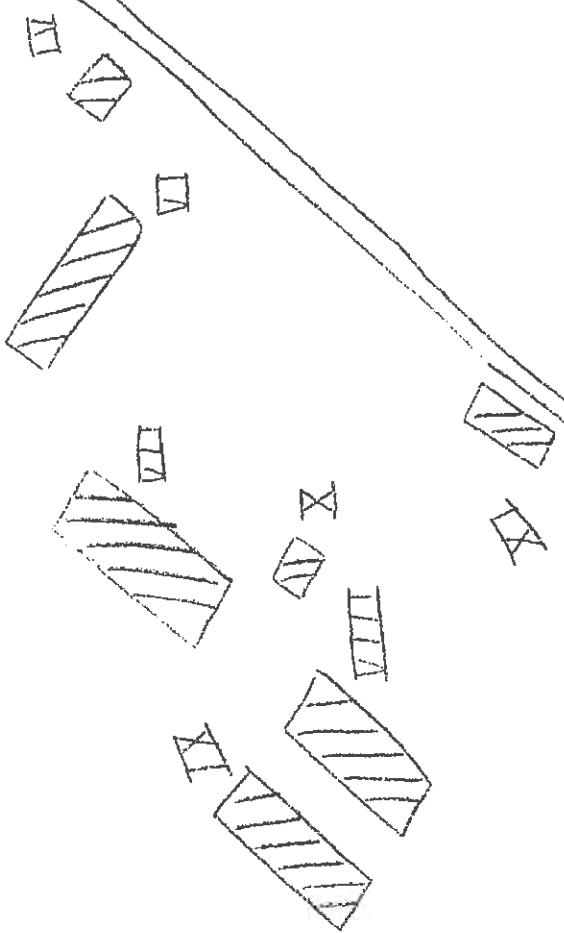
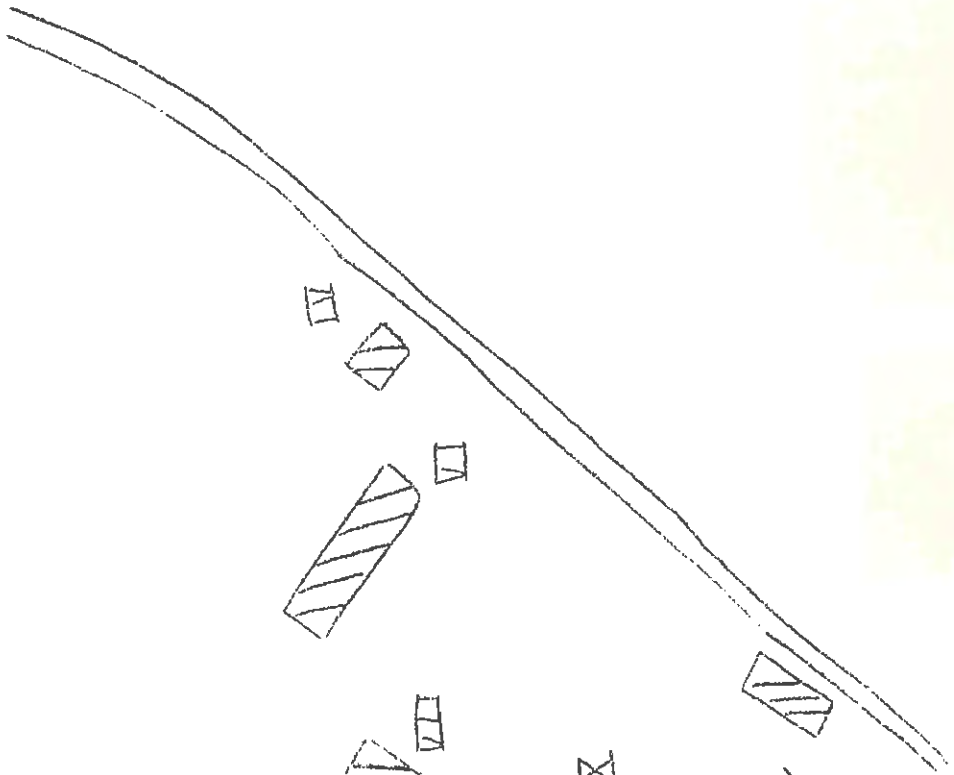

XII

G

BYGGNAD SINVENTERING 1975

S-län RH

Kommun Arvika Församl. Älgå Datum 1/8

Fastighet Grindsbol 1:1 Film nr A 362

Gårdsnamn Bostället Karta 11 C 2 d

Anl. art torp/P.d. knekttorp
 Uppgiftslämnare
 Litteratur
 Anteckn.

Åtgärder erfordras
 stomme
 fasad
 taktäckn.

Hus nr	Husets funktion	Byggmtr	Fasad mtr	Färg	Taktäckn.	Int. bes.	Byggnadsår	Kommentar
I	bostad	T	SLL/PFV	FR	SK	B	1920-30	äldre stomme
II	vedbod/avträde	B	-	FR	papp	B	1920-30	
III								
IV								
V								
VI								
VII								
VIII								
IX								
X								

Planskiss

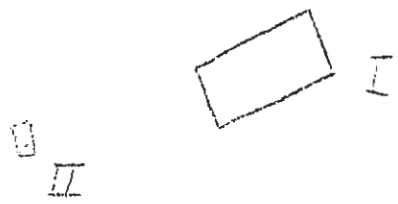

BYGGNADSVINVENTERING 1975

S-län KH

Kommun Arvika Församl. Älgå Datum 1/8

Fastighet Grindsbol 1:3 Film nr A 363

Gårdsnamn Karta 11 C 2 d

Anl. art lärarbostad Åtgärder erfordras

Uppgiftslämnare stomme

Litteratur fasad

Anteckn. taktäckn.

Hus nr	Husets funktion	Byggmtr	Fasad mtr	Färg	Taktäckn.	Int. bes.	Byggnadsår	Kommentar
I	bostad	T	SLL/PFV	FR	SK	U	1924	
II	vedbod/avträde	B	-	FR	Et	U	1924	
III								
IV								
V								
VI								
VII								
VIII								
IX								
X								

Planskiss

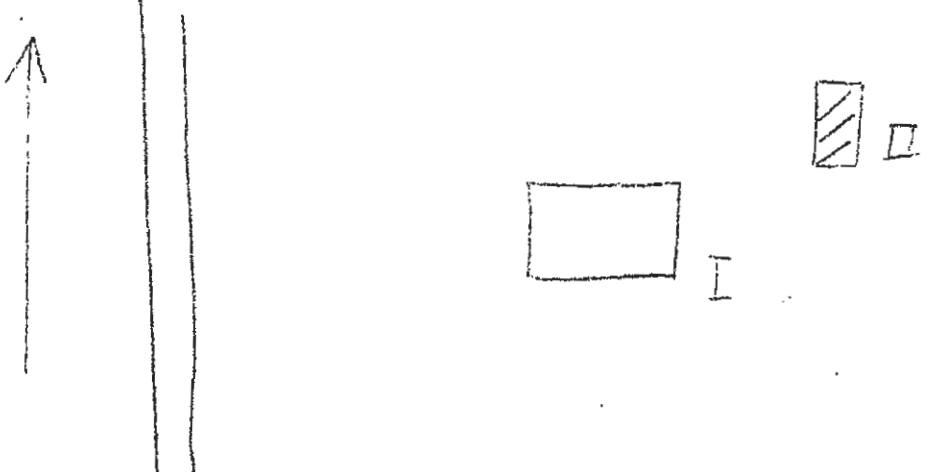

BYGGNADSINVENTERING 1975

S-län NH

Kommun Arvika Församl. Älgå Datum 1/8
 Fastighet Grindsbol 1:4 Film nr A 364
 Gårdsnamn Karta 1) C 2 d
 Anl. art skolbyggnad f.d./godtemplarlokal
 Uppgiftslämnare Åtgärder erfordras
 Litteratur stomme
 Anteckn. fasad
 taktäckn.

Hus nr	Husets funktion	Byggmtr	Fasad mtr	Färg	Taktäckn.	Int. bes.	Byggnads-år	Kommentar
I	godtemplarlokal	T	St.L	FR	2T/PC8	U	1890-1900 1925	
II	vedbod/avträde	B	-	FR	P Grå	B	1920-30	
III	garage	B	-	FR	papp/P Grå	B	1955-65	
IV								
V								
VI								
VII								
VIII								
IX								
X								

Planskiss



Kommun Arvika Församl. Älgå Datum 21/7

Fastighet Gränsjön 1:13 Film nr A 321, 322

Gårdsnamn Ormängen Karta 11 C 3 a

Anl. art torp/sommarställe

Uppgiftslämnare

Litteratur

Anteckn.

Åtgärder erfordras
 stomme
 fasad
 taktäckn.

Hus nr	Husets funktion	Byggmtr	Fasad mtr	Färg	Taktäckn.	Int. bes.	Byggnadsår	Kommentar
I	bostad	T	StL	FR	P Grå	B	1880-1900	
II	avträde	B	-	FR	P Grå	B	1900-30	
III	fårhus	T	-	-	P Grå	B	1825-75	
IV								
V								
VI								
VII								
VIII								
IX								
X								

Planskiss

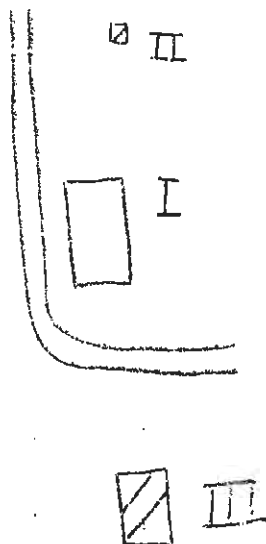

BYGGNAD SINVENTERING 1975

S-lär RH

Kommun Arvika Församl. Älgå Datum 30/7
 Fastighet Gränsjön 1:18 Film nr A 357
 Gårdsnamn Vassmyren Karta 11 C 3 a
 Anl. art Ödehus
 Uppgiftslämnare
 Litteratur
 Anteckn. huset förfallett
 Åtgärder erfordras
 stomme
 fasad
 taktäckn.

Hus nr	Husets funktion	Byggmtr	Fasad mtr	Färg	Taktäckn.	Int. bes.	Byggnadsår	Kommentar
I	Bostad	T	CL	-	SK	B	1875-1900	
II								
III								
IV								
V								
VI								
VII								
VIII								
IX								
X								

Flanskiss

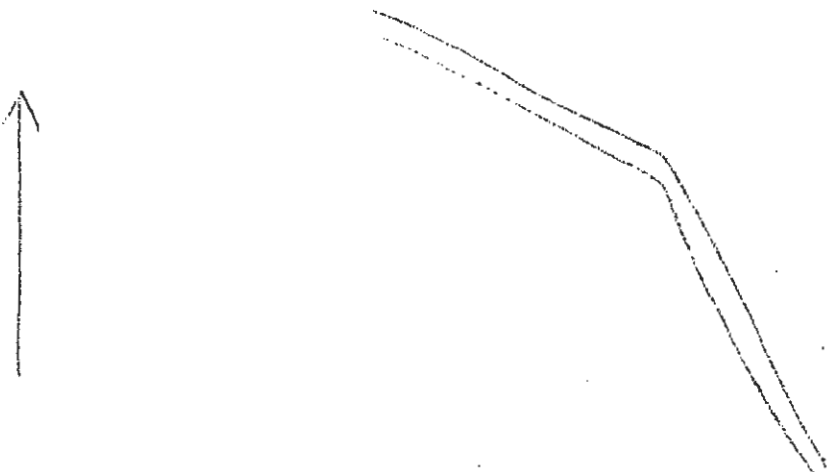

Kommun Arvika Församl. Algå Datum 18/7

Fastighet Grönsjön 1:27 Film nr A 319

Gårdsnamn Nystugan Karta 11 C 3 a

Anl. art bondgård

Uppgiftslämnare

Litteratur

Anteckn. obebott

Åtgärder erfordras
 stomme
 fasad
 taktäckn.

Hus nr	Husets funktion	Byggmtr	Fasad mtr	Färg	Tak-täckn.	Int. bes.	Byggnads-år	Kommentar
I	bostad	T	SLL	FR	SK		1875-1900	B
II	loftbod	T	-	FR	PGrå		1825-75	B
III	lillstuga	T	SLL	FR	PGrå		1850-1900	
IV	vedbod/avträde	B	-	FR	PGrå		1875-1925	B
V	jordkällare	S	-	-	PGrå		1875-1925	B
VI	ladugård	T/B	-	FR	PGrå		1900-25	B
VII	lekstuga	B	-	FR	PGrå		1930-50	B
VIII								
IX								
X								

Planskiss

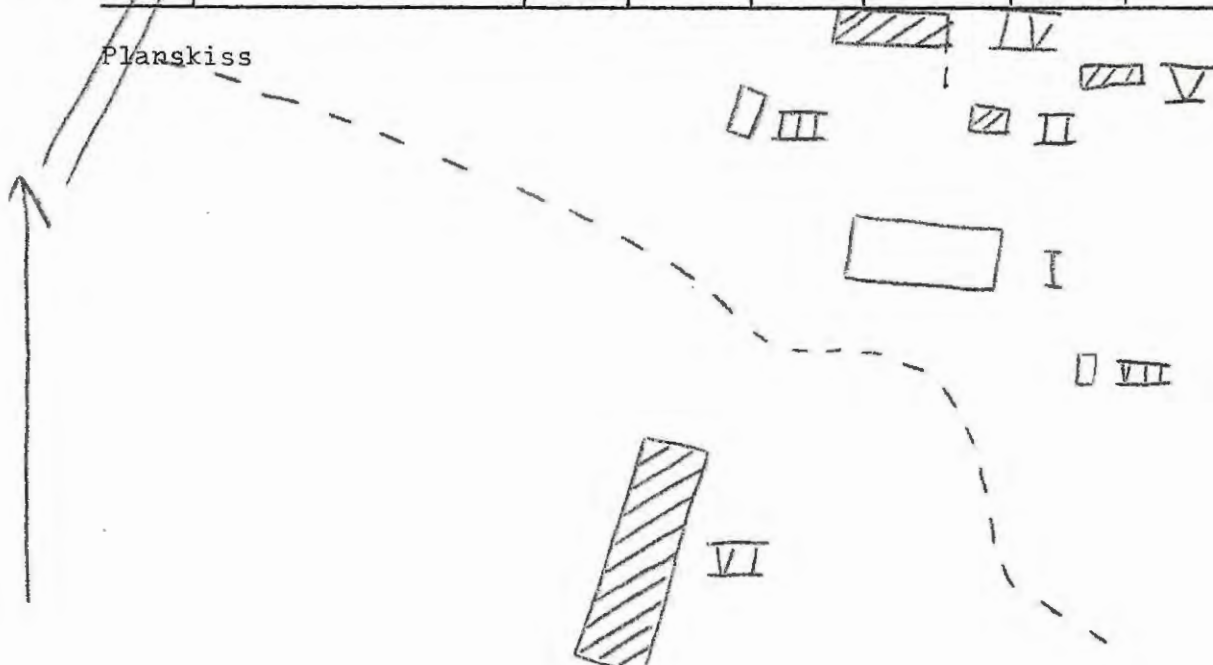

BYGGNAD SINVENTERING 1975

S-län RH

Kommun Arvika Församl. Älgå Datum 19/7

Fastighet Gränsjön 1:30 A II Film nr A 320, 321

Gårdsnamn Östra Tomta Karta 11 C 3 a

Anl. art bondgård

Uppgiftslämnare

Litteratur

Anteckn.

Åtgärder erfordras
 stomme
 fasad
 taktäckn.

Hus nr	Husets funktion	Byggmtr	Fasad mtr	Färg	Taktäckn.	Int. bes.	Byggnadsår	Kommentar
I	bostad	T	SLP	FR	SK	U	1848	
II	ladugård	T	-	FR	P Grå	B	1825-75	
III	stolpbod	T	-	FR	P Grå	B	1825-75	
IV	vedbod	B/T	-	FR	P Grå	B	1825-75	
V	jordkällare	S	-	-	P/papp	B	1850-1900	
VI	avträde	T	-	FR	papp	U	1850	
VII	lekstuga	B	-	FR	P Grå	B	1930-50	
VIII	svinhus	T	-	FR	P	B	1900-30	
IX	källare	S/T	-	-	P Grå	B	1900-30	
X	murrest av smedja, riven		1965-66					

Planskiss

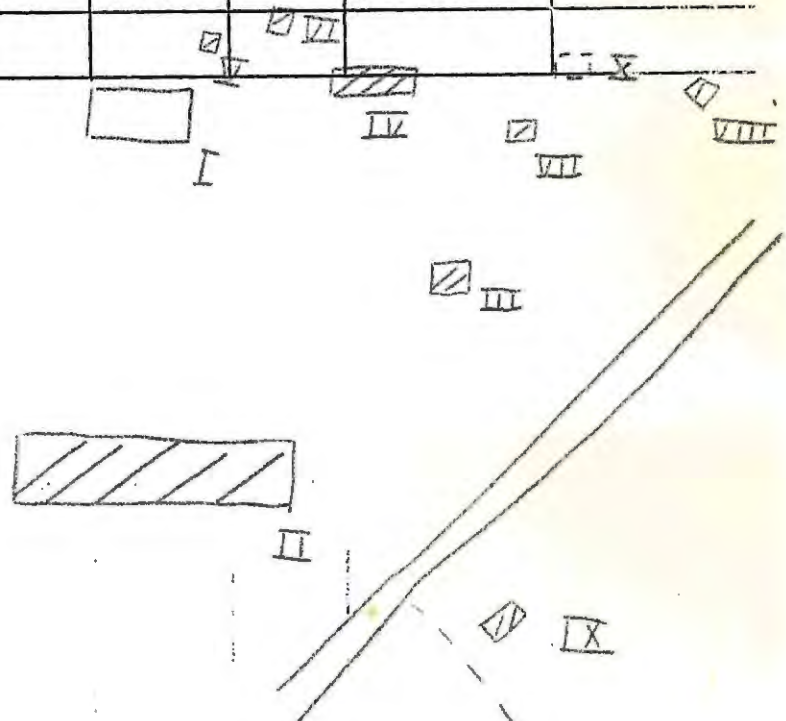

BYGGNADSVINVENTERING 1975

S-län RH

Kommun Arvika Församl. Älgå Datum 19/7
 Fastighet Gränsjön 1:32 II Film nr A 321
 Gårdsnamn Rosenkullen Karta II C 3 a
 Anl. art torp
 Uppgiftslämnare Åtgärder erfordras
 Litteratur stomme
 Anteckn. fasad
 taktäckn.

Hus nr	Husets funktion	Byggmtr	Fasad mtr	Färg	Taktäckn.	Int. bes.	Byggnadsår	Kommentar
I	bostad	T	B	FR	P Grå	B	1880-1900	
II	avträde	B/maschit		FR	P Grå	B	1960-70	
III								
IV								
V								
VI								
VII								
VIII								
IX								
X								

Planskiss

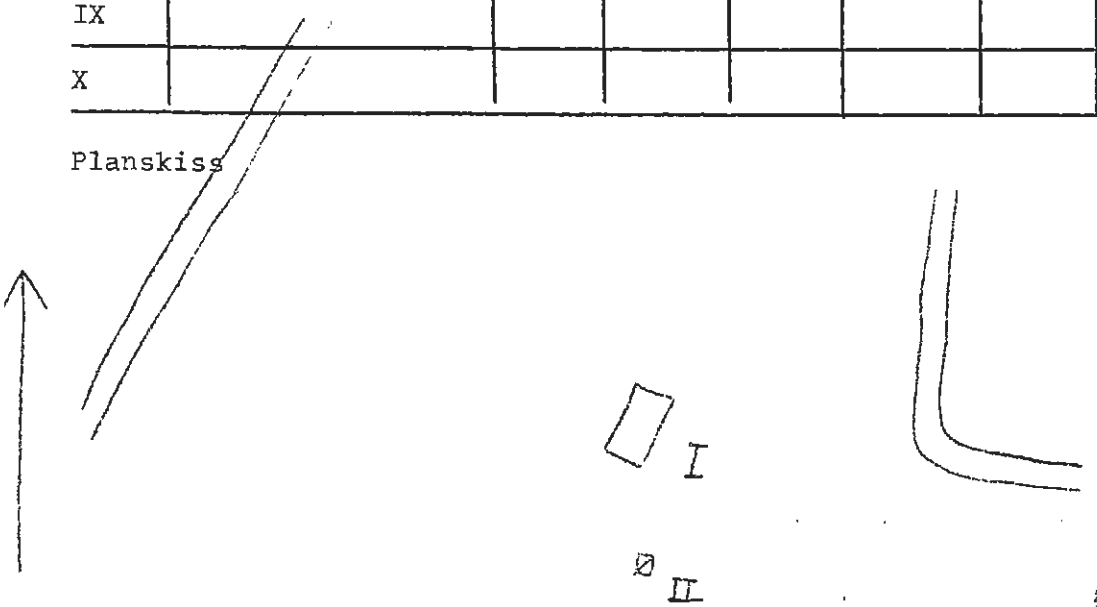

BYGGNADSVINVENTERING 1975

S-län RH

Kommun Arvika Församl. Älgå Datum 21/7
 Fastighet Gränsjön 1:50 III Film nr A 322
 Gårdsnamn Sättern Karta 11 C 3 a
 Anl. art torp/ öde
 Uppgiftslämnare
 Litteratur
 Anteckn. anläggningen under förfall
 Åtgärder erfordras
 stomme
 fasad
 taktäckn.

Hus nr	Husets funktion	Bygg- mtr	Fasad mtr	Färg	Tak- täckn.	Int. bes.	Byggnads- år	Kommentar
I	bostad	T/B	SIL	FR	Et	B	1880-1900	
II	ladugård	T/B	-	FR	stick	B	1880-1900	
III	hönshus	B	-	-	-	B	1900-20	förfallet
IV								
V								
VI								
VII								
VIII								
IX								
X								

Planskiss

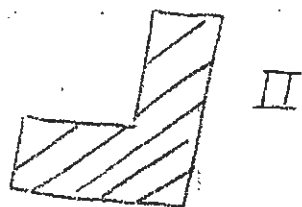

BYGGNAD SINVENTERING 1975

S-län *RH*

Kommun Arvika Församl. ¹¹ Algå Datum 18/7
 Fastighet Grönssjön 1:56 Film nr A 319
 Gårdsnamn Karta 11 C 3 a
 Anl. art missionshus
 Uppgiftslämnare
 Litteratur
 Anteckn.

Åtgärder erfordras
 stomme
 fasad
 taktäckn.

Hus nr	Husets funktion	Byggmtr	Fasad mtr	Färg	Taktäckn.	Int. bes.	Byggnadsår	Kommentar
I	missionshus	T	SLI	FR	PGrå		1907	V
II								
III								
IV								
V								
VI								
VII								
VIII								
IX								
X								

Planskiss

I

!

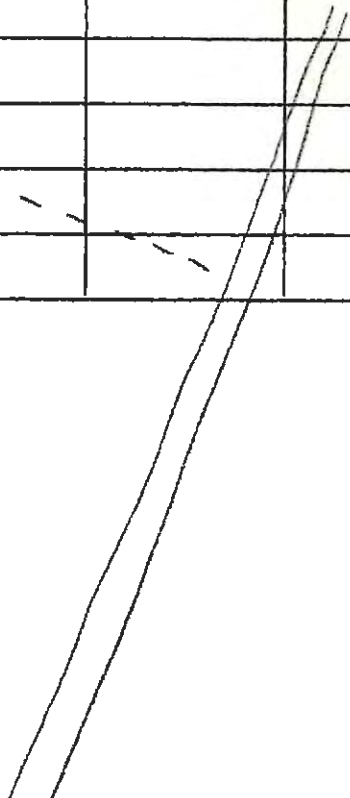

BYGGNADSVINVENTERING 1975

S-län

Kommun Arvika Församl. Algå Datum 18/7

Fastighet Gränsjön 1:71 Film nr a 319

Gårdsnamn Nybygården Karta 110 3a

Anl. art torp/sommarbostad

Uppgiftslämnare Åtgärder erfordras

Litteratur stomme

Anteckn. fasad

..... taktäckn.

Hus nr	Husets funktion	Byggmtr	Fasad mtr	Färg	Taktäckn.	Int. bes.	Byggnadsår	Kommentar
I	bostad	T/B	SLL/-	FR	2T/PS		1850-75	veranda 1965 B
II	ladugård	T/B	-	FR	stick		1850-75	B
III	avtråde	B	-	FR	PS		1950-60	B
IV	garage	T	-	(X)	Torv		1850-75	Ed Farnus B
V								
VI								
VII								
VIII								
IX								
X								

Planskiss

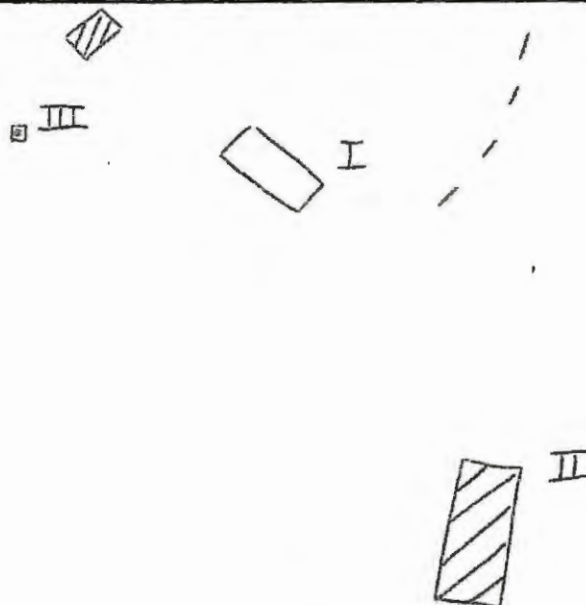

Kommun Arvika Församl. Älgå Datum 18/7⁰

Fastighet Gränssjön 1:71 Film nr A 390

Gårdsnamn Karta 11 C 3 a

Anl. art bostad, tidigare skola Åtgärder erfordras

Uppgiftslämnare stomme

Litteratur fasad

Anteckn. skolverksamheten nedlagd 1960 taktäckn.

Hus nr	Husets funktion	Byggmtr	Fasad mtr	Färg	Taktäckn.	Int. bes.	Byggnadsår	Kommentar
I	bostad	T	S/L	FR	SK		1872-1925	V
II	vedbod/avträde	B	-	FR	PGrå		1920-30	R
III	jordkällare	S	-	-	PGrå		1875-1900	B
IV								
V								
VI								
VII								
VIII								
IX								
X								

Planskiss

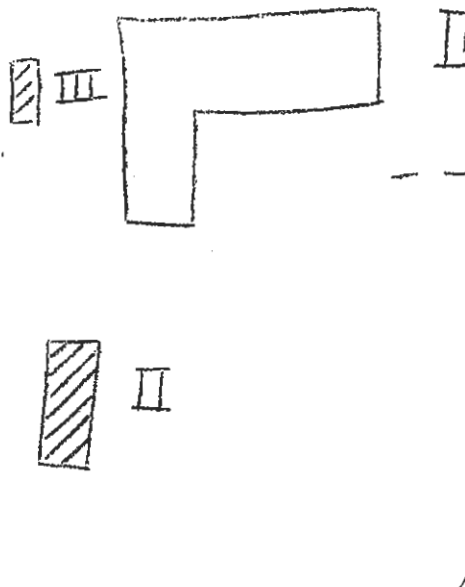

Kommun Arvika Församl. Älgå Datum 30/7

Fastighet Gränsjön 1:71 Film nr A.356

Gårdsnamn Karta 11 C.3.a

Anl. art torp/Billerud

Uppgiftslämnare Åtgärder erfordras

Litteratur stomme

Anteckn. fasad

taktäckn.

Hus nr	Husets funktion	Byggmtr	Fasad mtr	Färg	Taktäckn.	Int. bes.	Byggnadsår	Kommentar
I	bostad	T	SLP	FR	SK	B	1875-1900	omb. 1952
II	stolpbod	B	-	FR	Et	B	1930-50	
III	jordkällare	s/KS	-	-	-	B	1930-50	
IV	lillstuga	T	SLP	FR	SK	B	1875-1900	
V	ladugård	Tg/B	sprit	V/FR	stick	U	1949	
VI	vedbod	T	SSP	-	stick/ET	B	1800-50	
VII	utsprungligen småfåhus							
VIII	smedja	B	-	-	Br	B	1890-1920	förfallen
IX								
X								

Planskiss

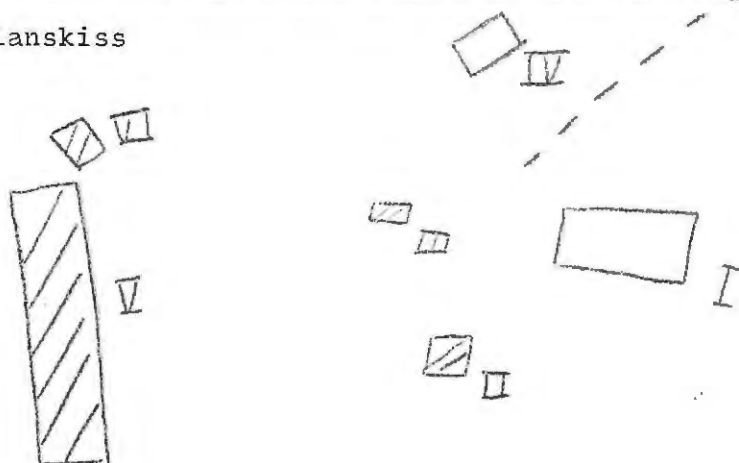

Kommun Arvika Församl. Älgå Datum 30/7
 Fastighet Gränsjön 1:71 VI Film nr A 357
 Gårdsnamn Nybygården Karta 11 C 3 a
 Anl. art torp/sommarställe/Billerud
 Uppgiftslämnare
 Litteratur
 Anteckn.

Åtgärder erfordras
 stomme
 fasad
 taktäckn.

Hus nr	Husets funktion	Byggmtr	Fasad mtr	Färg	Taktäckn.	Int. bes.	Byggnadsår	Kommentar
I	bostad	T	SLP	FR	2T	B	1900-20	ombyggt 1950-t.
II	bod/tidigare bost.	T	SLL	-	Et	B	1800-25	
III	vedbod	B	-	FR	Et	B	1900-20	
IV	ladugård Tg/T/	B	sprit	V/FR/FR	2T	B	1850-1920	
V	veranda	B	-	FR	papp	B	1900-10	
VI								
VII								
VIII								
IX								
X								

Planskiss

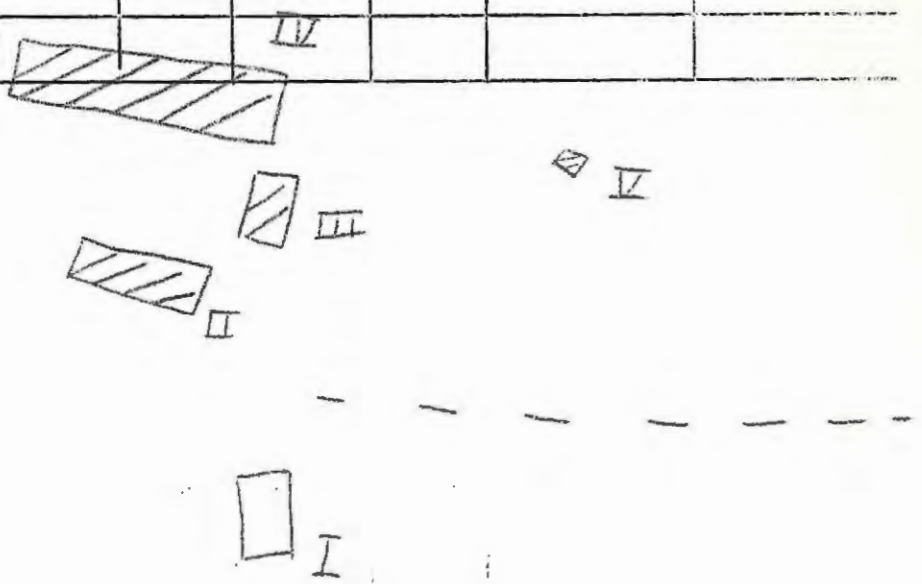

Kommun Arvika Församl. Älgå Datum 30/7

Fastighet Gränsjön 1:71 VI Film nr A 355, 356

Gårdsnamn Västra Tomten Karta 11 C 3 a

Anl. art torp/Billerud

Uppgiftslämnare

Litteratur

Anteckn.

Åtgärder erfordras
 stomme
 fasad
 taktäckn.

Hus nr	Husets funktion	Byggmtr	Fasad mtr	Färg	Taktäckn.	Int. bes.	Byggnadsår	Kommentar
I	bostad	T	SLP	FR	SK	B	1875-1900	omb. 1950-t.
II	jordkällare	S	-	-	2T	B	1875-1925	
III	stolpbod	B	-	FR	Et	B	1920-40	
IV	ladugård	B	-	FR	2T	B	1920-40	
V	skjul	T/B	-	-	stick	B	1850-1900	
VI	garage	B	-	FR	sapp	B	1920-40	
VII								
VIII								
IX								
X								

Planskiss

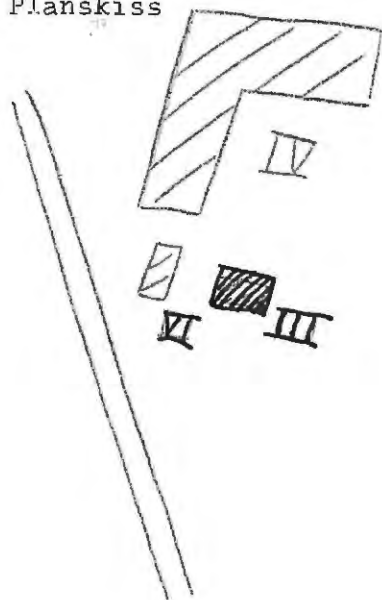

□ Grund av sin stuga

Kommun Arvika Församl. Älgå Datum 30/7

Fastighet Gränsjön 1:72 Film nr A 358

Gårdsnamn Bråten Karta II C 3 a

Anl. art torp/sommarställe

Uppgiftslämnare Åtgärder erfordras

Litteratur stomme

Anteckn. fasad

..... taktäckn.

Hus nr	Husets funktion	Byggmtr	Fasad mtr	Färg	Taktäckn.	Int. bes.	Byggnadsår	Kommentar
I	bostad	T	SIL	FR	PS	B	1900-10	
II	hällstuga	T	-	Br	B T S	B	1850-1900	tidigare svinhus
III	bod	T	SSP	FR	2T	B	1850-1900	
IV	jordkällare	S	-	-	BTS	B	1875-1925	
V	vedbod	B	-	-	Br/stick/P grå	B	1920-40	
VI	ladugård	B/T	-	FR	2T	B	1920-40	
VII								
VIII								
IX								
X			IV		IV			

Planskiss

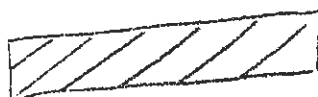
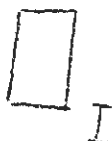

VI

Kommun Arvika Församl. Älgå Datum 30/7

Fastighet Gränsjön 1:75 Film nr A 357

Gårdsnamn Karta 11 C 3 a

Anl. art bondgård

Uppgiftslämnare Åtgärder erfordras

Litteratur stomme

Anteckn. fasad

..... taktäckn.

Hus nr	Husets funktion	Bygg- mtr	Fasad mtr	Färg	Tak- täckn.	Int. bes.	Byggnads- år	Kommentar
I	bostad	T	SLL	FR	PGrå	B	1890-1910	
II	vedbod	T	-	FR	PGrå	B	1825-75	
III	avträde	T	-	FR	stick	B	1825-75	
IV	jordkällare	Btg	-	-	stick	U	1955	
V	ladugård	T/B	-	FR	stick	B	1850-1900	
VI								
VII								
VIII								
IX								
X								

Planskiss



IV



V

Arvika

BYGGNADSVINVENTERING 1975
Algå

S-län 30/7

Gränsjön 1:76

A 356, 357

Kommun Församl. Datum
 Fastighet Film nr
 Gårdsnamn Karta
 Anl. art
 Uppgiftslämnare Åtgärder erfordras
 litteratur stomme
 Anteckn. släktgård sedan 200 år fasad
 taktäckn.

Hus nr	Husets funktion	Byggmtr	Fasad mtr	Färg	Taktäckn.	Int. bes.	Byggnads-år	Kommentar
I	bostad	T	SPS	OV	SK	U	1900-10	
II	lillstuga +)	T	SLL	FR	2T	B	1900-20	omb. 1959 U
III	ladugård	T/B	SSP	FR	PGrå	U	1914	
IV	bod	T/B	-	FR	PGrå		uppfört 1940-t.	flyttad U
V	hönshus	T/B	-	-	PGrå	B	1930-40	
VI	vedbod	B	-	FR	PGrå	B	1900-20	
VII	skjul	B	-	-	stick	B	1920-40	förfallet
VIII								
IX								
X								

Planskiss

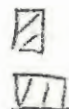
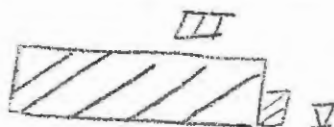

BYGGNADSVINVENTERING 1975

S-län RH

Kommun Arvika Församl. Älgå Datum 6/8
 Fastighet Gördsbyn 1:3 III Film nr A 378
 Gårdsnamn Västerås Karta 11 C 2 c
 Anl. art bondgård
 Uppgiftslämnare
 Litteratur
 Anteckn.
 Åtgärder erfordras
 stomme
 fasad
 taktäckn.

Hus nr	Husets funktion	Byggmtr	Fasad mtr	Färg	Taktäckn.	Int. bes.	Byggnads-år	Kommentar
I	bostad	T	SLL	OV	ET			omb. 1959 äldre stomme
II	vedbod	T/B	-	FR	ET/P Grå	B	1875-1925	
III	ladugård	S/B	slät	V/FR	P Gö	B	1900-30	
IV	drängstuga	T	SLL	FR	P Grå	B	1890-1930	
V	garage/smedja	B	-	FR	P Grå	B	1920-40	
VI								
VII								
VIII								
IX								
X								

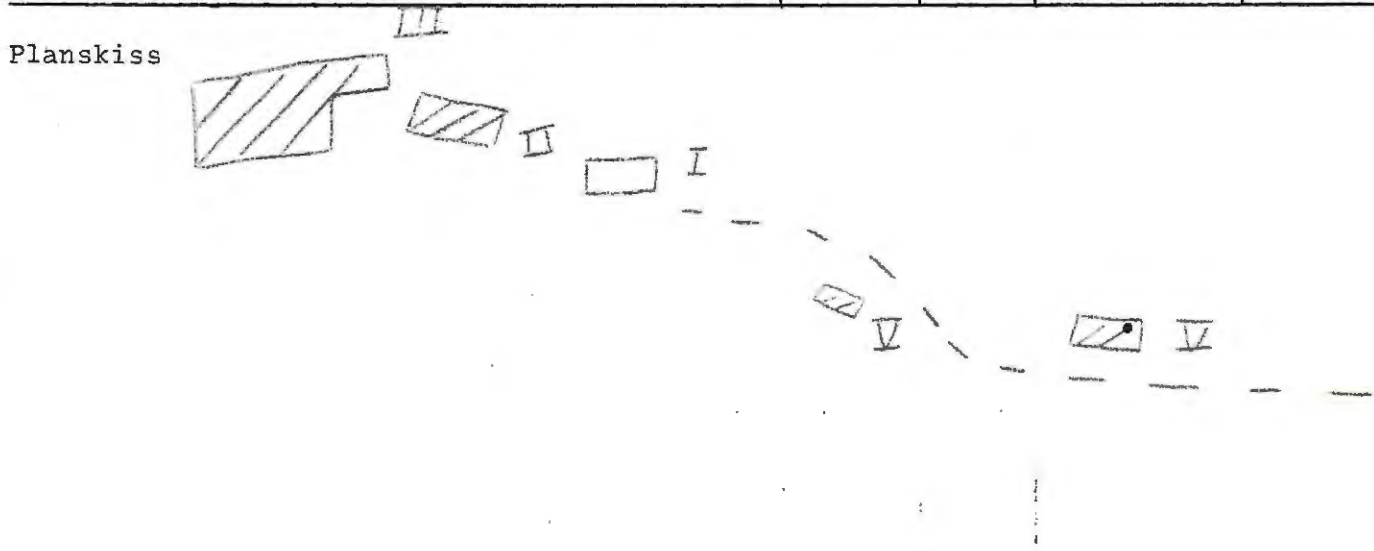

BYGGNADSVINVENTERING 1975

S-län

Kommun Arvika Församl. Ålgå Datum 7/8

Fastighet Gårdsbyn 1:17, III Film nr A 380, 38I

Gårdsnamn "Framne" Karta IIG 3a

Anl. art Bondgård

Uppgiftslämnare Åtgärder erfordras

Litteratur stomme

Anteckn. fasad

..... taktäckn.

Hus nr	Husets funktion	Byggmtr	Fasad mtr	Färg	Taktäckn.	Int. bes.	Byggnadsår	Kommentar
I	Bostad	B	SLL	FR	SK	U	1880-1900	
II	Bod	F		Fr	Stick	B	1875-1900	
III	Vedbod	B		FR	Stick	B	1900-30	
IV	Bod	B		FR	P grå	B	1920-40	
V	Ladugård	Tg/T/B	Slät	FR	P grå	B	1920-40	
VI								
VII								
VIII								
IX								
X								

Planskiss

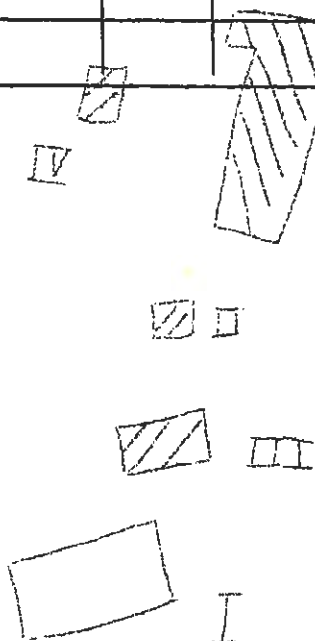

BYGGNAD SINVENTERING 1975

S-län

Kommun Arvika Församl. Älgå Datum 7/8

Fastighet Görsby, I:27, JLL Film nr A 380

Gårdsnamn Karta IIC 3d

Anl. art Bondgård

Uppgiftslämnare Åtgärder erfordras

Litteratur stomme

Anteckn. fasad

..... taktäckn.

Hus nr	Husets funktion	Byggmtr	Fasad mtr	Färg	Taktäckn.	Int. bes.	Byggnadsår	Kommentar
I	Bostad	T	SLL	OV	ET		Omb. 1933	
II	Stolpbof	B		FR	SK	U	1933	
III	Ladugård	B tg/B		FR	P grå	U	1933	
IV	Lillstuga	T	SLL	FR	SK	B	1875-1900	
V								
VI								
VII								
VIII								
IX								
X			III					

Planskiss

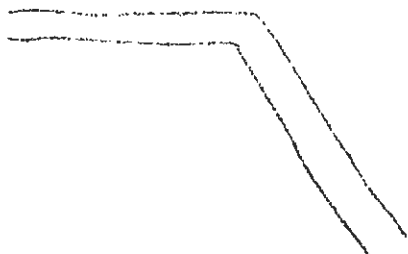
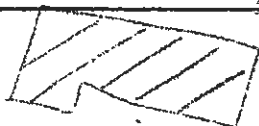

Kommun Arvika Församl. Älgå Datum 7/8

Fastighet Gårdsbyn I:30 II Film nr A 389

Gårdsnamn Karta IIG 2e

Anl. art Bondgård

Uppgiftslämnare Åtgärder erfordras

Litteratur stomme

Anteckn. fasad

..... taktäckn.

Hus nr	Husets funktion	Byggmtr	Fasadmtr	Färg	Taktäckn.	Int. bes.	Byggnadsår	Kommentar
I	Bostad	T	SPS	OG	SK	B	1880-1900	
II	Lekstuga	B		FR	BT	B	1930-50	
III	Bod	B		FR	Stick	B	1920-50	
IV	Lekstuga	B		FR	P grå	B	1940-50	
V	Vedbod	B		FR	P grå	B	1930-50	
VI	Ladugård	T/B		FR	P grå	B	1920-40	
VII					II			
VIII					III			
IX								
X								

Planskiss

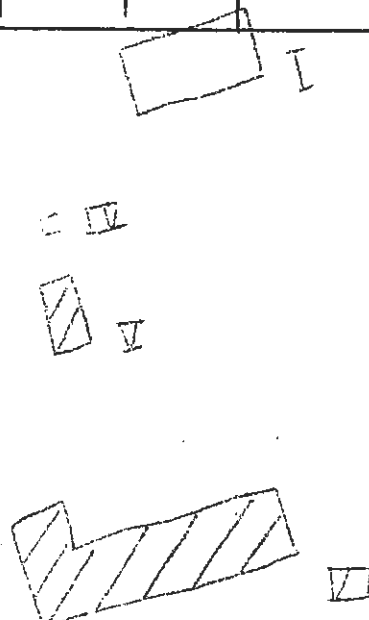

Kommun Arvika Församl. Älgå Datum 7/8

Fastighet Gårdsbyn I:33 II Film nr A 382

Gårdsnamn Karta IIC 2c

Anl. art Bondgård

Uppgiftslämnare Åtgärder erfordras

Litteratur stomme

Anteckn. fasad

..... taktäckn.

Hus nr	Husets funktion	Byggmtr	Fasadmtr	Färg	Taktäckn.	Int. bes.	Byggnadsår	Kommentar
I	Bostad	T	SSL	OG	P grå	B	1880-1900	
II	Vedbod	T/B		PR	P grå	B	1875-1900	Senare tillb.
III	Ladugård	T/B	SSP/-	PR	P grå	B	1920-40	
IV								
V								
VI								
VII								
VIII								
IX								
X								

Planskiss

 II

I



BYGGNAD SINVENTERING 1975

S-län RH

Kommun Arvika Församl. Årsgården Datum 6/8

Fastighet Gördsbyn 1:40 Film nr A. 377, 378

Gårdsnamn Västerås Karta 11 C 2 c

Anl. art Bostadsgård Åtgärder erfordras

Uppgiftslämnare stomme

Litteratur fasad

Anteckn. taktäckn.

Hus nr	Husets funktion	Byggmtr	Fasad mtr	Färg	Taktäckn.	Int. bes.	Byggnads-år	Kommentar
I	bostad	T	SLP		P Grå	U	1886	
II	bod	T/B	-	FR	ET	U	1925	
III	källare	Btg	-	-	P Grå	B	1950-60	
IV	ladugård	Tg/B	-	FR	ET	U	1927	
V	bod	B	-	FR	stick	B	1930-50	
VI	könshus	B	-	FR	P Grå	B	1930-50	
VII	avträde	B	-	-	P Grå	B	1940-60	
VIII	avträde	B	-	FR	P Grå	B	1940-60	
IX	garage	KS	-	-	P Grå	B	1965-70	
X								

Planskiss

VI

II

I

VIII

IX

BYGGNAD SINVENTERING 1975

S-län

Kommun Arvika..... Församl. Älgå..... Datum 7/8.....
 Fastighet Gårdsbyn I:4I..... Film nr A 382, 383.....
 Gårdsnamn Karta IIC 2e.....
 Anl. art Bostad/ F.d. Affär.....
 Uppgiftslämnare Åtgärder erfordras
 Litteratur stomme
 Anteckn. Byggnaden flyttades från Arvika, där den tjänstgjort fasad
som hotell, och uppfördes 1930-35. Affär tom 1968 taktäckn.

Hus nr	Husets funktion	Byggmtr	Fasadmtr	Färg	Taktäckn.	Int. bes.	Byggnadsår	Kommentar
I	Bostad	T	SLL	OG	SK			
II	Vedbod	B		FR	P grå		1930-40	
III								
IV								
V								
VI								
VII								
VIII								
IX								
X								

Planskiss

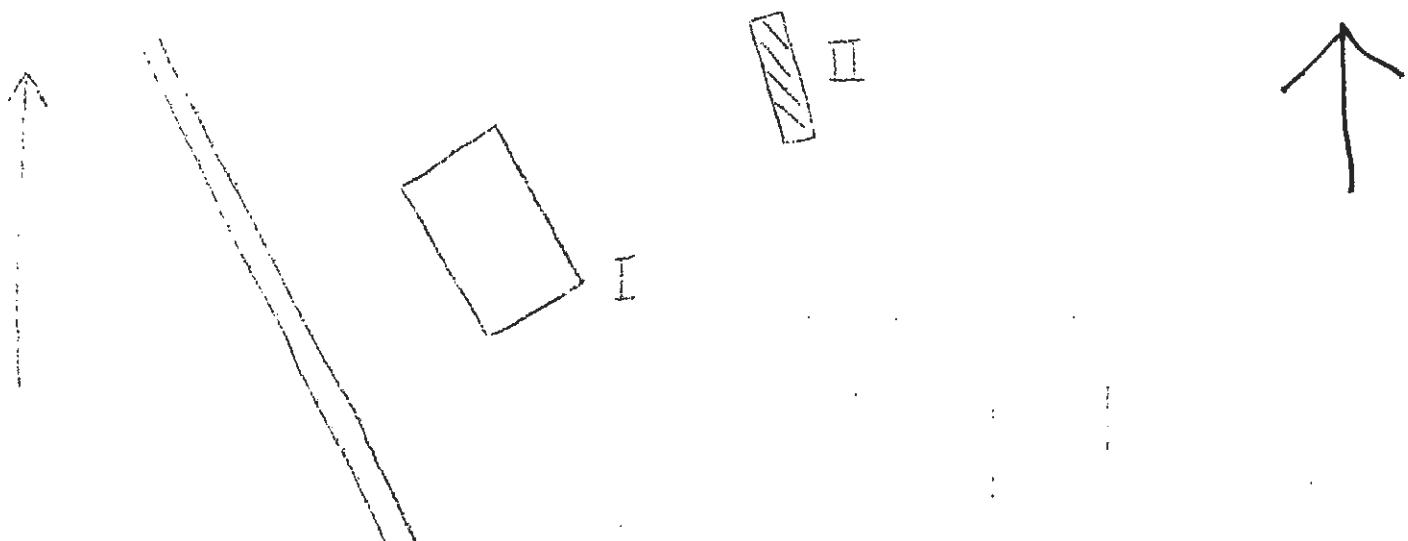

Kommun Arvika Församl. Älgå Datum 7/8
 Fastighet Gårdsbyn I:50 II Gårdsbyn Film nr A 380
 Gårdsnamn Karta IIG 3ed
 Anl. art Bondgård/Sommarbostad
 Uppgiftslämnare Åtgärder erfordras
 Litteratur stomme
 Anteckn. fasad
 taktäckn.

Hus nr	Husets funktion	Byggmtr	Fasadmtr	Färg	Taktäckn.	Int. bes.	Byggnadsår	Kommentar
I	Bostad	T	SLL	FR	SK	B	1890-1920	Veranda 1974
II	Bod/Vagnslider	T/B	SLL/-	FR	SK/P grå	B	1875-1925	
III	Bod	B		FR	P grå	B	1900-30	
IV	Ladugård	T/B	-/SSP	FR	P grå	B	1875-1925	
V	Loge/Småfåhus	B		FR	P grå	B	1920-40	
VI	Bostad	T	SPS	OV	SK	U	1880-90	
VII	Garage/vedbod	B		FR	SK/P grå	B	1940-50	
VIII	Avtråde	B		FR	BT	B	1920-40	
IX								
X								

Planskiss

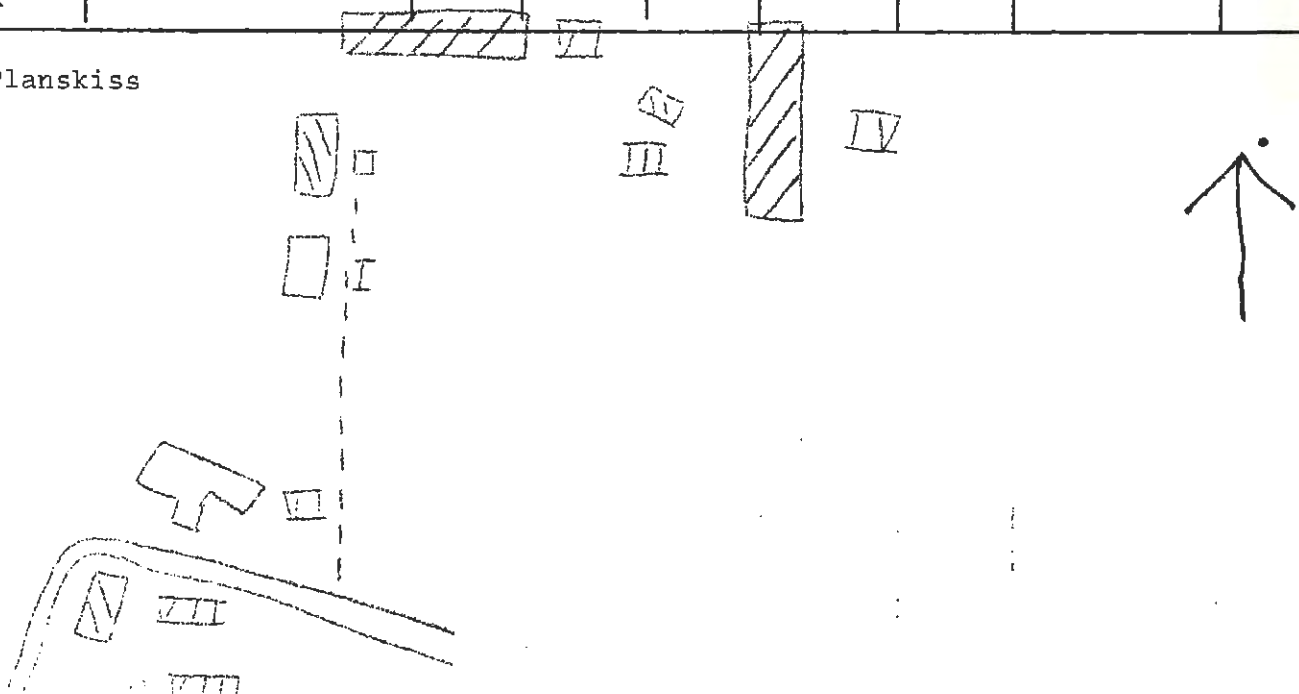

BYGGNAD SINVENTERING 1975

S-län

Kommun Arvika..... Församl. Ålgä..... Datum 8/8.....
 Fastighet Gärdsbyn I:52 (Gärdsbyn)..... Film nr A.383.....
 Gårdsnamn Karta III.3.C.....
 Anl. art Bondgård.....
 Uppgiftslämnare Åtgärder erfordras
 Litteratur stomme
 Anteckn. fasad
 taktäckn.

Hus nr	Husets funktion	Bygg- mtr	Fasad mtr	Färg	Tak- täckn.	Int. bes.	Byggnads- år	Kommentar
I	Bostad	T	SLL	Fr	SK	B	1910-30	
II	Ladugård	S/B		/FR	P grå/stick B	B	1910-40	
III	Stolpbod	B		FR	P grå	B	1920-40	
IV	Vedbod	B		FR	P grå	B	1910-40	
V	Bod	T			P grå	B	1875-1900	
VI								
VII								
VIII								
IX								
X								

Planskiss

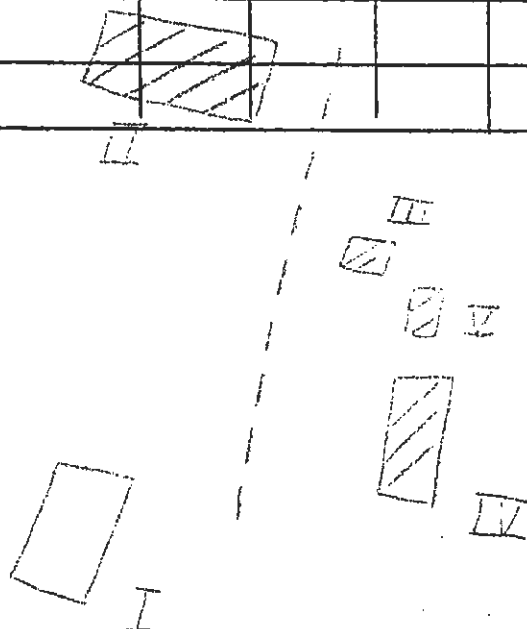

Kommun ..Arvika..... Församl. Älgå..... Datum ...7/8.....
 Fastighet .Görsby 66I, IV..... Film nr A.381.82....
 Gårdsnamn Karta ..IIC.20.....
 Anl. art .Bodgård.....
 Uppgiftslämnare Åtgärder erfordras
 Litteratur stomme
 Anteckn. fasad
 taktäckn.

Hus nr	Husets funktion	Bygg- mtr	Fasad mtr	Färg	Tak- täckn.	Int. bes.	Byggnads- år	Kommentar
I	Bostad	T	SLL	FR	SK	B	1880-1900	
II	Lillstuga	T	SLL	FR	P grå	B	1880-1900	
III	Bod	T/B		FR	P grå		1875-1900	Tillbyggt senare
IV	Ladugård	S/T/T/B	/slät/	/v/FR	P grå ET	B	1900-40	
V	Loge	T/B		FR	P grå	B	1900-40	
VI	Bod	B		FR	P grå	B	1900-40	
VII	Verkstad	B		FR	ET	B	1950-60	
VIII	Smedja	B		FR	P grå	B	1930-50	
IX								
X								

Planskiss

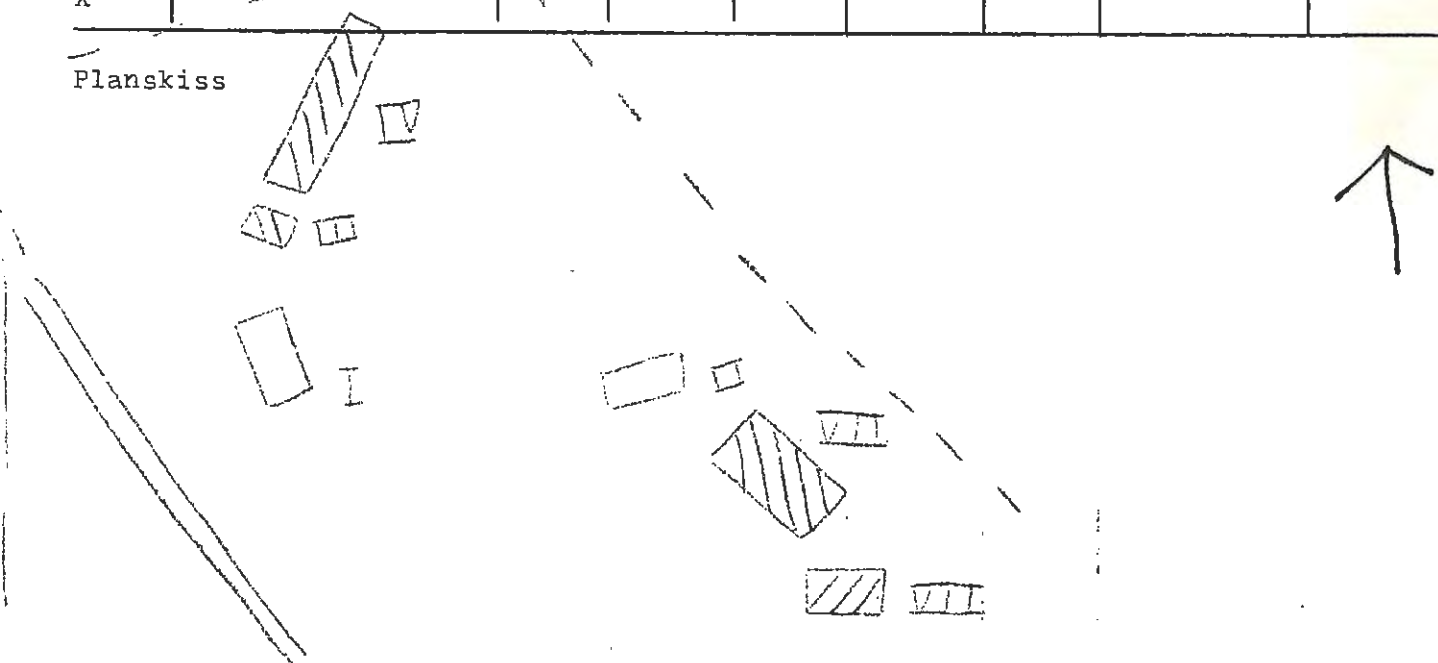

BYGGNAD SINVENTERING 1975

S-län

Kommun Arvika..... Församl. Algå..... Datum 7/8.....
 Fastighet Gårdsbyn 7:1, IV..... Film nr A.301.....
 Gårdsnamn "Sydstugan"..... Karta ..IIC.2d.....
 Anl. art Bondgård.....
 Uppgiftslämnare Åtgärder erfordras
 Litteratur stomme
 Anteckn. fasad
 taktäckn.

Hus nr	Husets funktion	Byggmtr	Fasad mtr	Färg	Taktäckn.	Int. bes.	Byggnadsår	Kommentar
I	Bostad	T	SLL	OG	SK	B	1880-1900	
II	Lillstuga	T	SLL	FR	SK	B	1880-1900	
III	Bod	Ty	slät/sprit/	V	SK	B	1920-40	
IV	Vagnslidor	B		FR	SK/ET	B	1900-30	
V	Maskinhall	B			PS		1975	
VI	Vedbod	B		FR	P grå	B	1900-30	
VII	Ladugård	S/B	slät	V/FR	SA/PSV	B	1920-40	
VIII								
IX								
X								

Planskiss

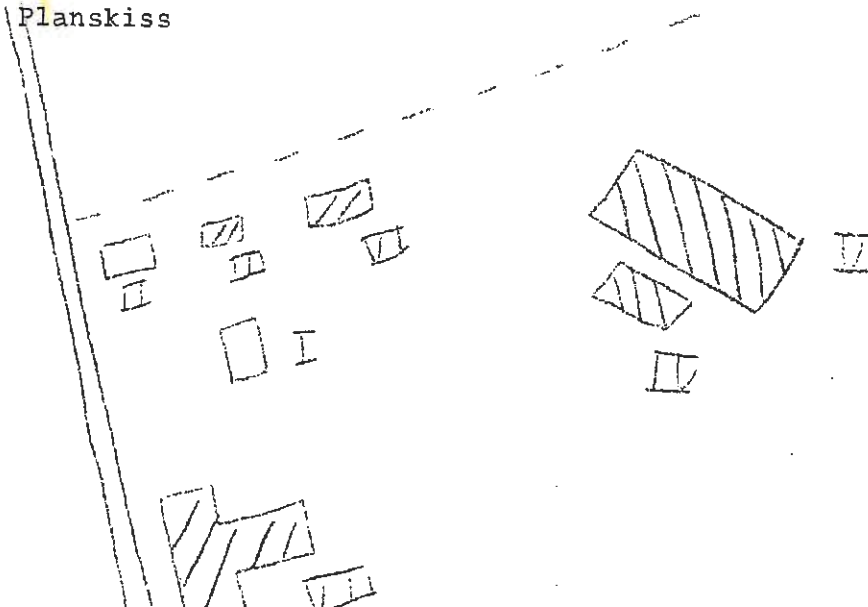

Kommun Arvika Församl. Älga Datum .. 18/8

Fastighet Jössefors stn. 1 Film nr A.412

Gårdsnamn Karta .. 11.C.4.c

Anl. art Järnvägsstation

Uppgiftslämnare

Litteratur

Anteckn.

Åtgärder erfordras
 stomme
 fasad
 taktäckn.

Hus nr	Husets funktion	Bygg- mtr	Fasad mtr	Färg	Tak- täckn.	Int. bes.	Byggnads- år	Kommentar
I	stationshus boningshus	B	SLP	FR	IT	B	1925-50	
II	uthus	B	SLP	FR	IT	B	1925-50	
III	garage	B	SLL	FR	P(X)	B	1925-75	
IV	tåggarage	B	SLL	IX	papp	B	1950-75	
V								
VI								
VII								
VIII								
IX								
X								

Planskiss

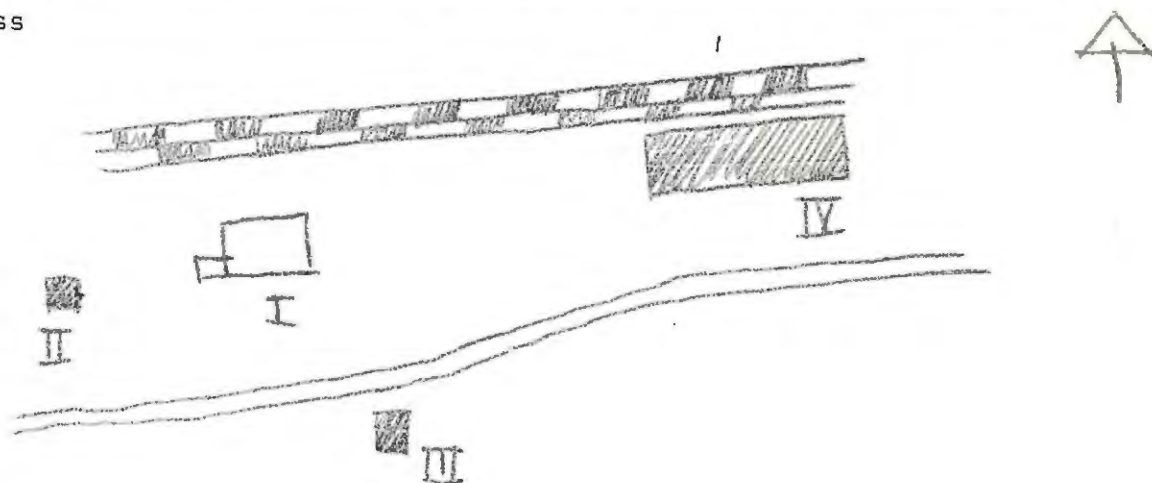

BYGGNAD SINVENTERING 1975

S-län CL

Kommun Arvika Församl. Älgå Datum .. 18/8

Fastighet Jössefors stn. 2 Film nr A 412

Gårdsnamn Karta .. 11 C 4 c

Anl. art bostad, banvaktarstuga Åtgärder erfordras

Uppgiftslämnare stomme

Litteratur fasad

Anteckn. taktäckn.

Hus nr	Husets funktion	Byggmtr	Fasad mtr	Färg	Taktäckn.	Int. bes.	Byggnadsår	Kommentar
I	boningshus	B	SLP	FR	IT	B	1925-50	
II	uthus	B	SLP	FR	IT	B	1925-75	
III								
IV								
V								
VI								
VII								
VIII								
IX								
X								

Planskiss

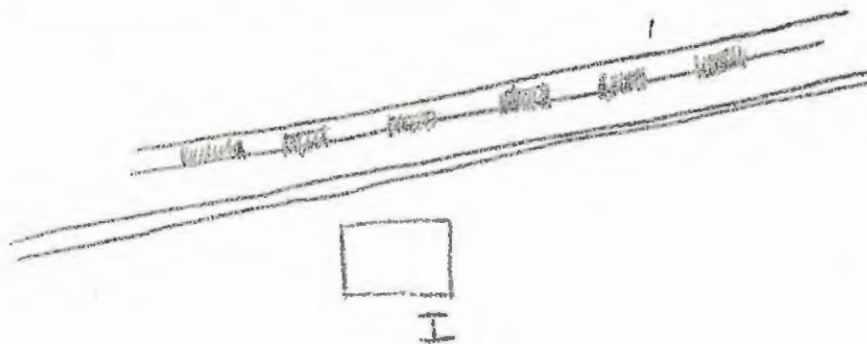

II

Kommun Arvika Församl. Älgå Datum 5/8

Fastighet Krokebols HPF Film nr A 254

Gårdsnamn Karta 11 C 4 a

Anl. art hållplats på sträckan Arvika-Årjäng

Uppgiftslämnare Åtgärder erfordras

Litteratur stomme

Anteckn. fasad

taktäckn.

Hus nr	Husets funktion	Byggmtr	Fasad mtr	Färg	Taktäckn.	Int. bes.	Byggnadsår	Kommentar
I	väntkur	B	SL	SS	P(X)		1910-30	
II								
III								
IV								
V								
VI								
VII								
VIII								
IX								
X								

Planskiss

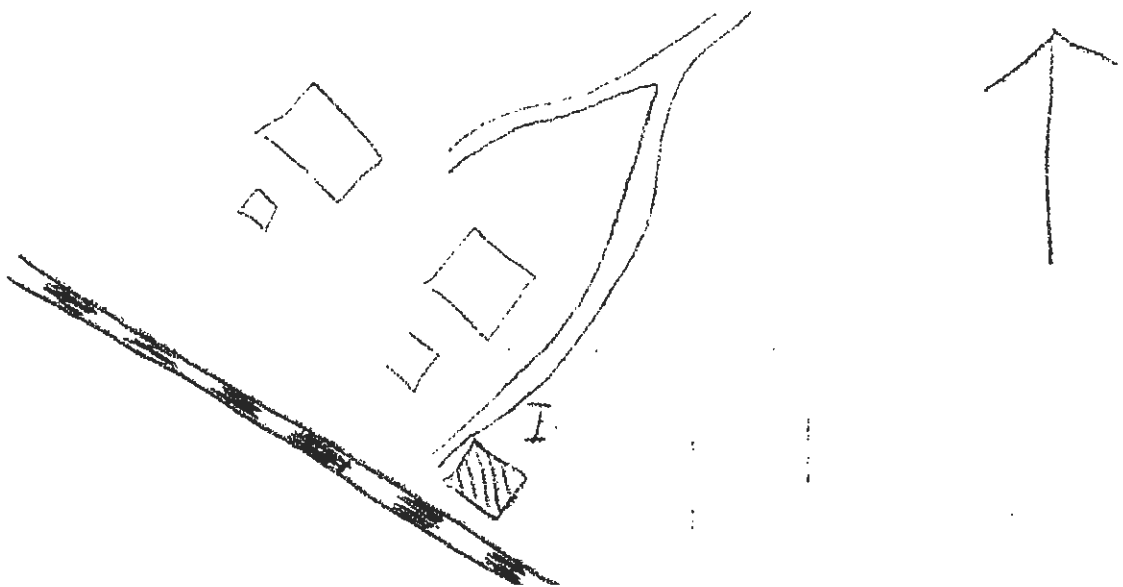

Kommun Arvika Församl. Älgå Datum 5/8
 Fastighet Krokebo 1:4 Film nr A 255
 Gårdsnamn Karta 11 C 4 a
 Anl. art F.d. torp
 Uppgiftslämnare
 Litteratur
 Anteckn.
 Åtgärder erfordras
 stomme
 fasad
 taktäckn.

Hus nr	Husets funktion	Byggmtr	Fasad mtr	Färg	Taktäckn.	Int. bes.	Byggnadsår	Kommentar
I	boningshus	B	SLL	FR	SK		1910-40	
II	loge	B	-	FR	P(X)/stick		"	
III								
IV								
V								
VI								
VII								
VIII								
IX								
X								

Planskiss

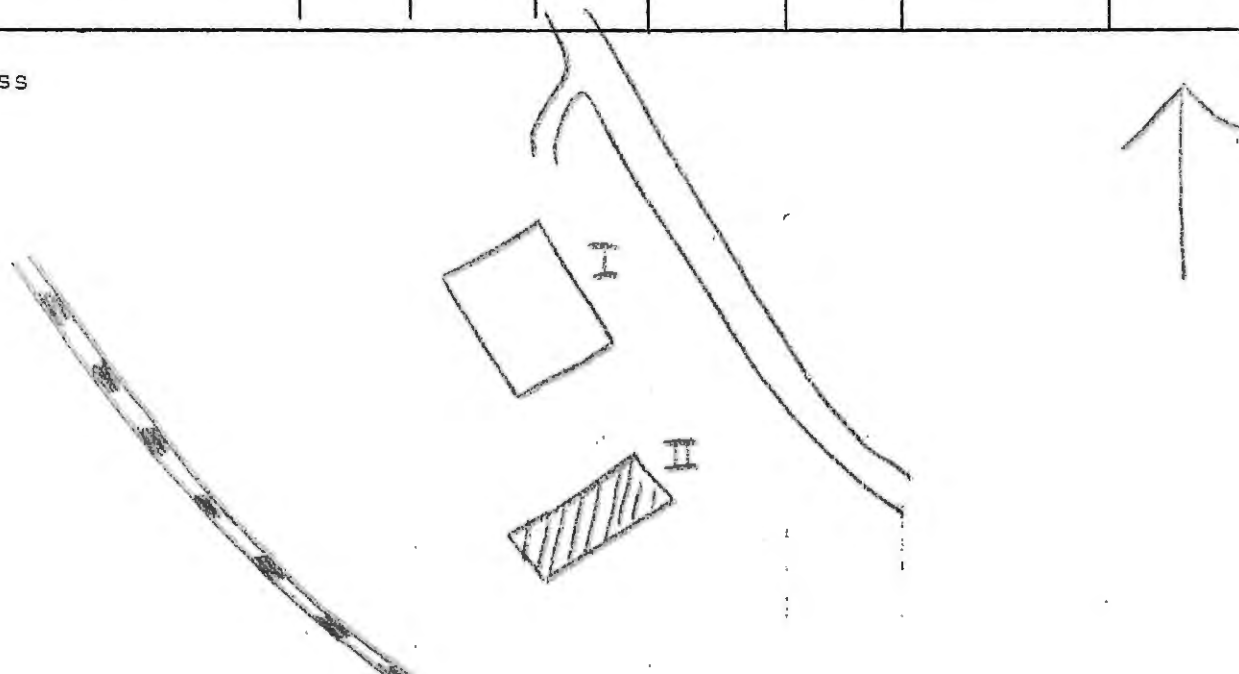

BYGGNAD SINVENTERING 1975

S-län SOE

Kommun Arvika Församl. Älgå Datum .. 5/8

Fastighet Krokebol 1:7 Film nr A 254

Gårdsnamn Karta .. 11 C 4 a

Anl. art f.d. bondgård, sommartorp

Uppgiftslämnare Åtgärder erfordras

Litteratur stomme

Anteckn. fasad

..... taktäckn.

Hus nr	Husets funktion	Byggmtr	Fasad mtr	Färg	Taktäckn.	Int. bes.	Byggnads-år	Kommentar
I	boningshus	B	SFS	OG	2T		1900-30	B
II	vedbod	B	SLP	FR	P(X)		"	
III	garage/bod	B	SLL	FR	2T		"	
IV	ladugård	B	SLL	FR	P(X)		"	
V	lektuga	B	SFS	OG	papp		"	
VI								
VII								
VIII								
IX								
X								

Planskiss

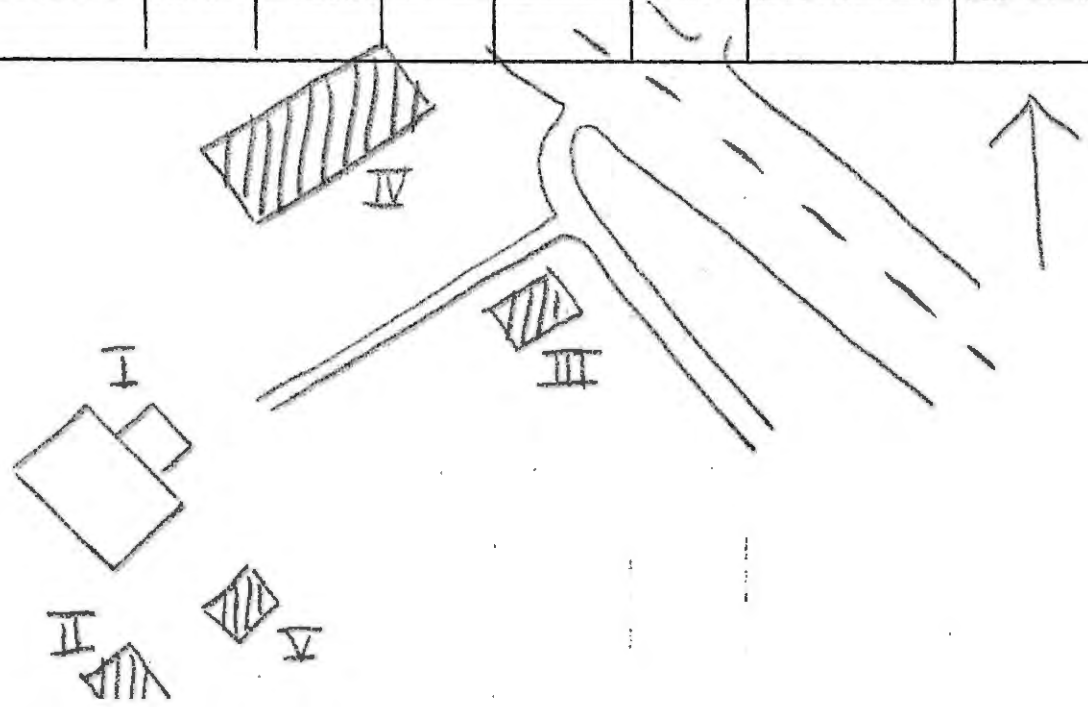

Kommun Arvika Församl. Älgå Datum 7/8

Fastighet Krokebol 1:9 Film nr A 428

Gårdsnamn Kartan 11 C 5 a

Anl. art f.d. torp, sommarbost.

Uppgiftslämnare Åtgärder erfordras

Litteratur stomme

Anteckn. fasad

..... taktäckn.

Hus nr	Husets funktion	Byggmtr	Fasad mtr	Färg	Taktäckn.	Int. bes.	Byggnadsår	Kommentar
I	boningshus	T	SLL	FR	SK		1890-1920	B
II	magasin	T	SLL	FR	P(X)		"	B
III								
IV								
V								
VI								
VII								
VIII								
IX								
X								

Planskiss

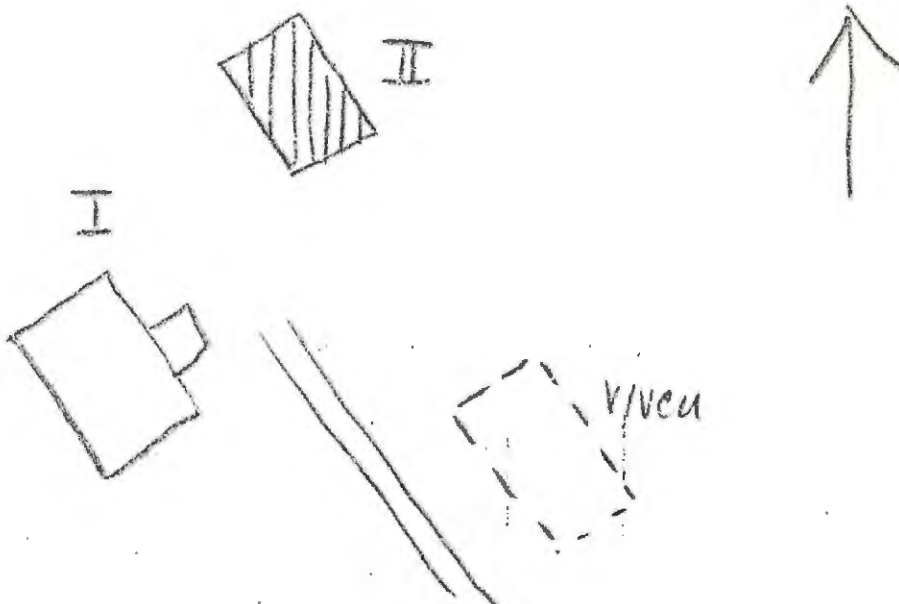

Kommun Arvika Församl. Klåga Datum .. 5/8

Fastighet Krokebol 1:13, 1:27 Film nr A.255

Gårdsnamn Norstuga Karta .. 11 C 4 a

Anl. art f.d. bondgård, sommarbost.

Uppgiftslämnare

Litteratur

Anteckn.

Åtgärder erfordras
 stomme
 fasad
 taktäckn.

Hus nr	Husets funktion	Byggmtr	Fasad mtr	Färg	Tak-täckn.	Int. bes.	Byggnads-år	Kommentar
I	boningshus	T	sprit rapp	G			1870-80	U
II	stolpbod	T	-	X	P(X)		"	
III	vedbod	B	-	PR	P(X)		1930	
IV								
V								
VI								
VII								
VIII								
IX								
X								

Planskiss

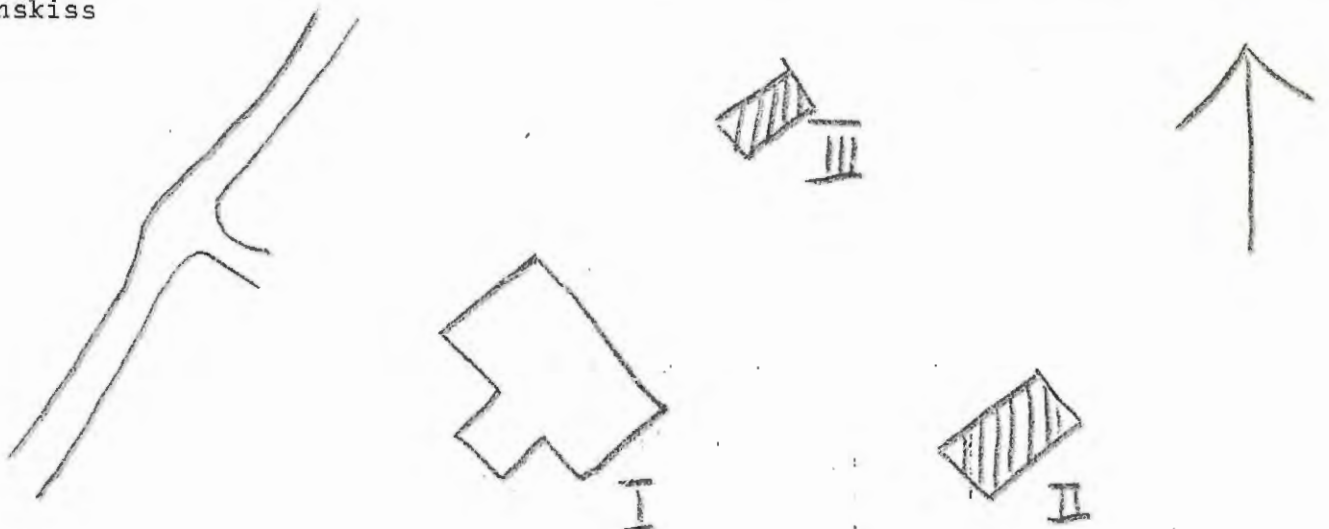

Kommun Arvika Församl. Älgå Datum .. 5/8

Fastighet Krokebol 1:17 Film nr A 255

Gårdsnamn Karta .. 11 C 4 a

Anl. art f.d. bondgård

Uppgiftslämnare Åtgärder erfordras

Litteratur stomme

Anteckn. fasad

taktäckn.

Hus nr	Husets funktion	Byggmtr	Fasad mtr	Färg	Taktäckn.	Int. bes.	Byggnadsår	Kommentar
I	boningshus	T	SPS	X(Grå)	SK		1870-1900	
II	bod/magasin	T	-	FR	2T		"	
III	källare	B	SLL	FR	stick		"	
IV								
V								
VI								
VII								
VIII								
IX								
X								

Planskiss

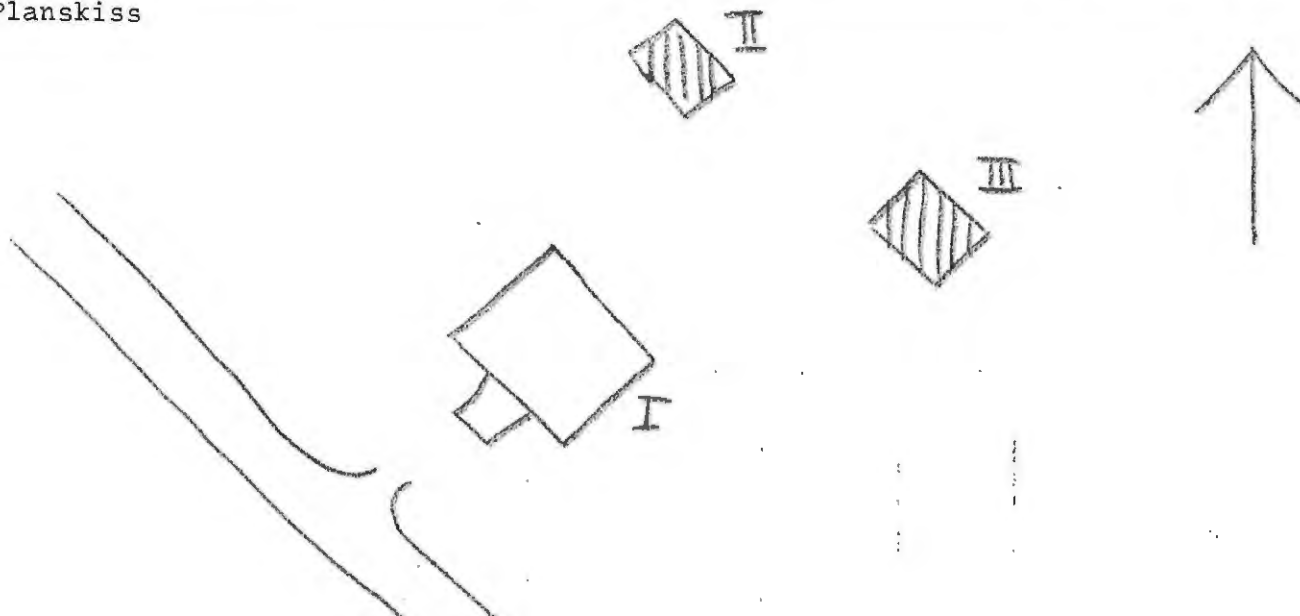

Kommun Arvika Församl. Älgå Datum .. 5/8

Fastighet Krokebol 1:20 Film nr A. 256

Gårdsnamn Karta ... 11 C 4 a

Anl. art f.d. torp

Uppgiftslämnare Åtgärder erfordras

Litteratur stomme

Anteckn. fasad

..... taktäckn.

Hus nr	Husets funktion	Byggmtr	Fasad mtr	Färg	Taktäcknl	Int. bes.	Byggnads-år	Kommentar
I	boningshus	T	SLP	FR	Et		1910-30	
II	bod	T	-	FR	Et		1870-1910	
III								
IV								
V								
VI								
VII								
VIII								
IX								
X								

Planskiss

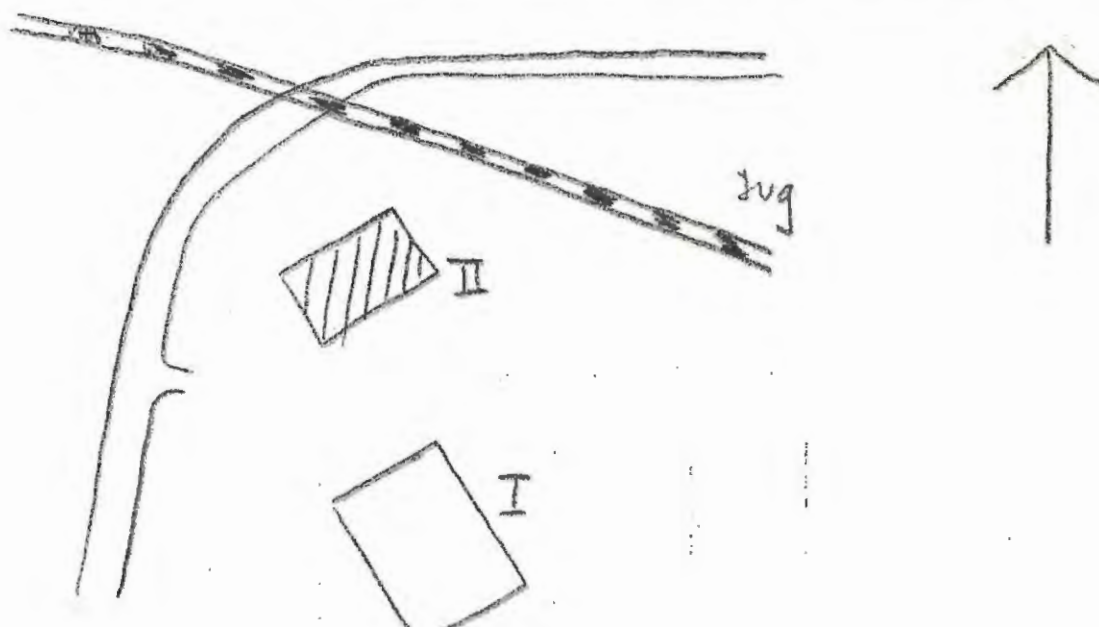

BYGGNAD SINVENTERING 1975

S-län SOE

Kommun Arvika Församl. Ålgå Datum .. 5/8

Fastighet Krokebol 1:23 Film nr A.255

Gårdsnamn Karta .. 11.C.4.a

Anl. art f.d. torp, sommarbost.

Uppgiftslämnare Åtgärder erfordras

Litteratur stomme

Anteckn. fasad

..... taktäckn.

Hus nr	Husets funktion	Byggmtr	Fasad mtr	Färg	Taktäckn.	Int. bes.	Byggnadsår	Kommentar
I	boningshus	T	SLL	FR	P(X)		1880-1920	B ombyggt 1975
II	ladugård	T/B	-	FR	P(X)		1880-1920	B
III								
IV								
V								
VI								
VII								
VIII								
IX								
X								

Planskiss

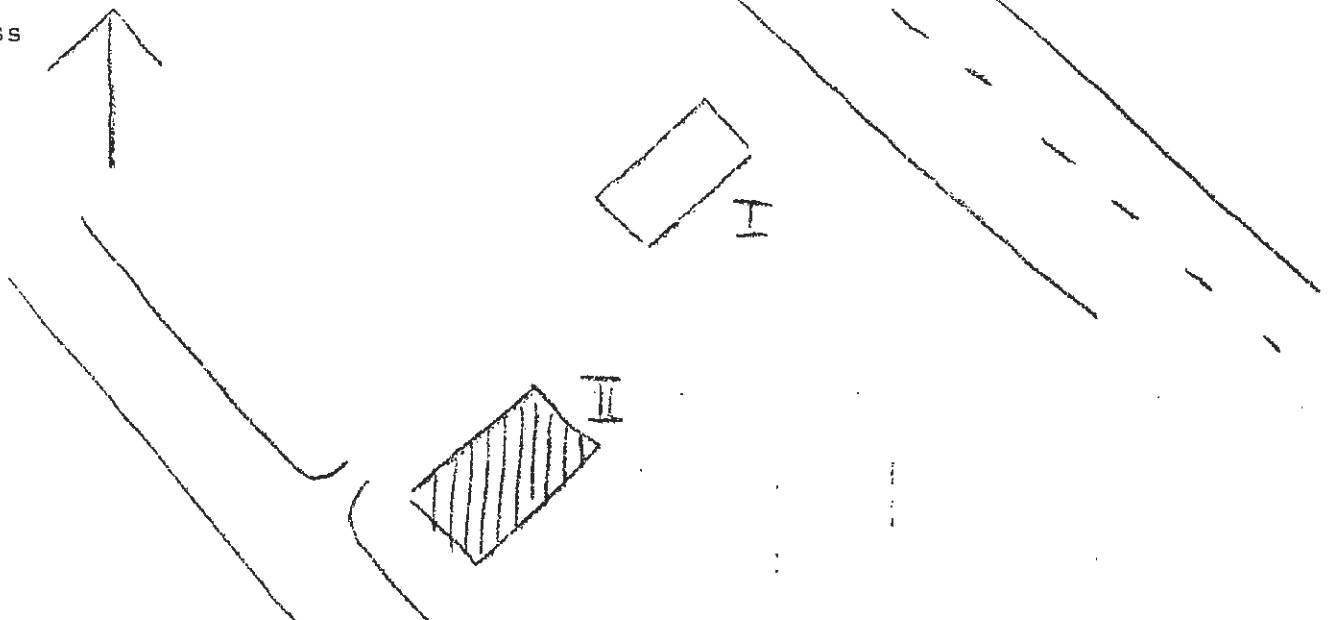

Kommun Arvika Församl. Älgå Datum 5/8
 Fastighet Krokebol 1:40 Film nr A 254
 Gårdsnamn Karta 11 C 4 a
 Anl. art Missionshus
 Uppgiftslämnare Åtgärder erfordras
 Litteratur stomme
 Anteckn. I lgh på västra gaveln fasad
 taktäckn.

Hus nr	Husets funktion	Byggmtr	Fasad mtr	Färg	Taktäckn.	Int. bes.	Byggnadsår	Kommentar
I	missionshus	T	SLL	FR	Et		1890-1920	
II	vedbod	B	-	FR	P(X)		1900-30	
III								
IV								
V								
VI								
VII								
VIII								
IX								
X								

Planskiss

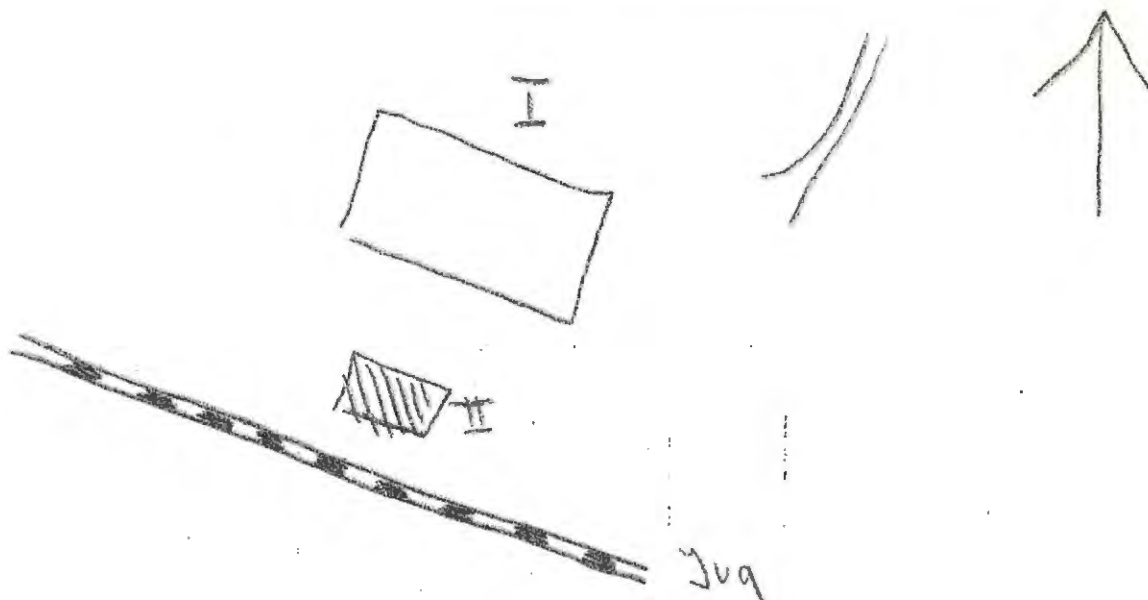

Kommun Arvika Församl. Älgå Datum 5/8
 Fastighet Krokebol 1:67 Film nr A 255
 Gårdsnamn Hedenskog Karta II C 4 a
 Anl. art f.d. bondgård
 Uppgiftslämnare kyrkoherde Sundberg Åtgärder erfordras
 Litteratur stomme
 Anteckn. fasad
 taktäckn.

Hus nr	Husets funktion	Byggmtr	Fasad mtr	Färg	Taktäckn.	Int. bes.	Byggnadsår	Kommentar
I	boningshus	KS	slät	Grå	BT		1933	U
II	stolpbod	T	-	FR	papp		1830-70	B
III	vedbod/vagnslider	T/B	-	FR	SK		"	B
IV								
V								
VI								
VII								
VIII								
IX								
X								

Planskiss

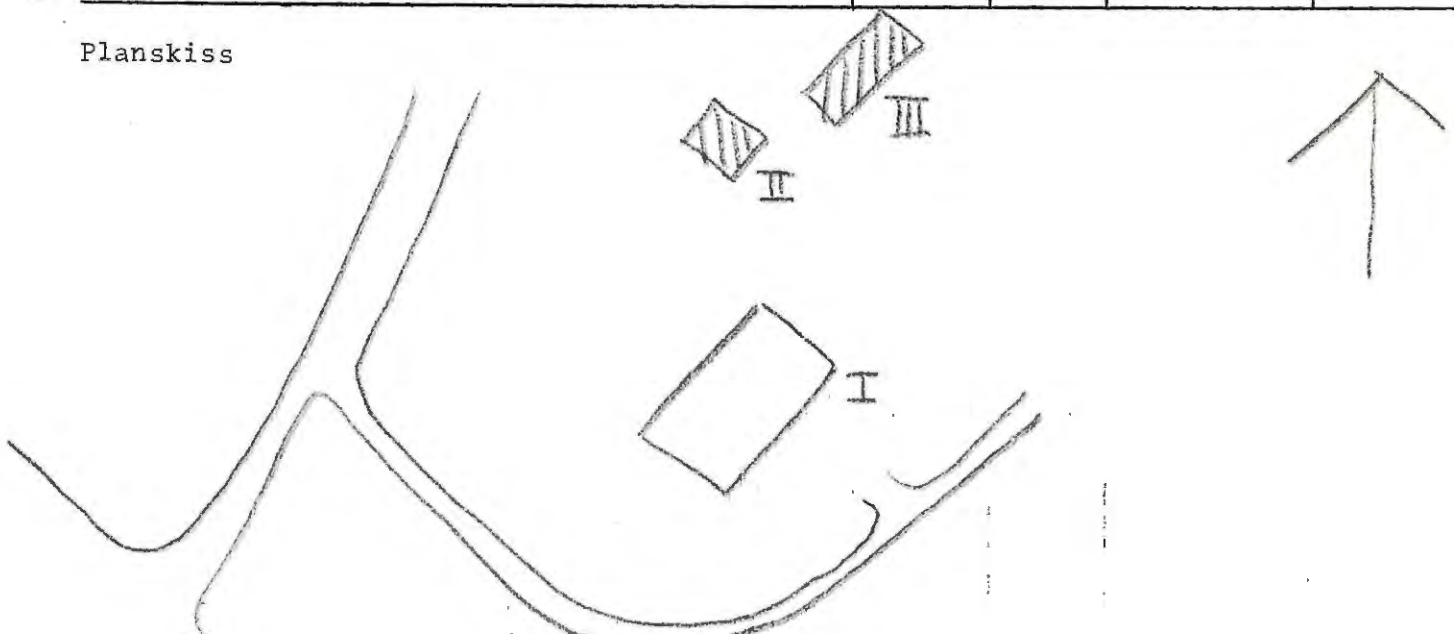

Kommun Arvika Församl. Älgå Datum .. 5/8

Fastighet Krokebol.1:68..... Film nr A 254

Gårdsnamn Hedenskog..... Karta .. 11 C 4 a

Anl. art f.d. bondgård.....

Uppgiftslämnare ... ägare..... Åtgärder erfordras

Litteratur stomme

Anteckn. I halva huset snickarverkstad, med 8-10 gesäller, fasad

byggt av Hedenskog, som grundade Säguddon

taktäckn.

Hus nr	Husets funktion	Byggmtr	Fasad mtr	Färg	Taktäckn.	Int. bes.	Byggnads-år	Kommentar
I	boningshus	T	SLL	SS	2T		1826	U hitflyttad
II	boningshus	T	SLL	FR	2T		1880-90	U tillbyggt
III	ladugård	Tg/B	-	FR	Et		1933	U
IV	gäststuga	B	SLL	SS	papp		1950	U
V								
VI								
VII								
VIII								
IX								
X								

Planskiss

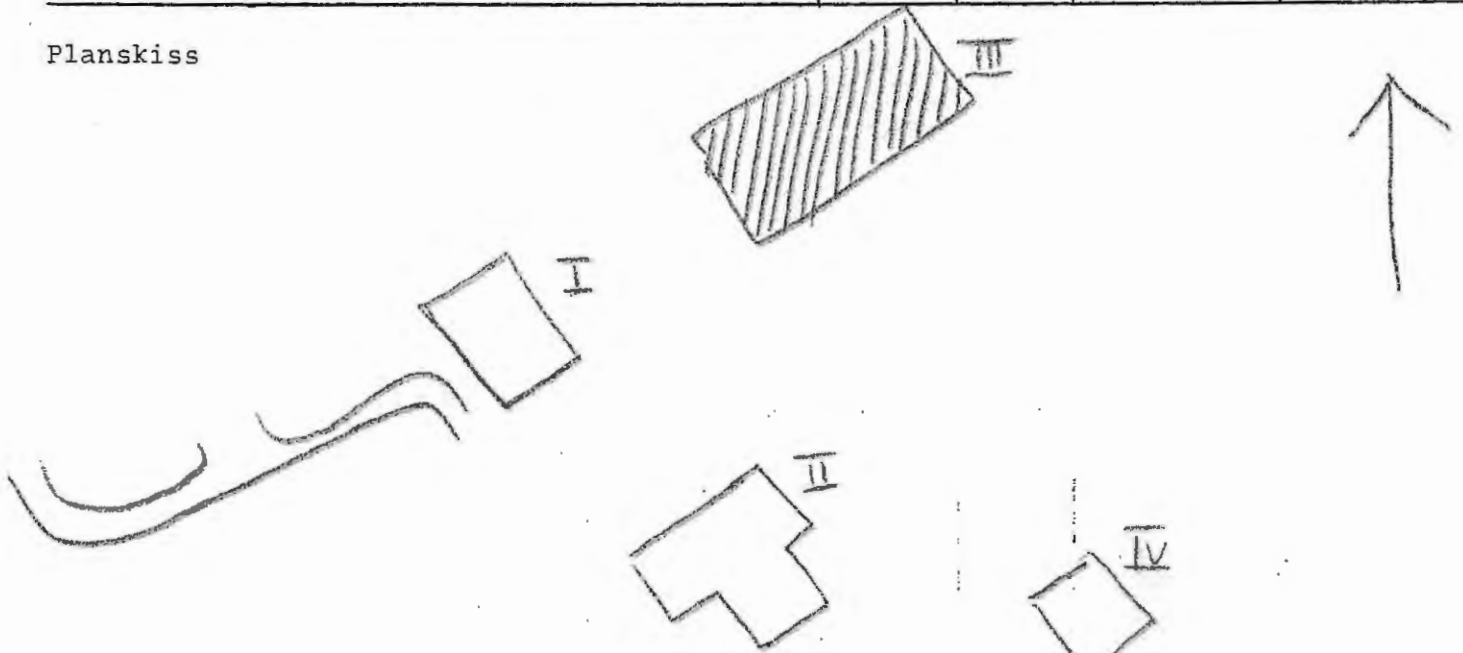

Kommun Arvika Församl. Älgå Datum 5/8
 Fastighet Krokebol 1:72 Film nr A 254
 Gårdsnamn Karta II C 4 a
 Anl. art f.d. bondgård
 Uppgiftslämnare Åtgärder erfordras
 Litteratur stomme
 Anteckn. fasad
 taktäckn.

Hus nr	Husets funktion	Bygg- mtr	Fasad mtr	Färg	Tak- täckn.	Int. bes.	Byggnads- år	Kommentar
I	boningshus	T	SLP	FR	SK		1840-70	
II	bod/magasin	T	-	FR	SK		"	
III	snäckarbod	T	-	FR	SK		1890-1920	hakknutar
IV	ladugård	T/B	SLP	FR	2T		1890-1920	
V								
VI								
VII								
VIII								
IX								
X								

Planskiss

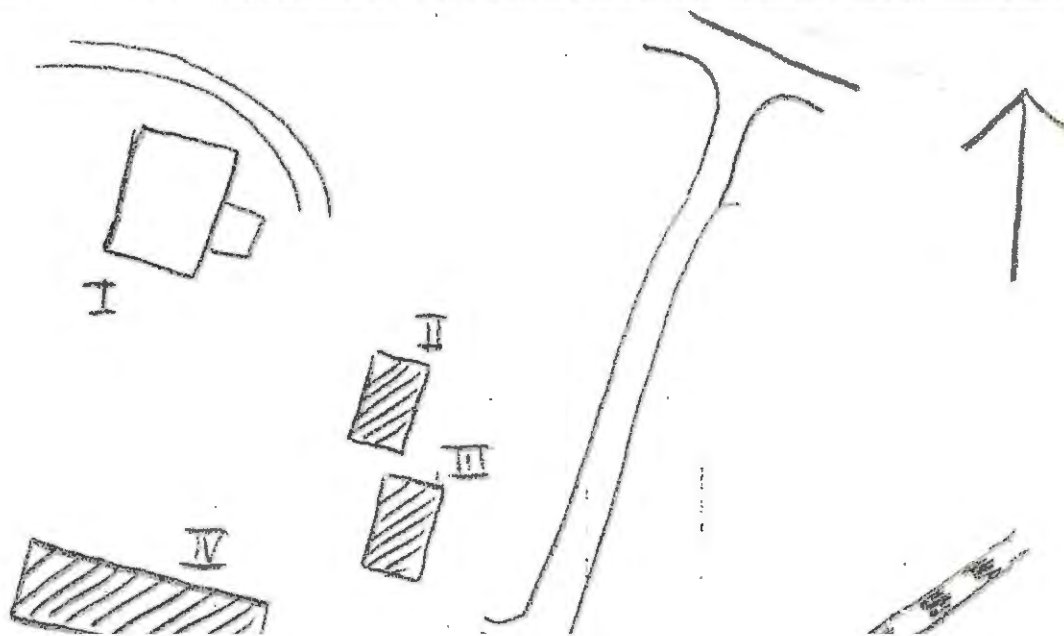

BYGGNAD SINVENTERING 1975

S-län RH

Kommun Arvika Församl. Älgå Datum 6/8

Fastighet Mellgården 1:9 II (B) Film nr .. A. 374, 375

Gårdsnamn Karta 11. C. 2. c.

Anl. art bondgård

Uppgiftslämnare Åtgärder erfordras

Litteratur stomme

Anteckn. fasad

..... taktäckn.

Hus nr	Husets funktion	Byggmtr	Fasad mtr	Färg	Taktäckn.	Int. bes.	Byggnadsår	Kommentar
I	bostad	T	SLI	FR	P Grå	B	1900-30	
II	snickarbod	B	-	FR	SK	B	1900-30	
III	ladugård	S/T/B	-	FR	SK/P Grå/Stick		1900-30 3	
IV	garage	B	-	-	P Grå	B	1965-70	
V								
VI								
VII								
VIII								
IX								
X								

Planskiss

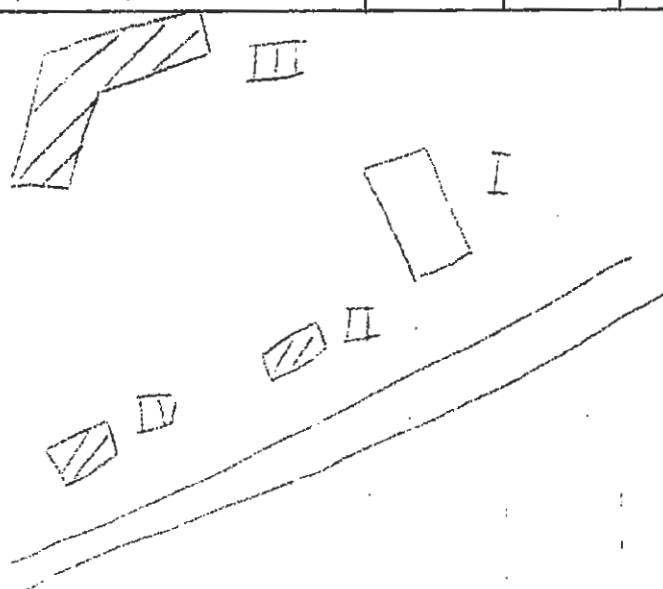

BYGGNAD SINVENTERING 1975

S-län

Kommun Arvika Församling Älgå Datum 7/8

Fastighet Mellgården I:16 II Film nr A.79

Gårdsnamn Karta TC 2D

Anl. art Bondgård F.D.

Uppgiftslämnare

Litteratur

Anteckn.

Åtgärder erfordras
stomme
fasad
taktäckn.

Hus nr	Husets funktion	Byggmtr	Fasad mtr	Färg	Taktäckn.	Int. bes.	Byggnadsår	Kommentar
I	Bostad	T	SLL	OV	SK	U	1896	1972-73 Tillbyggd
II	Garage	B		OV	BTS	U	1972-73	
III	Vävsstuga	B		OV	BTS	U	1972-73	
IV	Bod	T		FR	SK	B	1875-1900	
V								
VI								
VII								
VIII								
IX								
X								

Planskiss

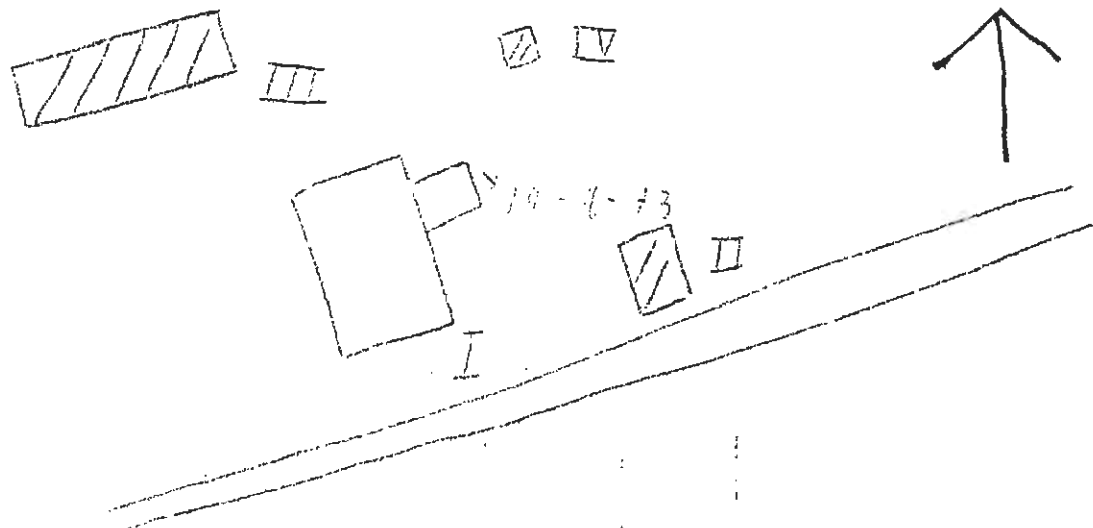

Kommun Arvika Församl. Riga Datum 6/8
 Fastighet Mellgården 1:20 Film nr A 375
 Gårdsnamn Karta 11 C 2 c
 Anl. art bostad
 Uppgiftslämnare Åtgärder erfordras
 Litteratur stomme
 Anteckn. fasad
 taktäckn.

Hus nr	Husets funktion	Bygg- mtr	Fasad mtr	Färg	Tak- täckn.	Int. bes.	Byggnads- år	Kommentar
I	bostad	T	SLL	FR	BT	B	1930-50	
II	lillstuga/vedbod	B	-	FR	ET	B	1930-50	
III	bod/avträde	B	-	FR	papp	B	1930-50	
IV	bod	B	-	FR	papp	B	1930-50	
V								
VI								
VII								
VIII								
IX								
X								

Planskiss

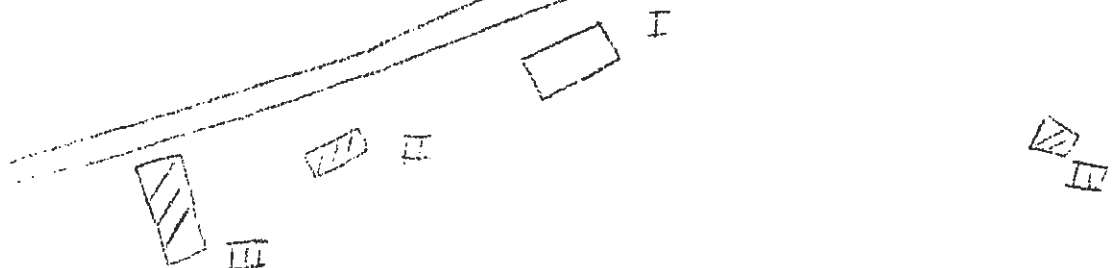

Kommun Arvika Församl. Älfs Datum 6/8
 Fastighet Mellgården 1:21. II Film nr A 377
 Gårdsnamn Karta 11 C 2 c
 Anl. art torp/öde
 Uppgiftslämnare Åtgärder erfordras
 Litteratur stomme
 Anteckn. anläggningen öde och under förfall fasad
 taktäckn.

Hus nr	Husets funktion	Byggmtr	Fasad mtr	Färg	Taktäckn.	Int. bes.	Byggnadsår	Kommentar
I	bostad	T	S: L/SLP	-	SK	B	1875-1900	
II	avtråde	B	-	-	BR	B	1930-50	
III	vedbod	B	-	-	BR	B	1900-30	
IV								
V								
VI								
VII								
VIII								
IX								
X								

Planskiss



BYGGNAD SINVENTERING 1975

S-län

Kommun Arvika Församl. Älgå Datum 7/8

Fastighet Hölgården 2:1.B. Film nr A.379

Gårdsnamn Bondgård/Semmarställe Karta IIIC.30

Anl. art
 Uppgiftslämnare Åtgärder erfordras
 Litteratur stomme
 Anteckn. fasad
 taktäckn.

Hus nr	Husets funktion	Bygg- mtr	Fasad mtr	Färg	Tak- täckn.	Int. bes.	Byggnads- år	Kommentar
I	Bostad	T	SLL	FR	SK	B	1890-1920	
II	Jordkällare	S			P grå	B	1890-1920	
III								
IV								
V								
VI								
VII								
VIII								
IX								
X								

Planskiss

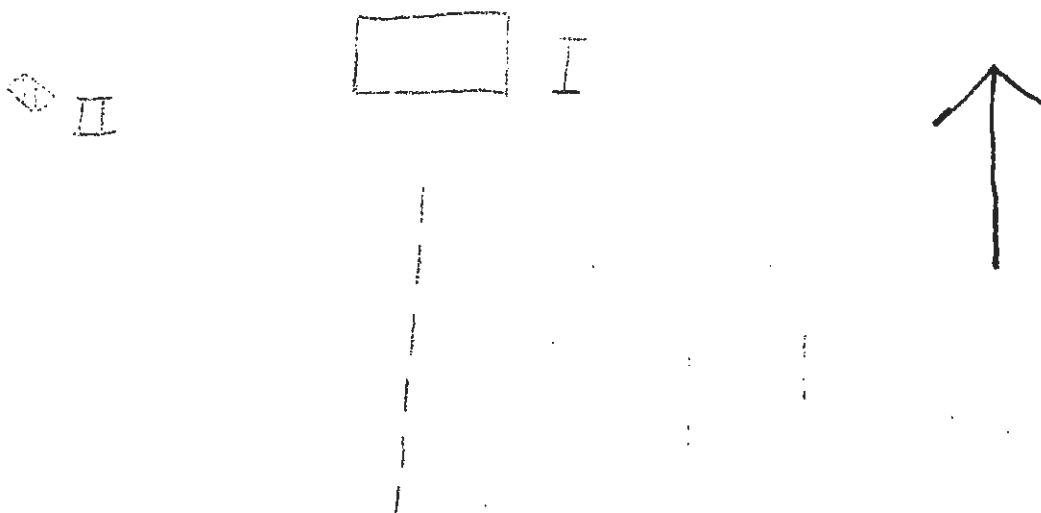

BYGGNAD SINVENTERING 1975

S-län RH

Kommun Arvika Församl. Älgå Datum 6/8
 Fastighet Mellgården 3:1 Film nr .. A. 375
 Gårdsnamn Gatebråten Karta 11. C. 2. c.
 Anl. art bondgård
 Uppgiftslämnare Åtgärder erfordras
 Litteratur stomme
 Anteckn. fasad
 taktäckn.

Hus nr	Husets funktion	Byggmtr	Fasad mtr	Färg	Taktäckn.	Int. bes.	Byggnadsår	Kommentar
I	bostad	T	SLP	OV	SK	B	1875-1900	ombyggt
II	lillstuga	T	SLP	FR	SK		1850-1900	
III	vedbod	T	"	FR	P Grå	B	1850-1900	
IV	bod	B	-	FR	P Grå	B	1960-70	
V	bod	T	-	FR	SK	B	1850-1900	
VI	avtråde	B	-	FR	P Grå	B	1950-60	
VII	ladugård	Btg/KS/B	-	FR		B	1930-50	
VIII	garage	B	-	FR	P Grå	B	1950-60	
IX								
X								

Planskiss



BYGGNADSVINVENTERING 1975

S-län

Kommun ARVIKA Församl. ÄLGÅ Datum 5/8
 Fastighet Mellgården I:IS-III 3:1 Film nr A 371
 Gårdsnamn Karta 11 C 2 e
 Anl. art Ödegård
 Uppgiftslämnare Åtgärder erfordras
 Litteratur stomme
 Anteckn. fasad
 taktäckn.

Hus nr	Husets funktion	Bygg- mtr	Fasad mtr	Färg	Tak- täckn.	Int. bes.	Byggnads- år	Kommentar
I	Bostad	T	PFV	OV	SK	B	1875-1900	ombyggd 1950-55
II	Ladugård	T	-	FR	SK	B	1875-1900	
III	Källarstuga	T	SSP	FR	P Grå/SK	B	1900-20	
IV								
V								
VI								
VII								
VIII								
IX								
X								

Planskiss

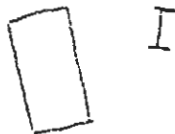

Kommun Arvika Församl. Älgå Datum ... 6/8
 Fastighet Rådane hällplats Film nr A.372
 Gårdsnamn Karta ... II.C.4.b ...
 Anl. art hällplats
 Uppgiftslämnare Åtgärder erfordras
 Litteratur storme
 Anteckn. fasad
 taktäckn.

Hus nr	Husets funktion	Byggmtr	Fasad mtr	Färg	Taktäckn.	Int. bes.	Byggnadsår	Kommentar
I	hällplats	T	SLP	FR	IT		1910-20	B
II								
III								
IV								
V								
VI								
VII								
VIII								
IX								
X								

Planskiss

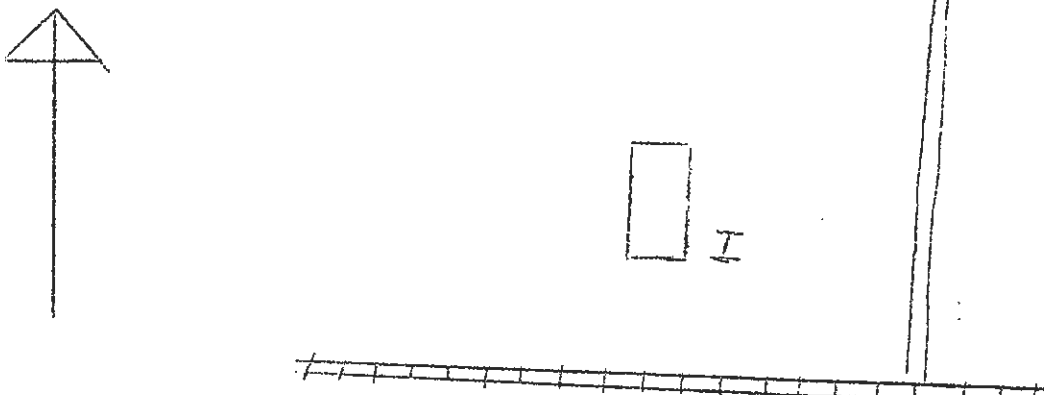

Kommun Arvika Församl. Rådan Datum 6/8

Fastighet Rådane 1:6 Film nr A 375,376

Gårdsnamn Karta 11 C 4 b

Anl. art f.d. bondgård, bostadsfastighet

Uppgiftslämnare Åtgärder erfordras

Litteratur stomme

Anteckn. fasad

taktäckn.

Hus nr	Husets funktion	Byggmtr	Fasad mtr	Färg	Taktäckn.	Int. bes.	Byggnadsår	Kommentar
I	bostad	T	SLL	FR	P(X)		1890-1920	B
II	stolpbod	T	-	FR	P(X)		1890-1920	B
III	ladugård	T/B	-	FR	P(X)		1900-20	B
IV	hönshus	B	-	FR	P(X)		1920-30	B
V	visthusbod	T	SLL/SSP	FR	P(X)		1900-20	B
VI	bodkällare	S	slät/SSP	V/FR	stick		1890-1920	B
VII								
VIII								
IX								
X								

Planskiss

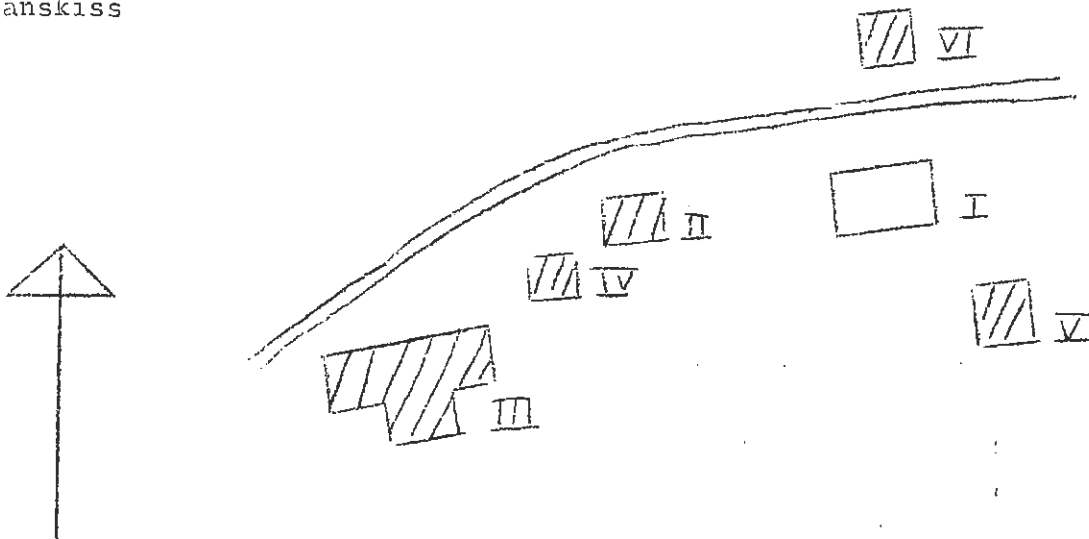

Kommun Arvika Församl. Ålgå Datum .. 6/8

Fastighet Rådane 1:7 Film nr A 427,428

Gårdsnamn Karta .. 11 C 4 b

Anl. art bondgård

Uppgiftslämnare Åtgärder erfordras

Litteratur stomme

Anteckn. fasad

..... taktäckn.

Hus nr	Husets funktion	Byggmtr	Fasad mtr	Färg	Taktäckn.	Int. bes.	Byggnadsår	Kommentar
I	bostad	T	SLL	FR	P(X)		1920-t.	B
II	jordkällare	S	-	-	P(X)		1910-20	B
III	stolpbod	T	-	FR	P(X)		1870-90	B
IV	ladugård	B/Tg	-	FR/R	P(X)		1910-30	B
V								
VI								
VII								
VIII								
IX								
X								

Planskiss

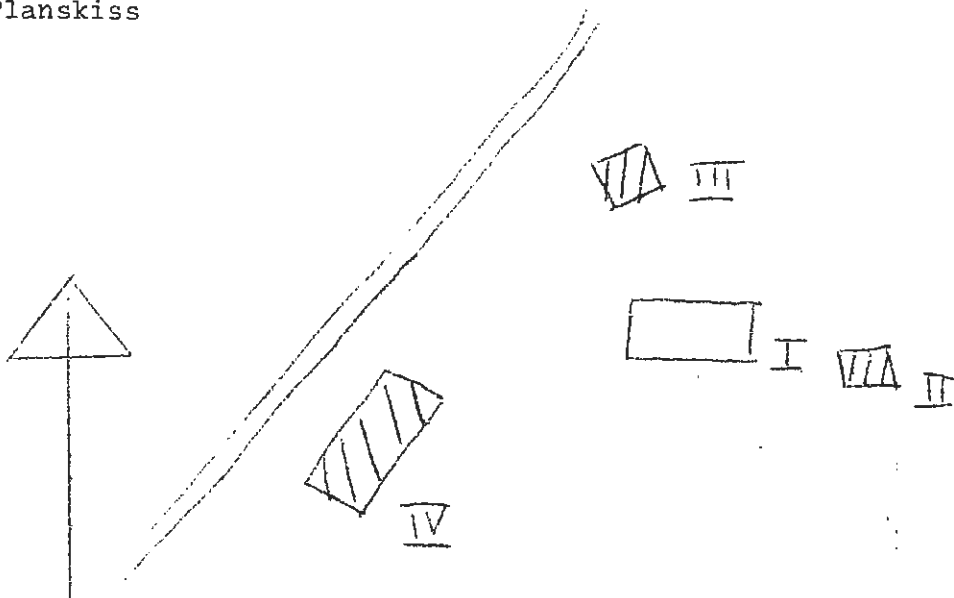

Kommun Arvika Församl. Älgå Datum 6/8
 Fastighet Rådane 1:11 Film nr A 373
 Gårdsnamn Rönningen Karta 11 C 4 b
 Anl. art f.d. bondgård, numera sommarstuga
 Uppgiftslämnare Åtgärder erfordras
 Litteratur stomme
 Anteckn. fasad
 taktäckn.

Hus nr	Husets funktion	Bygg- mtr	Fasad mtr	Färg	Tak- täckn.	Int. bes.	Byggnads- år	Kommentar
I	bostad	T	SLL	FR	papp		1880-1900	B
II	ladugård	T/B	-	FR	Et		1890-1910	B
III	spruthus	B	SLL	FR	Et		1900-20	B
IV								
V								
VI								
VII								
VIII								
IX								
X								

Planskiss

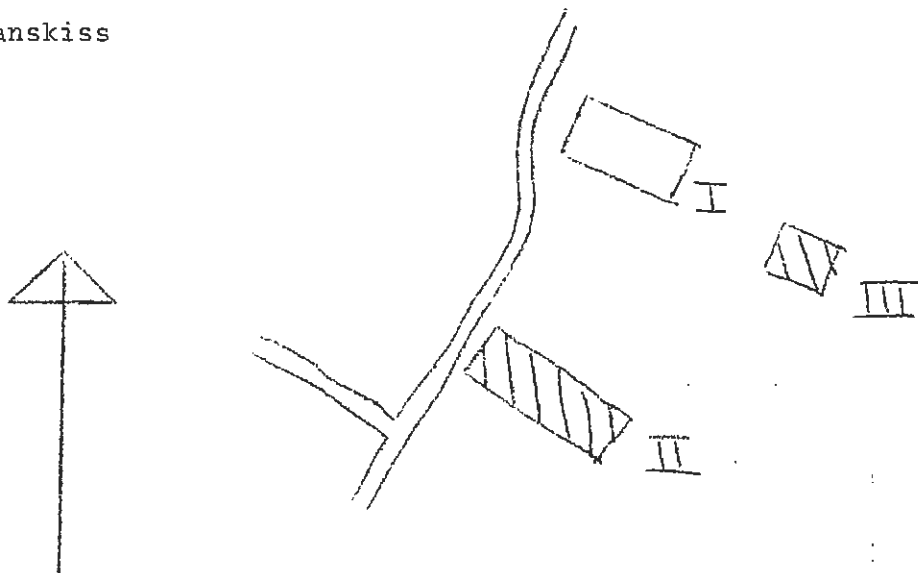

Kommun Arvika Församl. Älgå Datum 6/8
 Fastighet 1:41 Rådane Film nr A 373
 Gårdsnamn Karta 11 C 4 b
 Anl. art bondgård, ej brukad
 Uppgiftslämnare Åtgärder erfordras
 Litteratur stomme
 Anteckn. fasad
 taktäckn.

Hus nr	Husets funktion	Byggmtr	Fasad mtr	Färg	Taktäckn.	Int. bes.	Byggnadsår	Kommentar
I	bostad	T	rapp slät	V	P(Gö)		1860-90	U
II	ladugård, portlider	T	-	X	P(X)		1840-60	B
III	loge	T/B	-	X	P(X)		1840-60	B
IV								
V								
VI								
VII								
VIII								
IX								
X								

Planskiss

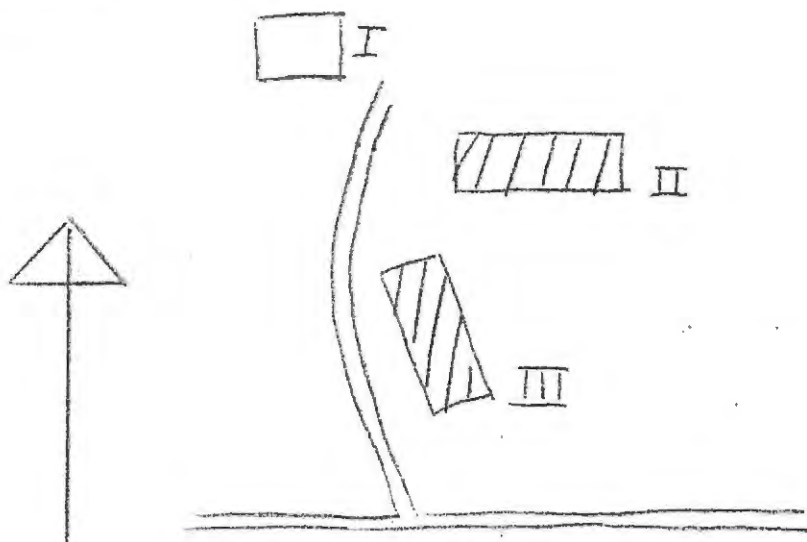

Kommun Arvika Församl. Älgå Datum 6/8
 Fastighet Rådane 1:71 (A) Film nr A 374
 Gårdsnamn f.d. soldattorp, numera sommarstuga Karta
 Anl. art
 Uppgiftslämnare Åtgärder erfordras
 Litteratur stomme
 Anteckn. fasad
 taktäckn.

Hus nr	Husets funktion	Bygg- mtr	Fasad mtr	Färg	Tak- täckn.	Int. bes.	Byggnads- år	Kommentar
I	soldattorp	T	SLP/PFV SLL	FR	SK		1830-70	B
II	källarstuga	T/S	SSP/SLL	FR	P(X)		1900-20	B
III	ladugård, fähus	T/B	-	FR	stick/P		1850-1900	B fähus vedträvägg
IV								
V								
VI								
VII								
VIII								
IX								
X								

Planskiss

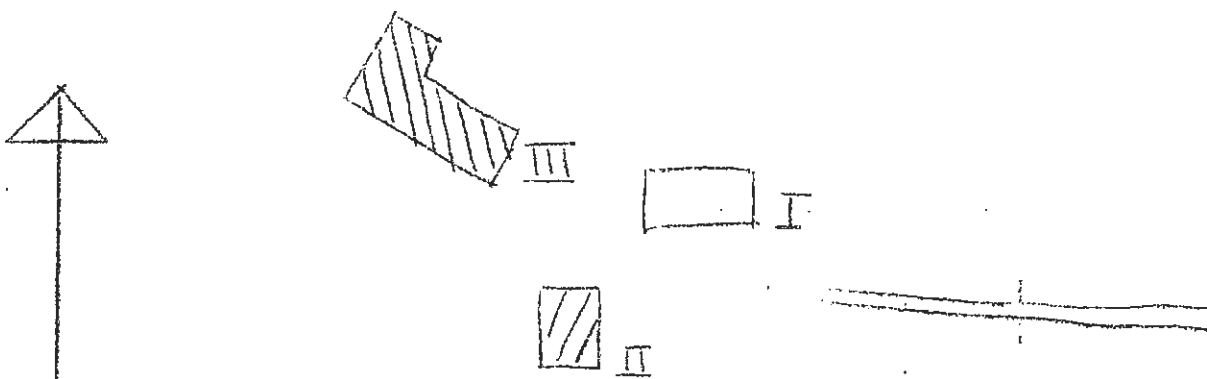

Kommun Arvika Församl. Älgå Datum 6/8
 Fastighet Rådane 1:72 Film nr A 372
 Gårdsnamn Granliden Karta 11 C 4 b
 Anl. art bostadsfastighet (öde)
 Uppgiftslämnare ägaren Åtgärder erfordras
 Litteratur stomme
 Anteckn. fasad
 taktäckn.

Hus nr	Husets funktion	Byggmtr	Fasad mtr	Färg	Taktäckn.	Int. bes.	Byggnads-år	Kommentar
I	bostad	T	SLL	FR	Et		1910-30	U
II	bod, magasin	T/B	-	FR	papp		1910-20	U
III	vedbpd	B	SSP	FR	P(S)		1920	U
IV	skjul	P	-	SS	P(S)		1930-t.	U
V	skjul	B	SLL	SS	papp		1930-t.	U
VI	källare	S	-	-			1910-30	U
VII								
VIII								
IX								
X								

Planskiss

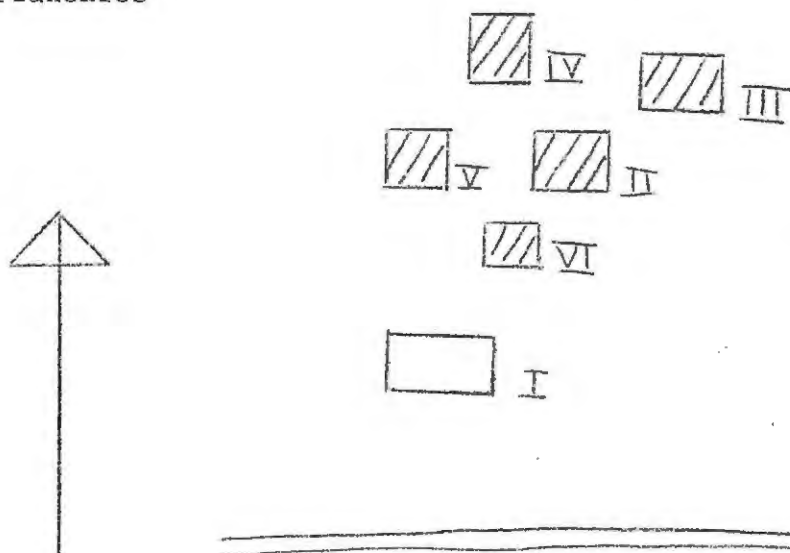

Kommun Arvika..... Församl. Älgå..... Datum 6/8.....
 Fastighet Rådane.1:76..... Film nr ...A.373....
 Gårdsnamn Karta11.C.4.b.
 Anl. art bostadsfastighet.....
 Uppgiftslämnare ..ägaren..... Åtgärder erfordras
 Litteratur stomme
 Anteckn. fasad
 taktäckn.

Hus nr	Husets funktion	Bygg- mtr	Fasad mtr	Färg	Tak- täckn.	Int. bes.	Byggnads- år	Kommentar
I	bostad	B	rapp sprit	V	2T		1936	II
II	skjul	B	-	FR	2T		1930-50	B
III								
IV								
V								
VI								
VII								
VIII								
IX								
X								

Planskiss

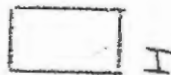
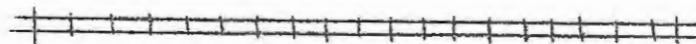

Kommun Arvika Församl. Älgå Datum 6/8
 Fastighet Bådane 1:81 Film nr A 373
 Gårdsnamn Anneberg Karta 11 C 4 b
 Anl. art bostadsfastighet
 Uppgiftslämnare ägaren Åtgärder erfordras
 Litteratur stomme
 Anteckn. fasad
 taktäckn.

Hus nr	Husets funktion	Bygg- mtr	Fasad mtr	Färg	Tak- täckn.	Int. bes.	Byggnads- år	Kommentar
I	bostad	T	SLL	OG	2T		1924	U
II	vedbod	B	--	FR	P(X)		1920-30	U
III								
IV								
V								
VI								
VII								
VIII								
IX								
X								

Planskiss

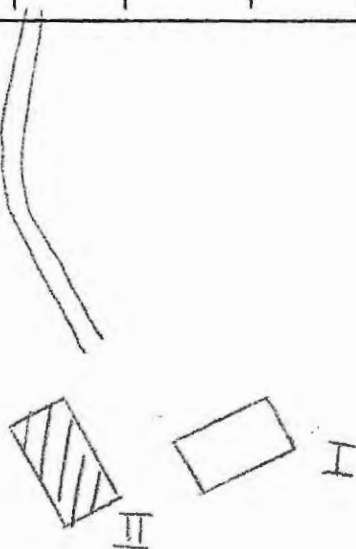

Kommun Arvika Församl. Älgå Datum 6/8

Fastighet Rådane 1:89 Film nr A 373

Gårdsnamn Karta 11 C 4 b

Anl. art bostadsfastighet

Uppgiftslämnare Åtgärder erfordras

Litteratur stomme

Anteckn. fasad

taktäckn.

Hus nr	Husets funktion	Byggmtr	Fasad mtr	Färg	Taktäckn.	Int. bes.	Byggnadsår	Kommentar
I	bostad	T	SLL/ SPS	O(GÖ)	2T		1920-30	B
II	källarstuga	T/S	-	FR	P(X)		1900-20	B
III	hönshus	B	-	FR	papp		1920-30	B
IV	vedbod	B	-	FR	P(X)		1920-30	B
V	lekstuga	B	-	O GÖ	papp		1920-30	B
VI								
VII								
VIII								
IX								
X								

Planskiss

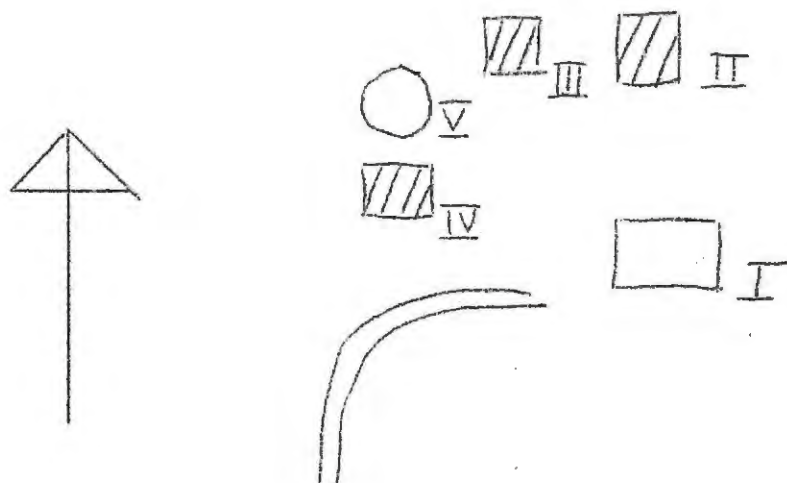

Kommun Arvika Församl. Älgå Datum 6/8

Fastighet Rådane 1:97 Film nr A 372

Gårdsnamn Kartta 11 C 4 b

Anl. art bondgård, ej brukad

Uppgiftslämnare Åtgärder erfordras

Litteratur stomme

Anteckn. fasad

taktäckn.

Hus nr	Husets funktion	Byggmtr	Fasad mtr	Färg	Taktäckn.	Int. bes.	Byggnads-år	Kommentar
I	bostad	T	SPS	X	2T		1900-20	B
II	ladugård	KS/B	slat/ SSP	V/FR	P(X)		1930-40	B
III	källarstuga	T	SLL	FR	P(X)		1900-20	B
IV	skjul	B	-	FR	P(X)		1930-50	B
V								
VI								
VII								
VIII								
IX								
X								

Planskiss

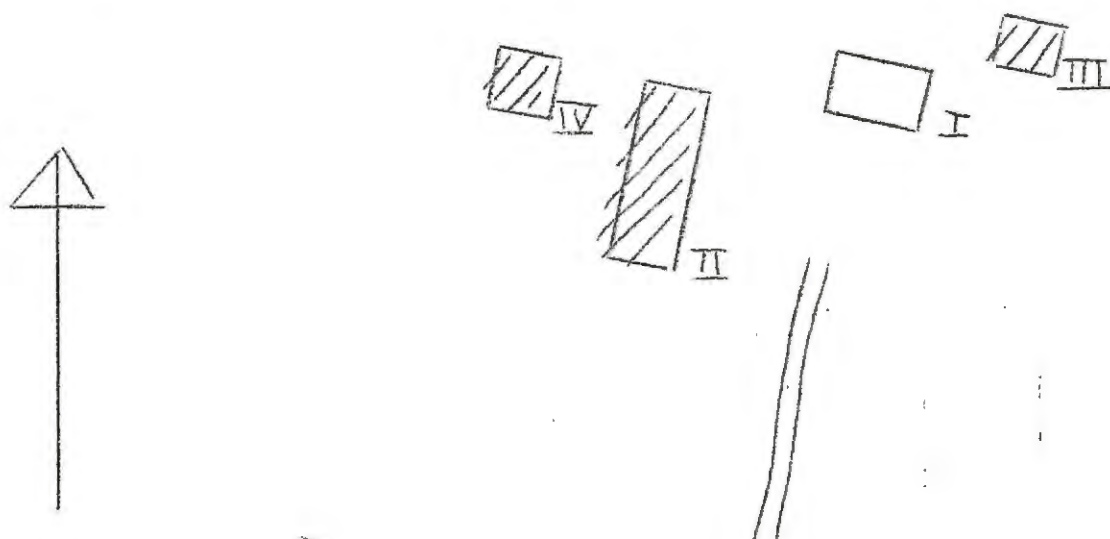

Kommun Arvika Församl. Älgå Datum 6/8

Fastighet 1:108 Rådane Film nr A 372

Gårdsnamn Karta 11 C 4 b

Anl. art bostadsfastighet

Uppgiftslämnare Åtgärder erfordras

Litteratur stomme

Anteckn. fasad

..... taktäckn.

Hus nr	Husets funktion	Byggmtr	Fasad mtr	Färg	Taktäckn.	Int. bes.	Byggnadsår	Kommentar
I	bostad	T	SLP	FR	IT		1910-20	B
II	vedskjul	B	-	FR	P(X)		1910-20	B
III	skjul	B	-	FR	P(X)		1950-60	B
IV								
V								
VI								
VII								
VIII								
IX								
X								

Planskiss

