

1 1977

*

Kommun ... FORSHAGA Församling N.ULLERUD... Datum ..870707.....

Fastighet ... SMÄRIS 1:1 Film nr ..112.....

Gårdsnamn ... SMÄRIS Karta ..11D.2d.....

Anl. art. ... BONDGÅRD Sign.EL.....

Uppgiftslämnare Åtgärder erfordras

Anteckningar ... ÅGORNA HÄRSTAMMAR FRÅN KRISEBERGA stomme
 KLOSTER. fasad
 taktäckn.

Hus nr	Husets funktion	Grund mtr	Stomme	Fasad mtr	Färg	Taktäckn.	Byggn. år b, l, u	Kommentar
I	BOSTAD	S	Råtegel	Put ^s ? Papp	V	Bt	1. om. 1895	UTDRYGAT MED BLA. HÄSTGÖDSEL SPÅN.
II	BOSTAD	S	T	SLL	FR	P1		
III	UTHUS	S	Rv	SSP	FR	2T		
IV	GARAGE		Rv	SLL	FR	P1		
V	UTHUSLÄNGA	S	Rv	SSP	FR	2T		
VI	LADUGÅRD/LOGE	S	S/Rv	SSP	V/FR	2T	Ett par år yngre än N.Ulleruds k:a.	
VII	MAGASIN	S	Rv	SLP	FR	2T		TRE VÅNINGAR. VÄLBEVARAT.
VIII	LADA	S	Rv	SLP	FR	2T		
IX	STALL	S	T	SLP	FR	2T		
X	GARAGE	S	Rv	P1	X	P1		
XI	HÖNSHUS	S	Tg/Rv	SLL	FR	Plåt		

Situationsplan Se nästa blad →

Smāris 1:1

Situationsplan

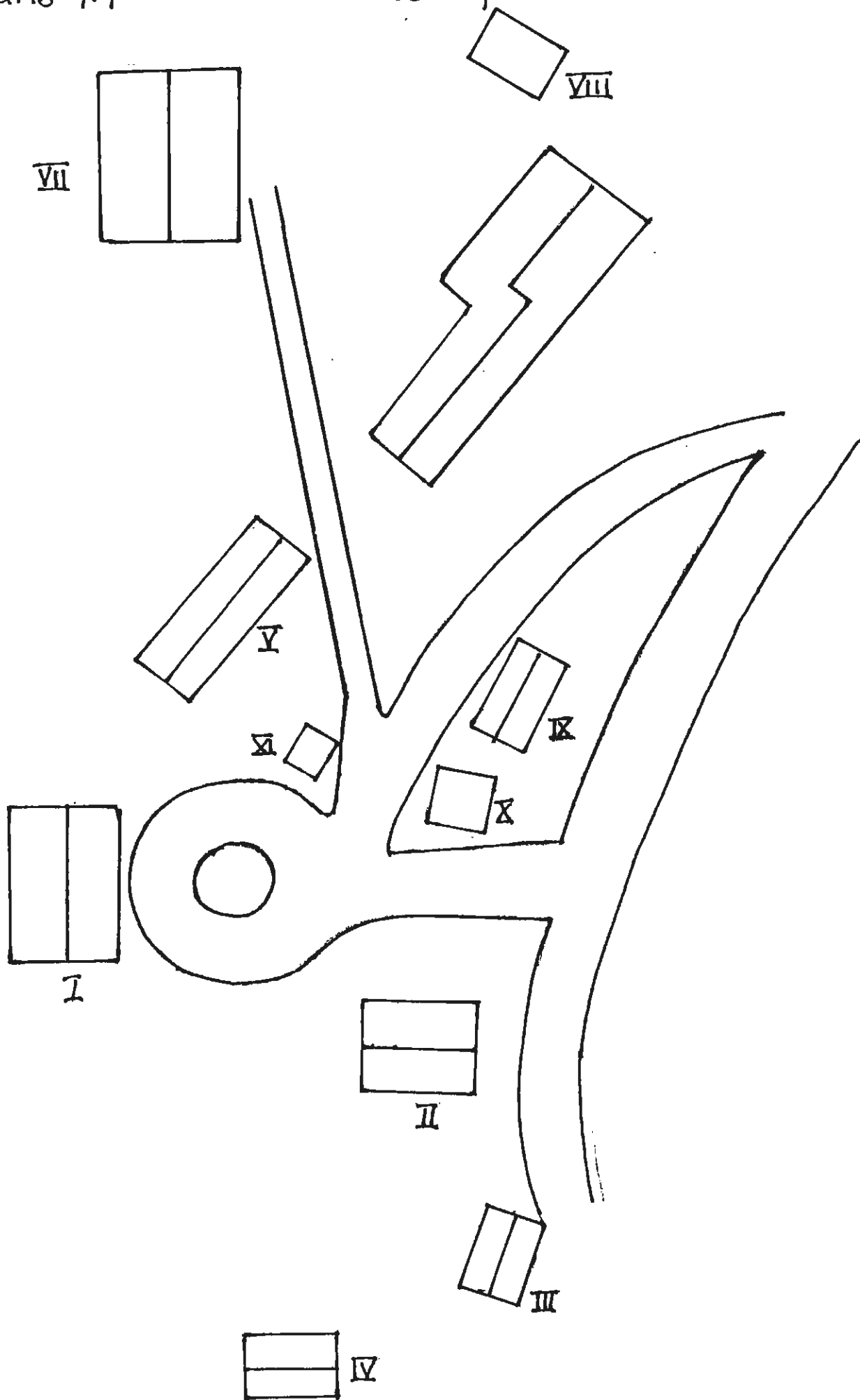

Kommun ... FORSHAGA Församling N.ULLERUD Datum 870721
 Fastighet ... SOLBERG 1:2 Film nr 47
 Gårdsnamn ... RISBERG Karta ... 11D 1e
 Anl. art. ... BONDGÅRD Sign. ... BB
 Uppgiftslämnare ... LENNART NILSSON Åtgärder erfordras
 Anmärkningar *)KOMMER ATT RIVAS/BYGGAS OM INOM KORT, stomme
 fasad
 taktäckn.

Hus nr	Husets funktion	Grund mtr	Stomme	Fasad mtr	Färg	Taktäckn.	Byggn. år b, l, u	Kommentar
I	BONINGSHUS	S	T	SLL på masonit	FR	SK	l u 1835	
II	BRYGGHUS/ DRÄNGSTUGA	S	T	— —	FR	P	l u 1800-tal	
III	VED-/VAGNSBOD	S	T	SLP	FR	P	l u 1800-tal	OMBYGGT 1930
IV	*) LADUGÅRD/LADA	S	S/Rv	S/SSP	VS/FR	Et	l: 1860 u: 1920	LADAN TILLBYGGD, NORRUT SENAST 1960-TAL.
V	GARAGE	S	Rv/KS	SSP/KS	FR	P	l u ca. 1950	
VI	MASKINHALL	Btg	—	Plåt	R/Grå	P	l u 1983	PÅ DET RIVNA STALLETS PLATS.
VII								
VIII								
IX								
X								

Situationsplan

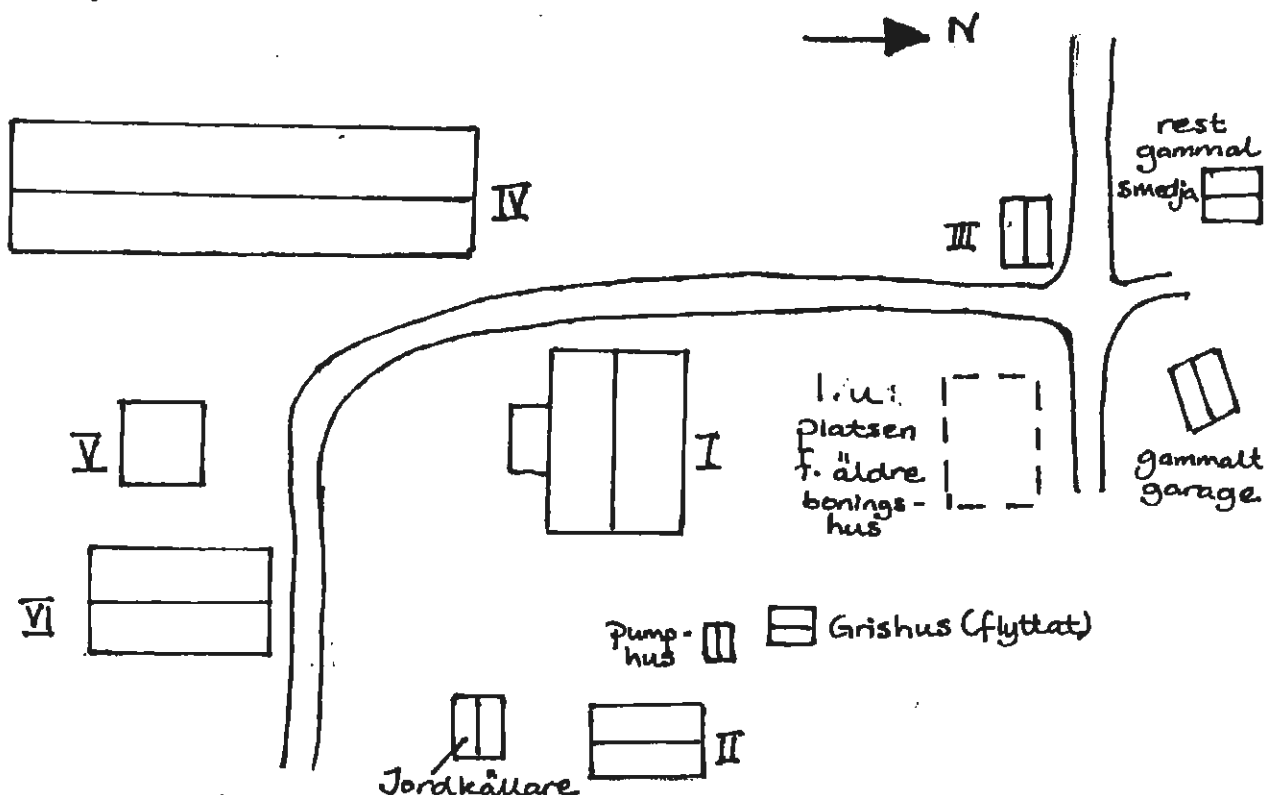

Ymnings ... FORSHAGA Bestämning N.ULLERUP, ... Datum .. 870720
 Fastighet ... SOLBERG ... 1:4 Film nr ... 46
 Gårdsnamn Karta ... 11D 1e
 Anl. art. F.D. ... BONDGÅRD Sign. BB
 Uppgiftslämnare ... TORE ULLERÖ Åtgärder erfordras
 Anteckningar .. SLÄKTGÅRD FRÅN CA. 1700 stomme
 fasad
 taktäckn.

Hus nr	Husets funktion	Grund nr	Stomme	Fasad nr	Färg	Taktäckn.	Byggn. år b, l, u	Kommentar
I	MANBYGGNAD	S	T	SLP	VP	SK	1 u 1858-62	REST. 1940-TAL NY PANEL 1980-TAL.
II	BRYGGHUS/ DRÄNGSTUGA	S	T	SLP	FR	2T	1 u 1:a hälften	1800-tal
III	VISTHUSBOD	S	T	—	FR	2T	1 u 1:a hälften	1800-tal
IV	LADUGÅRD	KS	—	Plåt	R	P	1 u 1970/80	
V	BASTU	S	T/Rv	T/SSP	FR	Torv	1 u 1:a hälften	1800-tal ev.
VI								äldre
VII								
VIII								
IX								
X								



Situationsplan

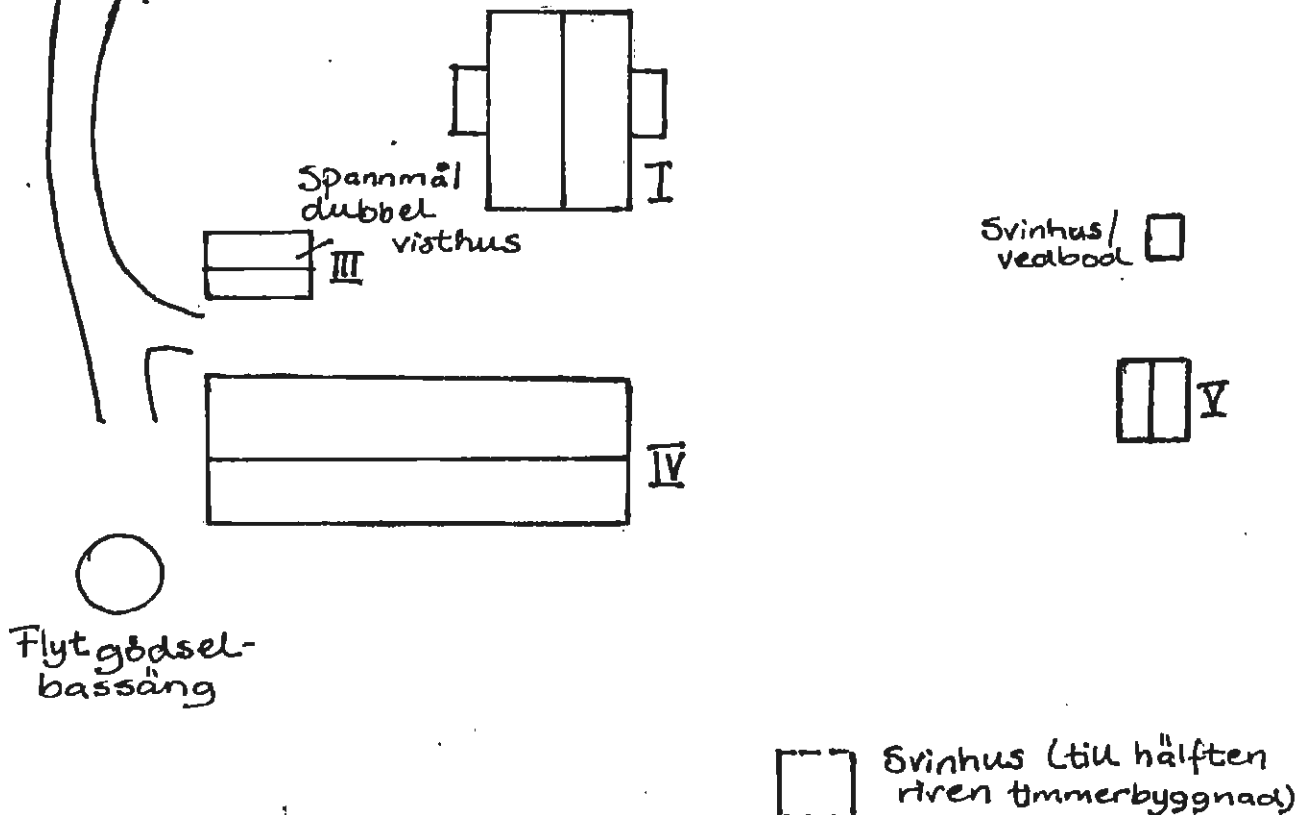

Kommun FORSHAGA Församling N. JULLERUD Datum

Fastighet STENBACKA 1:1 Film nr

Gårdsnamn se MÖLNBACKA 1:1, STÄVLINGSTORP 1:1 Karta

Anl. art. Sign.

Uppgiftslämnare Åtgärder erfordras

Anteckningar stomme

..... fasad

..... taktäckn.

Hus nr	Husets funktion	Grund mtr	Bygg mtr	Fasad mtr	Färg	Tak-täckn.	Byggn. år b, l, u	Kommentar
I								
II								
III								
IV								
V								
VI								
VII								
VIII								
IX								
X								

Situationsplan

Kommun FORSHAGA Församling N ULLERUD Datum 1988-06-17
 Fastighet SÖDRA MON 2:3/fd Stg 95+400 Älvdalsv. Film nr
 Gårdsnamn Karta 11323
 Anl. art. BOSTADSHUS Sign. MO
 Uppgiftslämnare Åtgärder erfordras
 Anteckningar BELÄGET PRECIS INTILL ÄLVEN stomme
 fasad
 taktäckn.

Hus nr	Husets funktion	Grund mtr	Bygg mtr	Fasad mtr	Färg	Tak-täckn.	Byggn. år b, l, u	Kommentar
I	BOSTAD	S	T	LPS	VO	2T	b 1800-t sk	
II	UTHUS		Rv	SSP	FR	P	b 1800-t sl	
III	JORDKÄLLARE							
IV								
V								
VI								
VII								
VIII								
IX								
X								

Situationsplan

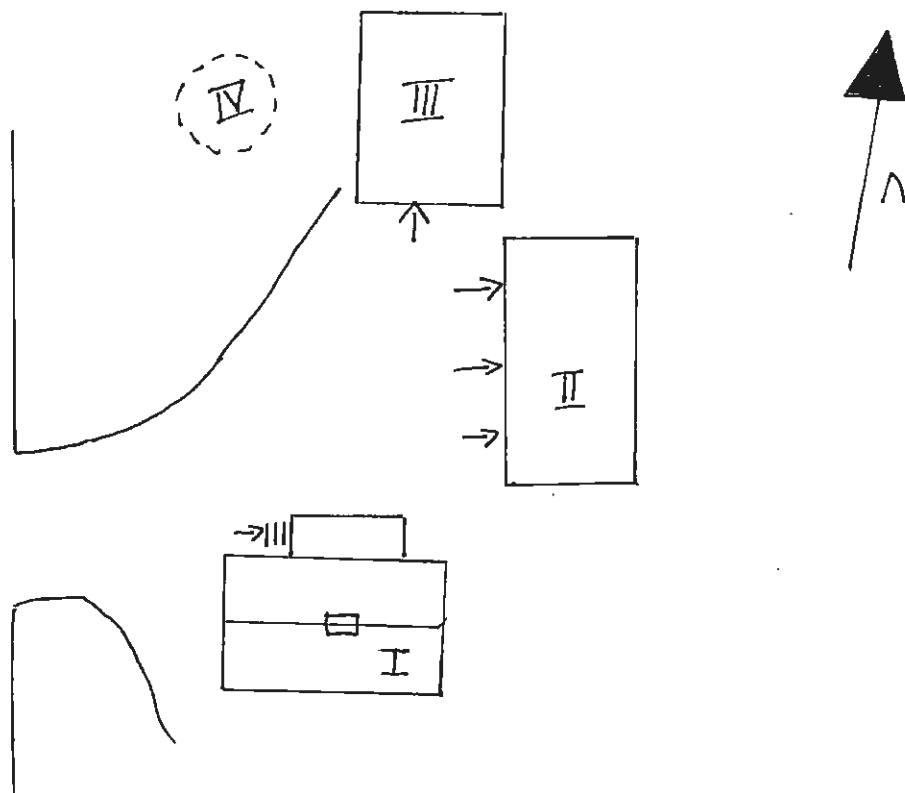

Kommun FORSHAGA Församling N ULLERUD Datum 1988-06-10

Fastighet SÖDRA MON 2:42/fd Stg 274 Älvdalsv 95 Film nr 309

Gårdsnamn Karta 11323

Anl. art. POLISSTATION SEDAN 1940-t SLUT Sign. FM

Uppgiftslämnare SIGNE OLSSON Åtgärder erfordras

Anteckningar FD BOSTAD, KOMMUNENS FAST AVD stomme

TILL 1973. POLIS fasad

..... tektäckn.

Hus nr	Husets funktion	Grund mtr	Bygg mtr	Fasad mtr	Färg	Tak-täckn.	Byggn. år b, i, u	Kommentar
I	POLISSTATION	Btg	Rv	SLP	VP	2T	u 1946-47	TILLÄGGSISOL 1984 TIDIGARE REV
II	GARAGE	Btg	Rv	Fjäll	BP	P ²	1970-tal	
III								
IV								
V								
VI								
VII								
VIII								
IX								
X								

Situationsplan

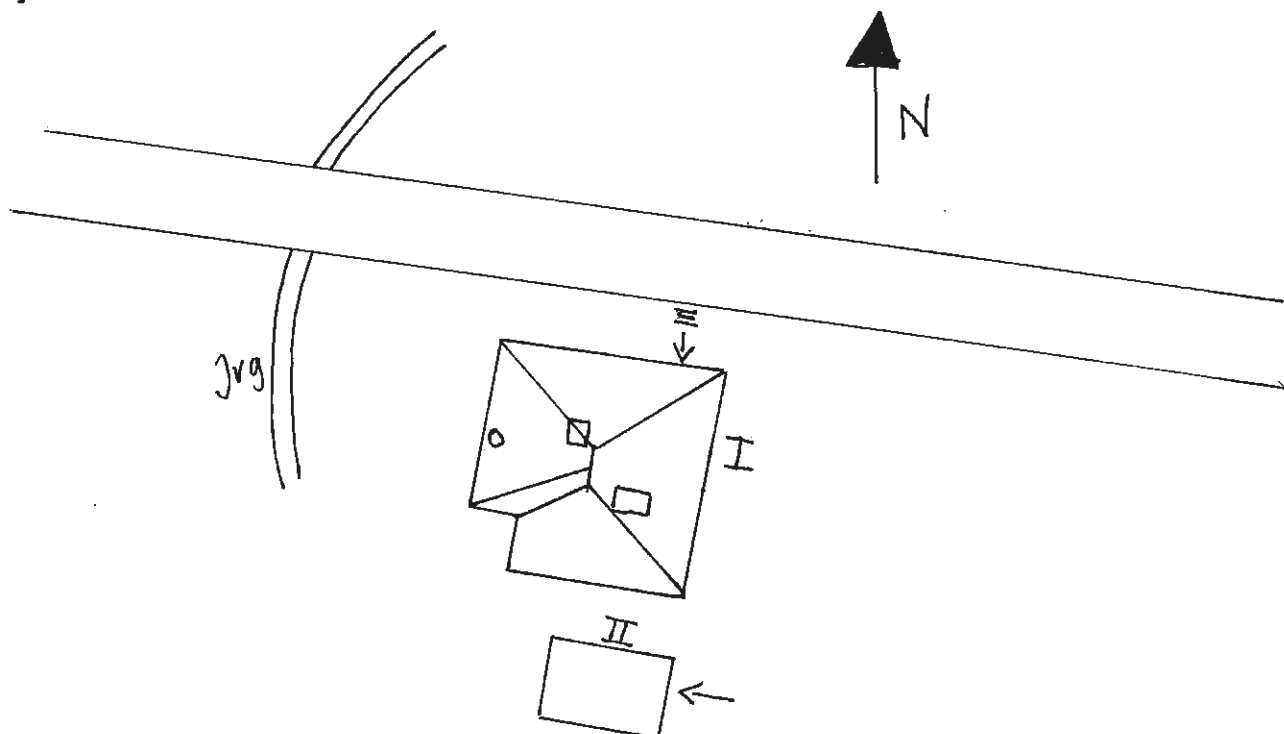

Kommun **FORSHAGA** Församling **N ULLERUD** Datum **1988-06-15**
 Fastighet **SÖDRA MON 3:2/fd Stg 184 Orrv 24** Film nr **313**
 Gårdsnamn Karta **11323**
 Anl. art. **BOSTADSHUS** Sign. **FM**
 Uppgiftslämnare **GUSTAF GRÄSBERG** Åtgärder erfordras
 Anteckningar **BYGGT AV ARBETARE VID DEJEFORS** stomme
SÅGVERK fasad
 taktäckn.

Hus nr	Husets funktion	Grund mtr	Bygg mtr	Fasad mtr	Färg	Tak-täckn.	Byggn. år b, l, u	Kommentar
I	BOSTAD	Btg	B	SLP	VP	BT	^u 1933	
II	GARAGE	Btg	Rv	SLP	VP	Pkorr	1981	
III	UTHUS		Rv	Fjäll	FR	BT	^u 1933	FJÄLLPANEL 1980-tal
IV								
V								
VI								
VII								
VIII								
IX								
X								

Situationsplan

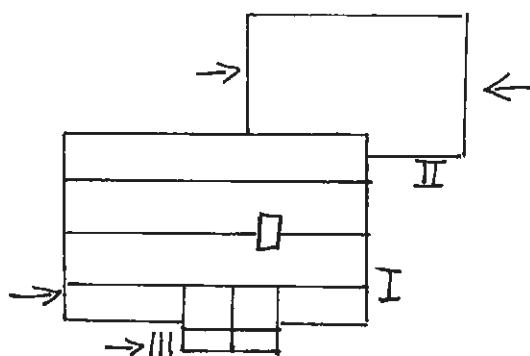
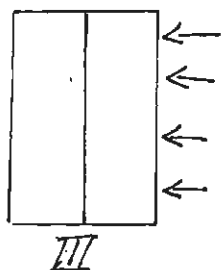

Kommun FORSHAGA Församling N ULLERUD Datum 1988-06-14
 Fastighet SÖDRA MON 4:2/fd Stg 189 Strandg 13 Film nr 312
 Gårdsnamn Karta 11323
 Anl. art. BOSTADSHUS Sign. FM
 Uppgiftslämnare PER W RHÖSE Åtgärder erfordras

Anteckningar URSPRUNGL FÖNSTER. FÖRSTE ÄGAREN stomme
HEDVIG NIRMAN HAR RITAT HUSET OCH GJORT VÄGG- fasad
MÅLNINGAR INTERIÖRT taktäckn.

Hus nr	Husets funktion	Grund mtr	Bygg mtr	Fasad mtr	Färg	Tak-täckn.	Byggn. år b, l, u	Kommentar
I	BOSTAD	Btg	B	Sprit	V	BT	1934	
II	GARAGE	Btg	Rv	SLL	VO	Et	1950-t	
III	UTHUS	S	Rv	SSP	VO	BT	1934	FD SVIN- OCH HÖNSHUS
IV	VERANDA			Glas	VO	Papp	1980-t	
V								
VI								
VII								
VIII								
IX								
X								

Situationsplan *Älven*

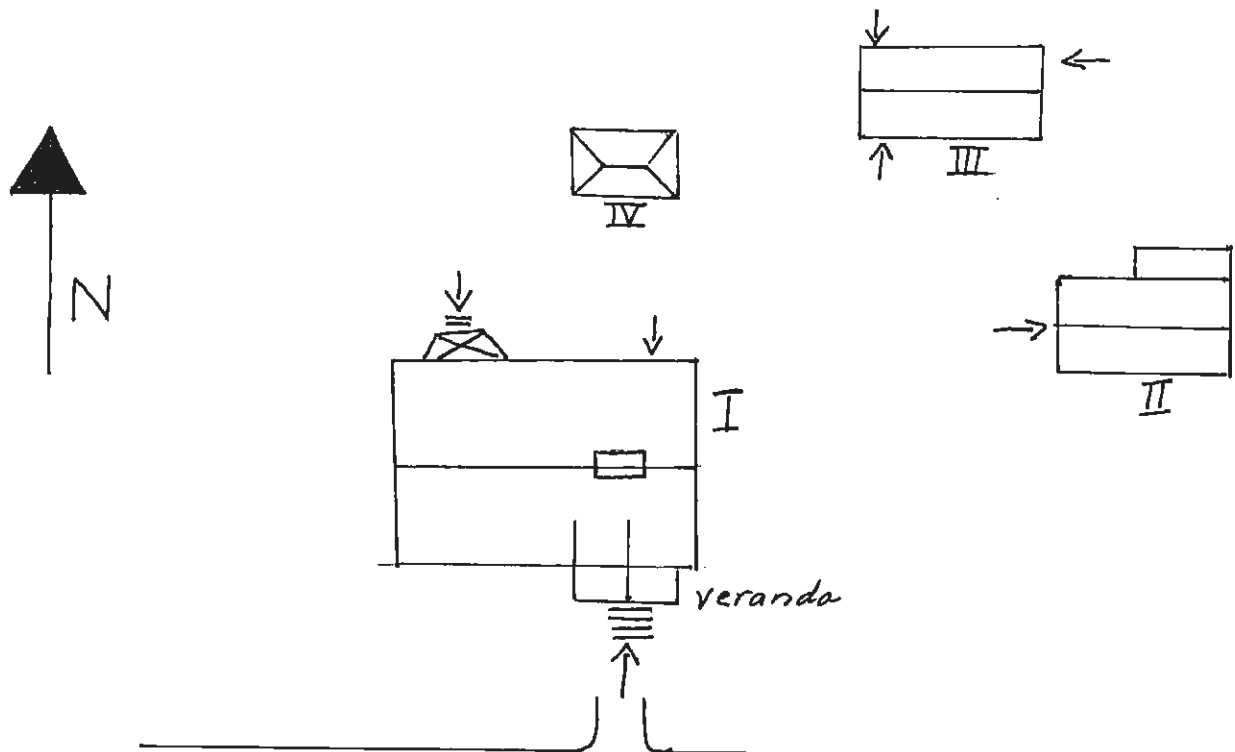

Kommun FORSHAGA Församling N ULLERUD Datum 1988-06-14

Fastighet SÖDRA MON 4:3/fd Stg 190 Strandg 15 Film nr 312

Gårdsnamn Karta 11323

Anl. art. BOSTADSHUS Sign. FM

Uppgiftslämnare Åtgärder erfordras

Anteckningar BYTTA FÖNSTER - ANPASSADE stomme

GARAGE I KÄLLAREN fasad

..... taktäckn.

Hus nr	Husets funktion	Grund mtr	Bygg mtr	Fasad mtr	Färg	Tak-täckn.	Byggn. år b, l, u	Kommentar
I	BOSTAD	Btg	B	SLL	GO	2T	1930-tal	EV SKORSTEN UTBYTT
II	UTHUS		Rv	SSP	BrI	Pkorr	1960-tal	
III	GARAGE		Rv	Fjäll	BrI	Pkorr	1950-tal	
IV	UTHUS	Btg	Rv	SSP	FR	BT	1930-tal	
V								
VI								
VII								
VIII								
IX								
X								

Situationsplan

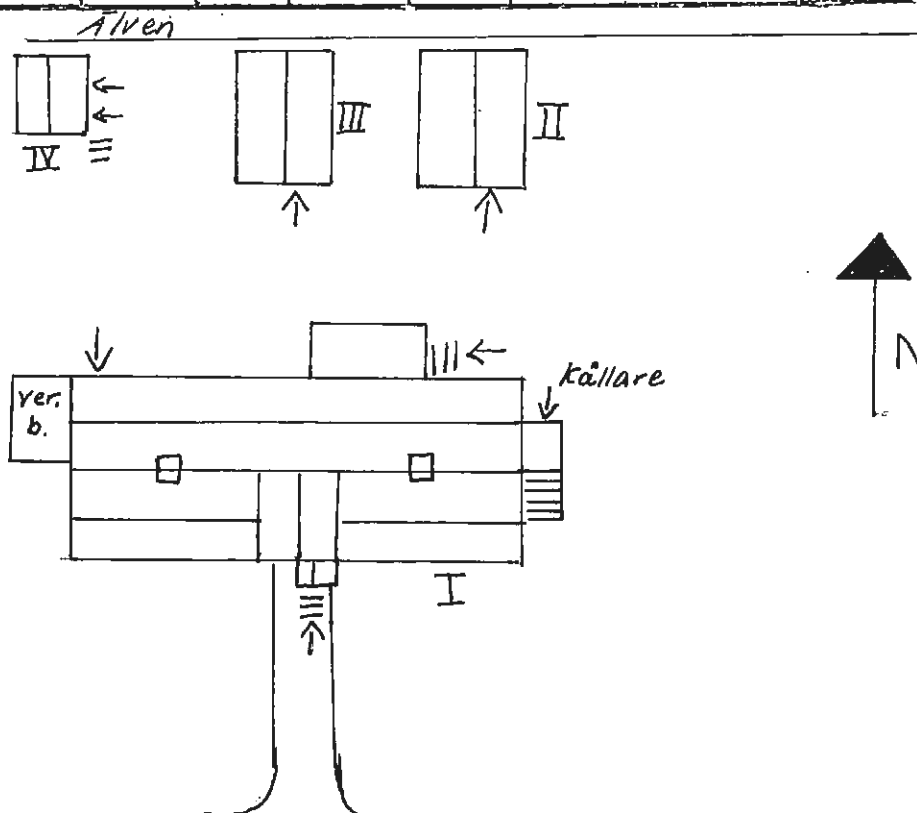



Kommun **FORSHAGA** Församling **N ULLERUD** Datum **1988-06-14**

Fastighet **SÖDRA MON 4:4/fd Stg 191 Strandg 19** Film nr **312**

Gårdsnamn Karta **11323**

Anl. art. **BOSTADSHUS** Sign. **FM**

Uppgiftslämnare Åtgärder **erfordras**

Anteckningar stomme
 fasad
 taktäckn.

Hus nr	Husets funktion	Grund mtr	Bygg mtr	Fasad mtr	Färg	Tak-täckn.	Byggn. år b, l, u	Kommentar
I	BOSTAD	Btg	B	SLP	VP	2T	1930-tal	
II								
III								
IV								
V								
VI								
VII								
VIII								
IX								
X								

Situationsplan

ÄLVEN

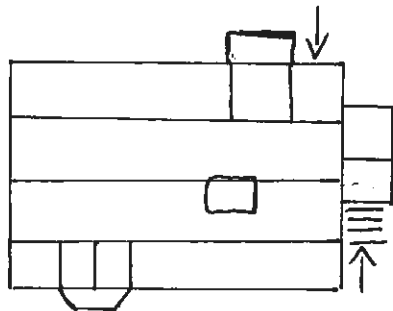

Kommun FORSHAGA Församling N ULLERUD Datum 1988-06-14
 Fastighet SÖDRA MON 6:3/fd Stg 195 Strandg 18 Film nr 312
 Gårdsnamn Karta 11323
 Anl. art. BOSTADSHUS Sign. FM
 Uppgiftslämnare OSKAR KARLSSON Åtgärder erfordras
 Anteckningar KOPPLADE FÖNSTER - ANPASSADE stomme
 FD TVÅFAMILJSHUS NYA DÖRRAR fasad
 taktäckn.

Hus nr	Husets funktion	Grund mtr	Bygg mtr	Fasad mtr	Färg	Tak-täckn.	Byggn. år b, l, u	Kommentar
I	BOSTAD	R	B	SLP	GråO	2T	u 1930	SK BYGGAS UT M. VERANDA ÅT VÄST
II	UTHUS		Rv	SSP	FR	2T	u 1930	SK BYGGAS UT ÅT NORR
III								
IV								
V								
VI								
VII								
VIII								
IX								
X								

Situationsplan

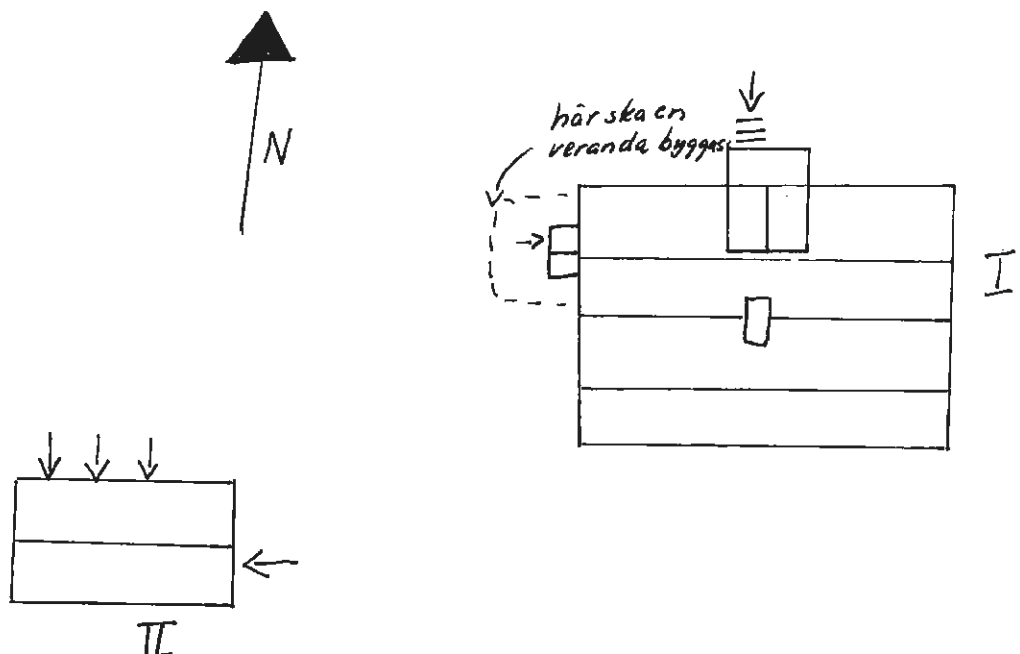

Kommun FORSHAGA Församling N ULLERUD Datum 1988-06-14

Fastighet SÖDRA MON 7:5/fd Stg 204 Muraregr 9 Film nr 312-313

Gårdsnamn Karta 11323

Anl. art. BOSTADSHUS Sign. FM

Uppgiftslämnare ÄGAREN Åtgärder erfordras

Anteckningar GARAGE I KÄLLAREN stomme
NYA F R SMÅ MEN SEX-DELADE FÖNSTER SÄTTS IN... fasad
SKALL TILLÄGGSISOLERAS taktäckn.

Hus nr	Husets funktion	Grund mtr	Bygg mtr	Fasad mtr	Färg	Tak-täckn.	Byggn. år b, l, u	Kommentar
I	BOSTAD	Btg	B	SLL	GråO	BT	1926	
II	UTHUS		Rv	SLP	FR	BT	1926	
III								
IV								
V								
VI								
VII								
VIII								
IX								
X								

Situationsplan

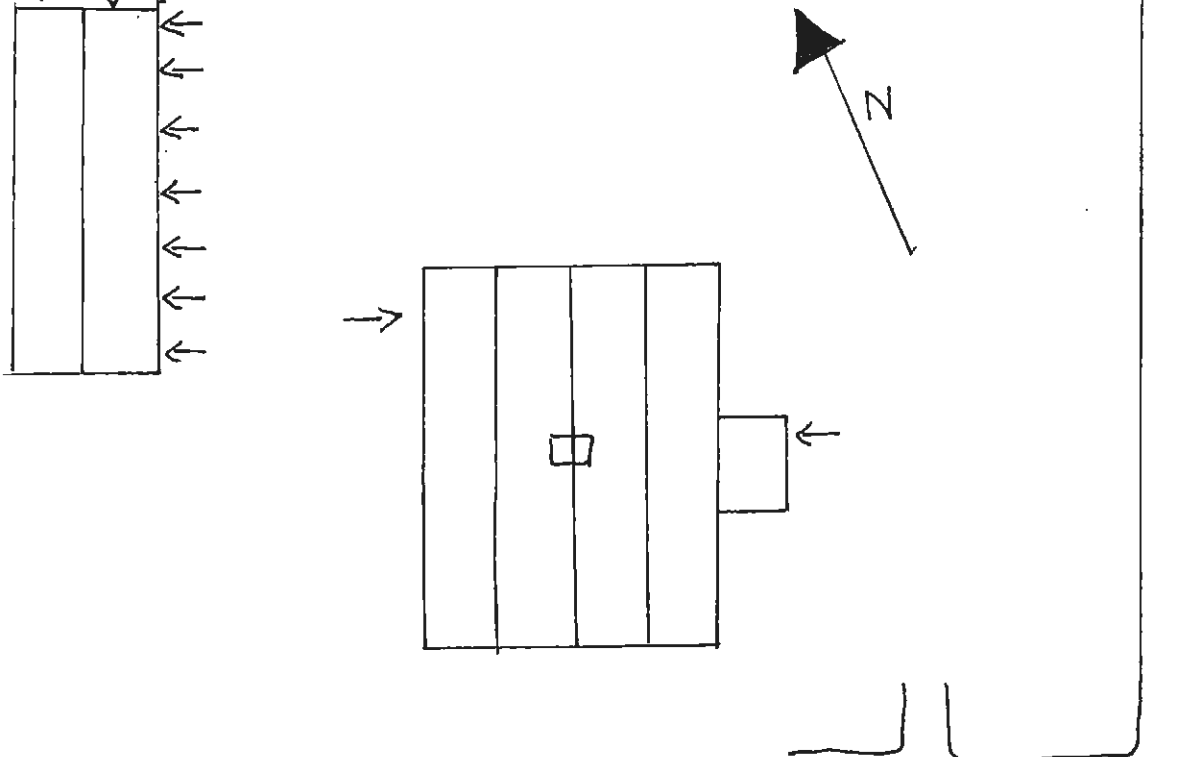

Kommun FORSHAGA Församling N ULLERUD Datum 1988-06-15

Fastighet SÖDRA MON 9:2/fd Stg 148 Parkv 3 Film nr 314

Gårdsnamn Karta 11323

Anl. art. BOSTADSHUS Sign. FM

Uppgiftslämnare Åtgärder erfordras

Anteckningar GARAGE I KÄLLAREN stomme
 fasad
 taktäckn.

Hus nr	Husets funktion	Grund mtr	Bygg mtr	Fasad mtr	Färg	Tak-täckn.	Byggn. år b, l, u	Kommentar
I	BOSTAD	Btg	Rv	Tg	R/G	BT	1960-tal	
II	LEKSTUGA		Rv	Fjäll	GI	P	1960-tal	
III								
IV								
V								
VI								
VII								
VIII								
IX								
X								

Situationsplan

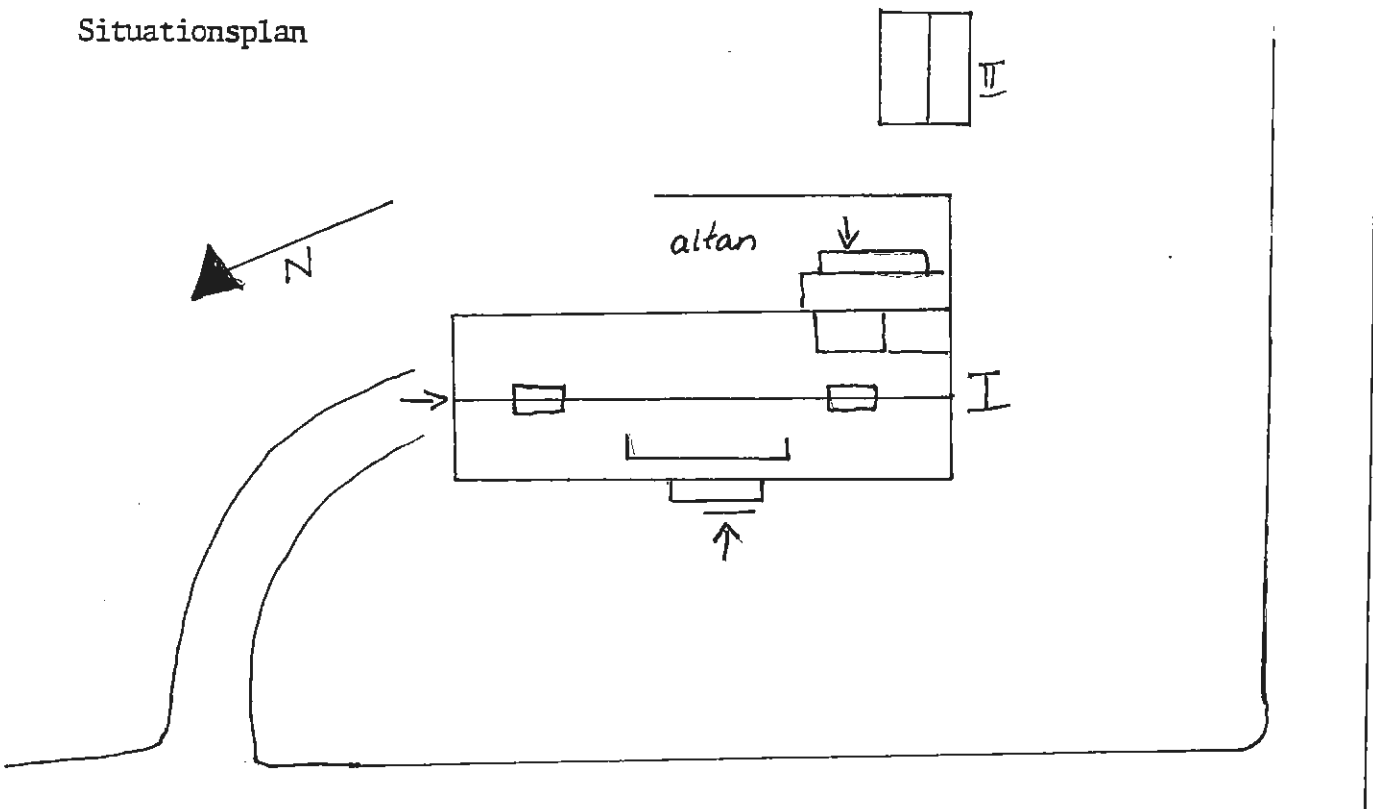

Kommun FORSHAGA Församling N ULLERUD Datum 1988-06-15

Fastighet SÖDRA MON 9:6/fd Stg 152 Forstjärnsv 7 Film nr 314

Gårdsnamn Karta 11323

Anl. art. BOSTAD Sign. FM

Uppgiftslämnare LENA HALLBERG HYRESGÄST Åtgärder erfordras

Anteckningar GARAGE I KÄLLAREN stomene
 fasad
 taktäckn.

Hus nr	Husets funktion	Grund mtr	Bygg mtr	Fasad mtr	Färg	Tak-täckn.	Byggn. år b, l, u	Kommentar
I	BOSTAD	Btg	Rv	Tg	G	1T	1953	
II	FD LEKSTUGA		Rv	M	G	Papp	1953	
III								
IV								
V								
VI								
VII								
VIII								
IX								
X								

Situationsplan

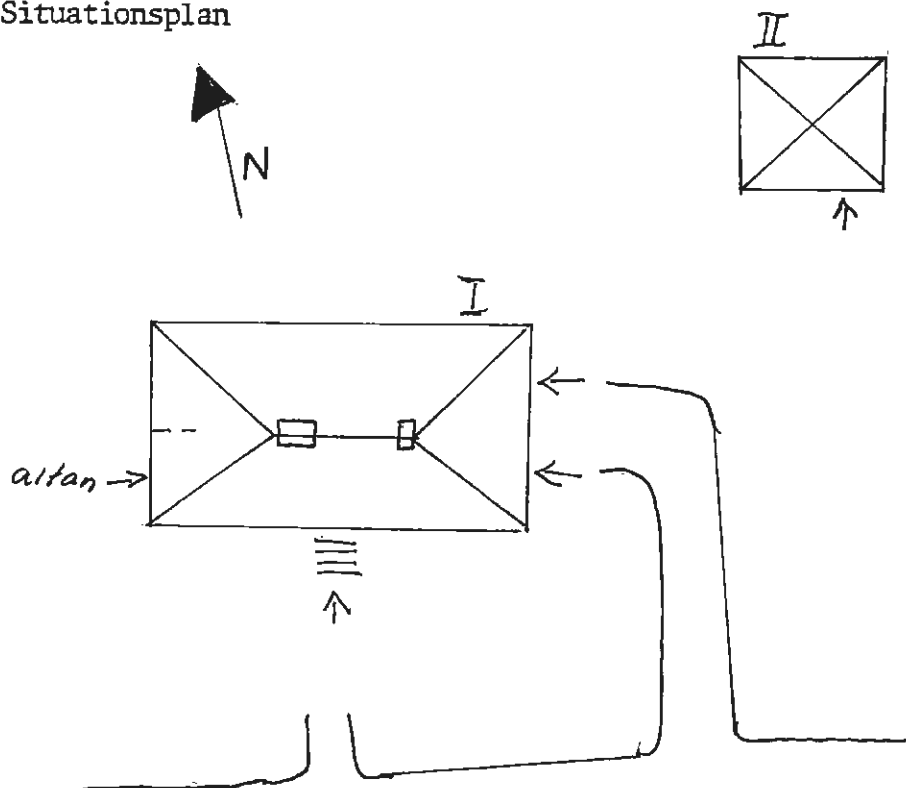

Kommun FORSHAGA Församling N ULLERUD Datum 1988-06-15

Fastighet SÖDRA MON 13:1/fd Stg 155 Korsv 5 Film nr 314

Gårdsnamn Karta 11323

Anl. art. BILVERKSTAD Sign. FM

Uppgiftslämnare BILMEKANIKER Åtgärder erfordras

Anteckningar FD RÖRFIRMA stomme
 fasad
 taktäckn.

Hus nr	Husets funktion	Grund mtr	Bygg mtr	Fasad mtr	Färg	Tak-täckn.	Byggn. år b, l, u	Kommentar
I	KONTOR	Btg	KS	Tg	R	P	1950-tal	
II	BILVERKSTAD	Btg	Btg	Slät	Grå	P	1950-tal	
III								
IV								
V								
VI								
VII								
VIII								
IX								
X								

Situationsplan

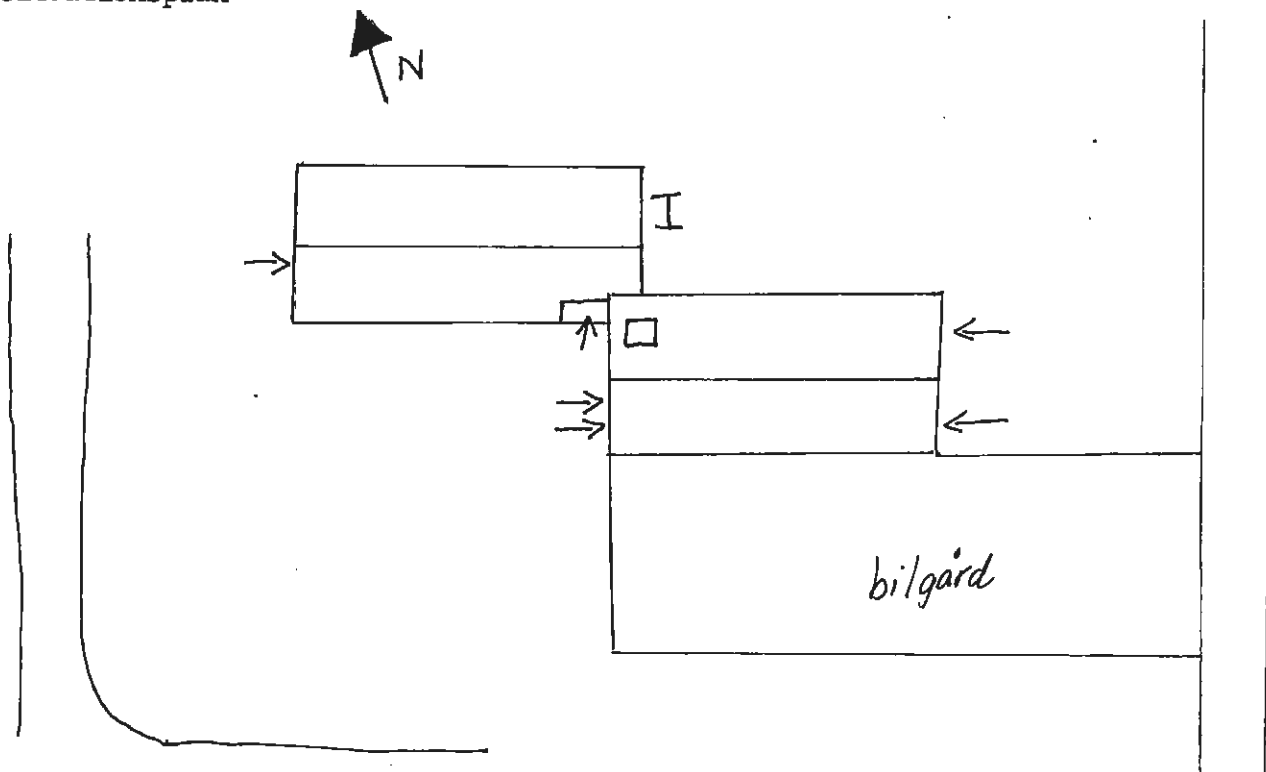

Kommun FORSHAGA Församling N ULLERUD Datum 1988-06-10

Fastighet SÖDRA MON 14:3/fd Stg 217 Bergvikss 6. Film nr ..308-309.....

Gårdsnamn OMR KALLADES FÖRR "RACKARBACKEN" Karta 11323

Anl. art. BOSTAD. HÄR BODDE SOTAREN 1900-t BÖRJ Sign. FM

Uppgiftslämnare GRANNE Åtgärder erfordras

Anteckningar EV BYGGT AV BYGGM OLLE OLSSON. NRIV stomme

FD TVÄTTST. VID SJÖN FANNS EN "BRANDBRYGGA".... fasad

HÄR TVÄTTADE BRANDKÄREN SLANGAR

Hus nr	Husets funktion	Grund mtr	Bygg mtr	Fasad mtr	Färg	Tak-täckn.	Byggn. år b, l, u	Kommentar
I	BOSTAD	Btg	B	SLL	FR	BT	u före 1925	MASONITPANEL
II	UTHUS/DASS	S	Rv	SSP	FR	BT	u före 1925	
III	JORDKÄLLARE	S/JORD					u före 1925	
IV	UTHUS		Rv	SLL	FR	Papp	u före 1925	FD BRANDKÄ- RENS TVÄTTST
V								
VI								
VII								
VIII								
IX								
X								

Situationsplan

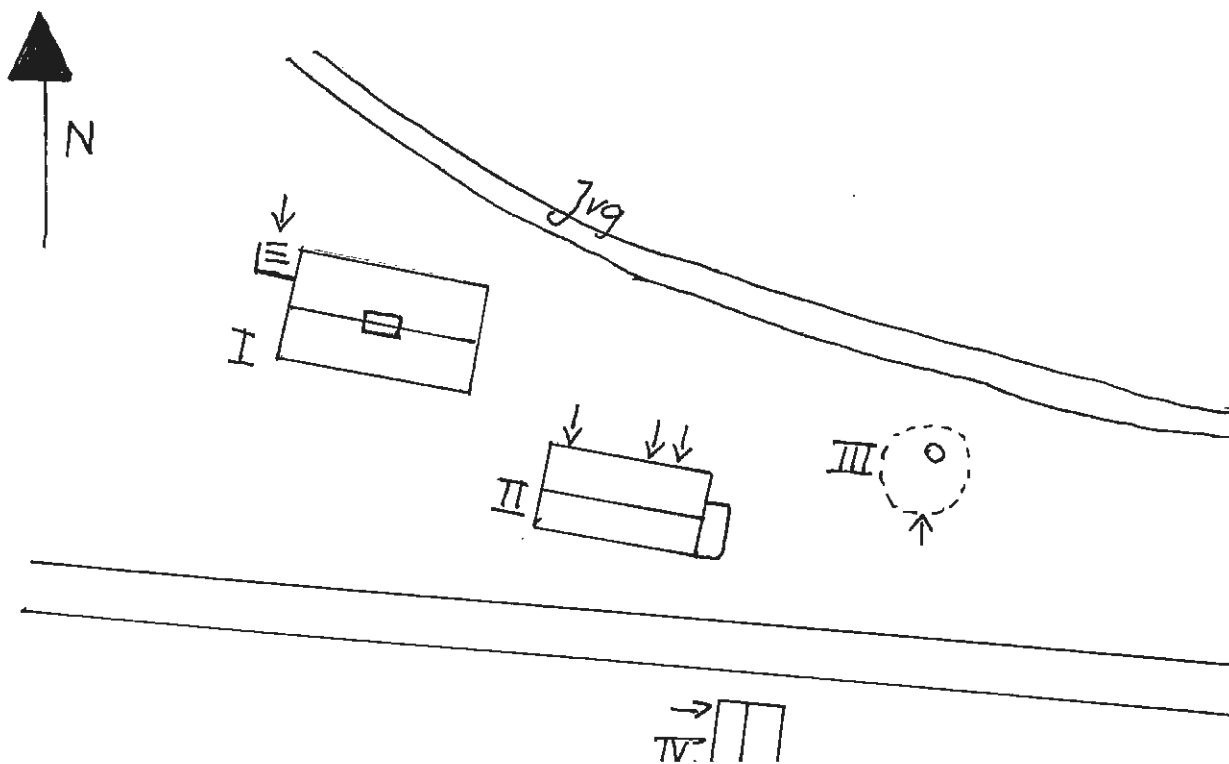

Kommun FORSHAGA Församling N ULLERUD Datum 1988-06-10

Fastighet SÖDRA MON 14:4/fd Stg 216 A-B Bergvs. 8 Film nr 309

Gårdsnamn Karta 11323

Anl. art. BOSTAD Sign. FM

Uppgiftslämnare GRANNE Åtgärder erfordras

Anteckningar TIDIGARE ÄGT AV MÖLNBACKA-TRYSIL stomme
 fasad
 taktäckn.

Hus nr	Husets funktion	Grund mtr	Bygg mtr	Fasad mtr	Färg	Tak-täckn.	Byggn. år b, l, u	Kommentar
I	BOSTAD	Btg	B	SLL	FR	Pkorr	u före 1925	
II	UTHUS	S	Rv	SSP	FR	Papp	1920-tal	
III	GARAGE		Rv	Fjäll	FR	Pkorr	1950-tal	
IV	JORDKÄLLARE	BTG/ JORD					1920-tal	
V	UTHUS		Rv	SLL	FR	Papp	1920-tal	
VI								
VII								
VIII								
IX								
X								

Situationsplan

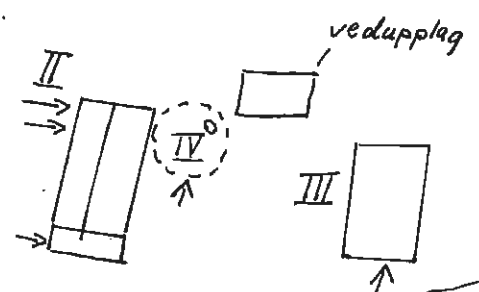
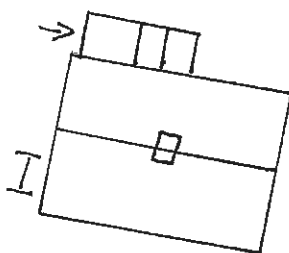

Kommun FORSHAGA Församling N ULLERUD Datum 1988-06-15

Fastighet SÖDRA MON 16:5/fd Stg 700 Parkv 15o13 Film nr 314

Gårdsnamn Karta 11323

Anl. art. PENSIONÄRSLGH Sign. FM

Uppgiftslämnare Åtgärder erfordras

Anteckningar stomme
 fasad
 taktäckn.

Hus nr	Husets funktion	Grund mtr	Bygg mtr	Fasad mtr	Färg	Tak-täckn.	Byggn. år b, l, u	Kommentar
I	PENSIONÄRSLGH	Btg	Rv	SLP	FR	1T	1950-60	RENOVERAT 1970-80tal
II	PENSIONÄRSLGH	Btg	Rv	SLP	FR	2T	1950-60	RENOVERAT 1970-80tal
III								
IV								
V								
VI								
VII								
VIII								
IX								
X								

Situationsplan

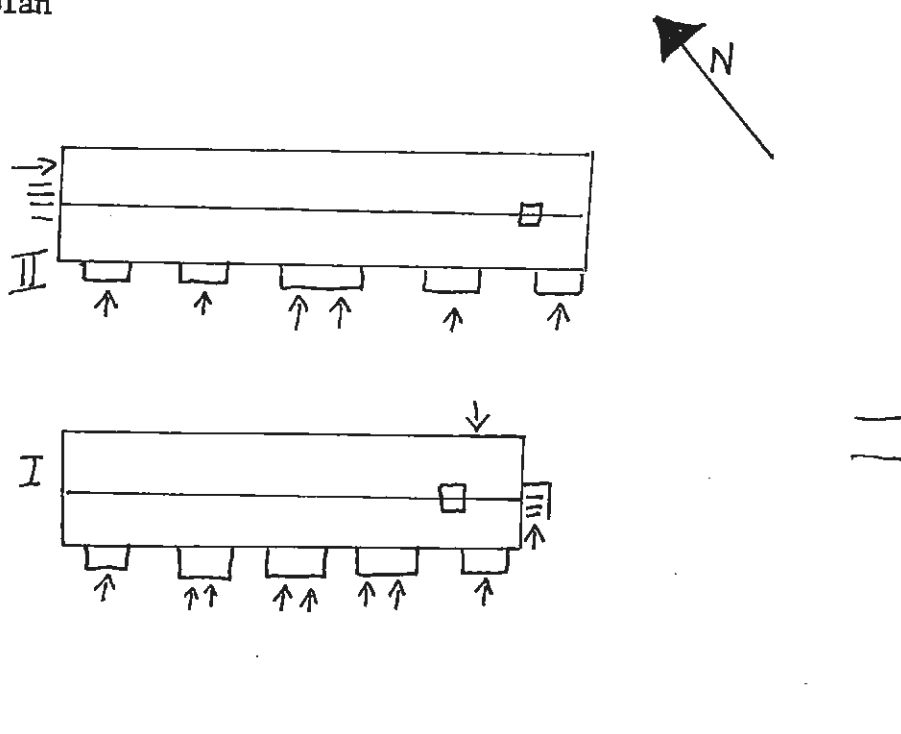

Kommun . . . FORSHAGA Församling . . . N ULLERUD Datum 1988-06-28
 Fastighet TORP 2:7/fd Stg 635 mm Film nr 334+335
 Gårdsnamn SKOGSVÅRDSSTYRELSENS PLANTSKOLA Karta 11324
 Anl. art. PLANTSKOLA Sign. MO
 Uppgiftslämnare BRITTA MATSSON Åtgärder erfordras
 Anteckningar UNDER HÖGSÄSONG ARB TILLF FÖR CA stomme
 100 PERS. 10ST FAST ANSTÄLLDA fasad
 taktäckn.

Hus nr	Husets funktion	Grund mtr	Bygg mtr	Fasad mtr	Färg	Tak-täckn.	Byggn. år b, l, u	Kommentar
I	" RÖDA HUSET "	S	Rv	SLL	FR	P		
II	" RASTSTUGAN "	Btg	B	SLL	FR	2T		FD KNEKT-BOSTALLE
III	" VITA HUSET "	Btg	Rv	SLP/ Puts	VP	P		
IV	GARAGE	Btg	Rv	SLL	FR	P		
V	KONTOR	Btg	Rv	SLP	RI	P	1978	
VI	OMKL MATSAL FRÖCKLÅNG	Btg	KS?	Slät	Br	Et	1955+-76	
VII	VÄXTHUS		Stål				71-72-73	2 ST
VIII	VERKSTAD FÖR- RÄD MASK. HALL	Btg	Rv	P	R	P		
IX	BOD?	Btg	Rv	SFS	RP	P		
X	FÖRRÄD	Btg	Rv	P	R	P		

Situationsplan

SE SÄRSK BLAD!

Kommun FORSHAGA Församling N. ULLERUD. Datum 1988-06-28.....
 Fastighet TORP 2:7/fd Stg 635 mm Film nr 334+335.....
 Gårdsnamn SKOGSVÅRDSSTYRELSENS PLANTSKOLA Karta 11324.....
 Anl. art. PLANTSKOLA Sign. MO.....
 Uppgiftslämnare BRITTA MATSSON Åtgärder erfordras
 Anteckningar stomme
 fasad
 tektäckn.

Hus nr	Husets funktion	Grund mtr	Bygg mtr	Fasad mtr	Färg	Tak-täckn.	Byggn. år b, l, u	Kommentar
XI	KONTOROLAB KYLKAMM SÅDD+PACKNING	Btg	Btg	P	Orange	P		
XII	VÄXTHUS		Trä- bågar	Pl				4 ST
XIII	KOMPRESSOR OCH PUMPHUS-80-81	Btg	Rv	P	Orange	P		
XIV	TRANSFORMATOR OCH KIOSK	Btg	Rv	P	Grå	P		
XV	PUMPHUS	Btg	Rv	SLP	RP	P		EJ MED PÅ SIT PLANEN
VI								
VII								
VIII								
IX								
X								

Situationsplan

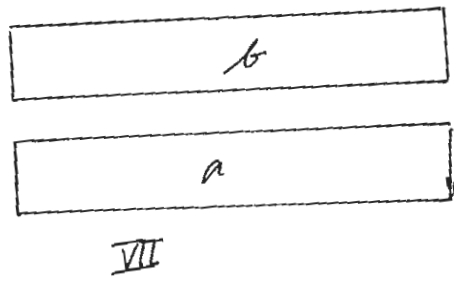
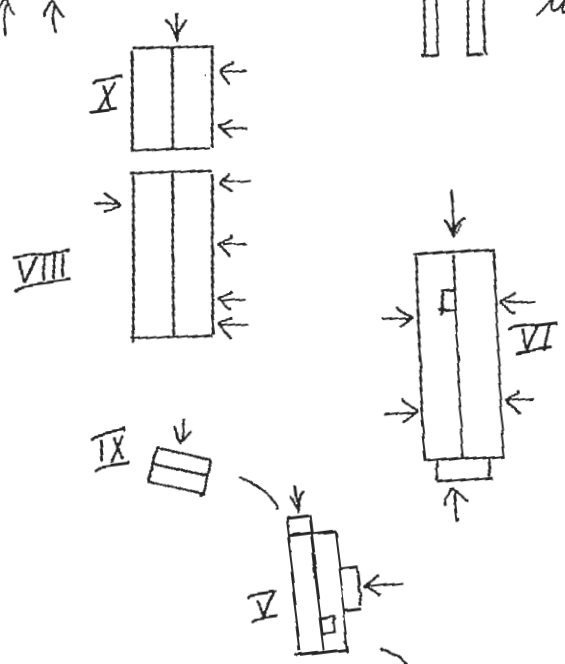
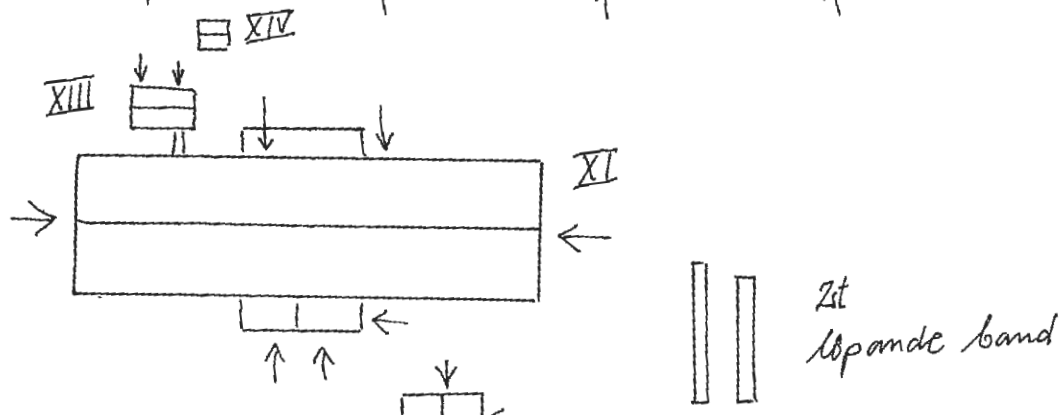
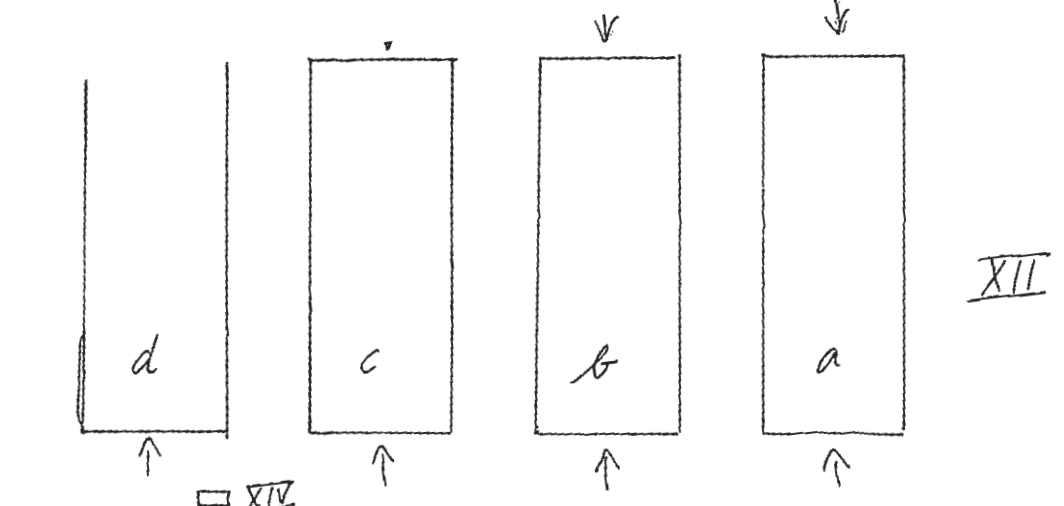

DI + cleava

Ytterrum ... FORSHAGA Uppmåling N:ULLERUD Datum ... 870709
 Fastighet TÄNGEN 1:2 Film nr 118
 Gårdsnamn LUGNET Karta ... 11D 1d
 Anl. art. ENSAMSTUGA Sign. EL
 Uppgiftslämnare Åtgärder erfordras
 Anteckningar stomme
 fasad
 taktäckn.

Hus nr	Husets funktion	Grund mtr	Stomme	Fasad mtr	Färg	Taktäckn.	Byggn. år b, l, u	Kommentar
I	BOSTAD	S	T	SLL	FR	Pl		
II	UTHUS	S	Rv	SSP	FR	Papp		
III								
IV								
V								
VI								
VII								
VIII								
IX								
X								

Situationsplan



II

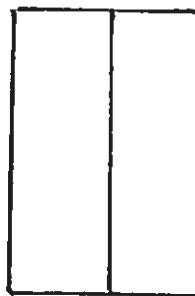

I





Kommun ... FORSHAGA Församling N.ULLERUD Datum 870708

Fastighet ... ULLFAXERUD...2:1 ..(nuv...MÖLNBACKA.1:21) Film nr 37

Gårdsnamn ... BOSTÄLLET Karta 11D 2e

Anl. art. ... FRITIDSHUS ... F.D. TORP Sign. BB

Uppgiftslämnare .. ÅKE HARALDSSON .. (ÄGARE) Åtgärder erfordras

Anteckningar .. MYCKET GOTT SKICK, stomme
 fasad
 taktäckn.

Hus nr	Husets funktion	Grund mtr	Sto- mme	Fasad mtr	Färg	Tak- täckn.	Byggn. år b, l, u	Kommentar
I	BONINGSHUS	S	T/Rv	SLP	FR	P	1 u slutet av 1700-talet	ÅSTAK. ÖSTRA DELEN TILLBTGGD. REST. 1935.
II	LILLSTUGA	S	Rv	SLL	FR	2T	1 u 1930-tal	
III	UTHUS	Pl/ Btg	Rv	SLL	FR	2T	1939	MED PLATS FÖR SVIN o HÖNS.
IV								
V								
VI								
VII								
VIII								
IX								
X								

Situationsplan

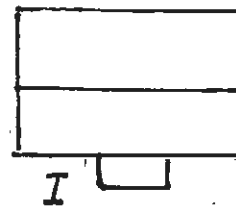

Jord-
källare

Garage



Yonnan FORSHAGA Församling, N.ULLERUD Datum , 870714
 Fastighet ULLFAKERUD 2:1 Film nr , 43 o 44
 Gårdsnamn HJÄLMBOSTÄLLET Karta 11D 2e
 Anl. art. F.D. SOLDATTORP , NUV. FRITIDSHUS Sign. BB
 Uppgiftslämnare ALMA FIELDING Åtgärder erfordras
 Anteckningar .. VÄLBEVARAD INTERIÖR FRÅN 1920-30 stomme
 fasad
 taktäckn.

Hus nr	Husets funktion	Grund mtr	Stomme	Fasad mtr	Färg	Taktäckn.	Byggn. år b, l, u	Kommentar
I	BONINGSHUS	S	T	SLP	FR	2T	b 1800-tal	
II	LADUGÅRD	S	T	PFV/ SLL	FR	2T	b 1800-tal	
III								
IV								
V								
VI								
VII								
VIII								
IX								
X								

Situationsplan

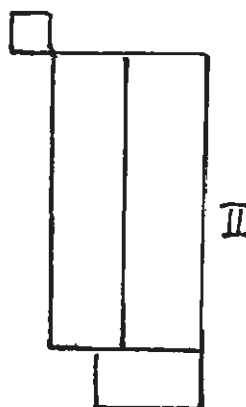



Yommän FORSHAGA Församling N.ULLERUD Datum 870714
 Fastighet ULLFAXERUD 2:1 Film nr 43
 Gårdsnamn HÄBERG Karta 11D 2F
 Anl. art. F.D. BONDGÅRD Sign. BB
 Uppgiftslämnare Åtgärder erfordras
 Anteckningar stomme
 fasad
 taktäckn.

Hus nr	Husets funktion	Grund mtr	Sto- mme	Fasad mtr	Färg	Tak- täckn.	Byggn. år b, l, u	Kommentar
I	BONINGSHUS	S	T	xj SLL	FR	1T	1 1877	xj FLIKDEKOR
II	STALL	S	T	SLP	FR	2T	1 1800-talets slut	
III								
IV								
V								
VI								
VII								
VIII								
IX								
X								

Situationsplan

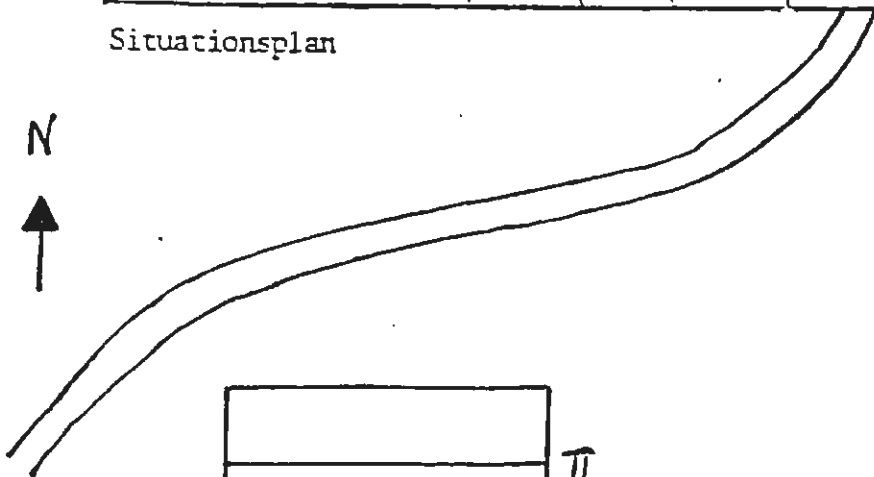

Jord-
källare

Rivet



Kommun ... FORSHAGA Församling N:ULLERUD ... Datum ... 870714
 Fastighet ... ULLFAXERUD 2:1 Film nr ... 44
 Gårdsnamn ... N.HALMSTAD Karta ... 11D 2e
 Anl. art. ... SOMMARBOSTAD Sign. ... BB
 Uppgiftslämnare ... LARS ASPLUND Atgärder erfordras
 Anteckningar ... TIDIGARE SKOGSVAKTARBOSTÄLLE stomme
 fasad
 taktäckn.

Hus nr	Husets funktion	Grund mtr	Sto- mme	Fasad mtr	Färg	Tak- täckn.	Byggn. år b, l, u	Kommentar
I	BONINGSHUS	S	T	SLL	FR	2T	u ca. 1900	OMBYGGT 1954
II	UTHUS/LADUGÅRD	S	Rv	SLL	FR	P	u ca. 1900	
III								
IV								
V								
VI								
VII								
VIII								
IX								
X								

Situationsplan

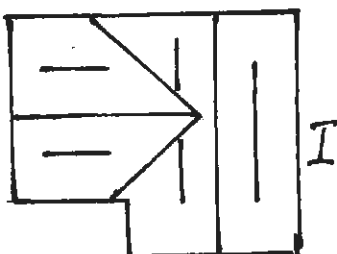
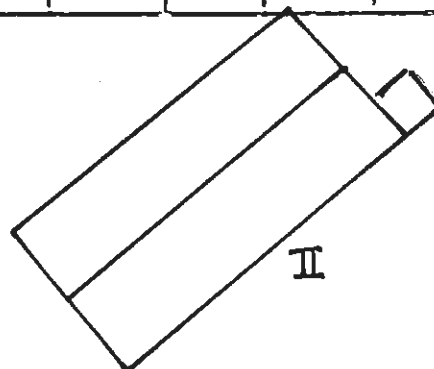
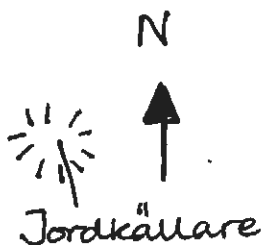

Kommun ... FORSHAGA Församling N.ULLERUD Datum ..870707.....
 Fastighet ... ULLFAXERUD 2:1 Film nr ..35.....
 Gården ... SJÖBRÅTEN Karta 11D 2e
 Anl. art. ... F.D. BONDGÅRD Sign.BB.....
 Uppgiftslämnare ... BJÖRN JOHANSSO o MARGARETA KJELLIN Atgärder erfordras
 Anteckningar stomme
 fasad
 taktäckn.

Hus nr	Husets funktion	Grund mtr	Stomme	Fasad mtr	Färg	Taktäckn.	Byggn. år b, l, u	Kommentar
I	BONINGSHUS	S	T	SLP	FR	1T	1800-tal senare hälft	BYTER TILL 2T
II	STALL/VAGNSLIDER	S	T/RV	SLL/SLP	FR	BT		
III	LADUGÅRD	S	T/Tg	SSP	FR	2T		
IV	SKJUL	S	RV	AL	FR	2T		
V								
VI								
VII								
VIII								
IX								
X								

Situationsplan

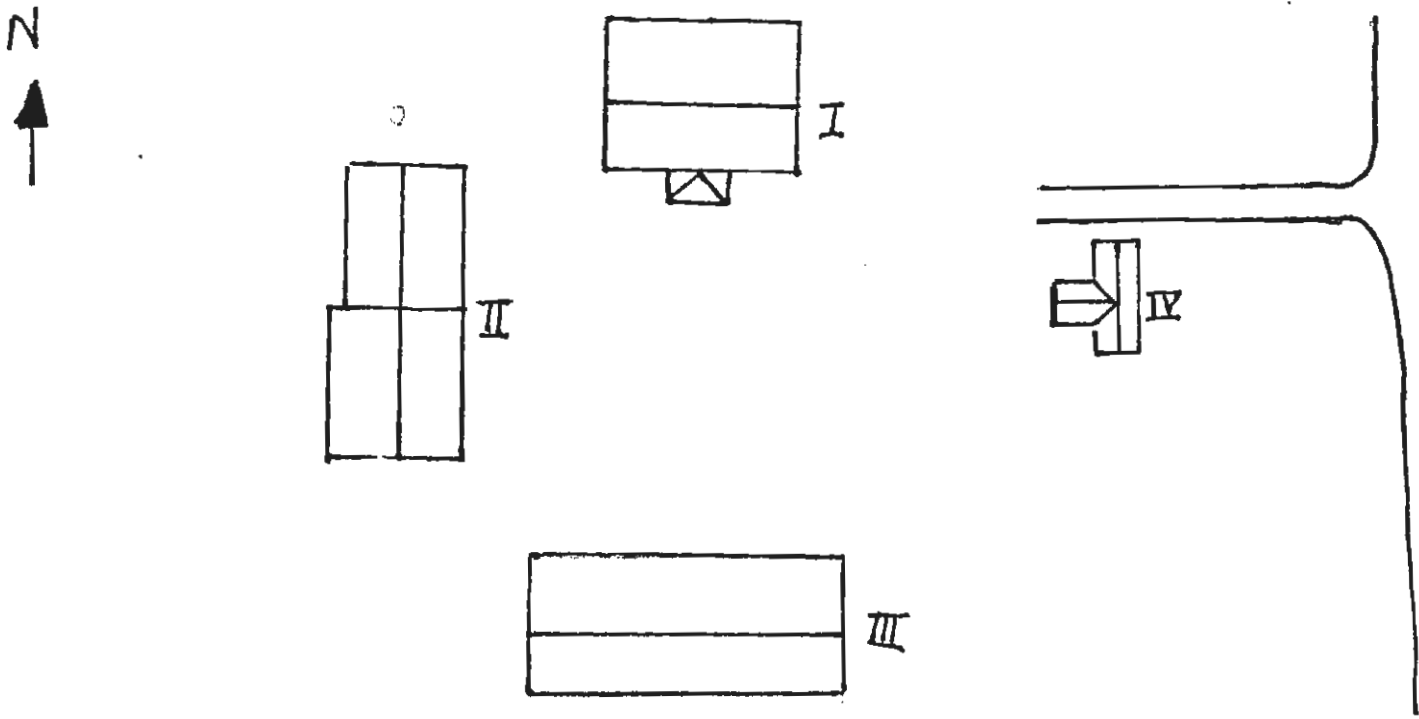

Kommun ... FORSHAGA Församling N.ULLERUD... Datum .870714.....
 Fastighet ... ULLFAXERUD 2:1 Film nr ⁴⁴.....
 Gårdsnummer ... S. HALMSTAD Karta ... 11D.2e.....
 Anl. art. ... F.D. BONDGÅRD Sign. BB.....
 Uppgiftslämnare ... MARGARETA ENG Åtgärder erfordras
 Anteckningar stomme
 fasad
 taktäckn.

Hus nr	Husets funktion	Grund mtr	Stomme	Fasad mtr	Färg	Taktäckn.	Byggn. år b, l, u	Kommentar
I	BONINGSHUS	S	T	SLL	FR	2T	b 2:a halvåret av 1800	
II	REDSKAPSBOD	S	Rv	LFS	FR	2T		FLYTTAD
III	REDSKAPSBOD	S	Rv	SSP	FR	P		
IV								
V								
VI								
VII								
VIII								
IX								
X								

Situationsplan

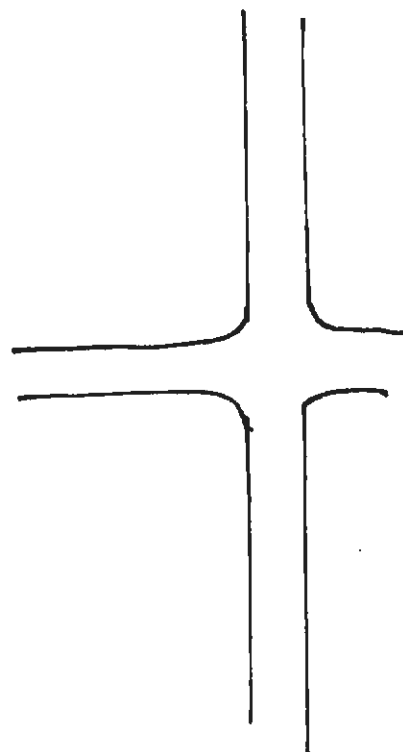

Kommun ... FORSHAGA Församling ... N:ULLERUD .. Datum .. 870707 ..
 Fastighet ... ULLFAKERUD 2:1 Film nr ... 35 ..
 Gårdsnamn ... ULVSTORP Karta ... 11D.2e ..
 Anl. art. ... BONDGÅRD Sign. ... BB ..
 Uppgiftslämnare Åtgärder erfordras
 Anteckningar stomme
 fasad
 taktäckn.

Hus nr	Husets funktion	Grund mtr	Stomme	Fasad mtr	Färg	Taktäckn.	Byggn. år b, l, u	Kommentar
I	BONINGSHUS	S	T	SLP	RP	korrug. P	senare 1800-tal	NYTT TAK NY PANEL
II	GARAGE	Pl/S	RV	SLL	FR	2T		
III	UTHUS/LADA	Btg/S	RV	SLP/SSP	FR	Et/P		
IV	HÄSTVISTE	S	RV	SSP	FR	Et		korrug.
V								
VI								
VII								
VIII								
IX								
X								

Situationsplan

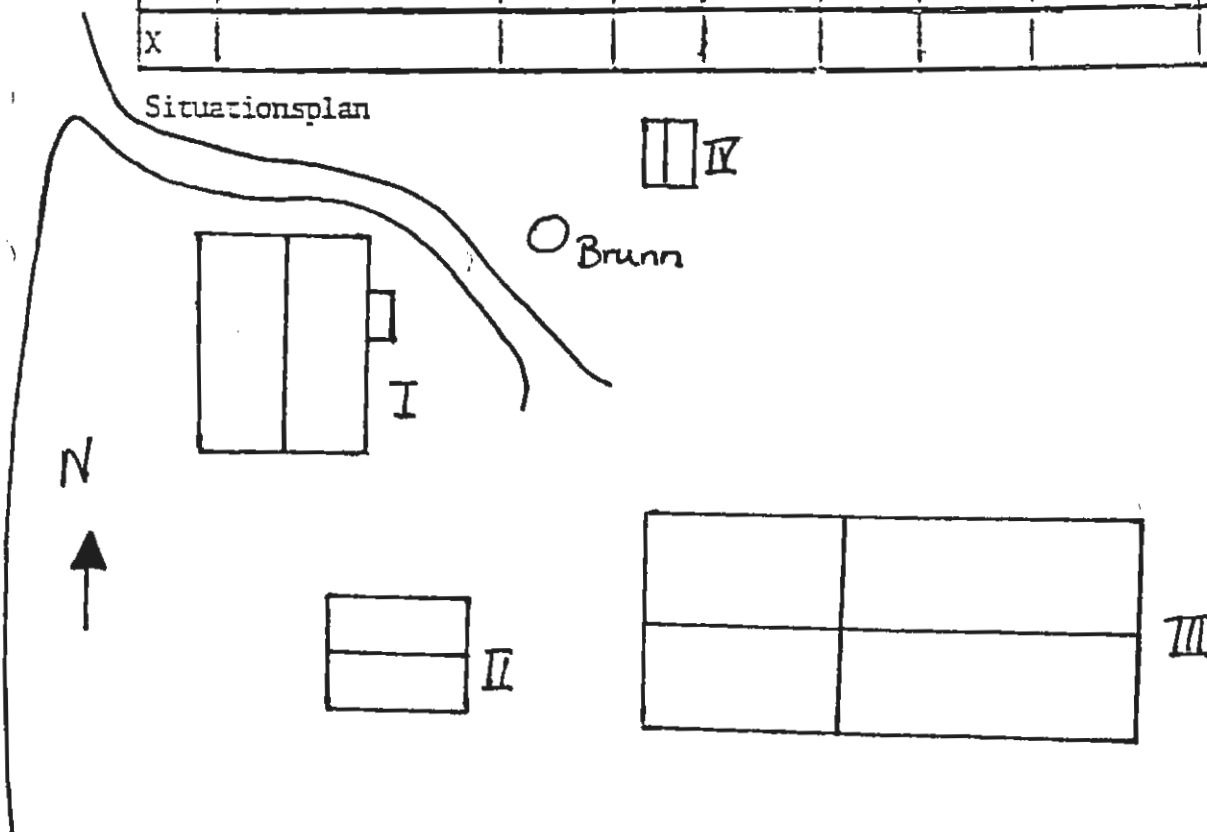



Kommun ... FORSHAGA Församling HULLERUD Datum ... 870707
 Fastighet ... ULLEFAXERUD ... 2:1 Film nr ... 35
 Gårdsnamn ... ÖVRE ASEN ... (del av) Karta ... 11D 2e
 Anl. art. ... FRITIDSHUS ... F.D. ARBETARBOSTAD Sign. ... BB
 Uppgiftslämnare ... GÖTE ANDERSSON (ÄGARE) Atgärder erfordras
 Anteckningar stomme
 fasad
 taktäckn.

Hus nr	Husets funktion	Grund mtr	Stomme	Fasad mtr	Färg	Taktäckn.	Byggn. år b, 1, u	Kommentar
I	BONINGSHUS	S	T	SLP	FR	2T	u 1850-tal	INTERIÖR ÄNDRAD. KOPPL. FÖNSTER.
II	LILLSTUGA	Pl	Rv	SLP	RP	P	1985	
III	GARAGE	Pl	Rv	SSP	FR	P		
IV	UTHUS	—	Rv	SLL	FR	P		
V								
VI								
VII								
VIII								
IX								
X								

Situationsplan

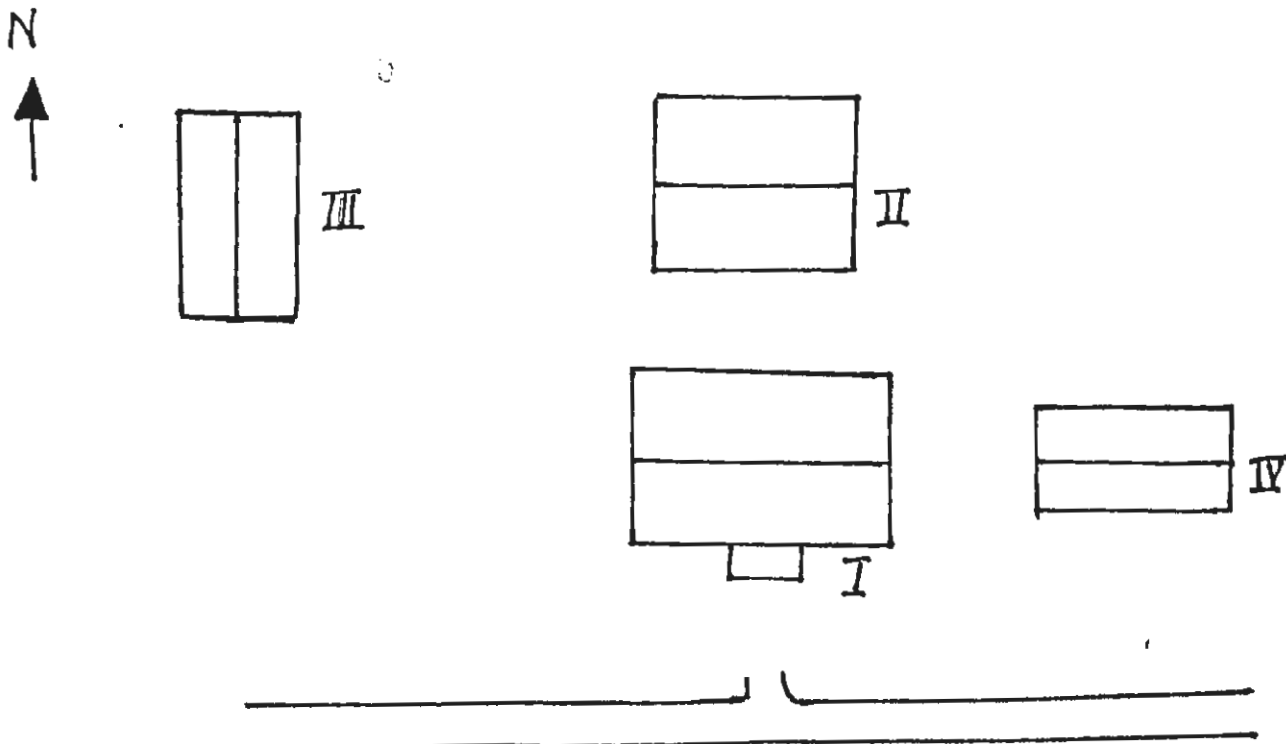

Ytterrum ... FORSHAGA Förskoning N.ULLERUD.. Datum ..870708.....

Fastighet FASTIGHETSBETECKNING EJ FASTSTÄLLD..... Film nr ...116.....
(BELÄGET NÄRMAST SÖDER OM VISTERUD 1:28)

Gårdsnamn Karta ..11D 1d.....

Anl. art.VILLA..... Sign.EL.....

Uppgiftslämnare Åtgärder erfordras

Anteckningar stomme
fasad
taktäckn.

Hus nr	Husets funktion	Grund mtr	Sto- mme	Fasad mtr	Färg	Tak- täckn.	Byggn. år b, l, u	Kommentar
I	BOSTAD	KS	Rv	Rapp	Bg	2T	ca. 1930	MYCKET GOTT SKICK.
II	UTHUS	S	Rv	SLP	FR	Pl		
III	HÖNSHUS	S	Rv	SSP	FR	Et		
IV								
V								
VI								
VII								
VIII								
IX								
X								

Situationsplan

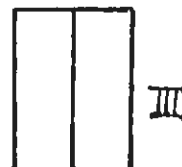

Kommun ... FORSHAGA Församling N: ULLERUD ... Datum .. 870707

Fastighet ... ULLFAXERUD ... 2:1. (nuv. MÖLNBACKA .. 1:7). Film nr ... 36

Gårdsnamn ... ÖVRE ÅSEN (del av) Karta ... 11D 2e

Anl. art. ... BOSTAD Sign. ... BB

Uppgiftslämnare ... MÄRIT o SVEN ÖVERSTRÖM (ÄGARE) Åtgärder erfordras

Anteckningar stomme
 fasad
 taktäckn.

Hus nr	Husets funktion	Grund mtr	Sto- nne	Fasad mtr	Färg	Tak- täckn.	Byggn. år b, l, u	Kommentar
I	BOSTADSHUS	S/ Btg	T	SLP	FR	2T	l u ca. 1850	RESTAUR. 1950-TAL.
II	UTHUS/VEDBOD	S	RV	SSP	FR	2T		
III								
IV								
V								
VI								
VII								
VIII								
IX								
X								

Situationsplan

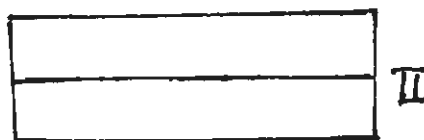
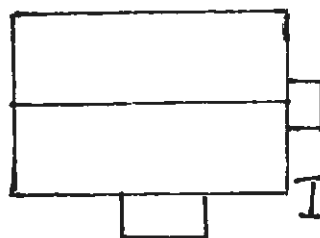

Kommun ... FORSHAGA Församling N:ULLERUD... Datum ..870708.....
 Fastighet ... ULLFAXERUD... 2:2. Film nr ..36.9.37.....
 Gårdsnamn ... ÅSENS GÅRD Karta ... 11D 2e
 Anl. art. ... BONDGÅRD Sign. BB
 Uppgiftslämnare ... ÄGARE STORA Atgärder erfordras
 Anteckningar stomme
 fasad
 taktäckn.

Hus nr	Husets funktion	Grund mtr	Stomme	Fasad mtr	Färg	Taktäckn.	Byggn. år b, l, u	Kommentar
I	a INSPEKTÖRSBOST.	KS	Rv	SLL	FR	2T	1 1917-18	TILLBYGGT, ISOLERAT.
	b UTHUS	S	Rv	SLL	FR	2T		
II	ARBETARBOST. a-d	Btg	Rv	SLL	FR	2T	1 1949-51	
III	STALL	S	Rv	Tg/SSP	FR	2T		
IV	MAGASIN/LOGE	S	Rv	SSP	FR	Et		
V	LADUGÅRD	S	Tg	-	R	GÖ P	1 1917-18	
VI	KONTOR	S	T/Rv	SLP	FR	2T		TILLBYGGT.
VII	GARAGE	S	Rv	SLL	FR	P		
VIII	SMÅFÄHUS	S	Tg	-	R	2T		
IX								
X								

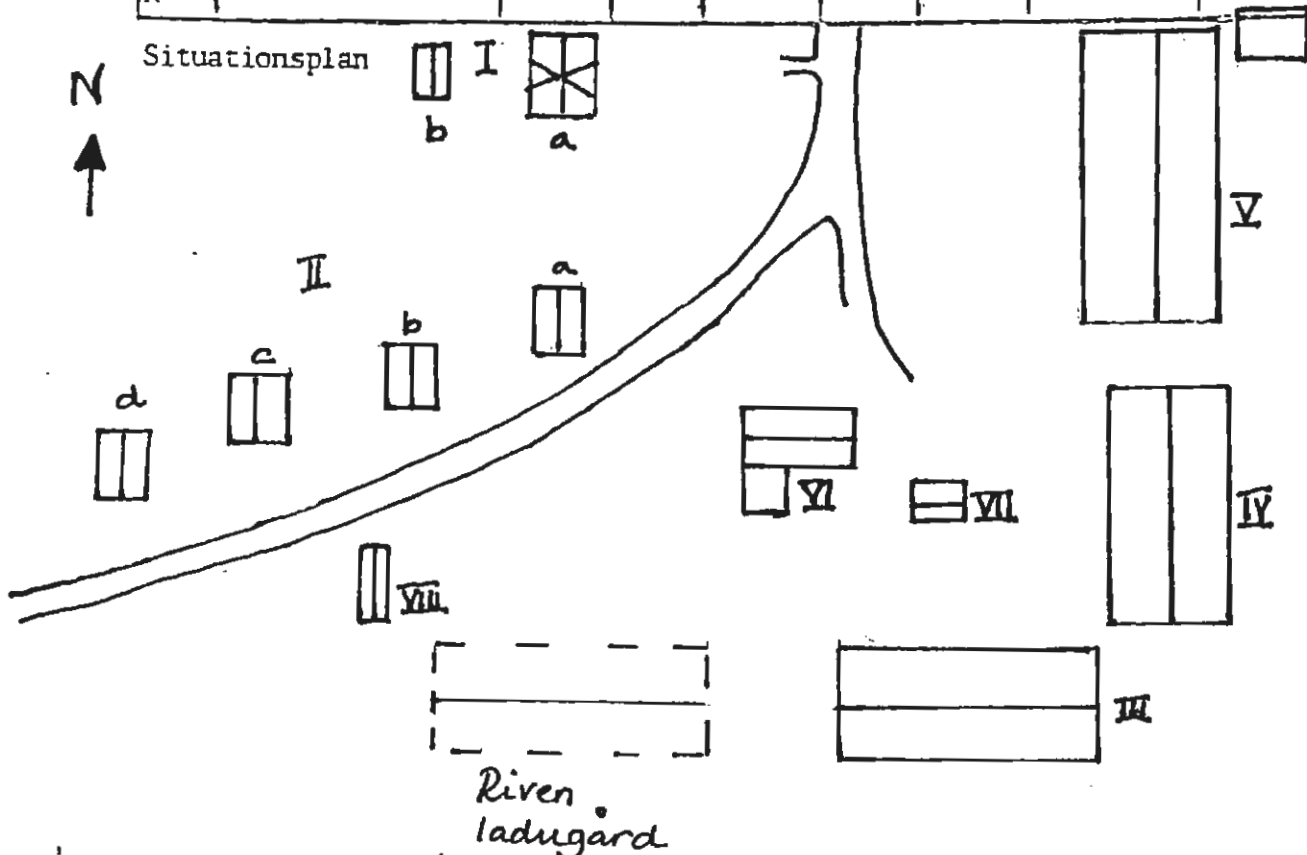



Kommun ... FORSHAGA Församling, ^{ne.} Ø.ULLERUD Datum ... 870707

Fastighet ... VIK 1:1 Film nr ... 111

Gården ... ÖVERHAMMAREN Karta ... 11D 2d

Anl. art. ... STÅNGJÄRNSHAMMARE o KVARN Sign. ... EL

Uppgiftslämnare Åtgärder erfordras

Anteckningar . . HAR HÖRT TILL DÖMLE GÅRD, SJÄLVA stomme
 . . HAMMAREN FR. 1600-TALET S MITT. fasad
 taktäckn.

Hus nr	Husets funktion	Grund mtr	Stomme	Fasad mtr	Färg	Taktäckn.	Byggn. år b, l, u	Kommentar
I	MAGASIN	S	T	SLP	FR	2T		
II	BOSTAD	S	T	SLL	FR	2T		
III	UTHUS	S	RV	SSP	FR	Et		
IV								
V								
VI								
VII								
VIII								
IX								
X								

Situationsplan

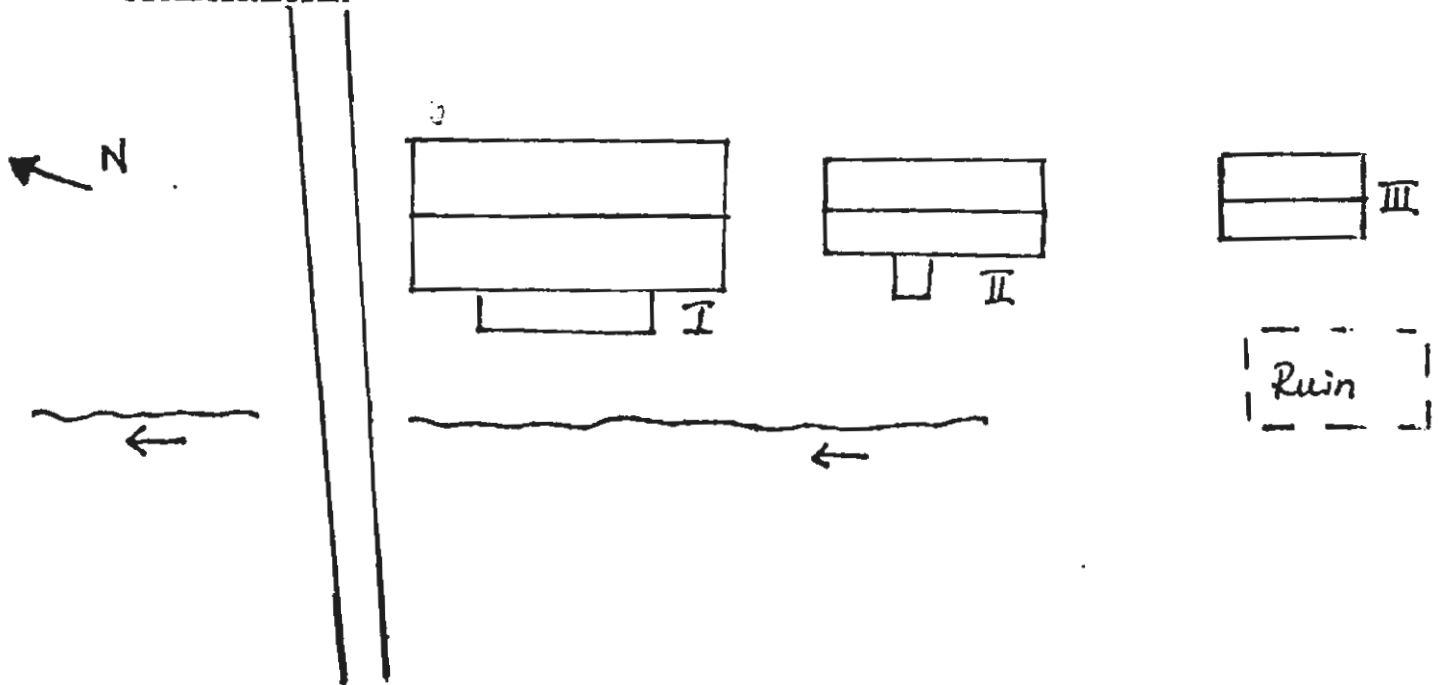

Kommun ... FORSHAGA Församling N.ULLERUD... Datum ... 870708.....
 Fastighet ... VISTERUD ... 1:18..... Film nr ... 115.....
 Gårdsnamn Karta ... 11D.1d.....
 Anl. art. ... BOSTAD Sign. ... EL.....
 Uppgiftslämnare Åtgärder erfordras
 Anteckningar stomme
 fasad
 taktäckn.

Hus nr	Husets funktion	Grund mtr	Stomme	Fasad mtr	Färg	Taktäckn.	Byggn. år b, l, u	Kommentar
I	BOSTAD	S	T el. Rv	SLL	FR	Pl	ca. 1910	
II	UTHUS	S	Rv	SLL	FR	Pl		
III								
IV								
V								
VI								
VII								
VIII								
IX								
X								

Situationsplan

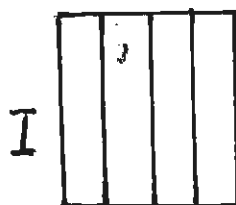

Kommun FORSHAGA Församling, N.ULLERUD Datum 870708

Fastighet VISTERUD 1:20 Film nr 115 o 116

Gårdsnamn Karta 11D 1d

Anl. art. VILLA Sign. EL

Uppgiftslämnare Åtgärder erfordras

Anteckningar ! stomme
 fasad
 taktäckn.

Hus nr	Husets funktion	Grund mtr	Stomme	Fasad mtr	Färg	Taktäckn.	Byggn. år b, l, u	Kommentar
I	BOSTAD	Bt	RV	SLP	VO	P1	1924	
II	UTHUS	Bt	RV	SLP	FR	2T		
III	GARAGE		RV	SLL	FR	P1		
IV	REDSKAPSSKJUL	Bt	—	SLP	VO	Papp		
V								
VI								
VII								
VIII								
IX								
X								

Situationsplan

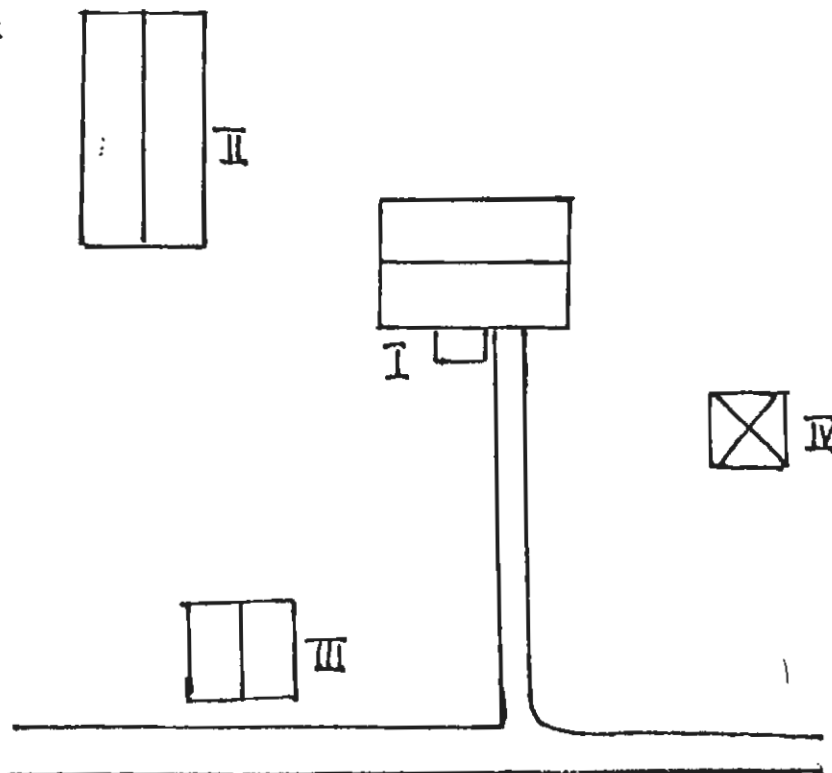

Kommun ... FORSHAGA Församling N. ULLEBUD Datum ... 870708.....
 Fastighet ... VISTERUD ... 1:28 Film nr ... 116
 Gårdsnamn Karta 11D 1d
 Anl. art. ... VILLA Sign. ... EL
 Uppgiftslämnare .. CONRAD OLSSON Åtgärder erfordras
 Anteckningar stomme
 fasad
 taktäckn.

Hus nr	Husets funktion	Grund mtr	Sto- mme	Fasad mtr	Färg	Tak- täckn.	Byggn. år b, l, u	Kommentar
I	BOSTAD	KS	Rv	SLP	V O	2T	u 1938	
II	UTHUS/GARAGE	KS	Rv	LSP	Br	Pl		
III								
IV								
V								
VI								
VII								
VIII								
IX								
X								

Situationsplan

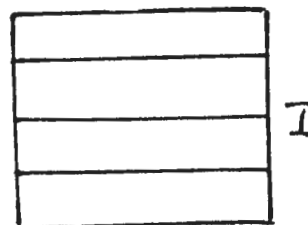
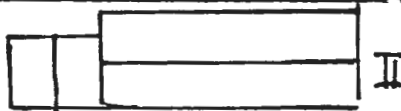

Kommun FORSHAGA Församling N.ULLERUD Datum .. 870708.....
 Fastighet VISTERUD 1:30. Film nr 115
 Gårdsnr Karta 11D 1d
 Anl. art. F.D. TORP Sign. EL
 Uppgiftslämnare Åtgärder erfordras
 Anl. lin. Stomme
 fasad
 taktäckn.

Hus nr	Husets funktion	Grund mtr	Stomme	Fasad mtr	Färg	Taktäckn.	Byggn. år b, l, u	Kommentar
I	BOSTAD	S	T	SLP	V	2T	1800-tal	OMBYGGT 1929
II	STALL/LOGE	S	RV	SLL	FR	Et		
III	GARAGE	KS	RV	SSP	FR	Pl		
IV								
V								
VI								
VII								
VIII								
IX								
X								

Situationsplan

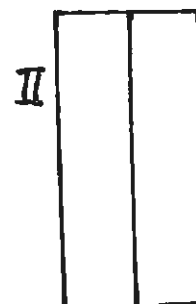
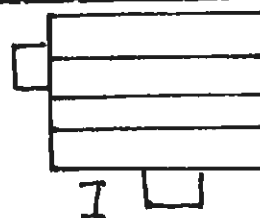

Ymningsnr ... FORSHAGA Församling, N.ULLERUD Datum .. 870715
 Fastighet ... VÄSTRA DEJE 1:2 Film nr 44
 Gårdsnamn Karta .. 11D 1e
 Anl. art. ... BONDGÅRD Sign. BB
 Uppgiftslämnare Åtgärder erfordras
 Anteckningar stomme
 fasad
 taktächn.

Hus nr	Husets funktion	Grund mtr	Stomme	Fasad mtr	Färg	Taktäckn.	Byggn. år b, l, u	Kommentar
I	BONINGSHUS	S	T	SLP	FR	2T	b 1800-tal	
II	STALL	S	T	SLL/ SLP	FR	2T		
III	LADUGÅRD/LADA	S	S/Rv	Slät/ SLP	VS/FR	2T		
IV								
V								
VI								
VII								
VIII								
IX								
X								

Situationsplan

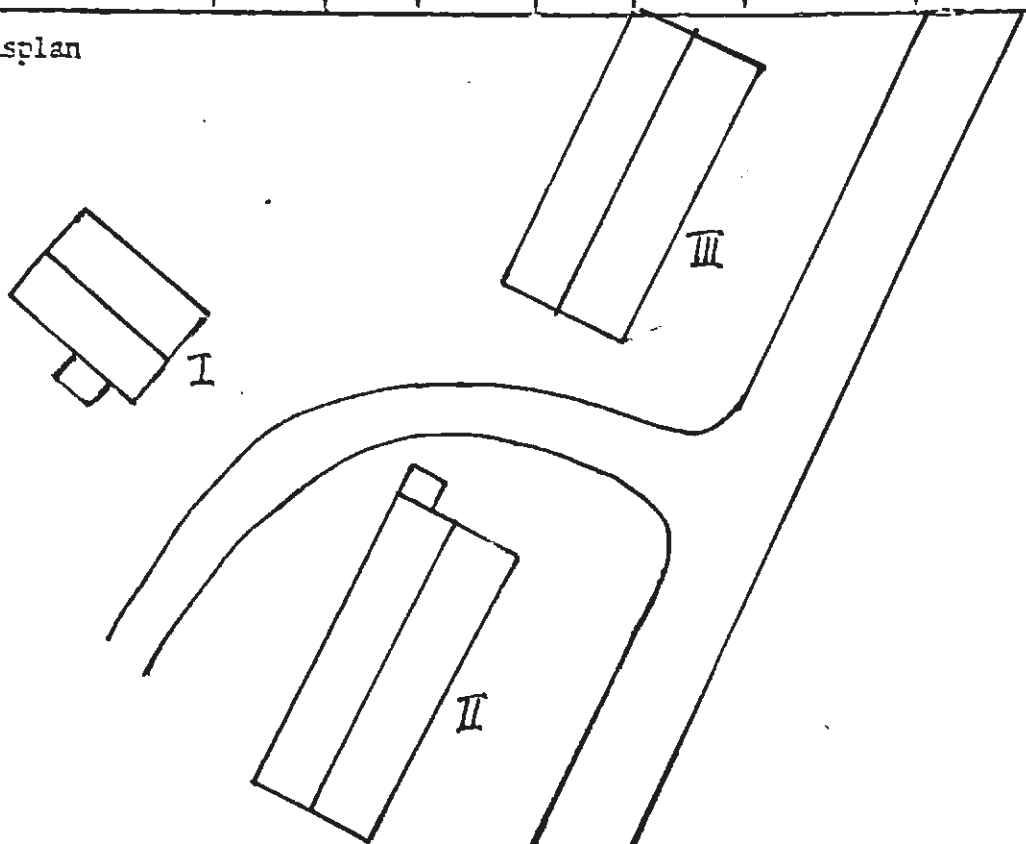

Kommun FORSHAGA N ULLERUD Datum 1988-06-20
 Församling
 Fastighet VÄSTRA DEJEFORS 22:2/fd Stg 662C Ankarlv 5 324
 Film nr
 Gårdsnamn GAMMALT NAMN PÅ HUSET "FRIDHEM" Karta 11323
 Anl. art. BOSTADSHUS Sign. ..EM.....
 Uppgiftslämnare RUNE OLSSON Åtgärder erfordras
 Anteckningar FÖNSTER BYTTA 1976 OMRÅDET KAL- stomme
 LADES "GULDKUSTEN" fasad
 tektäckn.

Hus nr	Husets funktion	Grund mtr	Bygg mtr	Fasad mtr	Färg	Tak-täckn.	Byggn. år b, l, u	Kommentar
I	BOSTAD	Btg	B	SLL	GråO	BT	u 1924-25	
II	UTHUS		Rv	SLL	FR	2T	1924-25	
III	LEKSTUGA		Rv	LFS	FR	Papp	1924-25	
IV								
V								
VI								
VII								
VIII								
IX								
X								

Situationsplan

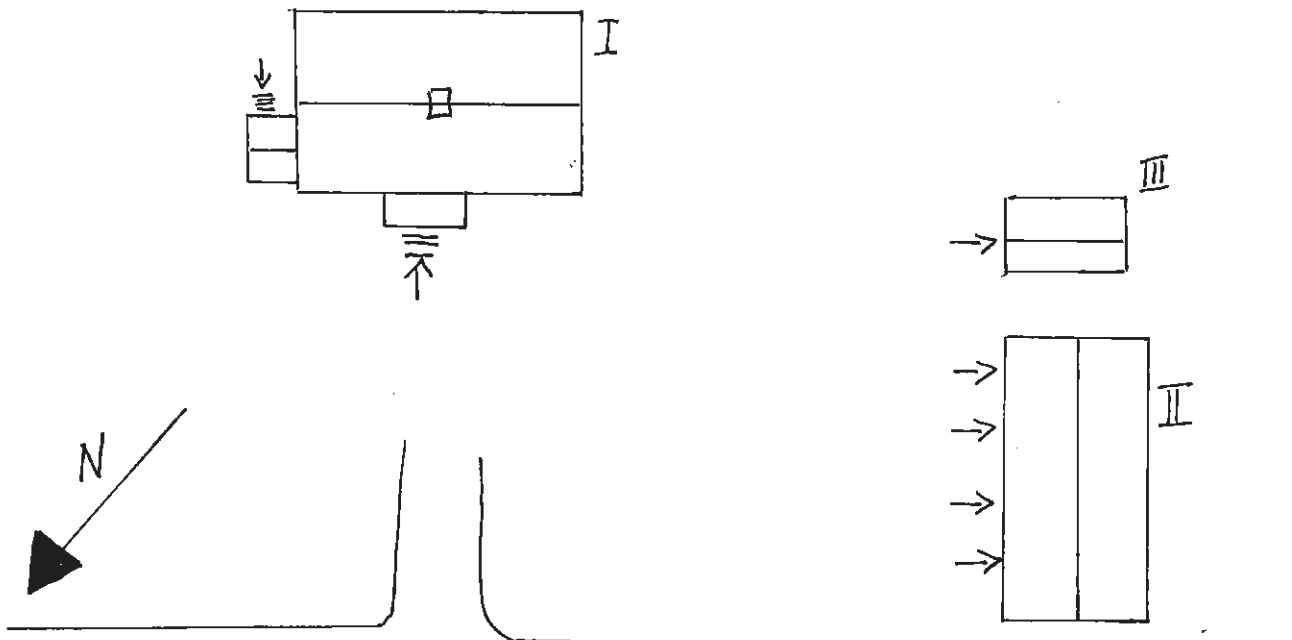

Kommun FORSHAGA Församling N ULLERUD Datum 1988-06-20

Fastighet VÄSTRA DEJEFORS 22:4/fd Stg 662E Älvkr. V 11 324 Film nr

Gårdsnamn Karta 11323

Anl. art. BOSTADSHUS Sign. FM

Uppgiftslämnare Åtgärder erfordras

Anteckningar stomme

..... fasad

..... tektäckn.

Hus nr	Husets funktion	Grund mtr	Bygg mtr	Fasad mtr	Färg	Tak-täckn.	Byggn. år b, l, u	Kommentar
I	BOSTAD	Btg	B	LFS LFS	GO	BT	b 1915	
II	LILLSTUGA	S	B	LFS SSP	FR	BT	b 1915	
III	UTHUS		Rv	SSP	FR	Papp	b 1915	
IV	GARAGE		Rv	SLL	FR	Papp	1950-tal	
V								
VI								
VII								
VIII								
IX								
X								

Situationsplan

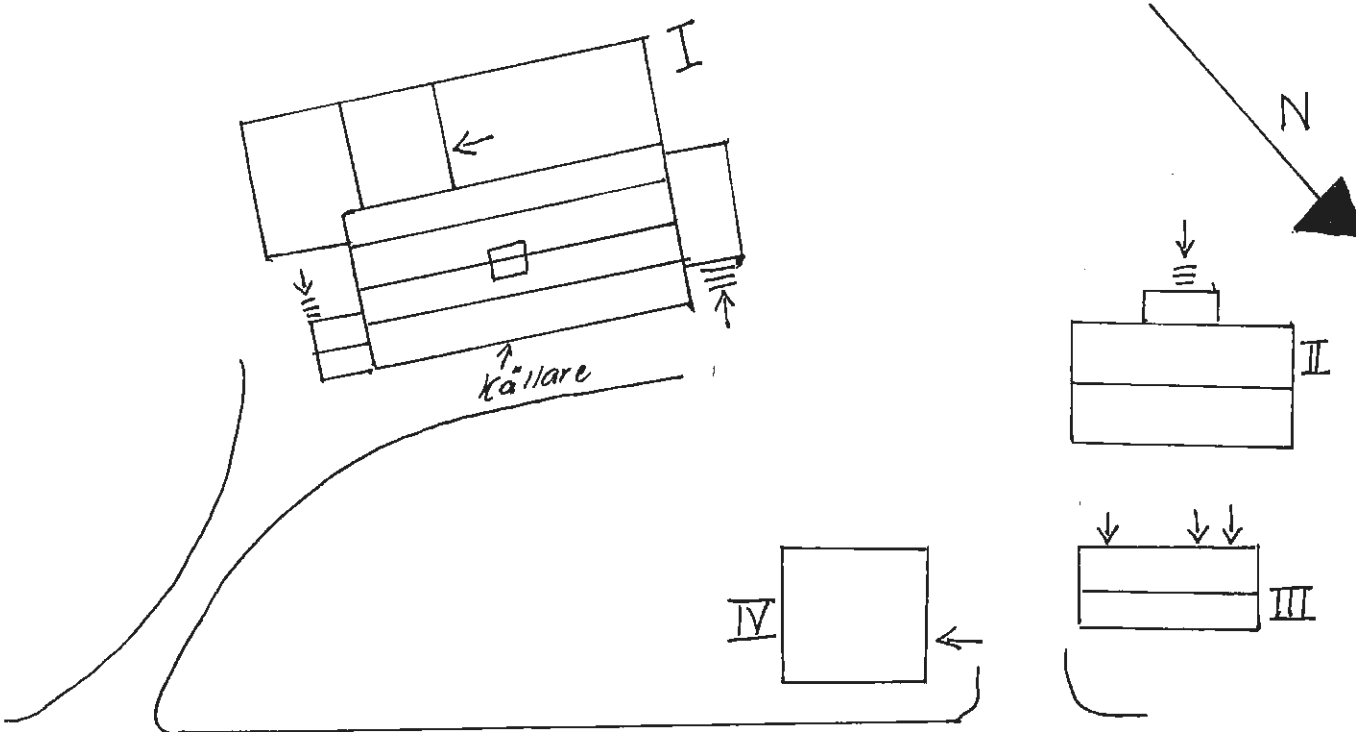

Kommun FORSHAGA Församling N ULLERUD Datum 1988-06-20

Fastighet VÄSTRA DEJEFORS 22:5/fd Stg 662F Älvkr v. 9 325
..... Film nr

Gårdsnamn Karta 11323

Anl. art. BOSTADSHUS Sign. FM

Uppgiftslämnare TORSTEN LÖÖF Åtgärder erfordras

Anteckningar Huset är ett av de första egna stomme
HEMMEN fasad
..... tektäckn.

Hus nr	Husets funktion	Grund mtr	Bygg mtr	Fasad mtr	Färg	Tak-täckn.	Byggn. år b, l, u	Kommentar
I	BOSTAD	Btg	B	LFS SFS	RO	2T	u 1915	
II	TILLBYGGNAD	Btg	Rv	SLL	GråO	2T	1950-t	
III	GÄSTSTUGA		Rv	SLP	RO	Papp	1950-t	FD GARAGE
IV	UTHUS/GARAGE	Btg	Rv	SLL	FR	Papp	1915	
V	LEKSTUGA		Rv	SPS	VO	Papp	1900-t:s BÖRJAN	FLYTTAD FR FYRBO
VI								
VII								
VIII								
IX								
X								

Situationsplan

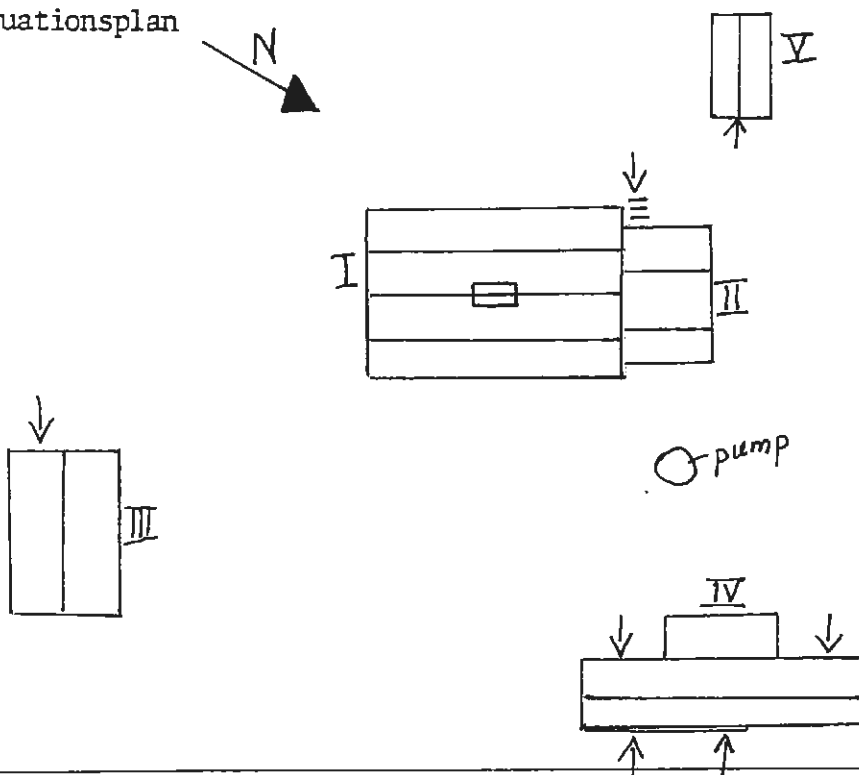

Kommun ... FORSHAGA Församling N ULLERUD. Datum 1988-06-20
 Fastighet ... VÄSTRA DEJEFORS 23:2/fd Stg 662Å Linnéy, 19 323 Film nr
 Gårdsnamn Karta 11323
 Anl. art. ... BAPTISTKYRKA. LÅG FÖRUT VID DEJEFORS Sign. ... FM
 Bruks JVG STN
 Uppgiftslämnare Åtgärder erfordras
 Anteckningar ... PREDIKANTEN BODDE FÖRR I HUSET stomme
 BREDVID fasad
 taktäckn.

Hus nr	Husets funktion	Grund mtr	Bygg mtr	Fasad mtr	Färg	Tak-täckn.	Byggn. år b, l, u	Kommentar
I	BAPTISTKYRKA	Btg	Rv	Spritt	V	Pkorr	b 1930-t	
II	UTHUS		Rv	SLP	V	Pkorr	1980-t	
III								
IV								
V								
VI								
VII								
VIII								
IX								
X								

Situationsplan

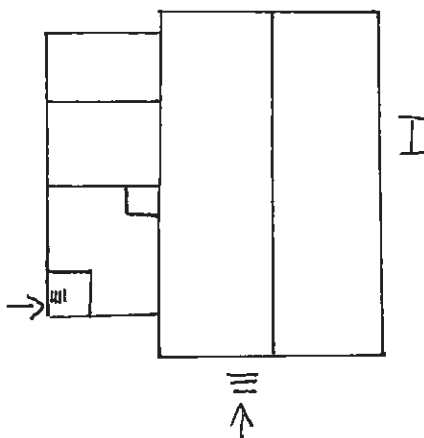

Kommun .. FORSHAGA Församling N ULLERUD Datum .. 1988-06-20

Fastighet VÄSTRA DEJEFORS 23:5/fd 662AA Linnév 13 Film nr .. 323

Gårdsnamn Karta .. 11323

Anl. art. BOSTADSHUS Sign. FM

Uppgiftslämnare Åtgärder erfordras

Anteckningar stomme
 fasad
 tektäckn.

Hus nr	Husets funktion	Grund mtr	Bygg mtr	Fasad mtr	Färg	Tak-täckn.	Byggn. år b, l, u	Kommentar
I	BOSTAD	Btg	B	Spritt	V	2T	b 1920-t	
II	UTHUS	Btg	Rv	SLL	FR	2T	b 1920-t	
III								
IV								
V								
VI								
VII								
VIII								
IX								
X								

Situationsplan

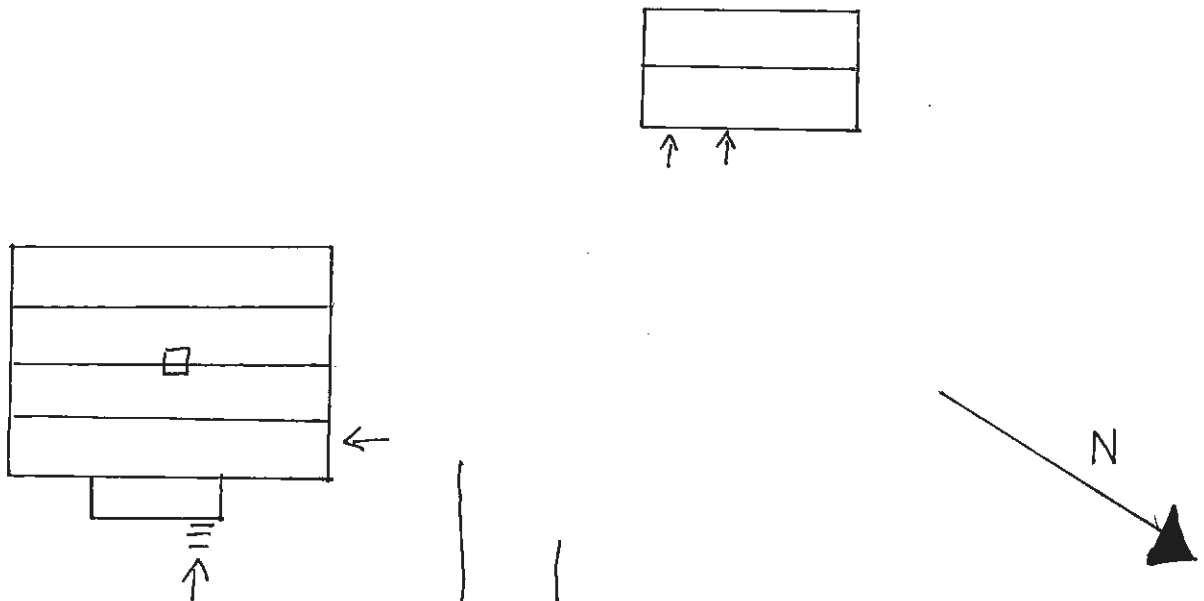

Kommun FORSHAGA Församling N. ULLERUD. Datum 1988-06-20.....
 Fastighet VÄSTRA DEJEFORS 24:9/fd Stg 662L Gökottav 10 324
 Film nr
 Gårdsnamn Karta 11323
 Anl. art. BOSTADSHUS Sign. FM.....
 Uppgiftslämnare Åtgärder erfordras
 Anteckningar "ÅDRAD ETERNIT" stomme
 fasad
 taktäckn.

Hus nr	Husets funktion	Grund mtr	Bygg mtr	Fasad mtr	Färg	Tak-täckn.	Byggn. år b, l, u	Kommentar
I	BOSTAD	Btg	Rv	Et	Grå	BT	b 1950-t	
II								
III								
IV								
V								
VI								
VII								
VIII								
IX								
X								

Situationsplan

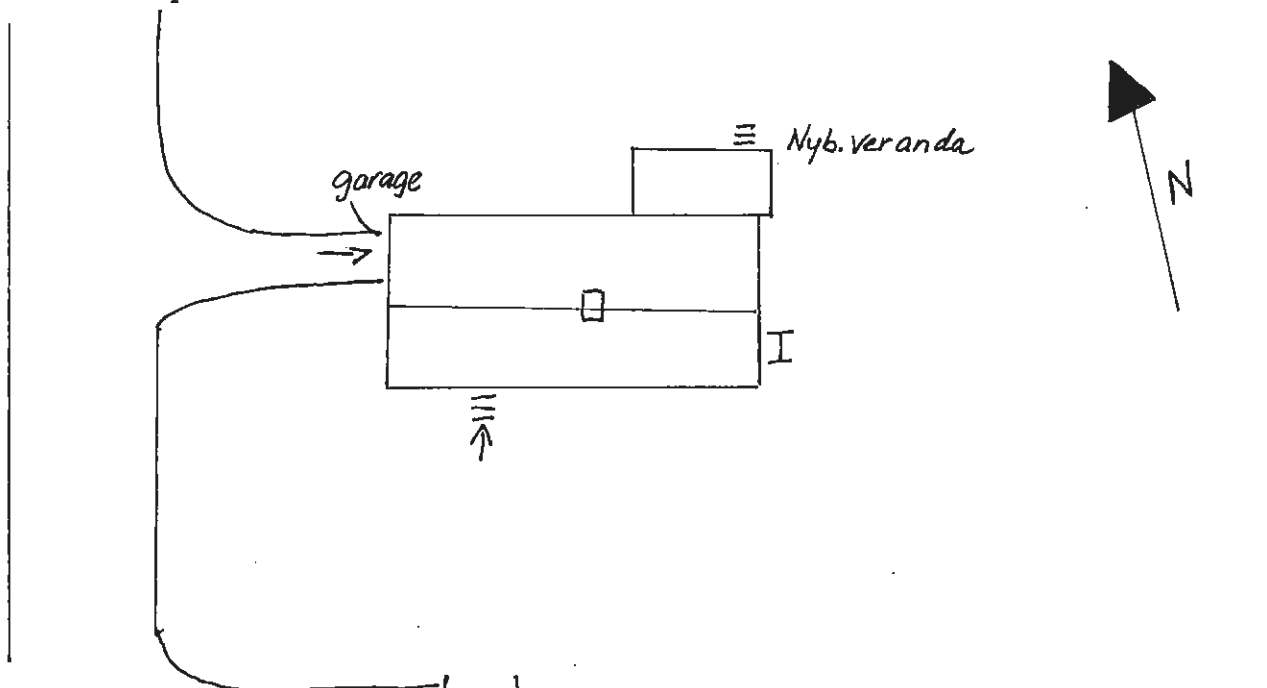



Kommun FORSHAGA Församling N ULLERUD Datum 1988-06-17
 Fastighet VÄSTRA DEJEFORS 25:1/fd Stg 662AZ Linnév 7 Film nr 322
 Gårdsnamn SOLBACKA Karta 11323
 Anl. art. BOSTADSHUS Sign. MO
 Uppgiftslämnare HARRY LÖVING Åtgärder erfordras
 Anteckningar GAMLA PANELER LFS stomme
 fasad
 taktäckn.

Hus nr	Husets funktion	Grund mtr	Bygg mtr	Fasad mtr	Färg	Tak-täckn.	Byggn. år b, l, u	Kommentar
I	BOSTAD	Btg	Rv	SLP	V	BT	u 1920	1987 NY BRÄDFORING
II	UTHUS/GARAGE	S	Rv	LFS/ Fjäll	FR	BT	u 1920	
III								
IV								
V								
VI								
VII								
VIII								
IX								
X								

Situationsplan

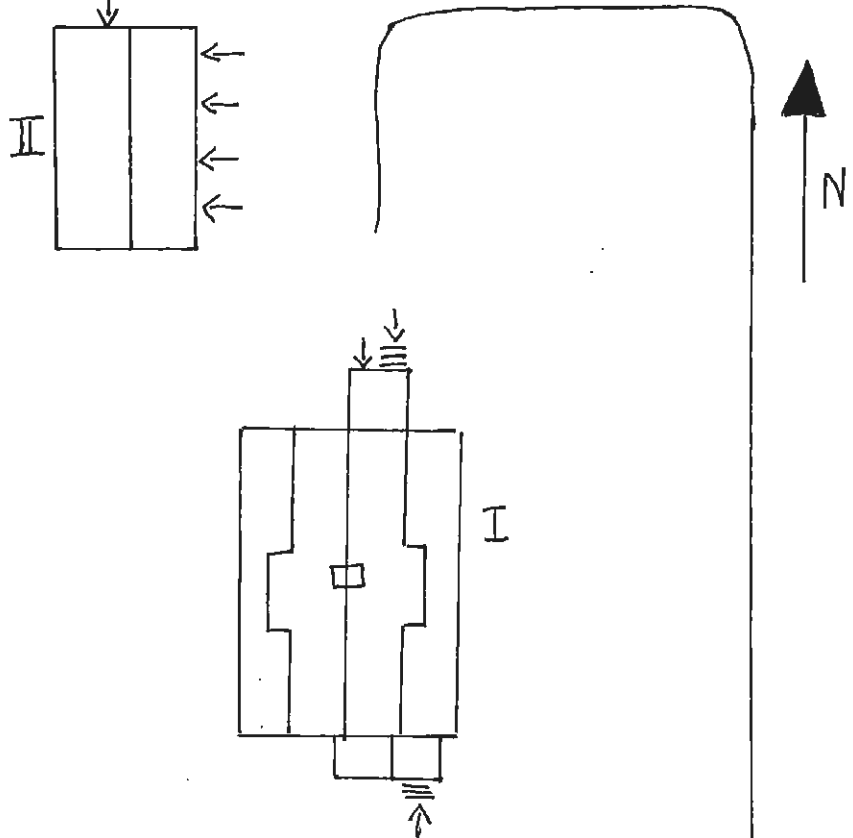

Kommun FORSHAGA Församling N ULLERUD Datum 1988-06-20

Fastighet VÄSTRA DEJEFORS 25:2 /fd Älvkroksv 2 Stg 662BK Film nr 325

Gårdsnamn Karta 11323

Anl. art. 2 ST PENSIONÄRSBOST Sign. FM

Uppgiftslämnare Åtgärder erfordras

Anteckningar stomme
 fasad
 taktäckn.

Hus nr	Husets funktion	Grund mtr	Bygg mtr	Fasad mtr	Färg	Tak-täckn.	Byggn. år b, l, u	Kommentar
I	BOSTAD	Btg	Rv	Tg/ Slät Fjäll	RVBrT	2T	b 1950-t	MÖNSTR Tg
II								
III								
IV								
V								
VI								
VII								
VIII								
IX								
X								

Situationsplan

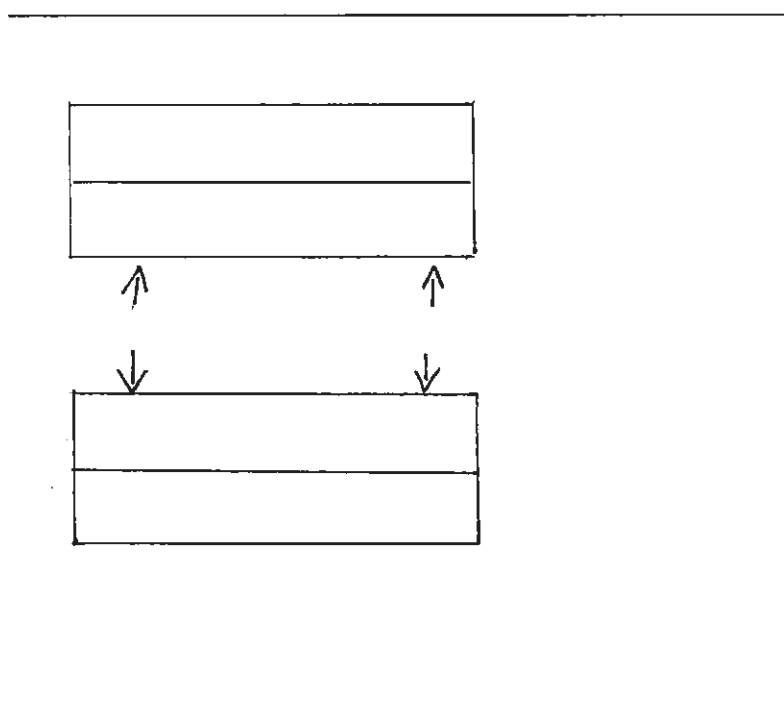

Kommun .. FORSHAGA Församling N.ULLERUD Datum .. 870715

Fastighet ÖSTRA DEJE 1:4 (ligger bakom f.d. skolan) Film nr .. 204 (D)

Gårdsnamn MISSIONSKAPELL ÖSTRA DEJE Karta 11D 1e

Anl. art. MISSIONSKAPELL Sign. EL

Uppgiftslämnare Atgärder erfordras

Anteckningar stomme
 fasad
 taktäckn.

Hus nr	Husets funktion	Grund mtr	Sto- name	Fasad mtr	Färg	Tak- täckn.	Byggn. år b, l, u	Kommentar
I	F.D. KAPELL	S	T/Rv	LFS	FR	2T		
II								
III								
IV								
V								
VI								
VII								
VIII								
IX								
X								

Situationsplan

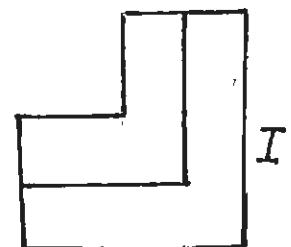

*

Kommun .. FORSHAGA .. Församling .. N.ULLERUD .. Datum .. 870715 ..

Fastighet ... ÖSTRA DEJE ... 1:4. Film nr ... 204 (D) ..

Gårdsnamn ... KALLKÄLLHULT .. Karta ... 11D 1e ..

Anl. art. ... BONDGÅRD .. Sign. ... EL ..

Uppgiftslämnare .. Atgärder erfordras

Anteckningar .. stomme ..

..... fasad ..

..... tektäckn.

Hus nr	Husets funktion	Grund mtr	Stomme	Fasad mtr	Färg	Tak-täckn.	Byggn. år b, l, u	Kommentar
I	BOSTAD	S	T	SLP	FR	P1	1800-talets mitt 1854	
II	BRYGGHUS	S	T	SLL	X	2T		
III	LADUGÅRD	S	S/T/Rv	SSP	FR	2T/P1	1.1854	
IV	STALL/LOGE	S	T/Rv	SLP	X	2T		
V	MAGASIN	S	T/Rv	SLL	X	Et		STICKTAK
VI								
VII								
VIII								
IX								
X								

Situationsplan

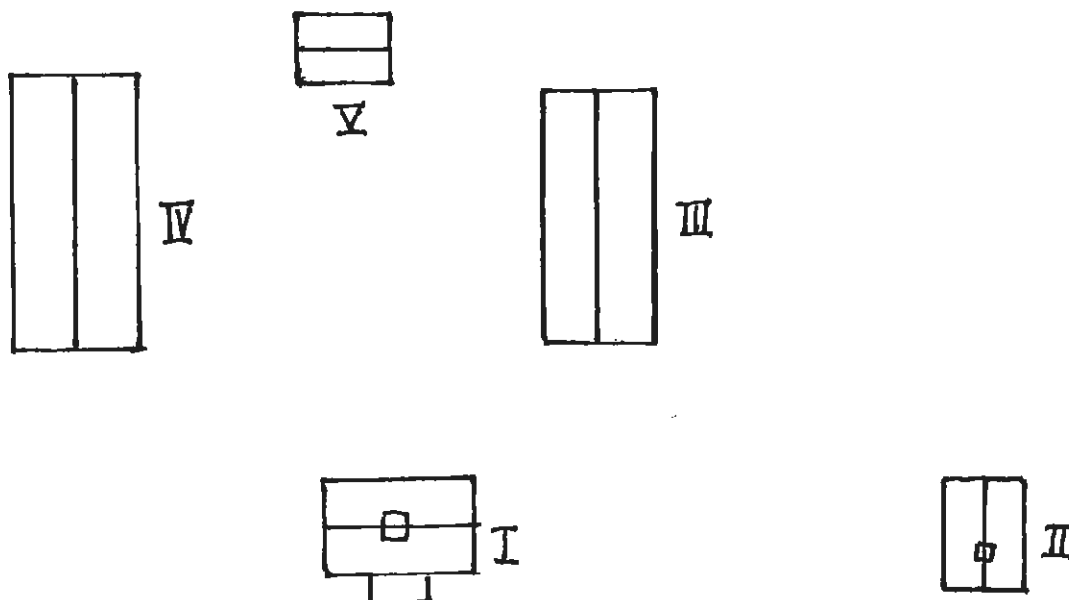

Kommun FORSHAGA Församling N.ULLERUD Datum 870720
 Fastighet ÖSTRA DEJE 1:5 Film nr 45
 Gårdsnamn DÅR NOL Karta 11D 1e
 Anl. art. F.D. BONDGÅRD Sign. BB
 Uppgiftslämnare .. INGMAR NILSSON (ÄGARE) Åtgärder erfordras
 Anteckningar .. I SLÄKTENS ÄGO SEDAN CA. 1905. stomme
 fasad
 taktäckn.

Hus nr	Husets funktion	Grund ntr	Stomme	Fasad ntr	Färg	Tak-täckn.	Byggn. år b, l, u	Kommentar
I	BONINGSHUS	Btg	T	SLP	FR	P	1 u 1826	OMBYGGT 1954 TILLÄGGSISOL. 1982.
II	BRYGGHUS/ DRÄNGSTUGA	Btg	T	SLL	FR	P	1 u 1800-tal	STICKTAK UNDER PLÅTEN.
III	VAGNS-/VEDBOD	S	Rv	SSP	FR	P	1 u 1888	
IV	VISTHUSBOD	S	T	SLP	X	2T	1 u första hälften av 1800-tal	
V	LADUGÅRD/STALL	S	Tg/Rv	slät/ SSP	VS/ FR	Et	1 u 1934	UTBYGGT CA. 1940.
VI								
VII								
VIII								
IX								
X								

Situationsplan

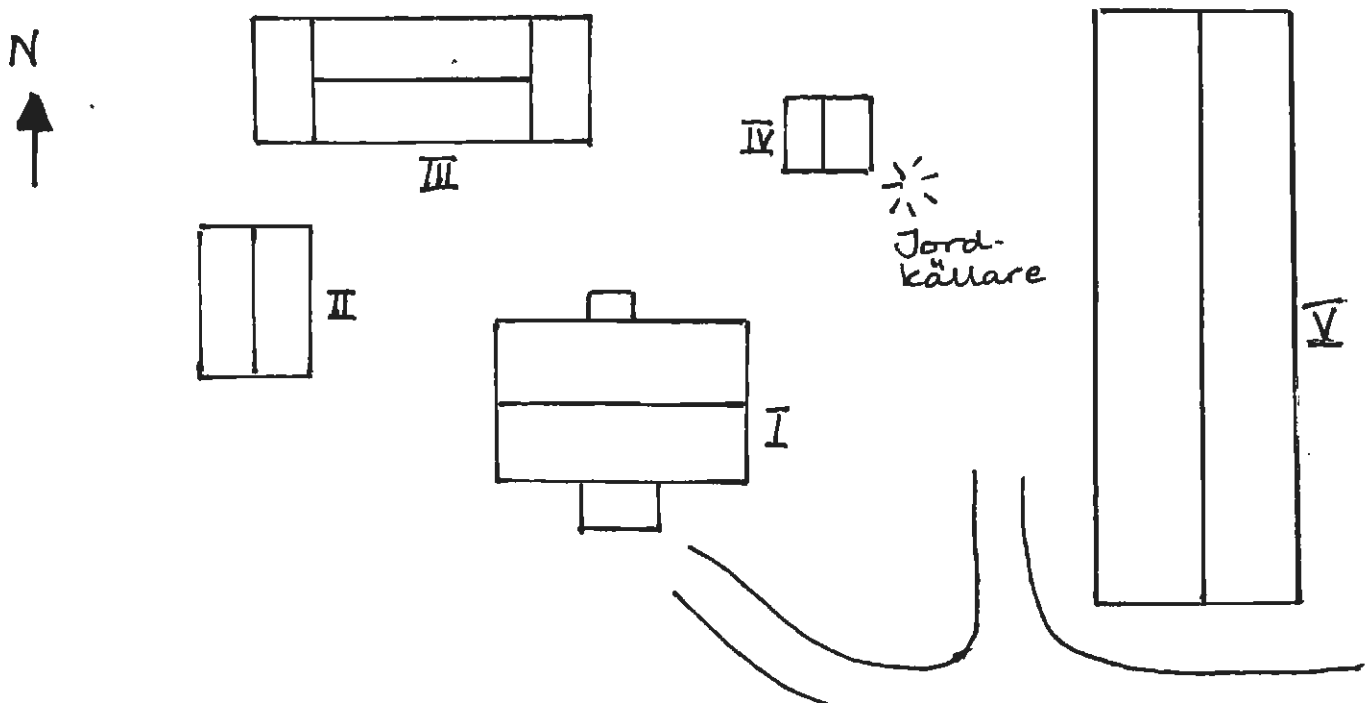

Kommun FORSHAGA Byggnings N. ULLERUP... Datum .. 879799.....
 Fastighet ÖSTRA DEJE 1:15 Film nr 118.....
 Gärdshamn ÖNA Karta 11D 1d.....
 Anl. art. TORP Sign. EL.....
 Uppgiftslämnare Atgärder erfordras.....
 Anteckningar stomme
 fasad
 taktächn.

Hus nr	Husets funktion	Grund mtr	Sto- mme	Fasad mtr	Färg	Tak- tächn.	Byggn. år b, l, u	Kommentar
I	BOSTAD	S	T	SLL	FR	Et	u 1876	
II	UTHUS	S	RV	SLP	FR	Pl		
III								
IV								
V								
VI								
VII								
VIII								
IX								
X								

Situationsplan

Klarälven

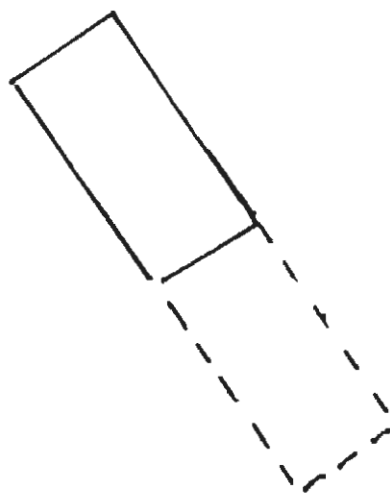
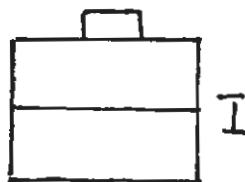

Kommun FORSHAGA Församling N.ULLERUD... Datum ... 870715.....
 Fastighet ... ÖSTRA DEJE... 1:30 ... 1:37..... Film nr 205 (E).....
 Gårdsnamn Karta 11D 1e.....
 Anl. art. ... TORP..... Sign. EL.....
 Uppgiftslämnare Åtgärder erfordras
 Anmärkningar stomme
 fasad
 taktäckn.

Hus nr	Husets funktion	Grund mtr	Bygg mtr	Fasad mtr	Färg	Tak-täckn.	Byggn. år b, l, u	Kommentar
I	BOSTAD	S	T	SLL	FR	P1		
II	UTHUS/STIA	S	Rv	SLL	FR	2T		
III								
IV								
V								
VI								
VII								
VIII								
IX								
X								

Situationsplan

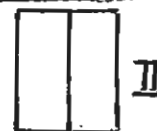

Jordkällare

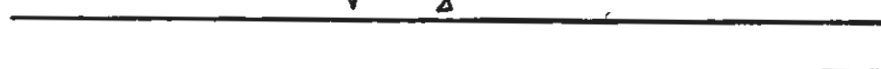
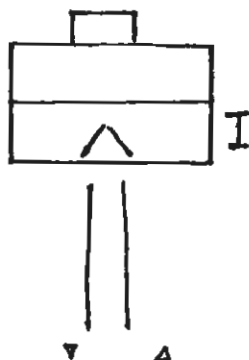

Kommun ... FORSHAGA Församling N.ULLERUD... Datum .870715.....
 Fastighet ... ÖSTRA DEJE 1:40 Film nr ... 204.(D).....
 Gårdens namn ... HYTTTHAGET Karta ... 11D 1e.....
 Anl. art. ... F.D. BONDGÅRD Sign. ... EL.....
 Uppgiftslämnare Atgärder erfordras
 Anteckningar stomme
 fasad
 tektäckn.

Hus nr	Husets funktion	Grund mtr	Stomme	Fasad mtr	Färg	Tak-täckn.	Byggn. år b, l, u	Kommentar
I	BOSTAD	S	T	SLP	FR	Pl	u 1800-talets slut	
II	STALL/LOGE	S	Tg/Rv	SSP	FR	Pl		
III	LADUGÅRD	S	S/Rv	SSP	FR	Pl		
IV	UTHUS	-	Rv	SSP	FR	Pl		
V	UTHUS	-	Rv	SSP	FR	Pl		
VI								
VII								
VIII								
IX								
X								

Situationsplan

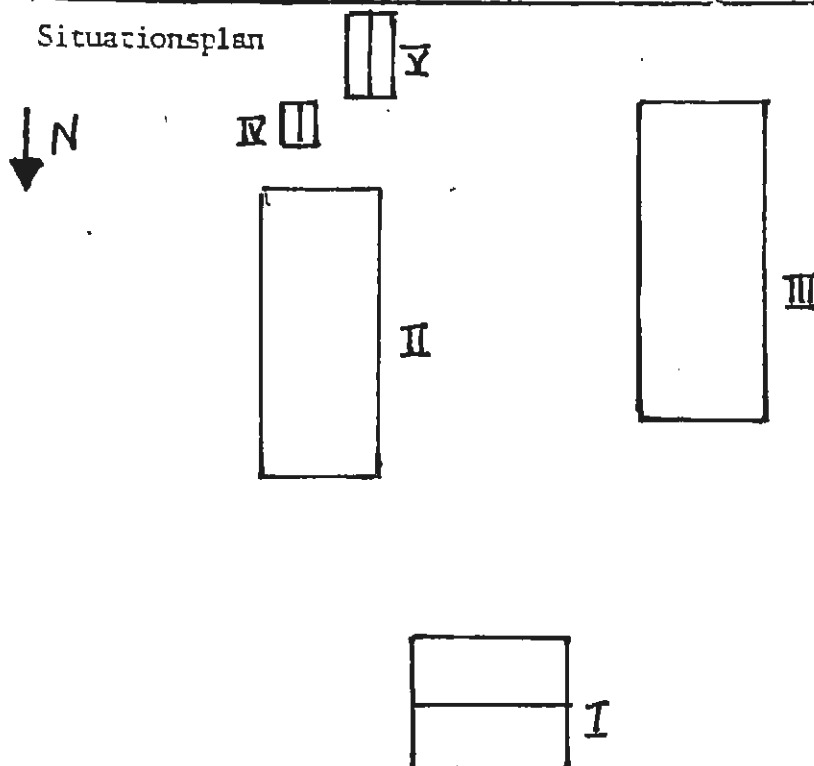



Kommun ...FORSHAGA..... Församling N,ULLERUD.. Datum ..870715.....

Fastighet ...ÖSTRA DEJE... 2:1 & 3:1..... Film nr ..205.(E).....

Gårdsnamn ...KVARNEN..... Karta ...11D 1e.....

Anl. art. ...KVARN m. BOSTAD o. LADUGÅRD..... Sign.EL.....

Uppgiftslämnare Åtgärder erfordras

Anteckningar ANVÄNDES SOM KVARN FRAM TILL 1940-TALET; stomme
 fasad
 taktäckn.

Hus nr	Husets funktion	Grund mtr	Bygg mtr	Fasad mtr	Färg	Tak-täckn.	Byggn. år b, l, u	Kommentar
I	BOSTAD	S	T	SLP	Gul	SK	u 1859	
II	KVARN o SÅG	S	T/RV	SLP	FR	2T/1T	u 1858	
III	MAGASIN	S	T	—	FR	2T		
IV	LADUGÅRD/LOGE	S	Tg/RV	SSP	FR	P1	u 1916	
V								
VI								
VII								
VIII								
IX								
X								

Situationsplan

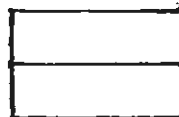
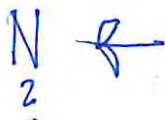

Ångslada

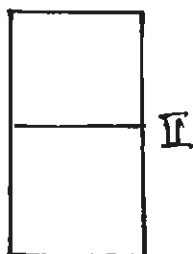

II



I



III

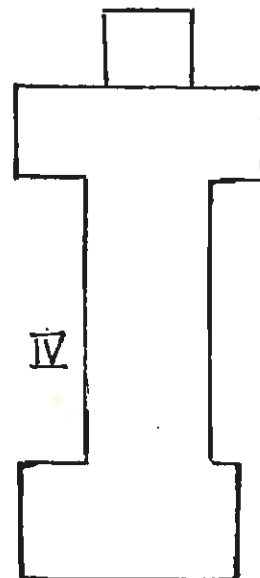

IV

Kommun FORSHAGA Församling N ULLERUD Datum 1988-06-21
 Fastighet ÖSTRA DEJEFORS 1:13/fd Stg 672FN Vargåv 2-12 Film nr 326
 Gårdsnamn VARGÅN Karta 11323
 Anl. art. BOSTÄDER HSB Sign. FM
 Uppgiftslämnare TAGE LUNDBERG INGE KARLBERG Åtgärder erfordras
 Anteckningar FD ARB BOST OMBYGGT 1930-1950-1980- stomme
 TALET fasad
 taktäckn.

Hus nr	Husets funktion	Grund mtr	Bygg mtr	Fasad mtr	Färg	Tak-täckn.	Byggn. år b, l, u	Kommentar
I	BOSTAD Ia-Ic	Btg	B	SLL	FR	P	u 1919	INNEHÖLL 4 LGH
II	BOSTAD IIa-IIb	Btg	B	SLL	FR	P	u 1919	6 LGH EJ KÄLLARVÄN
III	BOSTAD	Btg	B	SLL	FR	P	u 1919	2-3 LGH
IV	BOSTAD	Btg	B	SLL	FR	P	u 1919	FD MATSAL O UNGK HOTELL
V	BOSTAD	Btg	B	Et	Rosa	2T	u 1919	TILLÄGGSISOL 1960
VI	UTHUS/GARAGE VIa-VIb	Btg	Rv	SLL	FR	2T	u 1919	FD DASS
VII	UTHUS	Btg	Rv	LFS	FR	2T	u 1919	FD VEDBOD OD
VIII	UTHUS		Rv	SSP	FR	2T/ Papp	u 1919	FD VEDB OD STICKT U Tg
IX	GARAGE IXa-IXg		Rv	SLL	FR	P	1950-t	7 ST
X	JORDKÄLLARE	Btg	Jord					

Situationsplan

SE SÄRSK BLANKETT

Kommun FORSHAGA Församling N ULLERUD Datum 1988-06-21

Fastighet ÖSTRA DEJEFORS 1:3 /fd Stg 730 672-676 Film nr 325

Gårdsnamn DEJEFORSSKOLAN BRUKSVÄGEN 1 Karta 11323

Anl. art. SKOLA Sign. FM

Uppgiftslämnare VAKTMÄSTARE Åtgärder erfordras

Anteckningar stomme

..... fasad

..... taktäckn.

Hus nr	Husets funktion	Grund mtr	Bygg mtr	Fasad mtr	Färg	Tak-täckn.	Byggn. år b, l, u	Kommentar
I	KÖK MATSAL	Btg	Rv	Tg	V	P	b 1970-t	
II	SPORT/SIMHALL	Btg	Rv	Tg/SSP LFS	VBrO	P	b 1970-t	
III	MELLANSTADIUM	Btg	Rv	Tg/LFS	VBrO	P	b 1970-t	M FRITIDSG
IV	LÄGSTADIUM	Btg	Rv	Tg/SLP	VBrO	Papp	b 1970-t	
V	HÖGSTADIUM	Btg	Rv	Tg/SLP	VBrO	Papp	u 1978	
VI	UTHUS		Rv	SLP	BrO	Papp	u 1978	
VII								
VIII								
IX								
X								

Situationsplan

SE SÄRSK PAPPER

Dejeforsskolan
Stg 730 • 672-676
ÖSTRA DEJE 1:3

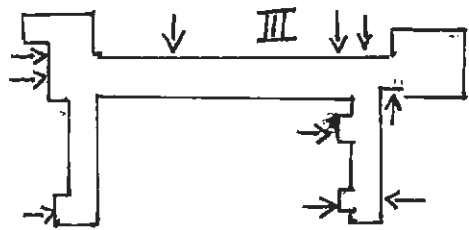
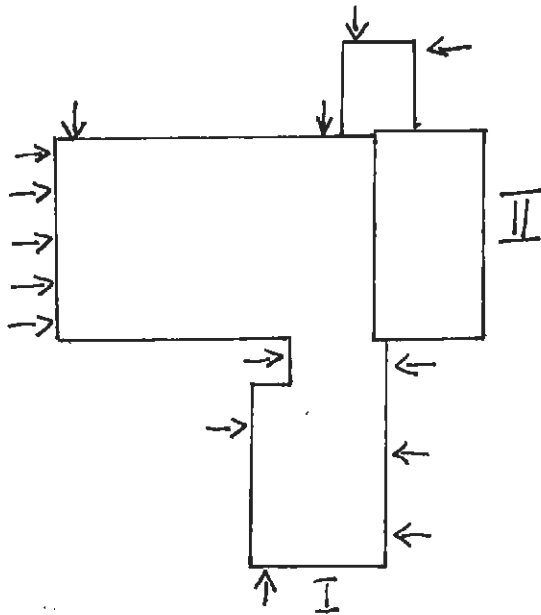
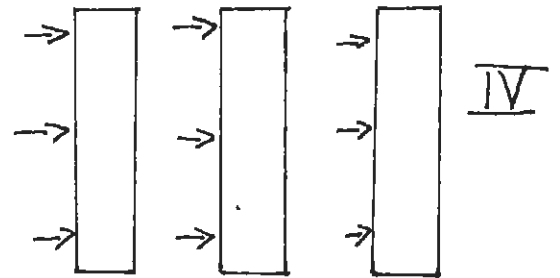
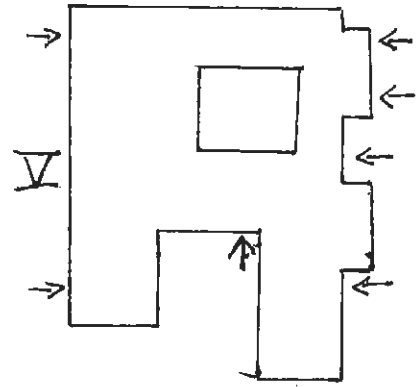
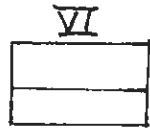

Kommun FORSHAGA Församling N ULLERUD Datum ..1988-06-21.....
 Fastighet ÖSTRA DEJEFORS 1:5 1:1/fd Stg 662 EF, E Edebyvägen 1-5 326 Film nr
 Gårdsnamn ÖSTERGÅRDEN, NORDMARKEN, FINNMOSSEN Karta 11323
 Anl. art. PENSIONÄRSBOSTÄDER Sign. FM
 Uppgiftslämnare Åtgärder erfordras
 Anteckningar FD ARBETARBOSTÄDER stomme
 fasad
 taktäckn.

Hus nr	Husets funktion	Grund mtr	Bygg mtr	Fasad mtr	Färg	Tak-täckn.	Byggn. år b, l, u	Kommentar
I	PENSIONÄRSBOST	S	B	SLL/ SLP	RO	P	b 1910-tal	BRUNNIT JUNI 1988
II	a+b LGH	S	B	SLL	RO	P	b 1910-tal	TILLÄGGSISOL FINA SKORST
III	LITEN STUGA	S	B	SLL/ LFS	FR	2T/ Papp	b 1910-tal	SÄGS V ÄLDST
IV	a-d UTHUS		Rv	SSP	FR	2T	b 1910-tal	
V	a-c GARAGE		Rv	LFS	FR	2T/P	b 1940-tal	
VI	LITEN STUGA	S	B	LFS	FR	1T	1910-tal	
VII	GARAGE		Rv	SLL/ SSPSLP	FR	P	1940-tal	
VIII	GARAGE		Rv	P/SSP	GI	P	b 1970-tal	
IX	UTHUS		Rv	LFS	FR	Papp	b 1910-tal	
X	UTHUS/DASS	Btg	Rv	SSP/ SLL	FR	P	b 1940-tal	

Situationsplan

SE SÄRSK BLAD

... ..

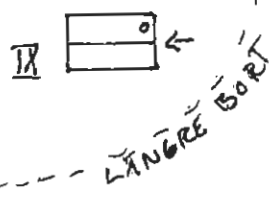
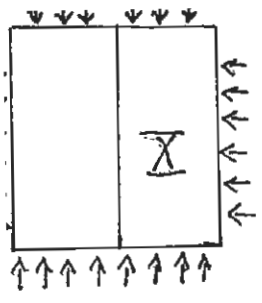

LÄNGRE BORT



Jordkällare

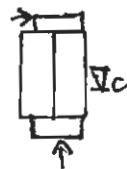
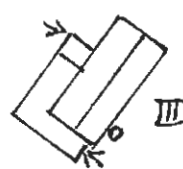
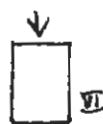
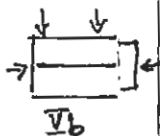
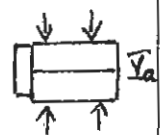
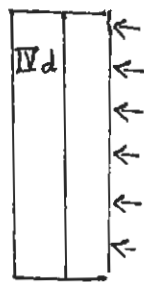
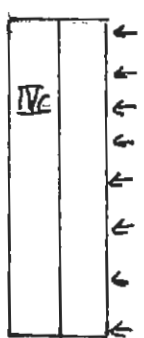
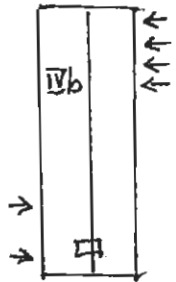
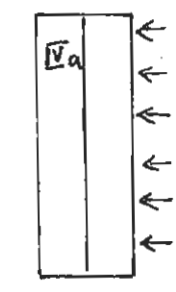
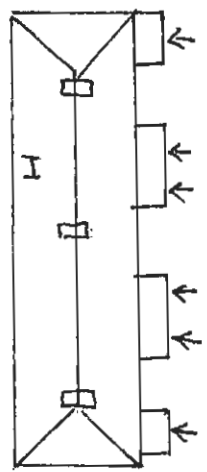
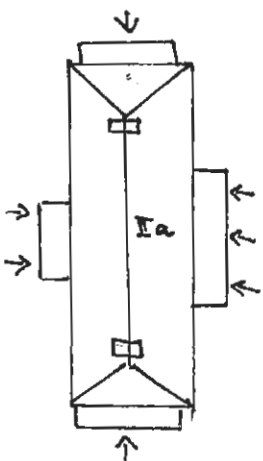
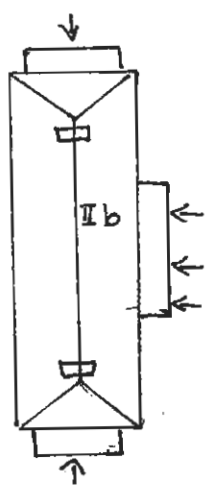

Kommun FORSHAGA Församling N ULLERUD Datum 1988-06-21 *

Fastighet ÖSTRA DEJEFORS 1:9/fd Stg 662FR Forsl 18 Film nr 325+326

Gårdsnamn DEJEFORS HERRGÅRD Karta 11323

Anl. art. FD DISPONENTBOSTAD Sign. FM

Uppgiftslämnare ERIC LÖFBERG Åtgärder erfordras

Anteckningar BYGGDES TILL SÅGEN. 1948 BYGGDES stomme
 KÖKSENTRÈ OCH KÄLLARE fasad
 taktäckn.

Hus nr	Husets funktion	Grund mtr	Bygg mtr	Fasad mtr	Färg	Tak-täckn.	Byggn. år b, l, u	Kommentar
I	BOSTAD	S	T	SLP	VO	Sk	u 1781	2:a vån. 1857
II	(SEDAN 1980) LEKSAKSMUSEUM	S	Tg	SLP	VO	Sk	u före 1880	FD TVÄTTST MM KONT, SKYDDS RUM
III	RADIOMUSEUM	S	B	SLP	FR	2T	b 1915	FD STALL AFF FD ARR BOST
IV	VEDBOD ARKIV		Rv	SSP	FR	2T	1800-t	FD DASS
V	LEKSTUGA		Rv	Fjäll	FR	Papp	1960-t	
VI	MILITÄRTORN	Btg	Btg		X		1940-t	SKULLE SKYD- DA KRAETV
VII	MAGASIN		Rv	SLP	FR	2T	1896	FD "GULA LOGEN"
VIII								
IX								
X								

Situationsplan

SE SÄRSKILT BLAD

WESTERFORS TRÄGGÅRD
ÖSTRA DEJEFORS 1:9

FD STG 66.
FR

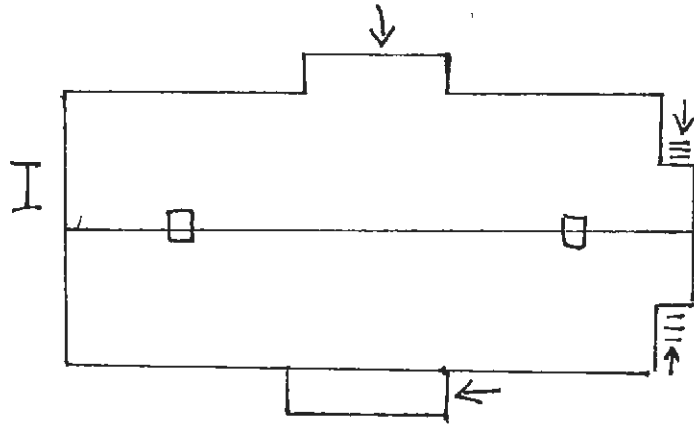
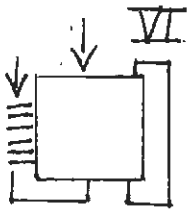
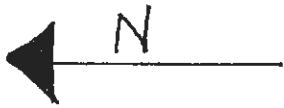

Köksentré tillbyggd 1948

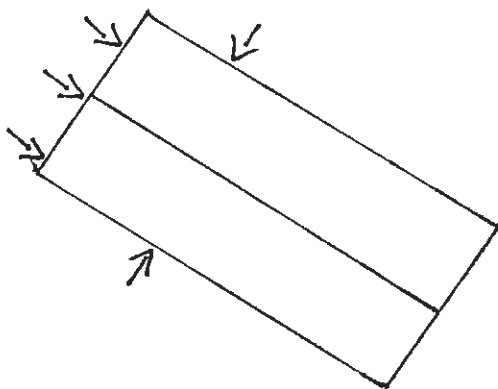
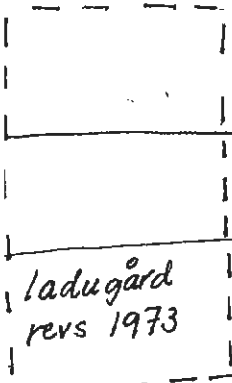
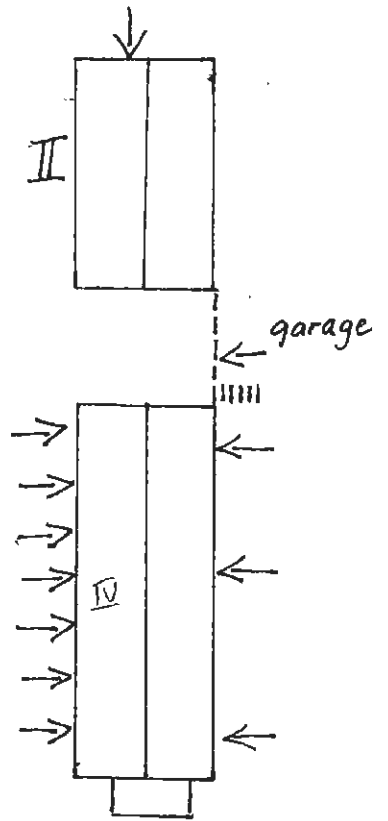
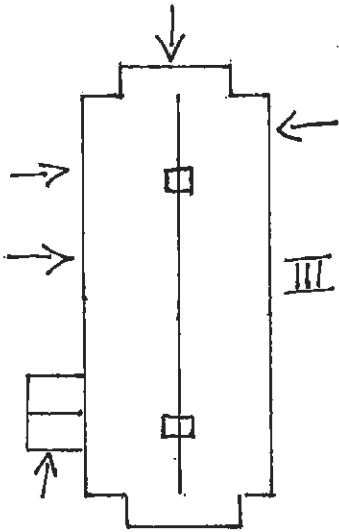
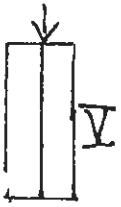

Kommun FORSHAGA Församling N ULLERUD Datum 1988-06-22
 Fastighet ÖSTRA DEJEFORS 10:6/fd Domherrev 8 Film nr 328
 Gårdsnamn Stg 672CL Karta 11323
 Anl. art. BOSTADSHUS Sign. MO
 Uppgiftslämnare INGA-LILL DEDORSSON Åtgärder erfordras
 Anteckningar stomme
 fasad
 taktäckn.

Hus nr	Husets funktion	Grund mtr	Bygg mtr	Fasad mtr	Färg	Tak-täckn.	Byggn. år b, l, u	Kommentar
I	BOSTAD	Btg	Rv	FT/ SLP	V/GP	BT	u 1975	
II	GARAGE	Btg	Rv	Fjäll	GP	Papp	1975	
III								
IV								
V								
VI								
VII								
VIII								
IX								
X								

Situationsplan

