

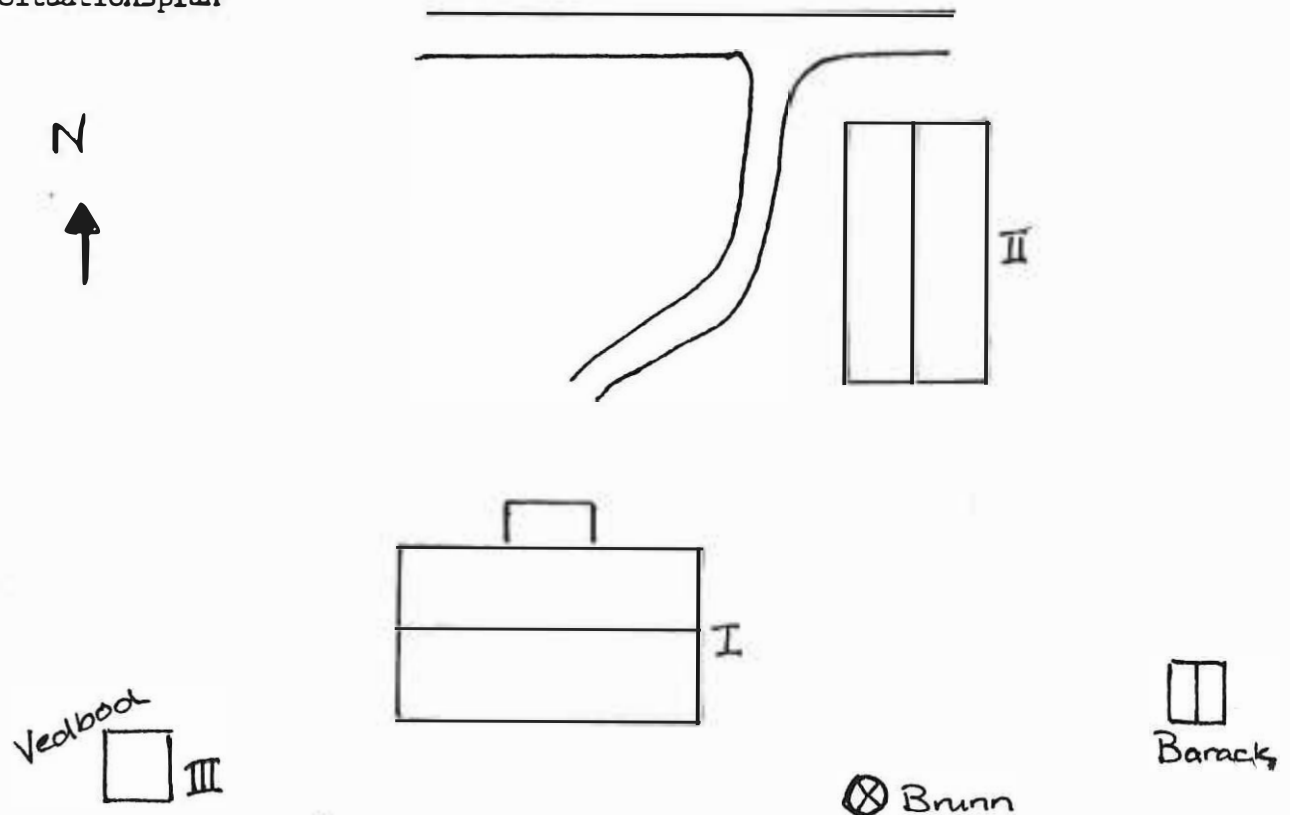

Kommun FORSHAGA Församling N.ULLERUD... Datum ...870722.....
 Fastighet ...NORDSJÖ...1:5... (nuv. NORDSJÖ...1:11).... Film nr47.....
 Gårdsnamn ...NORDSJÖ..... Karta ...11D 1f.....
 Anl. art. ...F.D. BONDGÅRD..... Sign.BB.....
 Uppgiftslämnare ...PER ERIKSSON (BOENDE)..... Åtgärder erfordras
 Anteckningar ..BONINGSHUSET DIPLOMERAT FÖR VÄL GENOM-.. stomme
 ..FÖRD RESTAURERING..... fasad
 .. taktäckn.

Hus nr	Husets funktion	Grund mtr	Bygg mtr	Fasad mtr	Färg	Tak-täckn.	Byggn. år b, l, u	Kommentar
I	BONINGSHUS	S	T	SLP	FR	1T	u slutet av 1800-talet	RENOV. 74/75.
II	STALL/VAGNSLIDER	S	T	SLP	FR	P		OMBYGGT TILL BOSTAD.
III	VEDBOD	S	RV	SLL	FR	P		
IV								
V								
VI								
VII								
VIII								
IX								
X								

Situationsplan





Kommun ... FORSHAGA Församling N.ULLERUD.. Datum ..870630.....
 Fastighet ...NORDSJÖTORP...1:2 Film nr ...30.....
 Gårdsnamn Karta ..11D 3e.....
 Anl. art. ... SOMMARBOSTAD/BONDGÅRD Sign.BB.....
 Uppgiftslämnare ...SVEN LARSSON..... Åtgärder erfordras
 Anteckningar stomme
 fasad
 taktäckn.

Hus nr	Husets funktion	Grund mtr	Stomme	Fasad mtr	Färg	Taktäckn.	Byggn. år b, l, u.	Kommentar
I	BONINGSHUS	S	T	SLP	FR	2T	l ca. 1850	
II	LADUGÅRD	S	Rv	SSP	FR/X	P	u ca. 1885	"1893" PÅ VINDFLÖJEL.
III	STUGA	S	T	SLP	FR	P	u 1700-tal?	GÄSTGIVERI/SKOLA
IV	DRÄNGSTUGA	S	T	SLP	FR	2T	u fanns 1851	HÖG STENFOT.
V	MAGASIN	S	T	—	X	P	u fanns 1851	
VI								
VII								
VIII								
IX								
X								

Situationsplan

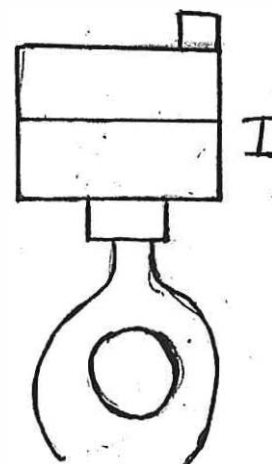
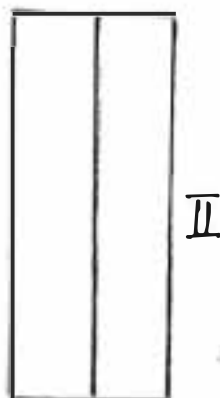
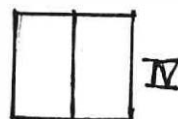
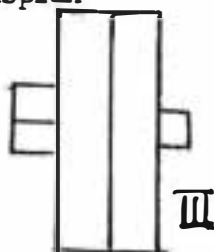

N



Kommun FORSHAGA Församling N.ULLERUD... Datum 870629.....
 Fastighet ...NORDSJÖTORP... 1:4 Film nr ...28.....
 Gårdsnamn ...DÄR FRAM Karta 11D 3e.....
 Anl. art. ...F.D. BONDGÅRD Sign. BB.....
 Uppgiftslämnare SVEN o INGRID THORÉN Åtgärder erfordras
 Anteckningar stomme
 fasad
 taktäckn.

Hus nr	Husets funktion	Grund mtr	Stomme	Fasad mtr	Färg	Tak-täckn.	Byggn. år b, l, u	Kommentar
I	BONINGSHUS	S	T	SLP	FR	2T	1 ca. 1870	
II	LADUGÅRD	SS	T/ RV	SSP	FR	2T	1 1880	
III	STALL	Btg/ S	Tg/ T	SSP	FR	2T	1 1880	
IV	MAGASIN	Btg/ S	Tg/ RV	SLL	FR	2T	1 1880	DELVIS NYARE.
V								
VI								
VII								
VIII								
IX								
X								

Situationsplan

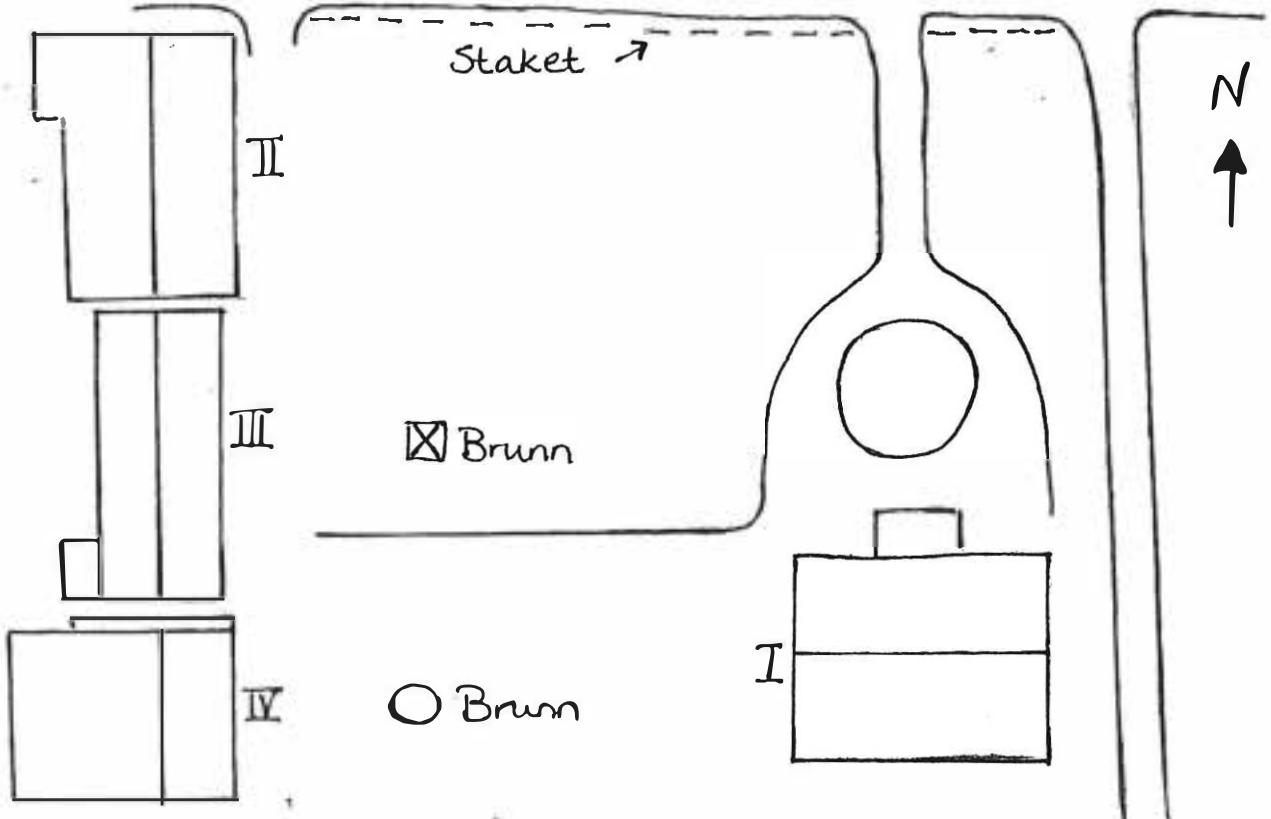

Kommun ... FORSHAGA Församling N.ULLERUD... Datum .870714.....
 Fastighet ... NORDSJÖTORP 1:5 Film nr ... 42.....
 Gårdsnamn ... KUL Karta ... 11D 3e.....
 Anl. art. ... F.D. BONDGÅRD Sign. BB.....
 Uppgiftslämnare ... ALMA OLSSON (ÄGARE) Atgärder erfordras
 Anteckningar .I FAMILJENS ÄGO SEDAN 1899. JORDBRUKET stomme
 NEDLAGT 1960-TALET. fasad
 taktäckn.

Hus nr	Husets funktion	Grund mtr	Stomme	Fasad mtr	Färg	Tak-täckn.	Byggn. år b, l, u	Kommentar
I	BONINGSHUS	Btg	T	SLL	FR	2T	1 u ca. 1850	MODERNISERAD 1950-TALET. TILLÄGGSISOL.
II	STALL	S	T	SLP	FR	2T	1 u 1914	
III	LADUGÅRD	S	T/Rv	SSP	FR	Et	1 u 1914	
IV	REDSKAPSSKJUL	Btg	Rv	SLL	FR	P		
V	BRYGGHUS/ MAGASIN	S	T	SLL	FR	2T		
VI								
VII								
VIII								
IX								
X								

Situationsplan

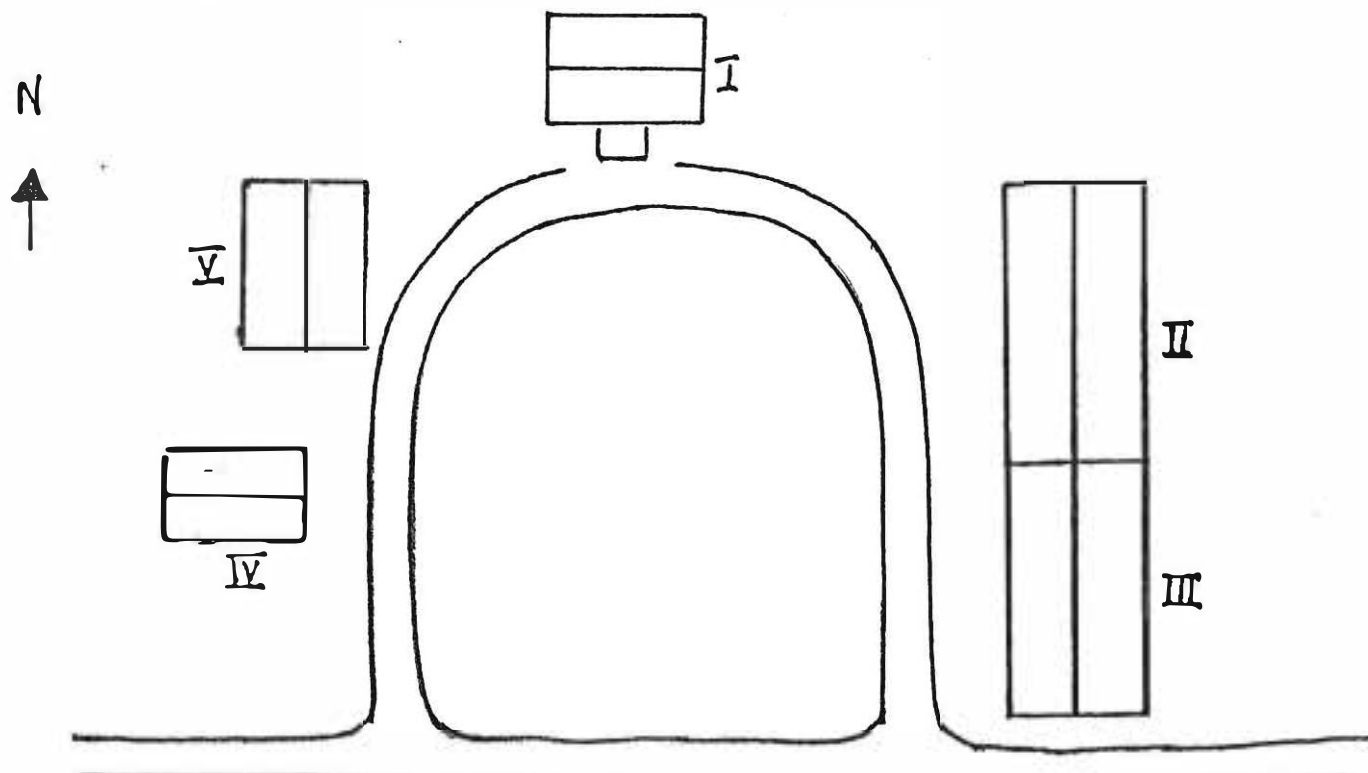

Kommun ..FORSHAGA..... Församling ..ULLERUD.. Datum ..870630,.....

Fastighet ...NORDSJÖTORP...1:7 Film nr ...28.....

Gårdsnamn ...HAGARNA (DEL AV)..... Karta ...11D 3e.....

Anl. art. ...SOMMARBOSTAD..... Sign. ...BB.....

Uppgiftslämnare ..BIRGITTA HALVARSSON..... Åtgärder erfordras

Anteckningar stomme
 fasad
 taktäckn.

Hus nr	Husets funktion	Grund mtr	Stomme	Fasad mtr	Färg	Taktäckn.	Byggn. år b, l, u	Kommentar
I	BONINGSHUS 1	S	Rv	SLL	FR	2T	u 1920-tal	
II	BONINGSHUS 2	S	T	SLP	FR	P	u 1909	OMBYGGD 1940-tal
III	KÄLLARE	S	Rv	—	X	2T		ÖVERBYGGNAD
IV	LADA	S	B	SSP	X	P		
V	LADUGÅRD	S	T/Rv	SLL	X	2T		
VI	HÄRBRE	Pl	T	—	X	2T		NYTT
VII	VEDBOD	S	Rv	SSP	FR	P		
VIII								
IX								
X								

Situationsplan

Stengärsgård

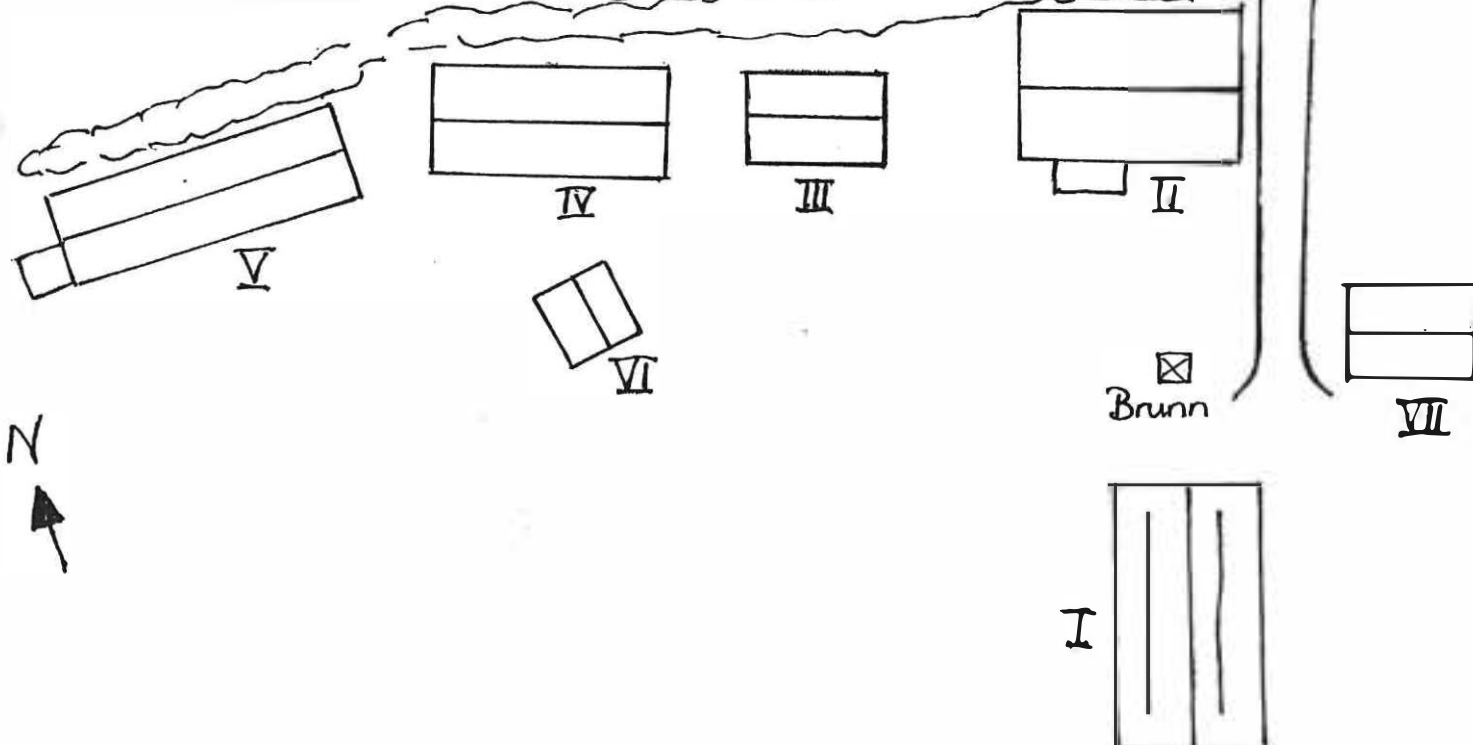

Kommun FORSHAGA Församling N.ULLERUD Datum 870629

Fastighet NORDSJÖTORP 1:10 Film nr 28

Gårdsnamn Karta 11D 3e

Anl. art. F.D. BONDGÅRD Sign. BB

Uppgiftslämnare Åtgärder erfordras

Anteckningar stomme

..... fasad

..... taktäckn.

Hus nr	Husets funktion	Grund mtr	Stomme	Fasad mtr	Färg	Taktäckn.	Byggn. år b, l, u	Kommentar
I	BONINGSHUS	S	T	SLP	FR	P	b 1800-tal	
II	UTHUS	S	Rv/T	SSP/ SLP	FR	BT		REST AV LADUGÅRD.
III								
IV								
V								
VI								
VI I								
VIII								
IX								
X								

Situationsplan

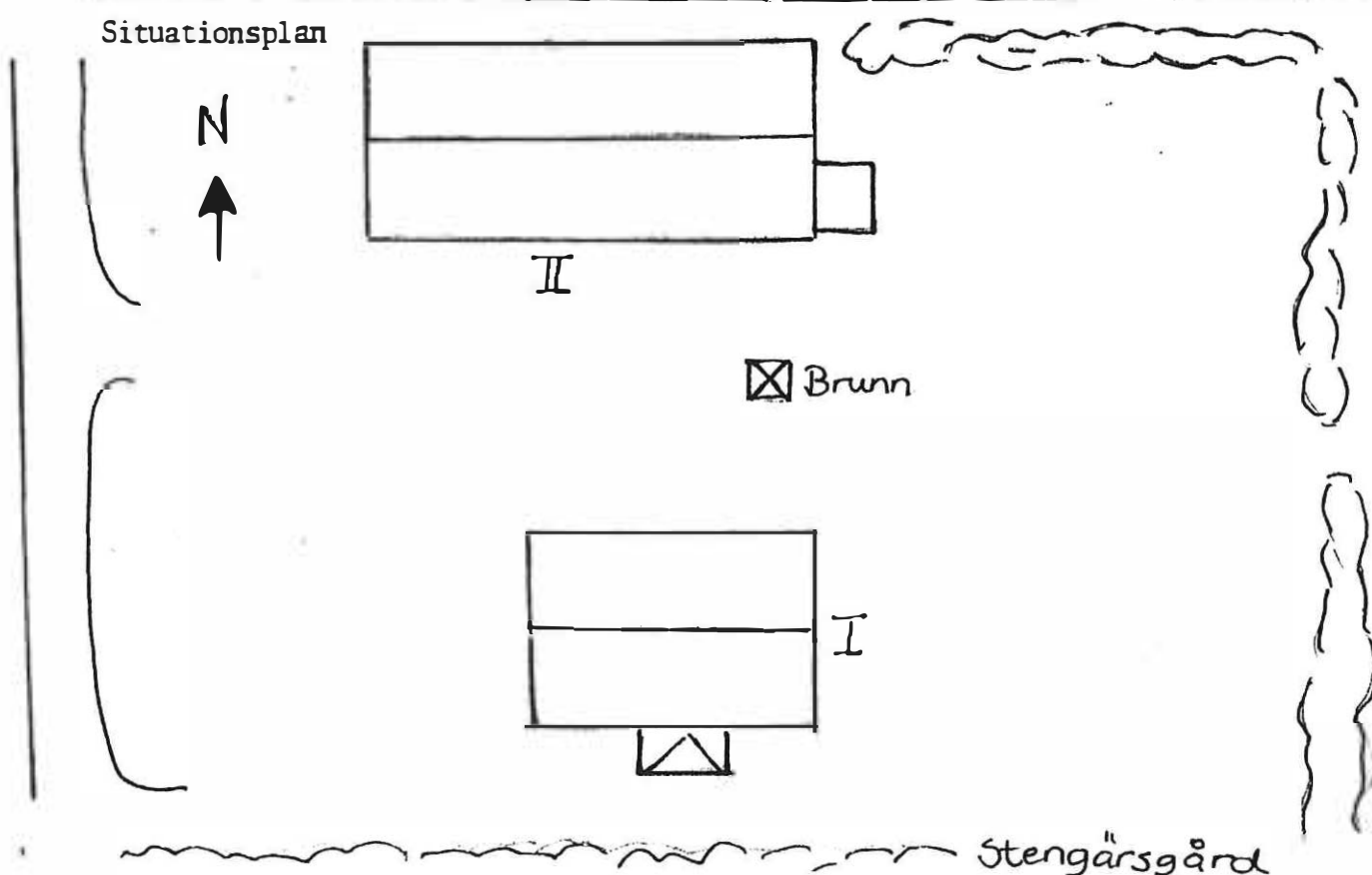



Kommun .. FORSHAGA Församling N.ULLERUD.. Datum ..870701.....
 Fastighet .. NORDSJÖTORP .. 1:18 Film nr ... 30.....
 Gårdsnamn Karta .. 11D 3e.....
 Anl. art. .. SOMMARBOSTAD. (F..D.. TORP)..... Sign. BB.....
 Uppgiftslämnare Åtgärder erfordras
 Anteckningar stomme
 fasad
 taktäckn.

Hus nr	Husets funktion	Grund mtr	Stomme	Fasad mtr	Färg	Taktäckn.	Byggn. år b, l, u	Kommentar
I	BONINGSHUS	S	T	SLP	FR	BT	b slutet av 1800-talet	
II	UTHUS	S	Rv	SLP	FR	—	b slutet av 1800-talet	
III	SKJUL	S	Rv	SSP	FR	BT	b slutet av 1800-talet	
IV								
V								
VI								
VII								
VIII								
IX								
X								

Situationsplan

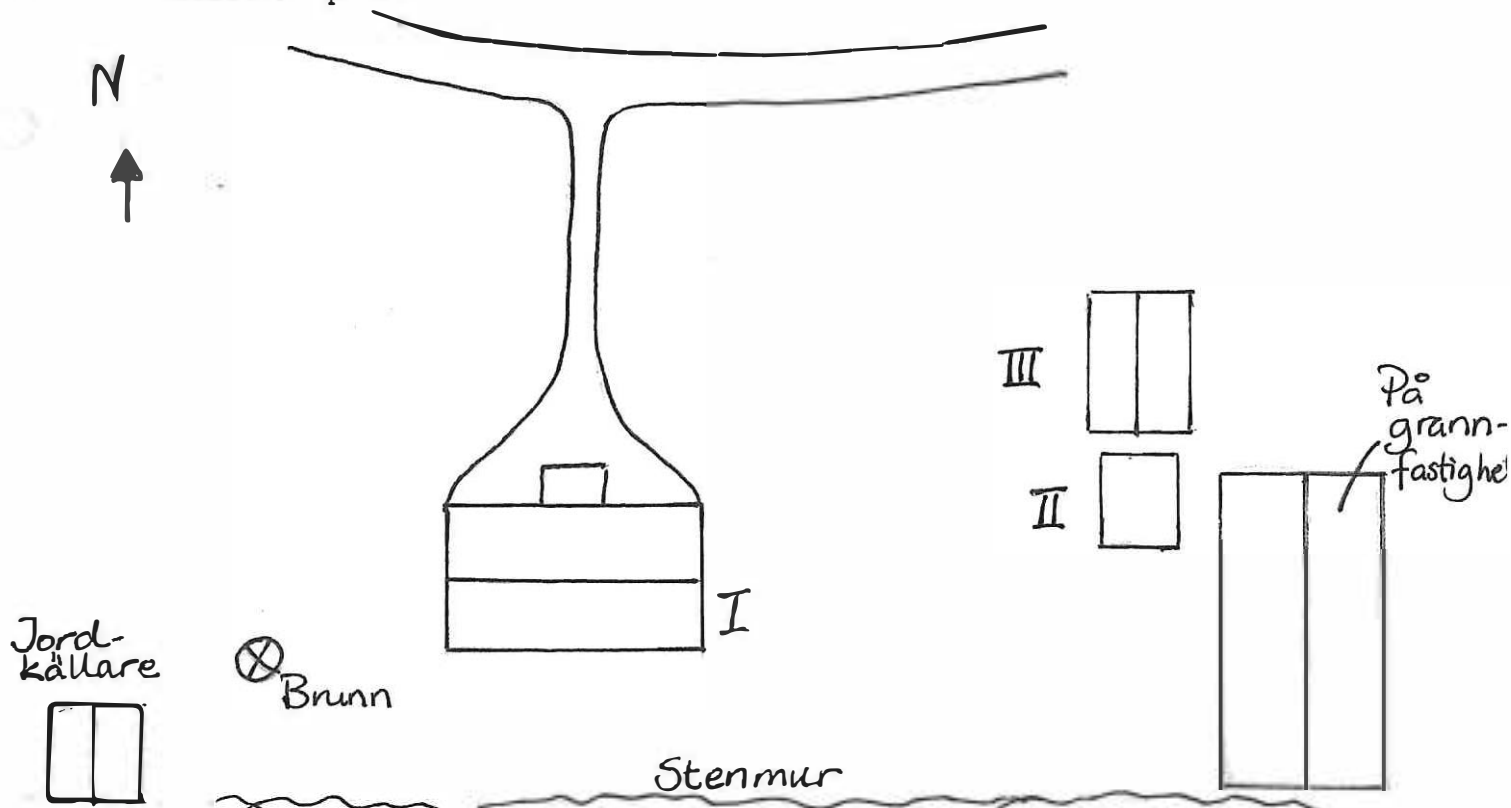

Kommun FORSHAGA Församling N ULLERUD Datum 1988-06-16

Fastighet NORRA MON 2:1/fd Stg 1 Industriv 4 Film nr 318

Gårdsnamn BAGGETORPS GÅRD Karta 11323

Anl. art. FD BONDGÅRD Sign. MO

Uppgiftslämnare MÄKLARE Åtgärder erfordras

Anteckningar STICKTAK UNDER TEGLET PÅ ALLA UTOM stomme
 GARAGE 1808 19/4 FINNS MÅLAT PÅ LADANS VÄGG fasad
 taktäckn.

Hus nr	Husets funktion	Grund mtr	Bygg mtr	Fasad mtr	Färg	Tak-täckn.	Byggn. år b, l, u	Kommentar
I	BOSTAD	S	T	SLL	FR	2T		
II	LOFTGANGSBOD		T		FR	2T		NYLAGT MEL-LANBJÄLKLAG
III	LADUGÅRD/STIA	Btg	Tg/Rv	Tg/SSP	FR	2T		
IV	LOGE/LADA		T		FR	2T	1808	FALLFÄRDIG TILLBYGGNAD
V	VEDSKJUL		T/Rv	SSP	FR	2T		
VI	GARAGE		Rv	Fjäll	FR	Et		
VII	DASS		Rv	SSP	FR	2T		
VIII								
IX								
X								

Situationsplan

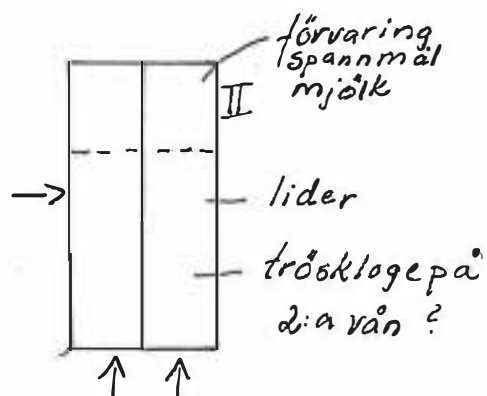
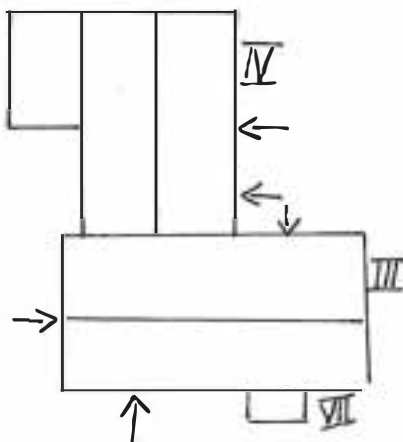
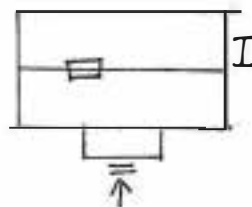
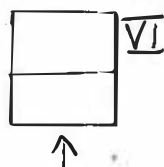

V

Kommun .. FORSHAGA Församling .. N ULLERUD .. Datum .. 1988-06-10

Fastighet .. NORRA MON 2:4/fd Stg 57 Bergvikss 10 .. Film nr ... 308

Gårdsnamn Karta .. 11323

Anl. art. .. BOSTAD Sign. .. FM

Uppgiftslämnare .. GUN. NILSSON Åtgärder erfordras

Anteckningar .. EV. BYGGT AV BYGGM. OLLE. OLSSON stomme

..... KYRKANS TOMT. ARRENDE. NR II VIKTOR OTTOSSONS. fasad

..... SKOMAKERI taktäckn.

Hus nr	Husets funktion	Grund mtr	Bygg mtr	Fasad mtr	Färg	Tak-täckn.	Byggn. år b, l, u	Kommentar
I	BOSTAD	S	B	LFS	FR	BT	1930-tal	
II	UTHUS	S	Rv	SLL	FR	BT	1930-tal	FD SKOMAKERI
III	VEDBOD	S	Rv	SSP	FR	Papp	1930-tal	
IV	UTHUS		Rv	SLL	FR	Papp	1930-tal	
V								
VI								
VII								
VIII								
IX								
X								

Situationsplan

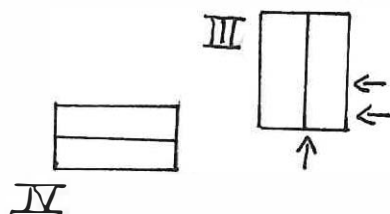
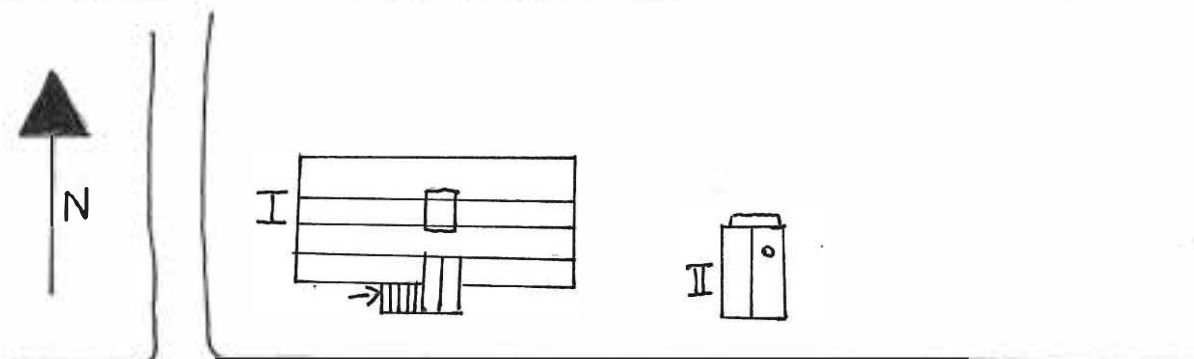

Kommun FORSHAGA..... Församling N.ULLERUD. Datum 1988-06-17.....
 Fastighet NORRA MON 2:6/fd Stg 669A..... Film nr 320.....
 Gårdsnamn SMÄRISBOSTÄLLET..... Karta 11323.....
 Anl. art. URSPR KNEKTBOSTÄLLE UNDER SMÄRIS..... Sign. MO.....
 Uppgiftslämnare ALFRED NORDLANDER..... Åtgärder erfordras
 Anteckningar FD SKOGSARBETARTORP. A.N FRIKÖPTE stomme.....
 STÄLLET FRÅN MÖLNBACKA-TRYSIL VID PENSIONERING fasad.....
 taktäckn.

Hus nr	Husets funktion	Grund mtr	Bygg mtr	Fasad mtr	Färg	Tak-täckn.	Byggn. år b, l, u	Kommentar
I	BOSTAD	S	T	SLL	RP	P	u 1800-tal BÖRJAN	
II	LADUGÅRD/ LOGE	S	Rv	SSP	FR	2T		
III	JORDKÄLLARE		Sten	SSP/ Gräs		1T		
IV	UTHUS	S	Rv	SLL	RP	2T		UPPF SOM BOS NÄR DET STORA RENOVERADES
V	OLJEBEHÅLLARE							
VI								
VII								
VIII								
IX								
X								

Situationsplan

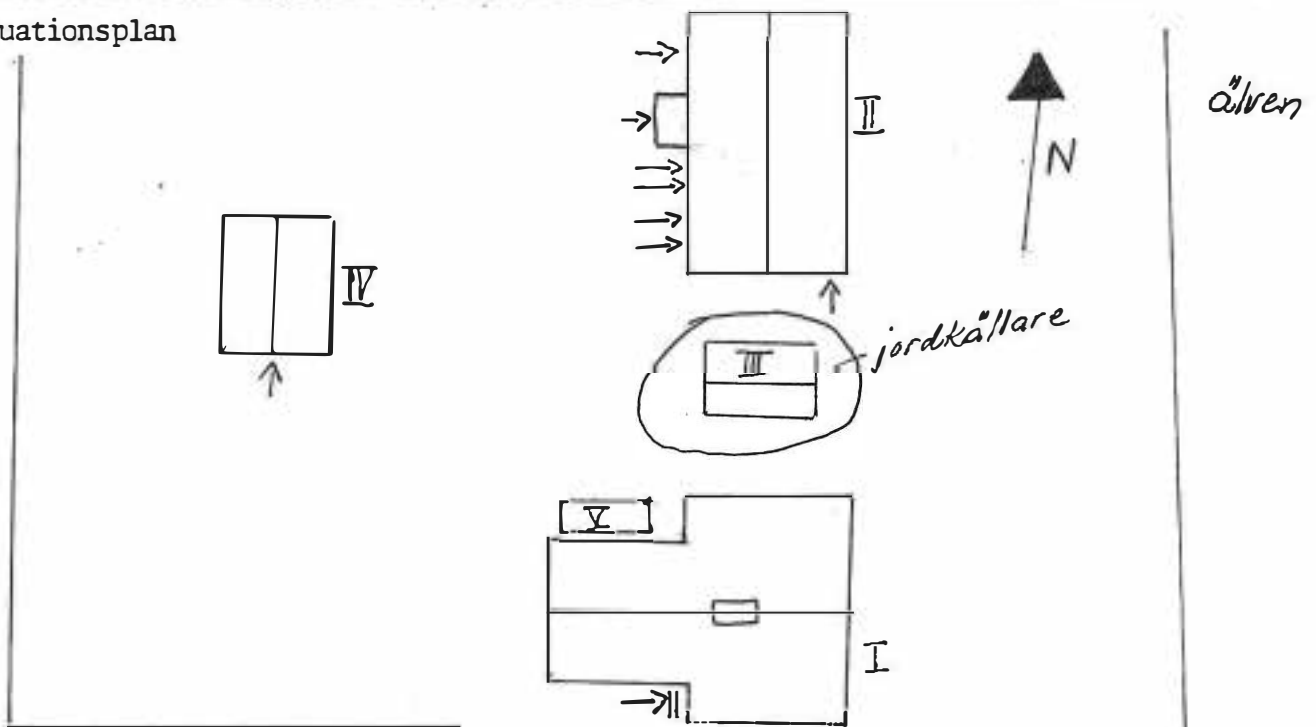

Kommun FORSHAGA Församling N ULLERUD Datum 1988-06-17
 Fastighet NORRA MON 6:1/fd Stg Älvdalsvägen 87 Film nr 319
 Gårdsnamn Karta 11323
 Anl. art. BOSTADSHUS Sign. MO
 Uppgiftslämnare Åtgärder erfordras
 Anteckningar FINA FUNKISDETALJER - TRAPPOR - BAL- stomme
 KONG - BURSPRÄK fasad
 taktäckn.

Hus nr	Husets funktion	Grund mtr	Bygg mtr	Fasad mtr	Färg	Tak-täckn.	Byggn. år b, l, u	Kommentar
I	BOSTAD	Btg	Rv	Sprit	V	1T	1940-tal	
II	GARAGE	Btg	Btg		Grå	Btg		UTEPLATS OVANPÅ
III								
IV								
V								
VI								
VII								
VIII								
IX								
X								

Situationsplan

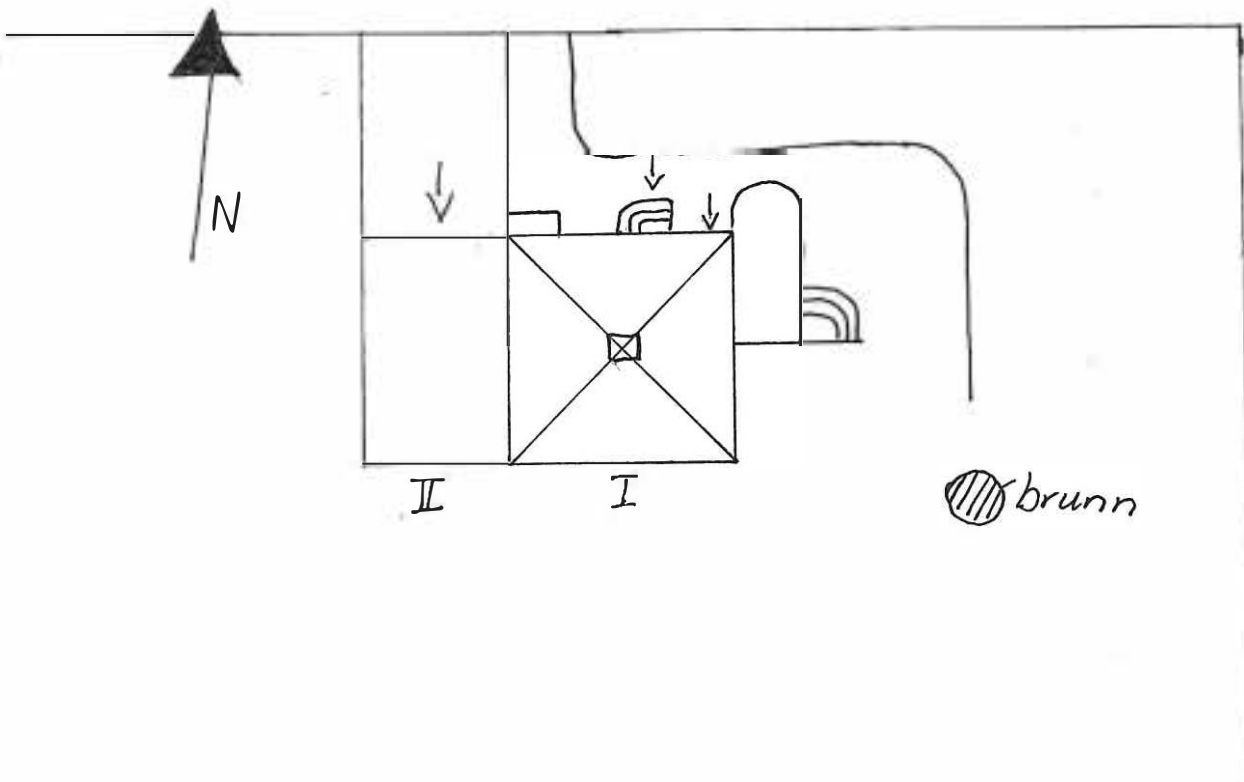

Kommun FORSHAGA Församling N ULLERUD Datum 1988-06-17

Fastighet NORRA MON 6:8/fd Stg 5 Baggetorpsv. 22 Film nr ..319.....

Gårdsnamn Karta ..11323.....

Anl. art. BOSTADSHUS Sign. ..MQ.....

Uppgiftslämnare Åtgärder erfordras

Anteckningar PUTSEN DÄLIG - UNDER KAN MAN EV SE stenene
 fasad
 taktäckn.

PANEL

Hus nr	Husets funktion	Grund mtr	Bygg mtr	Fasad mtr	Färg	Taktäckn.	Byggn. år b, l, u	Kommentar
I	BOSTAD	Btg	B	Sprit	V	2T	b 1920-30t	TAKPANNOR DÄLIGA
II	UTHUS	Btg	Rv	SLL	FR	P	b 1920-30t	
III	GARAGETILLB	Btg	Rv	LFS	FR	P	1940-50t	
IV								
V								
VI								
VII								
VIII								
IX								
X								

Situationsplan

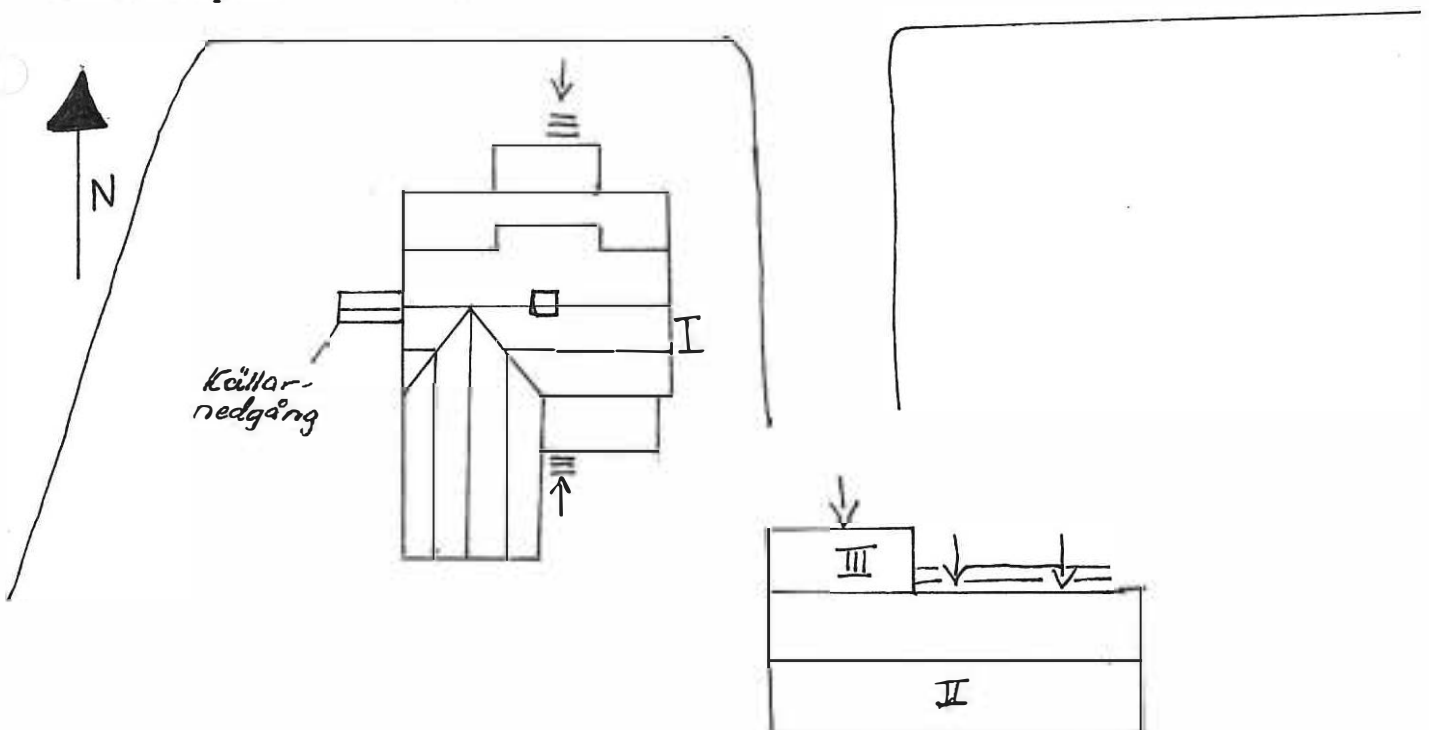

Kommun FORSHAGA Församling N ULLERUD Datum 1988-06-17
 Fastighet NORRA MON 8:1 8:2 8:3 8:8/fd Stg 23 24 25 26 319-320 Älvdalsv 79
 Gårdsnamn DEJE HANDELSTRÄDGÅRD Film nr
 Anl. art. BOSTADSHUS OCH HANDELSTRÄDGÅRD Karta 11323
 Uppgiftslämnare HELMER HÖGBERG Sign. MO
 Anteckningar HANDELSTRÄDGÅRD I 55 år. HELMER Åtgärder erfordras
 HÖGBERG ÖVERTOG EFTER SIN FAR stornene
 fasad
 taktäckn.

Hus nr	Husets funktion	Grund mtr	Bygg mtr	Fasad mtr	Färg	Tak-täckn.	Byggn. år b, l, u	Kommentar
I	BOSTAD	Btg	Rv	Sprit	V	2T	u 1933	
II	VÄXTHUS 4 ST		Trä	Glas			u 1933	
III	ARBETS- RUM	Btg	Rv/ Btg	SLL/ Slät	G	P	u 1933	
IV	PANNCENTRAL F. UPPVÄRMN AV VÄXTHUS.							
V								
VI								
VII								
VIII								
IX								
X								

Situationsplan

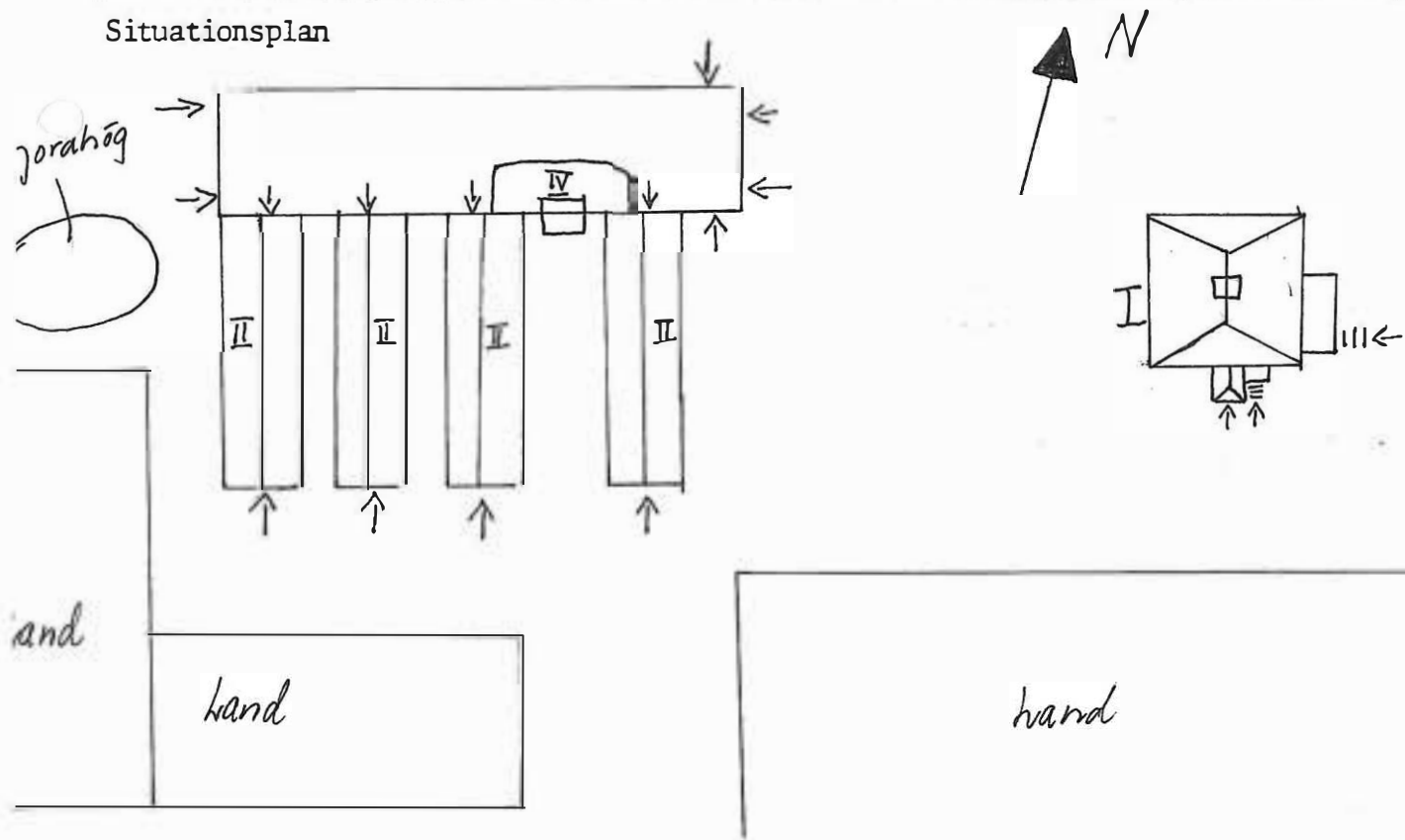

Kommun FORSHAGA Församling N ULLERUD Datum 1988-06-16

Fastighet NORRA MON 10:3/fd Stg 738 Riksv 62 67-69 Film nr 317

Gårdsnamn DEJE BIL- OCH MOTORVERKSTAD Karta 11323

Anl. art. VERKSTAD KONTOR ÅKERI Sign. MO

Uppgiftslämnare ULLA-BRITT OHLSSON Åtgärder erfordras

Anteckningar FD VÄGFÖRVALTNINGENS VERKSTAD stomme
 SEDAN 1974-75 NUVARANDE VERKSTAD fasad
 taktäckn.

Hus nr	Husets funktion	Grund mtr	Bygg mtr	Fasad mtr	Färg	Tak-täckn.	Byggn. år b, l, u	Kommentar
I	VERKSTAD/ KONTOR	Btg	KS	Sprit Tg	G	P	1920-t ²	PALLINS ÅKERI ÄGARE
II	GARAGE SKJUL		P	P	X	P		
III								
IV								
V								
VI								
VII								
VIII								
IX								
X								

Situationsplan



○ — Gama bensinpumpar

Rv. 62

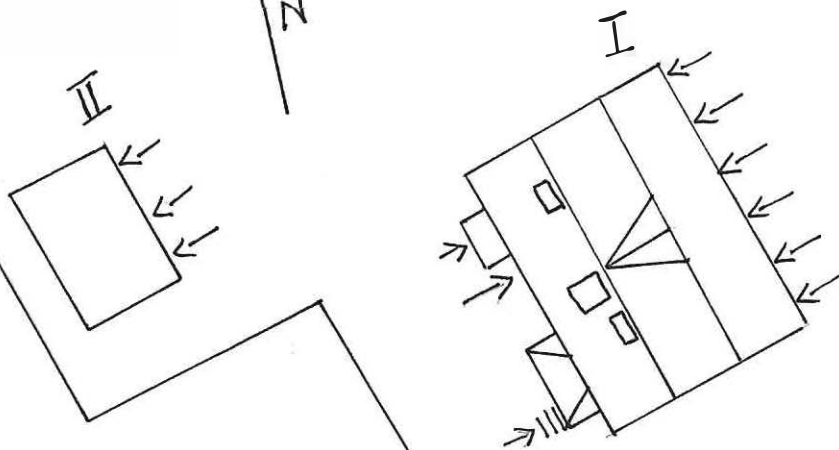

Kommun FORSHAGA Församling N ULLERUD Datum 1988-06-16
 Fastighet NORRA MON 12:2/fd Stg 47+48 Myrmansv 7 Film nr 317
 Gårdsnamn Karta 11323
 Anl. art. BOSTADSHUS Sign. MO
 Uppgiftslämnare ULLA-BRITT DAHLIN Åtgärder erfordras
 Anteckningar SLP INNAN SPRITPUTSEN. TRÄVERANDA stomme
 INNAN GJUTJÄRN fasad
 taktäckn.

Hus nr	Husets funktion	Grund mtr	Bygg mtr	Fasad mtr	Färg	Tak-täckn.	Byggn. år b, l, u	Kommentar
I	BOSTAD	S	Rv	Sprit	V	BT	1929	GRÅTT FRÅN BÖRJAN
II	UTHUS	S	Rv	SSP	VO	BT	1929	
III								
IV								
V								
VI								
VII								
VIII								
IX								
X								

Situationsplan

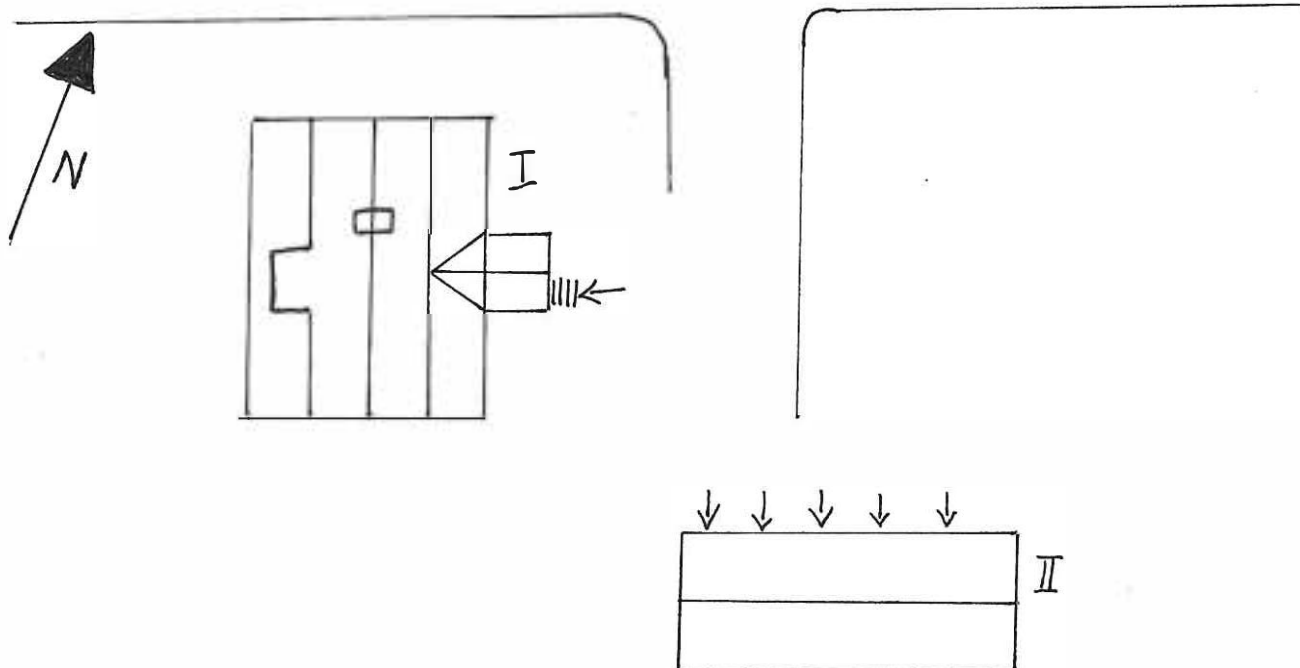

Kommun FORSHAGA Församling N ULLERUD Datum 1988-06-16

Fastighet NORRA MON 13:9/fd Stg 75 Krok 10 Film nr 317

Gårdsnamn Karta 11323

Anl. art. BOSTADSHUS Sign. MO

Uppgiftslämnare HENRY ANDERSSON Åtgärder erfordras

Anteckningar SKAGERSVIK BYGGDE HUSET AV "NORR-
LANDSFURA" stomme
fasad
taktäckn.

Hus nr	Husets funktion	Grund mtr	Bygg mtr	Fasad mtr	Färg	Tak-täckn.	Byggn. år b, l, u	Kommentar
I	BOSTAD	Btg	B	Rapp	Grå	2T	1938	BRÄDFORDRAT TILLS 1950-talet
II								
III								
IV								
V								
VI								
VII								
VIII								
IX								
X								

Situationsplan



garage →

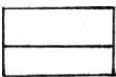
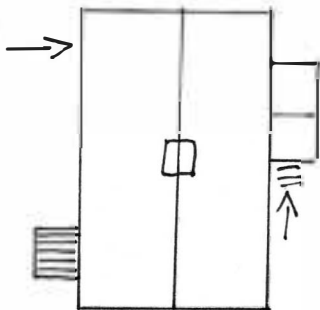



Kommun FORSHAGA Församling N. ULLERUD Datum 1988-06-16.....

Fastighet NORRA MON 15:5/fd Stg 77 Näckrosv 11 Film nr 317.....

Gårdsnamn Karta 11323.....

Anl. art. BOSTADSHUS Sign. MO.....

Uppgiftslämnare Åtgärder erfordras

Anteckningar BRUNA FÖNSTEROMFATTNINGAR stomme
 fasad
 taktäckn.

Hus nr	Husets funktion	Grund mtr	Bygg mtr	Fasad mtr	Färg	Tak-täckn.	Byggn. år b, l, u	Kommentar
I	BOSTAD	Btg	B	SLL	VO	BT	1920-tal	FINA LUNETTFÖNST
II	UTHUS		Rv	SSP	X	P	1920-tal	FALLFÄRDIGT
III								
IV								
V								
VI								
VII								
VIII								
IX								
X								

Situationsplan

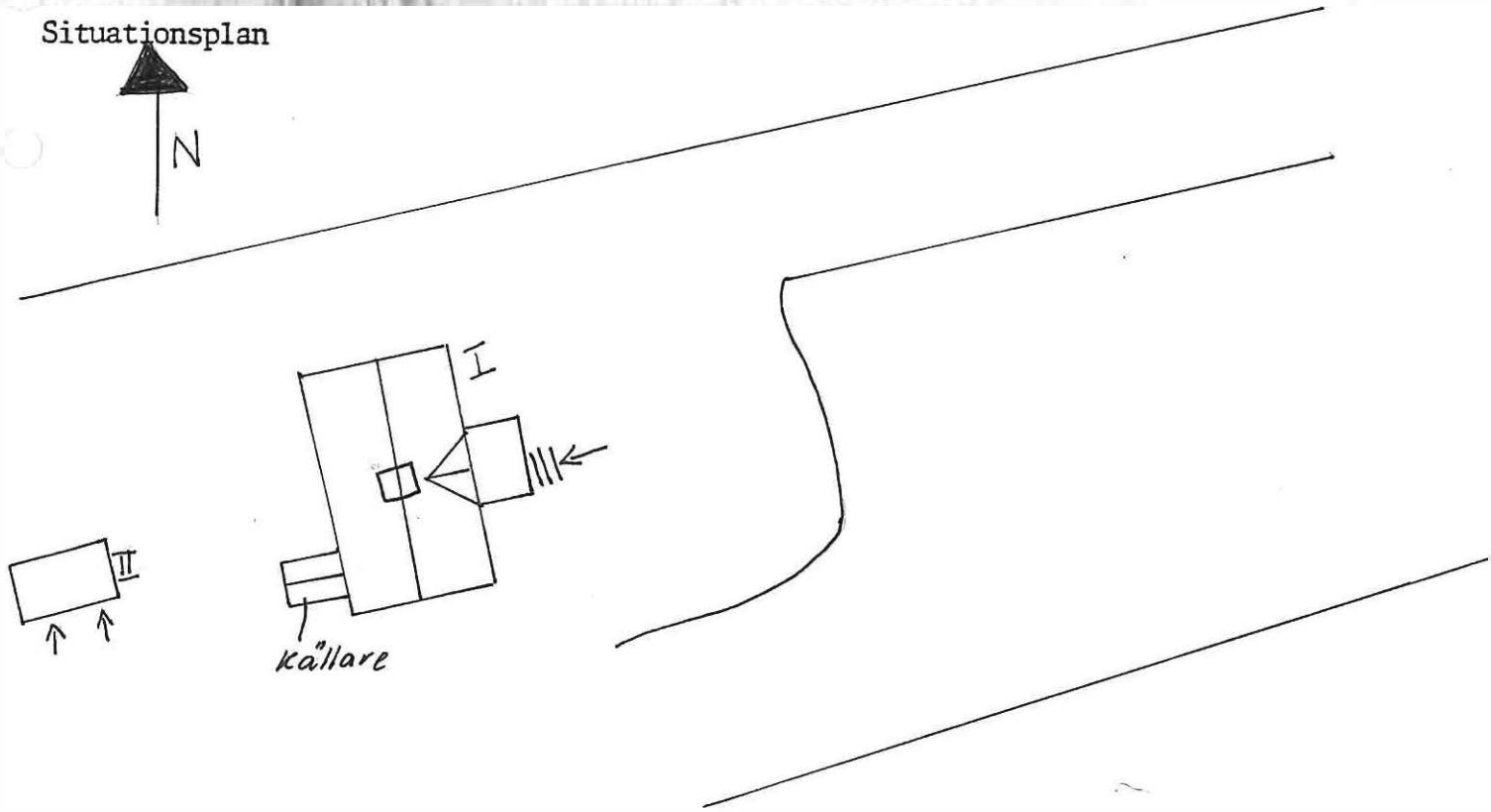



Kommun FORSHAGA Församling N ULLERUD Datum 1988-06-16

Fastighet NORRA MON 16:1/fd Stg 63 Näckrosv 22 Film nr 317

Gårdsnamn Karta 11323

Anl. art. BOSTADSHUS Sign. MO

Uppgiftslämnare RITA NYMAN Åtgärder erfordras

Anteckningar FD TVÄFAMILJSHUS stomme

..... fasad

..... taktäckn.

Hus nr	Husets funktion	Grund mtr	Bygg mtr	Fasad mtr	Färg	Tak-täckn.	Byggn. år b, l, u	Kommentar
I	BOSTAD	S	B	SLL	G	P	1934	STUGFÄRG
II	GARAGE/UTHUS	Btg	Rv	SLP	FR	P	1934	
III	GÄSTSTUGA	Stolp	Rv	LSP	X	Papp	1988	
IV	LEKSTUGA		Rv	SLL	FR	P		
V								
VI								
VII								
VIII								
IX								
X								

Situationsplan

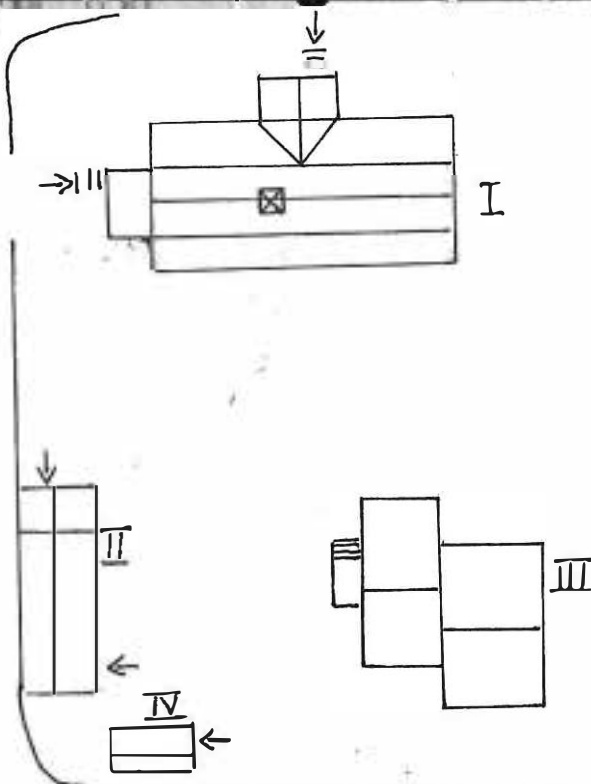

Kommun FORSHAGA Församling N ULLERUD Datum 1988-06-15

Fastighet NORRA MON 17:4/fd Stg 100 Lyckanv 5 Film nr 316

Gårdsnamn Karta 11323

Anl. art. BOSTADSHUS Sign. FM

Uppgiftslämnare ÄGARNA Åtgärder erfordras

Anteckningar TILLBYGGT 1919 OCH 1940 ca stomme
 TILLHÖRDE FÖRR BRUKET fasad
 taktäckn.

Hus nr	Husets funktion	Grund mtr	Bygg mtr	Fasad mtr	Färg	Tak-täckn.	Byggn. år b, l, u	Kommentar
I	BOSTAD	S/ Btg	T/B	LFS	FR	2T	1880- talets sl	
II	UTHUS	S/ Btg	Rv	SSP/ LFS	FR	2T	1940-tal	FD HÖNSHUS TVÄTTSTUGA
III	LEKSTUGA	S	Rv	StockP	FR	Papp	1970-tal	
IV	JORDKÄLLARE	S	Jord					
V								
VI								
VII								
VIII								
IX								
X								

Situationsplan

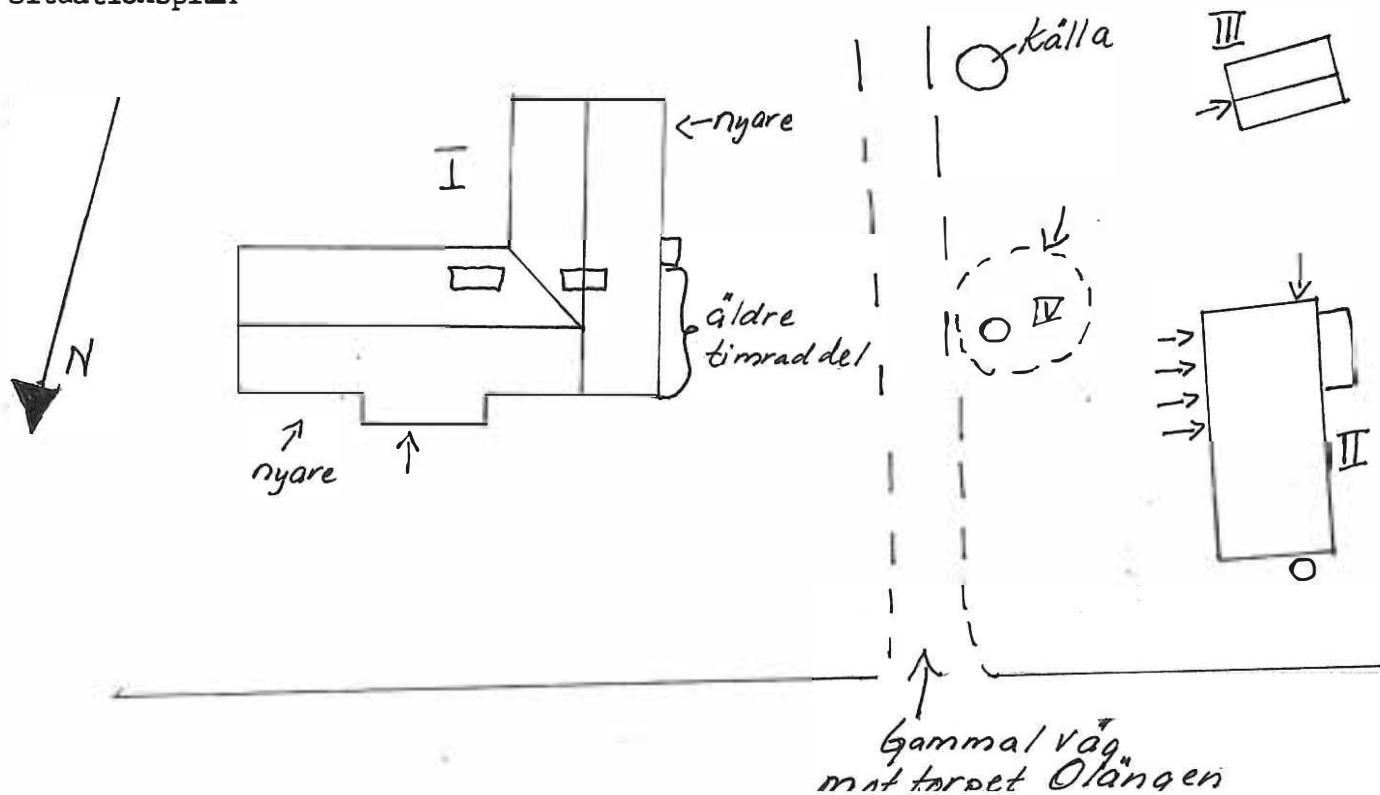

Kommun .. FORSHAGA Församling .. N ULLERUD .. Datum .. 1988-06-15 ..
 Fastighet .. NORRA MON 18:5/fd Stg 114 Smårisv 5 .. Film nr .. 316 ..
 Gårdsnamn Karta .. 11323 ..
 Anl. art. BOSTAD Sign. FM ..
 Uppgiftslämnare .. ALLAN FORNELL Åtgärder erfordras
 Anteckningar stomme
 fasad
 taktäckn.

Hus nr	Husets funktion	Grund mtr	Bygg mtr	Fasad mtr	Färg	Tak-täckn.	Byggn. år b, l, u	Kommentar
I	BOSTAD	Btg	Rv	Tg	G	BT	u 1953	
II								
III								
IV								
V								
VI								
VII								
VIII								
IX								
X								

Situationsplan

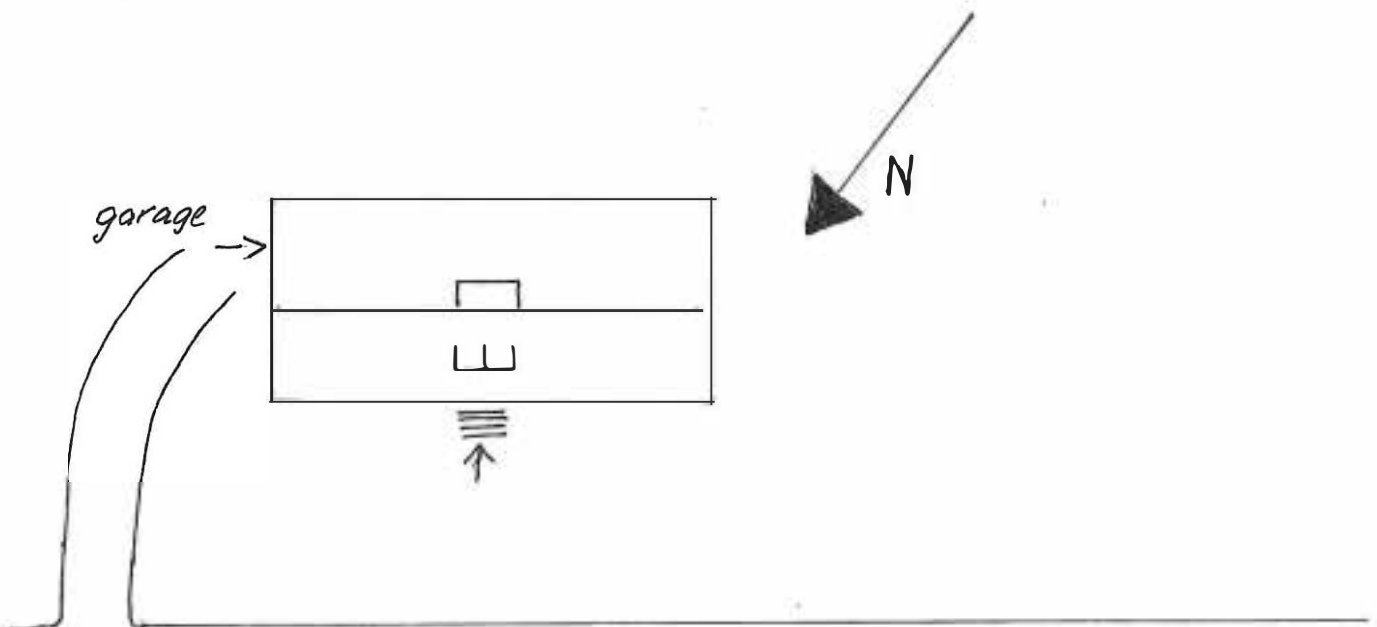

Kommun FORSHAGA Församling N ULLERUD Datum 1988-06-15
 Fastighet NORRA MON 26:1/fd Stg 88 Smårisv 25 Film nr 315
 Gårdsnamn Karta 11323
 Anl. art. BOSTAD Sign. FM
 Uppgiftslämnare Åtgärder erfordras
 Anteckningar stomme
 fasad
 taktäckn.

Hus nr	Husets funktion	Grund mtr	Bygg mtr	Fasad mtr	Färg	Tak-täckn.	Byggn. år b, l, u	Kommentar
I	BOSTAD	Btg	KS	Tg	R	2T	1960-tal	MÖNSTRAT FASADTEGEL
II	UTHUS		Rv	SSP	FR	P	1960-tal	
III								
IV								
V								
VI								
VII								
VIII								
IX								
X								

Situationsplan

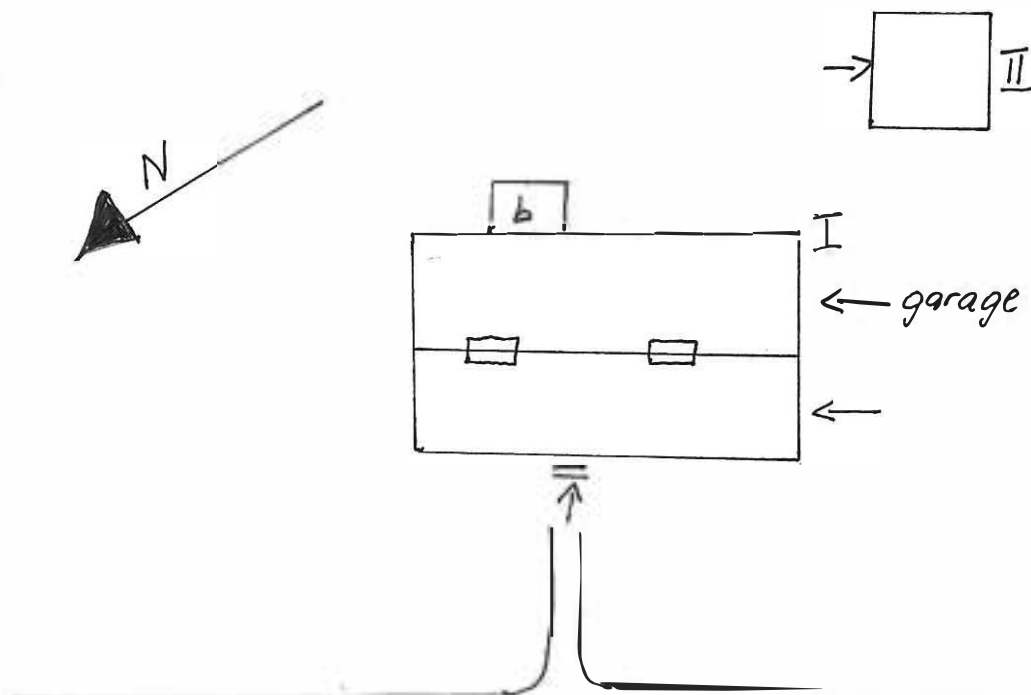

Kommun ... FORSHAGA Församling ... N.ULLERUD Datum ... 870708
 Fastighet ... NYBACKA 1:13 Film nr ... 114
 Gårdsnamn Karta ... 11D 1d
 Anl. art. Sign. ... EL
 Uppgiftslämnare Åtgärder erfordras
 Anteckningar stomme
 fasad
 taktäckn.

Hus nr	Husets funktion	Grund mtr	Stomme	Fasad mtr	Färg	Taktäckn.	Byggn. år b, l, u	Kommentar
I	BOSTAD	S	T	SLP	FR	2T		
II	BOSTAD	S	T	SLP	FR	2T		
III	F.D. LADUGÅRD	S	Tg	—	V	Pl		
IV								
V								
VI								
VII								
VIII								
IX								
X								

Situationsplan



II

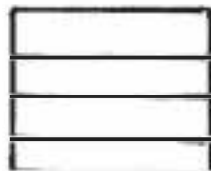

I

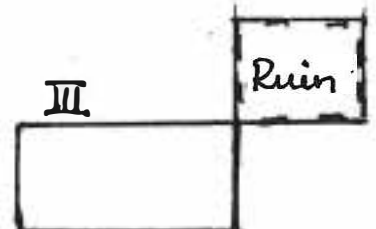

III

Ruin

Kommun .. FORSHAGA Församling N.ULLERUD... Datum .. 8.7.07.....
 Fastighet .. PELLTORP... 2:1... Film nr .. 112
 Gårdsnamn .. BERGET Karta .. 11D 2d
 Anl. art. TORP Sign. EL.....
 Uppgiftslämnare .. HILDING JOHANSSON Atgärder erfordras
 Anteckningar stomme
 fasad
 tektäckn.

Hus nr	Husets funktion	Grund mtr	Stomme	Fasad mtr	Färg	Taktäckn.	Byggn. år b, l, u	Kommentar
I	BOSTAD	S	T	SLP	FR	Pl	1901	FLYTTAD HIT. TILLBYGGT 1952.
II	LILLSTUGA	S	RV	SLB	FR	Pl	nyare	
III	STALL	S	T	SLP	FR	2T	ca. 1900	
IV	UTHUS	S	T	SLP	FR	2T	ca. 1900	
V	HÖNSHUS	-	RV	LFS	FR	Pl		
VI								
VII								
VIII								
IX								
X								

Situationsplan

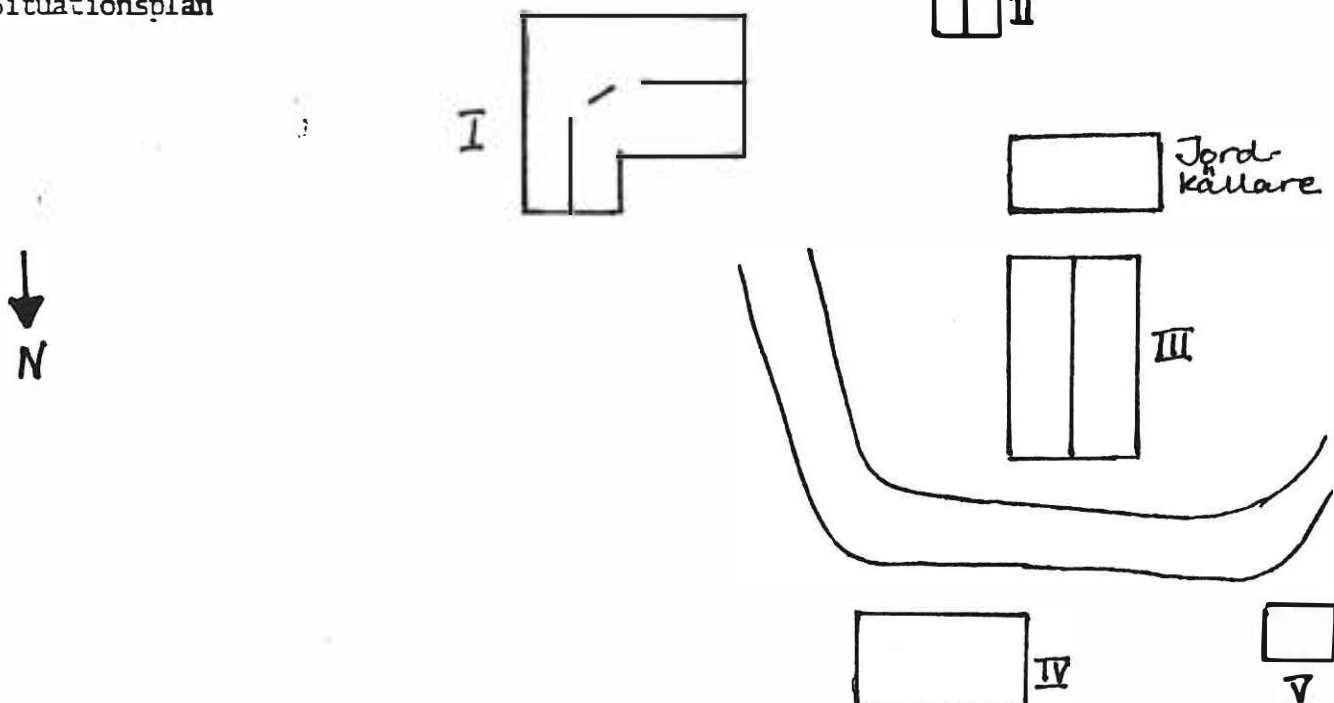

Kommun ... FORSHAGA Församling N.ULLERUP... Datum .870630.....
 Fastighet ... PERSTORP... 1:4... Film nr ..29.....
 Gårdsnamn Karta .11D.3e.....
 Anl. art. ... F.D. BONDGÅRD Sign.BB.....
 Uppgiftslämnare Åtgärder erfordras
 Anteckningar stomme
 fasad
 taktäckn.

Hus nr	Husets funktion	Grund mtr	Stomme	Fasad mtr	Färg	Taktäckn.	Byggn. år b, l, u	Kommentar
I	BONINGSHUS	S	T	SLP	FR	P	b 1800-tal	1. 1800 t. byggn kåbyggst ca 1850
II	STALL/MAGASIN	S	T	LSP	FR	P		
III	LADUGÅRD	S	S/T	—	FR	P		
IV	KÄLLARE	S	T	S/SLP	FR	P		
V								
VI								
VII								
VIII								
IX								
X								

Situationsplan

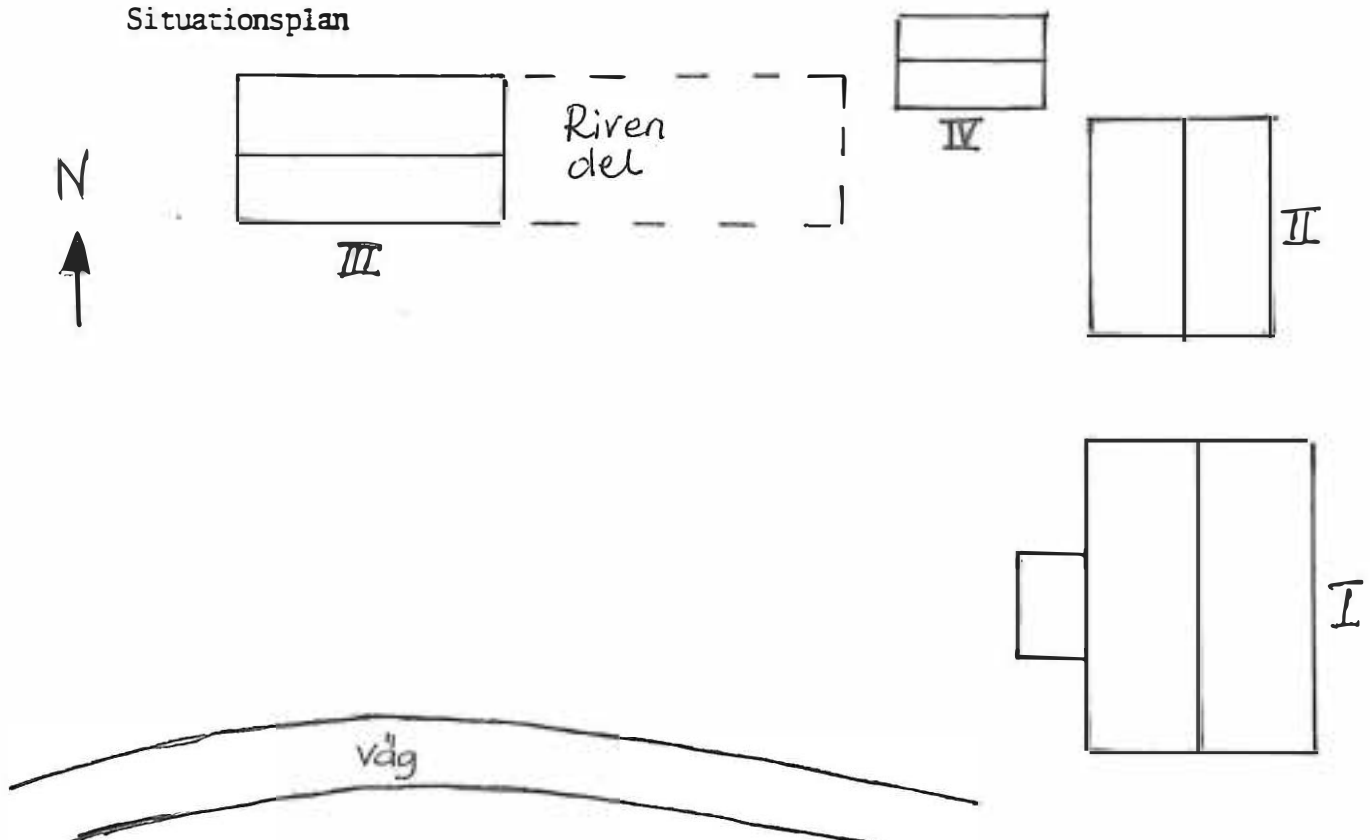

Kommun .. FORSHAGA Församling .. N.ULLERUD Datum

Fastighet .. PERSTORP 1:10 Film nr

Gårdsnamn .. se MÖLNBACKA 1:1, STÄVLINGSTORP 1:1 Karta

Anl. art. Sign.

Uppgiftslämnare Åtgärder erfordras

Anteckningar stomme
 fasad
 taktäckn.

Hus nr	Husets funktion	Grund mtr	Bygg mtr	Fasad mtr	Färg	Tak-täckn.	Byggn. år b, l, u	Kommentar
I								
II								
III								
IV								
V								
VI								
VII								
VIII								
IX								
X								

Situationsplan



Kommun .. FORSHAGA Församling N.ULLERUD... Datum 870707.....
 Fastighet ... RISÄTTER... 1:9... Film nr ... 112.....
 Gårdsnamn ... JERIKO..... Karta ... 11D 1d.....
 Anl. art. ... F.D. BONDGÅRD..... Sign. ... EL.....
 Uppgiftslämnare Åtgärder erfordras
 Anteckningar stomme
 fasad
 taktäckn.

Hus nr	Husets funktion	Grund mtr	Stomme	Fasad mtr	Färg	Taktäckn.	Byggn. år b, l, u	Kommentar
I	BOSTAD	S	T	SLP	FR	2T	l. c:a 1880	
II	BRYGGHUS	S	T	SLP	FR	P1		
III	STALL/LOGE	S	Rv	SSP	FR	P1		
IV	LADA/LIDER	S	Rv	SSP	FR	P1		
V	HÖNSHUS	S	Rv	SSP	FR	Et		
VI								
VII								
VIII								
IX								
X								

Situationsplan



III

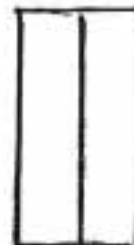

IV

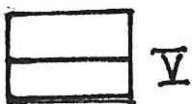

V

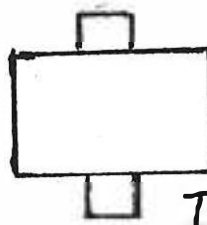

I



II

Kommun FORSHAGA Församling N ULLERUD Datum 1988-06-23.....
 Fastighet RISÄTTER 5:1 5:18/fd Stg 613 624 613c Film nr 334.....
 Gårdsnamn RISÄTER Karta 11323+11324.....
 Anl. art. FD BRUKSARBETARBOST Sign. MO.....
 Uppgiftslämnare SONDELL - ANDERSSON Åtgärder erfordras.....
 Anteckningar PLANLADES OMKR 1913. 1913-14 AN- stomme
 LADES KRAFTPAPPERSBRUKET fasad
 taktäckn.

Hus nr	Husets funktion	Grund mtr	Bygg mtr	Fasad mtr	Färg	Tak-täckn.	Byggn. år b, l, u	Kommentar
I	BOSTADSHUS	S	B	SLL/ LFS	FR	2T	1 ca 1913-14	1 RUM O KÖK 2 RIVNA. 4 LGH 1 BRUNNET
II	BOSTADSHUS	Btg	B	SLP	FR	2T	"	4 LGH
III	BOSTADSHUS	S	T?	SLL	FR	P	"	
IV	TVÄTTSTUGA	Btg	P	SLP	FR	2T	"	
V	UTHUS	S	Rv	LFS	FR	2T	"	
VI	GARAGE		Rv	Fäll	FR	P		CAR-PORT-TYP
VII	GARAGE		Rv	SLL	FR	P		
VIII	SMÅHUS *							
IX	JORDKÄLLARE							
X								

Situationsplan

SE SÄRSK BLAD

* SVARTBYGGEN SOM BRUKSARB SOVA ORDENTLIGT. DIVERSE FALLNA.

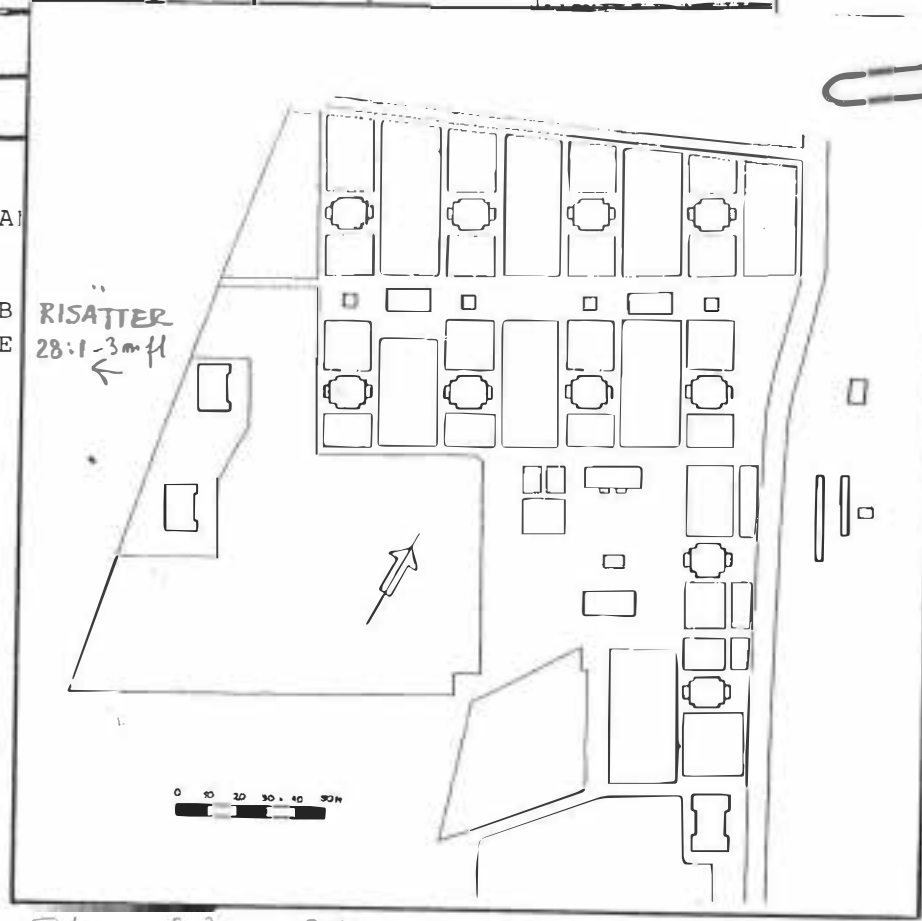

Plan från 1913.

Kommun FORSHAGA Församling N ULLERUD Datum 1988-06-23

Fastighet RISÄTTER 5:1 5:18/fd Stg 613 624 613c Film nr 334

Gårdsnamn RISÄTER Karta 11323+11324

Anl. art. FD BRUKSARBETARBOST Sign. MQ

Uppgiftslämnare SONDELL - ANDERSSON Åtgärder erfordras

Anteckningar PLANLADES OMKR 1913. 1913-14 AN- stomme

LADES KRAFTPAPPERSBRUKET fasad

..... taktäckn.

Hus nr	Husets funktion	Grund mtr	Bygg mtr	Fasad mtr	Färg	Tak-täckn.	Byggn. år b, l, u	Kommentar
I	BOSTADSHUS	S	B	SLL/ LFS	FR	2T	1 ca 1913-14	1RUM O KÖK 2 RIVNA. 4LGH 1 BRUNNET
II	BOSTADSHUS	Btg	B	SLP	FR	2T	"	4 LGH
III	BOSTADSHUS	S	T!	SLL	FR	P	"	
IV	TVÄTTSTUGA	Btg	P	SLP	FR	2T	"	
V	UTHUS	S	Rv	LFS	FR	2T	"	
VI	GARAGE		Rv	Fäll	FR	P		CAR-PORT-TYP
VII	GARAGE		Rv	SLL	FR	P		
VIII	SMAHUS *							
IX	JORDKÄLLARE							
X								

Situationsplan

SE SÄRSK BLAD!

* SVARTRYGGEN SOM BRUKSARBETARNA BYGGDE FÖR ATT KUNNA SOVA ORDENTLIGT. DIVERSE UTFÖRANDE - SAMTLIGA FÖRFALLNA.



X

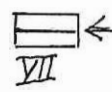
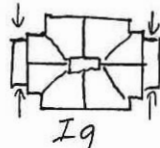
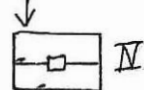
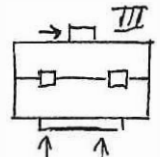
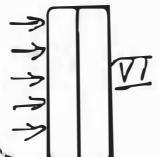
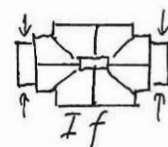
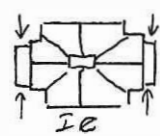
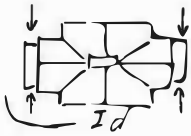
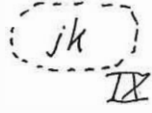
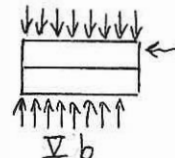
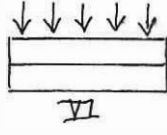
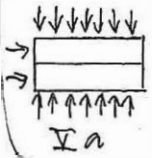
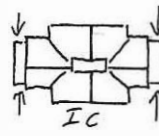
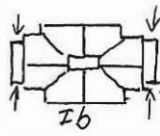
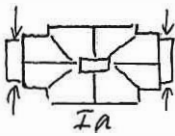

Y

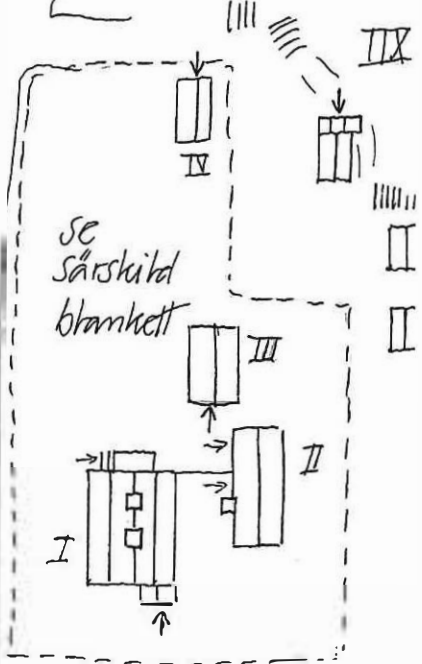

Där Älvängarna nu ligger fanns förr långa svinhusstänger.

Riksväg 62

RISÄTTER 28:1-3 m fl

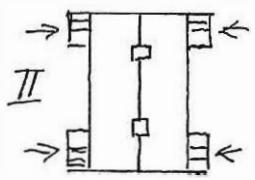

X plats för rivna hus
Y plats för hus brunnet på 1920-t.

BETR RISÄTTER 5:3 SE EFTER 5:7



Kommun FORSHAGA Församling N ULLERUD Datum 1988-06-23
 Fastighet RISÄTTER 5:5/fd Stg 598 Bygatan 17 Film nr 330
 Gårdsnamn Karta 11323
 Anl. art. JORDBRUKSFÄSTIGHET Sign. FM
 Uppgiftslämnare Åtgärder erfordras
 Anteckningar stomme
 fasad
 taktäckn.

Hus nr	Husets funktion	Grund mtr	Bygg mtr	Fasad mtr	Färg	Tak-täckn.	Byggn. år b, l, u	Kommentar
I	BOSTAD	S	T	SLP	RO	Sk	u 1867	SE HUGGEN STEN X
II	LILLSTUGA	S	T/Tg	SLP	FR	P	b 1800-t	TEGEL I GÅVELRÖSTET
III	UTHUS	S	T		FR	2T	b 1800-t	EV ÄLDRE
IV	LOGE/UTHUS	S/Tg	Rv/Tg	SSP	FR	P	b BÖRJ AV 1900-t	
V	UTHUS/GARAGE	S	T/Rv	SSP	FR	2T/P	b 1800-t	TILLBYGGD 1900-t
VI	HÖNSHUS/GARAGE	Tg/KS	Tg/Rv	Tgslätt/SSP	Rv/FR	P	b BÖRJAN AV 1900+50-t	
VII	DASS	KS	Rv	SSP	FR	P	b 1940-50	
VIII	VEDBOD		Rv	SSP	X	P		
IX								
X								

Situationsplan

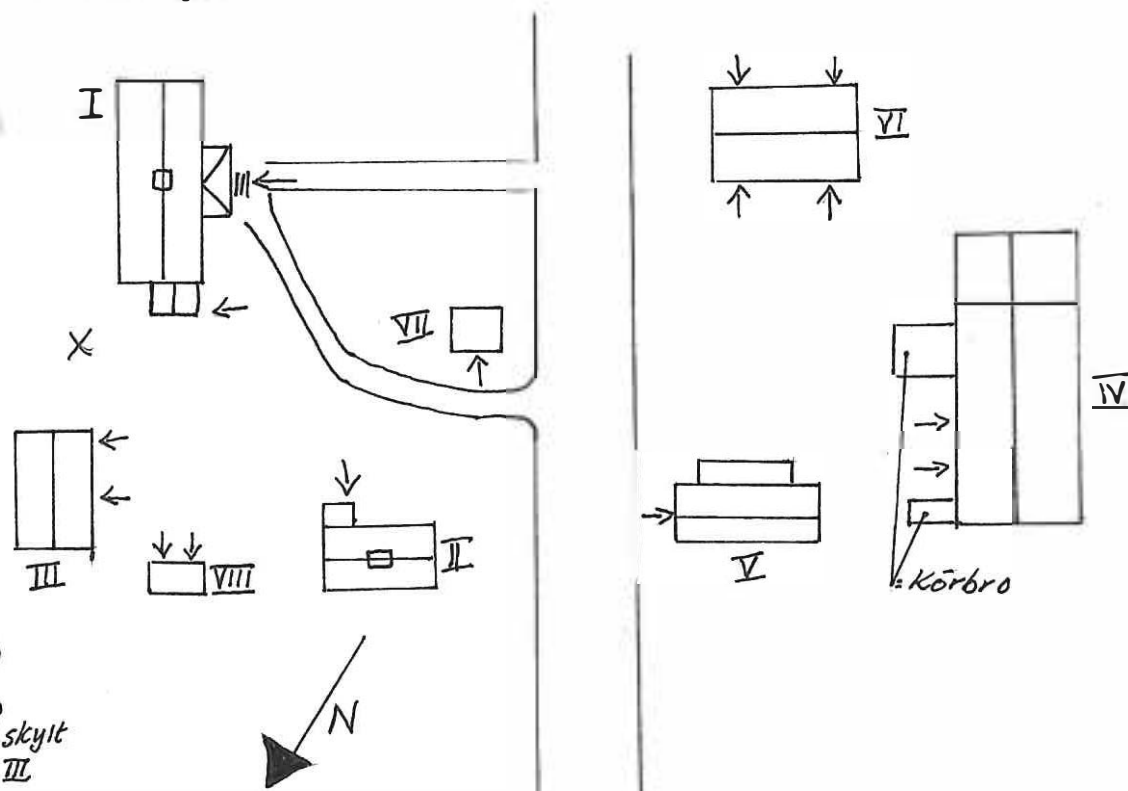

Kommun **FORSHAGA** Församling **N ULLERUD** Datum **1988-06-23**
 Bygatan 21
 Fastighet **RISÄTTER 5:6/fd Stg. 586.595.596.599.600** Film nr **330**
 Gårdsnamn Karta **11323**
 Anl. art. **BONDGÅRD (SPANNMÅL)** Sign. **FM**
 Uppgiftslämnare **INGLIS OCH LENNART PETTERSSON** Åtgärder **erfordras**
 Anteckningar **SLÄKTGÅRD DJURBESÄTTNING TILL** stomme
 1967 fasad
 taktäckn.

Hus nr	Husets funktion	Grund mtr	Bygg mtr	Fasad mtr	Färg	Tak-täckn.	Byggn. år b, l, u	Kommentar
I	BOSTAD	Btg	Rv	Tg	G	2T	u 1965-66	DET RIVNA BOSTADSHUSET VAR B 1810
II	MAGASIN	S	T"	SLP	FR	BT	1800-t:s början	GÅRDENS ÄLDA HUS
III	LOGE	S	T		FR	Et	"	
IV	LADUGÅRD	S	Kubb	SSP	FR	P	b 1800-tal	OBS KUBB
V	GARAGE SPANNMÅLSTORK	S	T/Rv	SSP	FR	P	b 1800-tal	FD STALL
VI	LEKSTUGA		Rv	Fjäll	FR	Papp	b 1950-tal	
VII	LADA/LIDER	S	T/Rv	SSP	FR	2T	b 1800-tal	OBS STG 596 PLAN 2 BYGL3
VIII								
IX								
X								

Situationsplan 1

Situationsplan 2

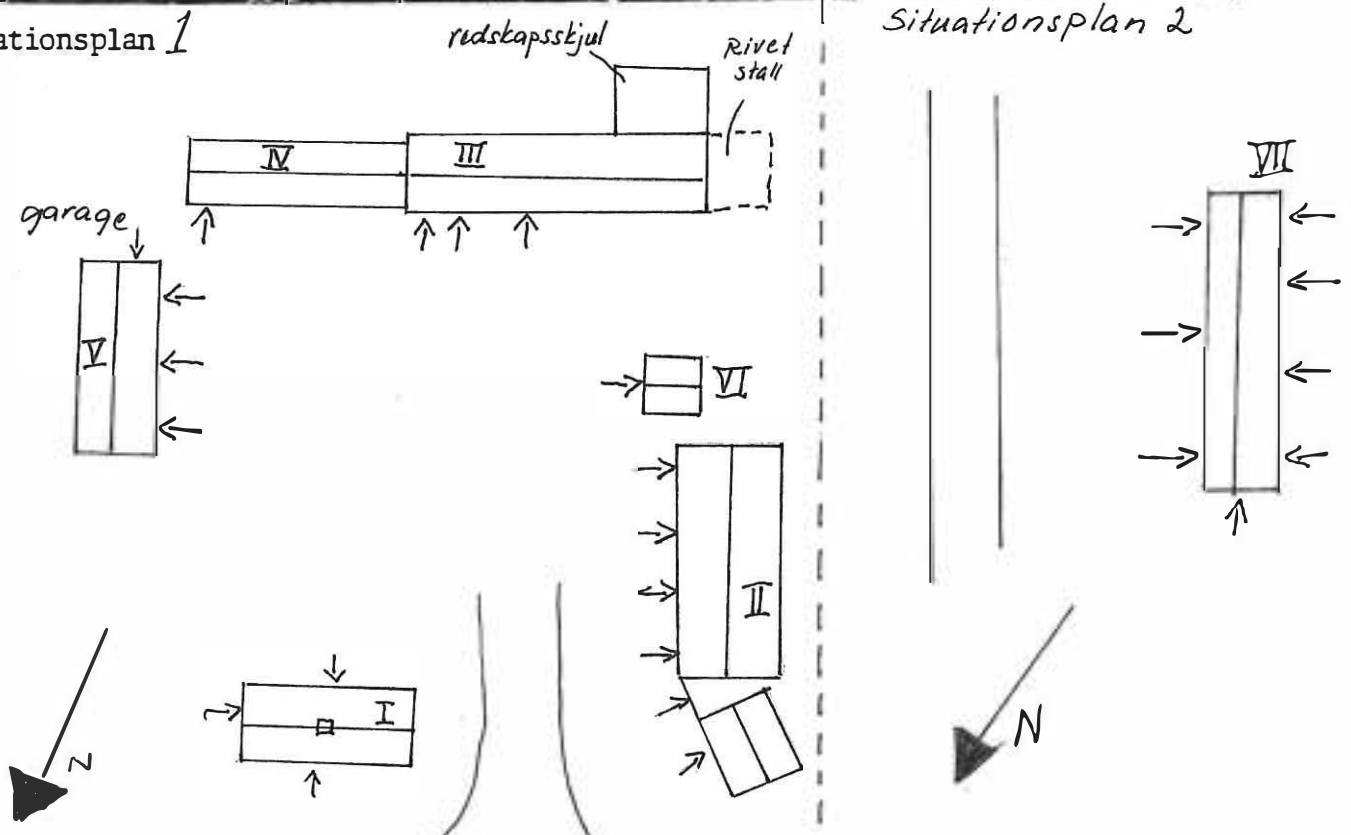

Kommun FORSHAGA Församling N ULLERUD Datum 1988-06-22

Fastighet RISÄTTER 5:7/fd Stg 583 Orrtorpsv Film nr 329-330

Gårdsnamn MYRBACKEN Karta 11323

Anl. art. SOMMARSTUGA FD TORPSTÄLLE? Sign.

Uppgiftslämnare Åtgärder erfordras

Anteckningar FLYTTAT TILL PLATSEN ENLIGT GRANNE stomme
 fasad
 taktäckn.

Hus nr	Husets funktion	Grund mtr	Bygg mtr	Fasad mtr	Färg	Tak-täckn.	Byggn. år b, l, u	Kommentar
I	BOSTAD	S	T	SLP	FR	P	1800-tal mitt	
II	UTHUS		Rv/T	SSP	FR	P	"	
III								
IV								
V								
VI								
VII								
VIII								
IX								
X								

Situationsplan

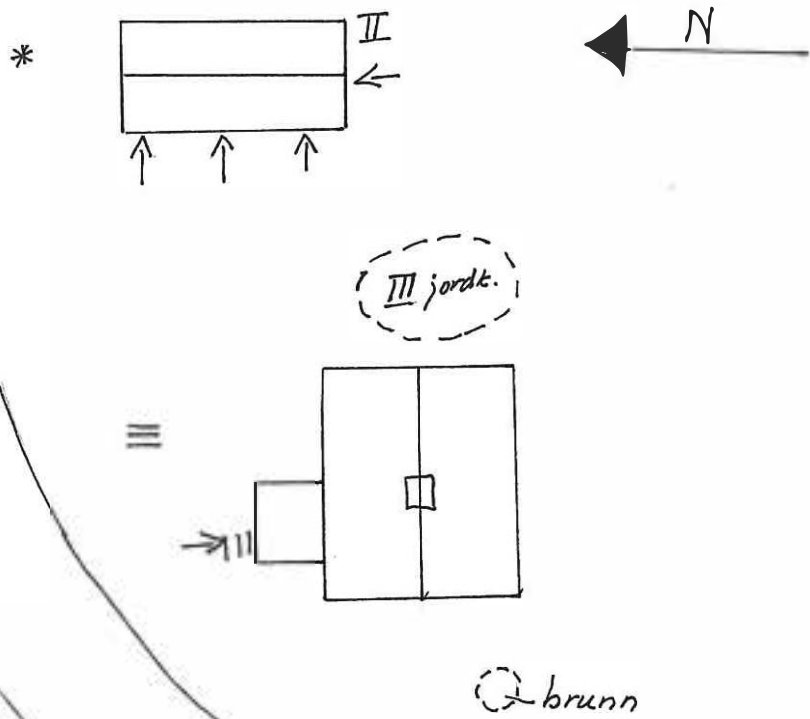

* = Sten märkt
 O.k. OLSSON
 ←←



Kommun FORSHAGA Församling N ULLERUD Datum 1988-06-23

Fastighet RISÄTTER 5:15/fd Stg 601 Bygatan 11 Film nr 330

Gårdsnamn Karta 11323

Anl. art. JORDBRUKSFÄSTIGHET Sign. FM

Uppgiftslämnare Åtgärder erfordras

Anteckningar BRUKAS AV RISÄTTER 5:5/fd Stg 598 stomme
 fasad
 taktäckn.

Hus nr	Husets funktion	Grund mtr	Bygg mtr	Fasad mtr	Färg	Tak-täckn.	Byggn. år b, l, u	Kommentar
I	BOSTAD	S	Tg	Slät	V	BT	b 1890-tal	FÖRFALLET
II	LADUGÅRD/LOGE	S	T/Rv	-/SSP	FR/X	2T/P	b 1800-tal	LAXADE KNÜ- TAR
III								
IV								
V								
VI								
VII								
VIII								
IX								
X								

Situationsplan

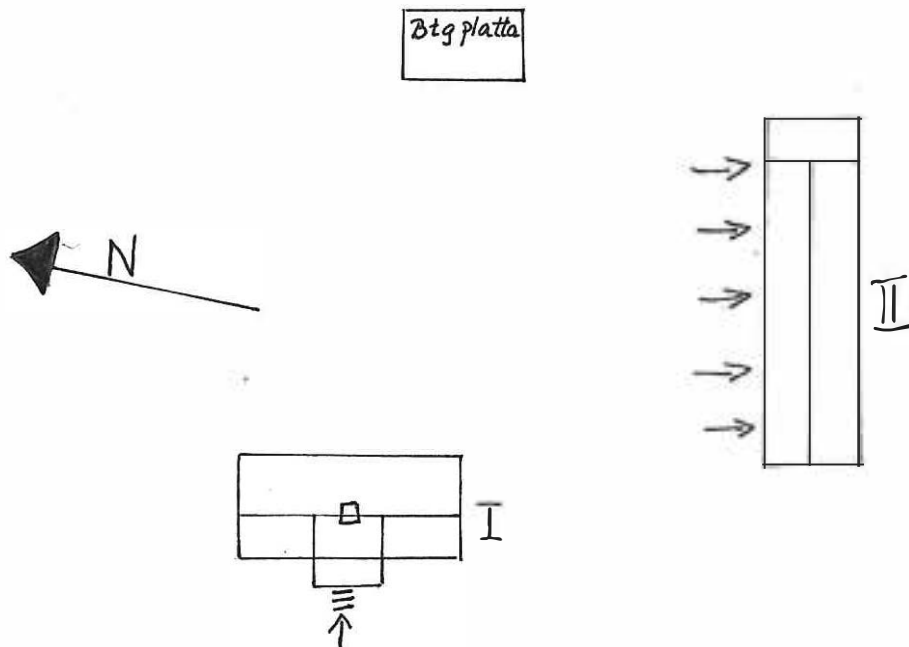

Kommun .. FORSHAGA Församling .. N ULLERUD Datum .. 1988-06-22

Fastighet .. RISÄTTER 12:19/fd Stg 542 Solhemsv 16 Film nr .. 329

Gårdsnamn .. BRÄTEN Karta .. 11323

Anl. art. .. BOSTADSHUS Sign. .. MO

Uppgiftslämnare .. SVEN JONSSON Åtgärder erfordras

Anteckningar .. FÖNSTER FR 1929 FARFAR BYGGDE - .. stomme
 .. DÅ ENDA HUSET I OMGIVNINGEN fasad
 .. taktäckn.

Hus nr	Husets funktion	Grund mtr	Bygg mtr	Fasad mtr	Färg	Tak-täckn.	Byggn. år b, l, u	Kommentar
I	BOSTAD	S	T	SLP	V	2T	u 1885	OMB 1900-ts BÖRJAN OCH 1920-talet
II	UTHUS	Btg/S	Rv	SSP	FR	2T	u 1885	OMB 1937
III	PYTTESTUGA	Btg	Rv	SLP	FR	2T		
IV								
V								
VI								
VII								
VIII								
IX								
X								

Situationsplan

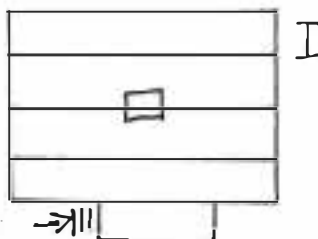
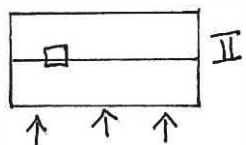
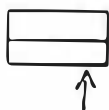

Kommun FORSHAGA Församling N ULLERUD Datum 1988-06-23

Fastighet RISÄTTER 14:1/fd Stg 608 Tjusbolsv 36 Film nr 331

Gårdsnamn "WERNERS MATNÄRA" Karta 11323

Anl. art. MATVARUAFFÄR Sign. FM

Uppgiftslämnare WERNER SCHWARTZ Åtgärder erfordras

Anteckningar FD BÖNEHUS LANTHANDEL OMBYGGT 1936 stomme
 ... OCH 1981 fasad
 taktäckn.

Hus nr	Husets funktion	Grund mtr	Bygg mtr	Fasad mtr	Färg	Tak-täckn.	Byggn. år b, l, u	Kommentar
I	MATVARUAFFÄR	S	T/Rv	SLP	RP	2T/P	b SLUTET AV 1800-t	TILLB 1936 NY PANEL 1981
II	FÖRRÅD		Rv	Stockp	RP	Pkorr	b BÖRJ 1900-t	FD BRYGGHUS
III								
IV								
V								
VI								
VII								
VIII								
IX								
X								

Situationsplan

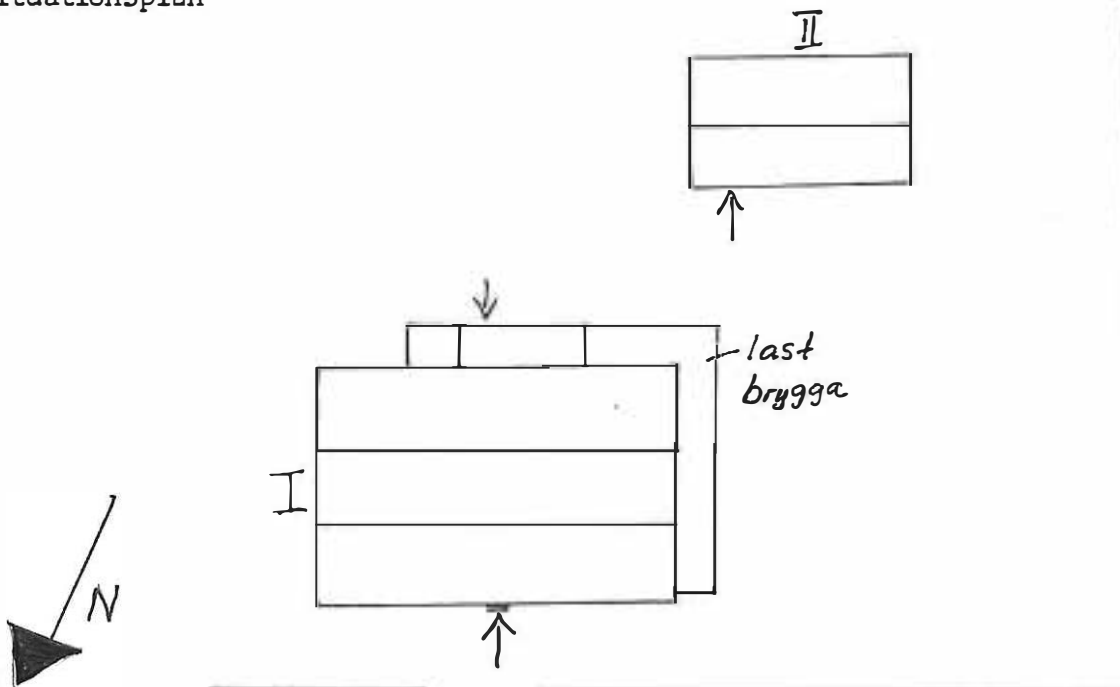

Kommun FORSHAGA Församling N ULLERUD Datum 1988-06-23
 Fastighet RISÄTTER 14:4/fd Stg 612 AC Tjusbo sv 27 Film nr 331
 Gårdsnamn *Risätters steola* Karta 11323
 Anl. art. BOSTAD *fd lärarbostad* Sign. FM
 Uppgiftslämnare Åtgärder erfordras
 Anteckningar stomme
 fasad
 taktäckn.

Hus nr	Husets funktion	Grund mtr	Bygg mtr	Fasad mtr	Färg	Tak-täckn.	Byggn. år b, l, u	Kommentar
I	BOSTAD	S	B	SLL	VO	2T	b <i>1920</i> 1920-tal	FD FLERFAM-BOST? <i>2lg</i> UNDER OMB
II	UTHUS/GARAGE		Rv	LFS	FR	2T	b 1920-tal	
III								
IV								
V								
VI								
VII								
VIII								
IX								
X								

Situationsplan

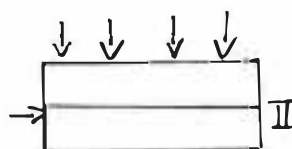
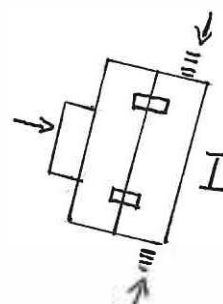



Kommun FORSHAGA N ULLERUD Datum 1988-06-23
 Fastsättning RISÄTTER 14:5/fd Stg 612 AD Tjusb v 23 Film nr 331
 Gårdsnamn *Risätters skola* Karta 11323
 Anl. art. BOSTAD *fd skola* Sign. FM
 Uppgiftslämnare Åtgärder erfordras

Anteckningar *I innehöll slöjdsal, rastburn, bost. lgh.* stomme
II innehöll 3 lärosalar, barnbörspisning, köpprum fasad
samt bost. lgh taktäckn.

Hus nr	Husets funktion	Grund mtr	Bygg mtr	Fasad mtr	Färg	Tak-täckn.	Byggn. år b, l, u	Kommentar
I	MHF UNGDOMSKLUBB	S	B	LFS	FR	2T	b 1. 1874 1910-tal	<i>skola</i> FD ARB-BOST
II	BOSTAD	S	B	SLL	FR	2T	b 1. 1917 1920-tal	FD SKOLA
III								
IV								
V								
VI								
VII								
VIII								
IX								
X								

Situationsplan

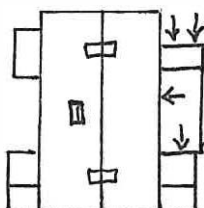
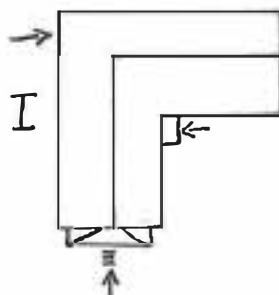

Kommun ... FORSHAGA Församling ... N ULLERUD. Datum ... 1988-06-23

Fastighet ... RISÄTTER 20:2/fd Stg 480 Risättersallén 4 Film nr ... 332

Gårdsnamn Karta ... 11323

Anl. art. ... BOSTADSHUS Sign. ... MO

Uppgiftslämnare Åtgärder erfordras

Anteckningar ... VID UTSIKT MOT N ULLERUDS KYRKA stenene
 ÖVER ÄLVEN fasad
 taktäckn.

Hus nr	Husets funktion	Grund mtr	Bygg mtr	Fasad mtr	Färg	Tak-täckn.	Byggn. år b, l, u	Kommentar
I	BOSTAD	Btg	B	LFS	BgO	P	b 1910-tal	UNDER OMMÅLNING
II	GARAGE	Btg	Rv	Fjäll	GGÖ P	P	1980-t	NYMÅLAT
III	LUSTHUS	Trä	Rv		GGÖ P	Papp	1910-t	NYMÅLAT
IV	LEKSTUGA	S	Rv	LPS	BgO	BT	1910-t	
V	UTHUS	S	Rv	S/L/P	FR	P	1910-t	PLÅTTILLB
VI	DASS	S	Rv	SSP	FR	P	1910-t	
VII	JORDKÄLLARE		S/Btg					
VIII								
IX								
X								

Situationsplan

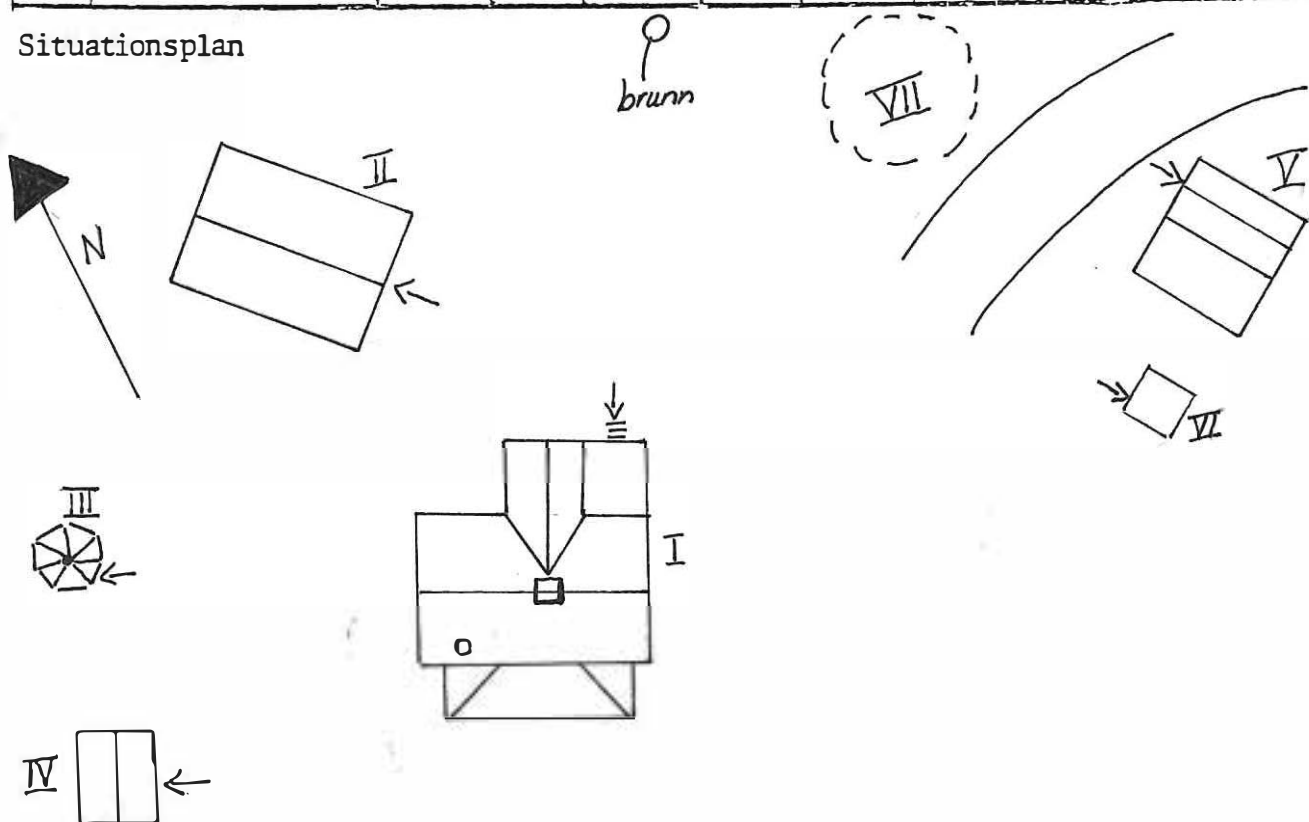

Kommun FORSHAGA Församling N ULLERUD Datum 1988-06-23
 Fastighet RISÄTTER 22:2/fd Stg 510 Gärdesv 14 Film nr 333
 Gårdsnamn Karta 11323
 Anl. art. BOSTADSHUS Sign. MO
 Uppgiftslämnare GUNHILD RINGSTRÖM Åtgärder erfordras
 Anteckningar BOROHUS UPPSATT PÅ TRE DAGAR stomme
 modell: gläntan fasad
 taktäckn.

Hus nr	Husets funktion	Grund mtr	Bygg mtr	Fasad mtr	Färg	Tak-täckn.	Byggn. år b, l, u	Kommentar
I	BOSTAD	Btg	Rv	Sprit	G	2T	1939	3 RUM O KÖK
II								
III								
IV								
V								
VI								
VII								
VIII								
IX								
X								

Situationsplan

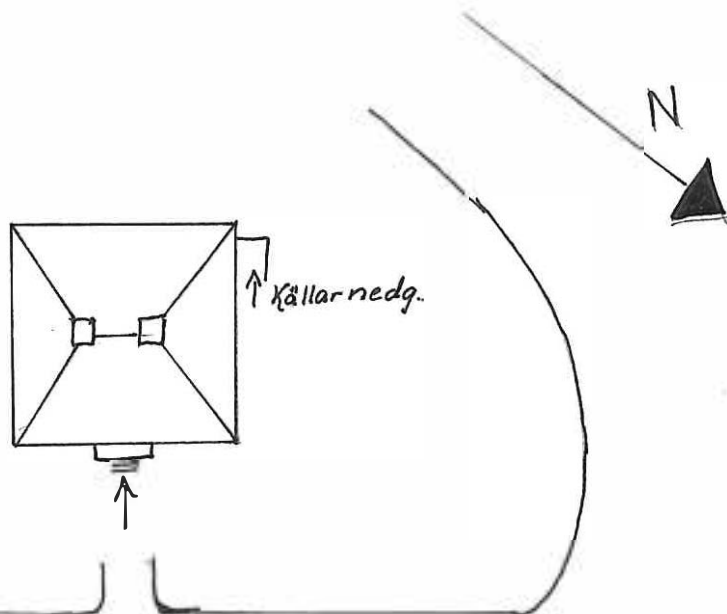

Kommun FORSHAGA Församling .N. ULLERUD Datum .1988-06-23.....
 Fastighet RISÄTTER 24:3/fd Stg 704 Gärdesv 29 31.33 nr 333
 Gårdstyp Karta 11323
 Anl. art. HYRESHUS Sign. MO
 Uppgiftslämnare Åtgärder erfordras
 Anteckningar stomme
 fasad
 taktäckn.

Hus nr	Husets funktion	Grund mtr	Bygg mtr	Fasad mtr	Färg	Tak-täckn.	Byggn. år b, l, u	Kommentar
I	BOSTAD	Btg	Rv	T	a, c G b R	1T	b 1950-t	4 FAM HUS
II								
III								
IV								
V								
VI								
VII								
VIII								
IX								
X								

Situationsplan

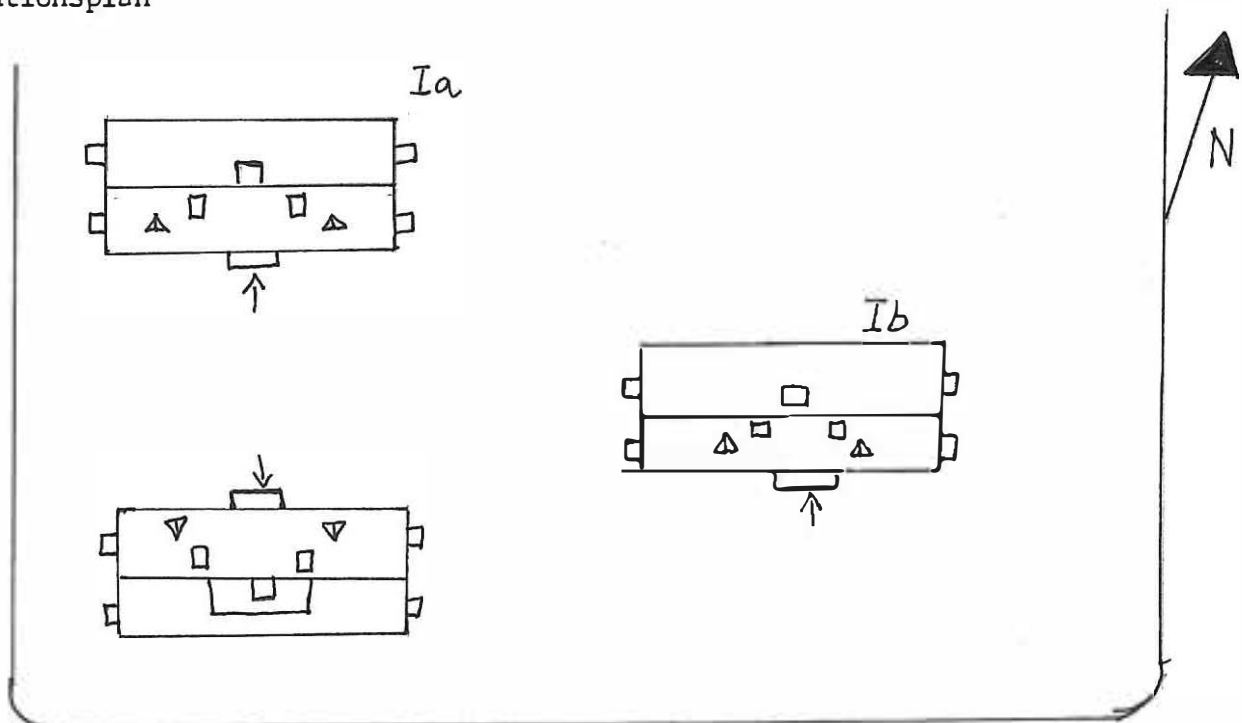

Kommun FORSHAGA Församling N ULLERUD Datum 1988-06-23
 Fastighet RISÄTTER 28:1-28:3 29:1-29:2/fd Stg 613E-J nr 332 Film nr
 Torptjärnsv 21B 28A 30A
 Gårdsnamn Karta 11323
 Anl. art. BOSTAD Sign. FM
 Uppgiftslämnare Åtgärder erfordras
 Anteckningar FD ARBETARBOSTAD stomme
 fasad
 taktäckn.

Hus nr	Husets funktion	Grund mtr	Bygg mtr	Fasad mtr	Färg	Tak-täckn.	Byggn. år b, l, u	Kommentar
I	BOSTAD Ia+Ib	S	B	SLP SLL LFS	FR	P	b ~1913 1910	SKALL RIVAS
II	BOSTAD IIa-c	Btg	Rv	SLL	FR	2T	b 1930-tal	
III	GARAGE		Rv	Fjäll	FR	P	1950-tal	
IV								
V								
VI								
VII								
VIII								
IX								
X								

Situationsplan

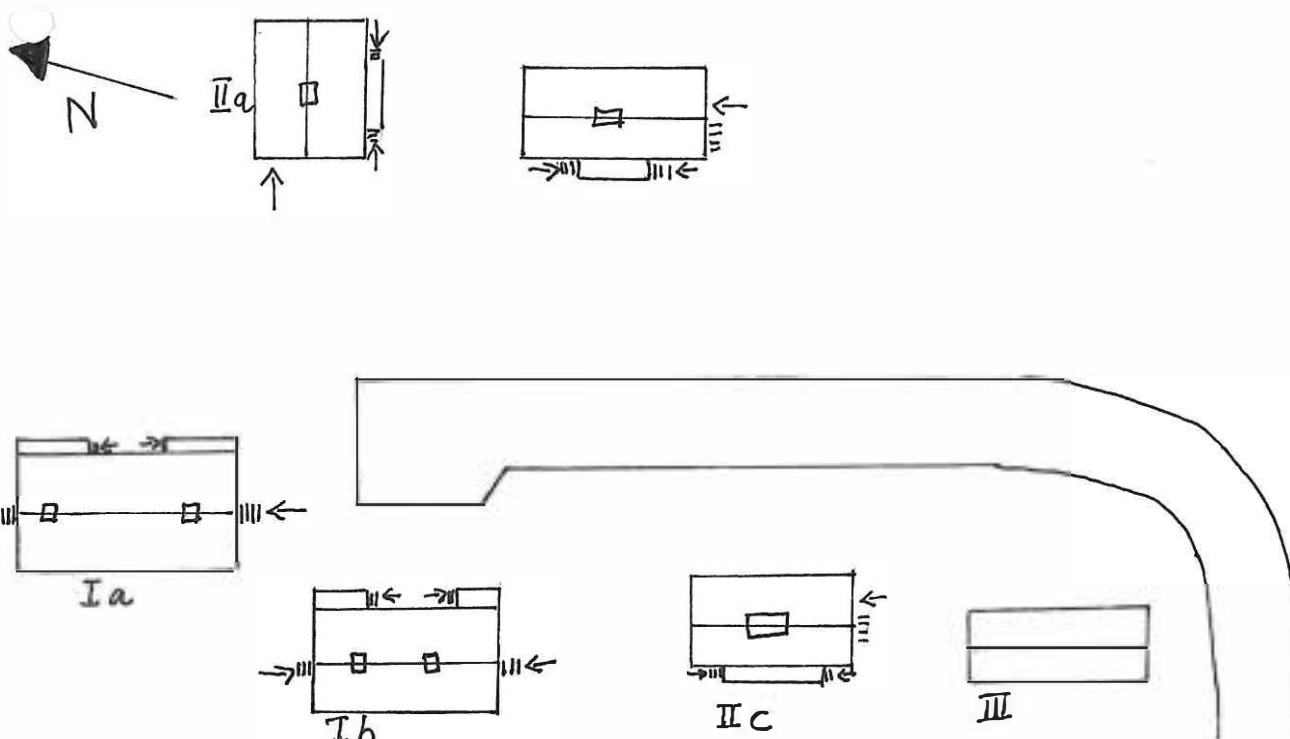

Kommun ... FORSHAGA Församling N.ULLERUD... Datum ..87Q7Q7.....
 Fastighet ... RISÄTTERSTORP... 1:2 A ... (nuv. 1:15) Film nr ... 114
 Gårdsnamn ... DÄR NORD Karta ... 11D 2d
 Anl. art. ... BONDGÅRD Sign. ... EL
 Uppgiftslämnare Atgärder erfordras
 Anteckningar ... SÄMJE DELAT MED NUV. 1:16. stomme
 fasad
 taktäckn.

Hus nr	Husets funktion	Grund mtr	Stomme	Fasad mtr	Färg	Taktäckn.	Byggn. år b, l, u	Kommentar
I	BOSTAD	S	T	SLL	FR	SK	u delar fr. 1790-tal	
II	BRYGGHUS/BOSTAD	S	T	SLP	FR	SK		
III	LADUGÅRD/LIDER	S	S/RV	SSP	V/FR	Pl	u 1900-tal	
IV								
V								
VI								
VII								
VIII								
IX								
X								

Situationsplan

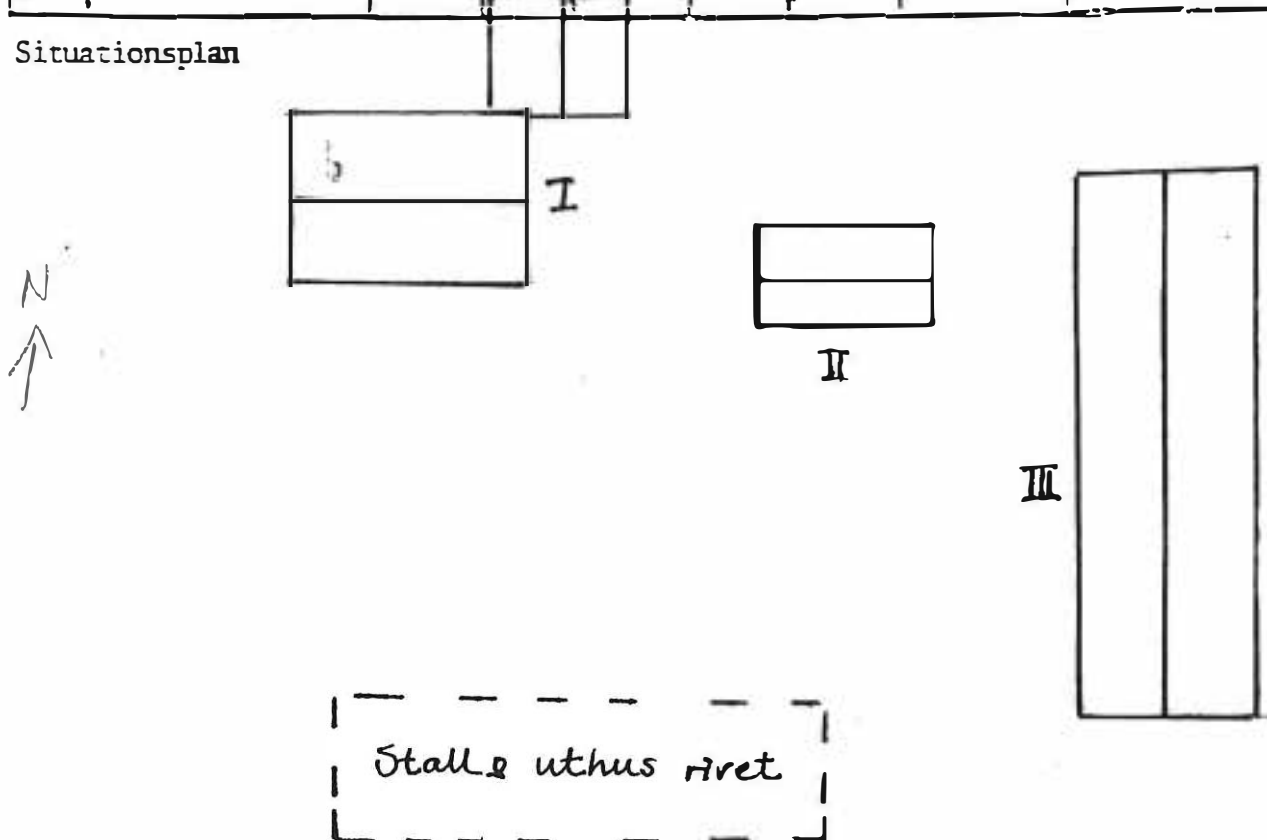



Kommun ... FORSHAGA Församling, N.ULLERUD .. Datum ... 870707.....

Fastighet ... RISÄTTERSTORP ... 1:2 .. 1:3 .. 1:4 ... (nuv. ... Film nr ... 113.....
1:16)

Gårdsmått ... DÄR FRAM..... Karta ... 11D 2d.....

Anl. art. ... BONDGÅRD..... Sign. ... EL.....

Uppgiftslämnare Åtgärder erfordras

Anteckningar ... VÄLBEVARADE BYGGNADER OCH GÅRDSMILJÖ.. stomme
fasad
taktäckn.

.OVANLIG GÅRDSFORM MED BYGGNADERNA I RAD LÄNGS MED
VÄGEN. STRAX INTILL GÅRDEN PLANERAS NYA KARLSTADS-VÄGEN.

Hus nr	Husets funktion	Grund mtr	Stomme	Fasad mtr	Färg	Taktäckn.	Byggn. år b, l, u	Kommentar
I	BOSTAD	S	T	SLP	FR	SK	u slutet av 1800-talet	troligt att den är äldre.
II	BOSTAD	S	T	—	FR	SK		
III	MAGASIN	Pl	T	—	FR	Pl		
IV	VISTHUSBOD	S	Tg	Tg	—	Pl		BYGGD PÅ JORDKÄLLAREN.
V	STALL/LOGE	S	T	—	FR	2T		
VI	TVÄTTSTUGA	—	S/Tg	Tg	—	Pl		
VII	MAGASIN	S	T	—	FR	Pl		SVALGÅNG
VIII	LIDER	S	Rv	SSP	FR	Pl		
IX	LADUGÅRD	S	S/Rv	slät/SSP	FR	Pl		
X								

Situationsplan Se nästa blad →

Kesäterstorp 1:2, 1:3, 1:4 (nuv. 1:16)

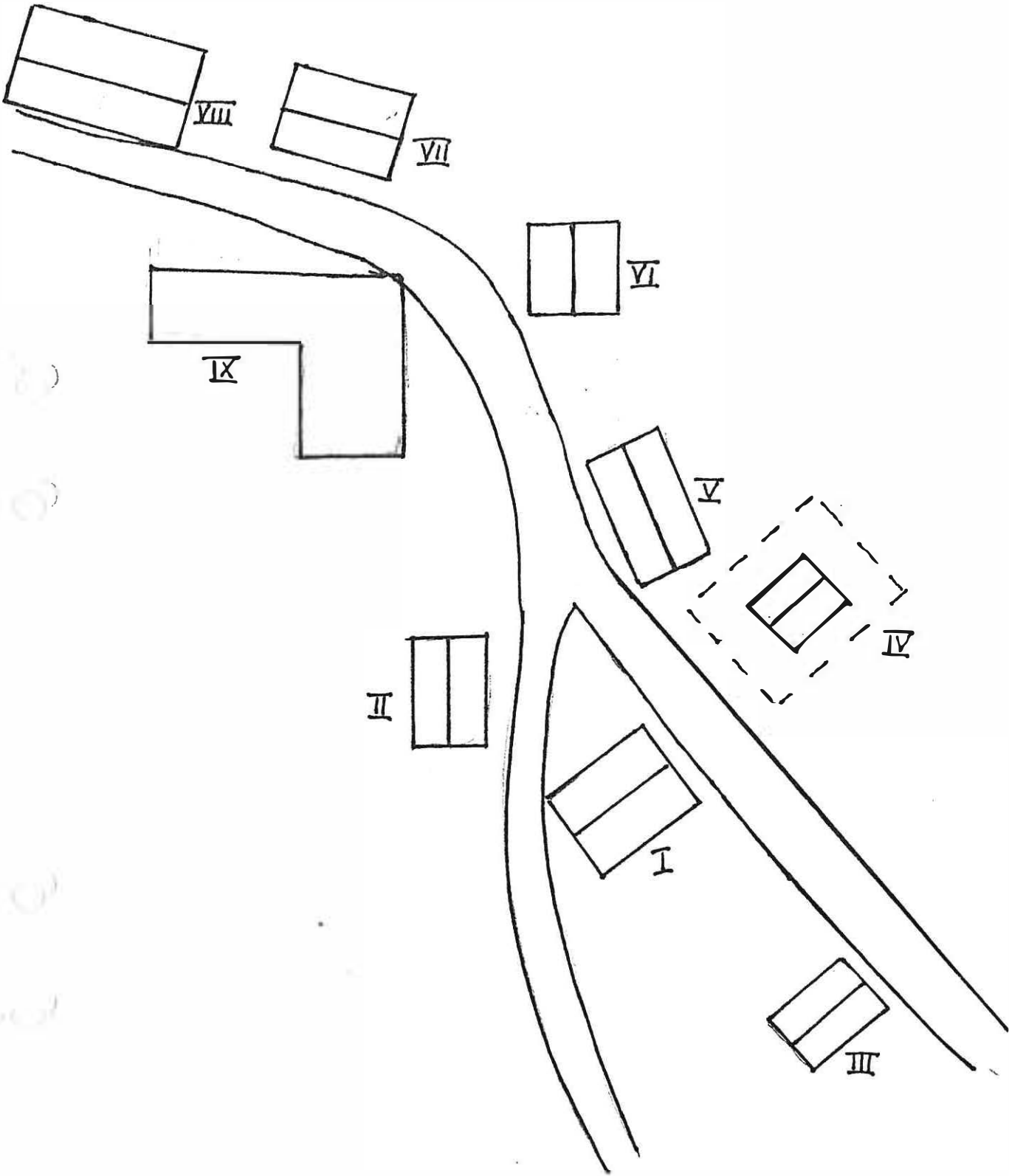

Kommun ... FORSHAGA Församling A.ULLERUD... Datum ..870707.....
 Fastighet ... RISÄTTERSTORP 1:5 Film nr 113 a 114
 Gårdsnamn ... DÄR SYD Karta ... 11D 1d
 Anl. art. ... BONDGÅRD Sign. EL
 Uppgiftslämnare Åtgärder erfordras
 Anteckningar stomme
 fasad
 taktäckn.

Hus nr	Husets funktion	Grund mtr	Stomme	Fasad mtr	Färg	Taktäckn.	Byggn. år b, l, u	Kommentar
I	BOSTAD	S	T	SLP	FR	P1		TIDIGARE TORVTAK.
II	BOSTAD/BRYGGHUS	S	T	SLP	FR	2T		
III	STALL/LOGE	S	T	—	FR	2T		
IV	LADUGÅRD/LIDER	S	Tg/ RV	slät/ SSP	FR	BT		
V	SÅG/GARAGE	P1	Rv	SLP	FR	Et		
VI								
VII								
VIII								
IX								
X								

Situationsplan

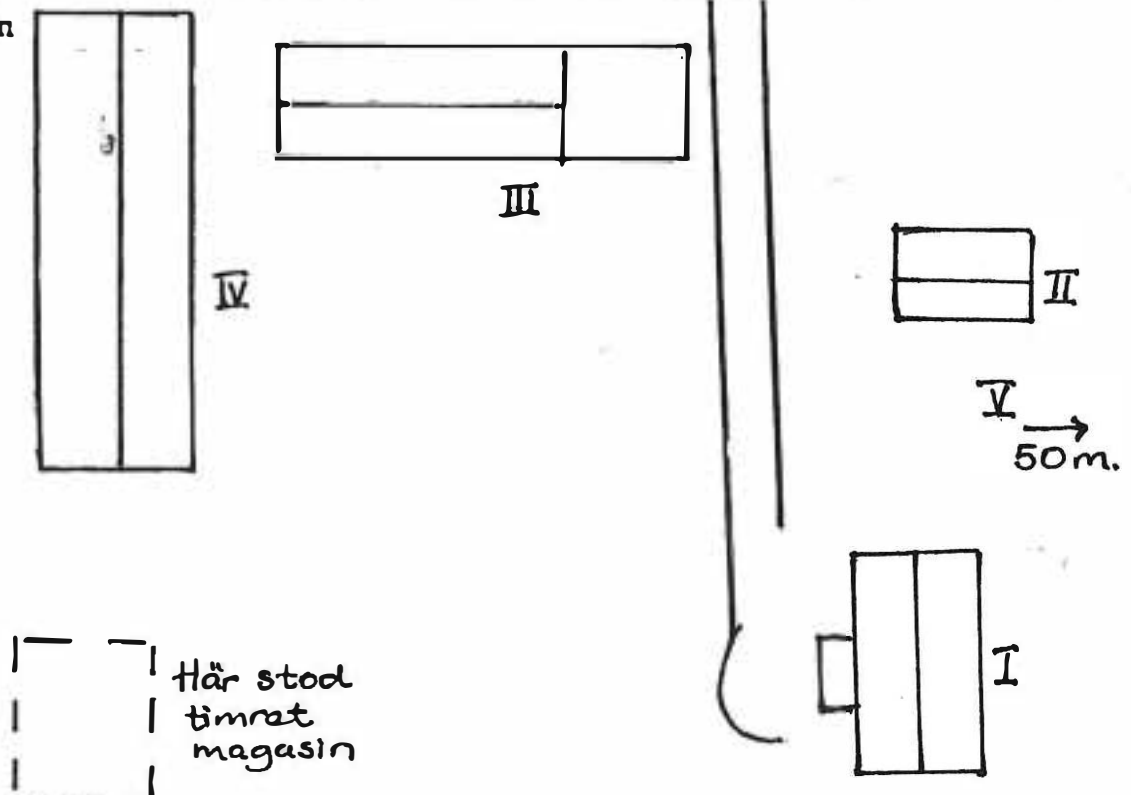

Kommun ... FORSHAGA Församling N.ULLERUD... Datum ... 870707.....
 Fastighet ... ROSENBERG 1:1 Film nr ... 34.....
 Gårdsnamn ... BERNIUS Karta ... 11D 2e.....
 Anl. art. ... BOSTAD Sign. ... BB.....
 Uppgiftslämnare . BILL. STÅLHAMMAR... (ÄGARE)..... Åtgärder erfordras
 Anteckningar stomme
 fasad
 taktäckn.

Hus nr	Husets funktion	Grund mtr	Stomme	Fasad mtr	Färg	Taktäckn.	Byggn. år b, l, u	Kommentar
I	BONINGSHUS	S	T	SL	FR	P	1800-tal	
II	GARAGE	KS	Rv	SLP	FR	P		NYARE
III	BOD	S	Rv	LFS	FR	Et		ÄLDRE
IV	UTHUS/SMÅFÄHUS	S/ KS	Rv/ KS	SSP/ sprit	FR/ VS	P		NYARE
V								
VI								
VII								
VIII								
IX								
X								

Situationsplan

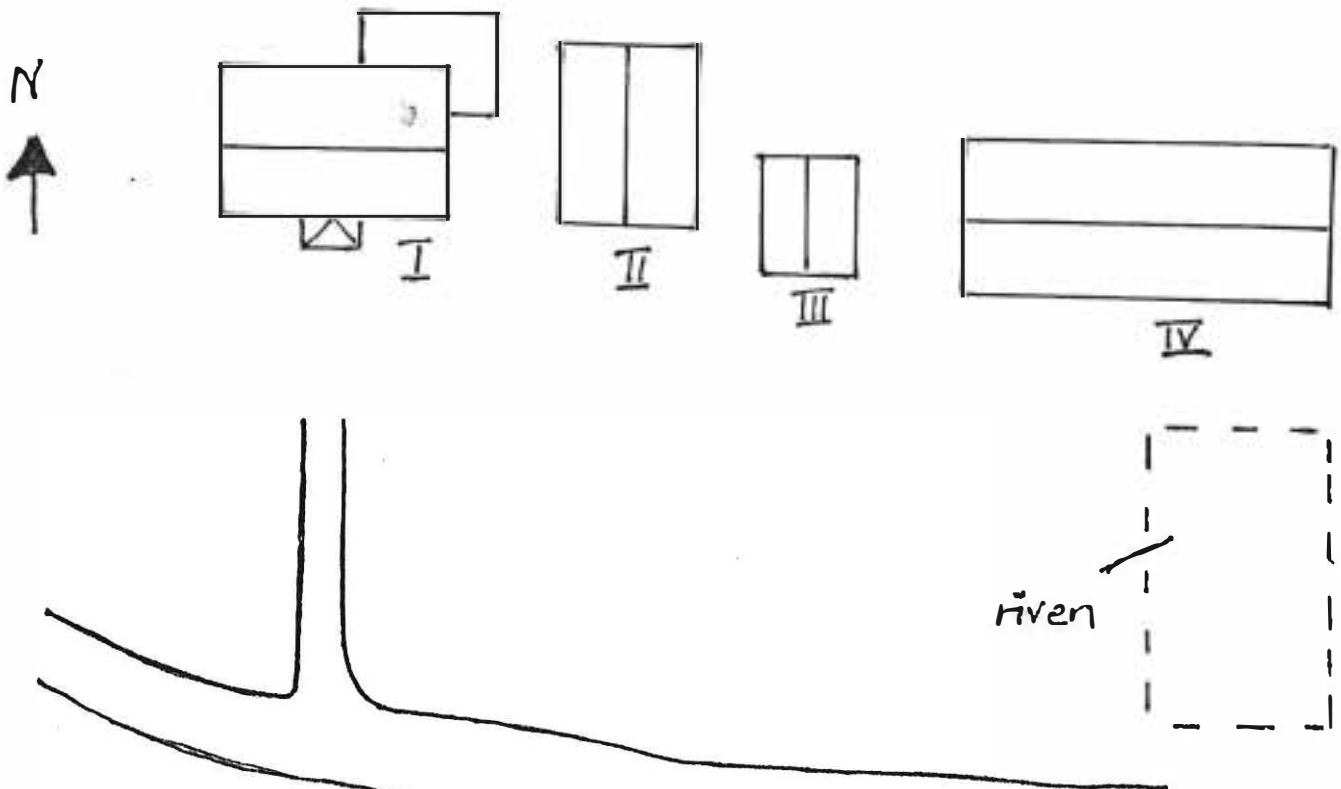

Kommun FORSHAGA Församling N.ULLERUD Datum 870714
 Fastighet ROSENBERG 1:1 Film nr 43
 Gårdsnamn GATAN Karta 11D 2e
 Anl. art. F.D. BONDGÅRD Sign. BB
 Uppgiftslämnare Åtgärder erfordras
 Anteckningar stomme
 fasad
 taktäckn.

Hus nr	Husets funktion	Grund mtr	Stomme	Fasad mtr	Färg	Taktäckn.	Byggn. år b, l, u	Kommentar
I	BONINGSHUS	KS	—	^{xj} SLL	FR	P	b 1870-80	^{xj} FLIKDEKOR
II	UTHUS	Pl	Rv	SLL	FR	2T		
III								
IV								
V								
VI								
VII								
VIII								
IX								
X								

Situationsplan

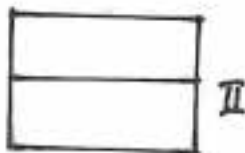
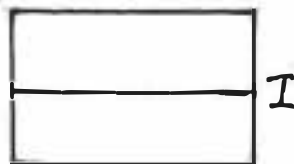

Kommun ... FORSHAGA Församling N.ULLERUD Datum ... 870714.....
 Fastighet ... ROSENBERG 1:1 Film nr ... 43.....
 Gårdsnamn ... KARLBERG Karta ... 11D 2e.....
 Anl. art. ... F.D. BONDGÅRD Sign. ... BB.....
 Uppgiftslämnare ... KATARINA RÅDBERG Åtgärder erfordras
 Anteckningar stomme
 fasad
 taktäckn.

Hus nr	Husets funktion	Grund mtr	Sto- mme	Fasad mtr	Färg	Tak- täckn.	Byggn. år b, l, u	Kommentar
I	BONINGSHUS	S	—	SLL	FR	2T	b 1 slutet av 1800-talet	OMBYGGT 1919
II	STALL/LOGE	S	T	PFV/ SLL	FR	2T	b 1 1915	
III	LADUGÅRD	S	Tg/ RV	SSP	FR	2T	b 1 1915	
IV	SMEDJA	S	T	—	X	1T	b 1 1800-tal	HALVT RASERAD.
V								
VI								
VII								
VIII								
IX								
X								

Situationsplan

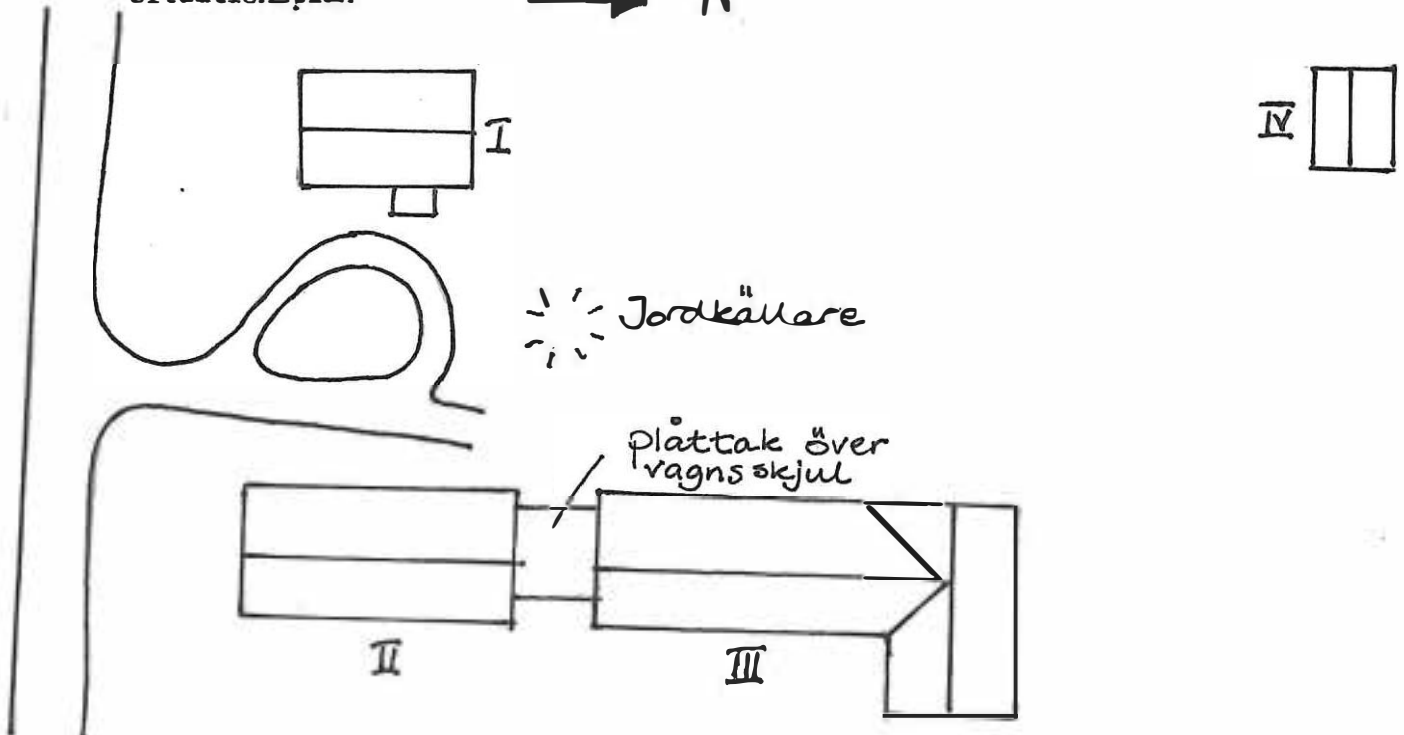

Kommun ... FORSHAGA Församling N. UJLERUD Datum .. 870707

Fastighet ... ROSENBERG ... 1:1 ... (nuv. MÖLNBACKA 1:14) ... Film nr ... 35

Gårdsnamn ... N. UVED Karta 11D 2e

Anl. art. ... BOSTAD , F.D. BONDGÅRD Sign. ... BB

Uppgiftslämnare ... GUNILLA KARLSTRÖM (ÄGARE) Åtgärder erfordras

Anteckningar stomme fasad taktäckn.

Hus nr	Husets funktion	Grund mtr	Stomme	Fasad mtr	Färg	Taktäckn.	Byggn. år b, l, u	Kommentar
I	BONINGSHUS	S	T	SLP	FR	1T	u mitten 1800	TILLÄGGSISOLERA NYA FÖNSTER
II	STALL	S	T/RV	SLP/ PFV	FR	2T	u mitten 1800	
III	LADA	S	RV	SLL	FR	2T		
IV								
V								
VI								
VII								
VIII								
IX								
X								

Situationsplan

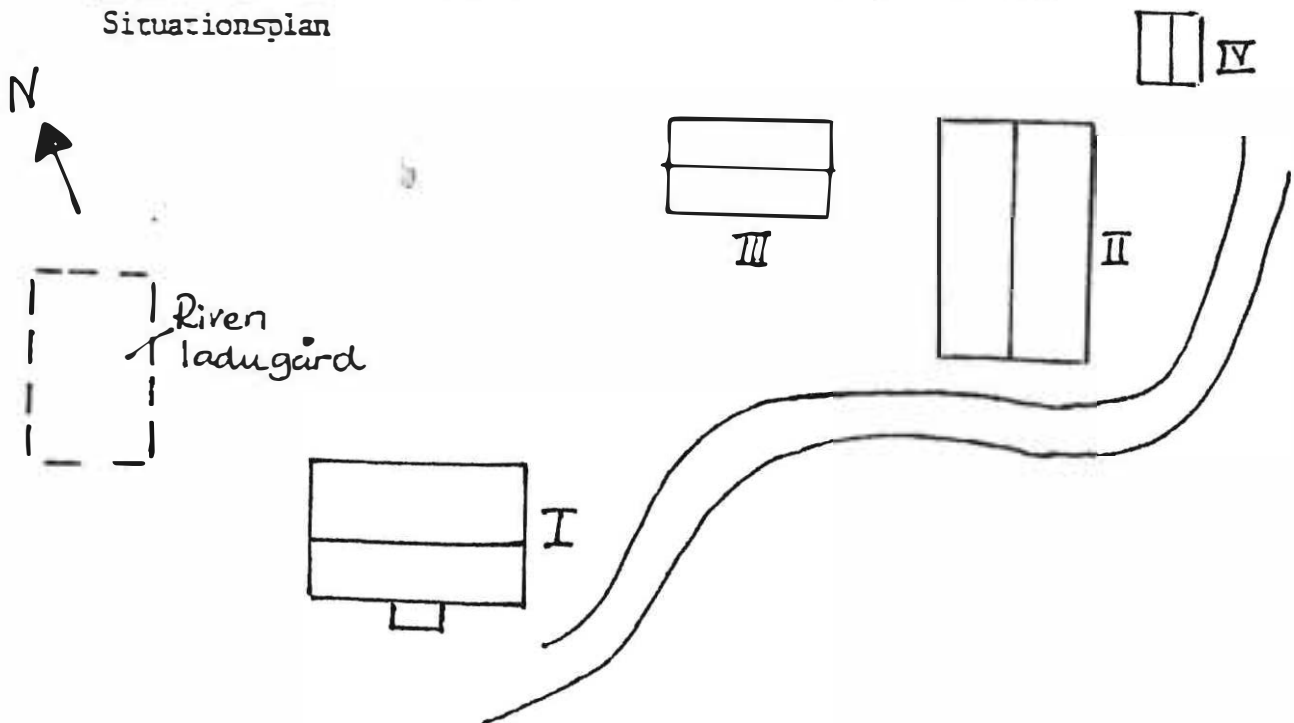

Kommun ... FÖRSÄMNINGEN Församling N.ULLERUD... Datum .870707.....
 Fastighet ... ROSENBERG... 1:1... Film nr ..34.....
 Gårdsnamn ... ROSENDAL Karta .11D 2e.....
 Anl. art. ... F.D. BONDGÅRD Sign. BE.....
 Uppgiftslämnare GULLAN JOHANSSON (ÄGARE) Åtgärder erfordras
 Anteckningar .. VÄRDEFULL MILJÖ..... stomme
 fasad
 taktäckn.

Hus nr	Husets funktion	Grund mtr	Stomme	Fasad mtr	Färg	Taktäckn.	Byggn. år b, l, u	Kommentar
I	BONINGSHUS	S	T	SLP/ PFv	FR	2T	1870	TILLÄGGS-ISOLERAT.
II	STALL	S	T/RV	SLP	FR	2T	1870	
III	MAGASIN	S	RV	SLP	FR	Et		YNGRE
IV								
V								
VI								
VII								
VIII								
IX								
X								

Situationsplan

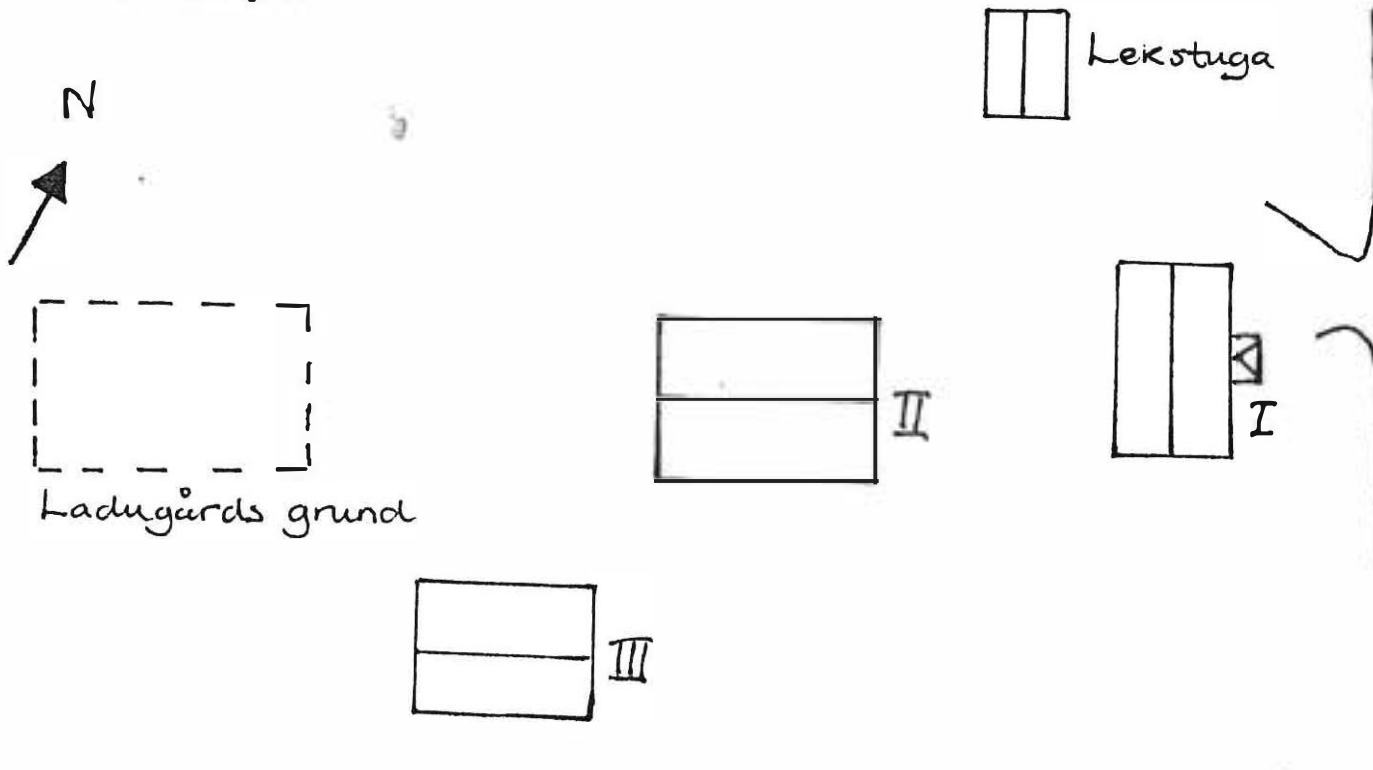

Kommun .. FORSHAGA Församling N.ULLERUD Datum ..870707.....
 Fastighet ...ROSENBERG 1:1..... Film nr ...31.....
 Gårdsnamn ...S,UVED..... Karta ..11D 2e.....
 Anl. art. ...BOSTAD, F.D. TORP..... Sign.BB.....
 Uppgiftslämnare Atgärder erfordras
 Anteckningar stomme
 fasad
 taktäckn.

Hus nr	Husets funktion	Grund mtr	Stomme	Fasad mtr	Färg	Tak-täckn.	Byggn. år b, l, u	Kommentar
I	BOSTADSHUS	S	T	SLL/ PFV	FR	2T	b 1870-tal	SAMTIDA SOM ROSENDAL.
II	UTHUS	S	Rv	SLP	FR	P		NYTT
III	UTEDASS	S	Rv	SSP	FR	P		
IV	GARAGE	S	Rv	SSP	FR	P		NYTT
V								
VI								
VII								
VIII								
IX								
X								

Situationsplan

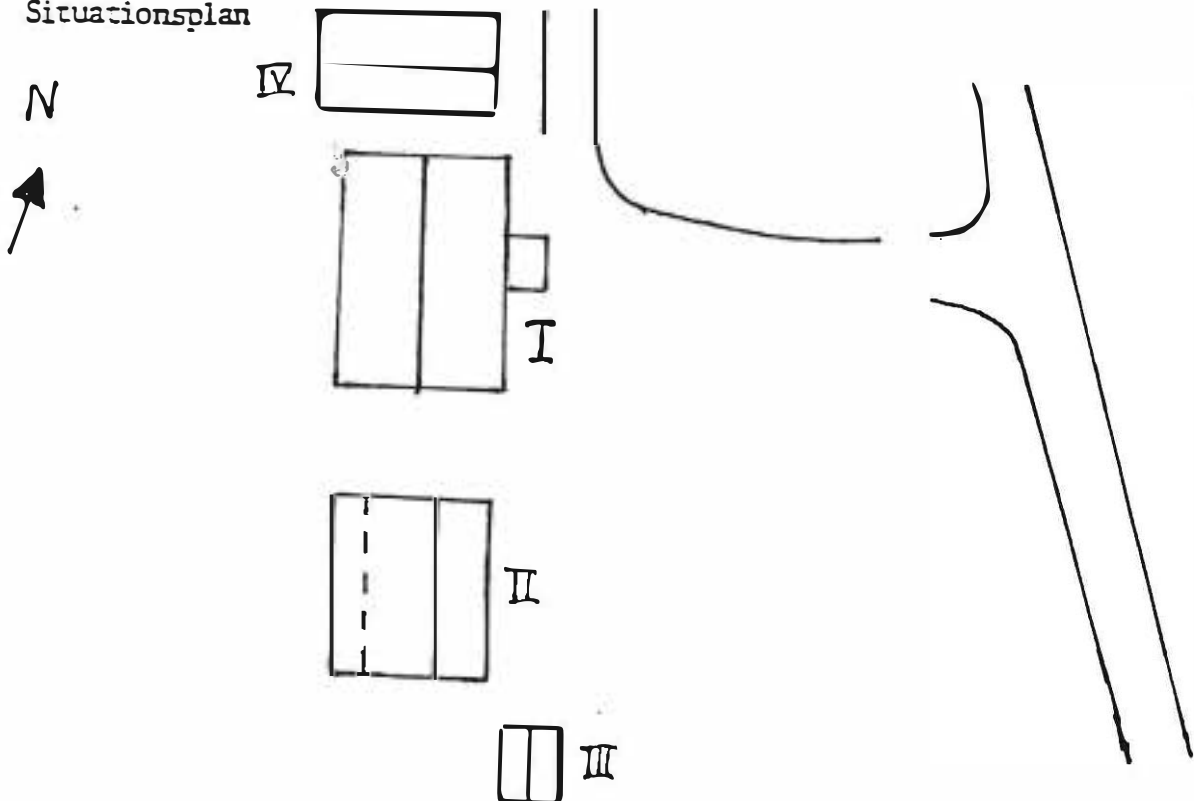

Kommun .. FORSHAGA Församling .. N.ULLERUD .. Datum .. 870714.....
 Fastighet ... ROSENBERG ... 1:2 Film nr ... 43.....
 Gårdsnamn ... KARSBÖL Karta ... 11D 2f.....
 Anl. art. ... BONDGÅRD Sign. BB.....
 Uppgiftslämnare Åtgärder erfordras
 Anteckningar ... MANBYGGNAD SAKNAS. stomme
 fasad
 taktäckn.

Hus nr	Husets funktion	Grund mtr	Sto- mme	Fasad mtr	Färg	Tak- täckn.	Byggn. år b, l, u	Kommentar
I	LADUGÅRD	S	SS/ Rv	SS/ SSP	FR	Et	b 1800-talets	sen. hälft
II	STALL/LADA	S	SS/ Rv	SS/ SSP	FR	P	b 1800-talets	sen. hälft
III								
IV								
V								
VI								
VII								
VIII								
IX								
X								

Situationsplan

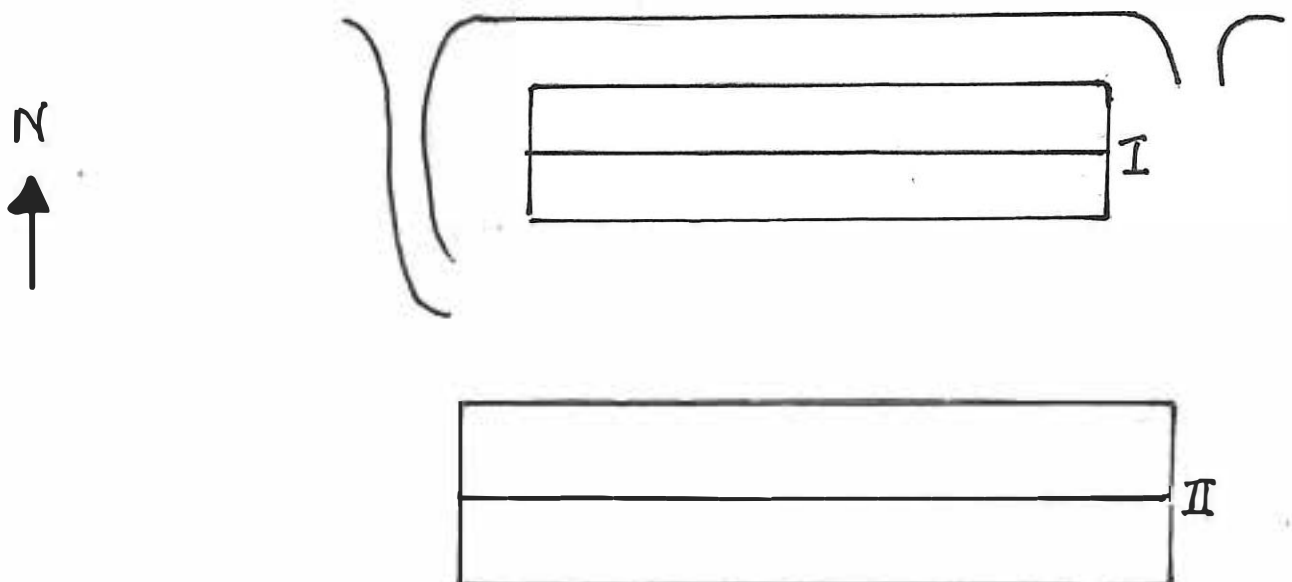



Kommun ... FORSHAGA Församling N, VILFRUD... Datum ... 870707

Fastighet ... ROSENBERG... 2:1.. Film nr ... 34

Gårdsnamn Karta ... 11D 2e

Anl. art. ... BOSTAD o SKOLA Sign. BB

Uppgiftslämnare Åtgärder erfordras

Anteckningar ... SKOLAN NEDLAGD stomme
 fasad
 taktäckn.

Hus nr	Husets funktion	Grund mtr	Stomme	Fasad mtr	Färg	Taktäckn.	Byggn. år b, l, u	Kommentar
I	BONINGSHUS	S	T	SLL	FR	P	b slutet av 1800-talet	
II	SKOLHUS	S	T	SLL	FR	2T	b slutet av 1800-talet	
III	UTHUS	S	RV	LFS	FR	2T	b slutet av 1800-talet	
IV								
V								
VI								
VII								
VIII								
IX								
X								

Situationsplan

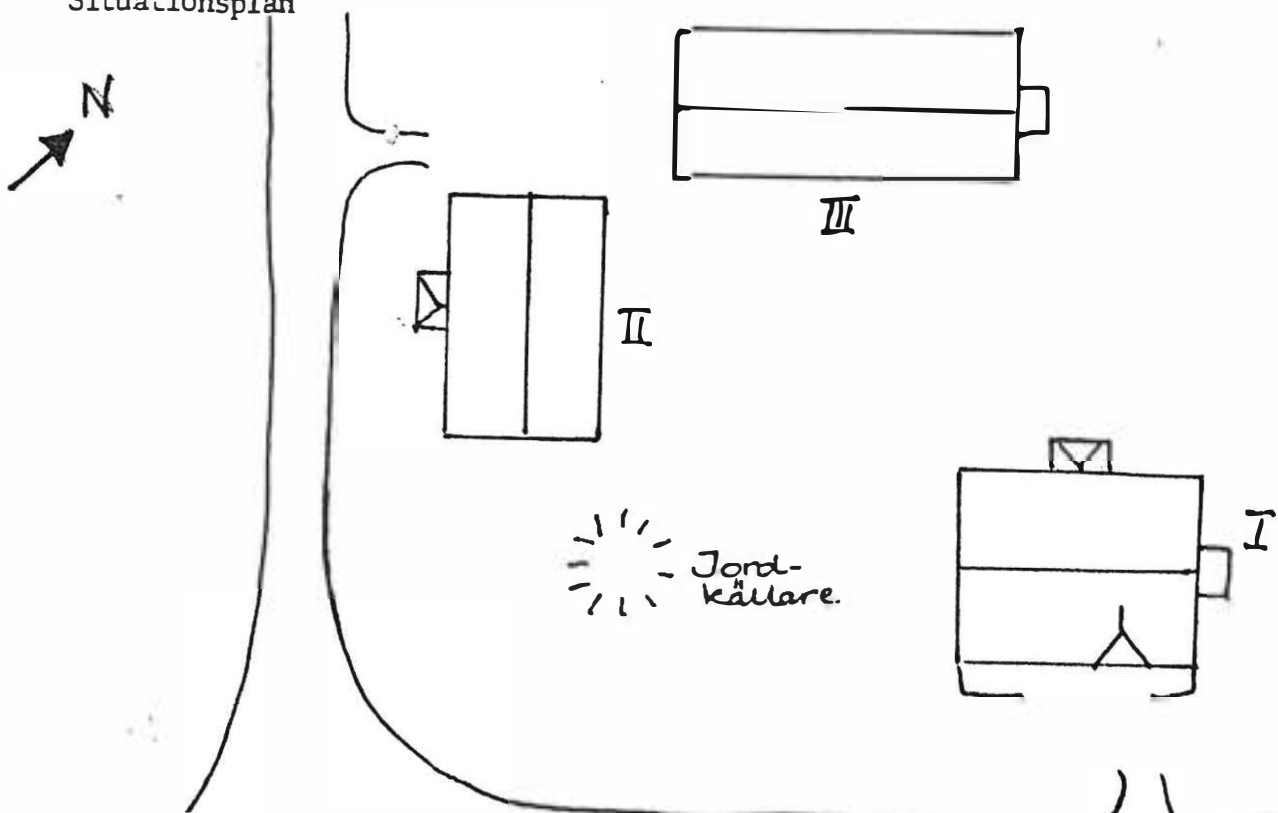

Yornam ... FORSHAGA Församling N. ULLEBRID... Datum . 870709
 Fastighet ... RUDSHULT 1:10 Film nr ... 117 o 118
 Gärdsmann Karta . 11D. 1d
 Anl. art. ... ENSAMSTUGA Sign. EL
 Uppgiftslämnare Åtgärder erfordras
 Anteckningar stomme
 fasad
 taktäckn.

Hus nr	Husets funktion	Grund mtr	Sto- mme	Fasad mtr	Färg	Tak- täckn.	Byggn. år b, l, u	Kommentar
I	BOSTAD	S	T	SLP	FR	2T		
II	UTHUS	—	Rv	SSP	FR	2T		
III	SKJUL	—	Rv	SSP	FR	P1		STICKTAK
IV								
V								
VI								
VII								
VIII								
IX								
X								

Situationsplan

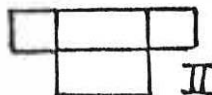
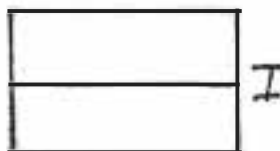
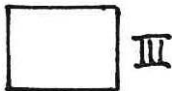

Kommun ... FORSHAGA Församling N. VILFRÖD Datum , 870714
 Fastighet ... RUDSHULT 1:25 Film nr ... 203 (C)
 Gårdsnamn Kartä ... 11D.1e
 Anl. art. ... ENSAMSTUGA (TORP) Sign. ... EL
 Uppgiftslämnare Åtgärder erfordras
 Anteckningar stomme
 fasad
 taktäckn.

Hus nr	Husets funktion	Grund mtr	Stomme	Fasad mtr	Färg	Tak-täckn.	Byggn. år b, l, u	Kommentar
I	BOSTAD	S	T	SLP	FR	P1		STICKTAK
II	UTHUS	S	Rv	SSP	FR	P1		STICKTAK
III								
IV								
V								
VI								
VII								
VIII								
IX								
X								

Situationsplan

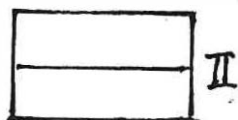

□ Brunn

Klar-
älven



I



Yommun ... FORSHAGA Vårsmått N.ULLERUD Datum ... 870709.....
 Fastighet ... RUDSHULT 1:29 Film nr ... 118.....
 Gårdsnamn Karta ... 11D 1d.....
 Anl. art. ... TORP..... Sign. ... EL.....
 Uppgiftslämnare Åtgärder erfordras
 Anteckningar stomme
 fasad
 tektäckn.

Hus nr	Husets funktion	Grund nr	Sto- mme	Fasad nr	Färg	Tak- täckn.	Byggn. år b, l, u	Kommentar
I	BOSTAD	S	T	SLL	FR	2T		
II	UTHUS/STALL	S	Rv	SSP	FR	(stick) Pl		
III								
IV								
V								
VI								
VII								
VIII								
IX								
X								

Situationsplan

