

Kommun ... FORSHAGA Församling N-ULLERUD... Datum ... 870715.....
 Fastighet ... GYLTERUD... 1:3. Film nr ... 205.(E).....
 Gårdsnamn ... DÄR SÖR Karta ... 11D.1e.....
 Anl. art. ... F.D. BONDGÅRD Sign. ... EL.....
 Uppgiftslämnare Åtgärder erfordras
 Anteckningar . DEN ÄLDRE MANGÅRDEN BRANN CA. 1900. stomme
 fasad
 taktäckn.

Hus nr	Husets funktion	Grund mtr	Bygg mtr	Fasad mtr	Färg	Tak-täckn.	Byggn. år b, 1, u	Kommentar
I	BOSTAD	S	T	SLL	FR	2T	1901	OMLÄGGNING TILL PLÅT PÅGÅR.
II	BRYGGHUS	S	T	SLL	FR	2T		
III		S	Rv	SSP	FR	2 T		
IV	LADUGÅRD/LOGE	S	S/Tg Rv	SSP	FR	P 1		
V								
VI								
VII								
VIII								
IX								
X								

Situationsplan

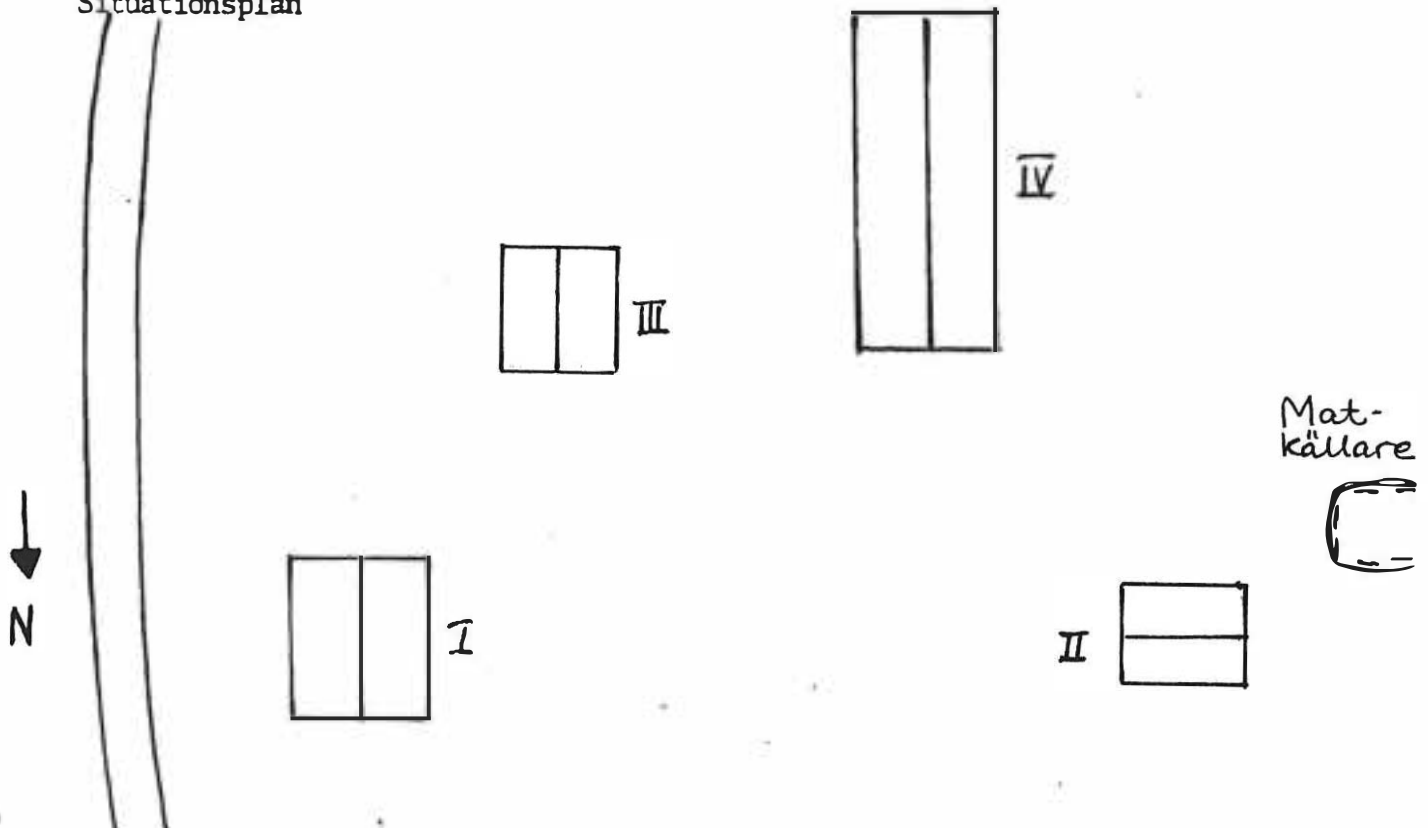

Kommun FORSHAGA Förskrivning N.ULLERUD Datum 870715
 Fastighet GYLTERUD 1:4 Film nr .. 205.(F).....
 Gårdsnamn KULE Karta 11D 1e
 Anl. art. F.D. BONDGÅRD Sign. EL
 Uppgiftslämnare Åtgärder erfordras
 Anteckningar stomme
 fasad
 taktäckn.

Hus nr	Husets funktion	Grund mtr	Stomme	Fasad mtr	Färg	Taktäckn.	Byggn. år b, l, u	Kommentar
I	BOSTAD	S	T	SLP	FR	Pl.-pannor		
II	HÖNSHUS	-	Rv	SSP	FR	Pl		
III								
IV								
V								
VI								
VII								
VIII								
IX								
X								

Situationsplan

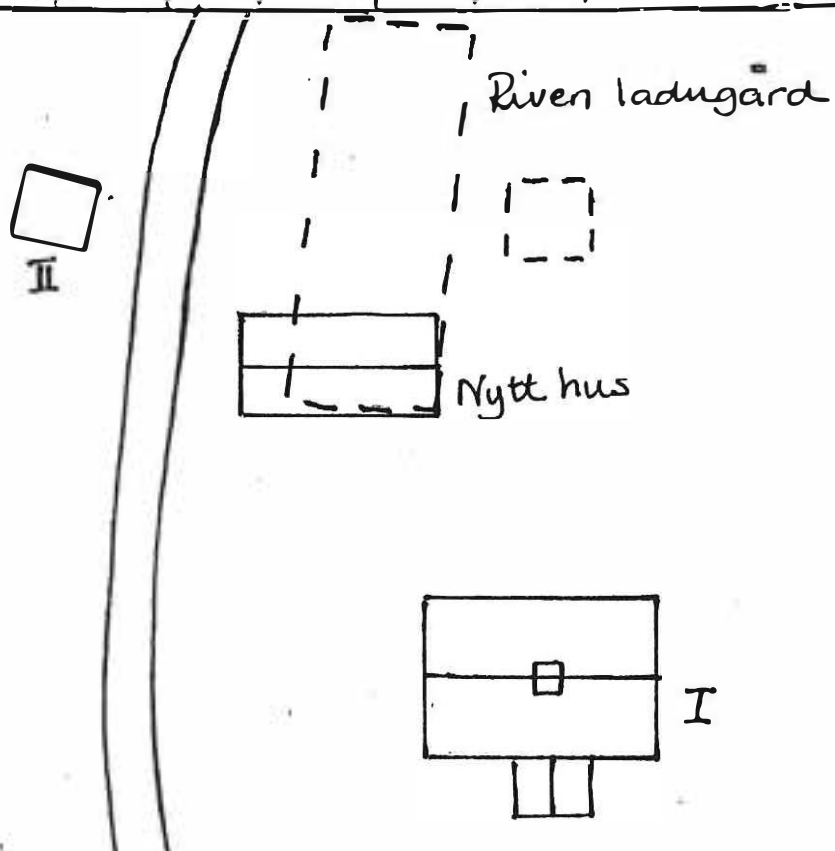

Kommun FORSHAGA Församling N.ULLERUD.. Datum ..87Q72Q.....
 FastighetGYLTERUD...1:4 B Film nr 206 (F)
 GårdsnamnRÖNNINGEN Karta 11D 1e
 Anl. art.TORP..... Sign.AR.....
 Uppgiftslämnare ...ÄGAREN..... Åtgärder erfordras
 Anteckningar stomme
 fasad
 taktäckn.

Hus nr	Husets funktion	Grund mtr	Bygg mtr	Fasad mtr	Färg	Tak-täckn.	Byggn. år b, l, u	Kommentar
I	BONINGSHUS	S	T	SLL	FR	2T	u trol. början av 1800	TILLBYGGT 1921
II								
III								
IV								
V								
VI								
VII								
VIII								
IX								
X								

Situationsplan

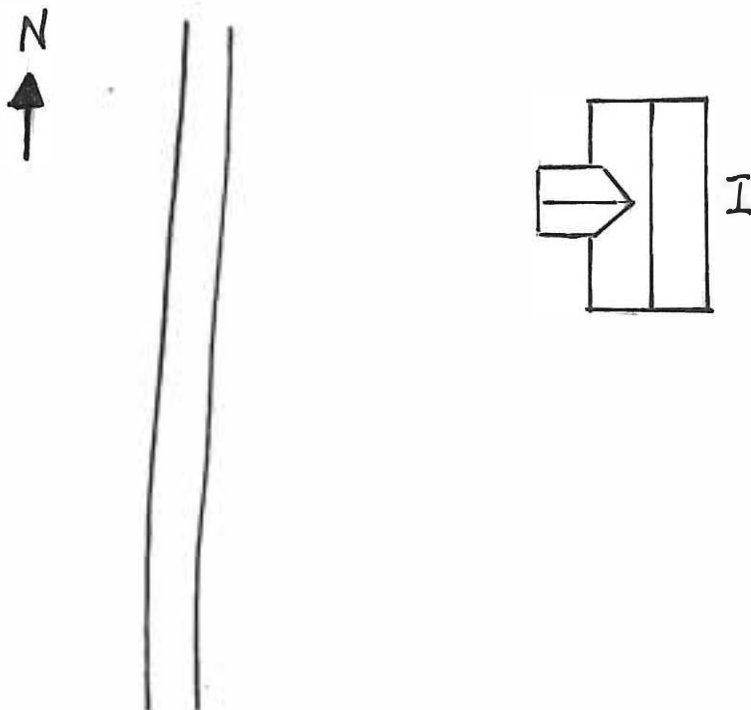

Kommun .. FORSHAGA Församling N. ULLEBUD .. Datum ... 870720

Fastighet GYLTERUD ... 1:6. Film nr ... 206 (F)

Gårdsnamn BERGET Karta ... 11D 1e

Anl. art. TORP Sign. AR

Uppgiftslämnare Åtgärder erfordras

Anteckningar stomme
 fasad
 taktäckn.

Hus nr	Husets funktion	Grund mtr	Bygg mtr	Fasad mtr	Färg	Tak-täckn.	Byggn. år b, l, u	Kommentar
I	BONINGSHUS	S	T	SLL	FR	korr. P	b senare hälften av 1800-talet	
II	LADA	S	Rv	SSP	FR	korr. P		
III	LADUGÅRD	S	Rv	SLL	FR	P		TAKPLÅTEN: UPP KLIPPTA PLÅT- TUNNOR SOM FAL- SATS IHOP.
IV								
V								
VI								
VII								
VIII								
IX								
X								

Situationsplan

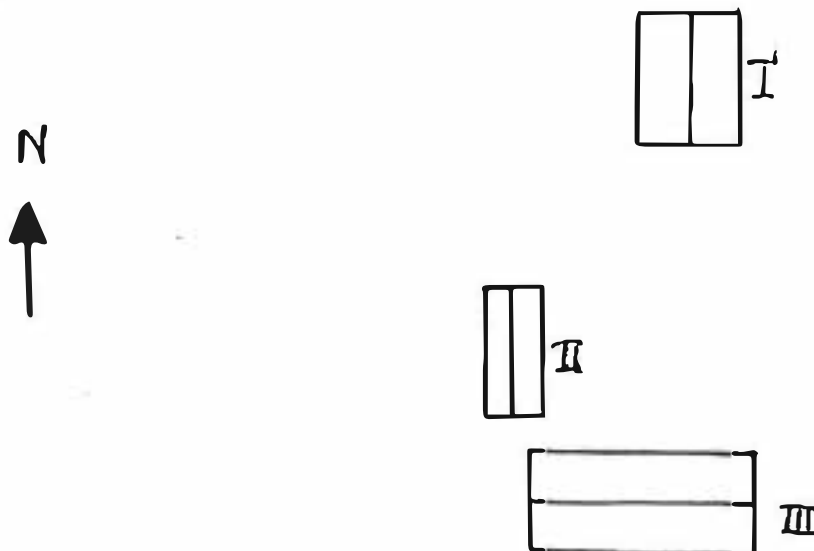

Kommun . FORSHAGA Församling N:ULLERUD Datum . 870715
 Fastighet ... GYLTERUD ... 1:7 Film nr . 204 (D)
 Gårdsnamn ... DÄR NOL Karta . 11D 1e
 Anl. art. ... F.D. BONDGÅRD Sign. EL
 Uppgiftslösnare Åtgärder erfordras
 Anteckningar stomme
 fasad
 taktäckn.

Hus nr	Husets funktion	Grund mtr	Sto- nne	Fasad mtr	Färg	Tak- täckn.	Byggn. år b, l, u	Kommentar
I	BOSTAD	S	T	SLP	FR	2T		
II	STALL/LOGE	S	Rv	SSP	FR	2T		
III	LADUGÅRD/LIDER	S	Tg/Rv	SSP	FR	2T		
IV	HÖNSHUS	S	Rv	SLL	FR	2T		
V								
VI								
VII								
VIII								
IX								
X								

Situationsplan

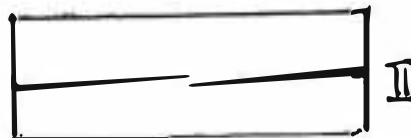
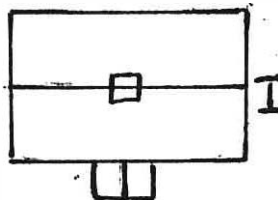

Jord-
källare

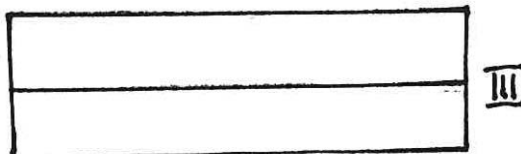

Kommun .. FORSHAGA Församling N.JLLERUD... Datum .. 8.7.20.....
 Fastighet ... GYLTERUD... 1:10. Film nr ... 206 (F).....
 Gårdsnamn Karta ... 11D. 1e.....
 Anl. art. F.D. BONDGÅRD Sign. AR.....
 Uppgiftslämnare Åtgärder erfordras
 Anteckningar stomme
 fasad
 taktäckn.

Hus nr	Husets funktion	Grund mtr	Bygg mtr	Fasad mtr	Färg	Tak-täckn.	Byggn. år b, l, u	Kommentar
I	BONINGSHUS 1	S	T	SLP	FR	korr. P	b omkr. 1900	FÖRFALLER
II	BONINGSHUS 2	S	T	SLP	FR	korr. P		FÖRFALLER
III	LADUGÅRD	S	Tg/Rv	Tg/SSP	Röd/FR	2T		FALLFÄRDIGT
IV								
V								
VI								
VII								
VIII								
IX								
X								

Situationsplan

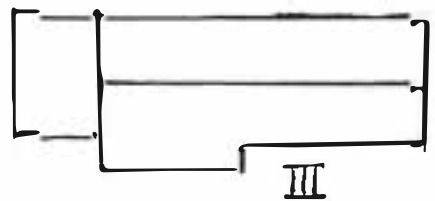
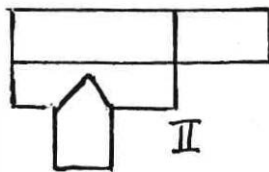

Kommun FORSHAGA Församling N.ULLERUD Datum

Fastighet HAGEN 1:1 Film nr

Gårdsnamn se MÖLNBACKA 1:1, STÄVLINGSTORP 1:1 Karta

Anl. art. Sign.

Uppgiftslämnare Åtgärder erfordras

Anteckningar stomme

..... fasad

..... taktäckn.

Hus nr	Husets funktion	Grund mtr	Bygg mtr	Fasad mtr	Färg	Tak-täckn.	Byggn. år b, l, u	Kommentar
I								
II								
III								
IV								
V								
VI								
VII								
VIII								
IX								
X								

Situationsplan

Kommun FORSHAGA Församling H.ULLERUD Datum

Fastighet HAMMARTORP 1:2 (MÖLNBACKA FOLKSKOLA) Film nr

Gårdsnamn se MÖLNBACKA 1:1, STÄVLINGSTORP 1:1 Karta

Anl. art. Sign.

Uppgiftslämnare Åtgärder erfordras

Anteckningar stomme
 fasad
 taktäckn.

Hus nr	Husets funktion	Grund mtr	Bygg mtr	Fasad mtr	Färg	Tak-täckn.	Byggn. år b, l, u	Kommentar
I								
II								
III								
IV								
V								
VI								
VII								
VIII								
IX								
X								

Situationsplan

Yottum ... FORSHAGA Förställning N.ULLEBYD. Datum .. 870709
 Fastighet ... HEDÅS 1:1 (frist. villa) Film nr ... 116
 Gårdsnamn Karta, 11D 1f
 Anl. art. VILLA Sign. EL
 Uppgiftslämnare Åtgärder erfordras
 Anteckningar 500 m. SV OM GÅRDEN HEDÅS BYGGD SOM stomme
 ARBETAR BOSTAD TILL DENNA fasad
 taktäckn.

Hus nr	Husets funktion	Grund mtr	Sto- mme	Fasad mtr	Färg	Tak- täckn.	Byggn. år b, l, u	Kommentar
I	BOSTAD	Bt	Rv	SLL	V	Pl	b, 1920-tal	
II	GARAGE	Platta	Rv	SLL	G	Pl		
III								
IV								
V								
VI								
VII								
VIII								
IX								
X								

Situationsplan

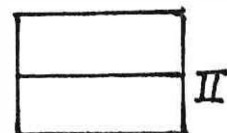
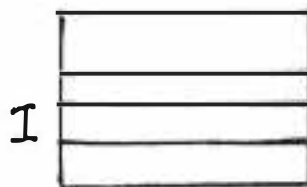

Kommun ... FORSHAGA Församling N:ULLERUD... Datum ... 870709

Fastighet ... HEDÅS... 1;1... (p/v, 1;3)..... Film nr ... 116.0.117.....

Gårdsnamn ... HEDÅS..... Karta ... 11D.1f.....

Anl. art. ... HERRGÅRD..... Sign. EL.....

Uppgiftslämnare Åtgärder erfordras

Anteckningar ... UNDER 1900-TALET HAR MAN HAFT PÄLS-..... stomme
 DJURSUPPFÖDNING. INGEN BRUKSDRIFT. fasad
 taktäckn.

Hus nr	Husets funktion	Grund mtr	Stomme	Fasad mtr	Färg	Taktäckn.	Byggn. år b, l, u	Kommentar
I	BOSTAD	S	T	SLL	V	2T		STÅR OBEBODD SEDAN 10 ÅR.
II	BOSTADSFLYGEL	S	T	SFS	V	2T		
III	BOSTADSFLYGEL	S	T	SLP	V	BT		SAMMA PLAN SOM 11.
IV	UTHUS/GARAGE	S	Rv	SLL	FR	2T		
V	LADUGÅRD	S	Tg/Rv	SSP	FR	P1		
VI	GARAGE		Rv	SLL	FR	2T		
VII	VAGNSKJUL		Rv	SSP	FR	2T		
VIII	PÄLSDJURSKENNEL ?	S	Rv	SLL	X			SALONAR TAK.
IX								
X								

Situationsplan Se nästa blad →

Kommun ... FORSHAGA Församling N.ULLERUD... Datum .. 870709.....

Fastighet ... HEDÅS... 1;1... (100v..1;3)..... Film nr .. 116.9.117.....

Gårdsnamn ... HEDÅS..... Karta .. 11D.1f.....

Anl. art. ... HERRGÅRD..... Sign. EL.....

Uppgiftslämnare Åtgärder erfordras

Anteckningar ... UNDER 1900-TALET HAR MAN HAFT PÄLS-.... stomme

..... DJURSUPPFÖDNING. INGEN BRUKSDRIFT. fasad

Situationsplan

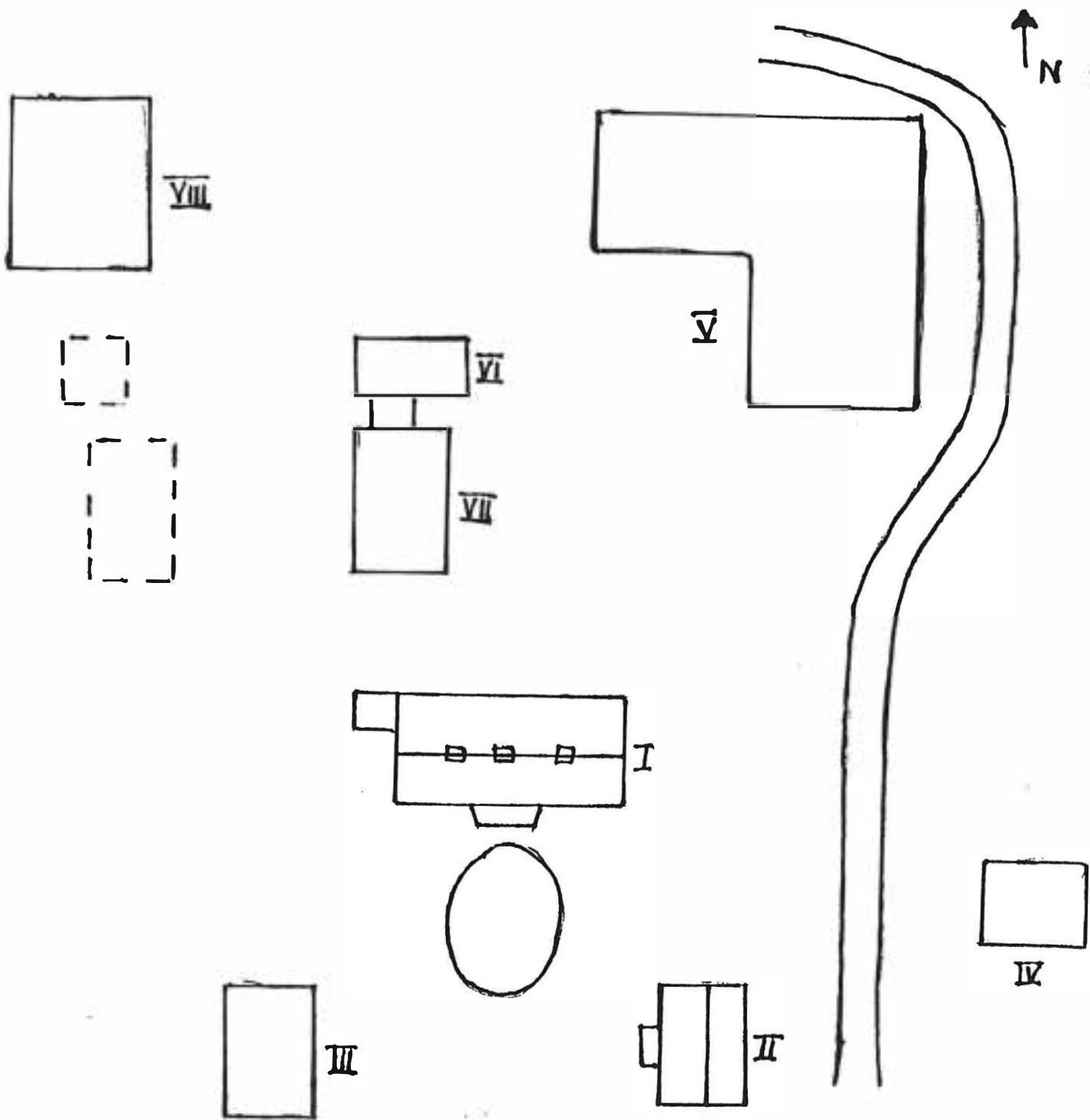

Kommun ... FORSHAGA Församling N.ULLERUD.. Datum .. 870709
 Fastighet ... HÖGBERGET... 1:2.. (99V, 1:9)..... Film nr ... 117.....
 Gårdsnamn Karta 11D.1e.9.1f.....
 Anl. art. Sign. EL.....
 Uppgiftslämnare Åtgärder erfordras
 Anteckningar TIDIGARE MANGÅRDSBYGGNAD BRANN I SLUTET, stomme
 PÅ 1800-TALET. RESTEN AV GÅRDEN TROLIGEN FRÅN LAGA- fasad
 SKIFTET 1860-TAL. taktäckn.
 SKIFTET 1860-TAL.

Hus nr	Husets funktion	Grund mtr	Sto- mme	Fasad mtr	Färg	Tak- täckn.	Byggn. år b, l, u	Kommentar
I	BOSTAD	S	tg	Sprit	V	Pl	ca. 1900	
II	MAGASIN/ DRÄNGSTUGA	S	T	SLP	FR	2T		
III	FÖRRÅDSBOD	—	—	—	FR	Pl		STICKTAK
IV	HÖNS-/FÄHUS F.D.	S	T	—	FR	Pl		STICKTAK
V	LOFTBOD	S	T	SLP	FR	Stick		
VI	LADA	S/ bt	T	SSP	FR	Pl		LIGGER PÅ ANNAN TOMT.
VII	MAGASIN	S	T	—	X	Stick		HÖG STENFOT. TAK INRASAT.
VIII	GÄRAGE (F.D. BRYGGHUS, SMEDJA)	S	T	SLL	FR	Plåt		
IX								
X								

Situationsplan

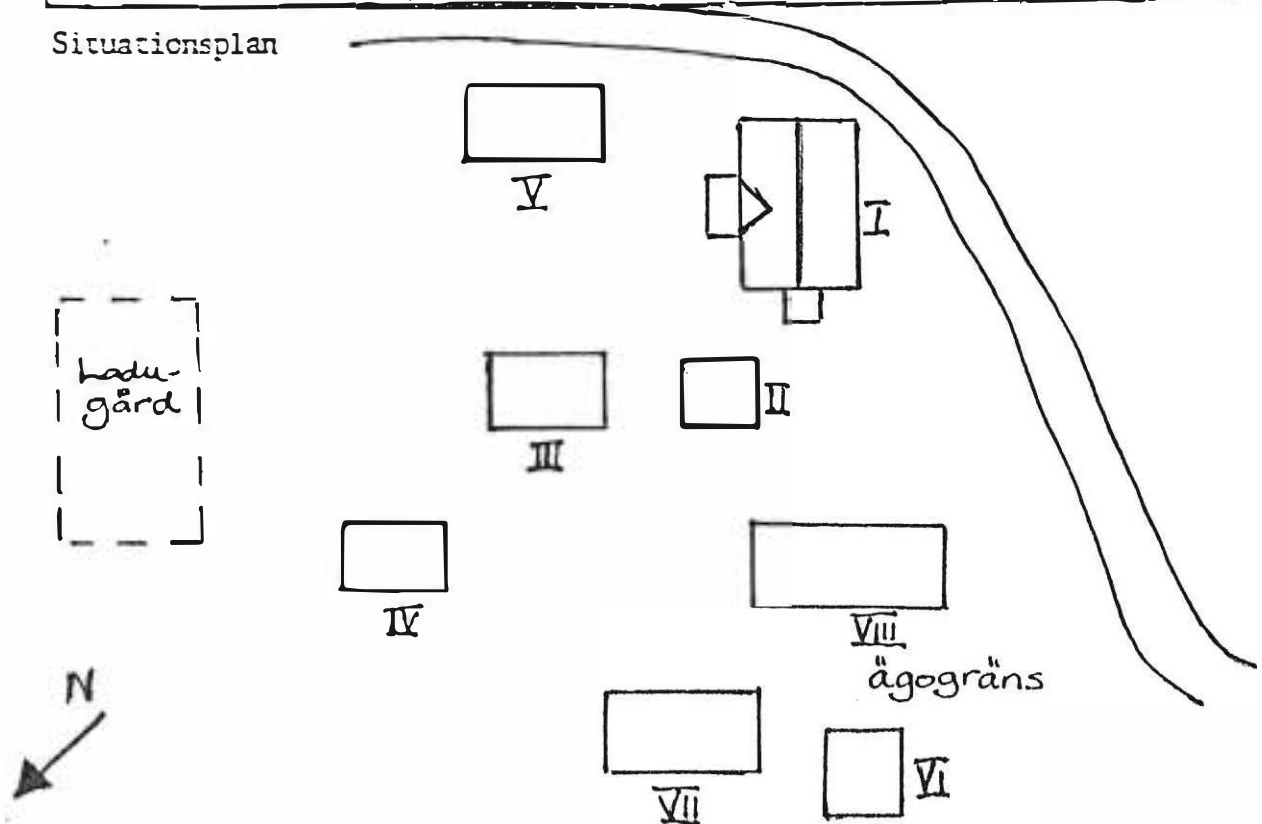

Yottman FORSHAGA Byggsamling N.ULLERUD Datum .. 870709
 Fastighet *Högberget 1:3* Film nr
 Gårdsnamn Karta
 Anl. art. Sign.
 Uppgiftslämnare .ÄGAREN.OVILLIG.TILL.INVENTERING..... Åtgärder erfordras
 Anteckningar . ÄLDRE GÅRD (1700-tal) MED BONINGSHUS... stomme
 FRÅN 1928 (VÄLBEHALLET) . LADUGÅRD MED SPÅNPANEL..... fasad
 ÄLDRE SMEDJA o BRYGGHUS. taktäckn.

Hus nr	Husets funktion	Grund mtr	Sto- mme	Fasad mtr	Färg	Tak- täckn.	Byggn. år b, l, u	Kommentar
I								
II								
III								
IV								
V								
VI								
VII								
VIII								
IX								
X								

Situationsplan

Kommun .. FORSHAGA Församling .. N.ULLERUD Datum .. 870709
 Fastighet .. HÖGBERG 1:6 Film nr .. 117
 Gården/nm .. HÖGBERGS SKOLA Karta .. 11D 1c o 1f
 Anl. art. .. F.D. SKOLA Sign. EL
 Uppgiftslämnare Åtgärder erfordras
 Anteckningar stomme
 fasad
 taktäckn.

Hus nr	Husets funktion	Grund mtr	Sto- mune	Fasad mtr	Färg	Tak- täckn.	Byggn. år b, l, u	Kommentar
I	F.D. SKOLA	S	T	SLP	FR	(stick) 2T	1880-tal	ANVÄNDS NU SOM GARAGE o FÖRRÅD
II	UTHUS/DASS	S	Rv	LFS	FR	2T		
III								
IV								
V								
VI								
VII								
VIII								
IX								
X								

Situationsplan



I

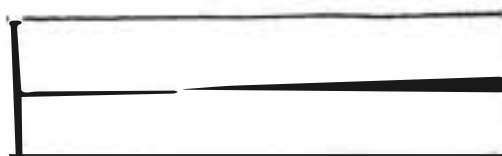

II

Kommun ... FORSHAGA Församling N.ULLERUP... Datum ..870706.....
 FastighetKARLSHOV...1:6... Film nr33.....
 GårdsnamnDEJEHUSET AB..... Karta ...11D 2e.....
 Anl. art.MEKANISK VERKSTAD..... Sign.BB.....
 Uppgiftslämnare .LARS-GÖRAN CARLSSON..(ANSTÄLLD)..... Atgärder erfordras
 Anteckningar ..VERKSTADEN INRYMD I LADUGÅRDEN. STALLET stomme
 .NYTTJAS ALLTJÄMT TILL URSPRUNGLIGT ÄNDAMÅL. MANGÅRDS- fasad
 .BYGGNADEN NEDBRUNNEN. taktäckn.

Hus nr	Husets funktion	Grund mtr	Sto- mme	Fasad mtr	Färg	Tak- täckn.	Byggn. år b, l, u	Kommentar
I	STALL	S	T/ Tg	—	X	2T	b slutet 1800-tal	
II	LADUGÅRD	S	SS/ Rv	Slät/ SSP	X	2T	b slutet	
III							1800-tal	
IV								
V								
VI								
VII								
VIII								
IX								
X								

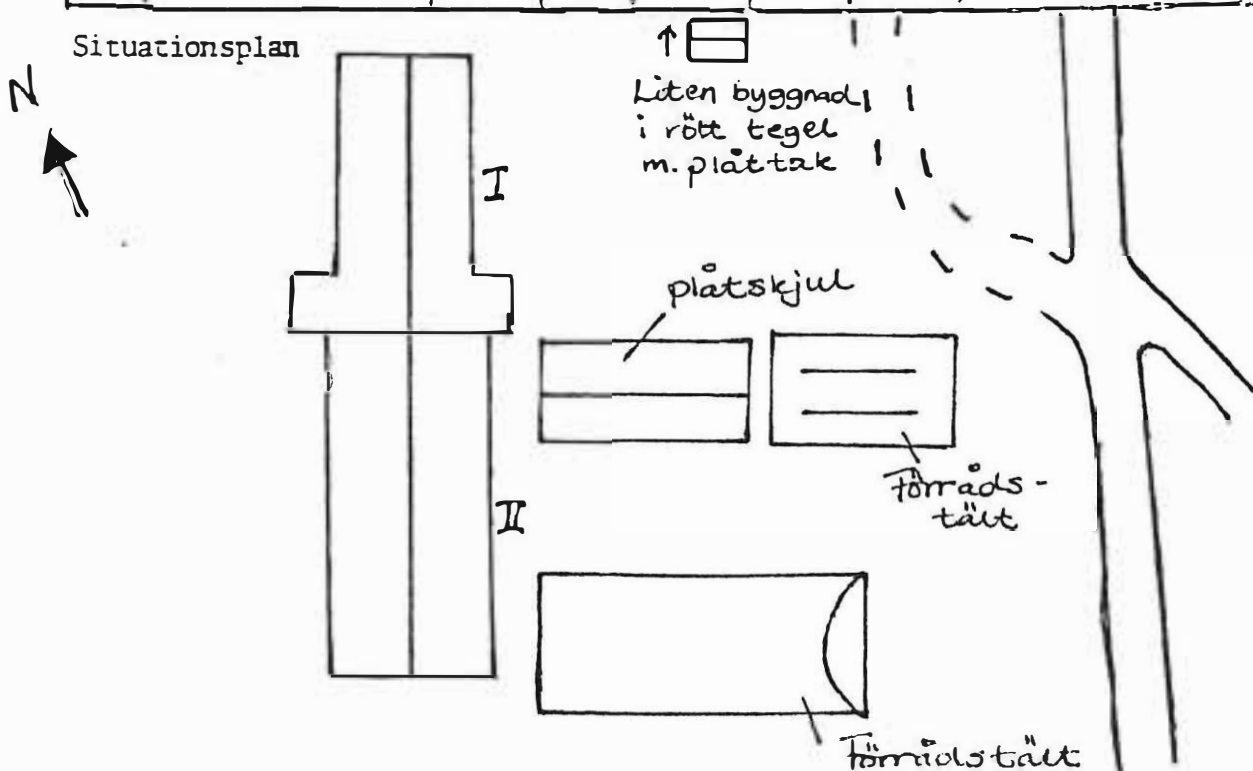

Kommun ... FORSHAGA Församling ... ULLERUD ... Datum ... 870625,

Fastighet ... KATRINEBERG ... 1:8 Film nr ... 27

Gårdsnamn ... LILLBERGET Karta ... 11D 3e

Anl. art. ... F.D. TORP Sign. ... BB

Uppgiftslämnare Åtgärder erfordras

Anteckningar stomme
 fasad
 taktäckn.

Hus nr	Husets funktion	Grund mtr	Stomme	Fasad mtr	Färg	Taktäckn.	Byggn. år b, l, u	Kommentar
I	BONINGSHUS	S	T	SLP	FR	P	b 1800-tal	
II	UTHUS	S	Rv	SSP	FR	Et		
III								
IV								
V								
VI								
VII								
VIII								
IX								
X								

Situationsplan

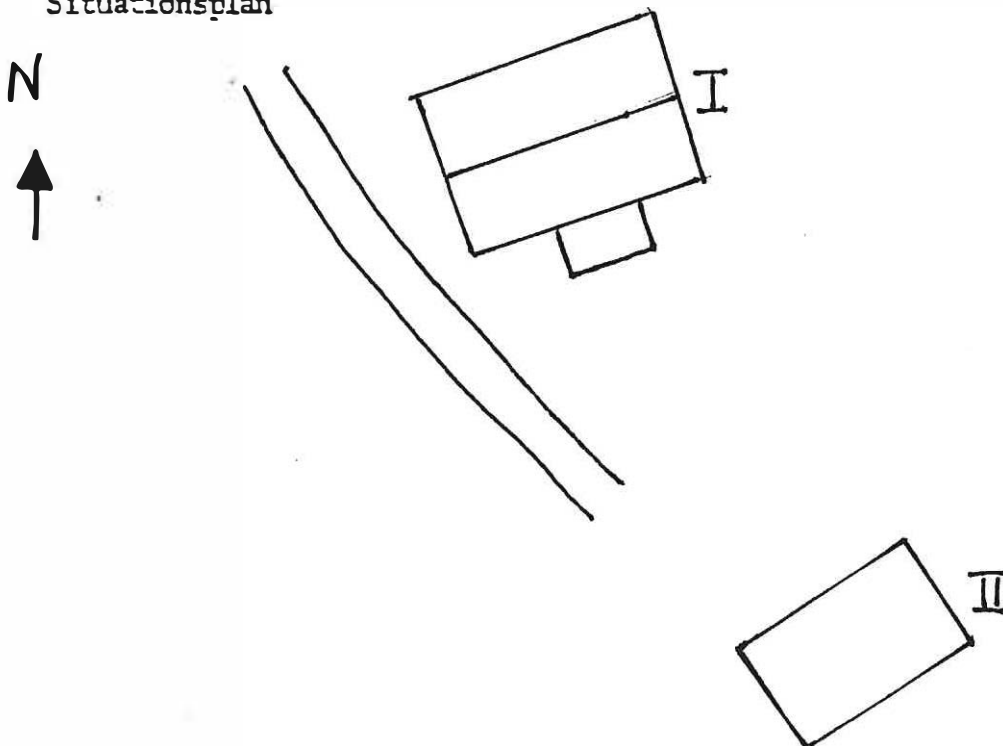

Kommun ... FORSHAGA Församling N.JULLEBRID... Datum ... 870701.....

Fastighet ... KATRINEBERG 2:1 ..(nuv.. MÖLNBACKA..... Film nr 31.....

Gårdsnr. STORA BÄCKELID Karta ... 11D 3c.....

Anl. art. ... BONDGÅRD Sign. BB.....

Uppgiftslämnare ... FÖRRA ÄGAREN... (nuv.. ägare.. LILLA B.) Atgärder erfordras

Anteckningar stomme
 fasad
 taktäckn.

Hus nr	Husets funktion	Grund mtr	Stomme	Fasad mtr	Färg	Taktäckn.	Byggn. år b, l, u	Kommentar
I	BONINGSHUS	Btg	T	SLL	FR	2T	1 1880-tal	
II	LADUGÅRD/ LOGE/ LOGE	S	Tg/Rv	SSP	FR	P	1 1915	OM- OCH TILL- BYGGD.
III	STALL/ SPANNMÅLSMAGASIN	S	T	SLP	FR	2T	1 1920-tal	
IV	GARAGE	S	Rv	SLP	FR	P	1 1900-tal	
V	SKJUL	Pl	Rv	SLL	FR	P	1 1962	GRUNDEN PLÅT- SKONAD
VI								FLYTTAD FRÅN LILLA BÄCKELID
VII								1985.
VIII								
IX								
X								

Situationsplan

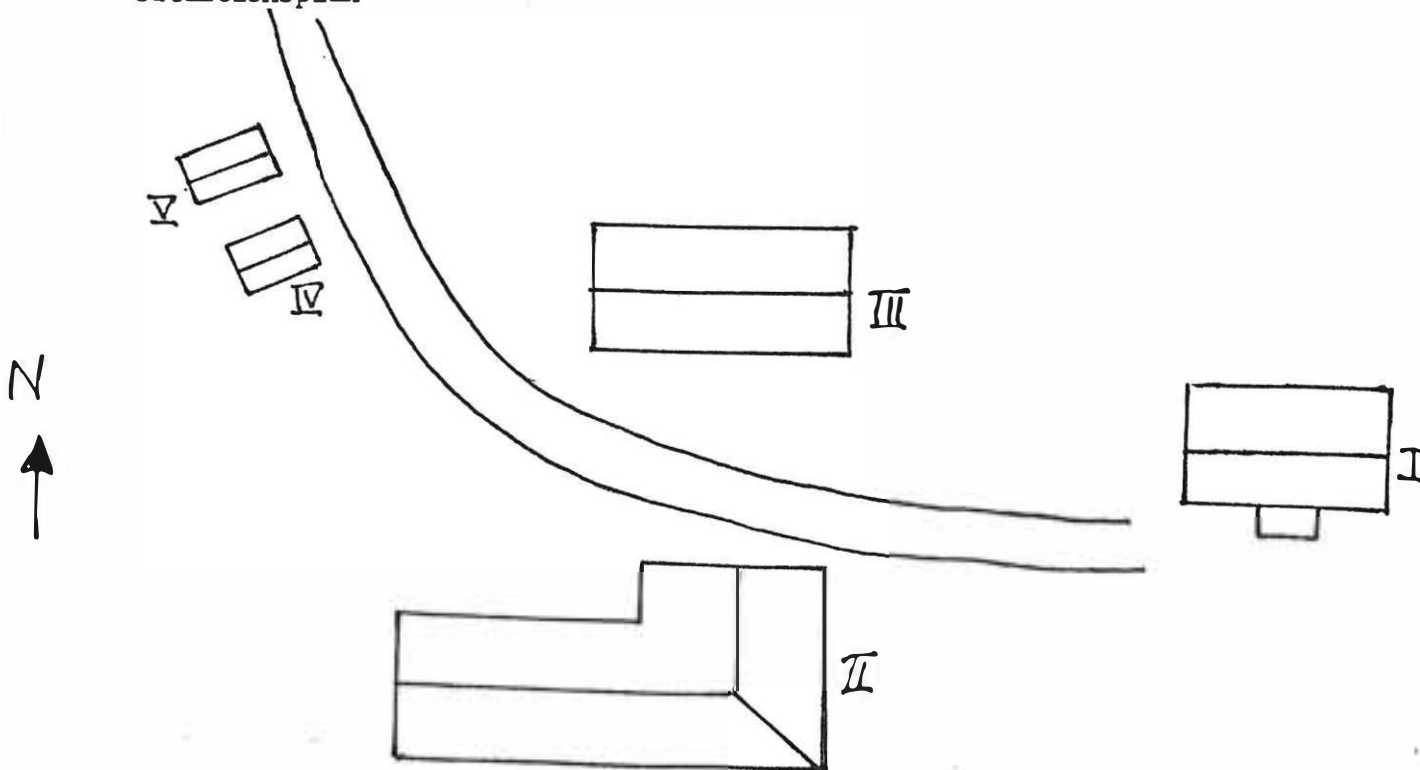



Kommun ... FORSHAGA Församling N.ULLERUD... Datum ,870625,.....
 Fastighet ... KATRINEBERG 2:1 Film nr ..27.....
 Gårdsnamn ... STÖTARTORPET Karta ...11D 3e.....
 Anl. art. ... SOMMARBOSTAD , F.D. TORP Sign. BB.....
 Uppgiftslämnare Atgärder erfordras
 Anteckningar stomme
 fasad
 taktäckn.

Hus nr	Husets funktion	Grund mtr	Stomme	Fasad mtr	Färg	Taktäckn.	Byggn. år b, l, u	Kommentar
I	BONINGSHUS	S	T	SLP	FR	2T	b 1800-tal	
II	LOGE/STALL m.m	S	T	SSP	FR	2T	b 1800-tal	ÅSTAK o SVALGÅNG.
III	MAGASIN/BOD	S	T	—	FR	2T	b 1800-tal	ÅSTAK, SVALE KÄLLARE UNDER.
IV								
V								
VI								
VII								
VIII								
IX								
X								

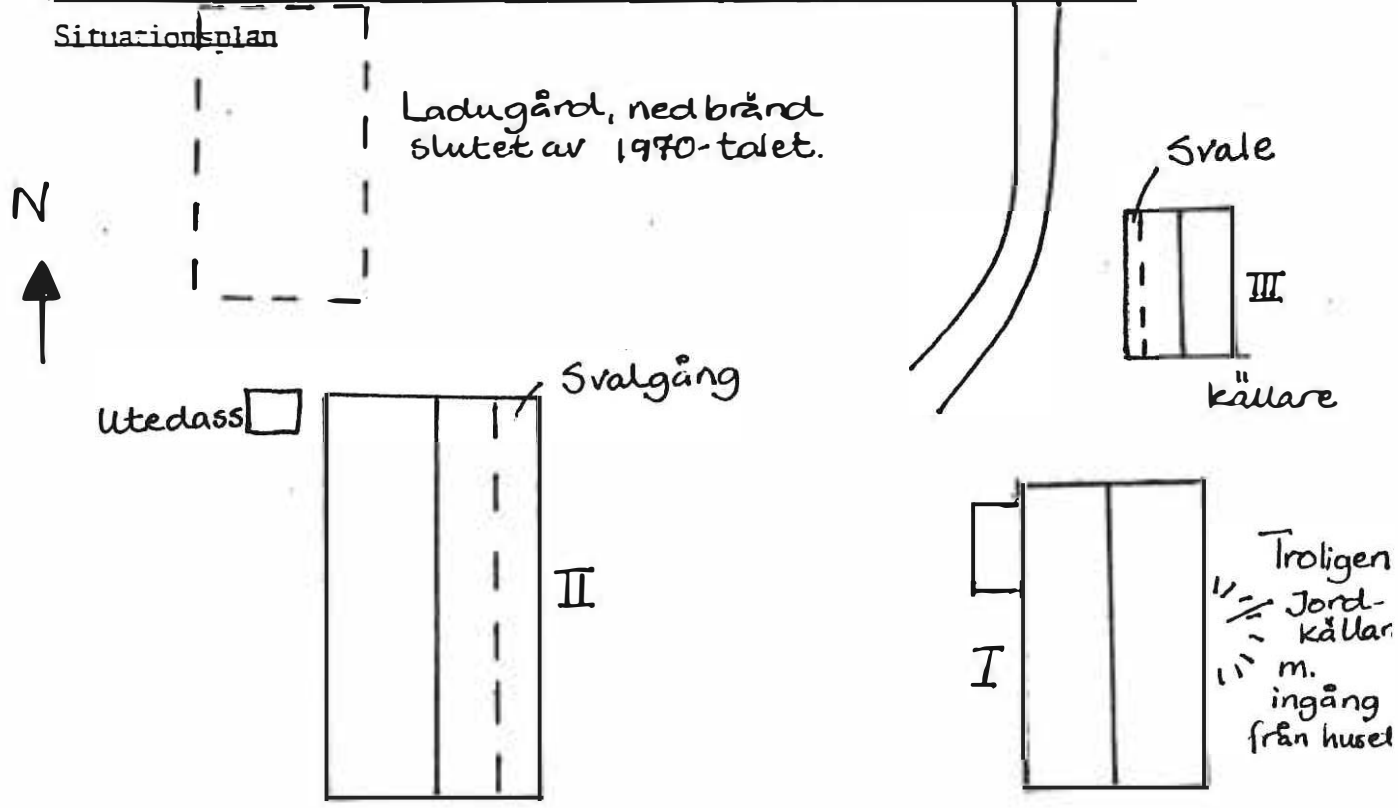

Kommun ... FORSHAGA Församling N. ULLEBRUN .. Datum .. 870701

Fastighet ... KATRINEBERG 2:1 Film nr ... 31

Gårdsnamn ... ÄNGNÄS Karta ... 11D 2e

Anl. art. ... FRITIDSHUS F.D. TORP Sign. ... BB

Uppgiftslämnare ... SVEN OLSSON (ÄGARE) Åtgärder erfordras

Anteckningar ... TORPSTÄLLET FANNS I BÖRJAN AV 1700-.... stomme
 fasad
 TALET ENL. BERTIL HOFSTEDT, HEMBYGDSFÖRENINGENS ORDF... taktäckn.

Hus nr	Husets funktion	Grund mtr	Stomme	Fasad mtr	Färg	Taktäckn.	Byggn. år b, l, u	Kommentar
I	BOSTADSHUS	S	T	SLP/ SLL	FR	P	b mitten 1800	
II								
III								
IV								
V								
VI								
VII								
VIII								
IX								
X								

Situationsplan

N

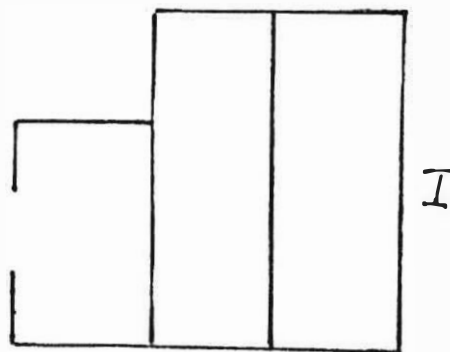

Kommun ... FORSHAGA Församling N. HERRGÅRD... Datum ..87.07.22.....
 Fastighet ... KATRINEBERG... 2:1 Film nr ..209.(I).o.210.(J)
 Gårdsnamn ... KATRINEBERG Karta ..11D 2d o 2e.....
 Anl. art. ... ALKOHOLISTHEM..... F.D. HERRGÅRD..... Sign. AR.....
 Uppgiftslämnare .. JUHANI.. RANTANEN..... Åtgärder erfordras
 Anteckningar .. HUVUDBYGGNADEN FÖRSTÖRDES HELT GENOM... stomme
 .. BRAND (1955) : UNDER BYGGNAD L11 FINNS DEN GAMLA fasad
 MED VALV BEVARAD. taktäckn.

Hus nr	Husets funktion	Grund mtr	Bygg mtr	Fasad mtr	Färg	Tak-täckn.	Byggn. år b, l, u	Kommentar
I	BONINGSHUS	S	T	Sprit	V.S	SK	u 1900	REVETERAT
II	BONINGSHUS	S	T	Sprit	V.S	SK	u 1750-tal	REVETERAT
III	BONINGSHUS	S	T	Sprit	V.S	SK	u efter 1955	REVETERAT
IV	BONINGSHUS/ KONTOR	S	T	Sprit	V.S	SK		REVETERAT
V	MAGASIN	S	T	SLL	FR	SK	u 1700-tal	
VI	STALL/LADA	S	T	SLL	FR	P	u 1850-tal	TAKPLÅT I TEGELFORM.
VII	GARAGE	Btg	BT	Slät	V.S	1T		
VIII								
IX								
X								

Situationsplan

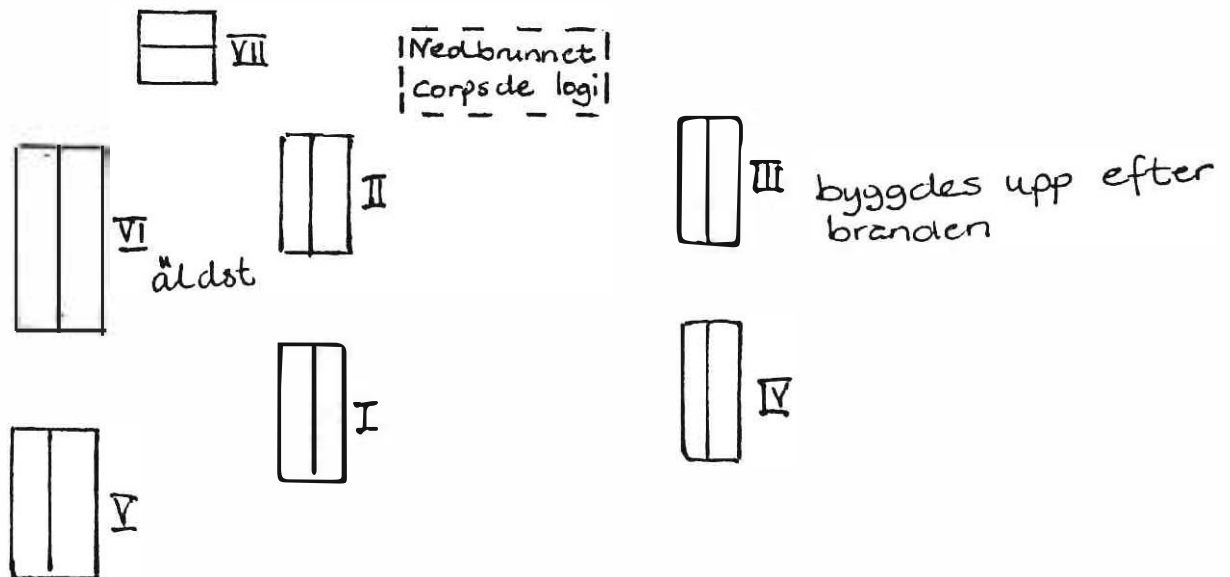

Kommun FORSHAGA Församling N.ULLERUD. Datum 1988-06-28.....
 Fastighet KLIPPÅSEN 1:1/fd Stg 623 Karlstadv 33 Film nr 334
 Gårdsnamn ELVÄNGARNA Karta 11324
 Anl. art. BOSTADSHUS Sign. MO
 Uppgiftslämnare SONDELL - ANDERSSON Åtgärder erfordras
 Anteckningar Huset INRYMDE KONSUM TOM 1966 stomme
 fasad
 taktäckn.

Hus nr	Husets funktion	Grund mtr	Bygg mtr	Fasad mtr	Färg	Tak-täckn.	Byggn. år b, l, u	Kommentar
I	BOSTAD	S	B	SLP	VO	2T	u 1925	2 LGH
II	LILLST/GARAGE	Btg	Rv	Fjäll	BrI	2T		SATT TIDIGA REIHOP M AFF.
III	GARAGE		KS	Slät	Grå	2T	1970-t	
IV	GARAGE		Rv	LFS	FR	2T		RISÄTTERS GAMLA LIKBOD
V								
VI								
VII								
VIII								
IX								
X								

Situationsplan

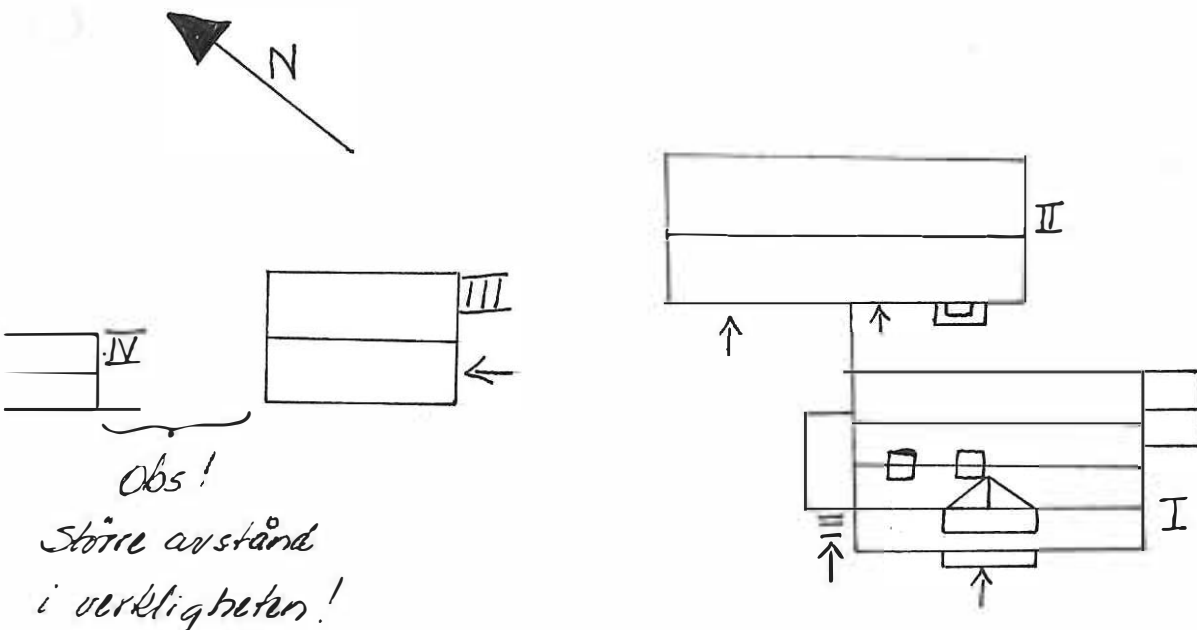

Kommun FORSHAGA Församling N. ULLERUD. Datum 1988-06-08--09..

Fastighet KLIPPÅSEN 1:3/fd Stg 397D Björnvägen. Film nr 307

Gårdsnamn OMRÅDE: LYCKORNA Karta 11323

Anl. art. BOSTADSHUS FD ARB BOST Sign. MO

Uppgiftslämnare STANDLEY HEDQVIST Åtgärder erfordras

Anteckningar BYGGT 1906 FÖR SULFATARBETARNA VID stomme

DEN DÅ UNGA SULFATFABRIKEN. OMBYGGDA 1953 fasad

..... taktäckn.

3-4 LGH I VARJE

Hus nr	Husets funktion	Grund mtr	Bygg mtr	Fasad mtr	Färg	Tak-täckn.	Byggn. år b, l, u	Kommentar
I	BOSTADSHUS A-G	S	B	SLP	RP	P	1906	1983 TILLÄGGS-ISOLERAT OCH RENOVERAT
II	TVÄTTST/BOST	S	B	SLP	RP	P	1906	
III	UTHUS		Rv	LFS	FR	2T	1906	VEDBODAR SKA RIVAS
IV	UTHUS	Btg	Rv	LFP	RP	P	1980-t	C UNDER UPPFÖRANDE
V	GARAGE		Rv	SLL	FR	P		
VI	TORKPLATS					P	1980-t	TAK PÅ STOLPAR
VII	JORDKÄLLARE		entre Btg			entre Papp		
VIII	HÖNSHUS	S	Rv	LSP	FR	Papp	1910-20?	SISTA KVARV VAR 1 TILL VAR
IX	DASS/VEDBOD		Rv	SLP	FR	Papp		B RIVET
X	TRANSFORM.STN	Btg	P	P	GRÅ	P	1980-t	

Situationsplan.

SE SÄRSK BLAD

Kommun FORSHAGA Församling N ULLERUD Datum 1988-06-09

Fastighet KLIPPÅSEN 1:3/fd Stg 397D Björnvägen Film nr 307

Gårdsnamn OMRÅDE: LYCKORNA Karta 11323

Anl. art. BOSTADSHUS FD ARB BOST Sign. MO

Uppgiftslämnare STANDLEY HEDQVIST Åtgärder erfordras

Anteckningar SE FÖREG BLAD stomme
 fasad
 taktäckn.

Hus nr	Husets funktion	Grund mtr	Bygg mtr	Fasad mtr	Färg	Tak-täckn.	Byggn. år b, l, u	Kommentar
I	XI UTHUS	S	Rv	LSP	FR	2T		
II	XII GARAGE		RV	Fjäll	FR	P		
III	XIII STUGA	S	B	SLL	FR	Papp		
IV	XIV STUGA	S	B	SLL	FR	Papp		
V								
VI								
VII								
VIII								
IX								
X								

Situationsplan

SE SÄRSK BLAD



Kommun FORSHAGA Församling NEDRE ULLERUD Datum ... 1988-06-28
 Fastighet KLIPPÅSEN 1:10 fd STG 409 Film nr 335
 Gårdsnamn RÖNNINGEN Karta ... 11323
 Anl. art. JORDBRUKSFASTIGHET Sign. ... FM
 Uppgiftslämnare ARRENDATORN Atgärder erfordras
 Anteckningar stomme
 fasad
 taktäckn.

Hus nr	Husets funktion	Grund mtr	Bygg mtr	Fasad mtr	Färg	Tak-täckn.	Byggn. år b, l, u	Kommentar
I	BONINGSHUS	S	T/B	SLP LFS	VO	P	1890 <i>f. ~1880</i>	ombyggt 1929 efter brand
II	BONINGSHUS	S/BTG	T/B	SLP	FR	P	1860	<i>arrendatorsbart.</i> tillb senare
III	LADUGÅRD, LADA	S/BTG	RV	SSP	FR	2T	1860/1920	se inmur sten 1860
IV	MAGASIN	S	T	/	FR	2T	b 1860	
V	UTHUS	S	RV	SSP	FR	P	b 1920-t	
VI	GARAGE	S	RV	SSL	FR	2T	1920-t	fd dass
VII	LEKSTUGA	/	RV	SLP	-	2T	1890	
VIII	JORDKULA	S	RV	SSP	-	2T		
IX								
X								

Situationsplan

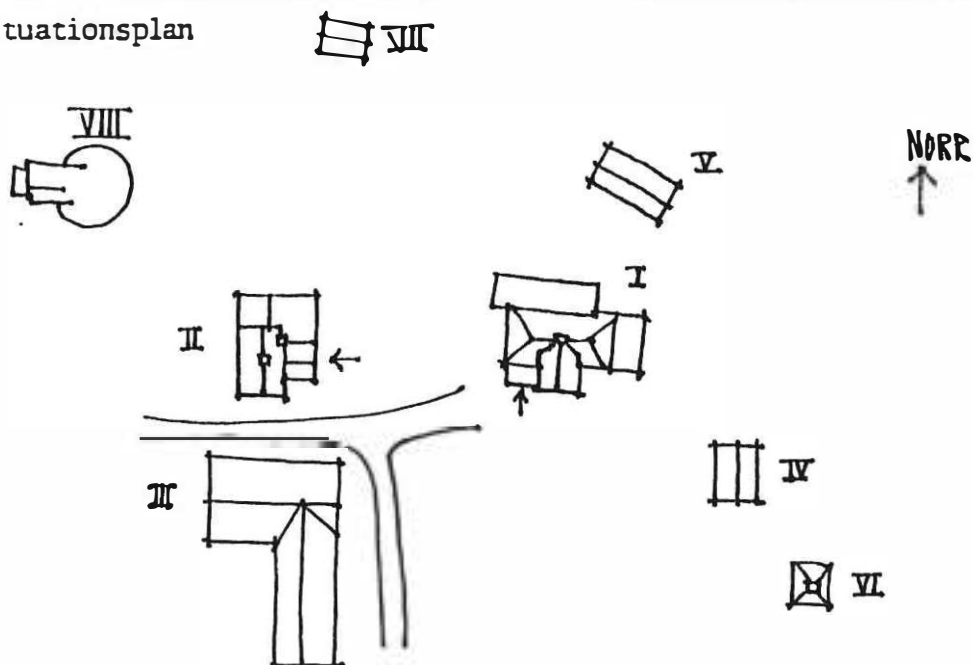

○ STOR BRUNN

Kommun FORSHAGA Församling N ULLERUD Datum 1988-06-08
 Fastighet KLIPPÅSEN 2:1/fd Stg 408 Stationsv 21 Film nr 305
 Gårdsnamn KLONDYKE Karta 11323
 Anl. art. BOSTADSHUS FD ARB BOST Sign. FM
 Uppgiftslämnare ANDERS HÄLL, (född i huset) Åtgärder erfordras
 Anteckningar EV KAN BÅDA GARAGEN HÖRA TILL stamme
 FASTIGHETEN fasad
 taktäckn.

Hus nr	Husets funktion	Grund mtr	Bygg mtr	Fasad mtr	Färg	Tak-täckn.	Byggn. år b, l, u	Kommentar
I	BOSTAD	Btg	B	SLL	FR	Nytt BT	u före 1908	
II	UTRUS	Btg/s	Rv	SLL/SSP	FR	2T	b före 1908	2 IGENS DÖRRAR
III	GARAGE	Btg	Rv	SLL	FR	P	1940-t	PLATSKJUL TILL
IV	JORDKÄLLARE		Rv/Btg Jord	SLL	FR	P	b före 1908	
V	VÄXTHUS		plast	plast		Plast		
VI								
VII								
VIII								
IX								
X								

Situationsplan

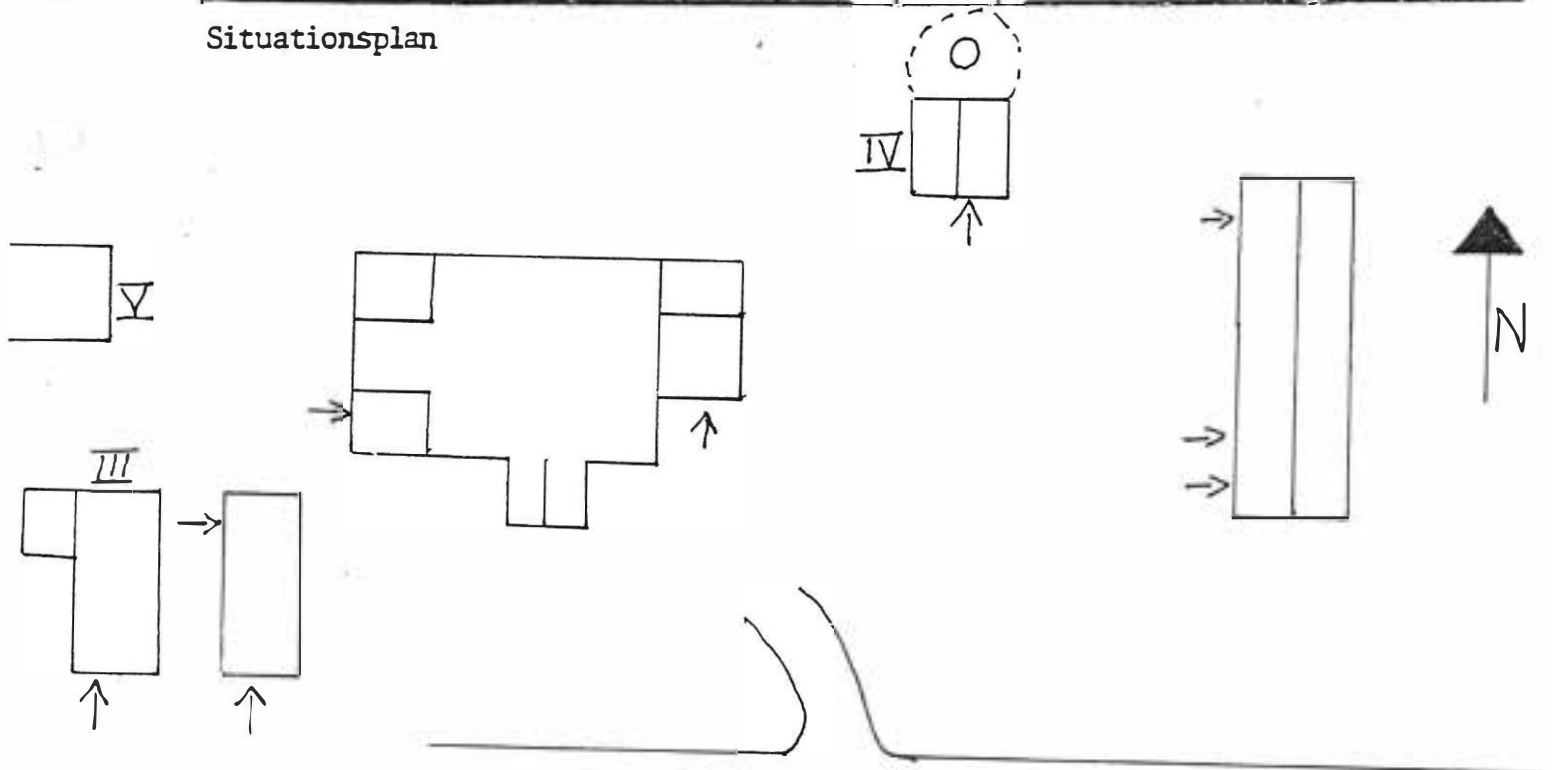

Kommun FORSHAGA Församling N.ULLERUD. Datum 1988-06-08.....
 Fastighet KLIPPÅSEN 3:2/fd Stg 410 Rönningv 6 Film nr 305
 Gårdsnamn Karta 11323
 Anl. art. BOSTADSHUS Sign. FM
 Uppgiftslämnare LISBET SANDBERG Åtgärder erfordras
 Anteckningar FD 2-FAM HUS. RITN "DEJEFORS BRUK. stomme
 1923 EOVS SVENSSON". 1 KAKELUGN KVAR. URSPR fasad
 PANEL. TIDIGARE RÖTT taktäckn.

Hus nr	Husets funktion	Grund mtr	Bygg mtr	Fasad mtr	Färg	Tak-täckn.	Byggn. år b, l, u	Kommentar
I	BOSTADSHUS	Btg	B	SLI	GP	P	^u 1923	TILLBYGGD TVÄTTSTUGA PÅ BAKS
II	UTHUS	Btg	Rv	SSP/ SLI	ER	Papp	^b 1923	TVÄTTSTUGA, DASVEDBOD MM
III	GARAGE	Btg	Rv	SSP	FR	Papp	^u 1948	
IV								
V								
VI								
VII								
VIII								
IX								
X								

Situationsplan

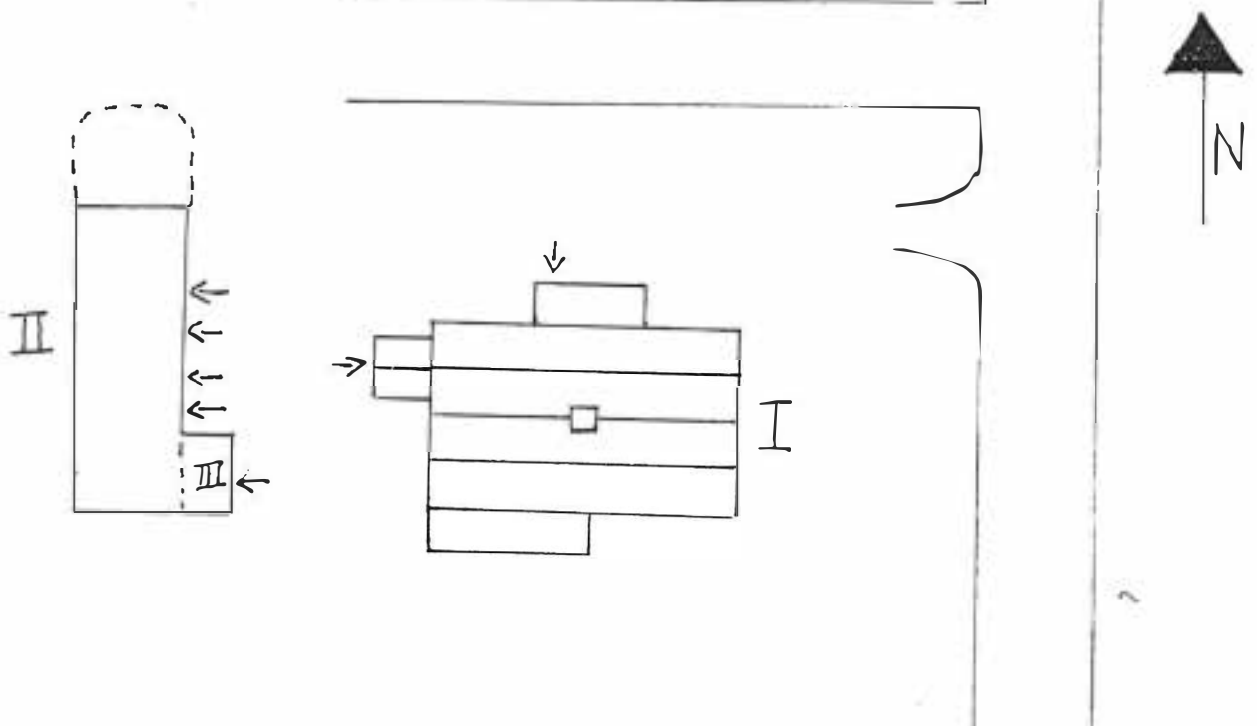



Kommun FORSHAGA Församling N ULLERUD Datum 1988-06-07
 Fastighet KLIPPÅSEN 4:3/fd Stg 426 Stationsv 13 Film nr ... 305
 Gårdsnamn ... KLIPPAN Karta 11323
 Anl. art. MISSIONSHUS/BOSTAD Sign. ... FM
 Uppgiftslämnare Åtgärder erfordras
 Anteckningar .. Huset ligger på en höjd stomme
 fasad
 taktäckn.

Hus nr	Husets funktion	Grund mtr	Bygg mtr	Fasad mtr	Färg	Tak-täckn.	Byggn. år b, l, u	Kommentar
I	BOSTAD/ MISSIONSHUS	Btg	B	LFS	FR	2T	b 1920-t	
II	VEDBOD	B	RV	LFS	FR	2T		
III								
IV								
V								
VI								
VII								
VIII								
IX								
X								

Situationsplan

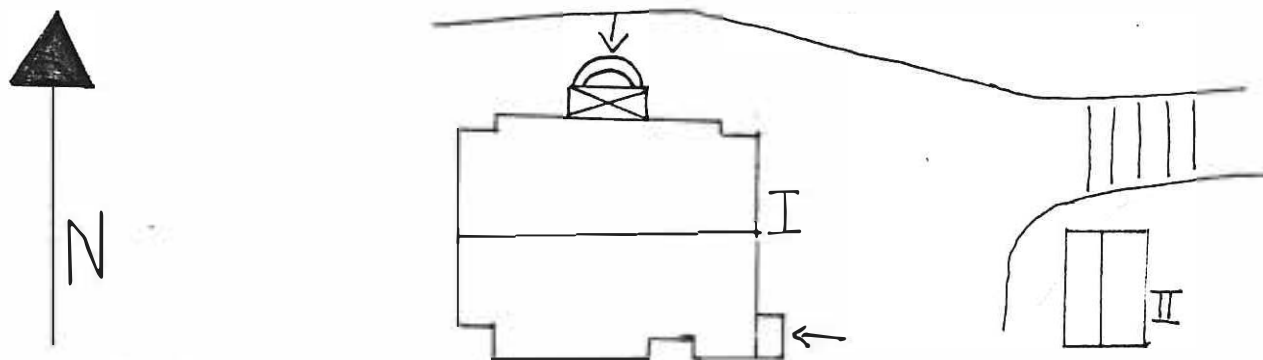



Kommun FORSHAGA Församling N ULLERUD Datum 1988-06-07
 Fastighet KLIPPÅSEN 4:6/fd Stg. 423 Paviljv. 4-6. Film nr 304-305
 Gårdsnamn "PAVILJONGEN" Karta 11323
 Anl. art. BOSTADSHUS Sign. FM
 Uppgiftslämnare BENGT LARSSON, granne Åtgärder erfordras
 Anteckningar FD ARBETARBOST FÖR 3 FAMILJER stomme
 2 LGH PÅ BV, 1 LGH PÅ ÖV. BYGGT AV MÖLNBACKA- fasad
 taktäckn.
 TRYSIL.ANGRIPET AV SVAMP. TRÄDG IGENVUXEN

Hus nr	Husets funktion	Grund mtr	Bygg mtr	Fasad mtr	Färg	Tak-täckn.	Byggn. år b, l, u	Kommentar
I	BOSTAD	Btg	B	SLL/ LFS	FR	2T	b 1920-t	STORA TAK- UTSPRÄNG
II	DASS	Btg	Rv	SLL/ LFS	FR	Papp	b 1910-t	FÖRVARING f B
III	TVÄTTSTUGA	Btg	Rv	SLL	FR	2T	b 1920-t	
IV								
V								
VI								
VII								
VIII								
IX								
X								

Situationsplan

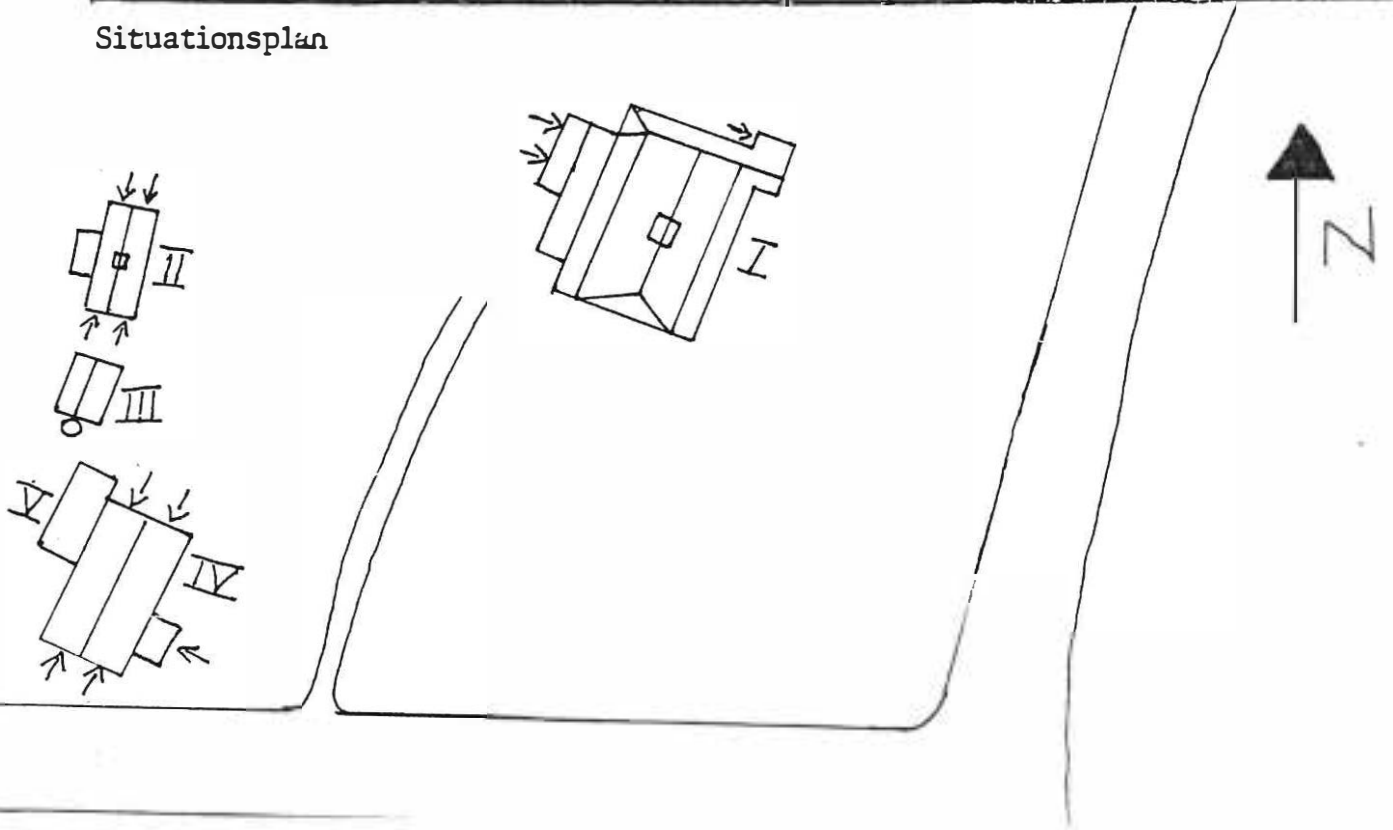

Kommun .. FORSHAGA Församling N ULLERUD Datum 1988-06-07

Fastighet KLIPPÅSEN 4:7/fd Stg 429 Skyttevägen 4 Film nr 304

Gårdstamm Karta 11323

Anl. art. BOSTADSHUS Sign. FM

Uppgiftslämnare LENA KÄLL Åtgärder erfordras

Anteckningar FD TVÅFAMILJSHUS stomme
fasad
taktäckn.

Hus nr	Husets funktion	Grund mtr	Bygg mtr	Fasad mtr	Färg	Tak-täckn.	Byggn. år b, l, u	Kommentar
I	BOSTAD	Btg	B	SLL	GO	P	u 1924	
II	VEDBOD	Btg	Rv	SSP	FR	BT	b 1920-t	
III	GARAGE	Btg	Rv	SLL/ SSP	FR	P	1985	
IV	LEKSTUGA	Btg	Rv	LFS	FR	P	1920-t	FD TVÄTTST
V								
VI								
VII								
VIII								
IX								
X								

Situationsplan

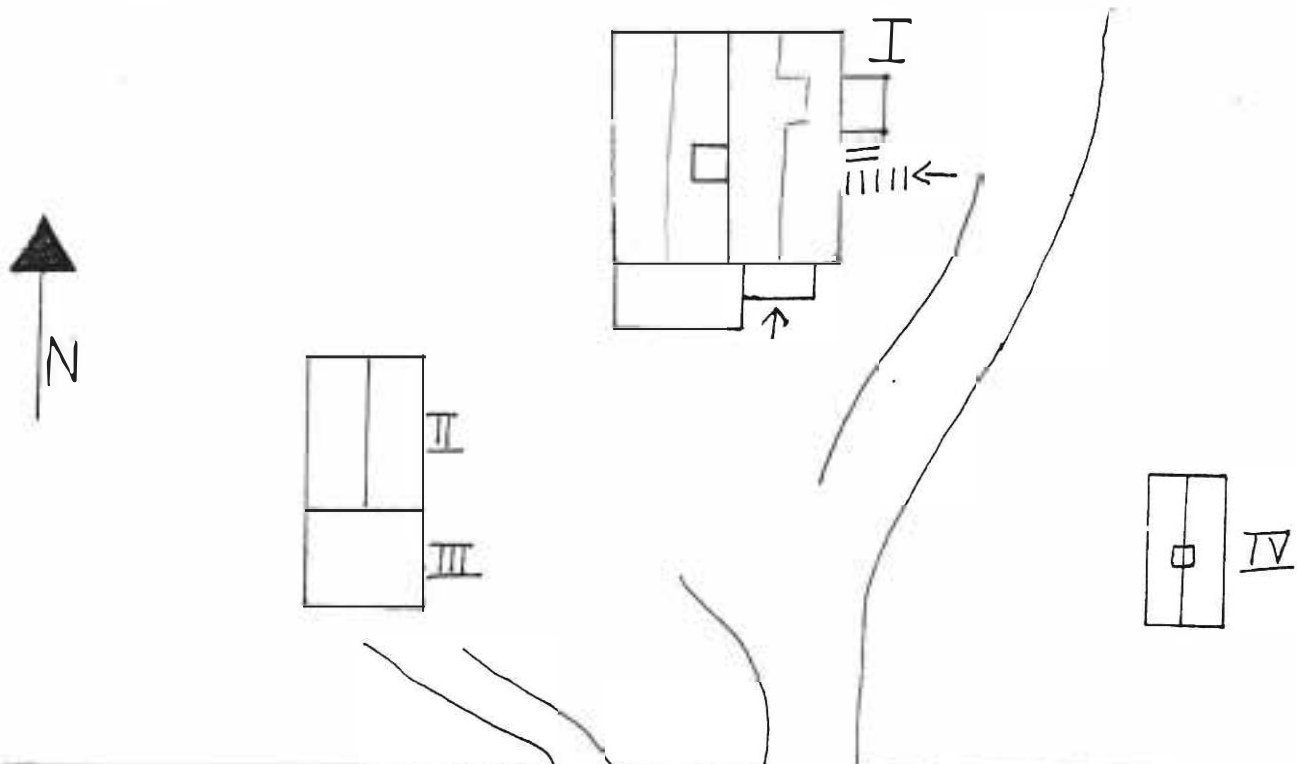

Kommun FORSHAGA Församling N ULLERUD Datum 1988-06-07
 Fastighet KLIPPÅSEN 5:4/fd Stg 422 Paviljongsv 8 Film nr 304
 Gårdsnamn Karta 11323
 Anl. art. BOSTADSHUS Sign. FM
 Uppgiftslämnare Åtgärder erfordras
 Anteckningar BEBOS AV BO OCH ERINA RÖÖSE stomme
 fasad
 taktäckn.

Hus nr	Husets funktion	Grund mtr	Bygg mtr	Fasac mtr	Färg	Tak-täckn.	Byggn. år b, l, u	Kommentar
I	BOSTAD	Btg	B	SLL	VP	2T	b 1920-30t	BLÅ KNUTAR
II								
III								
IV								
V								
VI								
VII								
VIII								
IX								
X								

Situationsplan

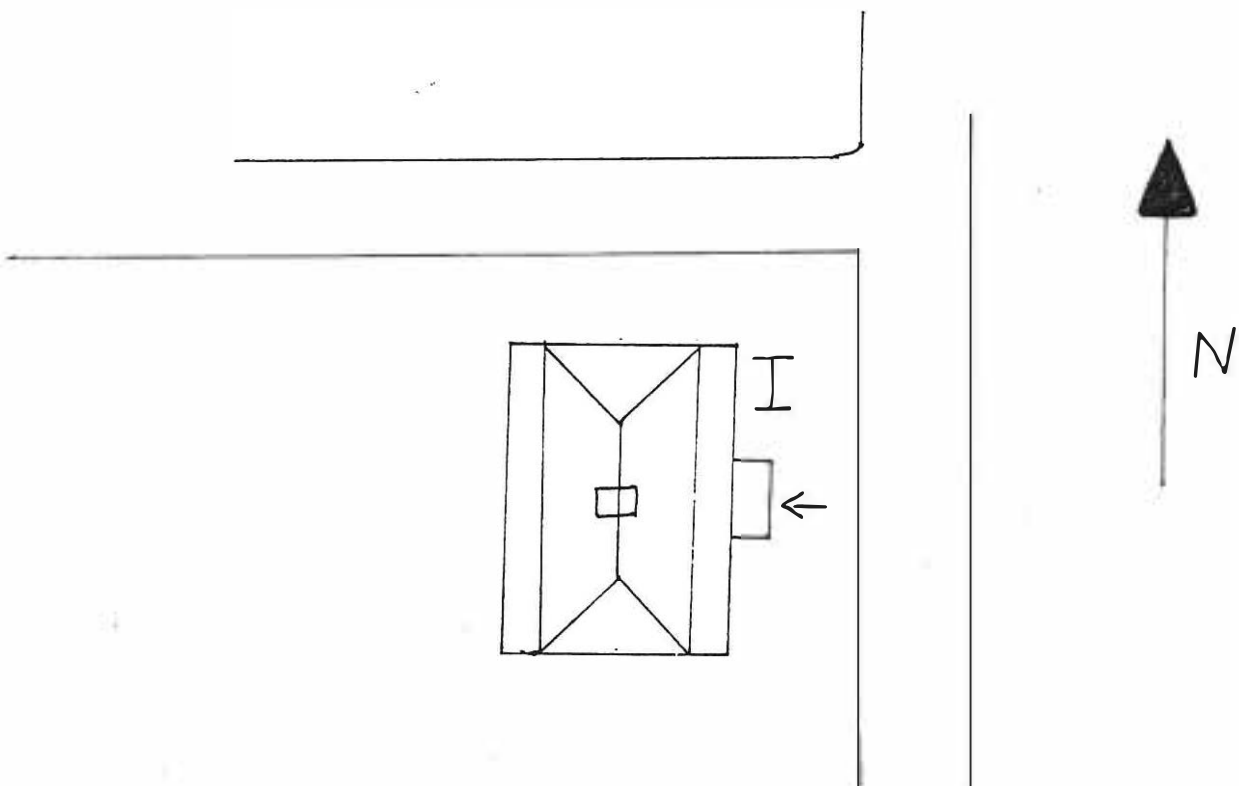

Kommun: FORSHAGA Församling: N. ULLERUD Datum: 1988-06-07
 Fastighet: KLIPPÅSEN 6:1/fd. Stq. 438. Stationsv. 7. Film nr ..305.....
 Gårdstyp: Karta ..11323.....
 Anl. art.: BOSTADSHUS Sign.: FM.....
 Uppgiftslämnare: GUNNAR REUTER Åtgärder: erfordras
 Anteckningar: ..FD. TVÅFAMILJSHUS. GARAGE I KÄLLA- stomme
 ..REN + TILLBYGGT GARAGE MED UTEPLATS fasad
 taktäckn.

Hus nr	Husets funktion	Grund mtr	Bygg mtr	Fasad mtr	Färg	Tak-täckn.	Byggn. år b, l, u	Kommentar
I	BOSTAD	Btg	B	Sprit	Grå	2T	u 1937	
II								
III								
IV								
V								
VI								
VII								
VIII								
IX								
X								

Situationsplan

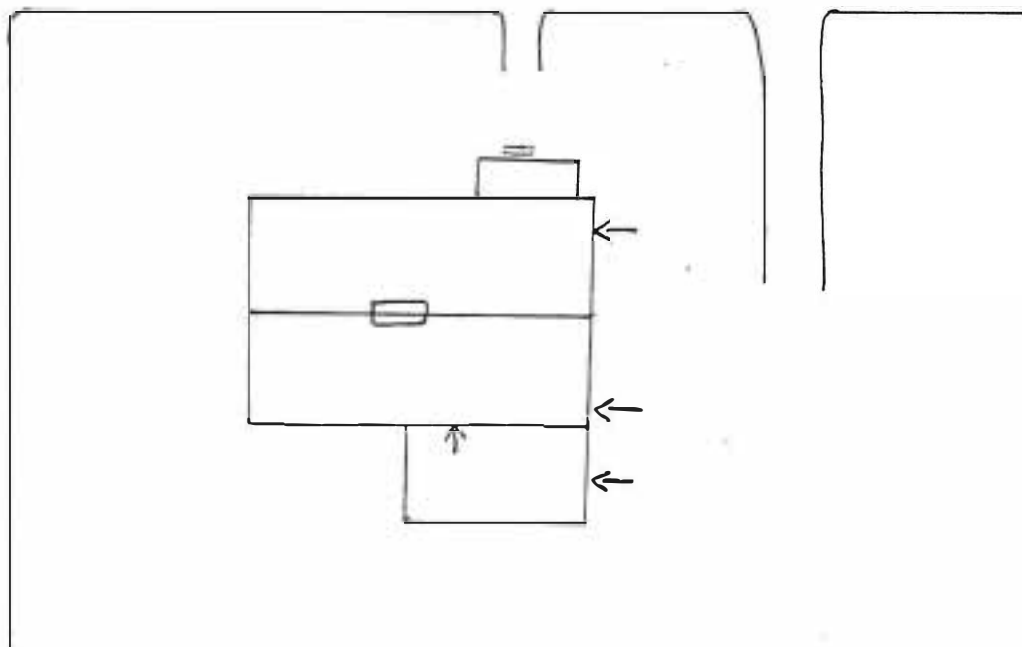

Kommun FORSHAGA Församling N. ULLERUD Datum 1988-06-07.....
 Fastighet KLIPPÅSEN 6:8/fd Stg 440 Paviljongsv 3 Film nr 305
 Gårdsnamn Karta 11323
 Anl. art. BOSTADSHUS Sign. FM
 Uppgiftslämnare BENGT LARSSON Åtgärder erfordras
 Anteckningar TILLÄGGSISOLERAT 1975. TIDIGARE stomme
 REVERTERAT fasad
 tektäckn.

Hus nr	Husets funktion	Grund mtr	Bygg mtr	Fasad mtr	Färg	Tak-täckn.	Byggn. år b, l, u	Kommentar
I	BOSTAD	Btg	B	SLP	VO	P	u 1932	
II	LILLSTUGA	Btg	B	LFS/ SLL/M	GÖP	2T	b 1910-20	
III	UTHUS/GARAGE	Btg	RV	LFS	GÖP		b 1910-20	
IV	VÄXTHUS		P1	P1	V	P1	1980-tal	
V								
VI								
VII								
VIII								
IX								
X								

Situationsplan

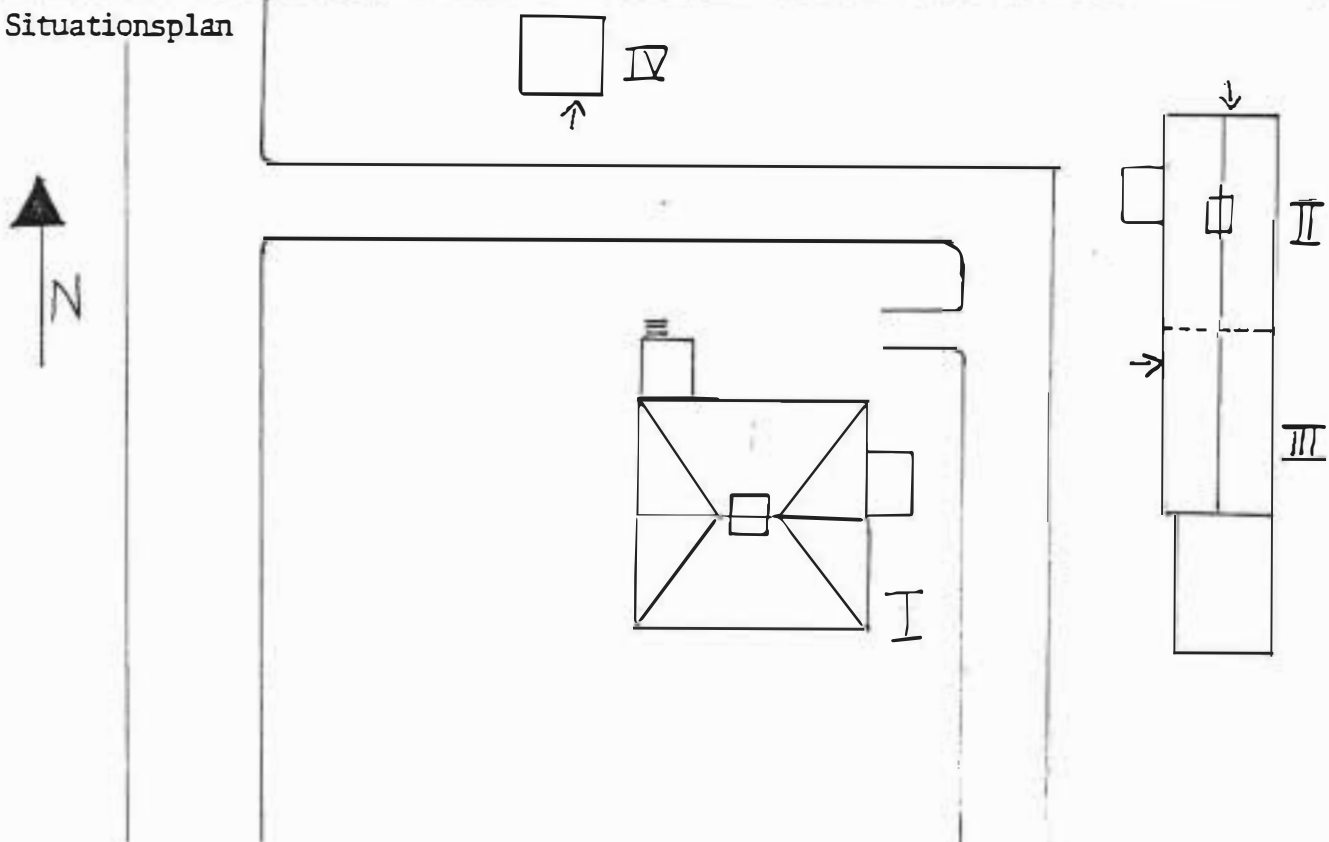

Kommun FORSHAGA Församling N ULLERUD Datum 1988-06-07
 Fastighet KLIPPÅSEN 7:1/fd Stg 439 Stationsv 5 Film nr 305
 Gårdsnamn Karta 11323
 Anl. art. BOSTADSHUS Sign. FM
 Uppgiftslämnare NANNY OCH GUSTAF KARLSSON Åtgärder erfordras
 Anteckningar TILLBYGGT GARAGE MED UTEPLATS stomme
 fasad
 taktäckn.

Hus nr	Husets funktion	Grund mtr	Bygg mtr	Fasad mtr	Färg	Tak-täckn.	Byggn. år b, l, u	Kommentar
I	BOSTAD	Btg	Tg	Sprit	G/R	F	u 1945	URSPRUNGL HÖRNKEDJOR I PUTSEN
II	FÖRRÅD		Rv	SLP	FR	F		
III	FÄGELRESTAUR		T		R P	P		KNUTTIMRAT
IV								
V								
VI								
VII								
VIII								
IX								
X								

Situationsplan

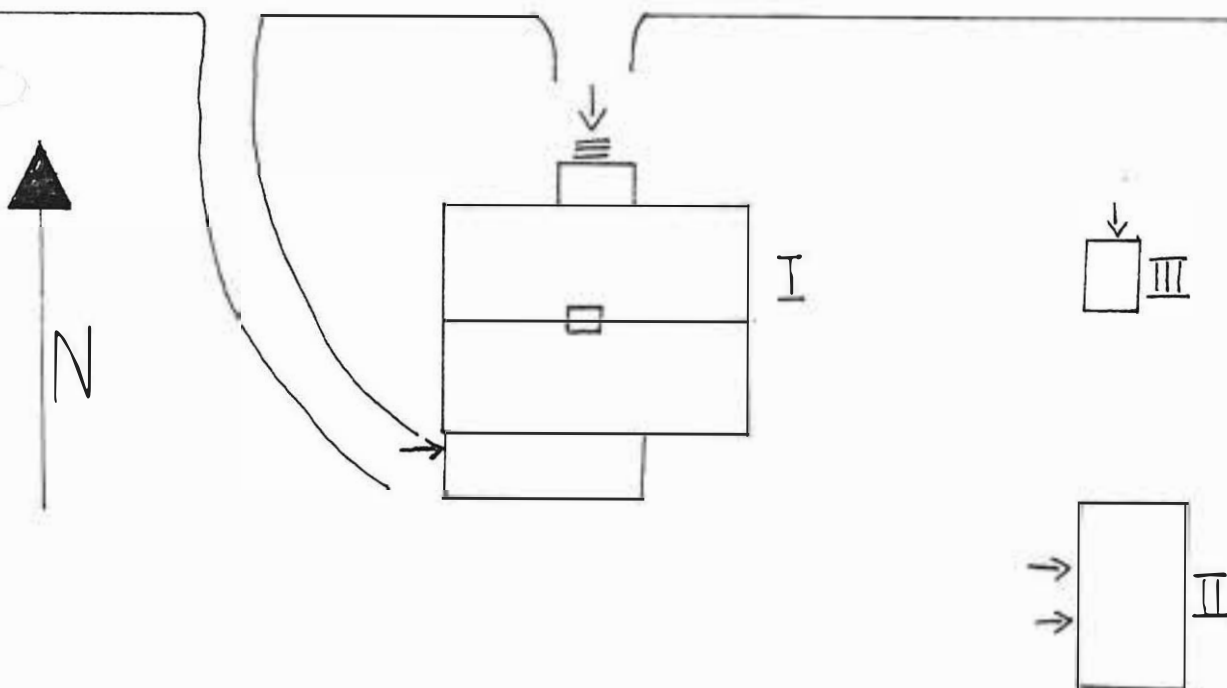



Kommun .. FORSHAGA..... Församling N.VALLERUD... Datum ... 870708.....
 Fastighet KVARNTORP 1:1 Film nr ... 116.....
 Gårdsnamn SMEDSBYGGNINGARNA..... Karta ... 11D.1d.....
 Anl. art. F.D. ARBETARBOSTÄDER..... Sign. EL.....
 Uppgiftslämnare .. KAJSA SJÖBERG..... Åtgärder erfordras
 Anteckningar .. ENLIGT UPPGIFT ÄLDRE ÄN SÄGARBYGGN. stomme
 .. TILLHÖRT QVARNTORPS GÅRD. fasad
 taktäckn.

Hus nr	Husets funktion	Grund mtr	Sto- mme	Fasad mtr	Färg	Tak- täckn.	Byggn. år b, l, u	Kommentar
I	BOSTAD	S	T	SLP	FR	SK		OMBYGGT TILL ENFAMILJES BOSTAD.
II	UTHUS/LADUGÅRD	S	Rv/KS	SLP	FR	2T		
III								
IV								
V								
VI								
VII								
VIII								
IX								
X								

Situationsplan

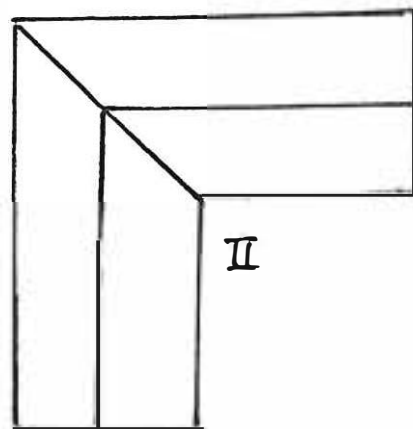
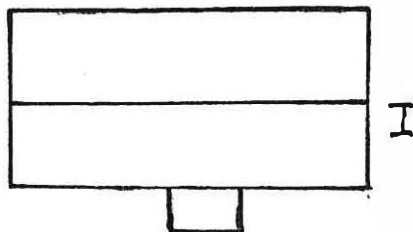

Kommun .. FORSHAGA Örsamlings N.ULLERUD... Datum .. 870714.....
 Fastighet ... KVARNTORP 2:2 (f.d. HALLANDA 1:3).... Film nr .202 (B) o 203 (C)
 Gårdsmann .. QVARNTORP Karta .. 11D.1d.....
 Anl. art. BRUKSHERRGÅRD..... Sign. EL.....
 Uppgiftslämnare Åtgärder erfordras
 Anteckningar stomme
 fasad
 taktäckn.

Hus nr	Husets funktion	Grund mtr	Sto- mme	Fasad mtr	Färg	Tak- täckn.	Byggn. år b, l, u	Kommentar
I	CORPS DE LOGI	S	T	SLP	V	SK		Bottenvån. (kring 1700 övernån. senare
II	BOSTAD FLYGEL	S	T	SLP/ LFS	FR	SK		
III	BOSTAD FLYGEL	S	T	SLP/ LFS	FR	SK		
IV	2 MAGASIN	S	T	—	FR	SK		
V	BOSTAD	S	T	SLP	FR	Papp		
VI	LADUGÅRD	S	Tg/Rv	SSP/ slät	FR	2T		
VII	STALL	S	Tg/Rv	SLP/ slät	FR	1T		
VIII	LOGE	S	Rv	SSP	FR	2T		
IX								
X								

Situationsplan Se nästa blad →

Kvarntorp 2:2
(f.d Hallanda 1:3)
Qvarntorp gård

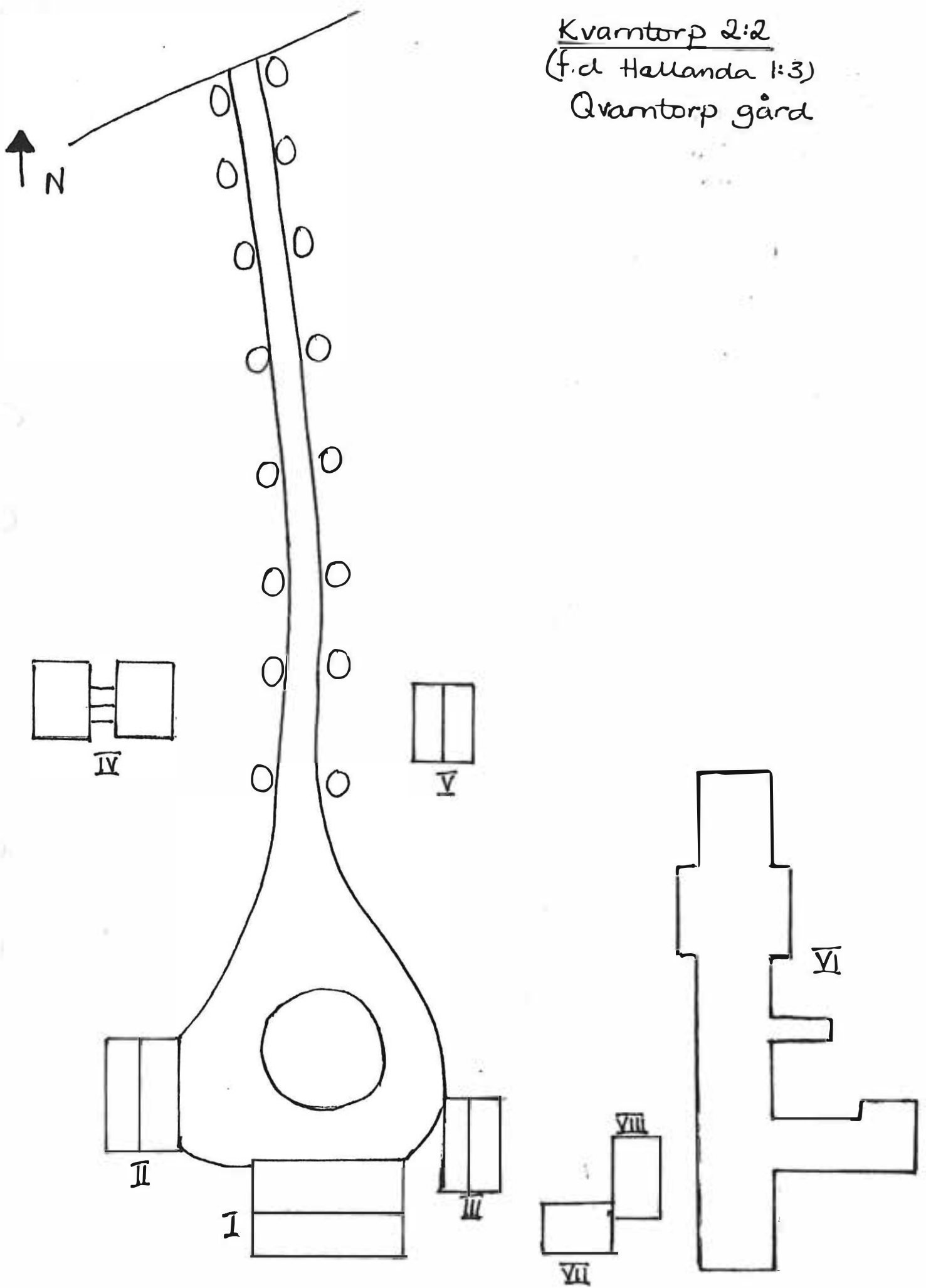

Yonnan FORSHAGA Föremål nr N.ULLERUD... Datum ... 870708.....
 Fastighet KVARNTORP 2:4 (f.d. 1:1)..... Film nr 116
 Gårdsnamn SÅGAR BYGGNINGARNA..... Karta..... 1:1D 1d
 Anl. art. KENNEL Sign. EL
 Uppgiftslämnare KAJSA SJÖBERG Åtgärder erfordras
 Anteckningar ... BYGGT SOM HANTVERKSLOKALER OCH BOSTÄDER-stomme
 PÅBYGGT I ETAPPER TILLHÖRT QVARNTORPS GÅRD..... fasad
 taktäckn.

Hus nr	Husets funktion	Grund mtr	Sto- mme	Fasad mtr	Färg	Tak- täckn.	Byggn. år b, l, u	Kommentar
I	BOSTAD	S/Bt	T	SLP	FR	SK	ombyggt ca. 1880	
II	TVÄTTSTUGA	S	KS	slät	V	P1	1950-tal	
III	SPRUTHUS		Rv	SLP	FR	2T		STICKTAK
IV	GARAGE		Rv	SLP	FR	P1		
V								
VI								
VII								
VIII								
IX								
X								

Situationsplan

↑ N

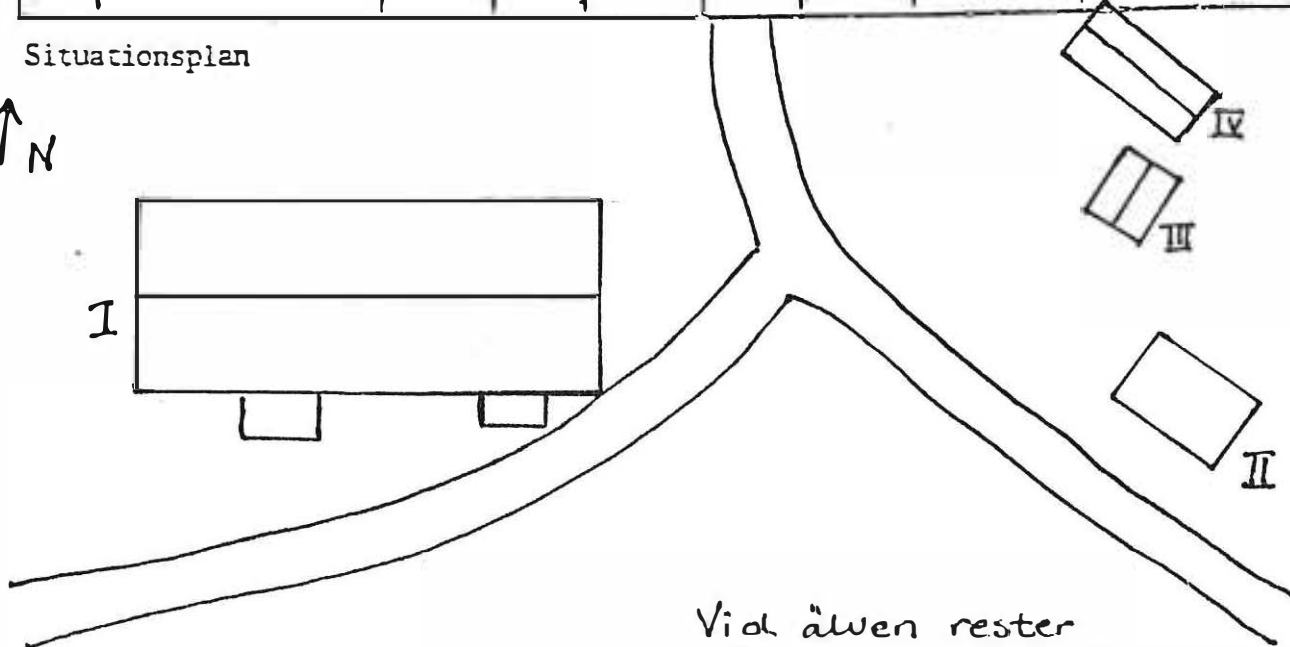

Vid även rester
 efter bro, kvam, säg
 samt tilläggsplats
 för lastbåtar.



Kommun .. FORSHAGA .. Församling N.ULLERUD .. Datum .. 870629 ..

Fastighet .. LÖVÅSEN .. 1:2 .. Film nr .. 28 ..

Gårdsnamn Karta 11D 3e ..

Anl. art. .. F.D. BONDGÅRD .. Sign. .. BB ..

Uppgiftslämnare Åtgärder erfordras

Anteckningar stomme ..
.. .. fasad ..
.. .. taktäckn. ..

Hus nr	Husets funktion	Grund mtr	Stomme	Fasad mtr	Färg	Taktäckn.	Byggn. år b, l, u	Kommentar
I	BONINGSHUS	S	T	SLP	FR	P	b 1800-tal	INBYGGD FÖR- STUGA GÅ GAVELN.
II	LOGE (LOFTBOD)	S	T	SLL	FR	2T	b 1800-tal	ÅSTAK INBYGGD SVALE.
III	VAGNSLIDER	S	T/Rv	SSP	FR	P	b 1800-tal	LADUGÅRDSDELEN RIVEN.
IV	UTHUS	S	Rv	SLL	FR	Papp	b 1900-tal	
V								
VI								
VII								
VIII								
IX								
X								

Situationsplan

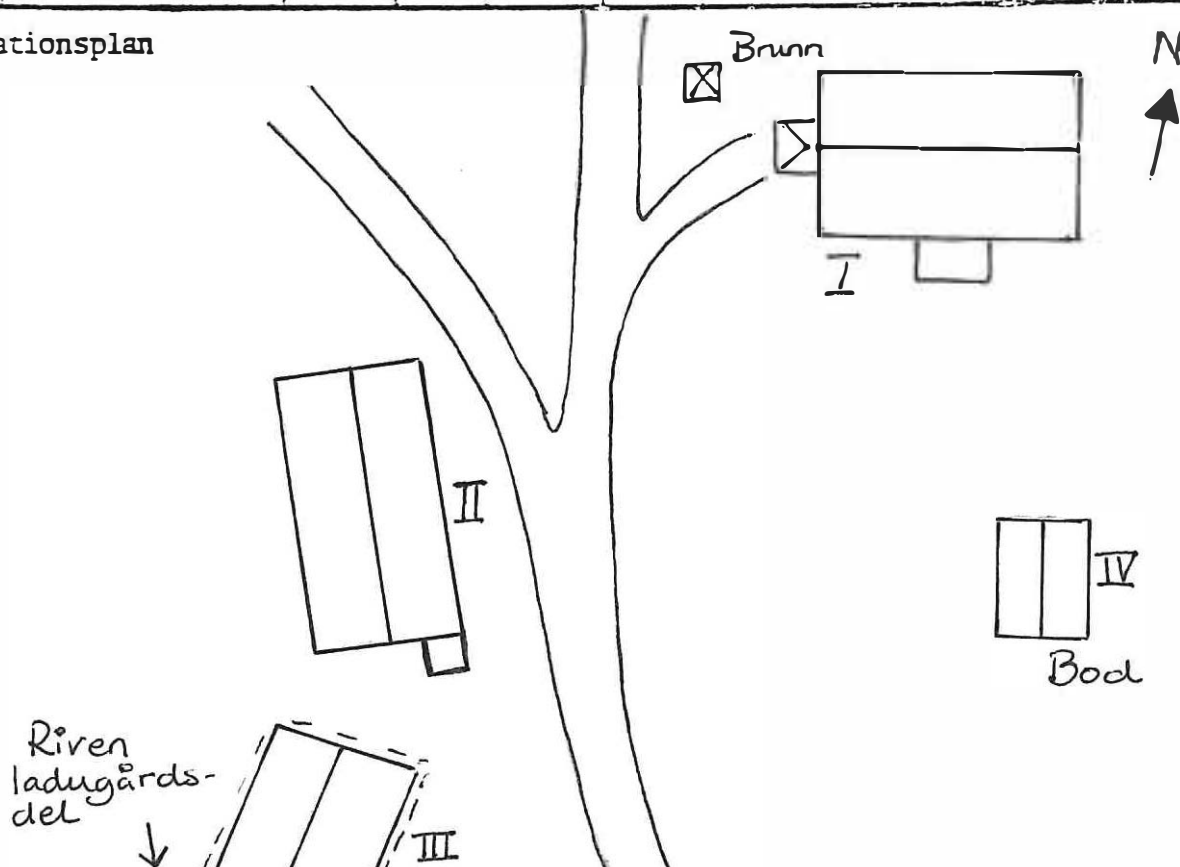

Kommun .. FORSHAGA Församling N.ULLERUD... Datum .. 870629

Fastighet .. LÖVÅSEN 1:10 Film nr ... 27

Gårdsnamn .. "JONSTÄLLE" Karta .. 11D 3e

Anl. art. Sign. BB

Uppgiftslämnare .. OLLE EIGH (ÄGARE) Atgärder erfordras

Anteckningar stomme
 fasad
 taktäckn.

Hus nr	Husets funktion	Grund mtr	Stomme	Fasad mtr	Färg	Taktäckn.	Byggn. år b, l, u	Kommentar
I	BONINGSHUS	S	T	SLL	FR	2T	u 1800-tal	TILLBYGGT 1918
II	STALL/LADUGÅRD	S	T	SSP	FR	BT	u 1800-tal	HÖJT 1918
III	BOD	S	Rv	SSP	FR	2T	u 1940-tal	ÖVER JORDKÄLLARE
IV								
V								
VI								
VII								
VIII								
IX								
X								

Situationsplan

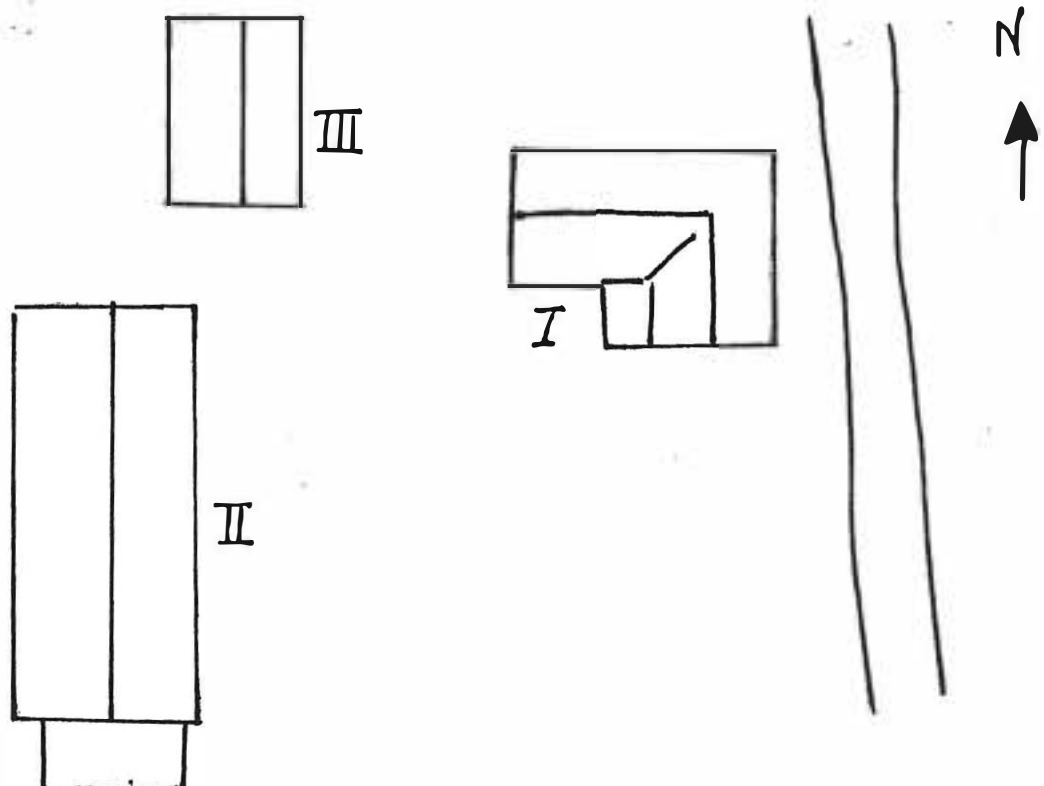

Kommun FORSHÄGA Församling N.ULLERUD Datum 870629

Fastighet ... LÖVÅSEN ... 1:19 ... Film nr ... 28

Gårdsnr Karta 11D 3e

Anl. art. ... BONDGÅRD Sign. ... BB

Uppgiftslämnare .. GUNILLA JOHANSSON Åtgärder erfordras

Anteckningar ... ÄGARE UNO PERSSON stomme
 fasad
 taktäckn.

Hus nr	Husets funktion	Grund mtr	Stomme	Fasad mtr	Färg	Taktäckn.	Byggn. år b, l, u	Kommentar
I	BONINGSHUS	S	T	SLP	FR	2T	b 1800-tal	NYA KOPPL. FÖNSTER
II	STALL m.m	S	T	SLP	FR	P	b 1800-tal	SÄMRE UNDERHÅLLET.
III	LADUGÅRD m.m	S	T/Rv	SSP	FR	P	b 1800-tal	SÄMRE UNDERHÅLLET.
IV	VAGNSSKJUL	S	B	—	FR	Stick	b 1800-tal	DÅLIGT SKICK.
V								
VI								
VII								
VIII								
IX								
X								

Situationsplan

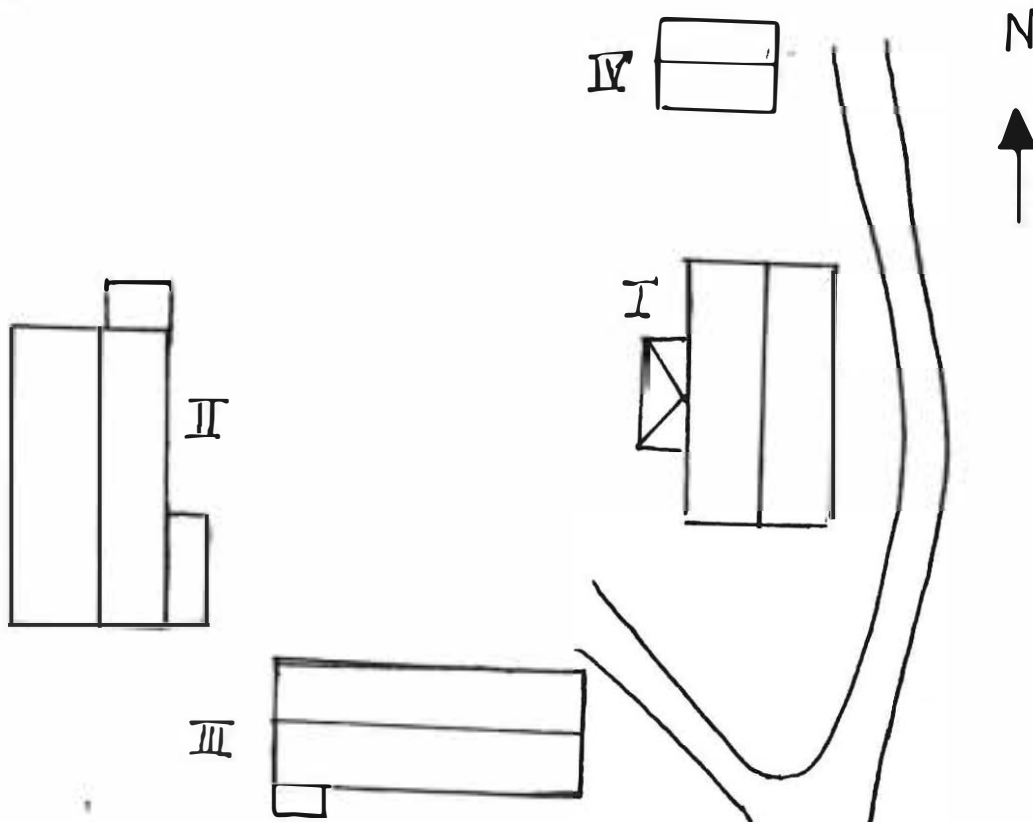

*

Kommun .. FORSHAGA Församling N. ULLEBRUD .. Datum .. 870721

Fastighet ... MOSESFRUD ... 1:2 ... (nuv. 1:21) Film nr 207. (G). 9. 208. (H)

Gårdsnamn *Dår Nöl* Karta ... 11D 1e

Anl. art. BONDGÅRD Sign. AR

Uppgiftslämnare ... LARS NÄRMAN Attgärder erfordras

Anteckningar stomme
 fasad
 taktäckn.

Hus nr	Husets funktion	Grund mtr	Bygg mtr	Fasad mtr	Färg	Tak-täckn.	Byggn. år b, l, u	Kommentar
I	BONINGSHUS	S	T	SLL	FR	2T	u 1840-tal	
II	BRYGGHUS/ DRÄNGSTUGA	S	T	SLL	FR	2T	— — —	STICKTAK UNDER TEGELPANNORNA.
III	MAGASIN	S	Rv	SLL	FR	2T	u senare 1800-talet	hälften
IV	HÄRBRE	S	T	T	FR	1T	u 1700-tal	
V	LADUGÅRD/STALL	S	Rv	SSP	FR	korr. P	u 1906	
VI								
VII								
VIII								
IX								
X								

Situationsplan

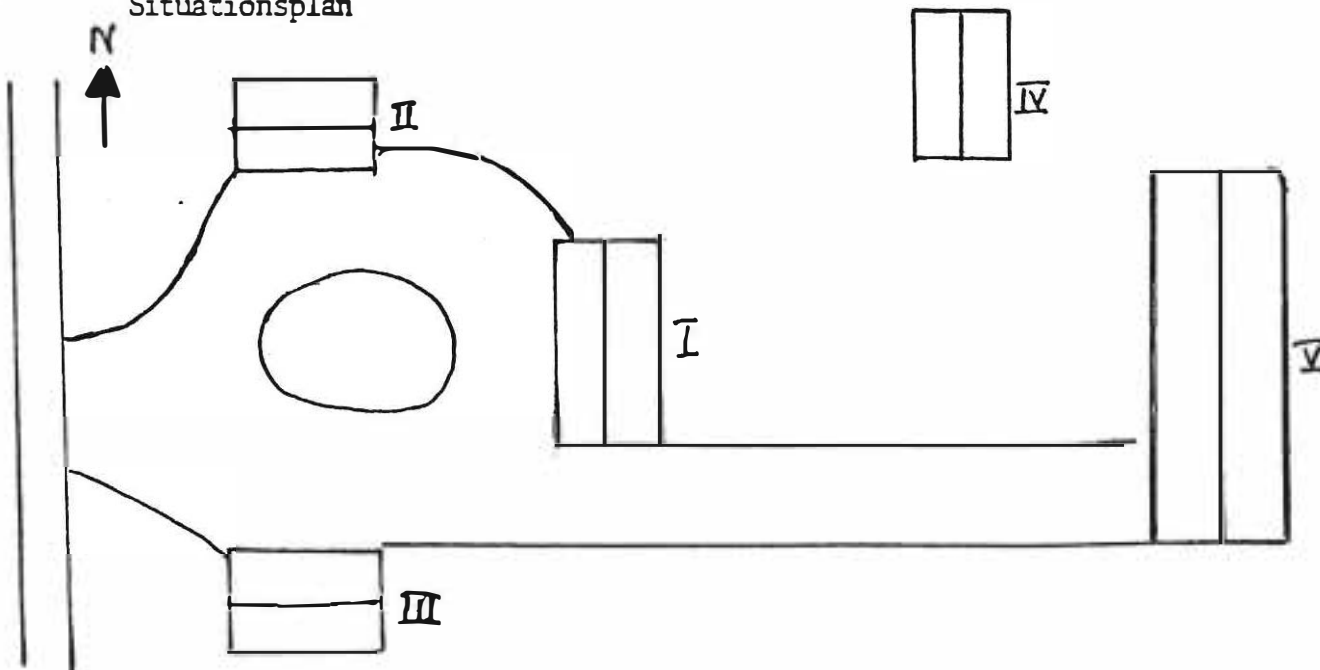

Kommun ... FORSHAGA Församling N.ULLERUD... Datum ... 870720.....
 Fastighet ... MOSSERUD... 1:3... (nuv. 1:34)..... Film nr ... 207.(G).....
 Gårdsnamn Karta ... 11D.1e.....
 Anl. art. ... BONDGÅRD Sign. ... AR.....
 Uppgiftslämnare ... ÄGAREN Åtgärder erfordras
 Anteckningar stomme
 fasad
 taktäckn.

Hus nr	Husets funktion	Grund mtr	Bygg mtr	Fasad mtr	Färg	Tak-täckn.	Byggn. år b, l, u	Kommentar
I	BONINGSHUS 1	Btg	T	SLL	Gul O	2T	u första delen av 1800- eller 1700-talet	
II	BONINGSHUS 2	S	T	SLL	FR	2T	- " -	BLINDFÖNSTER PÅ V.GAVELN.
III	MAGASIN	S	T	T/SLL	FR	2T	- " -	
IV	MASKINGARAGE	S	RV	SSP	FR	trap. P		
V	LADUGÅRD	S	Btg/ T/Rv	Slät/ T/SSP	vit/ FR	korr. P		
VI	LOGE m.m	S	RV	SSP	FR	2T		
VII								
VIII								
IX								
X								

N
↑
Situationsplan

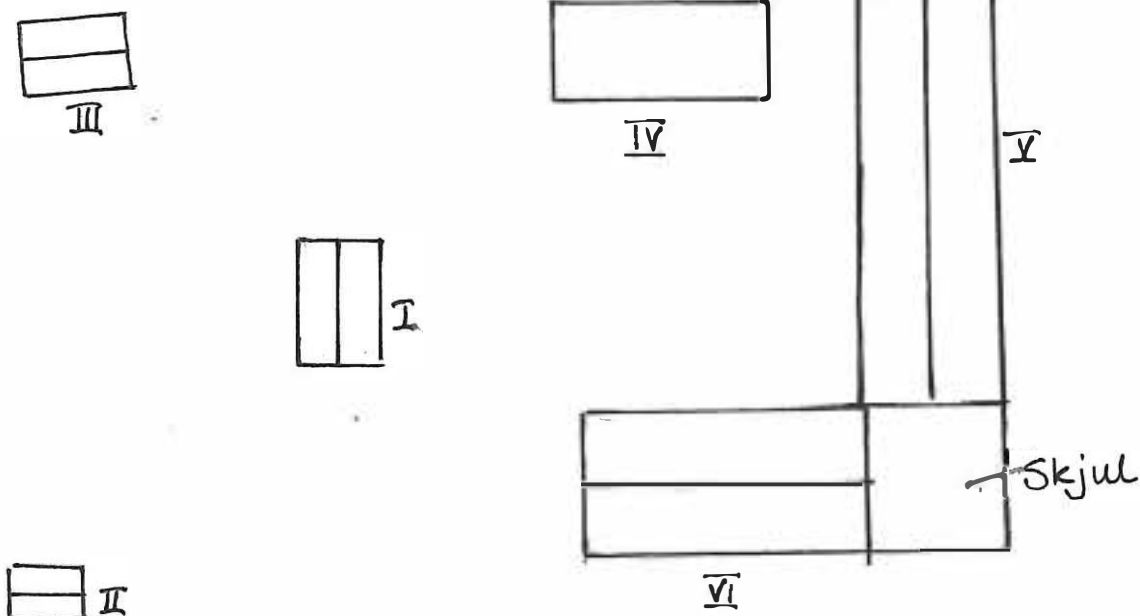

Kommun ... FORSHAGA Församling N.JJJJJJD... Datum ... 870720
 Fastighet ... MOSSERUP... 1:5... Film nr ... 206 (F)
 Gårdsnamn ... VINTERÄNGEN Karta ... 11D. 1e
 Anl. art. ... F.D. BONDGÅRD Sign. ... AR
 Uppgiftslämnare ... ÄGAREN Åtgärder erfordras
 Anteckningar stomme
 fasad
 taktäckn.

Hus nr	Husets funktion	Grund mtr	Bygg mtr	Fasad mtr	Färg	Tak-täckn.	Byggn. år b, l, u	Kommentar
I	BONINGSHUS	S	T	SLP	FR	trapets P	u senare hälften av 1800-talet	RENOVERAT - 1980
II	UTHUS	S	T/RV	T/SLP	FR	2T	1800-talet	UPPBYGGT AV VIRKET FRÅN DEN RIVNA LADUGÅRDEN.
III								
IV								
V								
VI								
VII								
VIII								
IX								
X								

Situationsplan

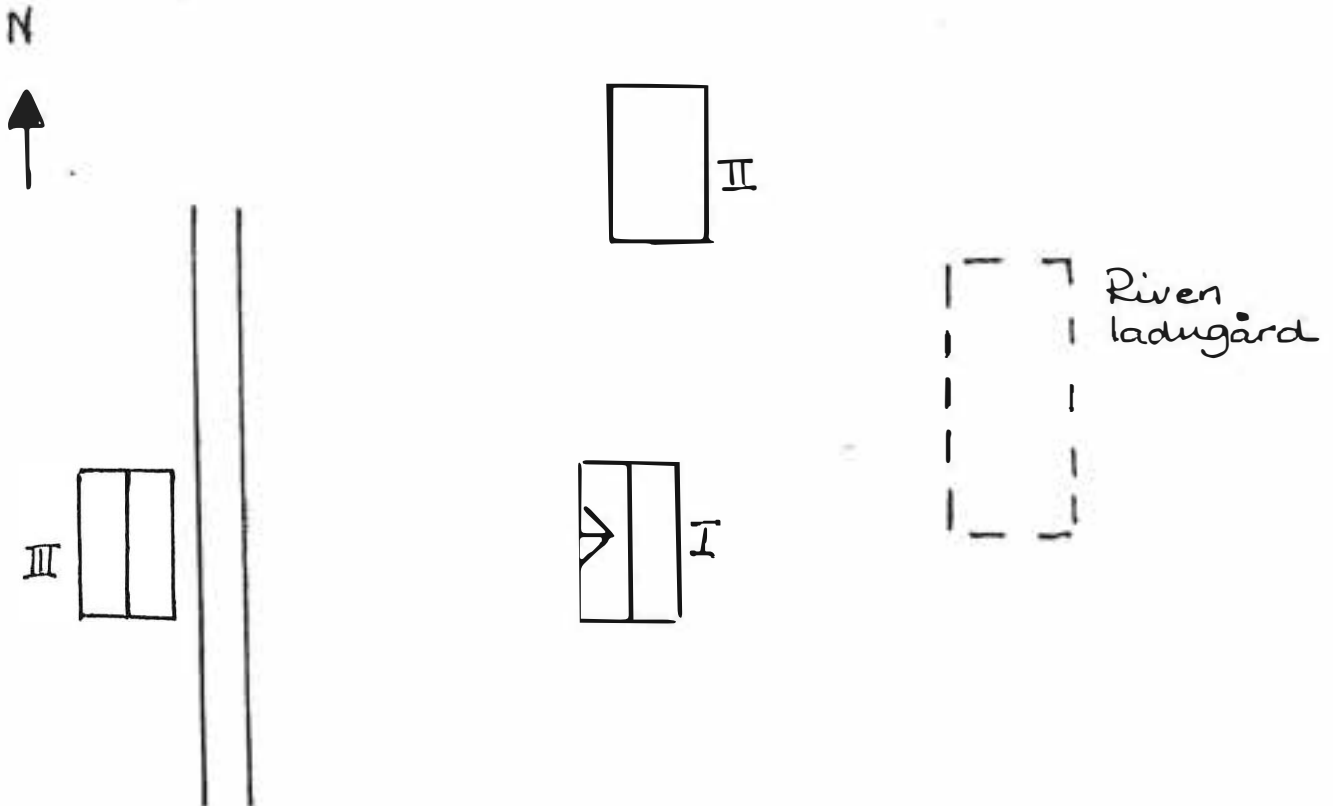

Kommun ... FORSHAGA Församling N.ULLERUD... Datum ... 87.07.20.....
 Fastighet ... MOSSERUD... 1:11 Film nr ... 206 (F).....
 Gårdsnamn Karta ... 11D 1e.....
 Anl. art. F.D. BONDGÅRD Sign. AR.....
 Uppgiftslämnare Åtgärder erfordras
 Anteckningar stomme
 fasad
 taktäckn.

Hus nr	Husets funktion	Grund mtr	Bygg mtr	Fasad mtr	Färg	Tak-täckn.	Byggn. år b, l, u	Kommentar
I	BONINGSHUS	Btg	T	SLP	FR	BT	b senare delen av 1800-talet	
II	LADUGÅRD	T	T/Rv	T/SSP	FR	korr.P/ BT		
III	LADA	S	Rv	SSP	X	korr. P		
IV	SVINSTIA	Btg	Rv	SSP	X	BT		
V	STALL	S	T	T	FR	BT		
VI	UTHUS	S	Sten Rev.T	Puts	V	2T		STICK UNDER TEGELPANNORNA.
VII								
VIII								
IX								
X								

Situationsplan

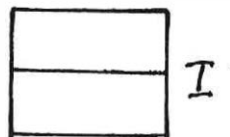

Teckenförklaring:

Fyllda byggnader = inventerade byggnader

Byggnadsbeteckning: se inventeringsblankett

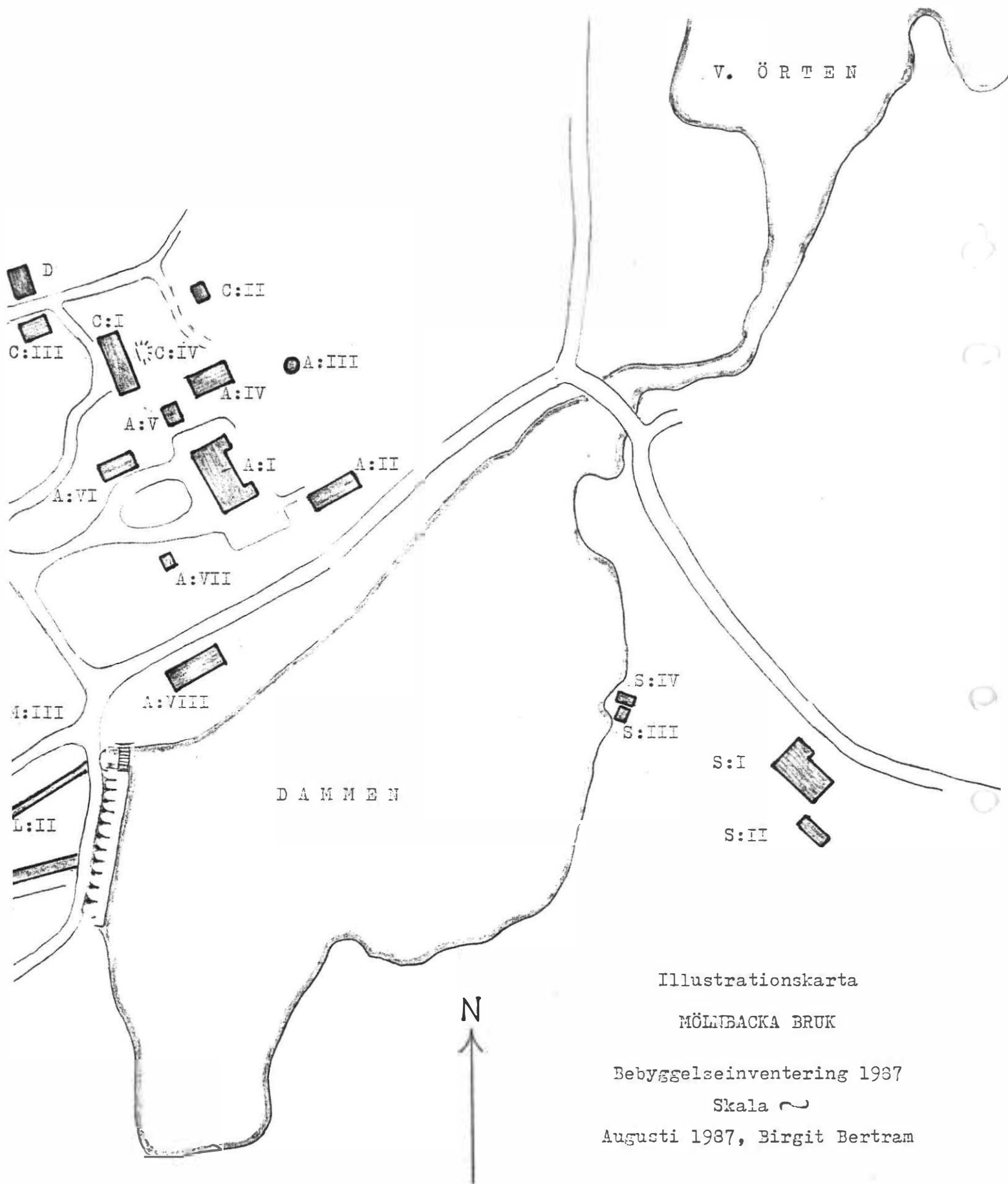

Illustrationskarta

MÖLNBACKA BRUK

Bebyggelseinventering 1987

Skala ~

Augusti 1987, Birgit Bertram

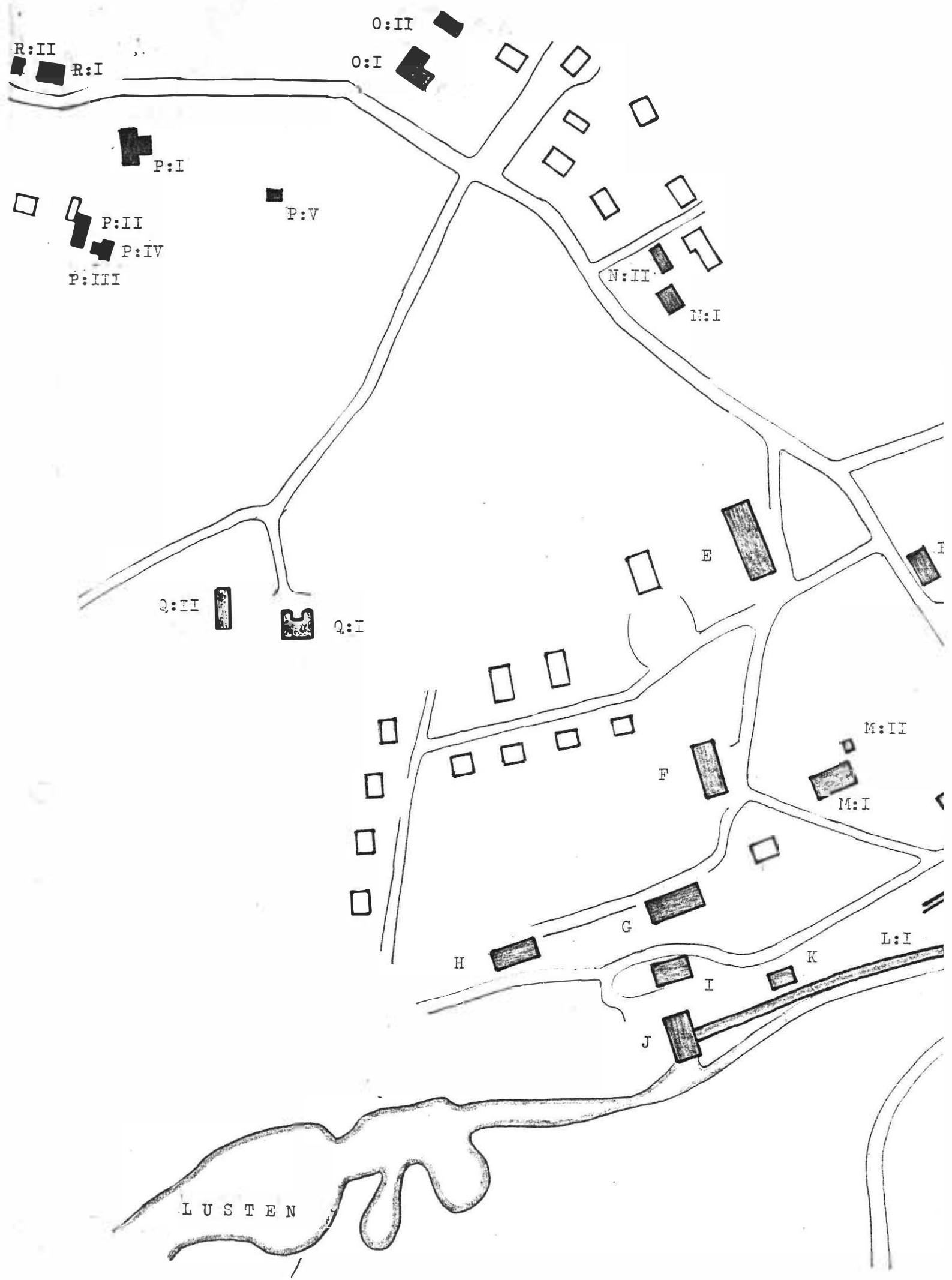

R:II
R:I

O:II
O:I

P:I

P:II
P:IV
P:III

P:V

N:II
N:I

Q:II
Q:I

Q:I

E

M:II
M:I

F

H

G

I

K

L:I

J

LUSTEN



Kommun ... FORSHAGA Församling N. ULLERUD .. Datum ... 870702

Fastighet ... MÖLNBACKA BRUK Film nr .33.....

Gårdsnamn ... MÖLNBACKA 1:1, STÄVLINGSTORP 1:1 Karta ... 11D 3e

Anl. art. ... BYGGNAD A: VÅRDANLÄGGNING Sign. ... BB

Uppgiftslämnare BRUKSHERRGÅRD Åtgärder erfordras

Anteckningar ANLÄGGNINGEN ÄGS AV STIFTELSEN KAS-... stomme
 GÅRDAR I SVERIGE SEDAN BÖRJAN AV 1970-TALET fasad
 taktäckn.

(KAS= KONTAKT MED ALKOHOLSJUKA)

Hus nr	Husets funktion	Grund mtr	Stomme	Fasad mtr	Färg	Taktäckn.	Byggn. år b, l, u	Kommentar
I	CORPS DE LOGIS	S	T	SLP	Grå O	Grå P	l 1791	
II	VÅRDHEMMET SOLBACKEN	Btg	Rv	SLP	Grå O	BT	u 1977	
III	ARKIV	SS	Tq	slät	GS	svart P	"1878" PÅ	BYGGN. 8-kanti; FLÖJEL.
IV	SNICKARBOD	S	Rv	SLP/ LFS	FR	BT	1800-tal	F.D. ISBOD.
V	REBSKAPSSKJUL	Btg	Rv	LFS	FR	papp	- " - ?	
VI	KONTOR	S	T	SLP	FR	BT	1800-tal	TILLAGGISOL. NYA FÖNSTER.
VII	LEKSTUGA	S	Rv	bredd SPS	RP	2T	- " -	SV.-SIDAN: PROFIL. SLL
VIII	BOSTADSHUS	S	T	SLP	FR	1T	- " -	DIPLOM 1984 f. FÖREDÖMLIG
	(F.D. ARBETARBOSTÄDER F. SMEDER,							RENOVERING
	S.K MELLANBRUKET ELLER NEDRE HAMMAREN)							

Situationsplan

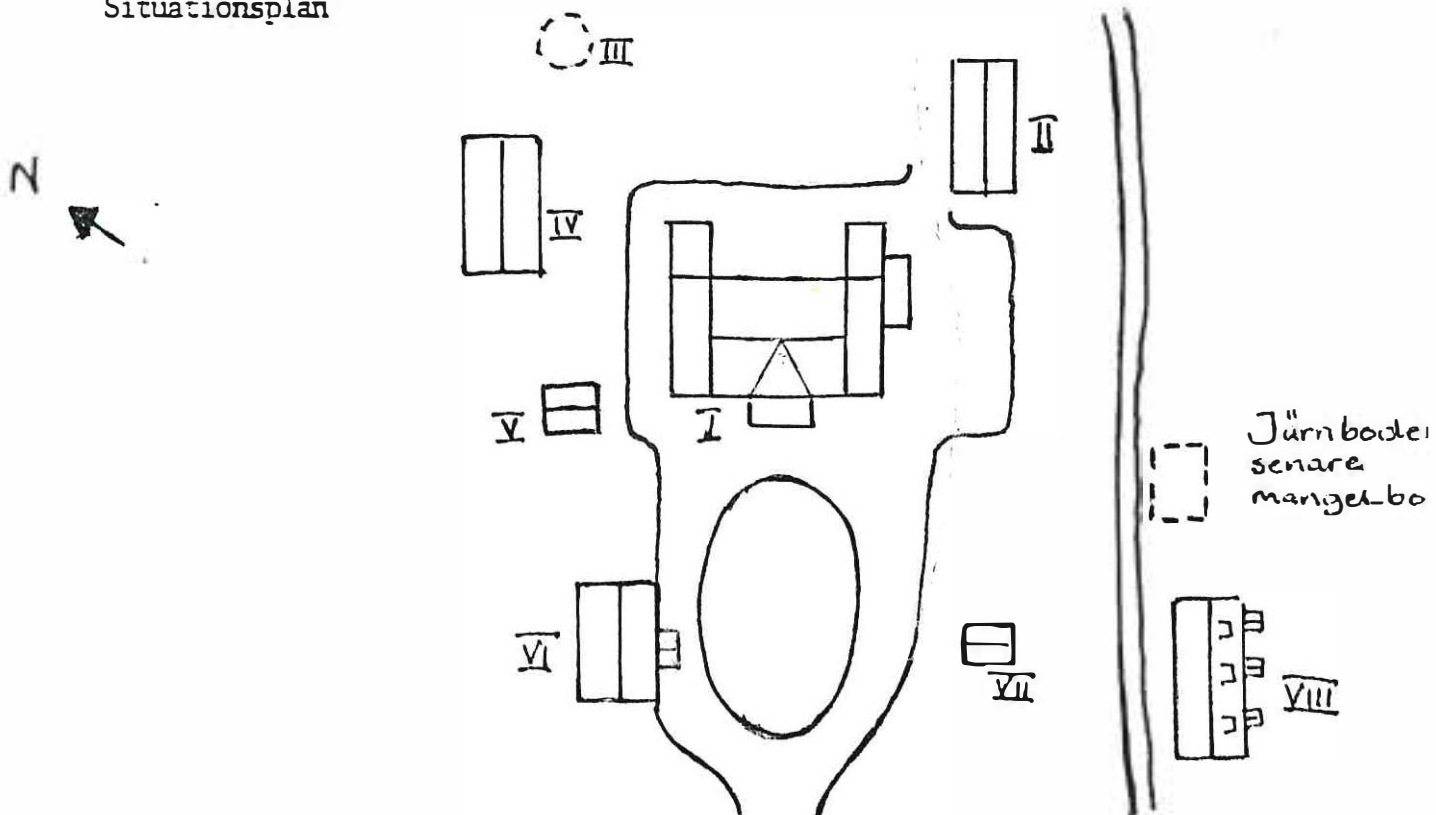



Kommun FORSHAGA Församling N.ULLERUD Datum 870702
 Fastighet MÖLNBACKA BRUK Film nr 32
 Gårdsnamn MÖLNBACKA 1:1, STÄVLINGSTORP 1:1 Karta 11D 3e
 Anl. art. BYGGNAD B. SPANNMÅLS-OCH BRUKSMAGASIN. Sign. BB
 Uppgiftslämnare Åtgärder erfordras
 Anteckningar stomme
 fasad
 taktäckn.

Hus nr	Husets funktion	Grund mtr	Stomme	Fasad mtr	Färg	Tak-täckn.	Byggn. år b, l, u	Kommentar
I	MAGASIN	S	T	—	FR	2T	1 1853	TAKRYTTARE.
II								
III								
IV								
V								
VI								
VII								
VIII								
IX								
X								

Situationsplan

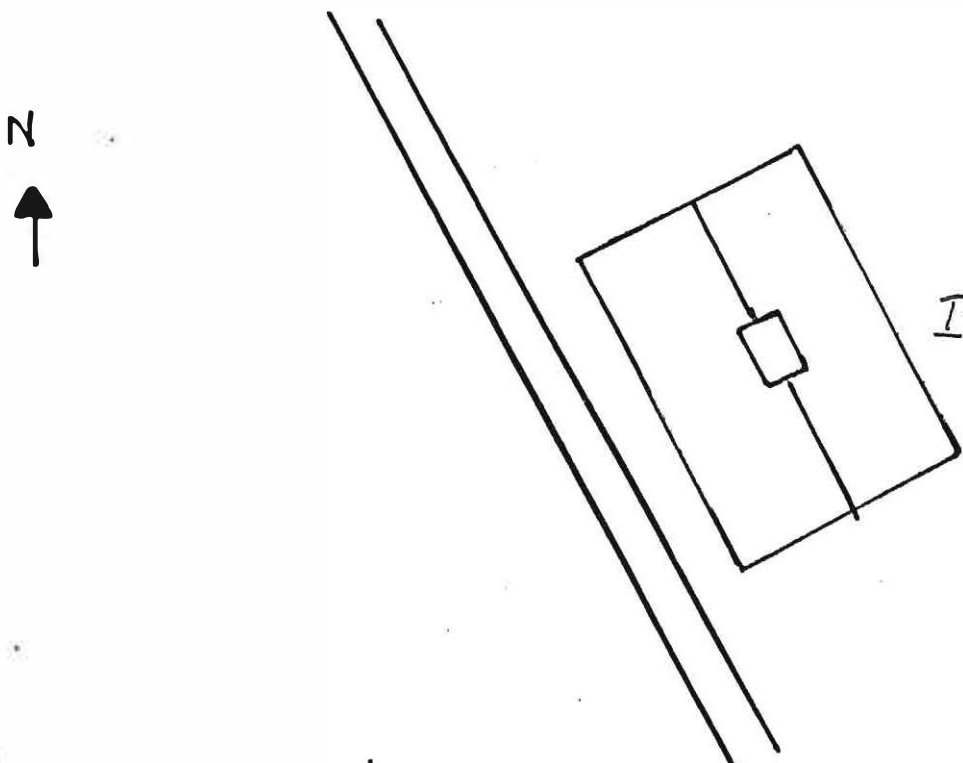



Kommun FORSHAGA Församling N.ULLERUD Datum 870702
 Fastighet MÖLNBACKA BRUK Film nr 32
 Gårdsnamn MÖLNBACKA 1:1/ (nuv. MÖLNBACKA 1:25) Karta 11D 3e
 Anl. art. BYGGNAD C. BOSTADSHUS Sign. BB
 Uppgiftslämnare LENA ANDERSSON, (ÄGARE) Attgärder erfordras
 Anteckningar TIDIGARE TRÄDGÅRDSMÄSTAREBOSTAD stomme
 fasad
 BENÄMNES "BLOMSTERSLOTTET" URSPRUNGLIGEN PLATSEN. taktäckn.
 FÖR HERRGÅRDENS VAGNSLIDER.

Hus nr	Husets funktion	Grund mtr	Stomme	Fasad mtr	Färg	Taktäckn.	Byggn. år b, l, u	Kommentar
I	BONINGSHUS	S	T	SLP	FR	BT	1795	MODERN. 57/59 RENOV. 86/87
II	FÄRHUS	S	Tg	Tg	R	P		
III	UTHUS/GARAGE	Btg	Rv	SLP	FR	BT/P	1986/87	
IV	JORDKALLARE/ ISBINGE	S	S/ Btg	—	VS	—		
V								
VI								
VII								
VIII								
IX								
X								

Situationsplan

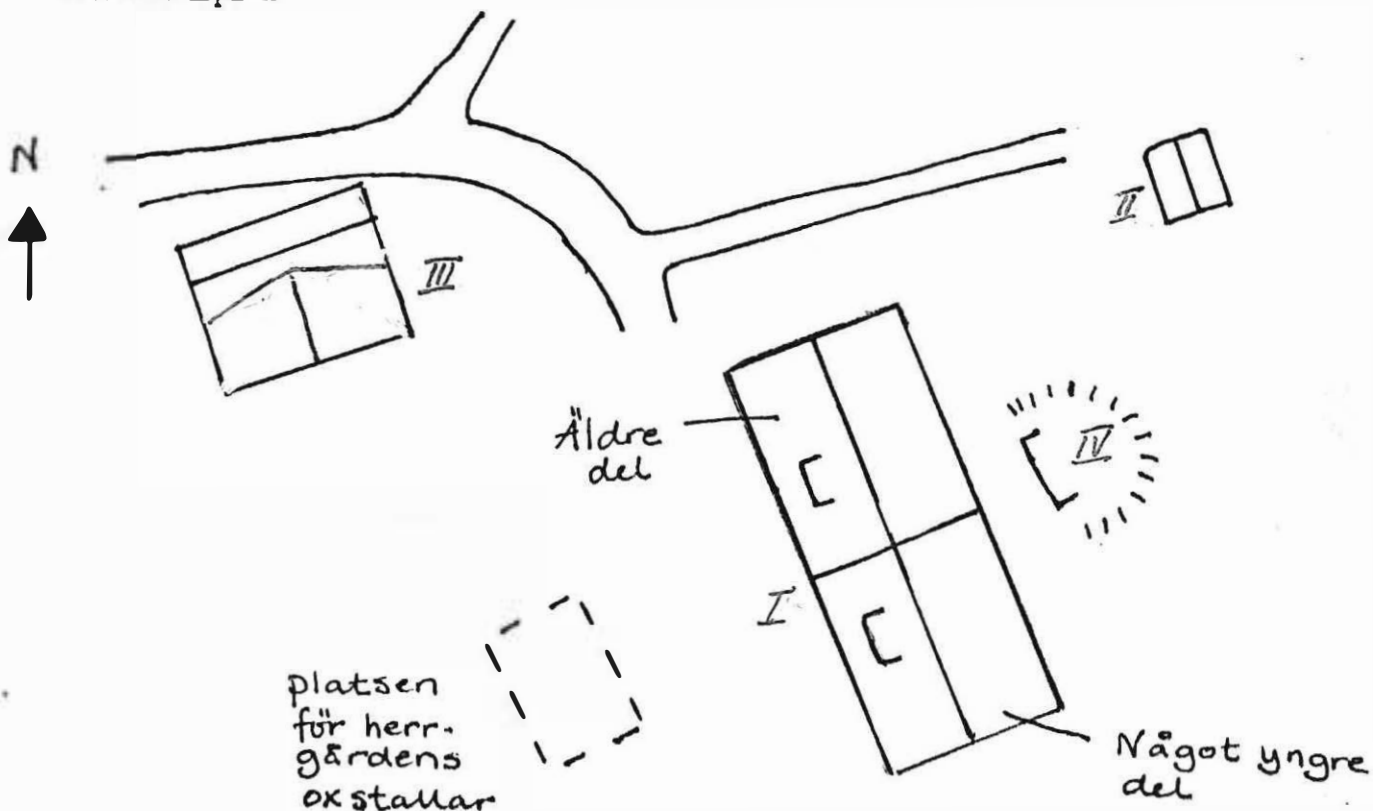

Kommun ... FORSHAGA Församling ... N.ULLERUD Datum ... 870702
 Fastighet ... MÖLNBACKA BRUK Film nr ... 32
 Gårdsnummer ... MÖLNBACKA 1:1, STÄVLINGSTORP 1:1 Karta ... 11D 3e
 Anl. art. ... BYGGNAD D. SLAKTHUS Sign. ... BB
 Uppgiftslämnare ... LENA ANDERSSON Åtgärder erfordras
 Anteckningar ... TIDIGARE BRYGGHUS; EN AV stomme
 ... MÖLNBACKAS ÄLDSTA BYGGNADER fasad
 ... taktäckn.

His nr	Husets funktion	Grund mtr	Stomme	Fasad mtr	Färg	Taktäckn.	Byggn. år b, l, u	Kommentar
I	SLAKTHUS (ÄLG--)	S	SS	SS	Grå	2T	u-b 17/1800-t	UNDER RENOVERING.
II								
III								
IV								
V								
VI								
VII								
VIII								
IX								
X								

Situationsplan

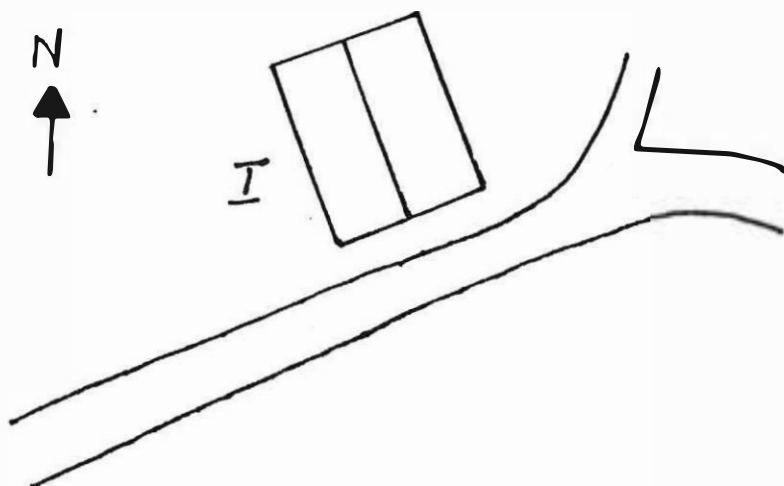

Kommun FORSHAGA Församling N.ULLERUD... Datum 870702

Fastighet MÖLNBACKA BRUK Film nr 32

Gårdsnamn MÖLNBACKA 2:11 Karta 11D 3e

Anl. art. BYGGNAD E. REVIRVERKSTAD FÖR SKOGS-... Sign. BB

MASKINER

Uppgiftslämnare Atgärder erfordras

Anteckningar F. P. LADUGÅRD; VERKSTAD SEDAN 1965.... stomme
I FOLKTON KALLAD "LÅNGVÅRDEN". ÄGARE: STORA fasad
 taktäckn.

Hus nr	Husets funktion	Grund mtr	Stomme	Fasad mtr	Färg	Taktäckn.	Byggn. år b, l, u	Kommentar
I	VERKSTAD	S	Rv/ Tg	SLP/ Tg	R	svart P	början av 1900-talet	
II								
III								
IV								
V								
VI								
VII								
VIII								
IX								
X								

Situationsplan

N



I

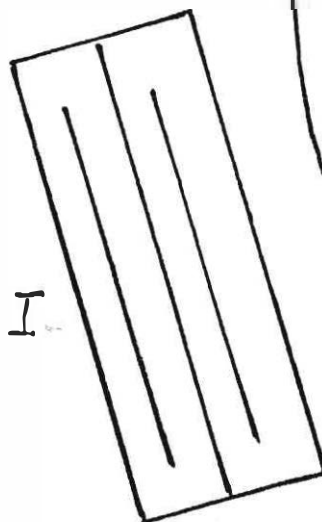

Kommun ..FORSHAGA..... Församling N.ULLERUD.. Datum ...870702.....Fastighet ..MÖLNBACKA BRUK..... Film nr ...32.....Gårdsmått ..MÖLNBACKA 2:1..... Karta ...11D 3e.....Anl. art. ...BYGGNAD F. F.D. MEJERI..... Sign. ...BB.....

Uppgiftslämnare Åtgärder erfordras

Anteckningar ..FRÅN BÖRJAN AV 1940-TALET TILL SLUTET.. stommeAV 1960-TALET ..BRUKATS SOM TVÄTTSTUGA. DÄREFTER SOM.. fasadSLAKTHUS FÖR ÄLG. TILLBYGGT MED UTHUS. taktäckn.

Hus nr	Husets funktion	Grund mtr	Stom- mtr	Fasad mtr	Färg	Tak- täckn.	Byggn. år b, l, u	Kommentar
I	a. F.D. MEJERI	S	S/Tg	slät/ sprit	VS	1T	1 1880-tal	OMBYGGT 1900 RENOV. 1935 (årtalet i S gavelrostet)
I	b. UTHUS	Pl	Rv	SSP	FR	2T	1900-tal	
III								
IV								
V								
VI								
VII								
VIII								
IX								
X								

Situationsplan

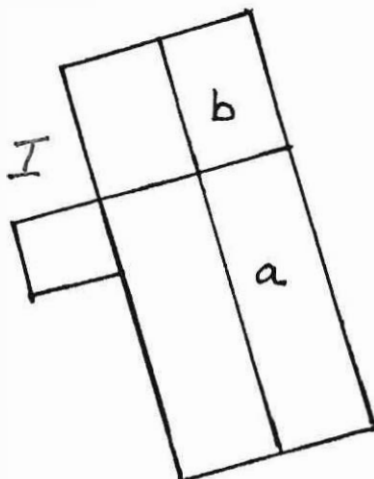



Kommun ... FORSHAGA Församling .. NJLLERUD.. Datum .. 870702.....
 Fastighet .. MÖLNBACKA BRUK... .. Film nr ... 32.....
 Gårdsnr. MÖLNBACKA 2:12..... Karta ... 11D 2e.....
 Anl. art. .. BYGGNAD G, BOSTÄDER/KONTOR Sign. BB.....
 Uppgiftslämnare .. ANETTE HOLMQUIST..... Åtgärder erfordras
 Anteckningar .. TIDIGARE ARBETARPOSTÄDER. SKOGS..... stomme
 .. VAKTARBOSTAD I ÖSTRA DELEN, KALLAD "VALSBYGGINGA".... fasad
 .. taktäckn.

Hus nr	Husets funktion	Grund mtr	Stom- mtr	Fasad mtr	Färg	Tak- täckn.	Byggn. år b, l, u	Kommentar
I	BOSTAD	S/ Btg	T	SLP	FR	SK	1800-tal (ev. äldre)	FÖNSTREN UTBYTTA.
II								
III								
IV								
V								
VI								
VII								
VIII								
IX								
X								

Situationsplan

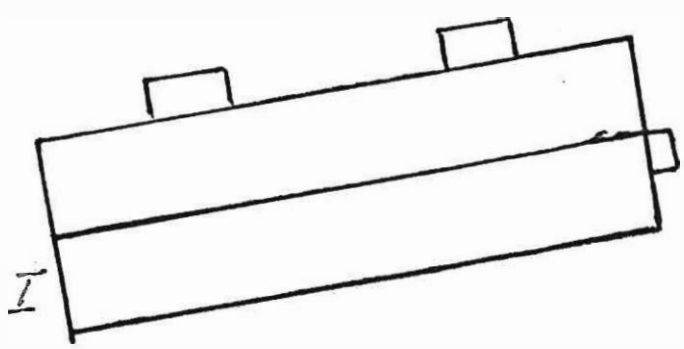

Kommun ... FORSNAGA Församling N. ULLEFUD .. Datum .. 8.7.70 ..
 Fastighet ... MÖLNBACKA BRUK Film nr ... 31
 Gårdsnamn ... MÖLNBACKA 2:1 Karta .. 11D 2e
 Anl. art. BYGGNAD H. FÖRRÅDSBYGGNAD Sign. BB
 Uppgiftslämnare Åtgärder erfordras
 Anteckningar ... obs. BYGGN. FELAKTIGT INLAGD PÅ EKON. stomme
 KARTAN; SKALL INTE LIGGA N-S UTAN V-O STRÄCKNING. fasad
 taktäckn.

Hus nr	Husets funktion	Grund mtr	Stomme	Fasad mtr	Färg	Taktäckn.	Byggn. år b, l, u	Kommentar
I	FÖRRÅD	S	Rv	SLL	FR	2T	b senare delen av 1800-talet.	
II								
III								
IV								
V								
VI								
VII								
VIII								
IX								
X								

Situationsplan

N



I

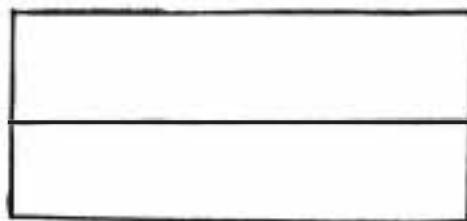

Kommun ... FORSÅGA Församling .N.ULLERUD.. Datum ..870702.....
 Fastighet ... MÖLNBACKA..BRUK... Film nr ... 31.....
 Gårdsnamn ... MÖLNBACKA 3:1 Karta ... 11D.2c.....
 Anl. art. ... BYGGNAD I. KVARN OCH SMEDJA. Sign. BB.....
 Uppgiftslämnare Åtgärder erfordras
 Anteckningar ... NEDLAGT; FÖRFALLER, I SYNNERHET stomme
 SMEDJAN. fasad
 taktäckn.

Hus nr	Husets funktion	Grund mtr	Stomme	Fasad mtr	Färg	Taktäckn.	Byggn. år b, l, u	Kommentar
I	KVARN o SMEDJA	SS/ Tg	Tg	slät	Bg	Et	b slutet av 1800-talet	
II								
III								
IV								
V								
VI								
VII								
VIII								
IX								
X								

Situationsplan

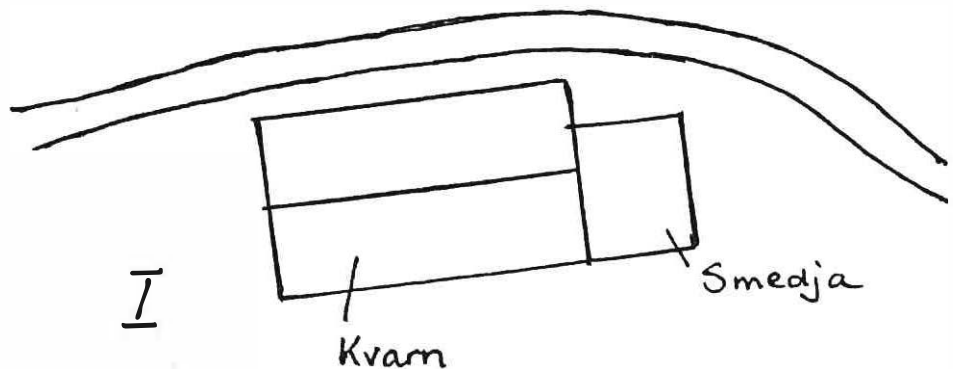

Kommun ... FÖRSÄMÅGÅ Församling N. ULLEBYD... Datum ..870702.....
 Fastighet .. MÖLNBACKA BRUK Film nr ... 31.....
 Gårdsnamn .. MÖLNBACKA 3:1 Karta .. 11D 2e.....
 Anl. art. .. BYGGNAD J. KRAFTSTATION Sign. BB.....
 Uppgiftslämnare Atgärder erfordras
 Anteckningar .. ENDA FÖR SITT ÄNDAMÅL I DRIFT KVAR-- stomme
 .. VARANDE ENHETEN AV MÖLNBACKA BRUK fasad
 taktäckn.

Hus nr	Husets funktion	Grund mtr	Stomme	Fasad mtr	Färg	Taktäckn.	Byggn. år b, l, u	Kommentar
I	KRAFTSTATION	Btg	Tg	slät	VS	P	1938	
II								
III								
IV								
V								
VI								
VII								
VIII								
IX								
X								

Situationsplan

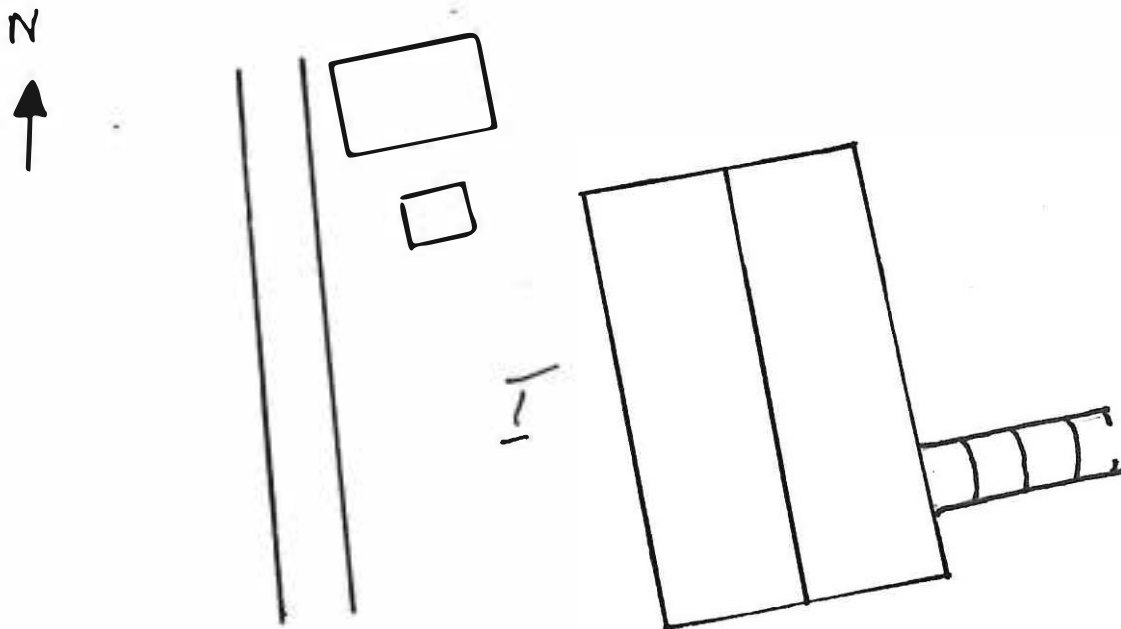

Kommun ..FÖRBUAGA..... Församling N.ULLERUD... Datum .870702.....
 Fastighet ...MÖLNBACKA BRUK..... Film nr ...31.....
 Gårdsnamn ...MÖLNBACKA 3:1..... Karta ... 11D 2e.....
 Anl. art. ...BYGGNAD K. GARAGE..... Sign.BB.....
 Uppgiftslämnare Åtgärder erfordras
 Anteckningar ...FÖRFALLET..... stomme
 fasad
 taktäckn.

Hus nr	Husets funktion	Grund mtr	Stomme	Fasad mtr	Färg	Taktäckn.	Byggn. år b, l, u	Kommentar
I	GARAGE	S	SS	slät	VS	2T	b början av 1900-talet	
II								
III								
IV								
V								
VI								
VII								
VIII								
IX								
X								

Situationsplan

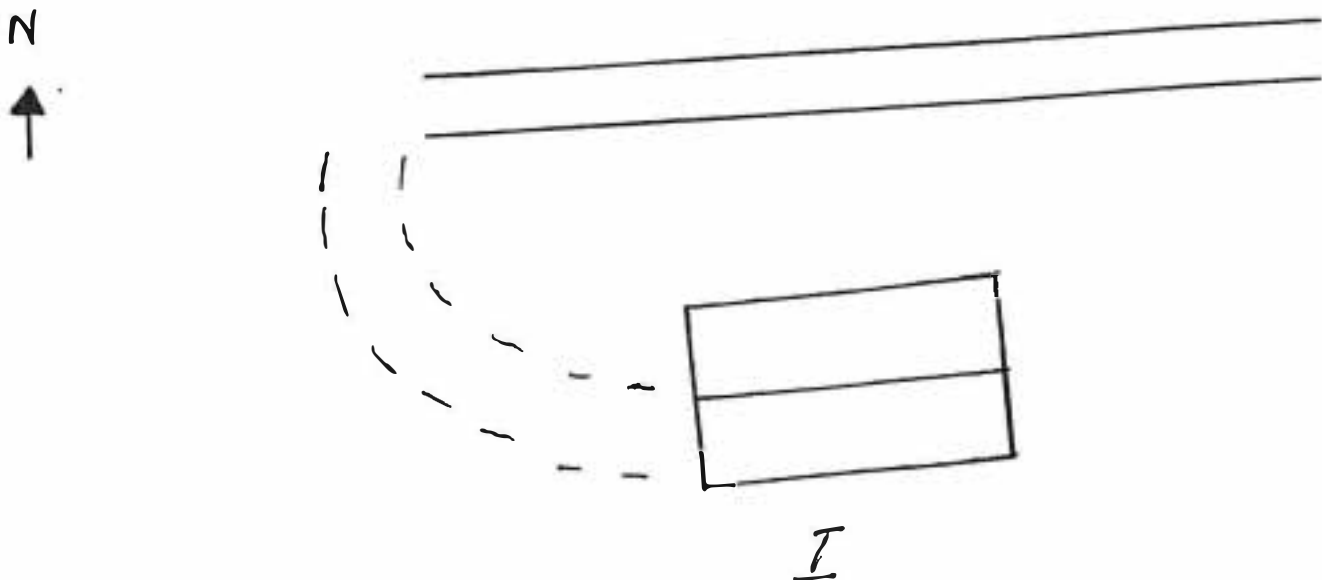

Kommun ... FÖRSÄGGA Församling N.ULLERUD .. Datum ... 870702

Fastighet ... MÖLNBACKA BRUK Film nr ... 31 , 33 o 48

Gårdsmått ... MÖLNBACKA 3:1 .. (ULLFAKERUD 2:1 JORDKÄLLARE) Karta ... 11D 2e o 3e

Anl. art. ... ANLÄGGNING . L. . TURBINRÖR OCH TIMMERRÄNNA m.m TILL KRAFTSTATION (J) . Sign. BB

Uppgiftslämnare Åtgärder erfordras

Anteckningar 'TURBINRÖRET KALLAS LOKALT "TUBEN" stomme
 fasad
 taktäckn.

Hus nr	Husets funktion	Grund mtr	Stomme	Fasad mtr	Färg	Tak-täckn.	Byggn. år b, l, u	Kommentar
I	TURBINRÖR		järn				I u 1938	
II	TIMMERRÄNNA		trä				OKÄNT	OMBYGGD 1960 I BRUK t 1968
III								
IV								
V								
VI								
VII								
VIII								
IX								
X	Träbro							

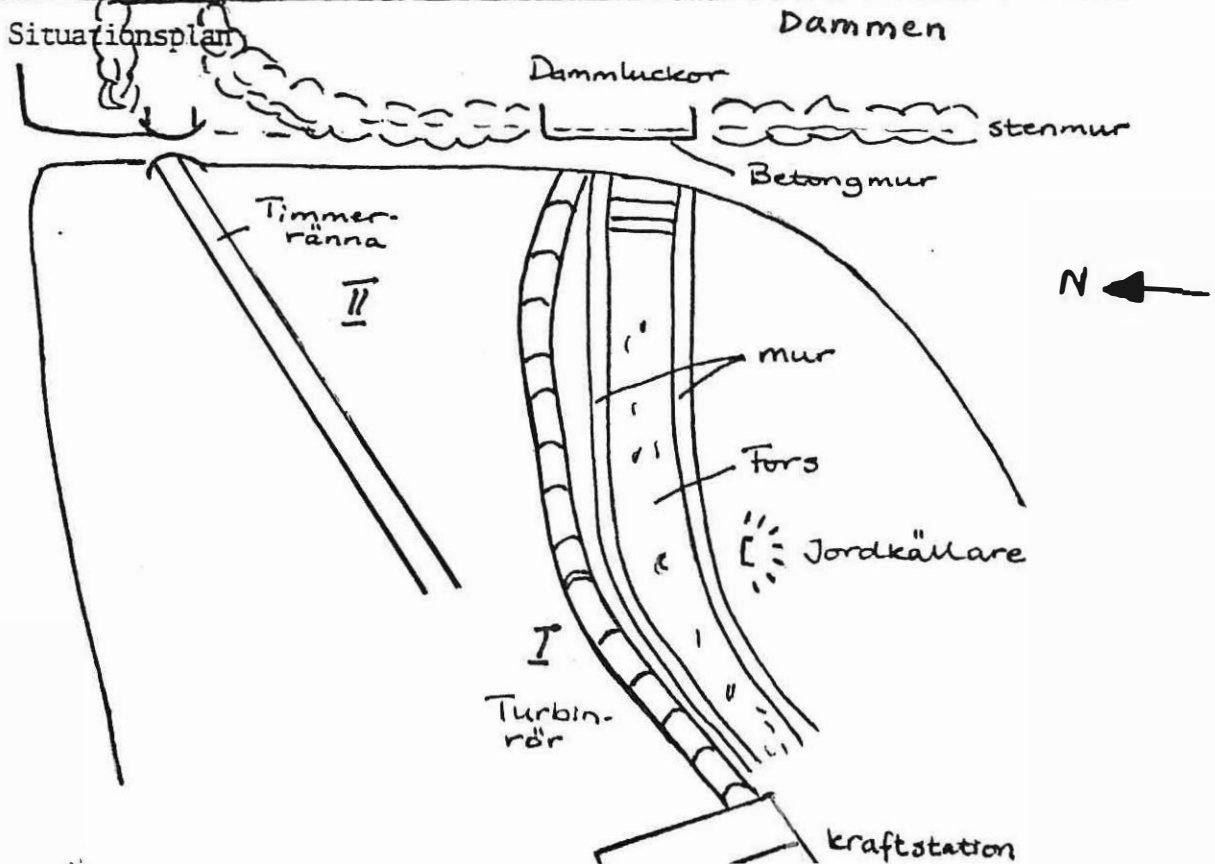

Kommun ... FORSHAGA Församling ... N. ULLERUD Datum ... 19702
 Fastighet ... MÖLNBACKA BRUK Film nr ... 32
 Gårdsnamn ... MÖLNBACKA 2:1 (LOVISELUND) Karta ... 11D 3e
 Anl. art. ... BYGGNAD M. POSTADSHUS Sign. ... BB
 Uppgiftslämnare Åtgärder erfordras
 Anteckningar . F. D. ARBETARBOSTÄDER. KALLAT "NY- större
 BYGGET" fasad
 taktäckn.

Hus nr	Husets funktion	Grund mtr	Stomme me	Fasad mtr	Färg	Taktäckn.	Byggn. år b, l, u	Kommentar
I	BONINGSHUS	S	T	SLP	FR	2T	Början av 1900-talet	TILLÄGGSISOL. NYA FÖNSTER.
II	UTHUS	Btg	Rv	SFS	FR	P		RÖD
III	PUMPHUS	Btg	Tg	—	R	svart papp		
IV								
V								
VI								
VII								
VIII								
IX								
X								

Situationsplan

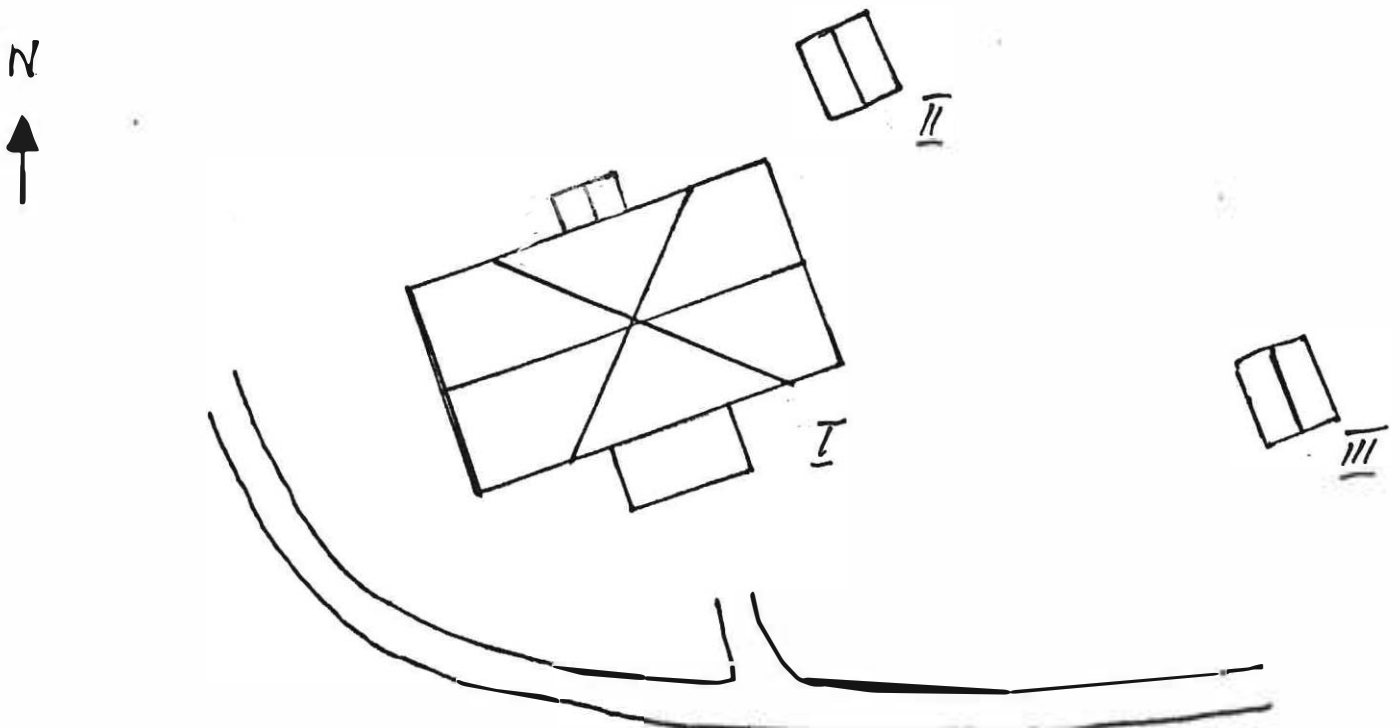

Kommun ...FORSHAGA..... Församling ..N.ULLERUD... Datum ..870701.....
 Fastighet ...MÖLNBACKA..BEUK.. Film nr ...31.....
 Gårdsnamn ...STENBACKA.. 1:1..... Karta ..11D.3e.....
 Anl. art. ...BYGGNAD N. BOSTADSHUS..... Sign.BB.....
 Uppgiftslämnare ...SVEN PERSSON o CARINA JOHANSSON..... Åtgärder erfordras
 Anteckningar ..TIDIGARE (FRÅN MITTEN AV 1920-talet .. stomme
 ..TILL 1959) TELEFONSTATION, den s.k. "VÄXELN" I .. fasad
 ..DEL AV HUSET...... taktäckn.

Hus nr	Husets funktion	Grund mtr	Stomme	Fasad mtr	Färg	Taktäckn.	Byggn. år b, l, u	Kommentar
I	BONINGSHUS	S	Rv	LFS	RP	2T	1 1925	RENOV. 1954 o 1971 (SO-GAVELN
II	UTHUS/GARAGE	S	Rv	SLL	RP	2T	1 1925	TILLÄGGSISOL. DELVIS NYA FONSTER.)
III								
IV								
V								
VI								
VII								
VIII								
IX								
X								

Situationsplan

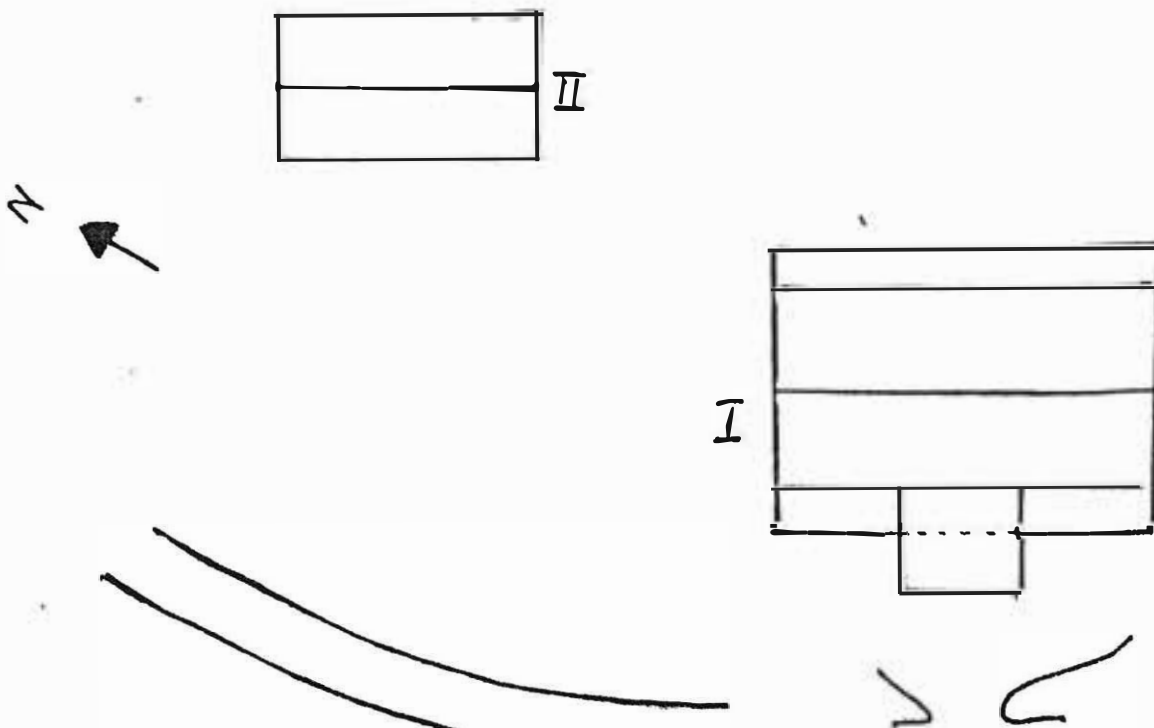

Kommun FORSIAGA Församling N.ULLERUD Datum 870630
 Fastighet MÖLNBACKA BRUK Film nr 29
 Gårdsnamn HAGEN 1:1 Karta 11D 3e
 Anl. art. BYGGNAD O. BOSTADSHUS Sign. BB
 Uppgiftslämnare RUNE ANDERSSON (ÄGARE) Åtgärder erfordras
 Anteckningar TIDIGARE PRIVAT- OCH KONSUMAFFÄR. stomme
 fasad
 taktäckn.

Hus nr	Husets funktion	Grund mtr	Stomme	Fasad mtr	Färg	Taktäckn.	Byggn. år b, l, u	Kommentar
I	BONINGSHUS	S	T	SLL/ LSP StockP	Grå O	2T	I ca. 1850	MAL, RUND. SOML. FÖNSTER UTBYTTA
II	UTHUS	Btg	Rv	SLL	FR	2T		TIDIGARE BRYGG- HUS O FÖRRÅD.
III								
IV								
V								
VI								
VII								
VIII								
IX								
X								

Situationsplan

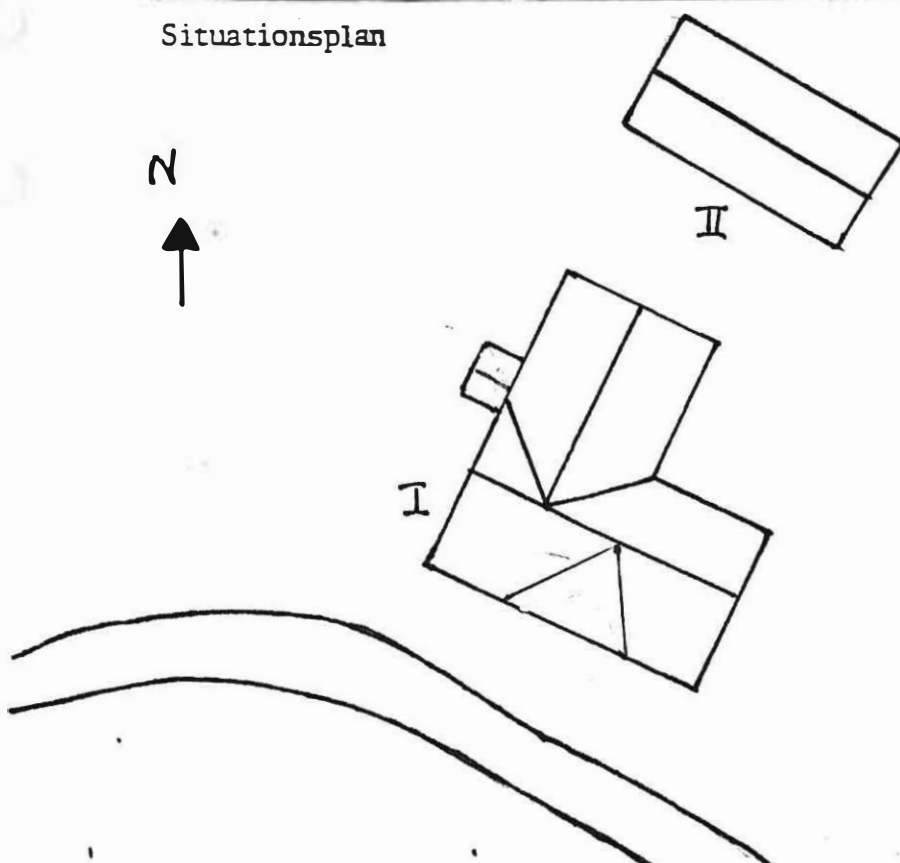

Kommun ... FOREHAGA Församling N.ULLERUD .. Datum ..870701.....

Fastighet MÖLNBACKA ..BRUK Film nr ...30 o 31.....

Gårdsn:mm MÖLNBACKA 1:1, / (HAGALUND) (nyv. MÖLN- Karta ...11D 3e.....
 BACKA 1:2)

Anl. art. BYGGNAD ..P. ... BOSTADSHUS..... Sign. BB.....

Uppgiftslämnare Åtgärder erfordras

Anteckningar ... F.D. JÄGMÄSTARBOSTAD stomme
 fasad
 taktäckn.

Hus nr	Husets funktion	Grund mtr	Stomme	Fasad mtr	Färg	Tak-täckn.	Byggn. år b, l, u	Kommentar
I	BONINGSHUS	S	T	SLP/ LFS	GP	SK	b 2:a hälften 1800-talet	TILLÄGGSISOL. NYA FÖNSTER.
II	VAGNSLIDER/ MAGASIN	S	Rv	SLP/ SSP	FR	2T		
III	GARAGE 1 /UTHUS	SS	Rv	SLP/ SLL	FR	Et		NYARE
IV	GARAGE 2 /VEDBOD	Btg	Rv	slät/ SLL	vs/ FR	2T		ÄLDRE
V	LUSTHUS	S	Rv	SPS/ stälje	GP	svart papp	sekel- skiftet 1900	
VI								
VII								
VIII								
IX								
X								

Situationsplan

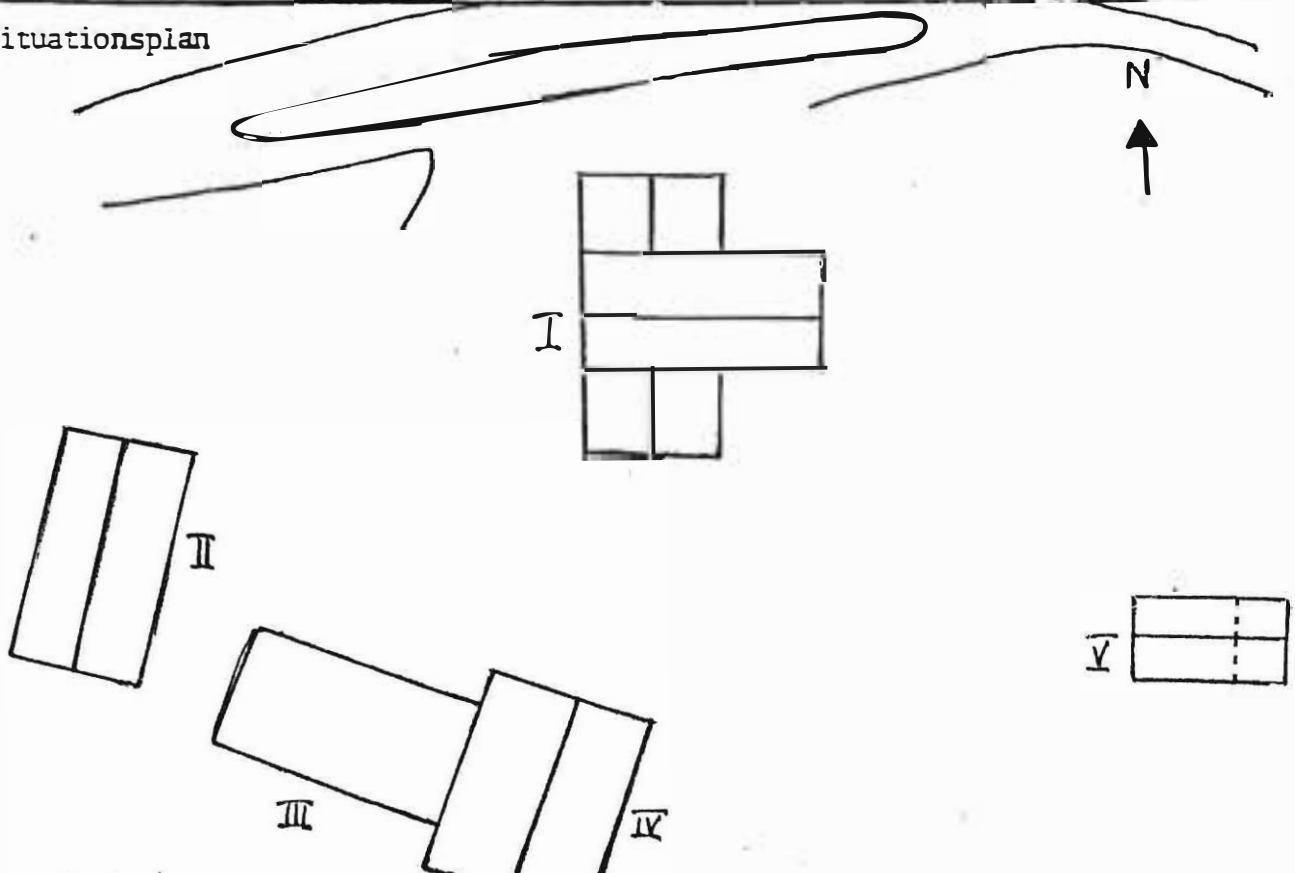

Kommun ... FORSHAGA Församling N. JULERUD .. Datum ... 870714

Fastighet ... MÖLNBACKA BRUK Film nr ... 4?

Gårdsnr ... MÖLNBACKA 1:1, STÄVLINGSSTORP 1:1 Karta ... 11D 3e

Anl. art. ... BYGGNAD OCH FLERFAMILJSHUS Sign. ... BB

Uppgiftslämnare . ANN-MARI. ERIKSSON Atgärder erfordras

Anteckningar . URSPRUNGLIGEN HERRGÅRDSBYGGNAD. FLYTTAD .. stomme
 fasad
 FRÅN ÄLVSBACKA, SENARE BRUKS- OCH POSTKONTOR . OCH taktäckn.

LÄKARMOTTAGNING. TILLHÖR STIFTELSEN KAS-GÅRDAR I SVERIGE SEDAN BÖRJAN 1970-TALE

Hus nr	Husets funktion	Grund mtr	Stomme	Fasad mtr	Färg	Tak-täckn.	Byggn. år b, l, u	Kommentar
I	BONINGSHUS	S	T?	SLP	FR	2T	u 1800-tal	TILLÄGGS-ISOLERAT.
II	UTHUS	S	Rv	SSP	FR	2T		
III								
IV								
V								
VI								
VII								
VIII								
IX								
X								

Situationsplan

N

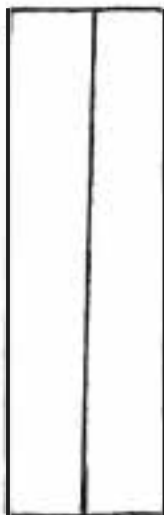

II

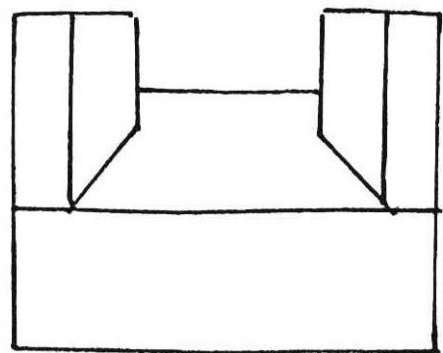

I

balkong

Kommun FORSHAGA Församling N.ULLERUD . Datum 870722

Fastighet MÖLNBACKA BRUK Film nr 48

Gårdsnr PERSTORP 1:10 Karta 11D 3e

Anl. art. BYGGNAD R. BOSTADSHUS Sign. BB

Uppgiftslämnare Åtgärder erfordras

Anteckningar ... F.D. MISSIONSHUS stomme
 fasad
 taktäckn.

Hus nr	Husets funktion	Grund mtr	Stomme	Fasad mtr	Färg	Taktäckn.	Byggn. år b, l, u	Kommentar
I	BONINGSHUS	S/ Btg	T/ Rv	SLP	FR	BT/ papp	ca. 1880	V.DELEN TILLBYGGD.
II	UTHUS	S	Rv	LFS	FR	P		
III								
IV								
V								
VI								
VII								
VIII								
IX								
X								

Situationsplan

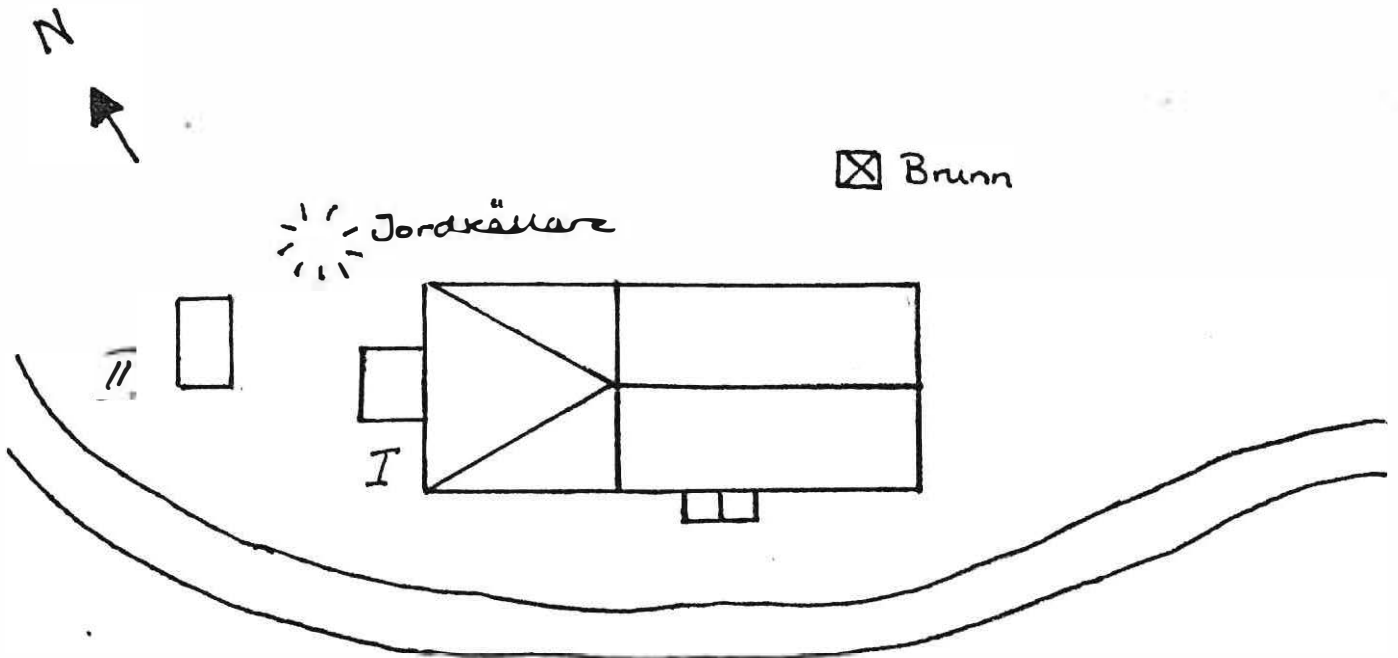

*

Kommun ... FORSHAGA Församling N.ULLERUD... Datum ... 870630

Fastighet ... MÖLNBACKA BRUK Film nr ... 29. 9. 48

Gårdsnamn ... HAMMARTORP 1:2 (MÖLNBACKA FOLKSKOLA).... Karta ... 11D 3e o 2e

Anl. art. ... BYGGNAD S. F.D. SKOLA..... Sign. ... BB

Uppgiftslämnare .. TORSTEN ERIKSSON..... Atgärder erfordras

Anteckningar ... SKOLAN, NEDLAGD. SLUTET AV 1960-TALET;... stomme
 ... ÄLDRE DELEN NYTTJAS NU SOM BOSTADSHUS, fasad
 tektäckn.

Hus nr	Husets funktion	Grund mtr	Stomme	Fasad mtr	Färg	Taktäckn.	Byggn. år b, l, u	Kommentar
I	SKOLHUS	S		SSP/ LFS	FR	2T	b ca. 1880	
II	UTHUS	S	Rv	LFS	FR	2T		
III	BRYGGHUS	S	Rv	LFS	FR	2T		
IV	SJÖBOD	-	Rv	SSP	FR	2T		
V								
VI								
VII								
VIII								
IX								
X								II

Situationsplan

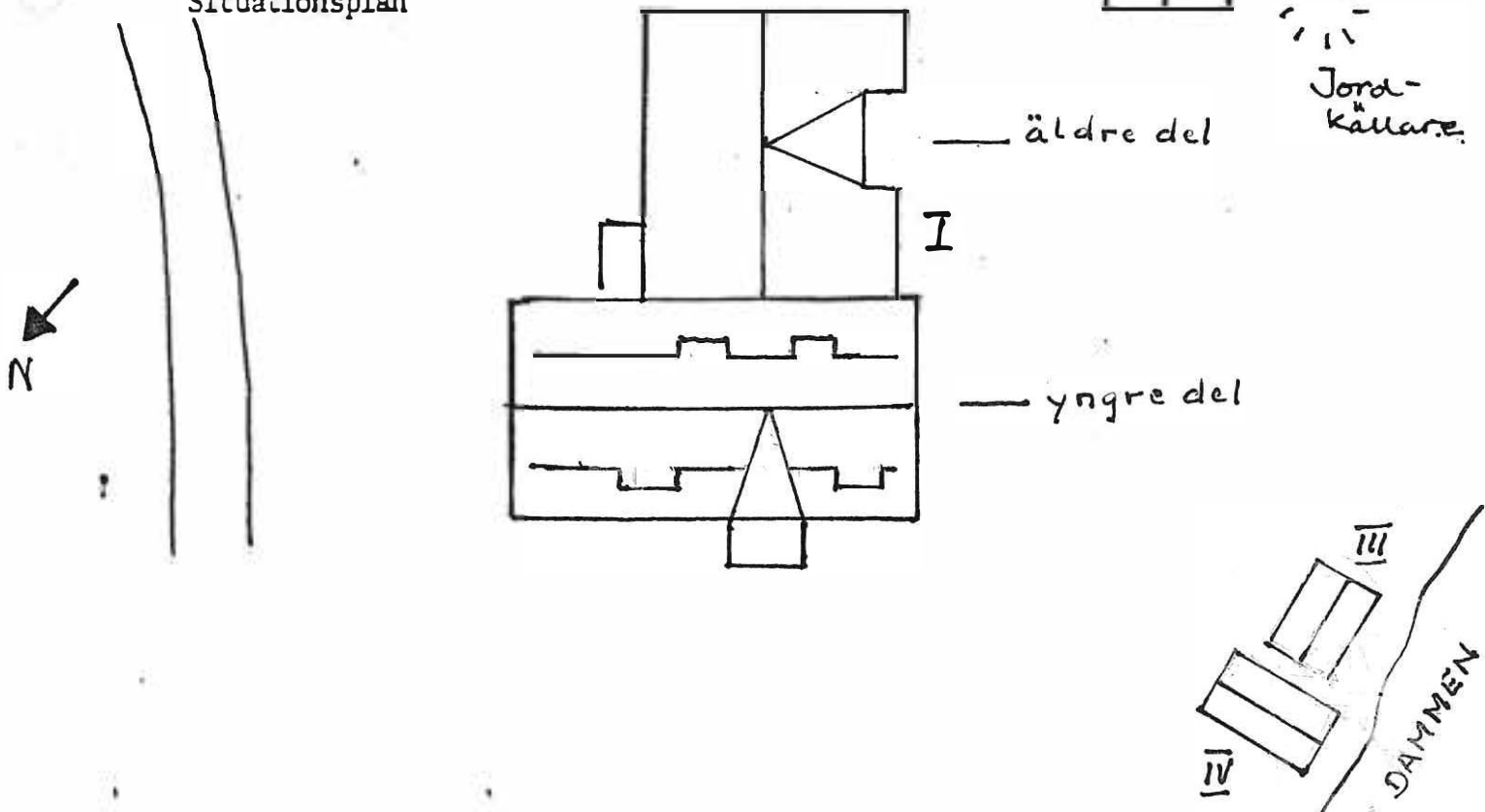

Kommun ... FÖRSIAGA Församling N. ULLEBUD ... Datum ... 870713
 Fastighet ... MÖLNBACKA 1:30, MÖLNBACKA 1:11 Film nr ... 41
 (stallbyggn.)
 Gårdsnamn ... SUND Karta ... 11D 3F
 Anl. art. ... F.D. BONDGÅRD Sign. ... BB
 Uppgiftslämnare ... YLVA o BERTIL FREDRIKSSON (ÄGARE) ... Atgärder erfordras
 Anteckningar stomme
 fasad
 taktäckn.

Hus nr	Husets funktion	Grund mtr	Sto- name	Fasad mtr	Färg	Tak- täckn.	Byggn. år b, l, u	Kommentar
I	BONINGSHUS	S	T	SLL *)	FR	2T	b u ca. 1900	RENOVERAT 1950 TALET. FLIKDEKOR
II	STALL m.m	S	T	SSP	FR	2T	b u 1800-tal	SVALGÅNG
III								
IV								
V								
VI								
VII								
VIII								
IX								
X								

Situationsplan

N

