

FÖRKORTNINGAR TILL BYGGNADSBESKRIVNINGARNA

Stommateriel

S	sten
KS	konststen (Ytong, Mexi)
Tg	tegel
T	timmer
Sv	skiftesverk
Rv	resvirke
B	bräder/plank
Btg	betong
SS	sinnersten

Fasadmateriel

SLL	stående locklistpanel
SLP	stående lockpanel
PFv	panel på förvandring
LSP	liggande slät panel
SSP	stående slät panel
LFS	liggande fasspântpanel
SFS	stående fasspântpanel
LPS	liggande pärlspântpanel
SPS	stående pärlspântpanel
StockP	stockpanel
Fjäll	fjällpanel
Stick	stickor
Rapp	rappning/revertering med bruk
Sprit	spritputs
Slät	slätputs
Papp	papp
FT	fasadtegel
Et	Eternit
Pl	plast
Al	aluminium
BT	betongtegel. plattor

Färg och färgtyp

FR Faluröd, röd slamfärg (specialförcortn.) Övriga färger anges med en kombination av två förkortningar, en för kulören och en för färgtypen. Om detaljer av byggnaden har avvikande färg anges detta efter snedstreck i rutan.

Kulör

B	blå
Bg	beige
Br	brun
G	gul
Grå	grå
Gö	grön
Rosa	rosa
R	röd
S	svart
V	vit
X	omålat eller avflagnat

Färgtyp

S	slamfärg
O	oljefärg
I	impregneringsfärg
P	plastfärg

Taktäckning

1T	enkupigt tegel
2T	tvåkupigt tegel
BT	betongtegel
Et	eternit eller liknande materiel
Stick	stickor
Sp	spån
Br	bräder
P	plåt
Torv	torv
H	halm eller strå
Kopp	koppar
Sk	skiffer

Kommun .. Filipstad Församling .. Färnebo Datum .. 76-07-21

Fastighet .. Yngshyttan A Film nr .. F.136

Gårdsnamn .. Kråkviken Karta .. 11 E.4 c

Anl. art .. Fritidsbostad Sign. .. LJ

Uppgiftslämnare Åtgärder erfordras
 stomme
 fasad
 taktäckn.

Hus nr	Husets funktion	Bygg mtr	Fasad mtr	Färg	Tak-täckn.	Byggn. år	Kommentar
I	Boningshus	T	SLL	FR	2T	b 1825-1875	
II	Uthus	B	SLL	FR	2T	b 1950-60	
III	Gäststuga	B	SLL	FR	2T	b 1950-60	
IV	Jordkällare	SS	-	-	-	b 1875-1900	
V							
VI							
VII							
VIII							
IX							
X							

Situationsplan

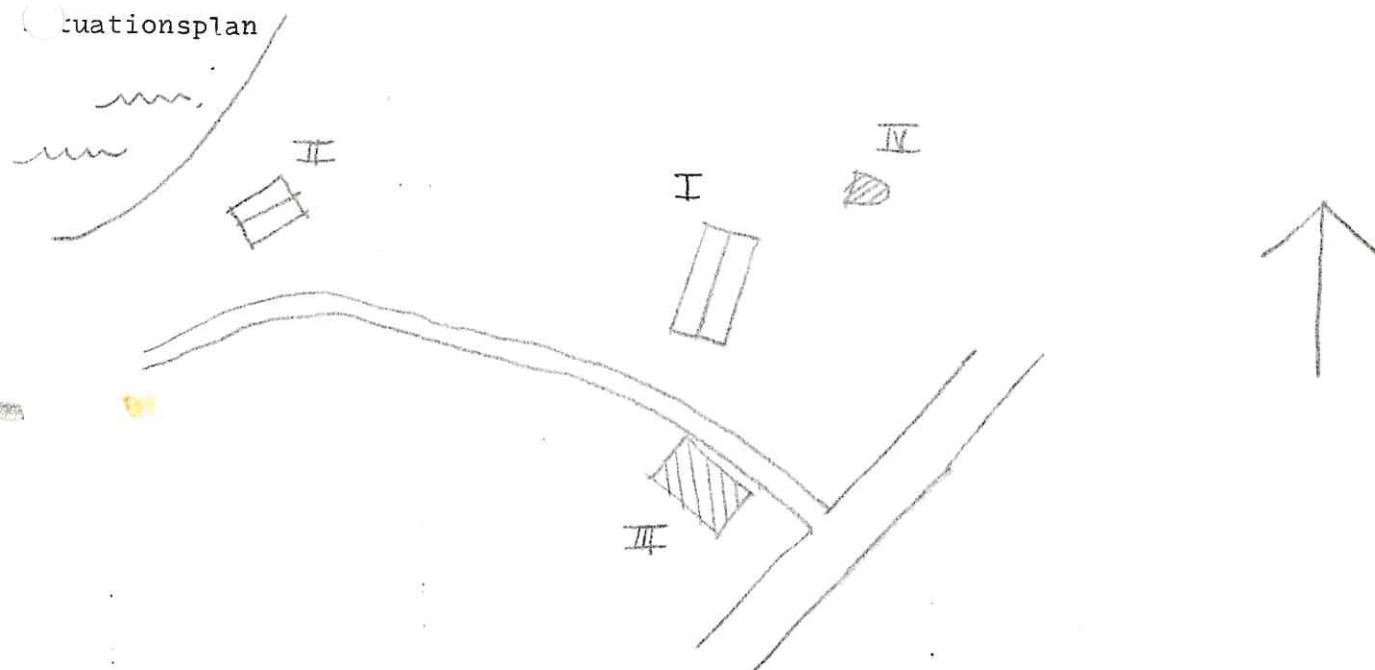

Kommun Filipstad Församl. Färnebo Datum 76.07.27

Fastighet Yngshyttan, Persbergs stn. Film nr F 149,150

Gårdsnamn Persberg station Karta 11B5C

Anl. art Bostadsfastighet Sign. A.A.

Uppgiftslämnare Åtgärder erfordras
stomme
fasad
taktäckn.

Anteckningar

Hus nr	Husets funktion	Bygg mtr	Fasad mtr	Färg	Tak-täckn.	Byggn. år	Kommentar
I	Stationshus	B	SFS/LFS	OR	2T	L 1875	Används som boningshus
II	Förråd	T	SLL	FR	P	B 1875	
III	Jordkällare	SS	-	X	-	B 1875	
IV	Boningshus	B	SLL	FR	2T	B omk. 1920	Ursprungligen för Järnvägs anställda
V	Uthus/Garage	B	SLL/SSP	FR	2T/Papp	B omk. 1920	
VI							
VII							
VIII							
IX							
X							

Planskiss

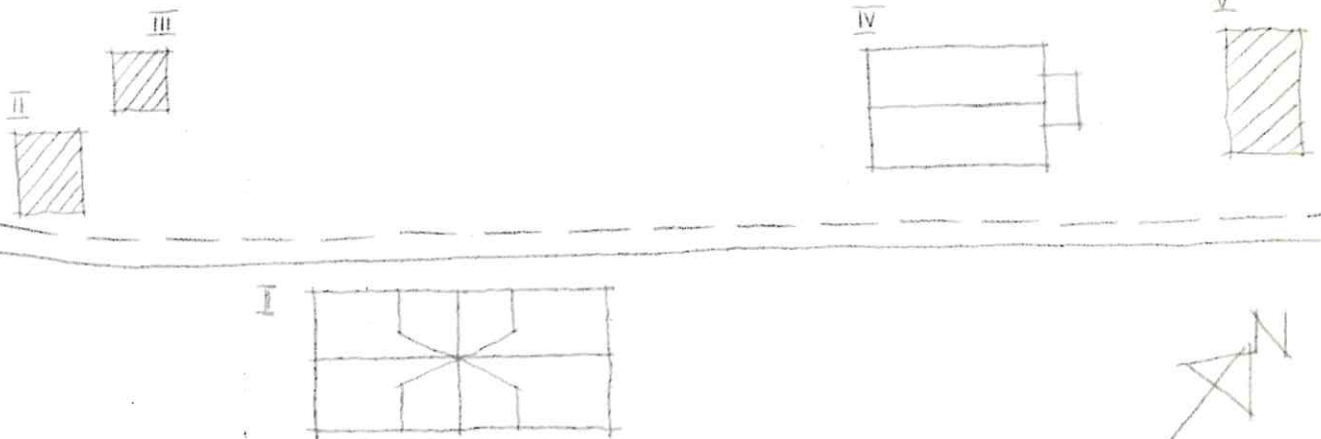

Kommun **Filipstad** Församl. **Färnebo** Datum **76.07.27**
 Fastighet **Yngshyttan, Persberg str.** Film nr **F 150**
 Gårdsnamn Karta **11 E 5 c**
 Anl. art **Lokstall** Sign. **AA**
 Uppgiftslämnare Åtgärder erfordras
 Anteckningar **Har sålts som lagerlokal** stomme
 fasad
 taktäckn.

Hus nr	Husets funktion	Bygg mtr	Fasad mtr	Färg	Tak-täckn.	Byggn. år	Kommentar
VI	Lokstall	Tg	-	-	Papp	b 1875-1900.	
II							
III							
IV							
V							
VI							
VII							
VIII							
IX							
X							

○ uationsplan

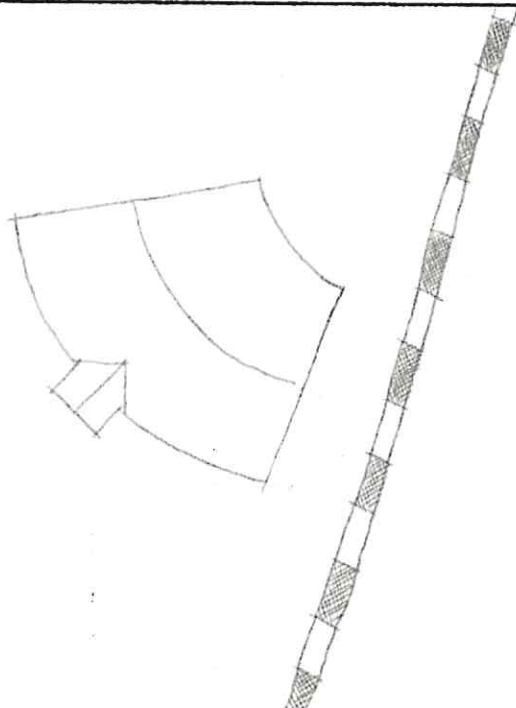

Kommun **Filipstad**..... Församl. **Färnebo**..... Datum **1976-07-27**.....
 Fastighet **Yggshyttan (a) Persberg (A)**..... Film nr **F 110**.....
 Gårdsnamn Karta **11 E 5c**.....
 Anl. art **Bostadshus med affär**..... Sign. **AA**.....
 Uppgiftslämnare Åtgärder erfordras
 Anteckningar **Sport och radioaffär**..... stomme
 fasad
 taktäckn.

Hus nr	Husets funktion	Bygg mtr	Fasad mtr	Färg	Tak-täckn.	Byggn. år	Kommentar
I	Boningshus	B	Sprit/AL	SV/V	Et	u:ca 1950	
II	Garage	B	SLL	FR	Papp	b:1950-70	
III							
IV							
V							
VI							
VII							
VIII							
IX							
X							

Plattans plan

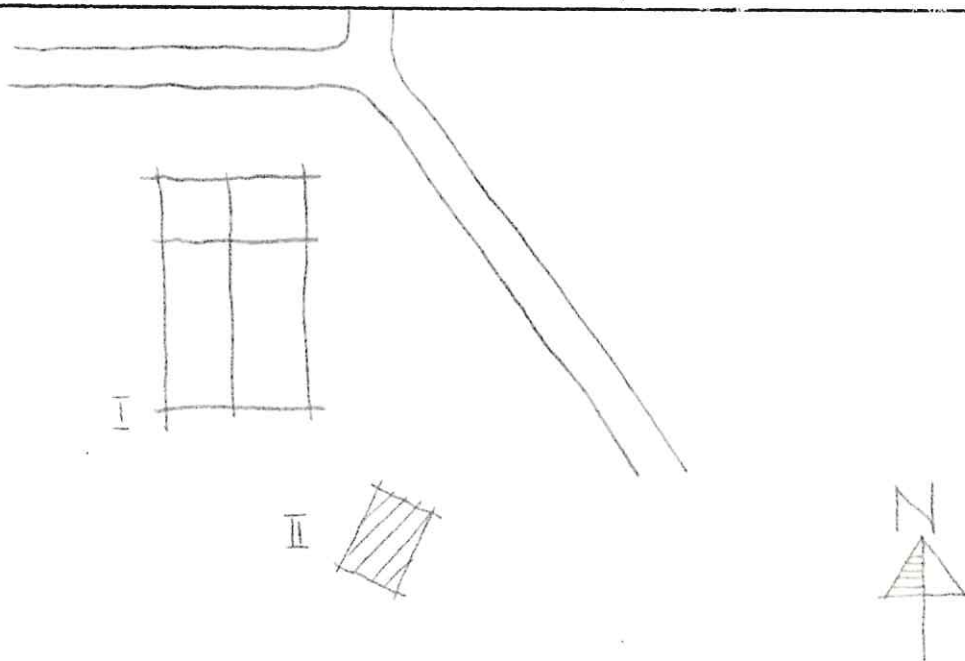

Kommun .. **Filipstad** Församl. **Färnebo** Datum .. **1976-07-27**

Fastighet **Yngshyttan (a) Persberg (B)** Film nr **F 110**

Gårdsnamn Karta ... **11.E.5c**

Anl. art **Folkets Hus** Sign. ... **AA**

Uppgiftslämnare Åtgärder erfordras
stomme

Anteckningar **Fd Konsumbutik** fasad

..... taktäckn.

Hus nr	Husets funktion	Bygg mtr	Fasad mtr	Färg	Tak-täckn.	Byggn. år	Kommentar
I	Boningshus Samlingslokaler	B	Et	B/V	2 f	u:1945	
II							
III							
IV							
V							
VI							
VII							
VIII							
IX							
X							

Situationsplan

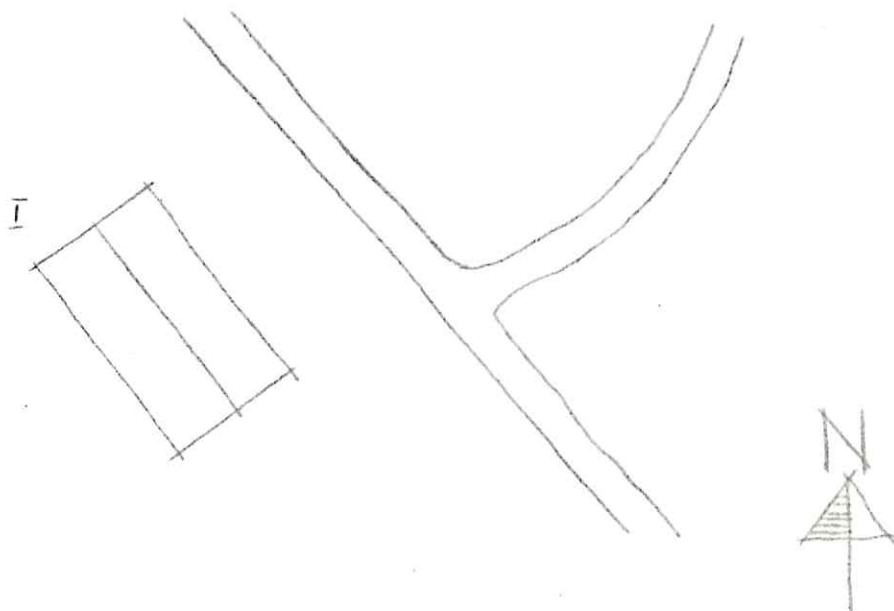

Kommun Filipstad..... Församl. Färnebo..... Datum 1976-07-27.....
 Fastighet Yngshyttan (a) Persberg (C)..... Film nr F 110.....
 Gårdsnamn Malmgården..... Karta 11 E 5c.....
 Anl. art Ålderdomshem..... Sign. AA.....
 Uppgiftslämnare Kristina Toffe föreståndare..... Åtgärder erfordras
 Anteckningar stomme
 fasad
 taktäckn.

Hus nr	Husets funktion	Bygg mtr	Fasad mtr	Färg	Tak-täckn.	Byggn. år	Kommentar
I	Ålderdomshem	B	Sprit	S Grå	1 T	u:1961	
II							
III							
IV							
V							
VI							
VII							
VIII							
IX							
X							

Planskiss

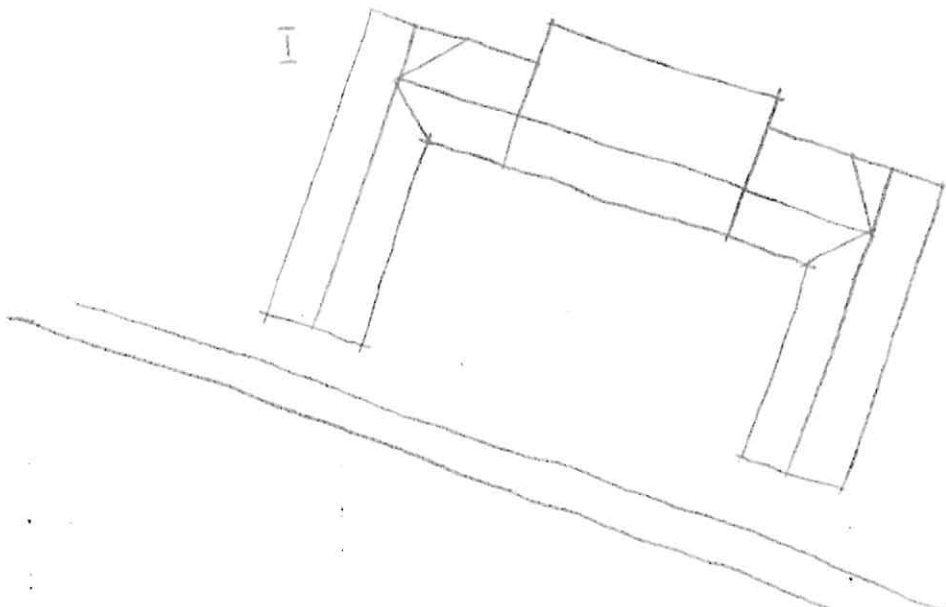

Kommun Filipstad Församl. Färnebo Datum 1970-07-27

Fastighet Yngshyttan (a) Persberg (D) Film nr F 119

Gårdsnamn Slottet Karta 11 E 5c

Anl. art Bostadsfastighet Sign. AA

Uppgiftslämnare Maj Fall Åtgärder erfordras

Anteckningar Sven Stolpe som här bott i huset, enl. nuvarande stomme

ägaren. fasad

Dagbrott finns på gården, nummern intet som källare. taktäckn.

Hus nr	Husets funktion	Bygg mtr	Fasad mtr	Färg	Tak-täckn.	Byggn. år	Kommentar
I	Boningshus	T	SLL	FR	SK	b:1800-50	
II	Vedbod	B	SSP	FR	Papp	b:1850-1900	
III	Lekstuga	B	SLL	FR	Papp	b:1920-50	
IV							
V							
VI							
VII							
VIII							
IX							
X							

Situationsplan

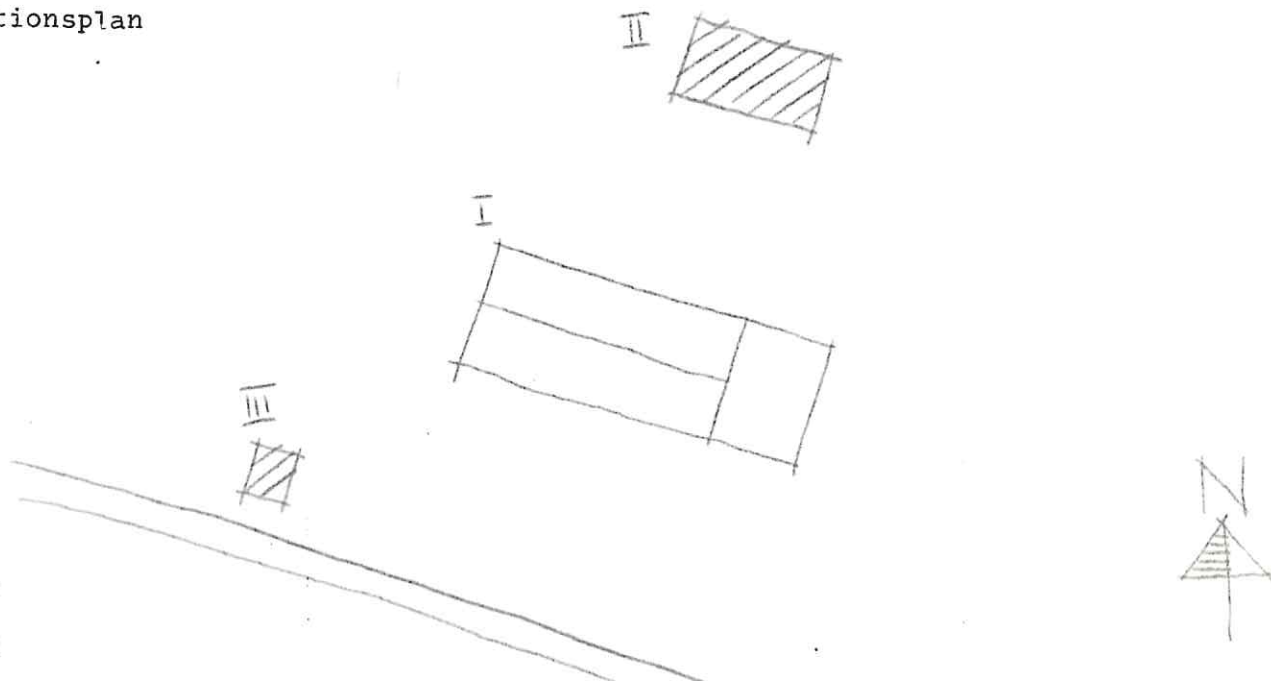

Kommun Filipstad..... Församl. Färnebo..... Datum 1976-07-27.....
 Fastighet Yngshyttan (a) Persberg (E)..... Film nr F 119.....
 Gårdsnamn Strandbo..... Karta 11 E 5c.....
 Anl. art Bostadsfastighet..... Sign. AA.....
 Uppgiftslämnare Maj Fall (hyresgäst)..... Åtgärder erfordras
 Anteckningar Gruvfogdebostad..... stomme
 fasad
 taktäckn.

Hus nr	Husets funktion	Bygg mtr	Fasad mtr	Färg	Tak-täckn.	Byggn. år	Kommentar
I	Boningshus	T	SLL	FR	2 T	b:1850-1900	2 familjer
II	Vedbod	B	SSP	FR	Stick	b:1900	
III	Vedbod	B	SLL	Fr	Papp	b:1900	
IV							
V							
VI							
VII							
VIII							
IX							
X							

tuationsplan

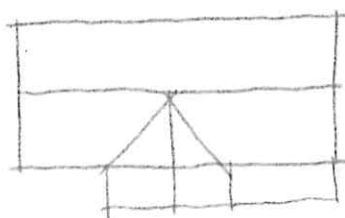
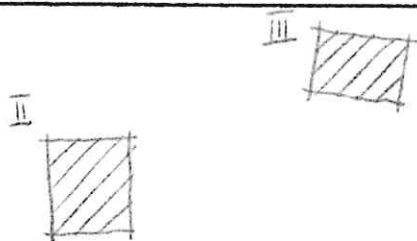

Kommun Filipstad Församl. Färnebo Datum 1976-07-27

Fastighet Yngshyttan (a) Persberg (F) Film nr F 119

Gårdsnamn Gruvstation Karta 11 E 5c

Anl. art Bostadsfastighet Sign. AA

Uppgiftslämnare Åtgärder erfordras
stomme
fasad
taktäckn.

Anteckningar Har varit godsmagasin

Hus nr	Husets funktion	Bygg mtr	Fasad mtr	Färg	Tak-täckn.	Byggn. år	Kommentar
I	Boningshus	T	SLL	O Grå	2 T	b:1870-1900	Ombyggt 1920 t
II	Uthus	B	SLP	FR	Papp	"	
III							
IV							
V							
VI							
VII							
VIII							
IX							
X							

Planseringsplan

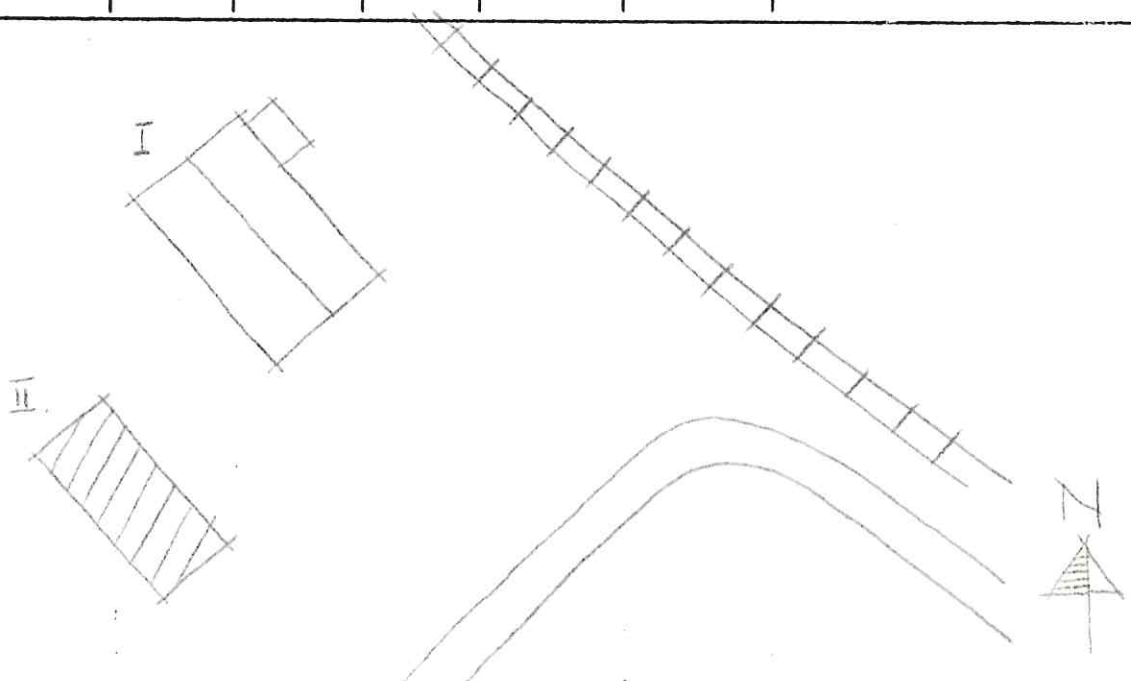

Kommun Filipstad Församl. Färnebo Datum 1976-07-28
 Fastighet Yngsbyttan. (a). Persberg. (G) Film nr E. 119
 Gårdsnamn Karta 11 E 5c
 Anl. art Bostadsfastighet Sign. AA
 Uppgiftslämnare Åtgärder erfordras
 Anteckningar stomme
 fasad
 taktäckn.

Hus nr	Husets funktion	Bygg mtr	Fasad mtr	Färg	Tak-täckn.	Byggn. år	Kommentar
I	Boningshus	T	SLL	FR	2 T	b:1860-1910	
II	Uthus/Vedbod	T	SSP	FR	P	b:1860-1910	
III							
IV							
V							
VI							
VII							
VIII							
IX							
X							

tuationsplan

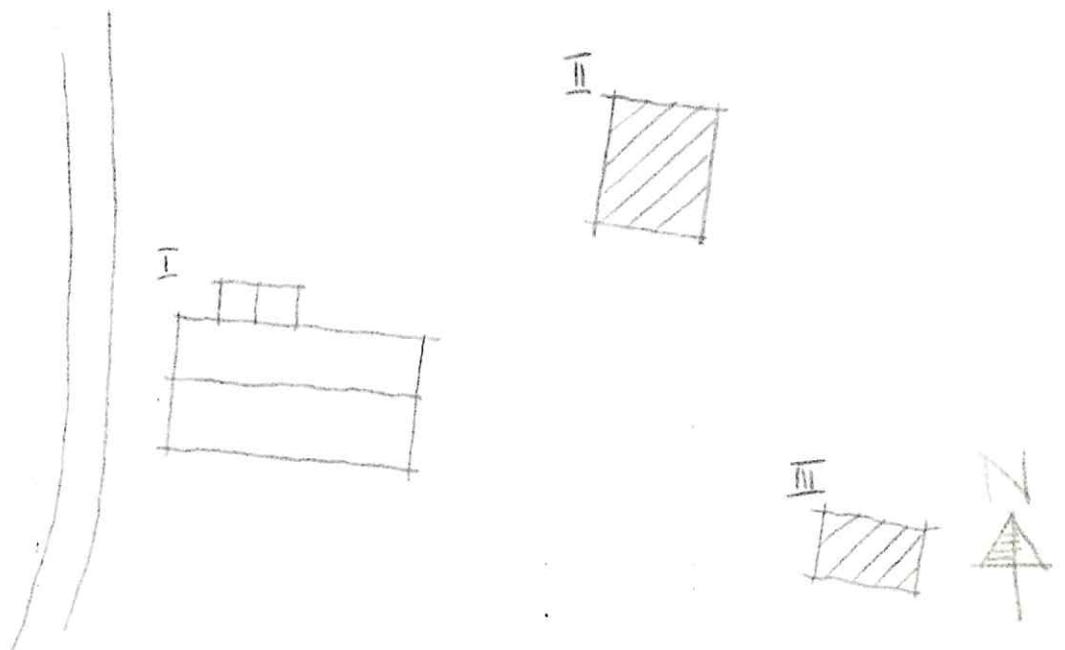

Kommun Filipstad Församl. Färnebo Datum 76.07.28
 Fastighet Yngshyttan (a) Persberg (HA) Film nr F 120
 Gårdsnamn Affären Karta 11 E 5 c
 Anl. art Lanthandel Sign. MA
 Uppgiftslämnare Karl-Erik Persson, affärsföreståndare Åtgärder erfordras
 Anteckningar stomme
 fasad
 taktäckn.

Hus nr	Husets funktion	Bygg mtr	Fasad mtr	Färg	Tak-täckn.	Byggn. år	Kommentar
I	Affär/boningshus	B	Rapp	SV	P (Gö)	v 1933	
II	Garage	Bfg	-	X	Papp	v 1950-t	
III	F.d. kiosk	B	Masonite	X	P	v 1950-t	
IV							
V							
VI							
VII							
VIII							
IX							
X							

Lägenhetsplan

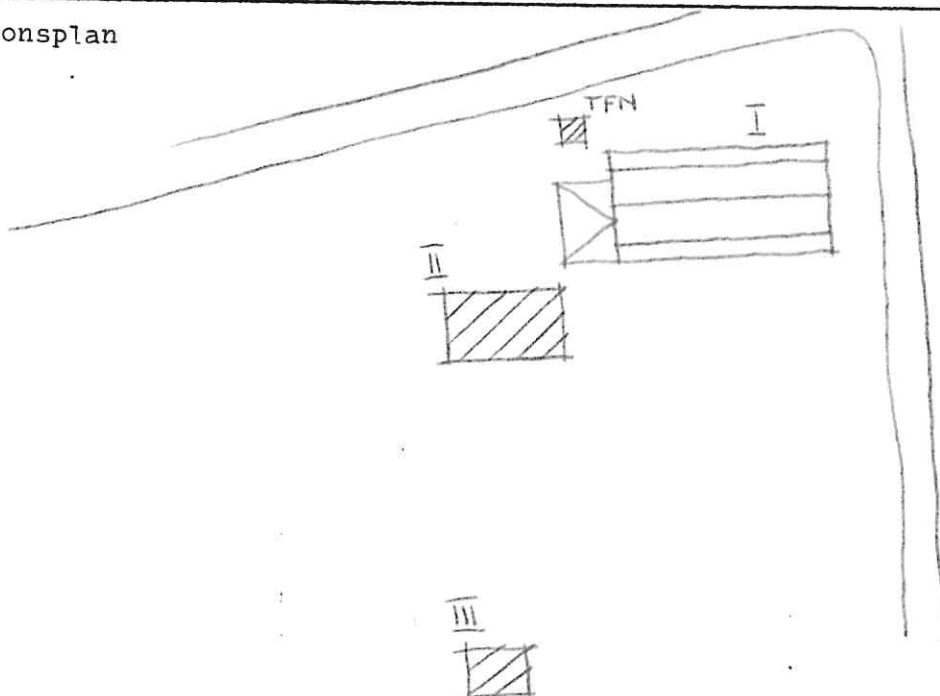

Kommun Filipstad Församl. Färnebo Datum 76.07.28

Fastighet Yngshyttan (a) Persberg (HB) Film nr F 120

Gårdsnamn Karta 11 E 5 c

Anl. art Bostadsfastighet Sign. MA

Uppgiftslämnare Åtgärder erfordras

Anteckningar Har varit postanstalt stomme
fasad
taktäckn.

Hus nr	Husets funktion	Bygg mtr	Fasad mtr	Färg	Tak-täckn.	Byggn. år	Kommentar
I	Boningshus	B	Rapp	SG	P	b 1930-40	
II	Garage	B	LFS	FR	Papp	b 1940	
III							
IV							
V							
VI							
VII							
VIII							
IX							
X							

Situationsplan

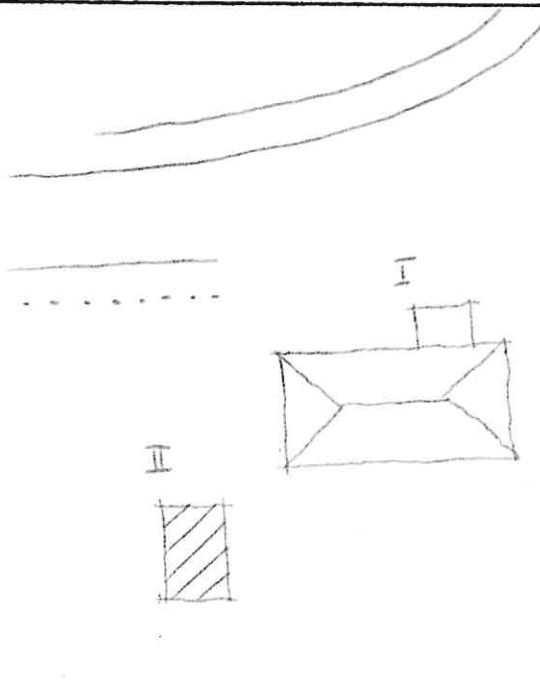

Kommun .. Filipstad Församl. Färnebo Datum 1976-07-27

Fastighet .. Yngshyttan 1:24 (A) Film nr F 105

Gårdsnamn .. Bergstugan Karta 11 E 5c

Anl. art .. Fritidsbostad Sign. AA

Uppgiftslämnare Åtgärder erfordras

Anteckningar stomme

..... fasad

..... taktäckn.

Hus nr	Husets funktion	Bygg mtr	Fasad mtr	Färg	Tak-täckn.	Byggn. år	Kommentar
I	Boningshus	T	SLP	FR	2 T	b:1800-50	
II	Vedbod	B	SSP	FR	Papp	b:1900-30	
III	Lekstuga	B	SLL	FR	Papp	b:1940-60	
IV							
V							
VI							
VII							
VIII							
IX							
X							

Situationsplan

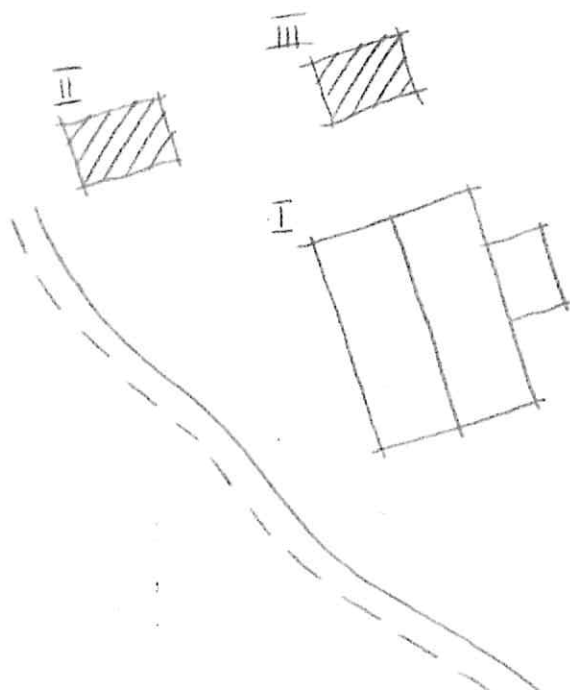

Kommun Filipstad..... Församl. Färnebo..... Datum 1976-07-27.....
 Fastighet ..Yngsbyttan.1;24.....(B)..... Film nr F 105.....
 Gårdsnamn ..Matstorpet..... Karta 11 E 5c.....
 Anl. art ..Fritidsbostad fd torp..... Sign. AA.....
 Uppgiftslämnare Åtgärder erfordras
 Anteckningar stomme
 fasad
 taktäckn.

Hus nr	Husets funktion	Bygg mtr	Fasad mtr	Färg	Tak-täckn.	Byggn. år	Kommentar
I	Boningshus	B/r	SLL	FR	2 T	b: 1920-	t
II	Uthus	SS/S/B	SLL	FR	P	b: 1920-	t
III							
IV							
V							
VI							
VII							
VIII							
IX							
X							

Placeringsplan

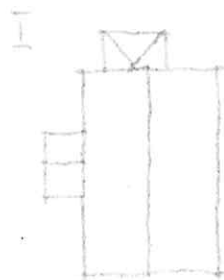

Kommun **Filipstad** Församl. **Färnebo** Datum **76.07.23**
 Fastighet **Yngshyttan 1:28 (CA)** Film nr **F 145**
 Gårdsnamn **-** Karta **11 E 5 c**
 Anl. art **Lada** Sign. **AA**
 Uppgiftslämnare Åtgärder erfordras
 Anteckningar stomme
 fasad
 taktäckn.

Hus nr	Husets funktion	Byggmtr	Fasad mtr	Färg	Taktäckn.	Byggn. år	Kommentar
I	Lada	T	-	X	Stick	b 1800-1850	Kan vara äldre.
II							
III							
IV							
V							
VI							
VII							
VIII							
IX							
X							

Planskiss

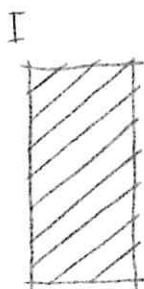

Kommun **Filipstad**..... Församl. **Färnebo**..... Datum **76.07.23**.....
 Fastighet **Yngshyttan l:54**..... Film nr **F. 146**.....
 Gårdsnamn **Skogshyddan**..... Karta **11.E.5.p**.....
 Anl. art. **Fritidsbostad**..... Sign. **AA**.....
 Uppgiftslämnare **Nils Erlandsson, delägare**..... Åtgärder erfordras
 Anteckningar stomme
 fasad
 taktäckn.

Hus nr	Husets funktion	Bygg- mtr	Fasad mtr	Färg	Tak- täckn.	Byggn. år	Kommentar
I	Boningshus	B	LFS	FR	P (G8)	u 1910-t	
II	Uthus	B	SLP	FR	P (G8)	b 1910-t	
III							
IV							
V							
VI							
VII							
VIII							
IX							
X							

Planskiss

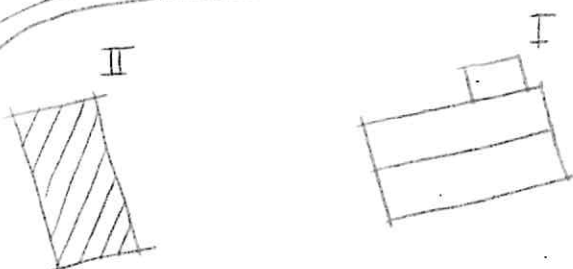

Kommun **Filipstad**..... Församl **Färnebo**..... Datum **76-08-05**.....
 Fastighet **Yngshyttan 1:55**..... Film nr **F 196**.....
 Gårdsmamn **Solbacken**..... Karta **11 E 5 c**.....
 Anl. art **Bostadsfastighet**..... Sign. **MA**.....
 Uppgiftslämnare **Verner Andersson, ägare**..... Åtgärder erfordras
 Anteckningar stomme
 fasad
 taktäckn.

Hus nr	Husets funktion	Bygg mtr.	Fasad mtr	Färg	Tak-täckn.	Byggn. år	Kommentar
I	Boningshus	T	LFS/SFS	FR	P (R)	u 1910	
II	Vedbod	B	SLL	FR	Papp	u 1910	
III							
IV							
V							
VI							
VII							
VIII							
IX							
X							

Situationsplan

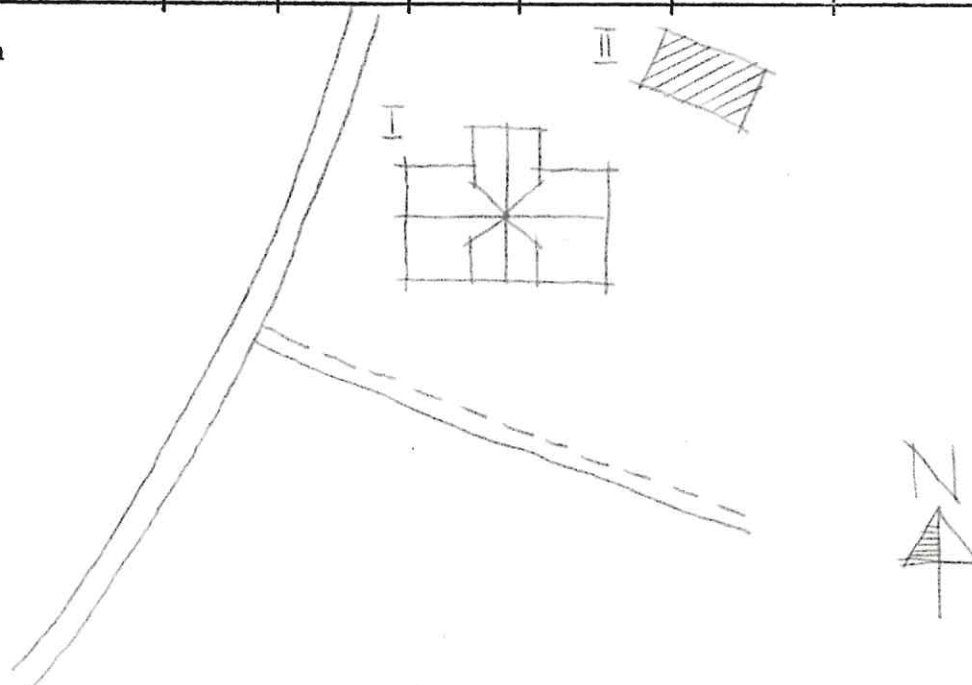

Kommun Filipstad..... Församl. Färnebo..... Datum 76.07.23.....
 Fastighet Yngshyttan 1:56..... Film nr F. 143.....
 Gårdsnamn Ljungheden..... Karta 11 E 5 c.....
 Anl. art Fritidsbostad..... Sign. AA.....
 Uppgiftslämnare Edvin Klarström, granne..... Åtgärder erfordras
 Anteckningar stomme
 fasad
 taktäckn.

Hus nr	Husets funktion	Bygg- mtr	Fasad mtr	Färg	Tak- täckn.	Bygg- år	Kommentar
I	Boningshus	B	SLL	FR	SK	u 1920-t	
II							
III							
IV							
V							
VI							
VII							
VIII							
IX							
X							

Planskiss

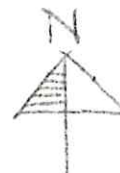
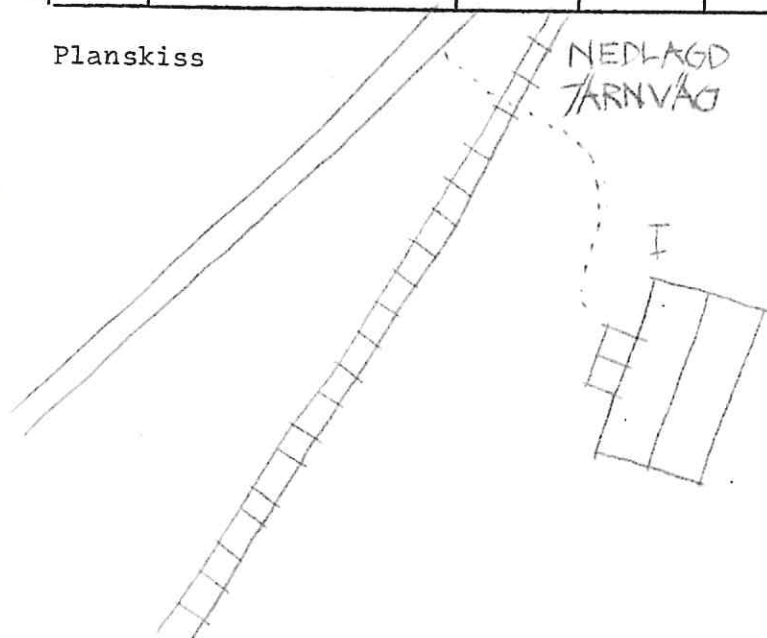

BYGGNAD SINVENTERING 1976

S-län

Kommun Filipstad Församl. Färnebo Datum 76-08-12
 Fastighet Yngshyttan 1:57 Film nr F 175
 Gårdsnamn Karta 11 E 4b
 Anl. art Bostadsfastighet Sign. LJ
 Uppgiftslämnare Åtgärder erfordras
 Anteckningar stomme
 fasad
 taktäckn.

Hus nr	Husets funktion	Bygg- mtr	Fasad mtr	Färg	Tak- täckn.	Byggn. år	Kommentar
I	Boningshus	B	FjällP	OR	P(Grå)	b 1910-1930	Huset under reparati
II	Uthus	B	-	FR	Papp	b 1910-1930	
III							
IV							
V							
VI							
VII							
VIII							
IX							
X							

Planskiss

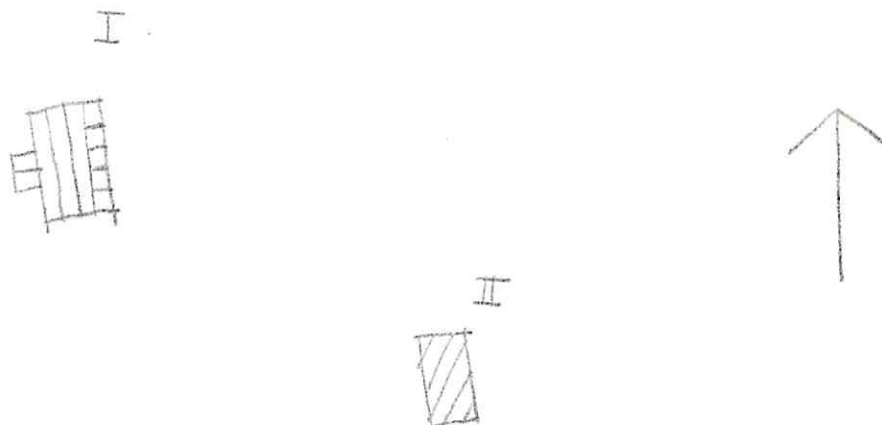

Kommun ... **Filipstad** Församl. **Färnebo** Datum **76.07.26**
 Fastighet **Yngshyttan 1:58** Film nr **F 146/147**
 Gårdsnamn **Sargbo** Karta **11 E 5 c**
 Anl. art **Fritidsbostad f.d. torp** Sign. **AA**
 Uppgiftslämnare Åtgärder erfordras
 Anteckningar stomme
 fasad
 taktäckn.

Hus nr	Husets funktion	Bygg mtr	Fasad mtr	Färg	Tak-täckn.	Byggn. år	Kommentar
I	Boningshus	T/B	SLL	FR	2 T/Papp	b 1900-20	Tillbyggt på 50 eller 60-talet
II	Uthus	B	SLP	FR	Et	b 1920-tal	
III	Vedbod	B	SLP	FR	Et	b 1920-tal	
IV	Jordkällare	S/B	-/SLP	-/FR	Et/papp	b 1900-20	
V	Bykstuga	B	SLL	OGö	Et	b 1950-70	
VI							
VII							
VIII							
IX							
X							

Situationsplan

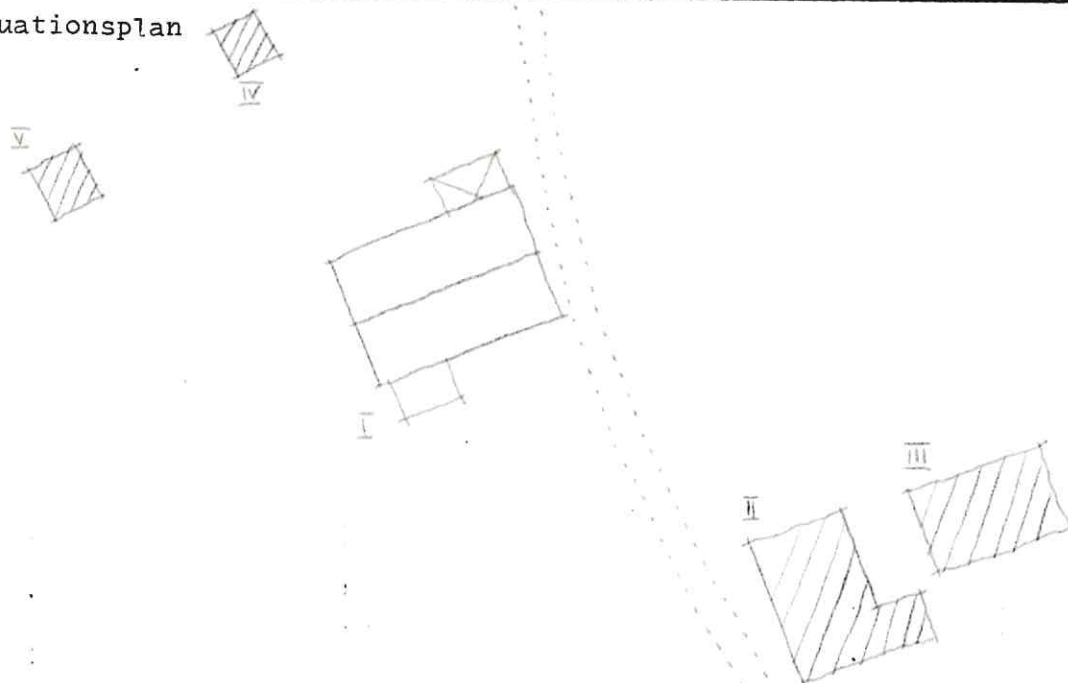

Kommun .. **Filipstad** Församl. **Färnebo** Datum **76.07.23**

Fastighet **Yngshytton 1:60** Film nr **F. 143**

Gårdsnamn **Ljungekullen** Karta **11.E.5.c**

Anl. art **Bostadsfastighet** Sign. **AA**

Uppgiftslämnare **Edvin Klarström, granne** Åtgärder erfordras

Anteckningar stomme

..... fasad

..... taktäckn.

Hus nr	Husets funktion	Byggmtr	Fasad mtr	Färg	Taktäckn.	Byggn. år	Kommentar
I	Boningshus	T/B	SLL	FR	P(Gö)	b 1870-1920	Huset tillbyggt u 1960-t.
II	Uthus	B	SLL	FR	P(R)	b 1870-1920	Succesivt utbyggt
III	Jordkällare	S/B	-/SSP	K/FR	1 T	b 1870-1920	
IV							
V							
VI							
VII							
VIII							
IX							
X							

Planskiss

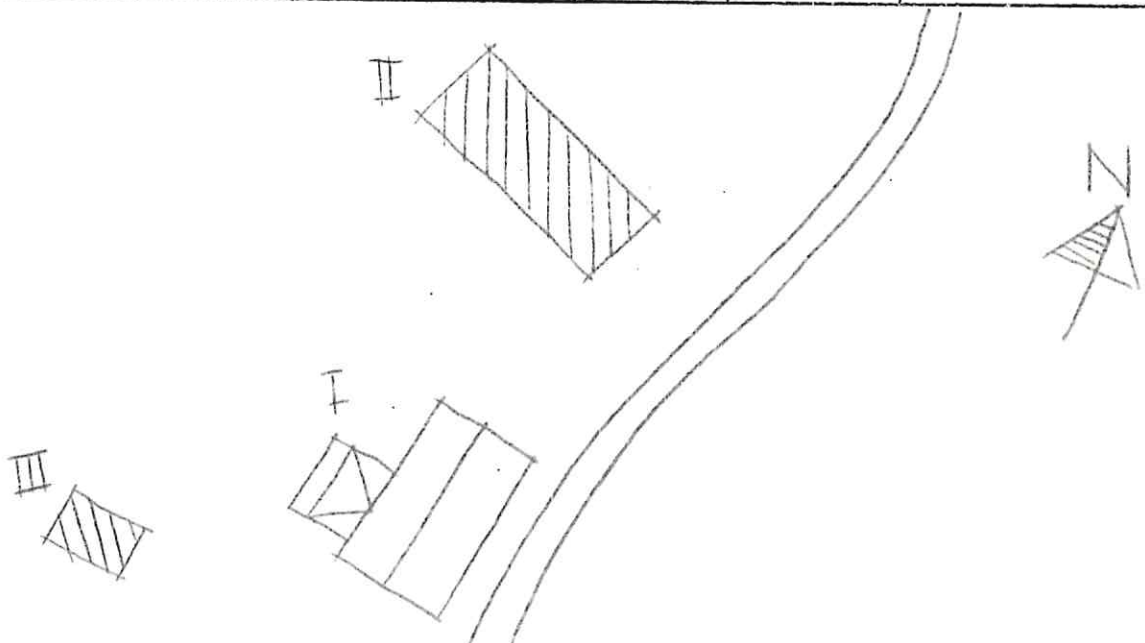

Kommun Filipstad Församl. Färnebo Datum 76.08.02

Fastighet Yngshyttan 1:77, 1:192 Film nr F.185

Gårdsnamn Stickåsen, Solbacken Karta 11E5C

Anl. art Bostadsfastighet Sign. A.X

Uppgiftslämnare Holmkvist Åtgärder erfordras

Anteckningar stomme
 fasad
 taktäckn.

Hus nr	Husets funktion	Bygg mtr	Fasad mtr	Färg	Tak-täckn.	Byggn. år	Kommentar
I	Boningshus	T/B	SLL	FR	P (R)	b.1900-20	Ombyggt-60t
II	Boningshus	T	LFS	FR	P (R)	b.1900-20	Hys ut under sommaren
III	Uthus/Garage	B	SLL	FR	P	b.1950t	
IV	Lekstuga	B	SLL	FR	Papp	b.1950t	
V	Hundgård	B	SLL	FR	Papp	b.1970t	
VI							
VII							
VIII							
IX							
X							

Situationsplan

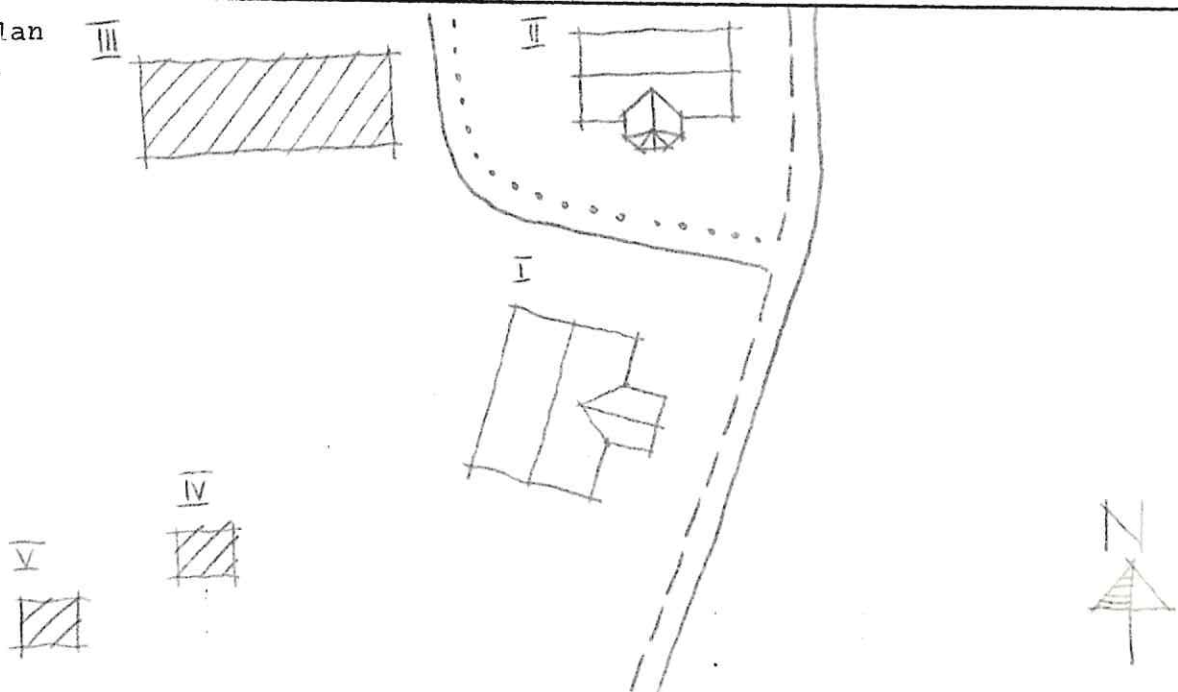

Kommun **Filipstad** Församl **Färnebo** Datum **76.08.05**

Pastighet **Yngshyttan 1:79** Film nr **F 196**

Gårdsmamn Karta **11 E 5 c**

Anl. art **Samlingslokal** Sign. **MA**

Uppgiftslämnare **Verner Andersson, granne** Åtgärder erfordras
stomme

Anteckningar **F.d. kapell till Missionsföreningen** fasad

..... taktäckn.

Hus nr	Husets funktion	Bygg mtr	Fasad mtr	Färg	Tak-täckn.	Byggn. år	Kommentar
I	F.d. Missionshus	T/B	LFS/SL	FR	P (R)	u.1890-1920	Ren. 1950-60
II	F.d. avtråde	B	SSP/SL	FR	Papp	u.1950-60	
III							
IV							
V							
VI							
VII							
VIII							
IX							
X							

Situationsplan

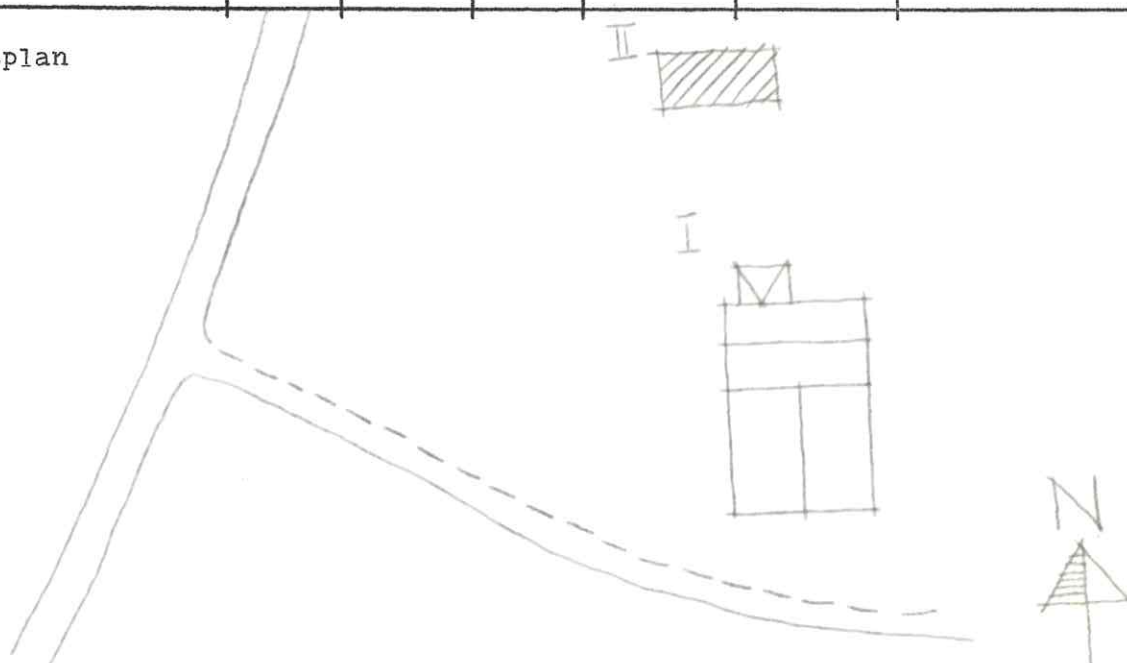

Kommun **Filipstad**..... Församl. **Färnebo**..... Datum **76.07.23**.....
 Fastighet **Yngshyttan 1:81, 1:110**..... Film nr **F 143**.....
 Gårdsnamn **Ljungheden**..... Karta **11 E 5 c**.....
 Anl. art **Fritidsbostad**..... Sign. **AA**.....
 Uppgiftslämnare **Edvin Klarström, ägare**..... Åtgärder erfordras
 Anteckningar stomme
 fasad
 taktäckn.

Hus nr	Husets funktion	Bygg- mtr	Fasad mtr	Färg	Tak- täckn.	Byggn. år	Kommentar
I	Boningshus	T	SLP	FR	2 T	u 1800-1850	
II	Vedbod	B	SSP	FR	P(R)	u 1973	
III							
IV							
V							
VI							
VII							
VIII							
IX							
X							

Planskiss

II

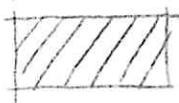

I

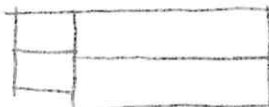

Kommun Filipstad Församl Färnebo Datum 76.08.05
 Fastighet Yngshyttan 1:89 Film nr F 196
 Gårdsmann Karta 11 E 5 c
 Anl. art Samlingslokal Sign. MA
 Uppgiftslämnare Verner Andersson, granne Åtgärder erfordras
 Anteckningar F.d. Ordenshus IOGT nu folkdånslokal stomme
 fasad
 taktäckn.

Hus nr	Husets funktion	Bygg mtr	Fasad mtr	Färg	Tak-täckn.	Byggn. år	Kommentar
I	Samlingslokal	B	SFS/LFS	P (G)	P	b.1890-1920	
II	Avtråde	B	SLL	FR	Papp	b.1960-tal.	
III							
IV							
V							
VI							
VII							
VIII							
IX							
X							

Situationsplan

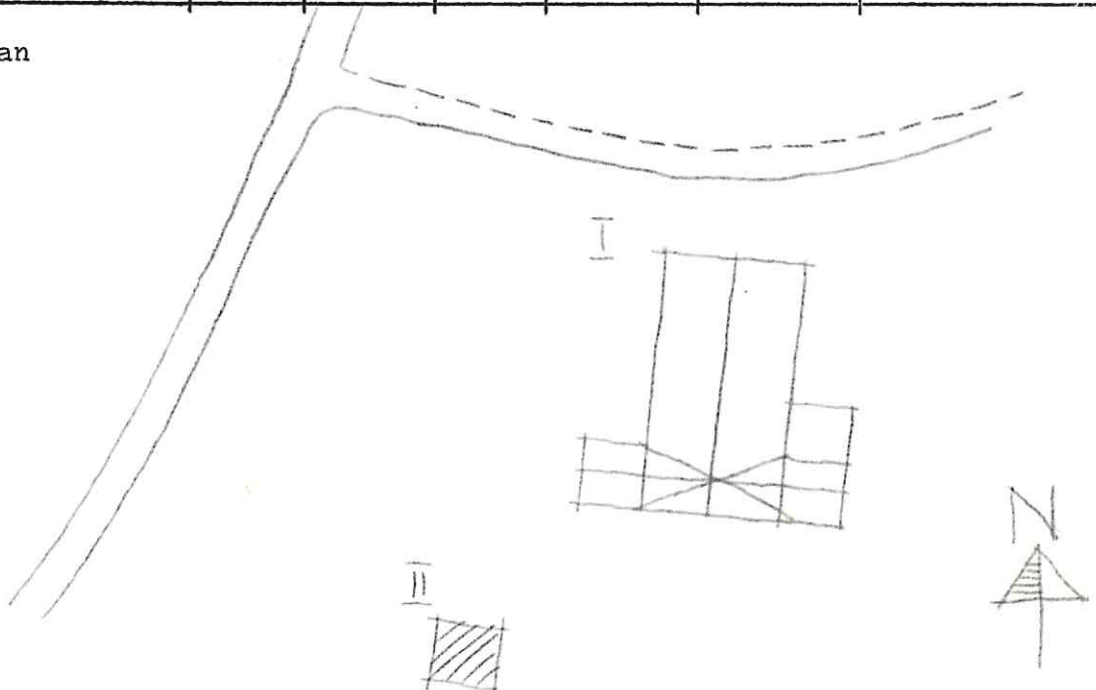

Kommun ... **Filipstad** Församl. ... **Färnebo** Datum **76.07.23**

Fastighet **Yngshyttan 1:90, 1:111 (A)** Film nr **F. 143**

Gårdsnamn **Ljungheden** Karta **11 E 5 c**

Anl. art **Fritidsbostad** Sign. **AA**

Uppgiftslämnare **Edvin Klarström, granne** Åtgärder erfordras

Anteckningar **Hittflyttad banyktstuga 1950-t.** stomme

..... fasad

..... taktäckn.

Hus nr	Husets funktion	Byggmtr	Fasad mtr	Färg	Taktäckn.	Byggn. år	Kommentar
I	Boningshus	B	SLL	FR	P	b 1910-1930	
II	Vedbod	B	LFS	OGö	P	b 1960-t	
III	Avträde	B	LFS	OGrå	P	b 1960-t	
IV							
V							
VI							
VII							
VIII							
IX							
X							

Planskiss

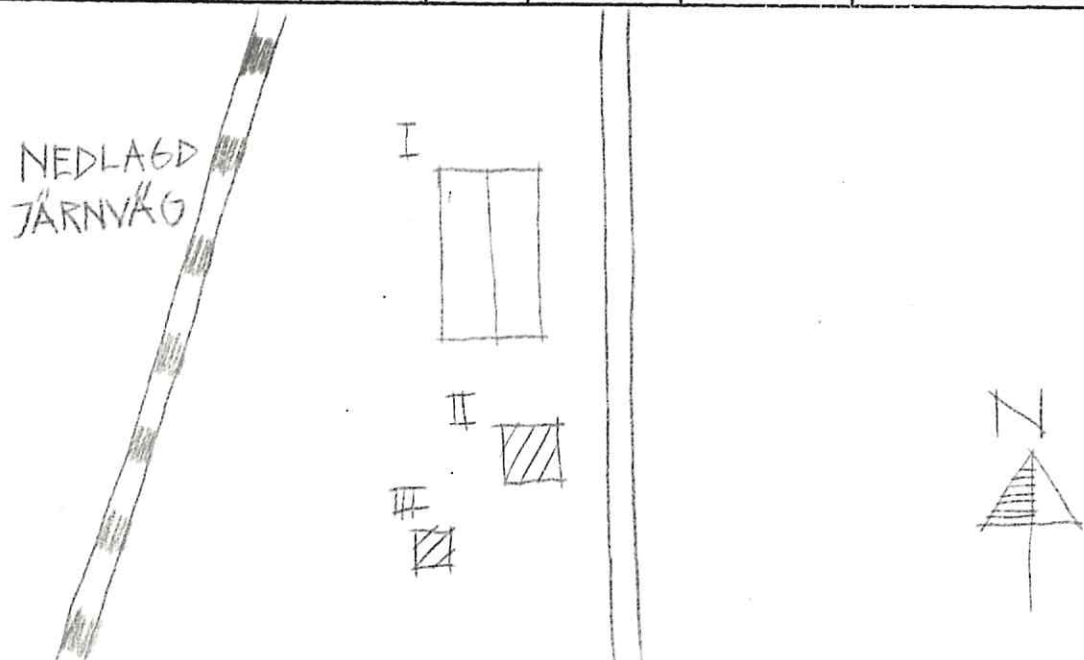

Kommun ... **Filipstad** Församl. **Förnebo** Datum **76.07.23**

Fastighet **Yngshyttan 1:90, 1:111 (B)** Film nr **F. 144**

Gårdsnamn **Ljungheden** Karta **11 E 5 c**

Anl. art **Bostadsfastighet** Sign. **AA**

Uppgiftslämnare **Sigurd Jansson, delägare** Åtgärder erfordras
 stomme
 fasad
 taktäckn.

Hus nr	Husets funktion	Bygg- mtr	Fasad mtr	Färg	Tak- täckn.	Byggn. år	Kommentar
I	Boningshus	T	SLL	OG	P(R)	u 1880-1900	
II	Boningshus	T	SLL	FR	2 T	u 1890-1900	Används som sommarbostad.
III	F.d. ledugård	B/T	SLL	FR	P	u 1880-1900	
IV	Redskapsbod	B	SSP	X	P	u 1880-1900	
V	Jordkällare	S	-	X	P	b 1880-1900	
VI	Garage	B	SSP	FR	P	b 1950-70	
VII							
VIII							
IX							
X							

Planskiss

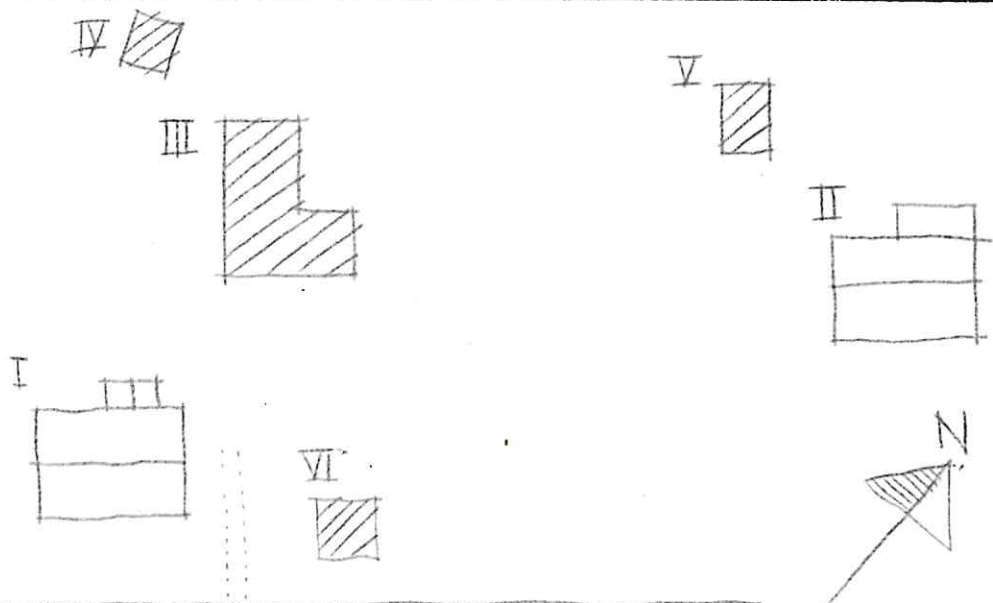

Kommun **Filipstad** Församl **Färnebo** Datum **76.08.05**
 Fastighet **Yngshyttan 1:93** Film nr **F 195**
 Gårdsmamn Karta **11 E 5 c**
 Anl. art **Förrådsbyggnad** Sign. **MA**
 Uppgiftslämnare Åtgärder erfordras
 Anteckningar stomme
 fasad
 taktäckn.

Hus nr	Husets funktion	Bygg mtr	Fasad mtr	Färg	Tak-täckn.	Byggn. år	Kommentar
I	Förråd	B	SSP	FR	P (R)	b.1900-30	
II							
III							
IV							
V							
VI							
VII							
VIII							
IX							
X							

Situationsplan



Kommun Filipstad Församl. Färnebo Datum 76.07.26
 Fastighet Yngshyttan 1:94 Film nr F 148/149
 Gårdsnamn Fallejgården Karta 11E5C
 Anl. art Bostadsfastighet Sign. A.A
 Uppgiftslämnare Åtgärder erfordras
 Anteckningar F.D Gästgivargård till 30talet stomme
numera vetrinärbostad fasad
 taktäckn.

Hus nr	Husets funktion	Bygg mtr	Fasad mtr	Färg	Tak-täckn.	Byggn. år	Kommentar
I	Boningshus	B	LSP/SLP	FR	2T	b.1850-1900	
II	Garage	T	SLP	FR	2T	b.1850-1900	
III	Ladugård	S/B	SSP/SLP	FR	Papp/stick	b.1850-1900	
IV	Stall	T/B	SSP/SLP	FR	Papp/stick	b.1850-1900	
V							
VI							
VII							
VIII							
IX							
X							

Situationsplan

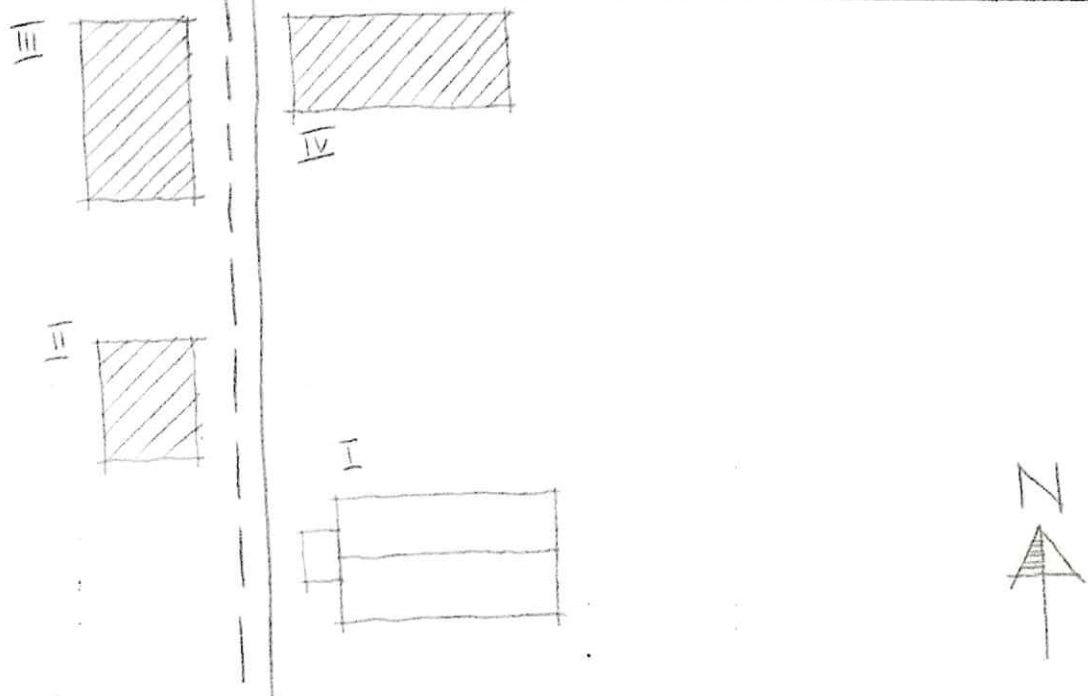

Kommun ... **Filipstad** Församl. **Färnebo** Datum **76.07.27**

Fastighet **Yngshyttan 1:125** Film nr **F 130**

Gårdsnamn **Furulund** Karta **11 E 5 c**

Anl. art **Fritidsbostad f.d. torp** Sign. **AA**

Uppgiftslämnare Åtgärder erfordras
stomme
fasad
taktäckn.

Hus nr	Husets funktion	Bygg mtr	Fasad mtr	Färg	Tak-täckn.	Byggn. år	Kommentar
I	Boningshus	RV	SLL	FR	BT	1930	
II	Uthus	B	SLL	FR	Et	1930	
III	Vedbod	B	SLL	FR	Papp	1930	
IV							
V							
VI							
VII							
VIII							
IX							
X							

Lägenhetsplan

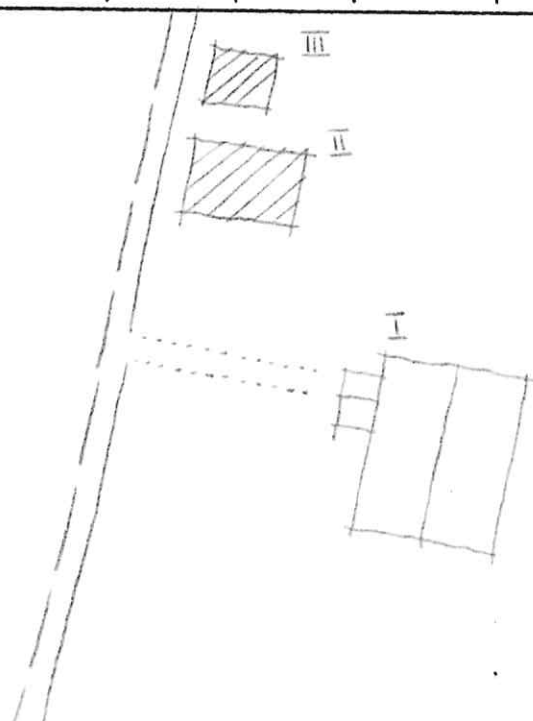

Kommun **Filipstad** Församl. **Färnebo** Datum **.76.07.28**

Fastighet **.Yngshyttan 1:205** Film nr **F.120**

Gårdsnamn Karta **.J.E.5.c**

Anl. art **Bondgård** Sign. **AA**

Uppgiftslämnare **Ägaren** Åtgärder erfordras

Anteckningar stomme

..... fasad

..... taktäckn.

Hus nr	Husets funktion	Bygg mtr	Fasad mtr	Färg	Tak-täckn.	Byggn. år	Kommentar
I	Boningshus	B	SFS/LFS	OBg	P (R)	u 1905	
II	Källare	KS	-	-	-	b 1950	
III	Uthus	B	SSP	FR	P (R)	b 1905	
IV	Ladugård	T/B	SLL	FR	P (R)	b 1905	
V	Popbod	T	SLL	FR	P (R)	u 1870-t	Dåligt underhållet
VI	Vagnslider	T	SLL/SLP	FR	P (R)	u 1860-t	" "
VII	Tvättstuga	B	SLL	FR	P (R)	b 1905	
VIII	Källare	SS/S	-	-	-	b 1905	
IX							
X							

Lägenhetsplan

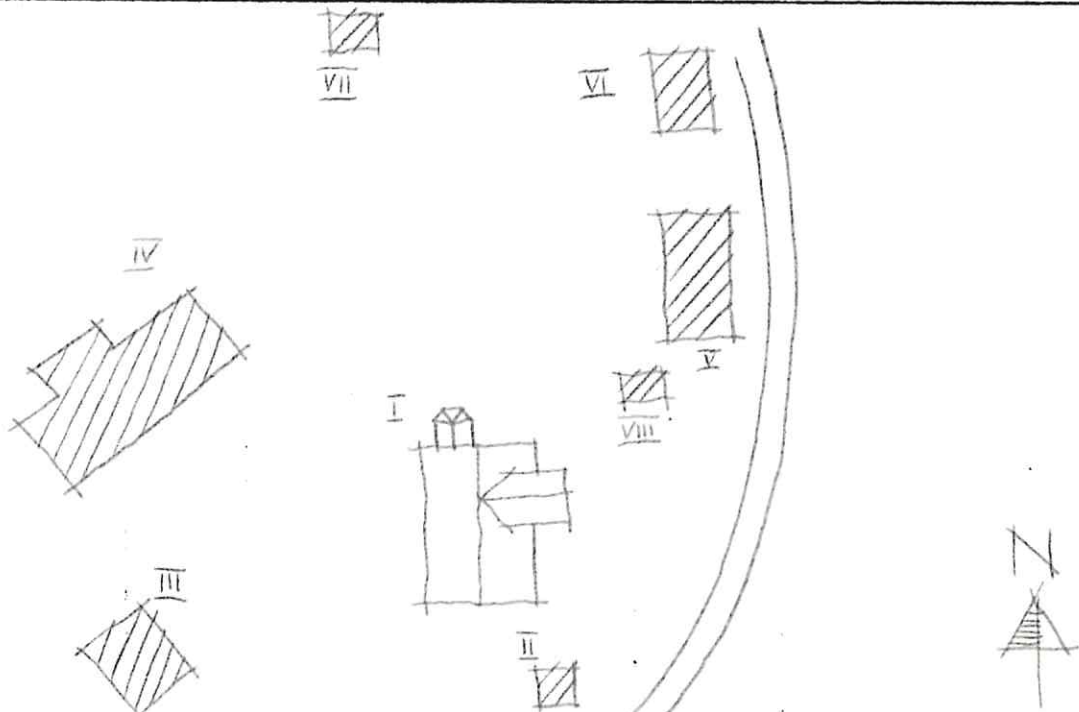

Kommun ... **Filipstad** Församl. **Färnebo** Datum **76.07.23**

Fastighet **Yngshyttan 1:207 (A)** Film nr **F.145**

Gårdsnamn **Spektorstugan** Karta **11 E 5 c**

Anl. art **Ödegård** Sign. **AA**

Uppgiftslämnare Åtgärder erfordras

Anteckningar **Bebott till 1955. Förfaller** stomme **I, II**

..... fasad **I, II**

..... taktäckn. **I, II**

Hus nr	Husets funktion	Byggmtr	Fasad mtr	Färg	Taktäckn.	Byggn. år	Kommentar
I	Boningshus	T	SLL	FR	Torv	b 1800-1850	
II	Uthus	T/B	SLP	X	Papp	b 1800-1850	
III							
IV							
V							
VI							
VII							
VIII							
IX							
X							

Planskiss

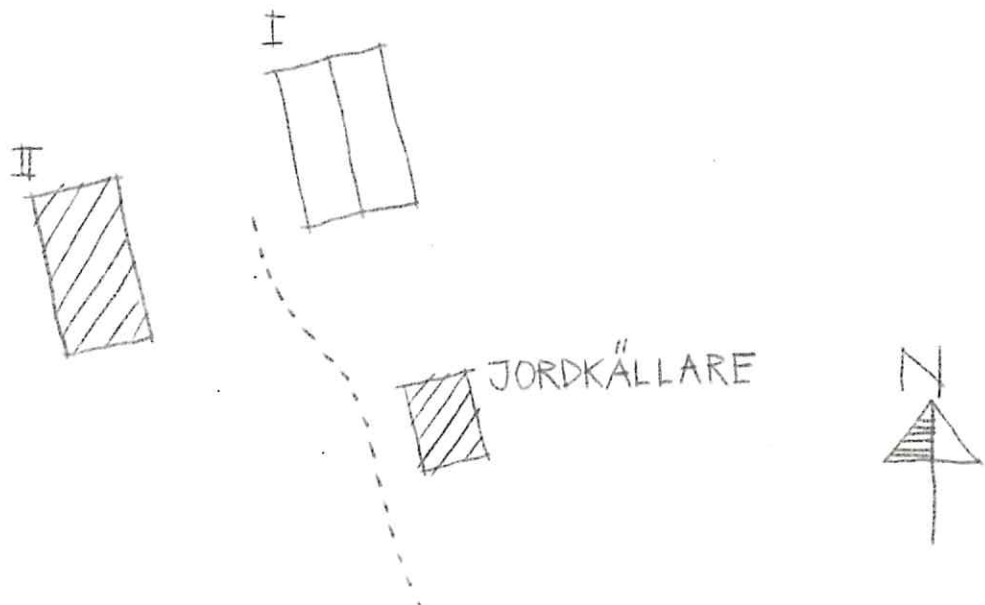

Kommun **Filipstad** Församl. **Färnebo** Datum **76.07.23**

Fastighet **Yngshyttan 1:207 (A)** Film nr **F 144**

Gårdsnamn **Vinternüset** Karta **11 E 5 c**

Anl. art **Fritidsbostad** Sign. **AA**

Uppgiftslämnare **Arne Olsson, hyresgäst** Åtgärder erfordras
 stomme
 fasad
 taktäckn.

Hus nr	Husets funktion	Bygg- mtr	Fasad mtr	Färg	Tak- täckn.	Byggn. år	Kommentar
I	Boningshus	T	SLP	X	2 T	b 1870-1920	
II	Lodugård	T/B	SSP/SLP	X	Papp	b 1870-1920	
III	Vedbod	B	SLP	X	P	b 1870-1920	
IV							
V							
VI							
VII							
VIII							
IX							
X							

Planskiss

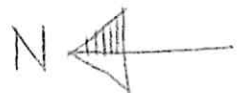
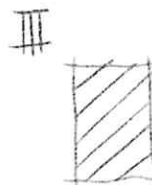
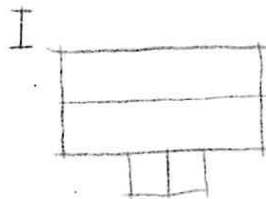
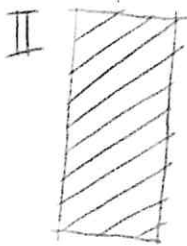

Kommun Filipstad..... Församl. Färnebo..... Datum 76.07.26.....
 Fastighet Yngshyttan 1:207 (B)..... Film nr F.147.....
 Gårdsnamn Karta 11E5C.....
 Anl. art Fritidshus F.D Torp..... Sign. A.A.....
 Uppgiftslämnare Jon Olsson Granne..... Åtgärder erfordras
 Anteckningar Tjockaste Idegranen i Europa..... stomme
 fasad
 taktäckn.

Hus nr	Husets funktion	Bygg mtr	Fasad mtr	Färg	Tak-täckn.	Byggn. år	Kommentar
I	Boningshus	T	SLL	FR	P grå	1870-90	Tillbyggnad-76. Flyttad från andra sidan vägen.
II	Garage	B	SLL/SLP	FR	Papp	1940-60	
III	Garage	B	SLL	FR	P grå	1960	Ombyggt från den gamla lädan.
IV	Tvättstuga	B	SLL	FR	Papp	1870-90	
V							
VI							
VII							
VIII							
IX							
X							

Situationsplan

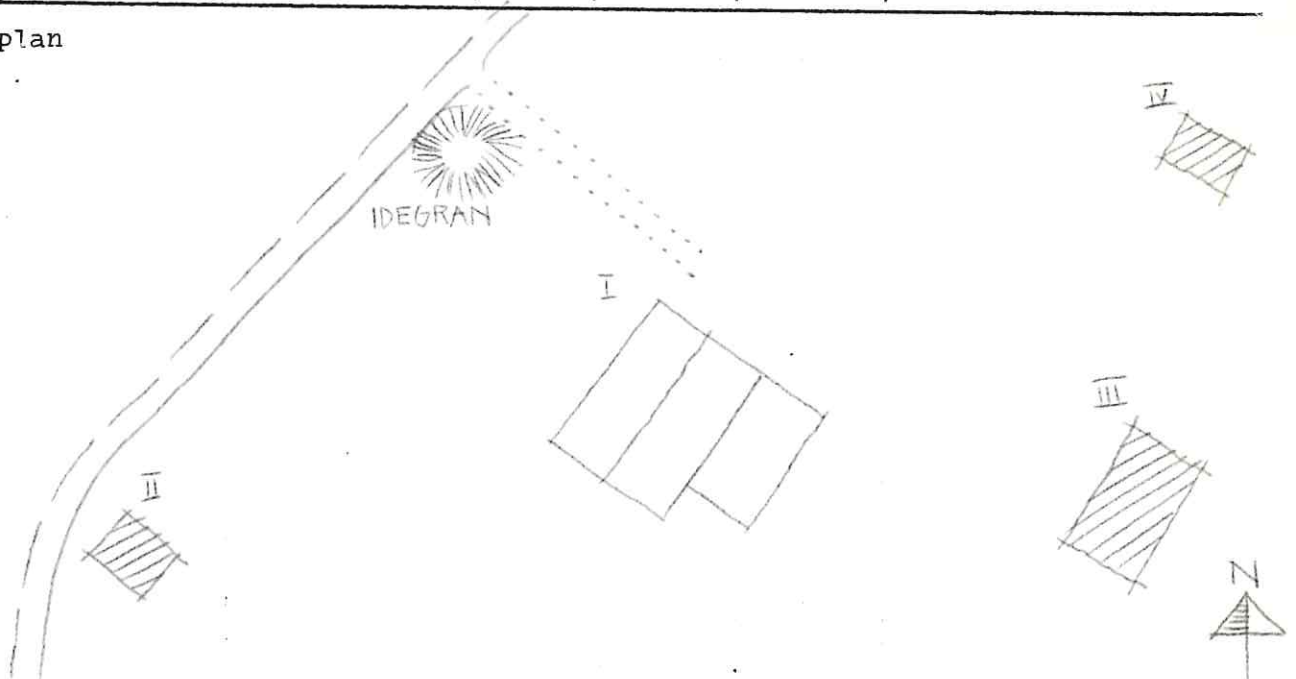

Kommun **Filipstad** Församl. **Färnebo** Datum **76.07.23**

Fastighet **Yngshyttan 1:207 (B)** Film nr **F 144**

Gårdsnamn **Hjürttorpet** Karta **11 E 5 c**

Anl. art **Ödegård** Sign. **AA**

Uppgiftslämnare Åtgärder erfordras

Anteckningar **Anl. ombyggd på 1940-60 t. Har varit sommar-
läger.** stomme

..... fasad

..... taktäckn.

Hus nr	Husets funktion	Byggmtr	Fasad mtr	Färg	Taktäckn.	Byggn. år	Kommentar
I	Boningshus	T/B	SLP	FR	2 T	b 1800-1850	Kan ha varit svaigångshus.
II	Boningshus	T	SLP	FR	Et	b 1800-1850	
III	Bod	T	SLP	FR	Et	b 1800-1850	Har använts som bostad.
IV							
V							
VI							
VII							
VIII							
IX							
X							

Planskiss

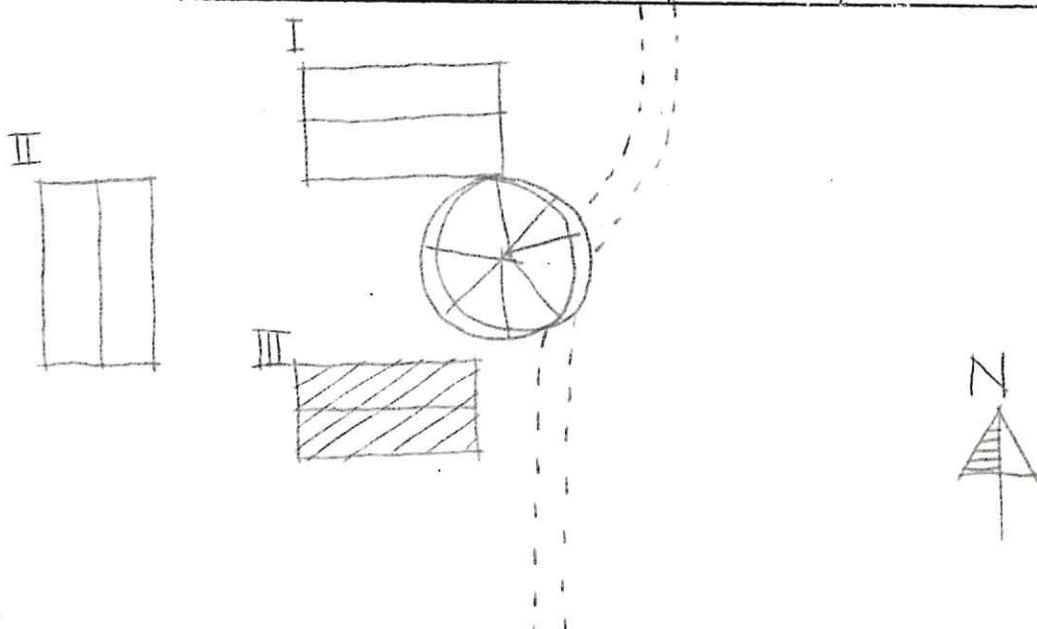

Kommun Filipstad Församl. Färnebo Datum 76.07.26

Fastighet Yngshyttan 1:208 Film nr F 147/148

Gårdsnamn Karta 11E50

Anl. art Bostadsfastighet Sign. A.A

Uppgiftslämnare Paul Blåder Granne Åtgärder erfordras

Anteckningar F.D Slakteri stomme ... II

..... fasad ... II

..... taktäckn. II

Hus nr	Husets funktion	Bygg mtr	Fasad mtr	Färg	Tak-täckn.	Byggn. år	Kommentar
I	Boningshus	S/B	sprit/ SSP/LSP	SV/G	Et	b.1910-40	
II	Ladugård Uthus	B	SSP	FR	gapp	b.1910-40	Förfallen
III							
IV							
V							
VI							
VII							
VIII							
IX							
X							

Situationsplan

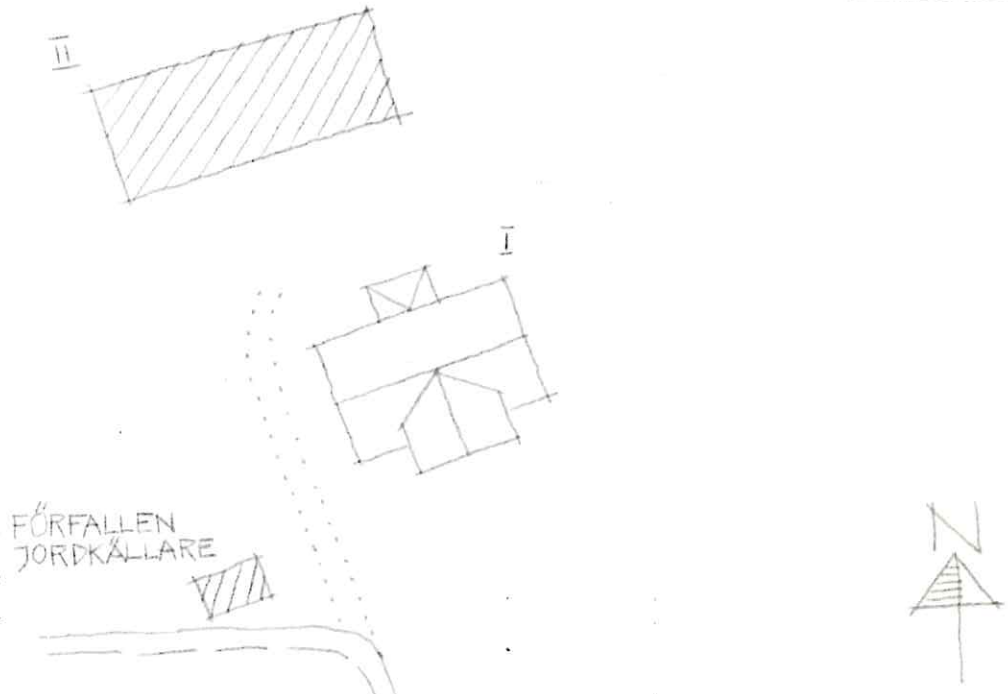

Kommun **Filipstad**..... Församl. **Färnebo**..... Datum **76.07.26**.....
 Fastighet **Yngshyttan 1:215**..... Film nr **F 146**.....
 Gårdsnamn **Mörkhultet**..... Karta **11 E 5 c**.....
 Anl. art **Fritidsbostad**..... Sign. **AA**.....
 Uppgiftslämnare Åtgärder erfordras
 Anteckningar stomme
 fasad
 taktäckn.

Hus nr	Husets funktion	Bygg mtr	Fasad mtr	Färg	Tak-täckn.	Byggn. år	Kommentar
I	Boningshus	T	SLL	FR	2 T	b 1920	18
II	Ladugård	B/S	SSP/SLP	FR	2 T	b 1890-1920	
III	Snickarbod	T	SLL	FR	P Grå	b 1850-1900	Kan ha varit lillstug
IV	Jordkällare	T/KS	Slåt/SSP	-/FR	1 T	1940-tal	
V							
VI							
VII							
VIII							
IX							
X							

Situationsplan

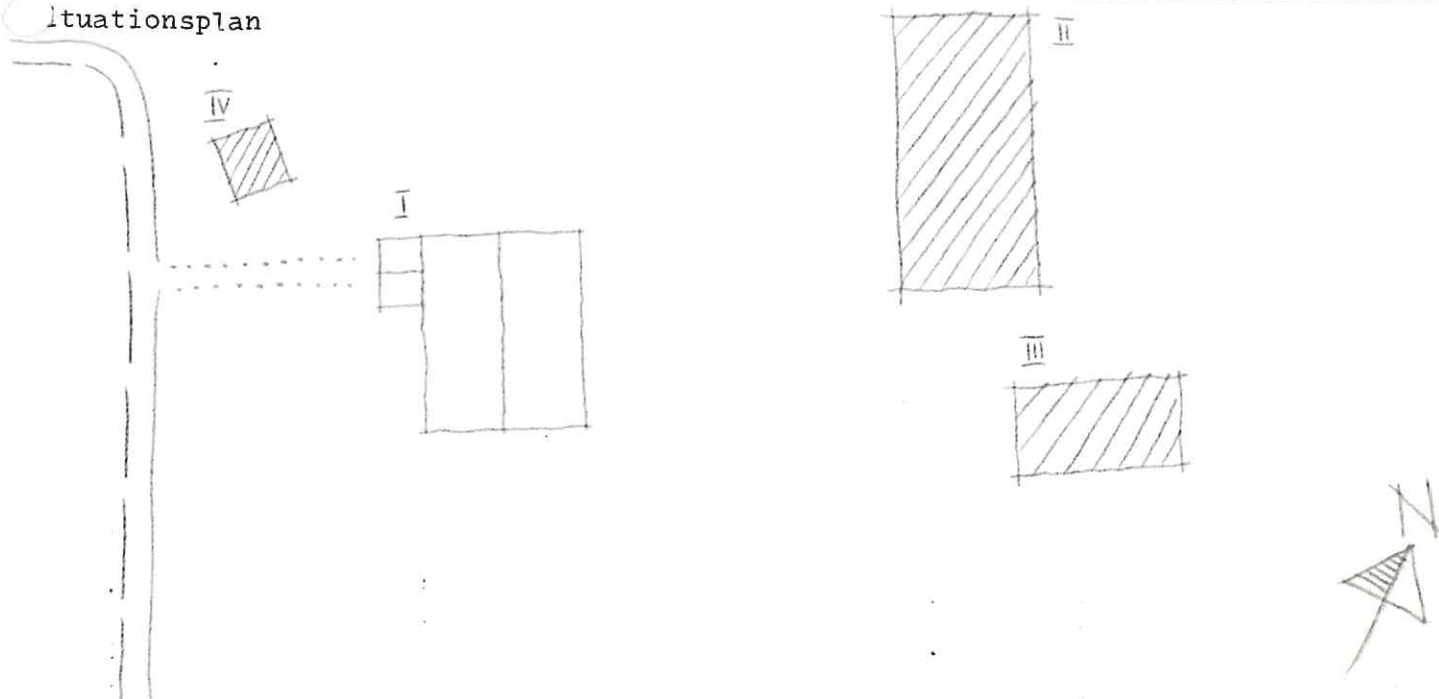

Kommun .Filipstad..... Församl. ~~Färnebo~~..... Datum .76,08,02.....
 Fastighet .Yngshyttan 1:219 (AB)..... Film nr .F 185.....
 Gårdsnamn .Stumpbo..... Karta .11E5C.....
 Anl. art .Fritidsfastighet..... Sign. .A.A.....
 Uppgiftslämnare .Ingen hemma..... Åtgärder erfordras
 Anteckningar stomme
 fasad
 taktäckn.

Hus nr	Husets funktion	Bygg mtr	Fasad mtr	Färg	Tak-täckn.	Byggn. år	Kommentar
I	Boningshus	T	SLL	FR	P	b.1850-1900	
II	Uthus/Avtråde	B	SSP	FR	Stick/P	b.1850-1900	Förfallet
III	F.D Ladugård	SS	-	X	Stick	b.1850-1900	" "
IV							
V							
VI							
VII							
VIII							
IX							
X							

uationsplan

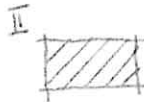

Kommun	Filipstad	Förtempl	Färnebo	Datum	76.08.02
Fastighet	Yngshyttan 1:219 (AD)			Film nr	F 186
Gårdsmann	Dyviken			Karta	11 E 5 c
Anl. art	Fritidsbostad			Sign.	AA
Uppgiftslännare	Ägaren			Åtgärder erfordras	stomme
Anteckningar				fasad	taktäckn.

Hus nr	Husets funktion	Bygg mtr	Fasad mtr	Färg	Tak-täckn.	Byggn. år	Kommentar
Boningshus	B	SLL	FR	P	u.1947		
Boningshus	B	SLL	FR	Papp	b.1960-tal		Lillstuga
III							
IV							
V							
VI							
VII							
VIII							
IX							
X							

Situationsplan

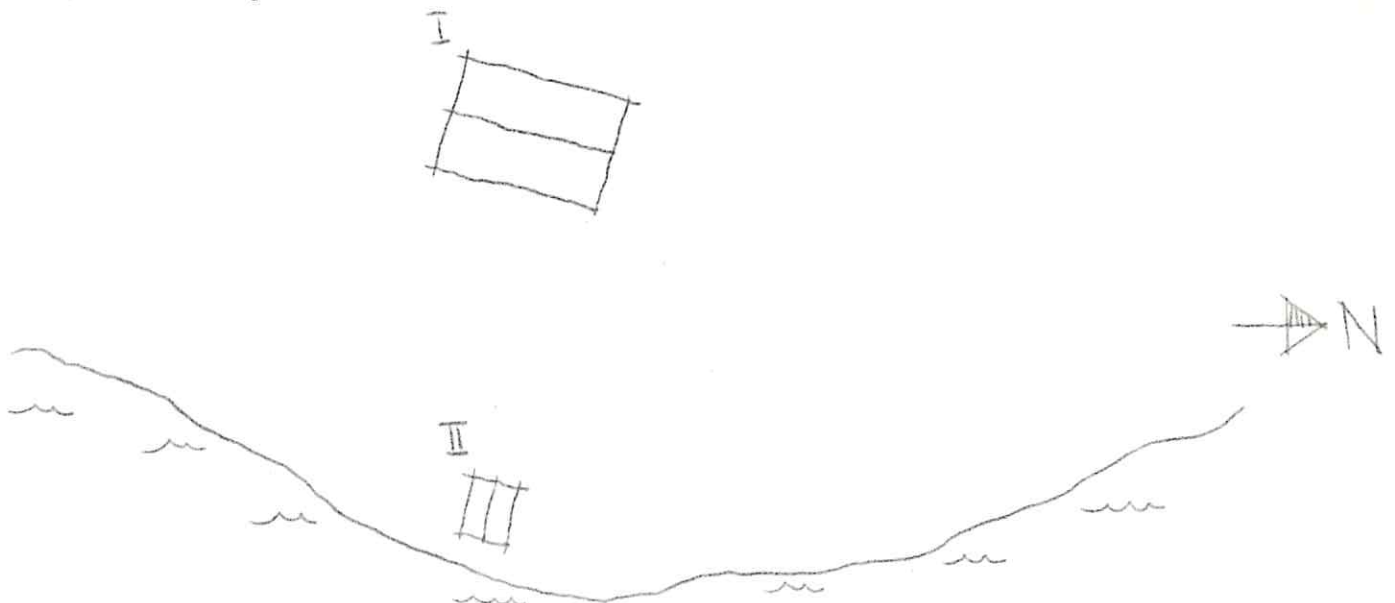

Kommun Filipstad Församl. Färnebo Datum 76.08.03

Fastighet Yngshyttan 1:219 (AF) Film nr F 187

Gårdsnamn Buskarna Karta 11E5C

Anl. art F.D Torp nu Bostadsfastighet Sign. A.A

Uppgiftslämnare Ägaren Åtgärder erfordras
 stomme
 fasad
 taktäckn.

Hus nr	Husets funktion	Bygg mtr	Fasad mtr	Färg	Tak-täckn.	Byggn. år	Kommentar
I	Boningshus	T	SLL	FR	2T	b. 1850-1900	
II	Garage	B	SSP	FR	P	b. 1940-60	
III	F.D Ladugård	B	SSP/ SLL	FR	P	b. 1850-1900	Nu garage m.m
IV	Garage	B	SSP	FR	P	b. 1940-60	
V	Tvättstuga	B	SSP	FR	2T	b. 1920-40	
VI							
VII							
VIII							
IX							
X							

Lägenhetsplan

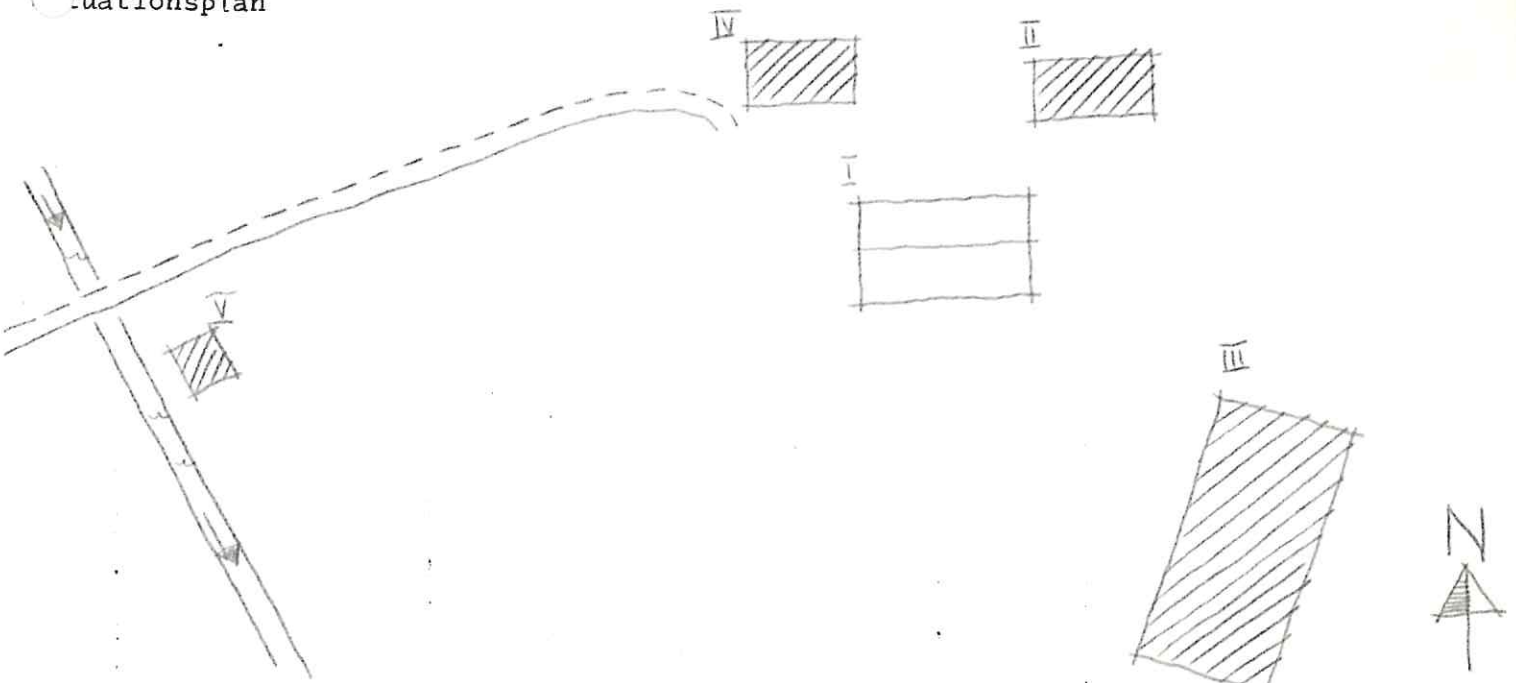

Kommun Filipstad Församl. Färnebo Datum 75.08.03

Fastighet Yngshyttan 1:219 (AG) Film nr F187

Gårdsnamn Sågfallet Karta 11E5C

Anl. art F.D Gruvarbetarbostad nu Fritidsfastighet Sign. A.A

Uppgiftslämnare Ingen hemma Åtgärder erfordras

Anteckningar stomme

..... fasad

..... taktäckn.

Hus nr	Husets funktion	Bygg mtr	Fasad mtr	Färg	Tak-täckn.	Byggn. år	Kommentar
I	Boningshus	T	SLP	FR	P	b.1800-50	
II	Uthus	T/B	-/SLP SLL	FR	Stick	b.1800-50	
III							
IV							
V							
VI							
VII							
VIII							
IX							
X							

Plattans plan

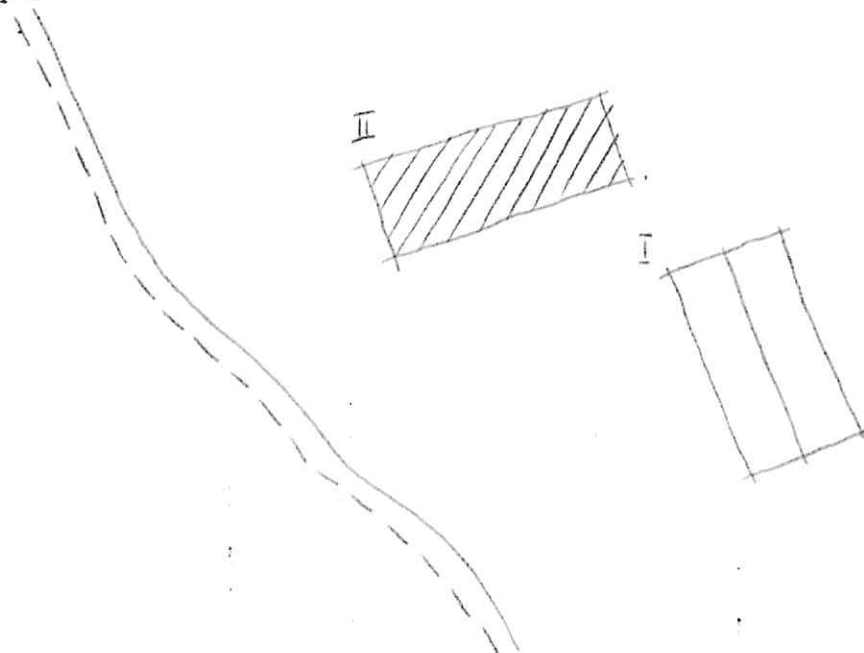

Kommun Filipstad Församl. Färnebo Datum 76.08.03

Fastighet Yngshyttan 1:219 (AH) Film nr F 187

Gårdsnamn Karta 11E5C

Anl. art Beredskapslager Sign. A.A

Uppgiftslämnare Åtgärder erfordras
 stomme
 Anteckningar fasad
 taktäckn.

Hus nr	Husets funktion	Bygg mtr	Fasad mtr	Färg	Tak-täckn.	Byggn. år	Kommentar
I	Förrådsbyggnad	Stål	Plåt	R	P	b.1965-75	
II							
III							
IV							
V							
VI							
VII							
VIII							
IX							
X							

Situationsplan

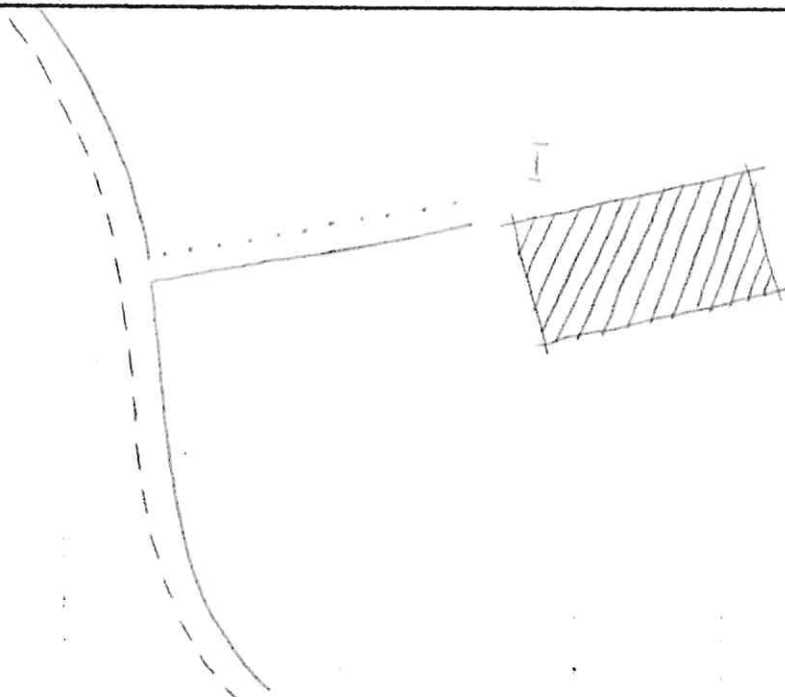

Kommun Filipstad Församl. Färnebo Datum 76.08.03

Fastighet Yngshyttan 1:219 (AI) Film nr F 187

Gårdsnamn Bäcken Karta 11E5C

Anl. art Bostadsfastighet Sign. A.A

Uppgiftslämnare Juvelh, Ägare Åtgärder erfordras
 stomme
 fasad
 taktäckn.

Hus nr	Husets funktion	Bygg mtr	Fasad mtr	Färg	Tak-täckn.	Byggn. år	Kommentar
I	Boningshus	T	SLP	FR	2T	u.1775-1825	
II	Ladugård	SS/B	-/SLP SLL	FR	Papp	u.1775-1825	
III							
IV							
V							
VI							
VII							
VIII							
IX							
X							

Locationsplan

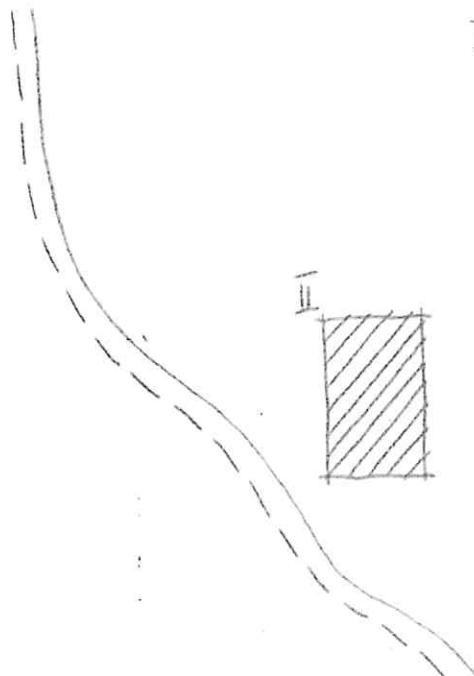

Kommun Filipstad Församl. Färnebo Datum 76.08.03

Fastighet Yngshyttan 1:219 (AJ) Film nr F 187

Gårdsnamn Karta 11E5C

Anl. art F.D Torp Bostadsfastighet Sign. A.A

Uppgiftslämnare Ingen hemma Åtgärder erfordras
 stomme
 fasad
 taktäckn.

Hus nr	Husets funktion	Bygg mtr	Fasad mtr	Färg	Tak-täckn.	Byggn. år	Kommentar
I	Boningshus	1	SLL	FR	P (R)	b.1850-1900	Ombyggt och tillbyggt.
II	Vedbod	B	SSP	FR	ET	b.1920-50	
III	Uthus	B	SSP	FR	Papp	b.1920-50	
IV							
V							
VI							
VII							
VIII							
IX							
X							

Lägesplan

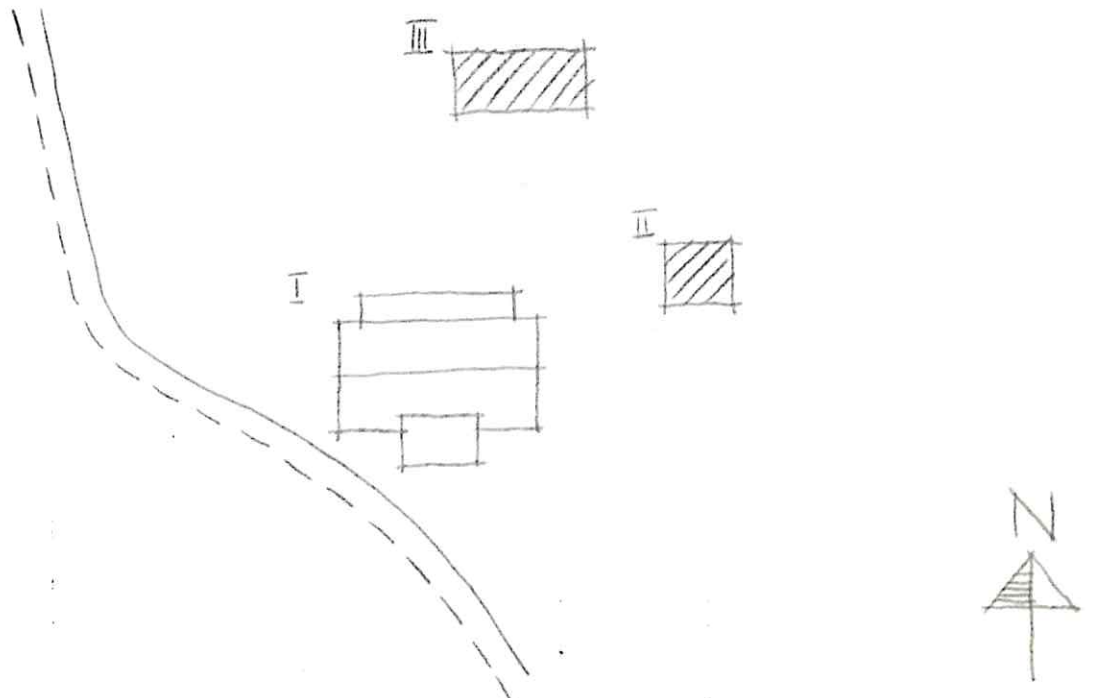

Kommun Filipstad Församl. Färnebo Datum 76.08.03

Fastighet Yngshyttan 1:219 AK Film nr F 188

Gårdsnamn Skogsbacken Karta 11E5C

Anl. art F.D Soldattorp Sign. A.A

Uppgiftslämnare Juvelh Ägare Åtgärder erfordras
 stomme
 fasad
 taktäckn.

Anteckningar

Hus nr	Husets funktion	Bygg mtr	Fasad mtr	Färg	Tak-täckn.	Byggn. år	Kommentar
I	Boningshus	T	-/SLL	FR	2T	u.1700t	
II	Uthus	B	SSP	FR	P	b.1900-20	
III	Källare	S	-	X	2T	b.1800t	
IV							
V							
VI							
VII							
VIII							
IX							
X							

Situationsplan

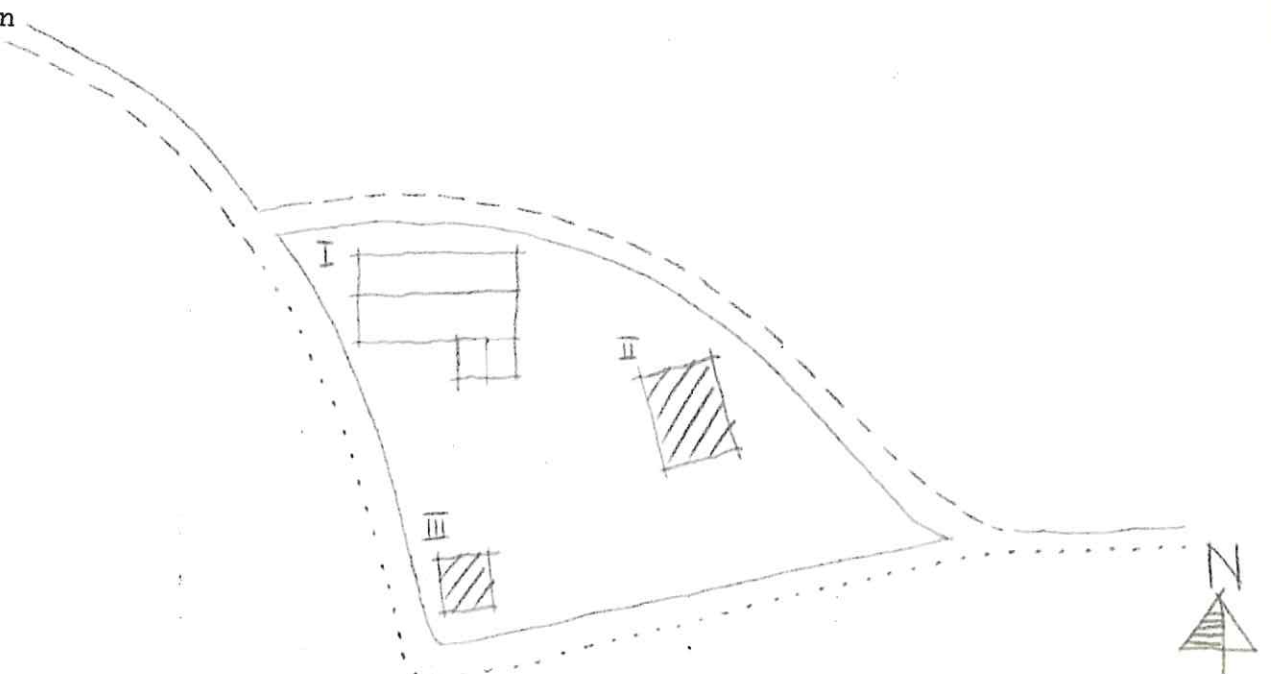

Kommun ... **Filipstad** Församl. ... **Färnebo** Datum **76.08.03**

Fastighet .. **Yngshyttan. 1; 219** .. **AL** Film nr **F. 188**

Gårdsnamn .. **Vålbergstorpet** Karta **11 E 5 c**

Anl. art ... **F.d. torp, bostadsfastighet** Sign. **AA**

Uppgiftslämnare .. **ingen hemma** Åtgärder erfordras

Anteckningar stomme

..... fasad

..... taktäckn.

Hus nr	Husets funktion	Bygg mtr	Fasad mtr	Färg	Tak-täckn.	Byggn. år	Kommentar
I	Boningshus	T	SLL	FR	2 T	b 1800-50	
II	F.d. lodugård	B/T	SSP	FR	Papp	b 1875-1930	
III							
IV							
V							
VI							
VII							
VIII							
IX							
X							

Situationsplan

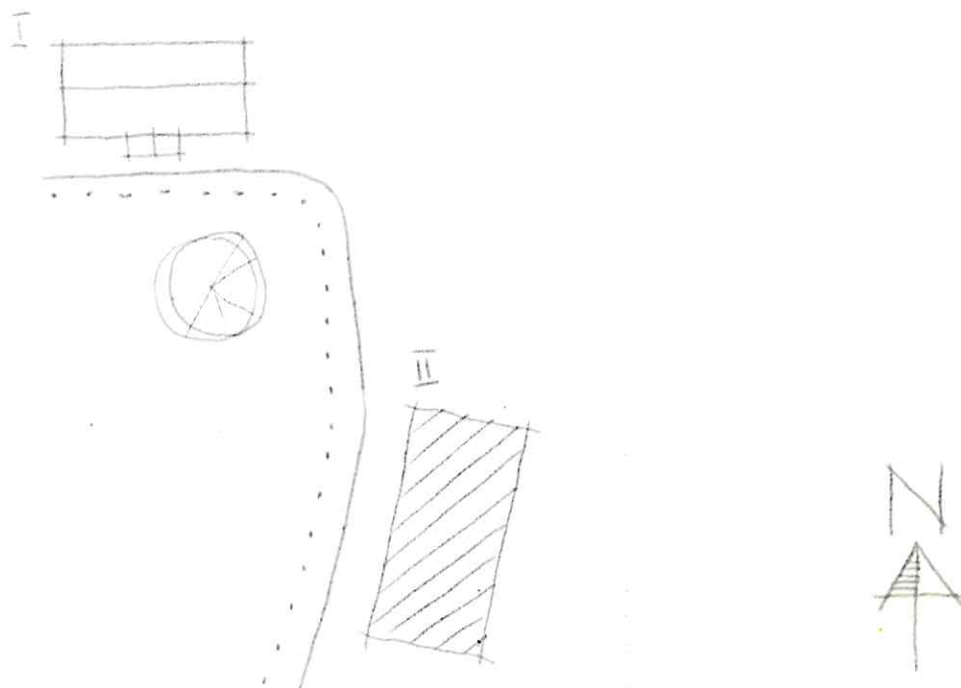

Kommun **Filipstad** Församl. **Färnebo** Datum **76.08.03**

Fastighet **Yngshyttan 1:219 (AM)** Film nr **F 188**

Gårdsnamn **Mosstorpet** Karta **11 E 5 c**

Anl. art **F.d. gruvarbetarbostad, nu friluftsstuga** Sign. **AA**

Uppgiftslämnare **Juvel** Åtgärder erfordras

Anteckningar **Används av Filipstads skidklubb** stomme **II**

..... fasad **II**

..... taktäckn. **II**

Hus nr	Husets funktion	Bygg mtr	Fasad mtr	Färg	Tak-täckn.	Byggn. år	Kommentar
I	Boningshus	T	SLL	FR	2 T	b 1850-1900	
II	F.d. ladugård	SS/B	SSP	FR	stick	b 1850-1900	Förfallen
III							
IV							
V							
VI							
VII							
VIII							
IX							
X							

Situationsplan

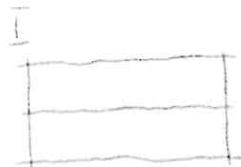
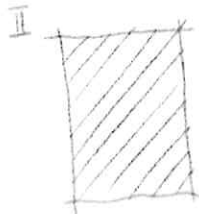

Kommun .. **Filipstad** Församl. .. **Färnebo** Datum **76-08-03**

Fastighet .. **Yngsbyttan 1:219 (AN)** Film nr ... **F.188**

Gårdsnamn .. **Rüvviken** Karta .. **J. E. 5. c**

Anl. art ... **F.d. torp. nu fritidsbostad** Sign. .. **AA**

Uppgiftslämnare .. **Ingen hemm** Åtgärder erfordras
 stomme
 fasad
 taktäckn.

Hus nr	Husets funktion	Bygg mtr	Fasad mtr	Färg	Tak-täckn.	Byggn. år	Kommentar
I	Boningshus		SLL	FR	Papp	b 1850-1900	
II	Bed	B	SLL/SSP	FR	Papp	b 1850-1900	
III	Jordkällare	S	-	X	Br	b 1850-1900	
IV							
V							
VI							
VII							
VIII							
IX							
X							

Situationsplan

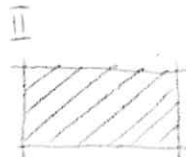
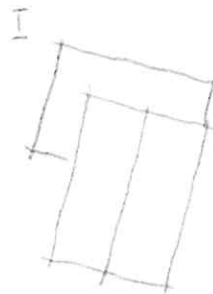

Kommun **Filipstad**..... Församl. **Färnebo**..... Datum **76.08.03**.....
 Fastighet **Yngshyttan 1:219 (AO)**..... Film nr **F 188**.....
 Gårdsnamn **Edet**..... Karta **11 E 5 c**.....
 Anl. art **Fritidsbostad f.d. bondgård**..... Sign. **AA**.....
 Uppgiftslämnare **ingen hemma Härdig**..... Åtgärder erfordras
 Anteckningar stomme
 fasad
 taktäckn.

Hus nr	Husets funktion	Bygg mtr	Fasad mtr	Färg	Tak-täckn.	Byggn. år	Kommentar
I	Boningshus	T	SLL	FR	2 T	u 1925	
II	F.d. ladugård	B/T	SSP/SLL	FR	Papp	b 1900-30	
III	Tvättstuga	B	SLL	FR	Papp	b 1900-30	
IV							
V							
VI							
VII							
VIII							
IX							
X							

Planskizplan

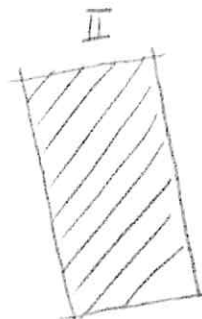
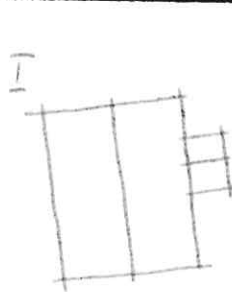

Kommun**Filipstad**..... Församl. ...**Färnebo**..... Datum **76.08.03**.....
 Fastighet **.Yogsbyttan.1:219..(AP)**..... Film nr **F.189**.....
 Gårdsnamn **.Skogsböcken, västra**..... Karta **.11 E 5 c**.....
 Anl. art **.Bostadsfastighet**..... Sign. **AA**.....
 Uppgiftslämnare **Härdig**..... Åtgärder erfordras
 Anteckningar **Huset satt förut nära disponentbostaden.**..... stomme
Grannen hade 8 barn i 1 rum och kök...... fasad
 taktäckn.

Hus nr	Husets funktion	Bygg mtr	Fasad mtr	Färg	Tak-täckn.	Byggn. år	Kommentar
I	Boningshus	T	SLL	FR	Sk	u 1895	Flyttats hit för 80 år se
II	Uthus	B	SSP	FR	Papp	b	
III							
IV							
V							
VI							
VII							
VIII							
IX							
X							

uationsplan

II



I

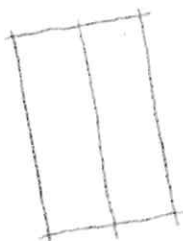

Kommun **Filipstad**..... Församl. **Färnebo**..... Datum **76.08.04**.....
 Fastighet **Yngshyttan 1:219 (AR)**..... Film nr **F 189**.....
 Gårdsnamn **Pajsbo**..... Karta **11 E 5 c**.....
 Anl. art **F.d. torp nu bostadsfastighet sedan 1 år**..... Sign. **AA**.....
 Uppgiftslämnare **Ägaren**..... Åtgärder erfordras
 Anteckningar stomme
 fasad
 taktäckn.

Hus nr	Husets funktion	Bygg mtr	Fasad mtr	Färg	Tak-täckn.	Byggn. år	Kommentar
I	Boningshus	T	SLL	FR	2 T	b 1800-50	Moderniserat
II	Vedbod	B	SSP	FR	P	b 1800-50	
III	F.d. ladugård	SS/B	-/SSP	-/FR	P	b 1800-50	
IV							
V							
VI							
VII							
VIII							
IX							
X							

Situationsplan

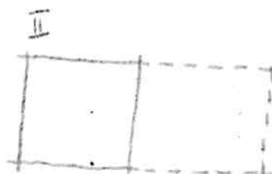

Kommun ..**Filipstad**..... Församl.**Fårnebo**..... Datum **76.08.04**.....
 Fastighet **Yogsbyttan. 1;219..(AS)**..... Film nr **F.189**.....
 Gårdsnamn **Drakbo**..... Karta **11 E 5 c**.....
 Anl. art **F.d. torp nu fritidsbostad**..... Sign. **AA**.....
 Uppgiftslämnare **ingen hemma**..... Åtgärder erfordras
 Anteckningar stomme
 fasad
 taktäckn.

Hus nr	Husets funktion	Bygg mtr	Fasad mtr	Färg	Tak-täckn.	Byggn. år	Kommentar
I	Boningshus	T	SLP	FR	2 T	b 1800-50	
II	Uthus	T/B	SLL/SSP	FR	Papp	b 1800-50	F.d. ladugård
III	Vedbod	B	SSP	FR	Papp	b 1800-50	
IV							
V							
VI							
VII							
VIII							
IX							
X							

uationsplan

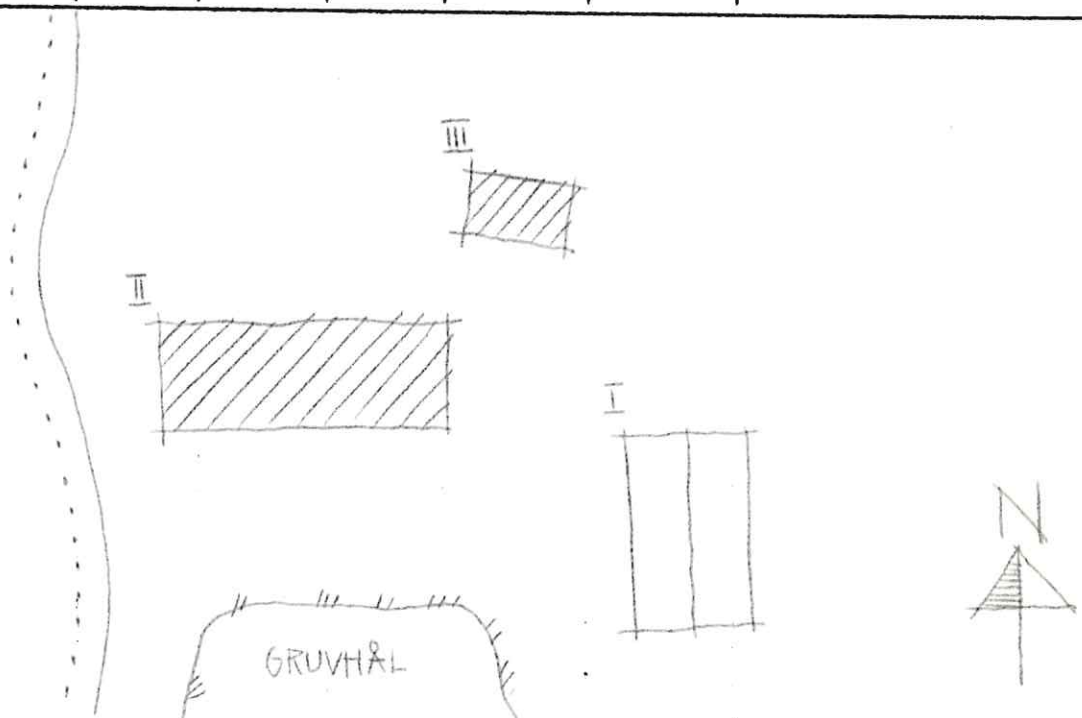

Kommun **Filipstad**..... Församl. **Färnebo**..... Datum **76.08.04**.....
 Fastighet **Yngshyttan 1:219 (AT)**..... Film nr **F 189**.....
 Gårdsnamn **Norrländ**..... Karta **11 E 5 c**.....
 Anl. art **Bostadsfastighet**..... Sign. **AA**.....
 Uppgiftslämnare **Härdig, granne**..... Åtgärder erfordras
 Anteckningar **F.d. gruvarbetarbostad**..... stomme
 fasad
 taktäckn.

Hus nr	Husets funktion	Bygg mtr	Fasad mtr	Färg	Tak-täckn.	Byggn. år	Kommentar
I	Boningshus	T	SLL	FR	SK	u 1860-70	
II	F.d. ladugård	T/B	SLL/SSP	FR	Papp	u 1860-70	
III							
IV							
V							
VI							
VII							
VIII							
IX							
X							

uationsplan

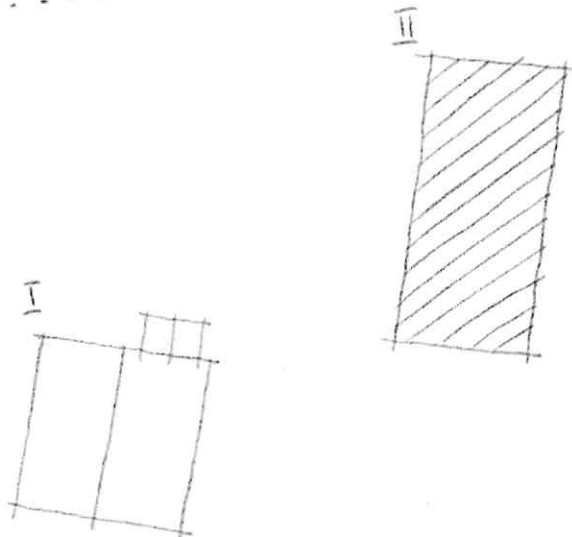

Kommun ... **Filipstad** Församl. ... **Färnebo** Datum **76.08.04**

Fastighet **Yngshyttan 1:219 (AU)** Film nr **F 189/190**

Gårdsnamn **Petersburg, Norra Finnhagården** Karta **11 E 5 c**

Anl. art **F.d. torp, bostadsfastighet sedan 20 år** Sign. **AA**

Uppgiftslämnare **August Sunesson** Åtgärder erfordras
stomme

Anteckningar **F.d. gruvarbetarbostad** fasad

..... taktäckn.

Hus nr	Husets funktion	Bygg mtr	Fasad mtr	Färg	Tak-täckn.	Byggn. år	Kommentar
I	Boningshus	T	SL/SLP	FR	2 T	b 1850-1900	
II	Vedböd	B	SSP	FR	Papp	b 1850-1900	
III							
IV							
V							
VI							
VII							
VIII							
IX							
X							

Situationsplan



Kommun ..Filipstad..... Församl. Färnebo..... Datum 76.08.04.....
 Fastighet Yngshyttan...1:219.....AV..... Film nr E.193.....
 Gårdsnamn Ängstugan..... Karta 11E50.....
 Anl. art F.D. Torp nu fritidsfastighet..... Sign. A.A.....
 Uppgiftslämnare Hynesgästen..... Åtgärder erfordras
 Anteckningar Huset har tillbyggt garage..... stomme
 fasad
 taktäckn.

Hus nr	Husets funktion	Bygg mtr	Fasad mtr	Färg	Tak-täckn.	Byggn. år	Kommentar
I	Boningshus	F/B	SLP	FR	SK/ Papp	b. 1800-1850	Tillbyggt början av 1900talet
II	Garage	B	SSB	FR	Papp	b. början	1900t
III							
IV							
V							
VI							
VII							
VIII							
IX							
X							

Planskizzen

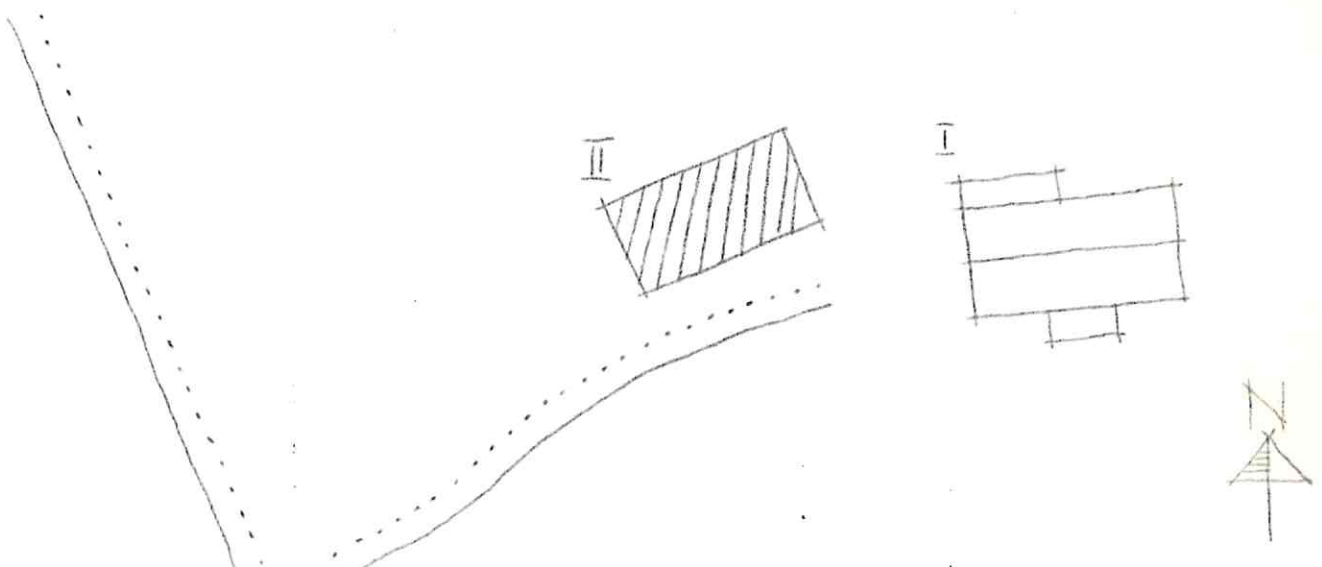

Kommun Filipstad Församl. Färnebo Datum 76.08.05

Fastighet Yngshyttan 1:219 (AX) Film nr F 193/194

Gårdsnamn Storforsgården, F.D. Larssonsgården Karta 11E5C

Anl. art F.D. Brukspatrons bostad nu bostadsfastighet Sign. A.A.

Uppgiftslämnare Gunnar Karlsson hyresgäst Åtgärder erfordras

Anteckningar Anläggningen är en F.D Brukspatrons bostad för stomme

patronen vid Yngshyttan. Har även varit skola och post. fasad

..... taktäckn.

Hus nr	Husets funktion	Bygg mtr	Fasad mtr	Färg	Tak-täckn.	Byggn. år	Kommentar
I	Boningshus	T	SLP	FR	SK	u.1790-1820	Renoverades på 1940-talet
II	Boningshus	T	SLL	FR	2T	u. "	"
III	F.D Sädsmagasin	T	-/SLP	FR	2T	u. "	" Nu vedbod m.m.
IV	F.D Boningshus	T/B	SLP	FR	2T	u. "	" Nu magasin kan ha varit loftgångshus
V	Vedbod	B	SSP	FR	Papp	b.1850-1900	
VI	Garage	B	SLL	FR	P	n.1959	
VII	Garage	B	SLL	FR	P	u.1959	
VIII							
IX							
X							

Situationsplan

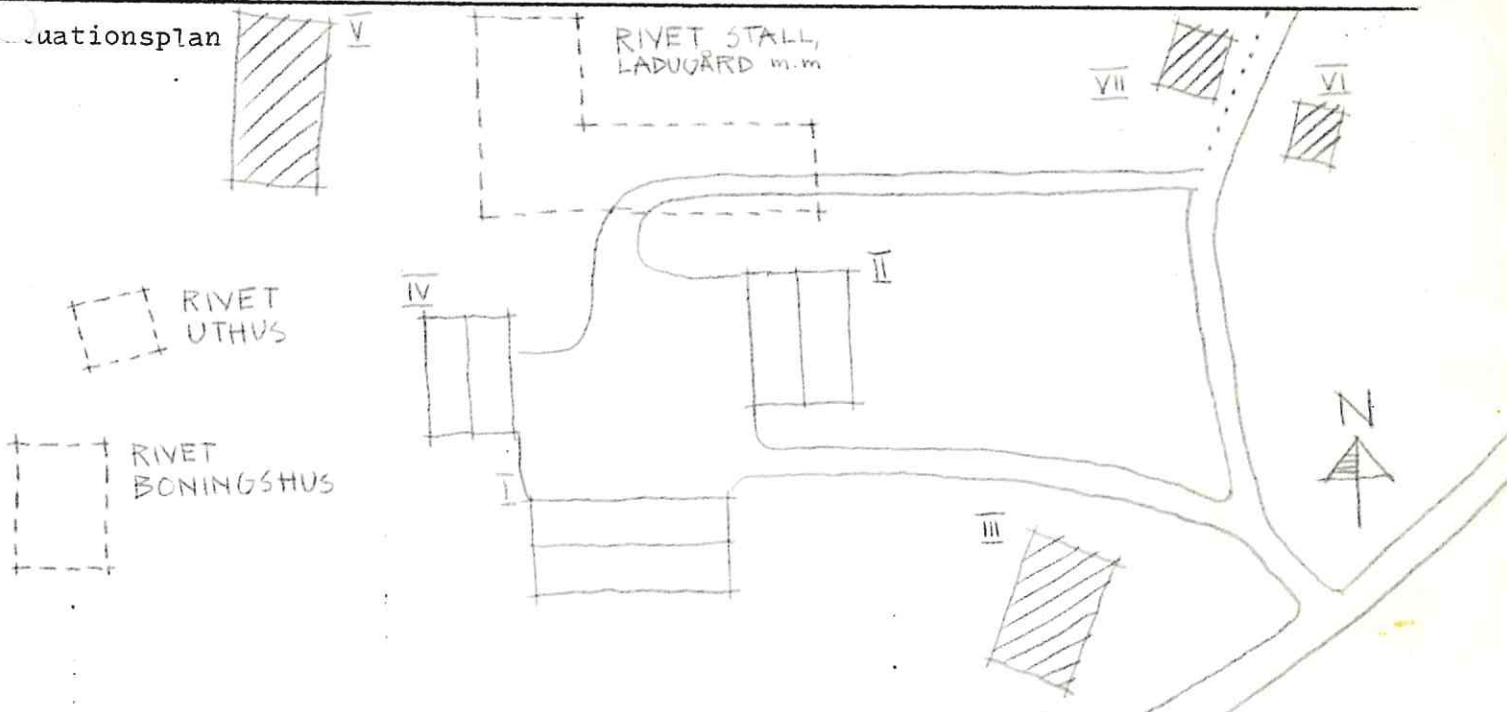

Kommun Filipstad Församl. Färnebo Datum 76.08.05

Fastighet Yngshyttan 1:219 (AY) Film nr F193

Gårdsnamn - Karta 11E5C

Anl. art Klockstapel Sign. A.A.

Uppgiftslämnare Åtgärder erfordras
 stomme
 fasad
 taktäckn.

Hus nr	Husets funktion	Bygg mtr	Fasad mtr	Färg	Tak-täckn.	Byggn. år	Kommentar
I	Klockstapel	B	SLP	1Br	Kopp	u. 1930-40	
II							
III							
IV							
V							
VI							
VII							
VIII							
IX							
X							

Situationsplan

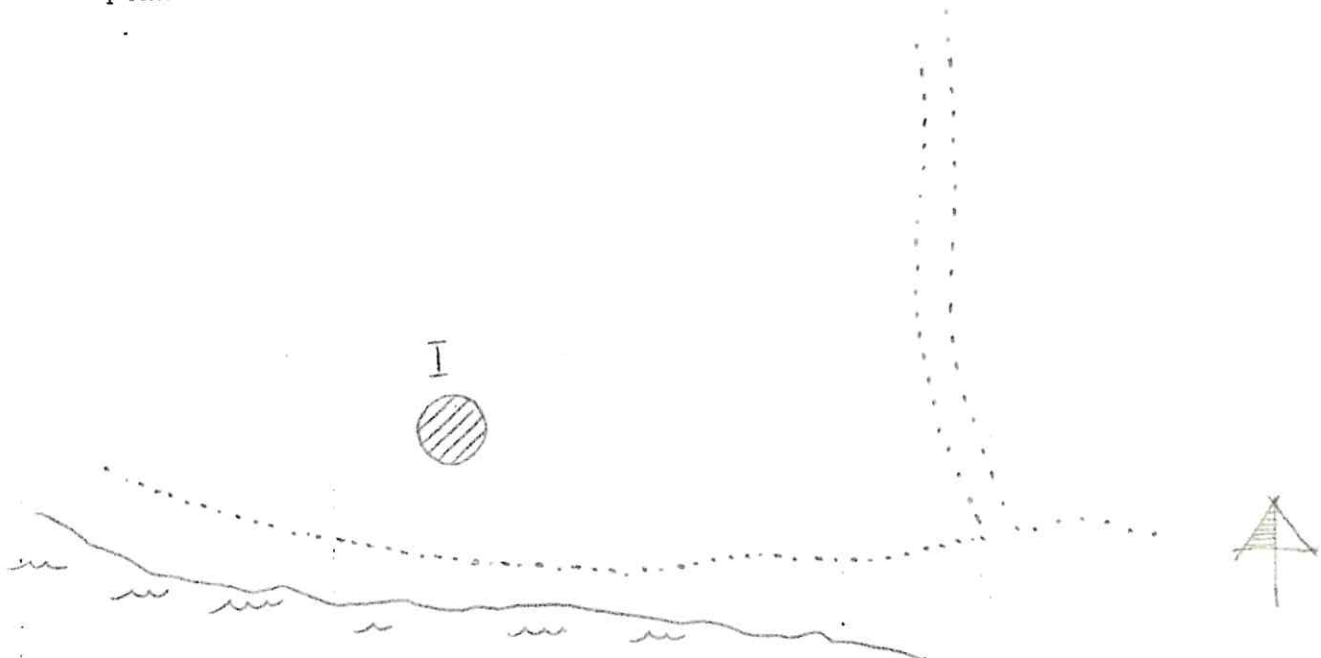

Kommun Filipstad Församl. Färnebo Datum 76.08.05

Fastighet Yngshyttan 1:219 (AZ) Film nr F 194

Gårdsnamn Stora Lillgruva Karta 11B5C

Anl. art F.D. Torp nu öde Sign. A.A.

Uppgiftslämnare Åtgärder erfordras

Anteckningar F.D. Förmansbostad stomme
 fasad
 taktäckn.

Hus nr	Husets funktion	Bygg mtr	Fasad mtr	Färg	Tak-täckn.	Byggn. år	Kommentar
I	Boningshus	T	SLL	FR	2T	b.1890-	920
II	Vedbod	B	SSP	FR	Papp	b.1890-	920
III							
IV							
V							
VI							
VII							
VIII							
IX							
X							

Situationsplan

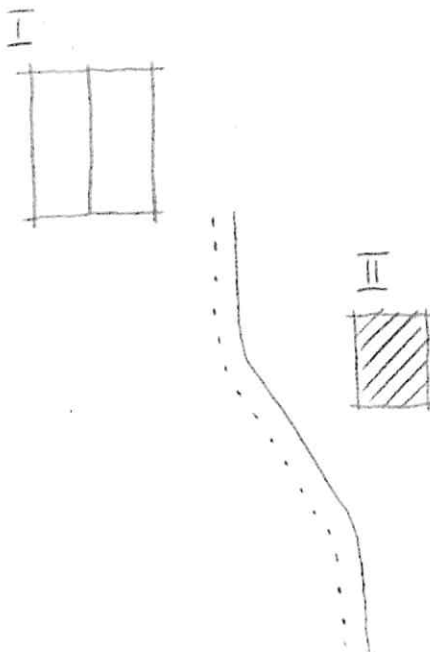

Kommun .. Filipstad Församl. .. Färnebo Datum .. 76-07-21

Fastighet .. Yngshyttan 1-230-B 1, 219 B Film nr .. F. 137

Cårdsnamn Karta .. 11.E.4.c

Anl. art .. Sommarbostad Sign. .. LJ

Uppgiftslämnare Åtgärder erfordras

Anteckningar stomme

..... fasad

..... taktäckn.

Hus nr	Husets funktion	Bygg mtr	Fasad mtr	Färg	Tak-täckn.	Byggn. år	Kommentar
I	Boningshus	T	SLL	FR	2T	b 1850- 1900	Bod på gaveln åt norr
II	Uthus	B	-	FR	P (X)	b 1920- 60	
III	Ladugård	T/B	-	FR	Stick	b 1850- 1900	
IV							
V							
VI							
VII							
VIII							
IX							
X							

() uationsplan

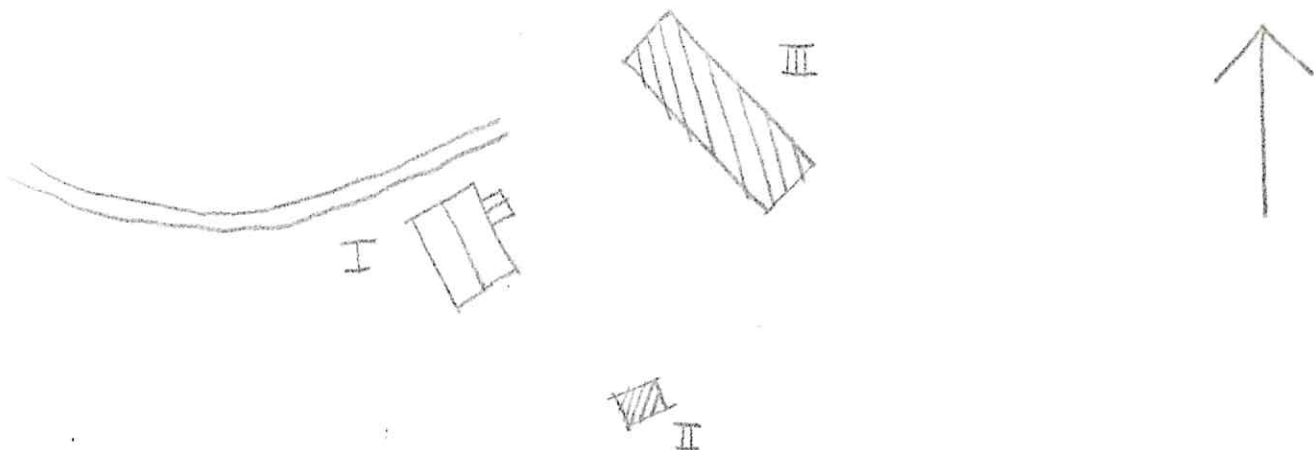

Kommun Filipstad..... Församl. Färnebo..... Datum .76.08.05.....
 Fastighet Yngshyttan...1:219...(BA)..... Film nr E.194.....
 Gårdsnamn Karta .11450.....
 Anl. art .Förrådsbyggnad..... Sign. A.A.....
 Uppgiftslämnare Åtgärder erfordras
 Anteckningar stomme
 fasad
 taktäckn.

Hus nr	Husets funktion	Bygg mtr	Fasad mtr	Färg	Tak-täckn.	Byggn. år	Kommentar
I	Dynamitlager	SS	-	X	Papp	b. 1880-1920	
II							
III							
IV							
V							
VI							
VII							
VIII							
IX							
X							

Plattans plan

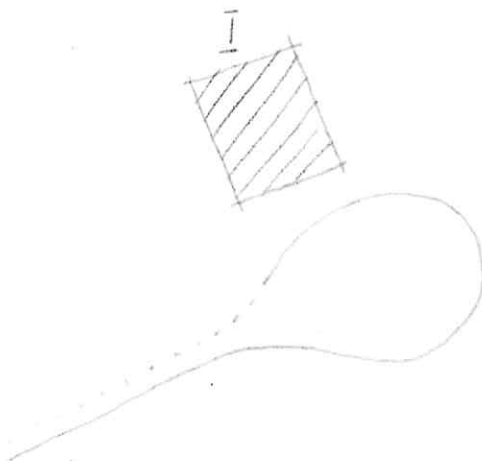

Kommun Filipstad..... Församl. Färnebo..... Datum 76.09.05.....
 Fastighet Yngshyttan 1:219 (BB)..... Film nr F.194.....
 Gårdsnamn Karta 1115C.....
 Anl. art F.D Krutfabrik..... Sign. A.A.....
 Uppgiftslämnare Åtgärder erfordras
 Anteckningar stomme
 fasad
 taktäckn.

Hus nr	Husets funktion	Bygg mtr	Fasad mtr	Färg	Tak-täckn.	Byggn. år	Kommentar
I	F.D Packhus	SS	-	X	P(R)	b.1870-1900	
II							
III							
IV							
V							
VI							
VII							
VIII							
IX							
X							

Situationsplan

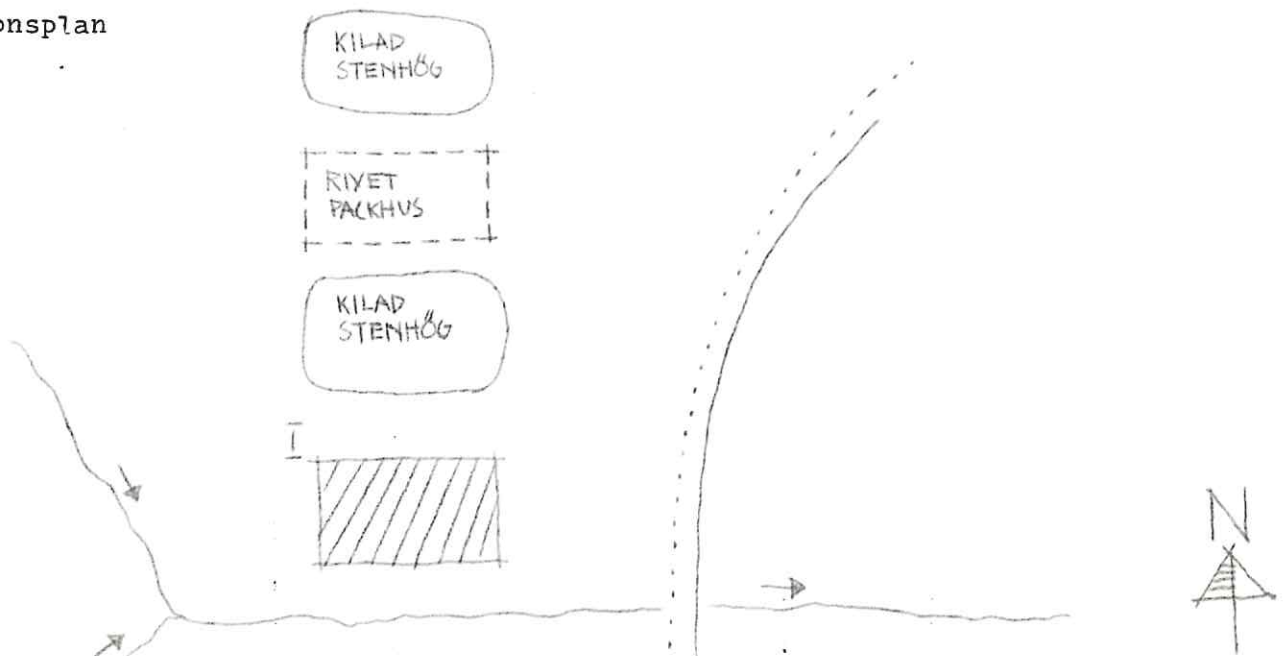

Kommun **Filipstad**..... Församl **Färnebo**..... Datum **76.08.05**.....
 Fastighet **Yngshyttan 1:219 (BF)**..... Film nr **F. 195/196**.....
 Gårdsmamn **Hömmarrepet**..... Karta **11 E 5 c**.....
 Anl. art **F.d. torp nu bostadsfastighet**..... Sign. **MA**.....
 Uppgiftslämnare **ingen hemma**..... Åtgärder erfordras
 Anteckningar stomme
 fasad
 taktäckn.

Hus nr	Husets funktion	Bygg mtr	Fasad mtr	Färg	Tak-täckn.	Byggn. år	Kommentar
I	Boningshus	T	SLL	FR	2 T	b.1850-1900	
II	F.d. ladugård	SS/B	-/SSP	FR	P	b.1850-1900	
III	Vedbod	B	SSP	FR	Papp	b.1850-1900	
IV							
V							
VI							
VII							
VIII							
IX							
X							

Situationsplan

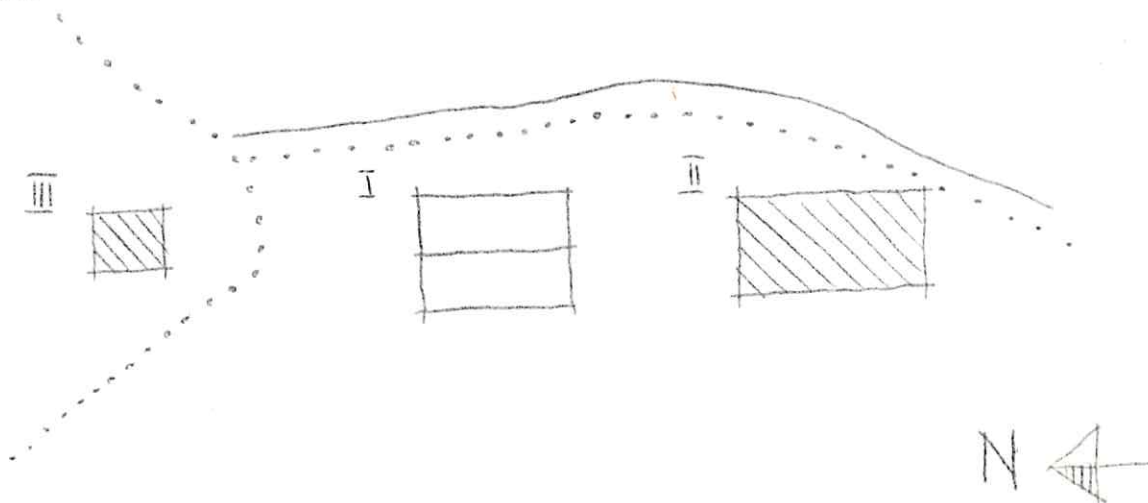

Kommun Filipstad..... Församl Färnebo..... Datum 76-08-05.....
 Fastighet Yngshyttan 1:219 (BG)..... Film nr F 196.....
 Gårdsmann Karta 11 E 5 c.....
 Anl. art F.d. torp, nu bostadsfastighet..... Sign. MA.....
 Uppgiftslämnare Åtgärder erfordras
 Anteckningar stomme
 fasad
 taktäckn.

Hus nr	Husets funktion	Bygg mtr	Fasad mtr	Färg	Tak-täckn.	Byggn. år	Kommentar
I	Boningshus	T	SLP	FR	P	b.1800-50	
II	Vedbod	B	SSP	FR	2 T	b.1900-30	
III	F.d. ladugård	T/B	-/SSP	FR	P	b.1800-50	
IV							
V							
VI							
VII							
VIII							
IX							
X							

Situationsplan

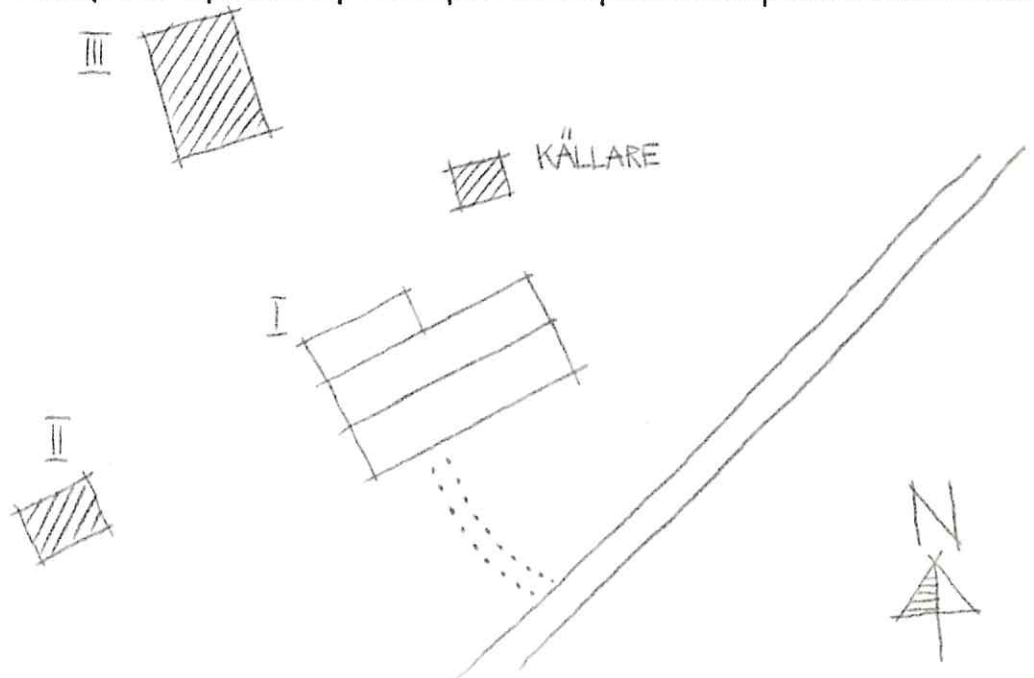

Kommun **Filipstad** Församl **Färnebo** Datum **76.08.05**

Fastighet **Yngshyttan 1:219 (BH)** Film nr **F 197**

Gårdsmamn **Starkfallet** Karta **11 E 5 c**

Anl. art **Gruvlave, fritidsbostad** Sign. **MA**

Uppgiftslämnare Åtgärder erfordras
stomme

Anteckningar **Driften las ner 50-talet** fasad

..... taktäckn.

Hus nr	Husets funktion	Bygg mtr	Fasad mtr	Färg	Tak-täckn.	Byggn. år	Kommentar
I	F.d. gruvstuga	T/B	-/SLL	FR	2 T	b.1850-1900	Nu fritidsbostad
II	Gruvlave	B	SLL	FR	Papp	b.1920-40	
III							
IV							
V							
VI							
VII							
VIII							
IX							
X							

Situationsplan

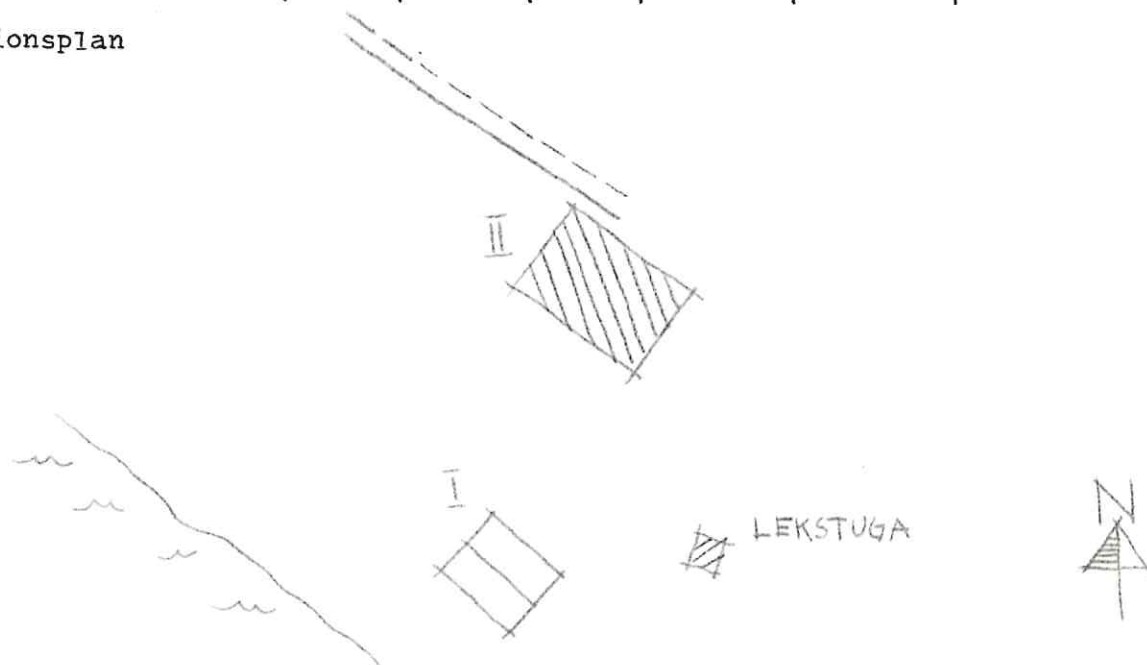

Kommun Filipstad..... Församl Färnebo..... Datum 76-08.05.....
 Fastighet Yngshyttan 1:219 (BI)..... Film nr F.197.....
 Gårdsmann Fransbo..... Karta 11 E 5 c.....
 Anl. art F.d. torp nu fritidsfastighet..... Sign. MA.....
 Uppgiftslämnare Ingen hemma..... Åtgärder erfordras
 Anteckningar stomme
 fasad
 taktäckn.

Hus nr	Husets funktion	Bygg mtr	Fasad mtr	Färg	Tak-täckn.	Byggn. år	Kommentar
I	Boningshus	T	SLL	FR	2 T	b.1850-1900	
II	Vedbod	B	SLP/SSP	FR	Stick	b.1850-1900	
III							
IV							
V							
VI							
VII							
VIII							
IX							
X							

Situationsplan

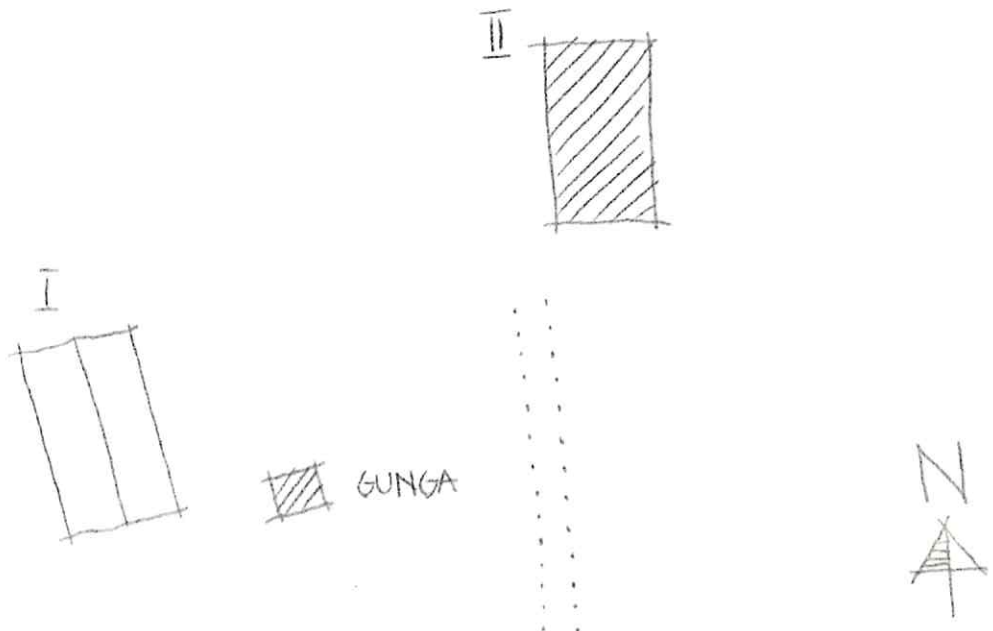

Kommun Filipstad..... Församl Färnebo..... Datum 76.08.05.....
 Fastighet Yngshyttan 1:219 (BJ)..... Film nr F.197.....
 Gårdsmamn Kolhusåsen..... Karta 11 E 5 c.....
 Anl. art F.d. torp, fritidsfastighet..... Sign. MA.....
 Uppgiftslämnare Bertil Jansson..... Åtgärder erfordras
 Anteckningar F. Kolgård kolnederlag..... stomme
 fasad
 taktäckn.

Hus nr	Husets funktion	Bygg mtr	Fasad mtr	Färg	Tak-täckn.	Byggn. år	Kommentar
I	Boningshus	T/B	SLP/SLL	FR	SK	b.1750-1850	
II	F.d. ladugård	SS/TB	BSP/SLP	FR	stick	b.1750-1850	3 st torp hade ladugården gemensamt.
III							
IV							
V							
VI							
VII							
VIII							
IX							
X							

Situationsplan

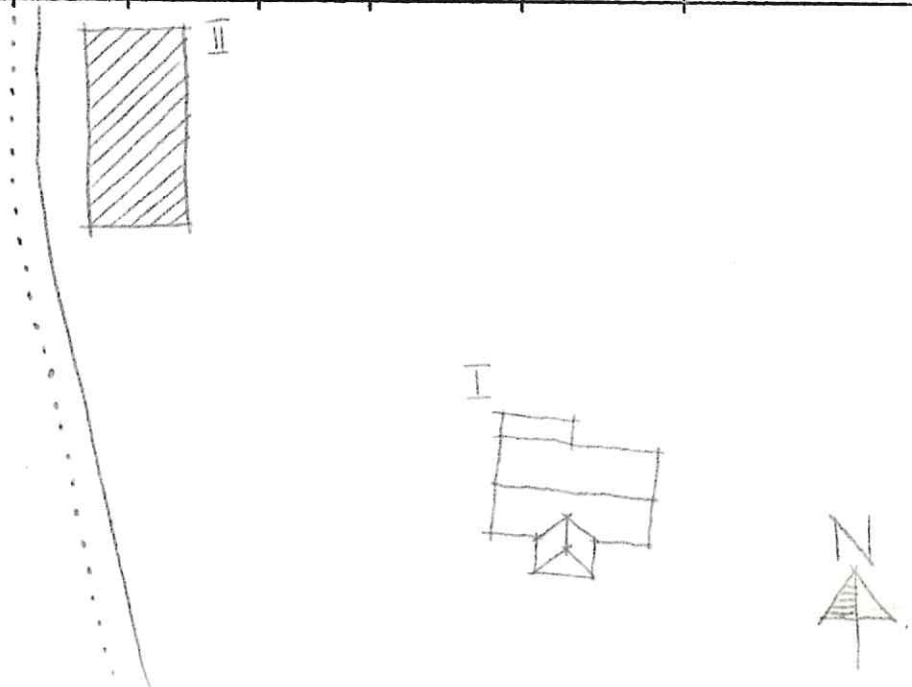

Kommun **Filipstad** Församl. **Färnebo** Datum **76.07.23**

Fastighet **.Yngshyttan 1:219 (C)** Film nr **F 146**

Gårdsnamn **.Gåstingen** Karta **11 E 5 c**

Anl. art **.Bostadsfastighet** Sign. **AA**

Uppgiftslämnare **Rolf Andersson, ägare** Åtgärder erfordras
 stomme
 fasad
 taktäckn.

Hus nr	Husets funktion	Byggmtr	Fasad mtr	Färg	Taktäckn.	Byggn. år	Kommentar
I	Boningshus	RV	SLL	FR	2 T	u 1900-1910	
II	Ladugård	KS/B	-/SLL	FR	P	b 1900-1910	
III	Garage	B	SLL	FR	Papp	b 1950-70	
IV	Hönshus	B	SSP	FR	Papp	b 1930-50	
V							
VI							
VII							
VIII							
IX							
X							

Planskiss

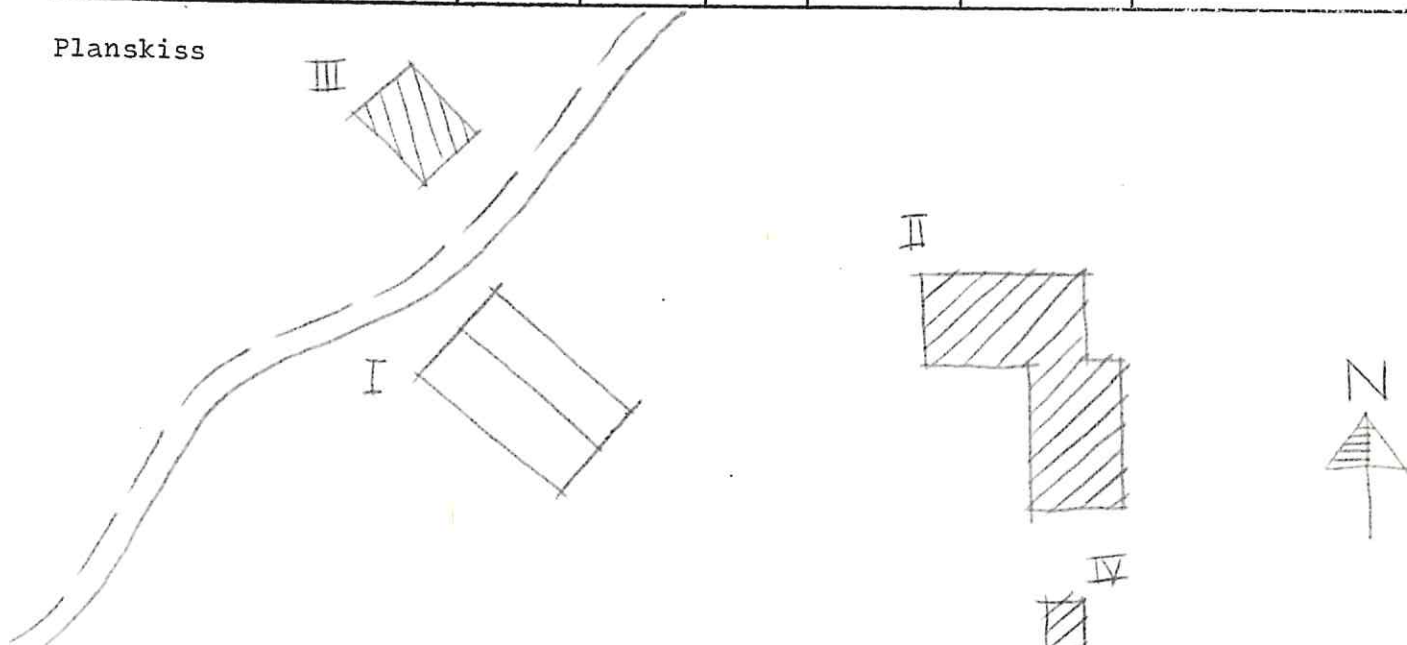

Kommun Filipstad Församl. Färnebo Datum 76.07.26

Fastighet Yngshyttan 1:219 (D) Uu 1:265 Film nr F 148

Gårdsnamn Erikssonsgården Karta 11E5C

Anl. art. Bostadsfastighet Sign. A.A.

Uppgiftslämnare Ferdinand Nilsson Hyresgäst Åtgärder erfordras

Anteckningar Riksdagsman Eriksson byggede huset på 1700talet. stomme

Bergsmansgård fasad

..... taktäckn.

Hus nr	Husets funktion	Bygg mtr	Fasad mtr	Färg	Tak-täckn.	Byggn. år	Kommentar
I	Boningshus	T	SLI	FR	2T	u.1700t	ombyggt 1960,1976
II	Uthus. Förråd	B/SS	SLP/SSP	FR	PlåtGräs/ Stick	b.1700t	Har varit 5st ladugårdar i en länga
III	Jordkällare	KS	Slät	X	-	b.1976	
IV							
V							
VI							
VII							
VIII							
IX							
X							

Lägenhetsplan

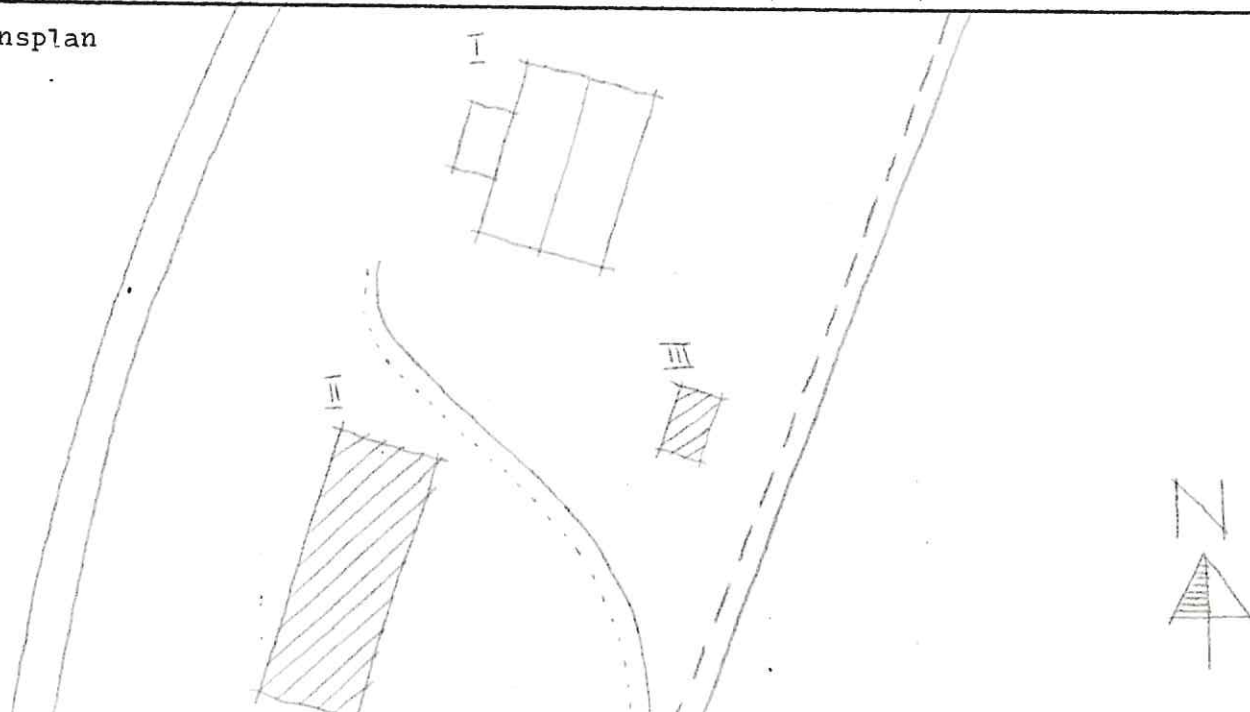

Kommun Filipstad Församl. Färnebo Datum 76.07.26

Fastighet Yngshyttan 1:219 (F) Film nr F 149

Gårdsnamn Karta 11E5C

Anl. art Fritidsbostad Sign. A.A

Uppgiftslämnare Åtgärder erfordras
 stomme
 fasad
 taktäckn.

Anteckningar Tillbyggnad början 1900t

Hus nr	Husets funktion	Bygg mtr	Fasad mtr	Färg	Tak-täckn.	Byggn. år	Kommentar
I	Boningshus	T/B	SLL	FR	2T	B 1850-1900	Tillbyggt b. 1900t
II	Vedbod (BRYGG)	B	SLL	FR	Plåt	B 1850-1900	
III	Jordkällare	S	-	X	-	B. 1850-1900	
IV	Lekstuga	B	SLL	FR	Papp	B. 1950-70	
V							
VI							
VII							
VIII							
IX							
X							

Lägenhetsplan

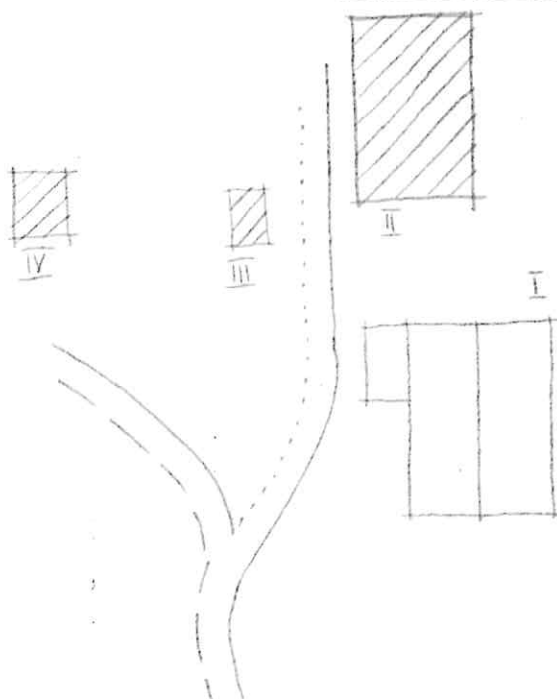

Kommun Filipstad Församl. Färnebo Datum 76.07.26

Fastighet Yngshyttan 1:219 (G) Film nr F.147

Gårdsnamn Myrtorpet Karta 11B5C

Anl. art Fritidsbostad F.D Torp Sign. A.A

Uppgiftslämnare Åtgärder erfordras

Anteckningar stomme III

..... fasad III

..... taktäckn. III

Hus nr	Husets funktion	Bygg mtr	Fasad mtr	Färg	Tak-täckn.	Byggn. år	Kommentar
I	Boningshus	T/B	SLP/SLL	FR	2T	b.1850-1900	Tillbyggt 1900-1940
II	Vedbod	B	SSP/SLL	FR	papp	1930-1950	
III	Ladugård	T/B	SLP/SSP	X	(stick)	1850-1900	Förfallen
IV							
V							
VI							
VII							
VIII							
IX							
X							

○ uationsplan

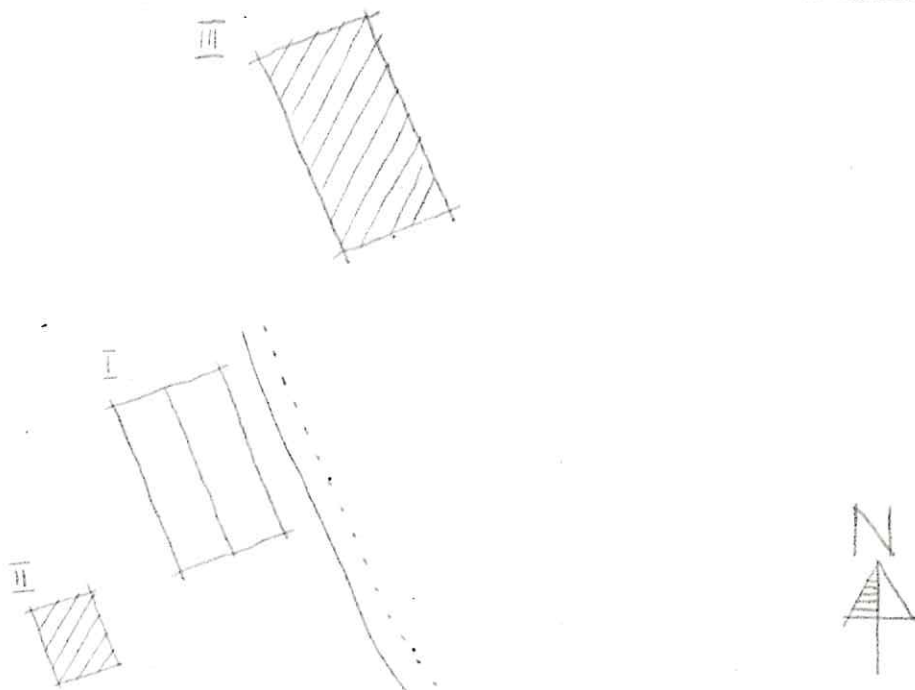

Kommun **Filipstad** Församl. **Färnebo** Datum **76.07.27**
 Fastighet **Yngshyttan 1:219 (H)** Film nr **F 149/150**
 Gårdsnamn **Janersgården** Karta **11 E 5 c**
 Anl. art **Bostadsfastighet** Sign. **AA**
 Uppgiftslämnare **Ferdinand Nilsson, granne** Åtgärder erfordras
 Anteckningar **I anläggningen ingår ett jordbruk** stomme
 fasad
 taktäckn.

Hus nr	Husets funktion	Bygg mtr	Fasad mtr	Färg	Tak-täckn.	Byggn. år	Kommentar
I	Boningshus	T	SLP	FR	SK	a 1800-1850	4 Lägenheter
II	Uthus, garage	T/B	SLP SLL SSP	FR	Papp/	b 1800-1850	F.d. stall. Tillbyggt 1940-t.
III	Ladugård	B/SS	SSP/SLP	FR	Papp/P	b 1850-1900	
IV	Jordkällare	S/T	SLP/-	FR/-	-	b 1850-1900	Förfallet
V							
VI							
VII							
VIII							
IX							
X							

Lägenhetsplan

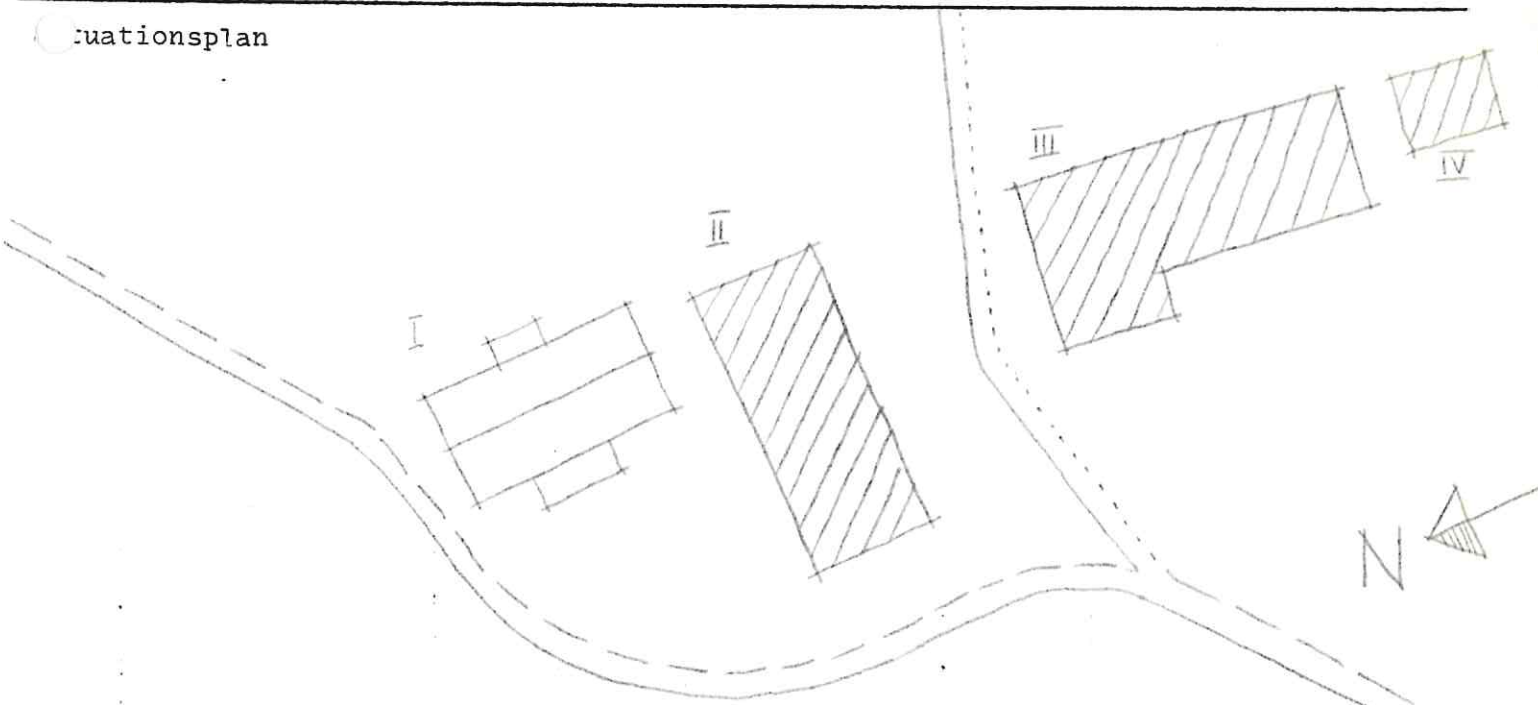

Kommun .Filipstad..... Församl. Färnebo..... Datum ...1976-07-27...

Fastighet Yngshyttan 1:219..... (7)..... Film nr F 150.....

Gårdsnamn Bäckers Hage..... Karta ...11 E 5c.....

Anl. art Fritidsbostad fd torp..... Sign.

Uppgiftslämnare Åtgärder erfordras

Anteckningar stomme

..... fasad

..... taktäckn.

Hus nr	Husets funktion	Bygg mtr	Fasad mtr	Färg	Tak-täckn.	Byggn. år	Kommentar
I	Boningshus	T	SLL	FR	2 T	b: 1850-1900	
II	Uthus	T/B	SLP/SSP	FR	Papp	b: 1850-1900	
III	Lekstuga	B	SLL	FR	Papp	b: 190-t	
IV	Jordkällare	SS/KS				b: 1850-1900	
V							
VI							
VII							
VIII							
IX							
X							

Situationsplan

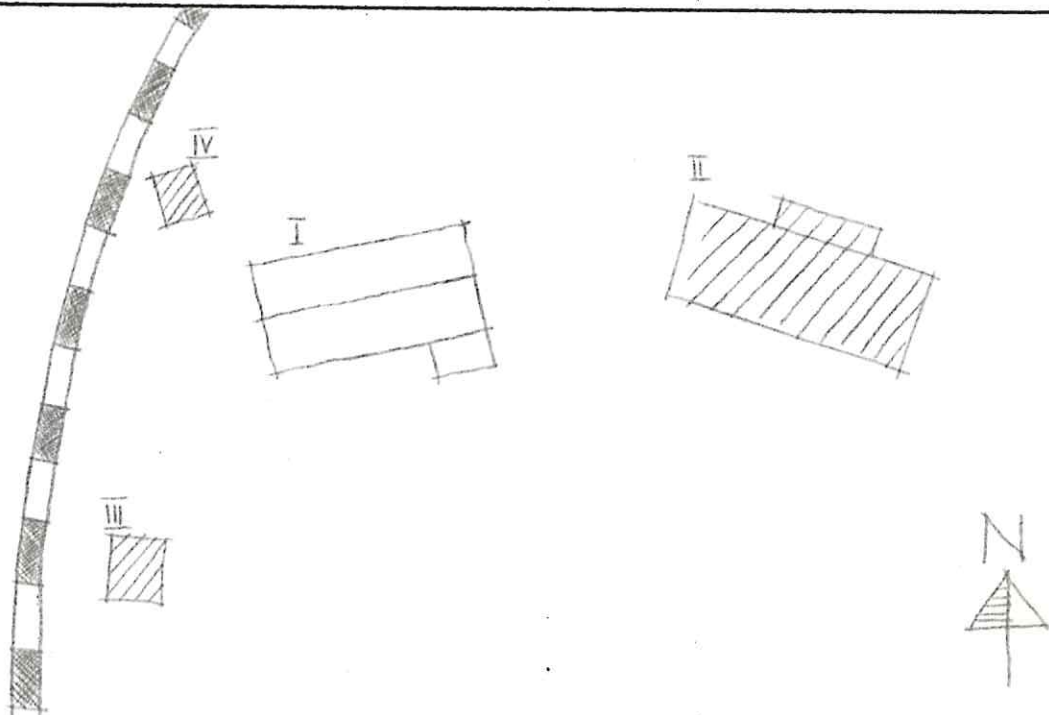

Kommun Filipstad..... Församl. Färnebo..... Datum 1976-07-27.....
 Fastighet Yggshyttan. 1:219... (K)..... Film nr F 150, 105.....
 Gårdsnamn Lottarbo..... Karta 11 E 5c.....
 Anl. art Fritidsbostad fd torp..... Sign. AA.....
 Uppgiftslämnare Evert Karlsson..... Åtgärder erfordras
 Anteckningar Kan enligt uppgift vara en gruvfogdebostad stomme
 fasad
 taktäckn. III

Hus nr	Husets funktion	Bygg mtr	Fasad mtr	Färg	Tak-täckn.	Byggn. år	Kommentar
I	Boningshus	T	SLP	FR	2 T	omkring u:1800	
II	Vedbod (gris)	T/B	SSP/SLP	FR	2 T	b:1800-50	Ombyggt
III	Bastu	T		X	Stick	omkring b: 1800	Förfallet
IV	Jordkällare	SS			P gö	b:1850-1900	
V							
VI							
VII							
VIII							
IX							
X							

Lägesplan IV

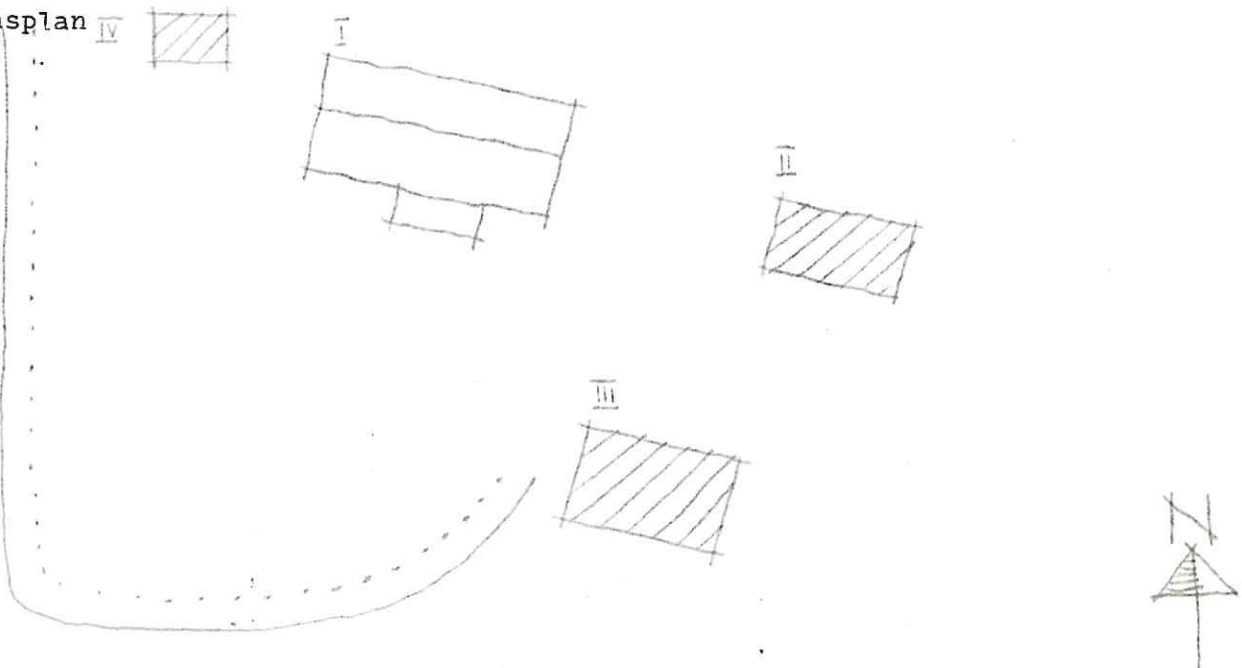

Kommun **FILIPSTAD**..... Församl. **Färnebo**..... Datum **1976-07-27**.....
 Fastighet **.Yngshyttan 1:219 (L)**..... Film nr **F 105**.....
 Gårdsnamn **.Forslundstorpet**..... Karta **11 E 5 c**.....
 Anl. art **..Bostadsfastighet**..... Sign. **AA**.....
 Uppgiftslämnare Åtgärder erfordras
 Anteckningar stomme
 fasad
 taktäckn.

Hus nr	Husets funktion	Bygg mtr	Fasad mtr	Färg	Tak-täckn.	Byggn. år	Kommentar
I	Boningshus	T	SLL	FR	2 T	slutet 1800 t	Ombyggt -48
II	Uthus	B/ST	SSP/SLL	FR	papp/plåt	"	"
III	Tvättstuga	B	SSP	FR	Papp	b:1940t	
IV	Jordkällare	KS				b:1940t	
V							
VI							
VII							
VIII							
IX							
X							

uationsplan

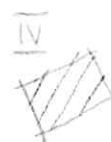
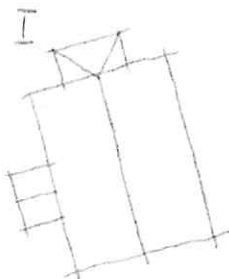
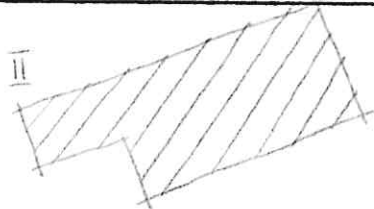

Kommun Filipstad..... Församl. Färnebo..... Datum 1976-07-27.....
 Fastighet Yngshyttan 1:219 (M)..... Film nr F 105.....
 Gårdsnamn Gamla Skogvaktarebostället..... Karta 11 E 5c.....
 Anl. art Eritidsbostad..... Sign. AA.....
 Uppgiftslämnare Åtgärder erfordras
 Anteckningar stomme
 fasad
 taktäckn.

Hus nr	Husets funktion	Bygg mtr	Fasad mtr	Färg	Tak-täckn.	Byggn. år	Kommentar
I	Boningshus	T	SLP/SLL	FR	2 T	b:1850-1900	
II	Ladugård	SS/B	^{SLL} -/SSP	FR	Stick	b:1850-1900	
III	Jordkällare	SS				b:1850-1900	
IV							
V							
VI							
VII							
VIII							
IX							
X							

Situationsplan



Kommun Filipstad..... Församl. Färnebo..... Datum ..1976-07-27...

Fastighet .Yngshyttan.1:219...(N)..... Film nr F 110.....

Gårdsnamn .Hagen..... Karta ..11 E 5c.....

Anl. art ..Fritidsbostad fd torp..... Sign. ..AA.....

Uppgiftslämnare Åtgärder erfordras

Anteckningar stomme

..... fasad

..... taktäckn.

Hus nr	Husets funktion	Bygg mtr	Fasad mtr	Färg	Tak-täckn.	Byggn. år	Kommentar
I	Boningshus	T/B	SLP	FR	2 T	b:1800-50	Tillbyggt 1900t
II	Uthus	S/B	SSP	BFR	Br/Papp	b:1800-50	Fd ladugård
III	Jordkällare	KS				b:1940t	
IV							
V							
VI							
VII							
VIII							
IX							
X							

Situationsplan

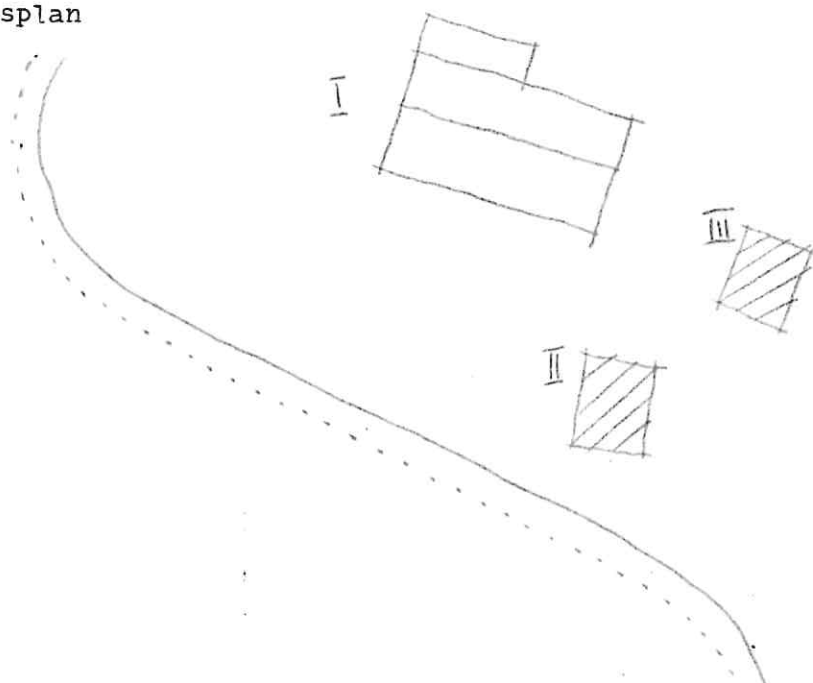

Kommun Filipstad Församl. Färnebo Datum 76.07.29

Fastighet Yngshyttan 1:219 (0) Film nr F 182

Gårdsnamn Karta 11E5C

Anl. art Begravningskapell Sign. A.A

Uppgiftslämnare Ingrid Adolfsson Granne Åtgärder erfordras
 stomme
 fasad
 taktäckn.

Anteckningar Kyrkogården är över 200år gammal

Hus nr	Husets funktion	Bygg mtr	Fasad mtr	Färg	Tak-täckn.	Byggn. år	Kommentar
I	Kapell	B	SSP	FR	Papp	b.1950t	
II	Förråd	S/B	SLL	FR	1T	b.1910-40	
III							
IV							
V							
VI							
VII							
VIII							
IX							
X							

tuationsplan

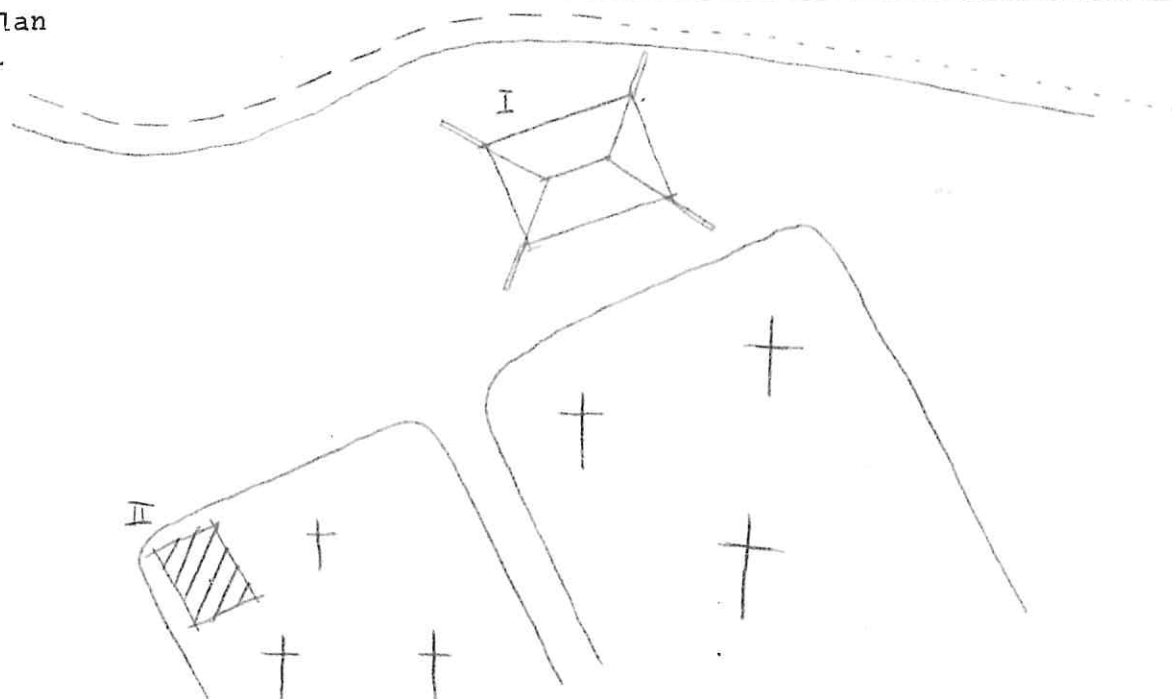

Kommun Filipstad Församl. Färnebo Datum 76.07.29

Fastighet Yngshyttan 1:219 (P) Film nr F 182

Gårdsnamn Poppelyden Karta 11E5C

Anl. art Fritidsbostad F.D Torp Sign. A.A

Uppgiftslämnare Ingen hemma Åtgärder erfordras

Anteckningar stomme

..... fasad

..... taktäckn.

Hus nr	Husets funktion	Bygg mtr	Fasad mtr	Färg	Tak-täckn.	Byggn. år	Kommentar
I	Boningshus	T/B	SLP/SLL	FR	2T	b.1800-50	
II	Vedbod	SS	Slåt	X	Papp	b.1800-50	F.D Fåhus
III							
IV							
V							
VI							
VII							
VIII							
IX							
X							

Situationsplan

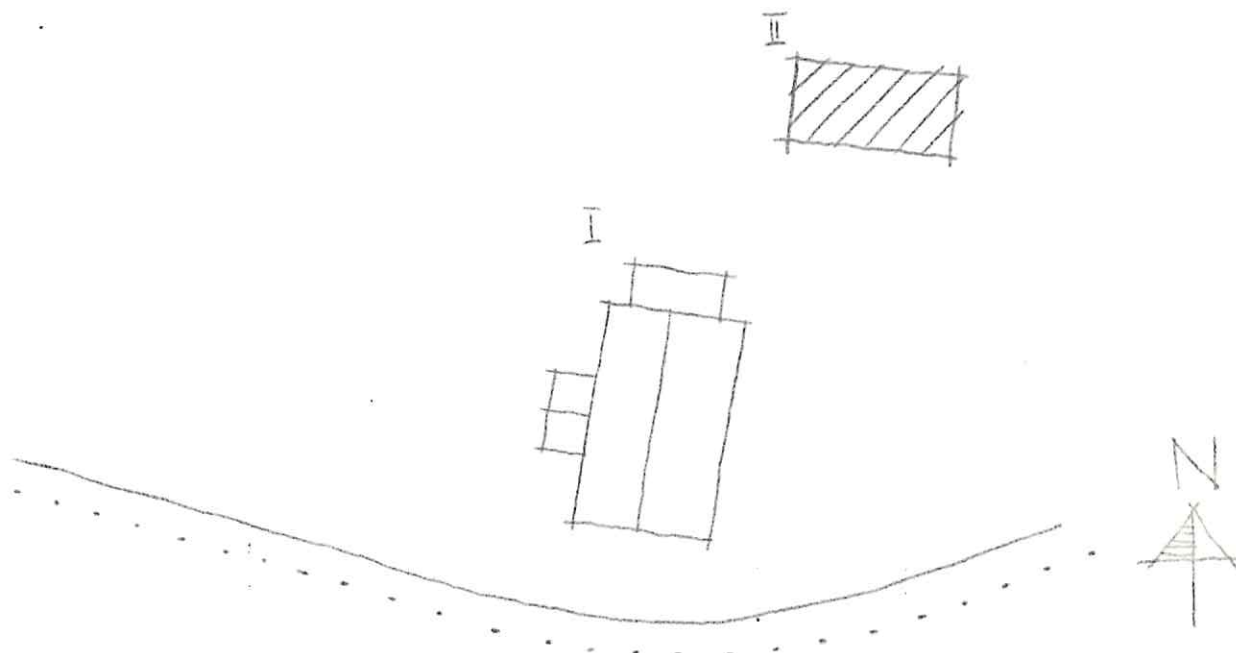

Kommun Filipstad Församl. Färnebo Datum 76.07.29

Fastighet Yngshyttan 1:219 (R) Film nr F.183

Gårdsnamn Svältan Karta 11E5C

Anl. art Fritidsbostad, F.D Torp Sign. A.A

Uppgiftslämnare Ingen hemma Åtgärder erfordras

Anteckningar I och II kan vara äldre stomme

..... fasad ..II.

..... taktäckn. ..II.

Hus nr	Husets funktion	Bygg mtr	Fasad mtr	Färg	Tak-täckn.	Byggn. år	Kommentar
I	Boningshus	T	SLL/ SLP	FR/ Orange	2T	b.1800-50	
II	Ladugård	B/T/SS	SLP/SSP	FD	Stick	b.1800-50	
III	Jordkällare	SS/S	-	X	papp	b.1900t	
IV							
V							
VI							
VII							
VIII							
IX							
X							

tuationsplan

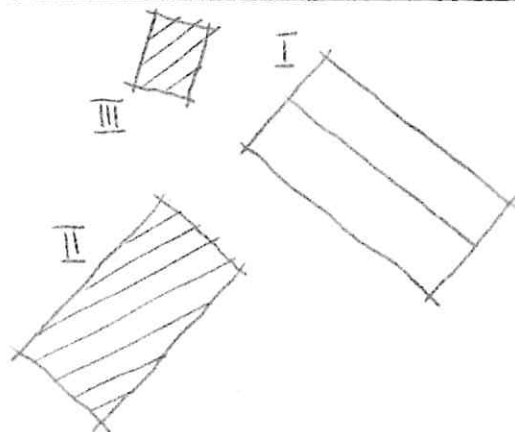

Kommun Filipstad Församl. Färnebo Datum 76.07.29
 Fastighet Yngshyttan 1:219 (U) Film nr F 183
 Gårdsnamn Kräkäsen Karta 11E5C
 Anl. art Fritidsbostad F.D Torp Sign. A.A
 Uppgiftslämnare Ödman Åtgärder erfordras
 Anteckningar Gruvarbetarbostäder, 2 lägenheter stomme
 fasad
 taktäckn.

Hus nr	Husets funktion	Bygg mtr	Fasad mtr	Färg	Tak-täckn.	Byggn. år	Kommentar
I	Boningshus	T	SLL	FR	SK	u.1840-70t	Panelen är profilerad för hand
II	Uthus	B	SLL	FR	Papp	u.1950	
III							
IV							
V							
VI							
VII							
VIII							
IX							
X							

Locationsplan

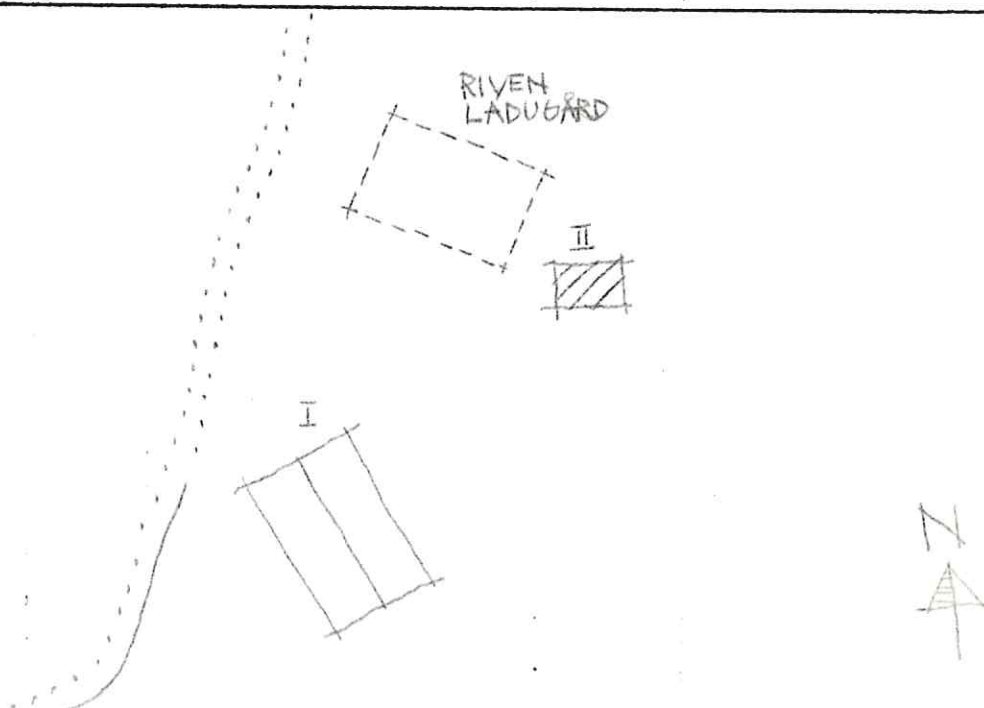

Kommun Filipstad Församl. Färnebo Datum 76.07.29

Fastighet Yngshyttan 1:219 (V) Film nr F 184

Gårdsnamn Grisåsen Karta 11E5C

Anl. art Fritidsbostad F.D Torp Sign. A.A

Uppgiftslämnare Ingen hemma Åtgärder erfordras
 stomme
 fasad
 taktäckn.

Hus nr	Husets funktion	Bygg mtr	Fasad mtr	Färg	Tak-täckn.	Byggn. år	Kommentar
I	Boningshus	T/B	SLP/ SLL	FR	2T	b.1800-50	Verandan inbyggd
II	Uthus	B	SLL	FR	P	b.1940-60	
III							
IV							
V							
VI							
VII							
VIII							
IX							
X							

Locationsplan

LADUGÅRDSGRUND

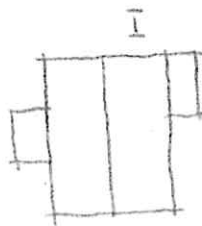
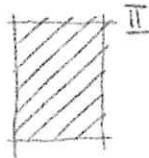

Kommun Filipstad Församl. Färnebo Datum 76.07.29

Fastighet Yngshyttan 1:219 (X) Film nr F 184

Gårdsnamn Österholm Karta 11E5C

Anl. art Fritidsbostad F.D Arbetarbostad Sign. A.A

Uppgiftslämnare Ruben Eriksson Åtgärder erfordras

Anteckningar 2 Lägenheter stomme
fasad
taktäckn.

Hus nr	Husets funktion	Bygg mtr	Fasad mtr	Färg	Tak-täckn.	Byggn. år	Kommentar
I	Boningshus	T	SLL	FR	2T	u.1890-1910	
II	Üthus	B	SSP	FR	Papp	u.1890-1910	
III							
IV							
V							
VI							
VII							
VIII							
IX							
X							

tuationsplan

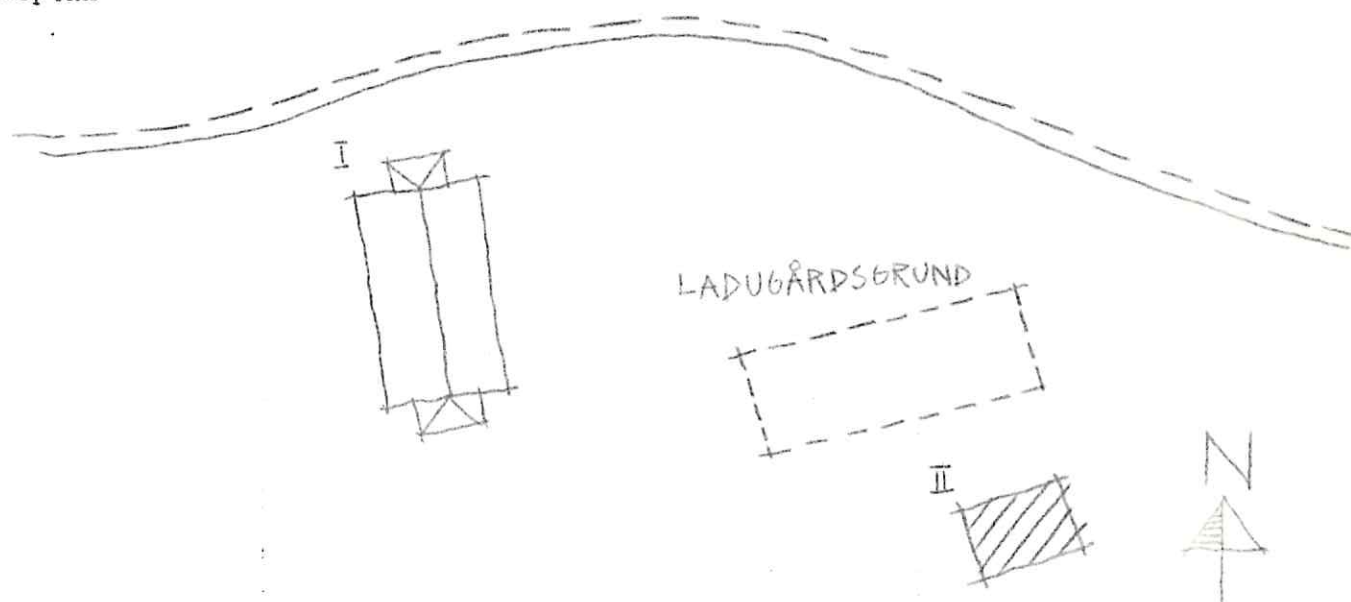

Kommun Filipstad Församl. Färnebo Datum 76.07.29
 Fastighet Yngshyttan 1:219 (Y) Film nr F184
 Gårdsnamn Risfallskullen Karta 11E5C
 Anl. art Fritidsbostad F.D Torp Sign. A.A
 Uppgiftslämnare Ingen hemma Åtgärder erfordras
 Anteckningar stomme
 fasad
 taktäckn. II.....

Hus nr	Husets funktion	Bygg mtr	Fasad mtr	Färg	Tak-täckn.	Byggn. år	Kommentar
I	Boningshus	T/B	SLL	FR	SK	b.1830-80	
II	Uthus	B	SSP	FR	Stick	b.1830-80	
III	Källare	SS	.	X	.	b.1830-80	
IV							
V							
VI							
VII							
VIII							
IX							
X							

Planseringsplan



FÖRFALLET
BONINGSHUS

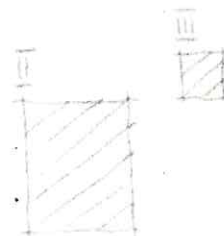
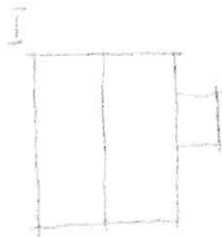

Kommun Filipstad Församling Färnebo Datum 76.07.29

Fastighet Yngshyttan 1:219 (Z) Film nr F 184

Gårdsnamn Karta 11E5C

Anl. art Sommarstuga Sign. A.A

Uppgiftslämnare Åtgärder erfordras

Anteckningar stomme

..... fasad

..... taktäckn.

Hus nr	Husets funktion	Bygg mtr	Fasad mtr	Färg	Tak-täckn.	Byggn. år	Kommentar
I	Boningshus	B	SLI	FR	Papp	b.1940-70	
II							
III							
IV							
V							
VI							
VII							
VIII							
IX							
X							

○ uationsplan



Kommun ... Filipstad Församl. Färnebo Datum 76.07.23

Fastighet Yngshyttan 1:2B (B) Film nr F. 145, 146

Gårdsnamn Ektorpet Karta 11.E.5.c

Anl. art. Fritidsbostad Sign. AA

Uppgiftslämnare Åtgärder erfordras

Anteckningar ägare Rune Tiärström, döt stomme

runt-bostad fasad

..... taktäckn.

Hus nr	Husets funktion	Byggmtr	Fasad mtr	Färg	Taktäckn.	Byggn. år	Kommentar
I	Boningshus	T	SLL	FR	Torv	b 1800-1850	Nylagt torvtak
II	F.d. ladugård	S/B	-/SLP	FR	2 T	b 1800-1850	
III	Redskapsbod	T	SLP	FR	2 T	b 1800-1850	
IV							
V							
VI							
VII							
VIII							
IX							
X							

Planskiss

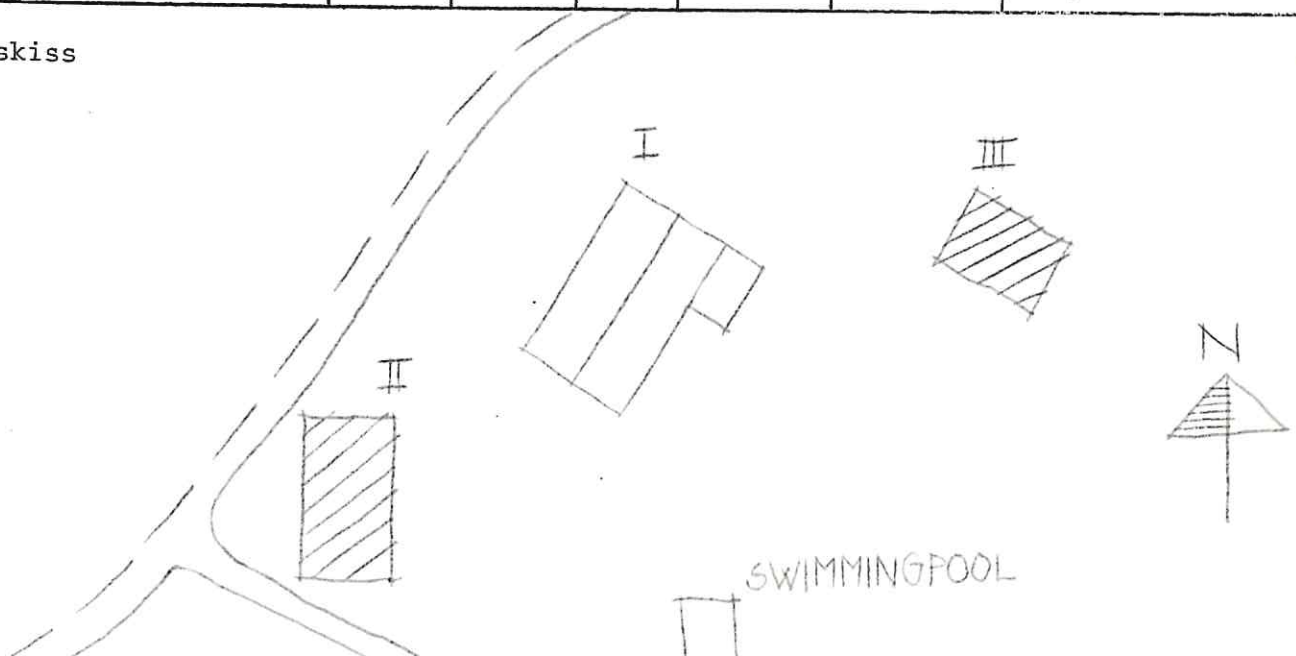

Kommun Filipstad Församl. Färnebo Datum 76.08.05

Fastighet Yngshyttan 1:229 BD Film nr F.195

Cårdsnamn Fogdetorpet Karta 11E5C

Anl. art Bostadsfastighet Sign. A.A

Uppgiftslämnare Holger Jonasson Åtgärder erfordras
 stomme
 fasad
 taktäckn.

Anteckningar F.D Gruvfogdebostad

Hus nr	Husets funktion	Bygg mtr	Fasad mtr	Färg	Tak-täckn.	Byggn. år	Kommentar
I	Boningshus	T	SLL/ LFP	FR/ IBR	2T	u.1850-1900	
II	Garage	B	SLL	FR	Papp	u.1972	
III	f.d Avtråde	B	SSP	FR	P/Stick	u.1900tal	Skall rivas
IV							
V							
VI							
VII							
VIII							
X							
X							

Situationsplan

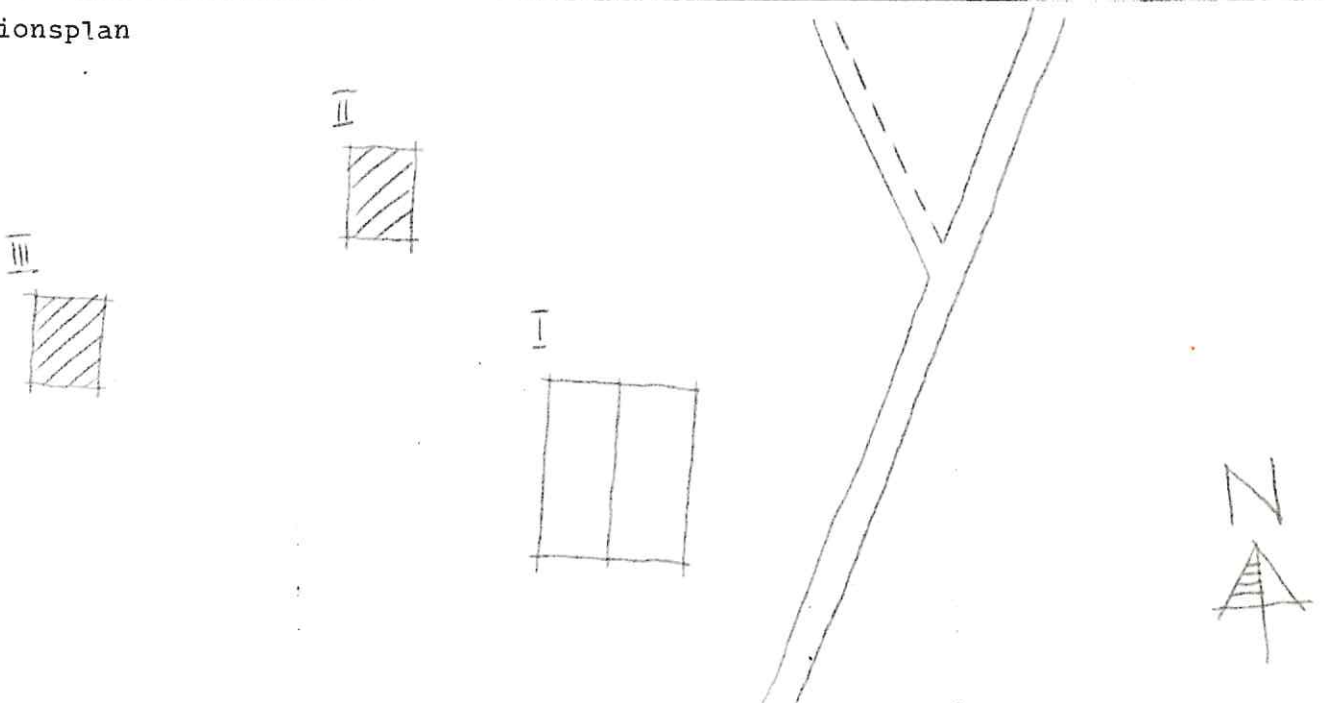

Kommun **Filipstad**..... Församl: **Färnebo**..... Datum **76.07.23**.....
 Fastighet **Yngshyttan 1:229 (A) 1:234 A**..... Film nr **F.145**.....
 Gårdsnamn **Yngshyttan**..... Karta **11.E.5.c**.....
 Anl. art **Fritidsbostad**..... Sign. **AA**.....
 Uppgiftslämnare Åtgärder erfordras
 Anteckningar stomme
 fasad
 taktäckn.

Hus nr	Husets funktion	Byggmtr	Fasad mtr	Färg	Tak-täckn.	Byggn. år	Kommentar
I	Boningshus	T	SLL	FR	2 T	b	
II	Uthus	SS/B	-/SSP	X	stick/papp	b	
III	Jordkällare	Btg	-	X	-	b 1930-50	
IV							
V							
VI							
VII							
VIII							
IX							
X							

Planskiss

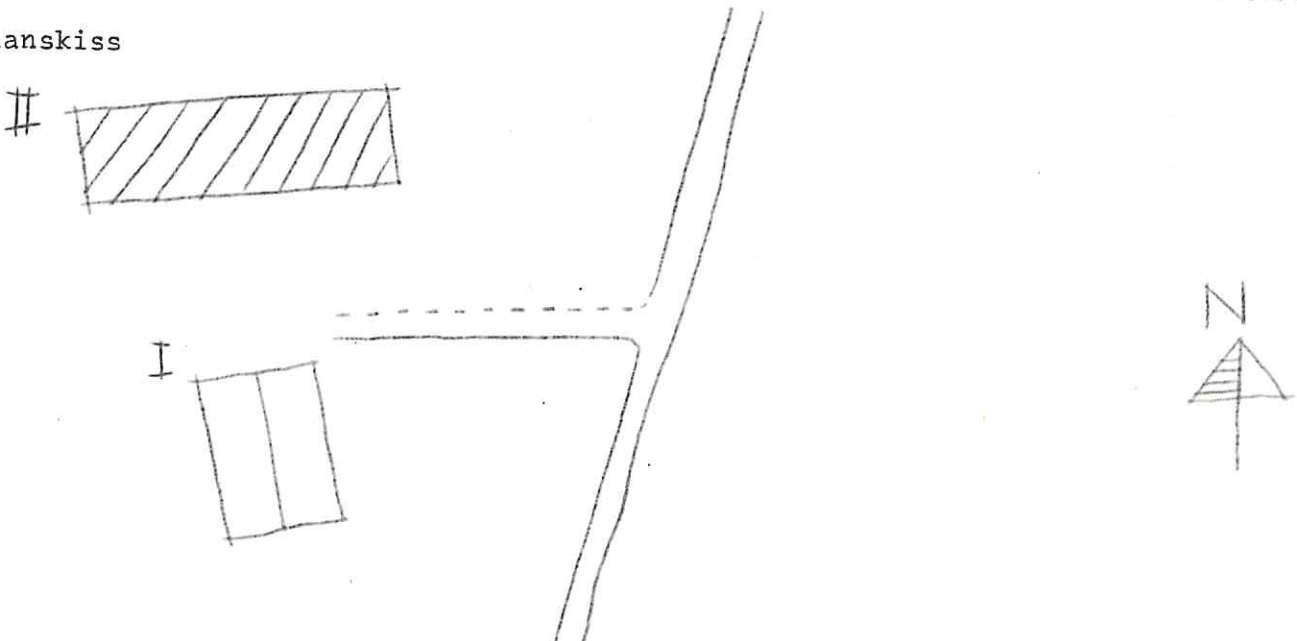

Kommun Filipstad Församl. Färnebo Datum 76.08.02
 Fastighet Yngshyttan 1:242 (AA) Film nr F 185
 Gårdsnamn Stickåsen Karta 11E5C
 Anl. art Fritidsfastighet Sign. A.A
 Uppgiftslämnare Gunilla Forögren Åtgärder erfordras
 Anteckningar stomme
 fasad
 taktäckn.

Hus nr	Husets funktion	Bygg mtr	Fasad mtr	Färg	Tak-täckn.	Byggn. år	Kommentar
I	Boningshus	T	SLP	FR	2T	b. 1800-50	
II	F.D-Ladugård	SS/B	SSP	FR	P	b. 1800-50	Redskapsbod
III	Källare	SS/B	SLP	FR	P (Gö)	b. 1800-50	
IV							
V							
VI							
VII							
VIII							
IX							
X							

Situationsplan

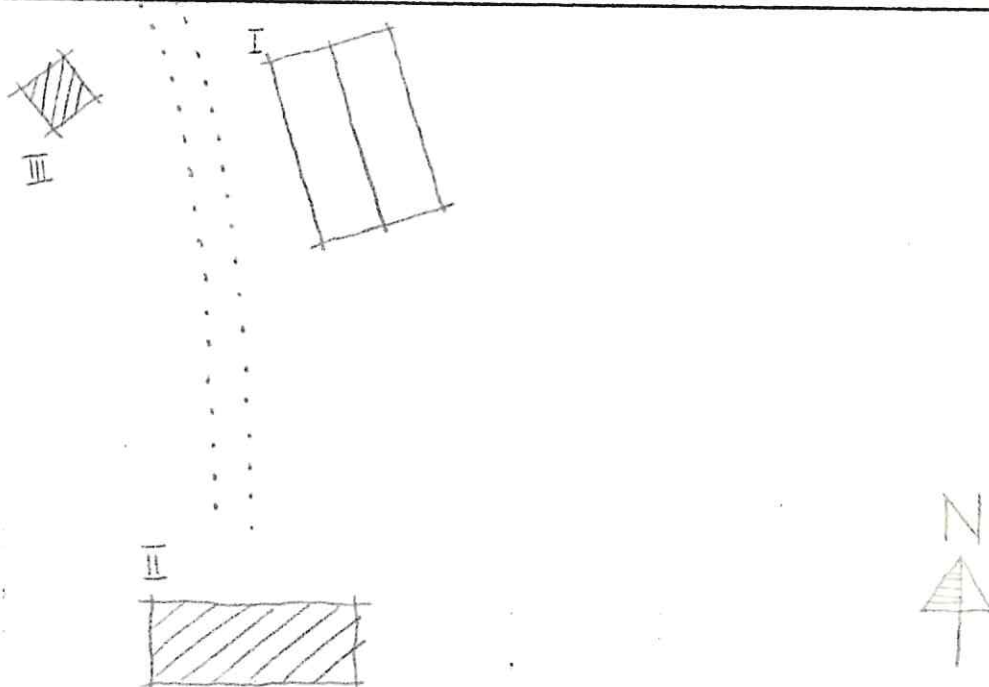

Kommun Filipstad 1:355 Församl. Färnebo Datum 76.07.26
 Fastighet Yngshyttan 1:219 (E) Film nr F 148
 Gårdsnamn Bäckagården Karta 11E5C
 Anl. art Bostadsfastighet Sign. A.A.
 Uppgiftslämnare Åtgärder erfordras
 Anteckningar Bergsmansgård stomme II
My ägare Bertil Vilhelmsson, hushållningssektör fasad
 taktäckn.

Hus nr	Husets funktion	Bygg mtr	Fasad mtr	Färg	Tak-täckn.	Byggn. år	Kommentar
I	Boningshus	T	SLP	FR	P	b.1700t	
II	Loftgångsboä	T	-/SLP	FR	Papp	b.1700t	
III	Ladugård	B/SS	SSP/SLP	FR	papp/stick	b.1850-1900	
IV							
V							
VI							
VII							
VIII							
IX							
X							

Situationsplan

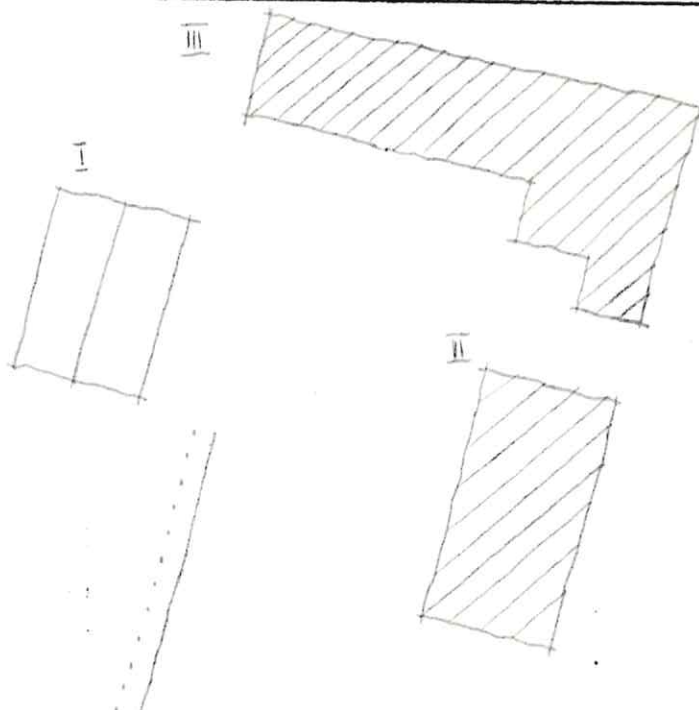

Kommun .. Filipstad Församl. .. Färnebo Datum .. 76-07-19

Fastighet .. Yngshyttan ~~1:244 A~~ 1:244 A Film nr .. F. 134/135

Gårdsnamn .. Nyttsta (från Nyhyttestad) Karta .. 11 E 4 c

Anl. art .. Fritidsbostad Sign. LJ

Uppgiftslämnare .. Nils Björkenstam, ägare Åtgärder erfordras

Anteckningar Här var båthamn för malmtransport från Persberg. stomme

o Nyhyttan till Karlskoga. Här var skola fasad

taktäckn.

Hus nr	Husets funktion	Bygg mtr	Fasad mtr	Färg	Tak-täckn.	Byggn. år	Kommentar
I	Boningshus	T	SLP	FR	2T	u 1797	Enl brandförsäkringsbrev
II	Spannmål-/Visthusbod	T	-/SLP	FR	1T	u 1797	Stor källare under jorden
III	Stall	B	-	FR	P Grå	u 1910	
IV	Ladugård	SS/B	slät/-	SV/FR	P Grå	u 1900-10	Tillbyggt 1920-30
V	Brygg- o bakstuga	T	-	-	-	-	Revs 1960
VI	Ladugård	SS/B	-	-	-	b 1880-1920	Förfallen
VII	Lada	T	-	X	Stick	b 1850-1900	
VIII	Jordkällare	SS	-	-	-	b 1880-1900	
IX							
X							

Lägenhetsplan

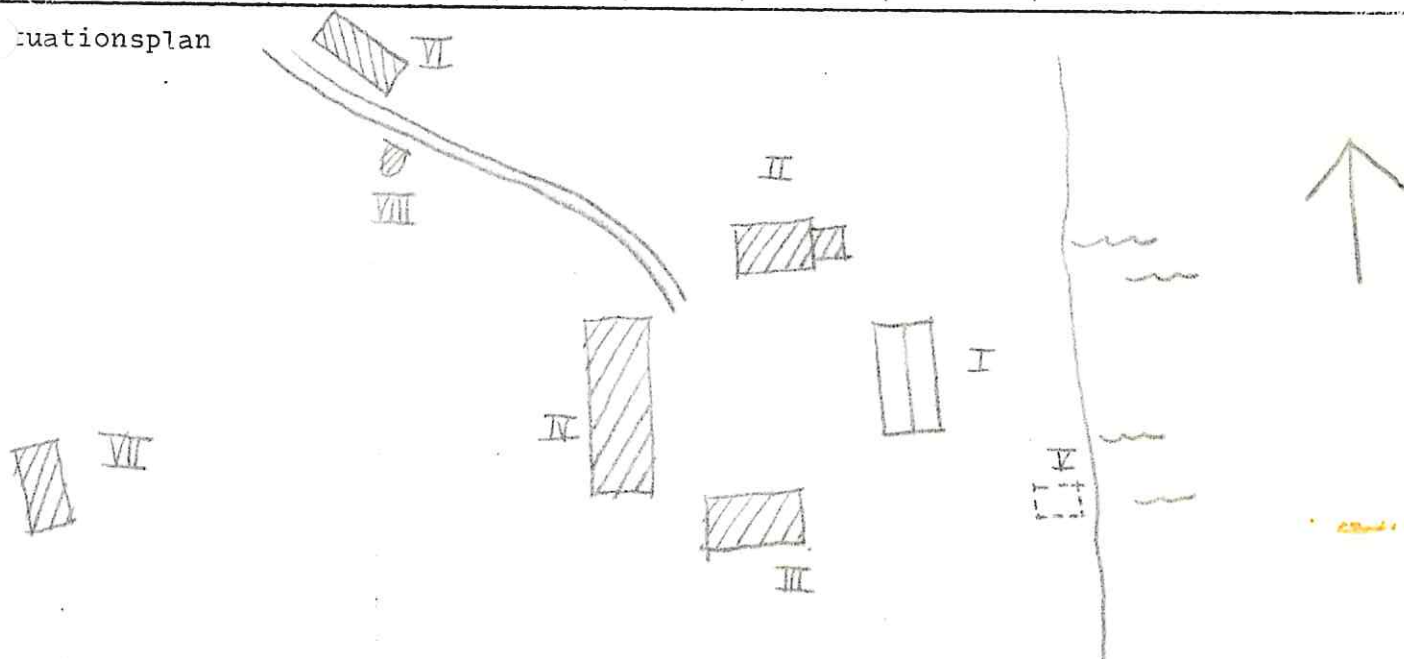

Kommun **Filipstad** Församl. **Färnebo** Datum **76.07.27**
 Fastighet **Yngshyttan 1:245 (I)** Film nr **F 150**
 Gårdsnamn **Johannestorp** Karta **11 E 5 c**
 Anl. art **Bostadsfastighet** Sign. **AA**
 Uppgiftslämnare **Erik Persson** Åtgärder erfordras
 Anteckningar **Nuvarande fastighetsbeteckning 1:245** stomme
 fasad
 taktäckn.

Hus nr	Husets funktion	Bygg mtr	Fasad mtr	Färg	Tak-täckn.	Byggn. år	Kommentar
I	Boningshus	T	SLI/SLP	FR	I T glaserat	b början 1800-t	Ombyggt -71.
II	Uthus	T	SLP/SSP	FR	Papp	b början 1800-t.	
III							
IV							
V							
VI							
VII							
VIII							
IX							
X							

uationsplan

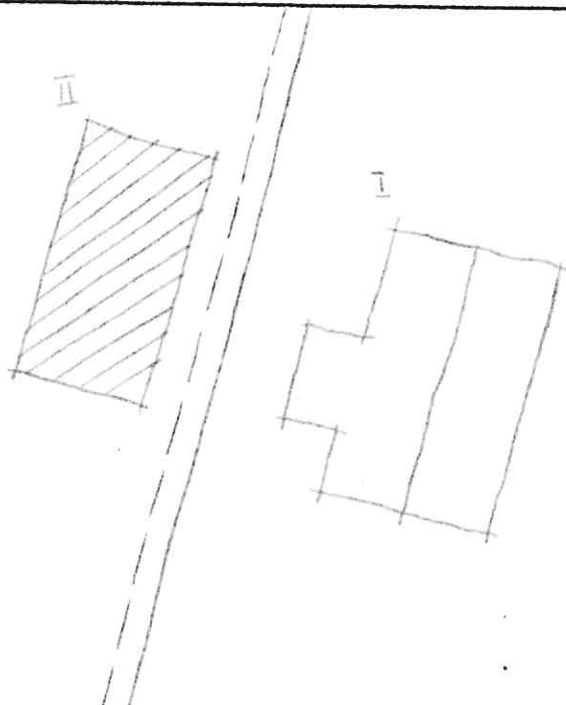

Kommun Filipstad Församl. Färnebo Datum 76.08.03

Fastighet Yngshyttan 1:249 (AE) Film nr F 186

Gårdsnamn Kvarnen Karta 11E5C

Anl. art F.D Torp, nu bostadsfastighet Sign. A.A

Uppgiftslämnare Ingen hemma Åtgärder erfordras
 stomme
 fasad
 taktäckn.

Hus nr	Husets funktion	Bygg mtr	Fasad mtr	Färg	Tak-täckn.	Byggn. år	Kommentar
I	Boningshus	T/B	SLP	FR	BT	b.1800-50	Tillbyggt och ombyggt
II	F.D Ladugård	SS/B	-/SSP	FR	P (S)	b.1800-50	Nu garage
III	Jordkällare	KS	-	X	-	b.1940-60	
IV							
V							
VI							
VII							
VIII							
IX							
X							

tuationsplan

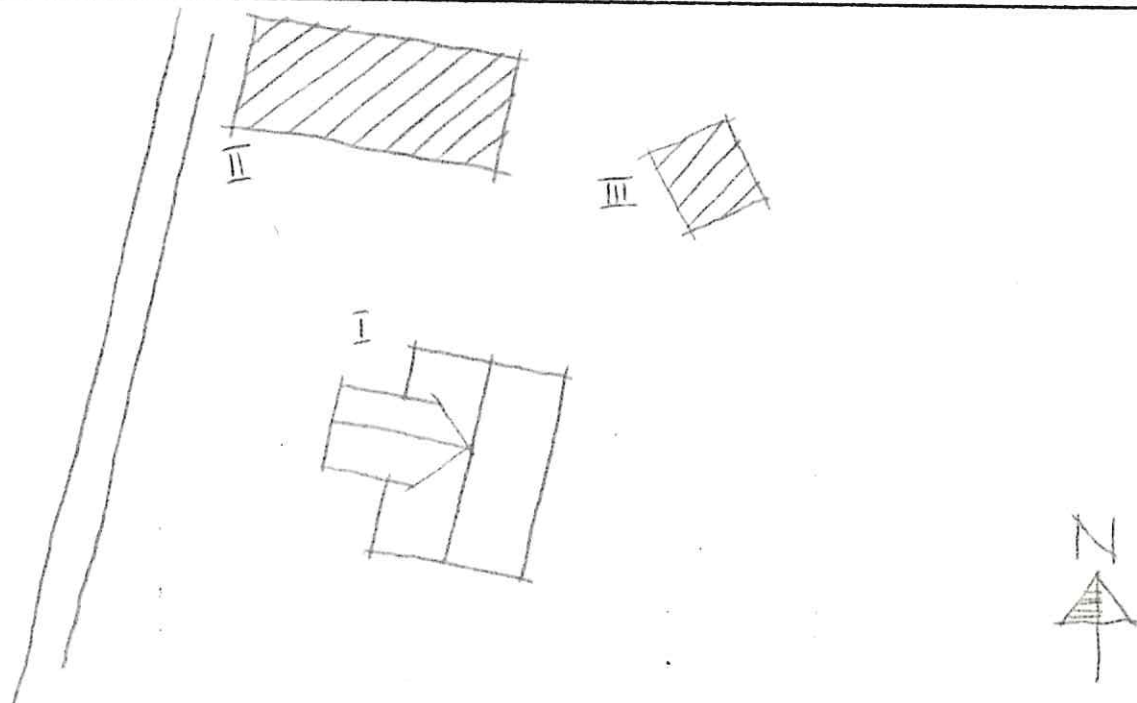

Kommun Filipstad Församl. Färnebo Datum 76.08.04

Fastighet Yngshyttan 1:250 (AC) Film nr F 185/186

Gårdsnamn Dunderbacken Karta 11E5C

Anl. art Fritidsfastighet Sign. A.A

Uppgiftslämnare Ingen hemma Åtgärder erfordras

Anteckningar F.D Gruvarbetarbostäder stomme

..... fasad

..... taktäckn.

Hus nr	Husets funktion	Bygg mtr	Fasad mtr	Färg	Tak-täckn.	Byggn. år	Kommentar
I	Boningshus	T	SLL	FR	2T	b.1850-1900	
II	F.D Ladugård	SS/B	-/SSP	FR	P/Papp	b.1850-1900	Nu uthus
III	F.D Ladugård	SS/B	-/SSP	FR	Stick	b.1850-1900	
IV	Lekstuga	B	SFP	GR	Papp	b.1940/60	
V	Verutyggsbod	B	SLL	FR	Papp	b.1930-51	
VI							
VII							
VIII							
IX							
X							

Locationsplan

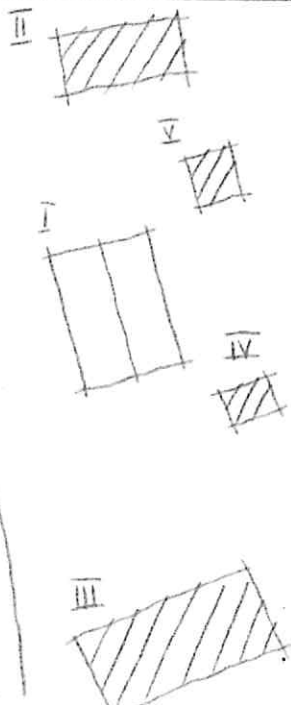

Kommun Filipstad Församl. Färnebo Datum 76.08.05
 Fastighet Yngshyttan 1:256 (BC) Film nr E194/195
 Gårdsnamn Lindbergshage Karta 11B5C
 Anl. art F.D Torp Fritidsfastighet Sign. A.A
 Uppgiftslämnare Götrik Bratt Ägare sedan 5år Åtgärder erfordras
 Anteckningar stomme
 fasad
 taktäckn.

Hus nr	Husets funktion	Bygg mtr	Fasad mtr	Färg	Tak-täckn.	Byggn. år	Kommentar
I	Boningshus	T	Rapp	OV	SK	u.1850-1875	
II	Vedbod Uthus	T	SLP	FR	P	u.1850-75	Nu garage
III	F.D Ladugård	S-SS/ B	SLL	FR	Papp	u.1850-75	
IV	Jordkällare	SS	-	X	Papp	u.1850-75	
V							
VI							
VII							
VIII							
IX							
X							

Situationsplan

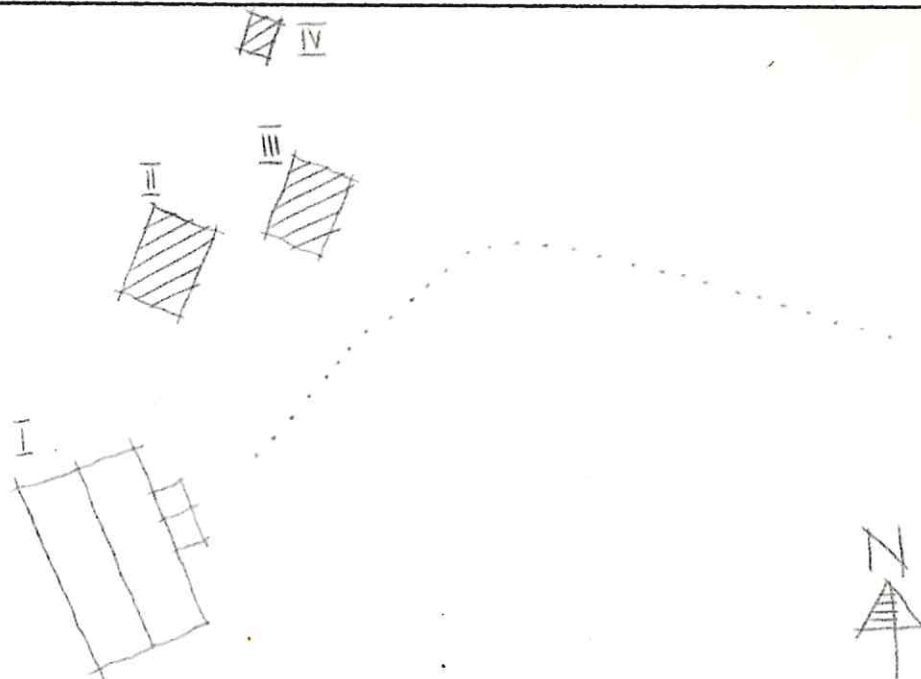

Kommun Filipstad Församl. Färnebo Datum 76.07.29

Fastighet Yngshyttan 1:259 (S) Film nr F 183

Gårdsnamn Karta 11E5C

Anl. art F.D Barnkoloni, Fritidsbostad Sign. A.A

Uppgiftslämnare Ingen hemma Åtgärder erfordras
 stomme
 fasad
 taktäckn.

Hus nr	Husets funktion	Bygg mtr	Fasad mtr	Färg	Tak-täckn.	Byggn. år	Kommentar
I	Boningshus	B	SLI	OG	P (GÖ)	b.1890-1930	
II	F.D Tvättstuga	B/T	SLI/ SLP	FR	SK	b.1890-1930	
III	Avtråde	B	SLP	FR	Papp	b.1940-60	
IV	Källare	S	-	X	-	b.1890-1930	
V							
VI							
VII							
VIII							
IX							
X							

Situationsplan

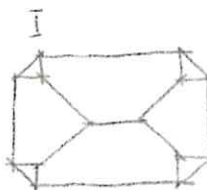
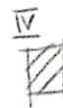
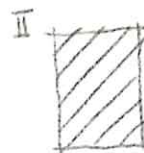

Kommun Filipstad Församl. Färnebo Datum 76.07.29

Fastighet Yngshyttan 1:210 (T) Film nr F 183

Gårdsnamn Skavnäset Karta 11E5C

Anl. art Fritidsbostad F.D Torp Sign. A.A

Uppgiftslämnare Arrendatorn Åtgärder erfordras
 stomme
 fasad
 taktäckn.

Hus nr	Husets funktion	Bygg mtr	Fasad mtr	Färg	Tak-täckn.	Byggn. år	Kommentar
I	Boningshus	T	SLP	FR	SK		
II	Förråd	B	SLP	FR	Papp	b.1960	
III							
IV							
V							
VI							
VII							
VIII							
IX							
X							

Situationsplan

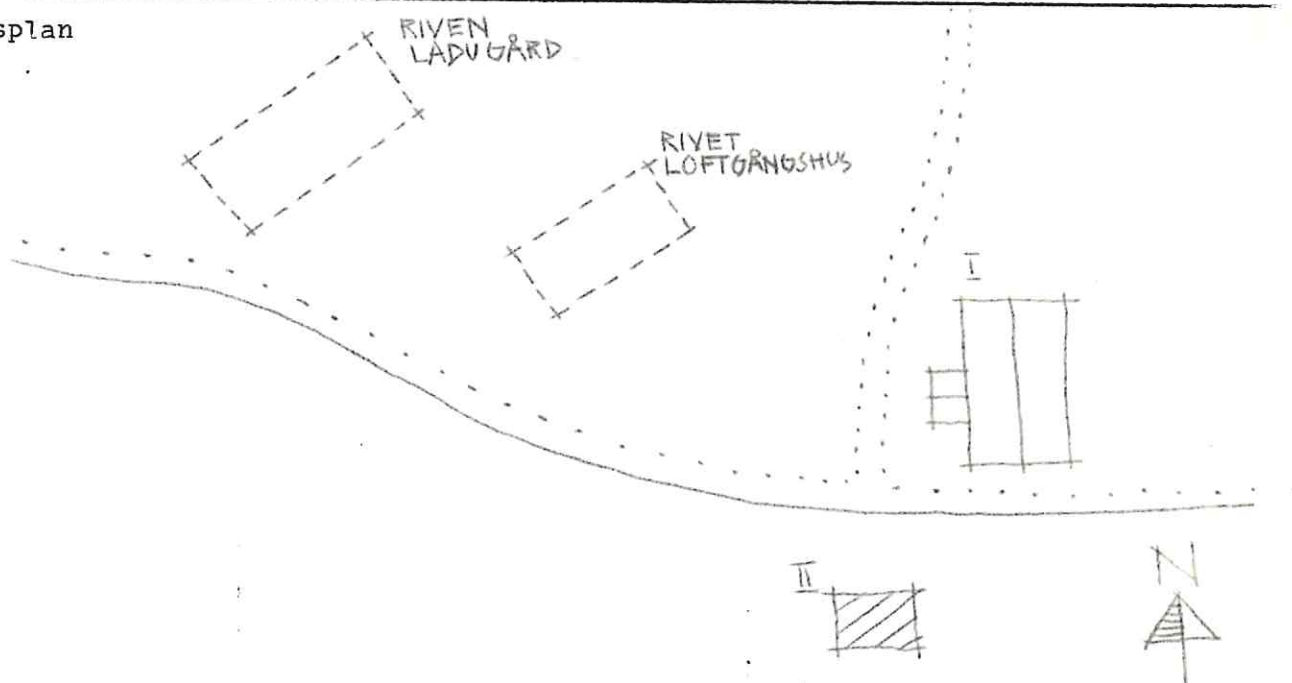

Kommun Filipstad..... Församl Färnebo..... Datum 7.8.05.....
 Fastighet Yngshyttan 1:219 (BE)..... 1:301..... Film nr F.195.....
 Gårdsmamn Lilla Hammarrenet..... Karta 11.E.5.c.....
 Anl. art F.d. Torp, nu öde..... Sign. MA.....
 Uppgiftslämnare Åtgärder erfordras
 Anteckningar stomme
 fasad
 taktäckn.

Hus nr	Husets funktion	Bygg mtr	Fasad mtr	Färg	Tak-täckn.	Byggn. år	Kommentar
I	Boningshus	T	SLL	FR	2 T	b.1800-50	Kan vara äldre
II	Lillstuga	B	SLL	FR	2 T	b.1900-30	
III	Uthus	B	SLL	FR	Papp	b.1900-30	
IV							
V							
VI							
VII							
VIII							
IX							
X							

Situationsplan

