

FÖRKORTNINGAR TILL BYGGNADSBESKRIVNINGARNA

Stommateriel

S	sten
KS	konststen (Ytong, Mexi)
Tg	tegel
T	timmer
Sv	skiftesverk
Rv	resvirke
B	bräder/plank
Btg	betong
SS	sinnersten

Fasadmateriel

SLL	stående locklistpanel
SLP	stående lockpanel
PFv	panel på förvandring
LSP	liggande slät panel
SSP	stående slät panel
LFS	liggande fasspântpanel
SFS	stående fasspântpanel
LPS	liggande pärlspântpanel
SPS	stående pärlspântpanel
StockP	stockpanel
Fjäll	fjällpanel
Stick	stickor
Rapp	rappning/revertering med bruk
Sprit	spritputs
Slät	slätputs
Papp	papp
FT	fasadtegel
Et	Eternit
Pl	plast
Al	aluminium
BT	betongtegel. plattor

Färg och färgtyp

FR Faluröd, röd slamfärg (specialfärgkortn.) Övriga färger anges med en kombination av två förkortningar, en för kulören och en för färgtypen. Om detaljer av byggnaden har avvikande färg anges detta efter snedstreck i rutan.

Kulör

B	blå
Bg	beige
Br	brun
G	gul
Grå	grå
Gö	grön
Rosa	rosa
R	röd
S	svart
V	vit
X	omålat eller avflagnat

Färgtyp

S	slamfärg
O	oljefärg
I	impregneringsfärg
P	plastfärg

Taktäckning

1T	enkupigt tegel
2T	tvåkupigt tegel
BT	betongtegel
Et	eternit eller liknande materiel
Stick	stickor
Sp	spån
Br	bräder
P	plåt
Torv	torv
H	halm eller strå
Kopp	koppar
Sk	skiffer

Kommun Filipstad..... Församl. Färnebo..... Datum 76-08-10.....
 Fastighet Saxån 1:1..... Film nr^F 169.....
 Gårdsnamn Alsnåret..... Karta 11 E 5d.....
 Anl. art Sommarbostad..... Sign. IJ.....
 Uppgiftslämnare Åtgärder erfordras
 Anteckningar stomme
 fasad
 taktäckn.

Hus nr	Husets funktion	Bygg mtr	Fasad mtr	Färg	Tak-täckn.	Byggn. år	Kommentar
I	Boningshus	T	SLL	FR	SK	b 1800-T	
II	Ladugård/vishusbod	T	SLL	FR	Stäck	b 1800-T	
III							
IV							
V							
VI							
VII							
VIII							
IX							
X							

Planningsplan

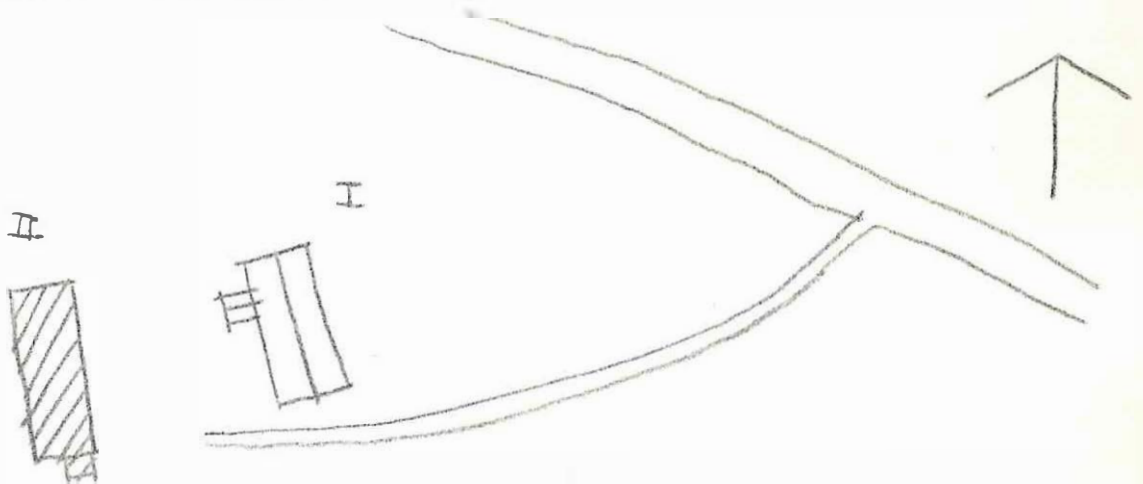

Kommun **Filipstad**..... Församl. **Färnebo**..... Datum **76.08.06**.....
 Fastighet **Soxön 1:1, 1:3, 1:4**..... **B**..... Film nr **199/200**.....
 Gårdsmann **Soxö Herrgård**..... Karta **1:1 E. 6. a**.....
 Ansl. art **Herrgård**..... Sign. **MA**.....
 Uppgiftslämnare **Gun Berker**..... Åtgärder erfordras
 Anteckningar **Anläggningen utnyttjas numera som restaurang**..... stomme
 fasad
 taktäckn.

Hus nr	Husets funktion	Bygg mtr	Fasad mtr	Färg	Tak-täckn.	Byggn. år	Kommentar
I	Huvudbyggnad	SS	Slät	SBg	SK	u.1809	
II	Flygelbyggnad	T	SSP	OBg	SK	u.1809	
III	Flygelbyggnad	SS	Slät	SBg	SK	u.1809	
IV	Uthus	T	SLL	FR	BT	u.1809	
V	F.d. kapell	SS	Slät	SBg	SK	u.1809	
VI	Melkhus	SS	Sprit	SBg	SK	u.1809	
VII	Lusthus	SS	SSP	OBg	SK	u.1809	
VIII	Lekstuga	T	-	IBr	SK	u.1920-tal	Hitflyttod
IX							
X							

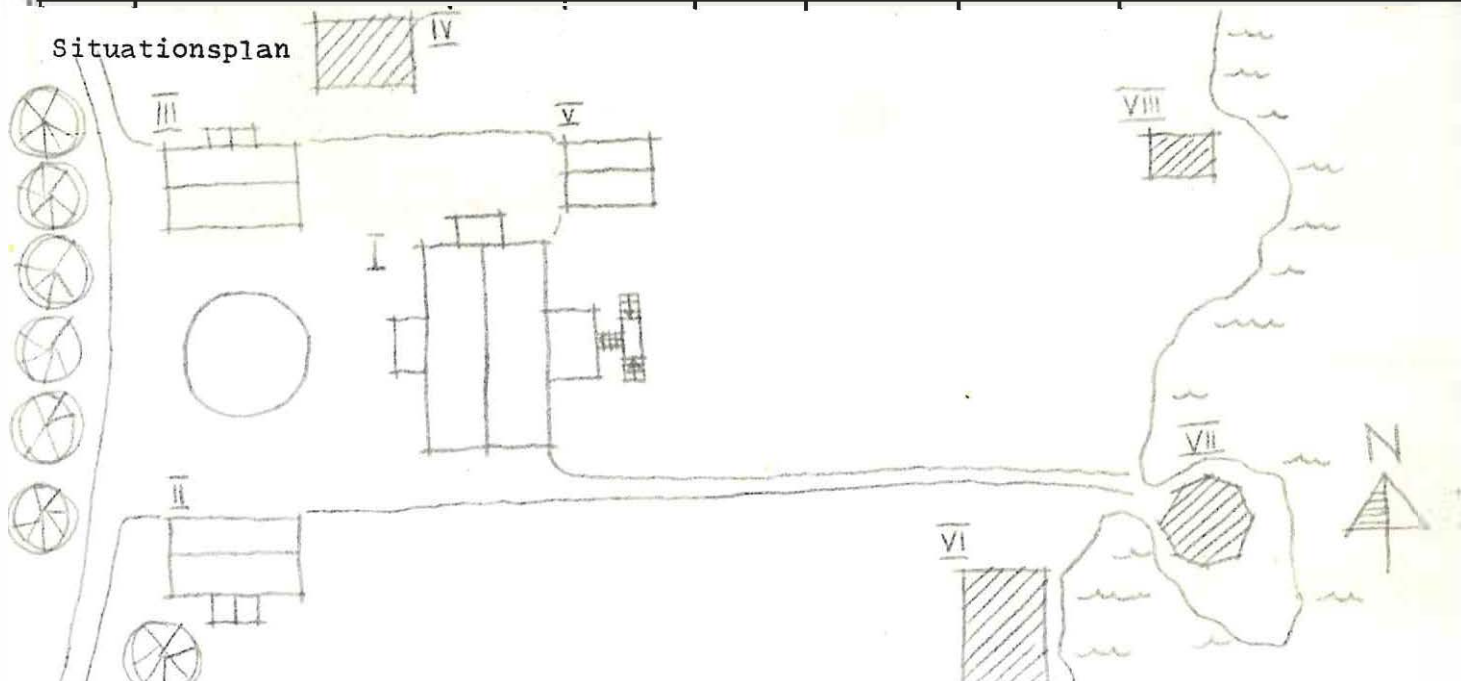

Kommun .. Filipstad Församl. Färnebo Datum 76.08.10.....
 Fastighet 1:1, 1:3, 1:4 (C) Saxån Film nr F.200.....
 Gårdsmamn Saxåhyttan hyttruin Karta 11 E 6 d.....
 Anl. art F.d. hyttstuga Sign. MA.....
 Uppgiftslämnare Fören. Värmländska industriminnesmärken Åtgärder erfordras
 Anteckningar Hyttan mycket välbeverad funktionsmässigt stomme
 fasad
 taktäckn.

Hus nr	Husets funktion	Bygg mtr	Fasad mtr	Färg	Tak-täckn.	Byggn. år	Kommentar
I	Hytta	SS	-	X	P	u.1850-t	
II	Restugn	SS/Ta	-	X	SK	u.1850-t	
III	Slaggstamp	B	-	X	SK	u.1800-1850	
IV	F.d. hyttstuga	SS	Slät	SV	SK	b.1820-70	nu redskapsbod
V							
VI							
VII							
VIII							
IX							
X							

Situationsplan

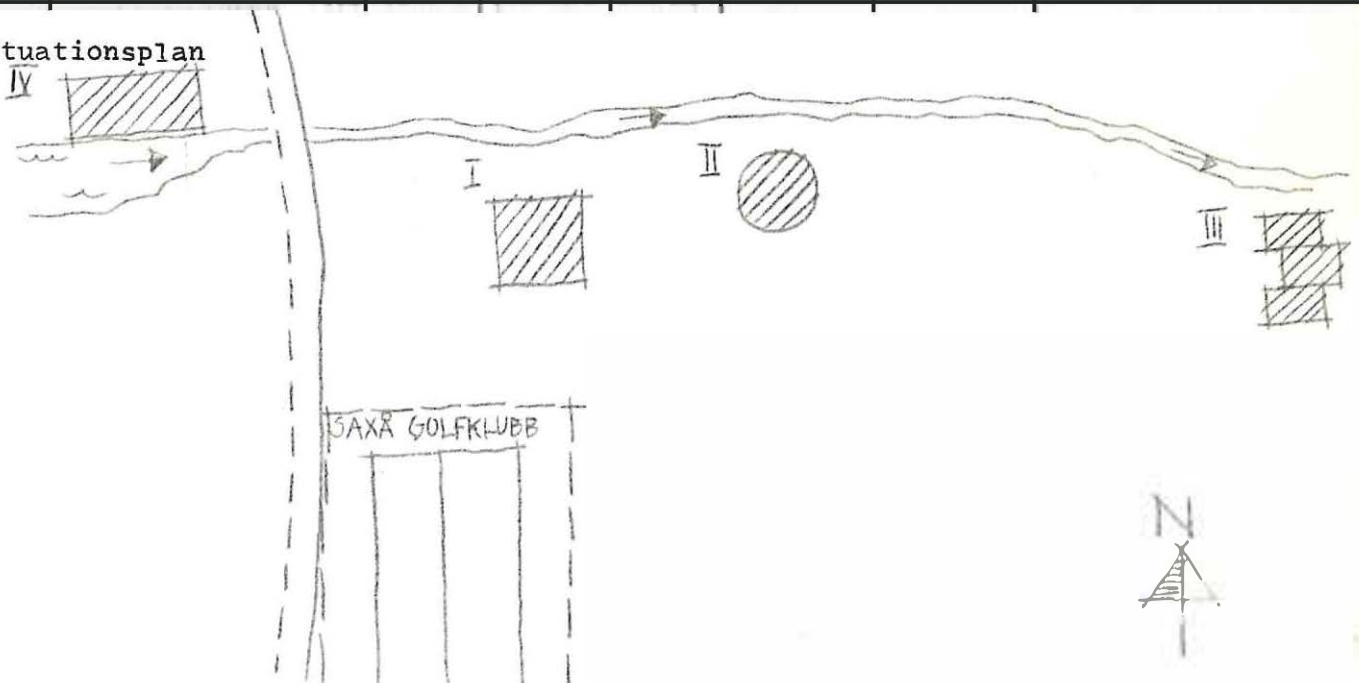

Kommun .. **Filipstad** Församl. .. **Färnebo** Datum **76.08.10**

Fastighet .. **Saxön 1:1, 1:3, 1:4 (D)** Film nr **F 200**

Gårdsnamn .. **?** Karta .. **11 E 6 d**

Anl. art **F.d. smedja** Sign. **MA**

Uppgiftslämnare **Hr. Kemning, granne** Åtgärder erfordras
 stomme
 fasad
 taktäckn.

Hus nr	Husets funktion	Bygg mtr	Fasad mtr	Färg	Tak-täckn.	Byggn. år	Kommentar
I	Smedja	SS	-	X	SK	b.1820-70	
II							
III							
IV							
V							
VI							
VII							
VIII							
X							

Situationsplan

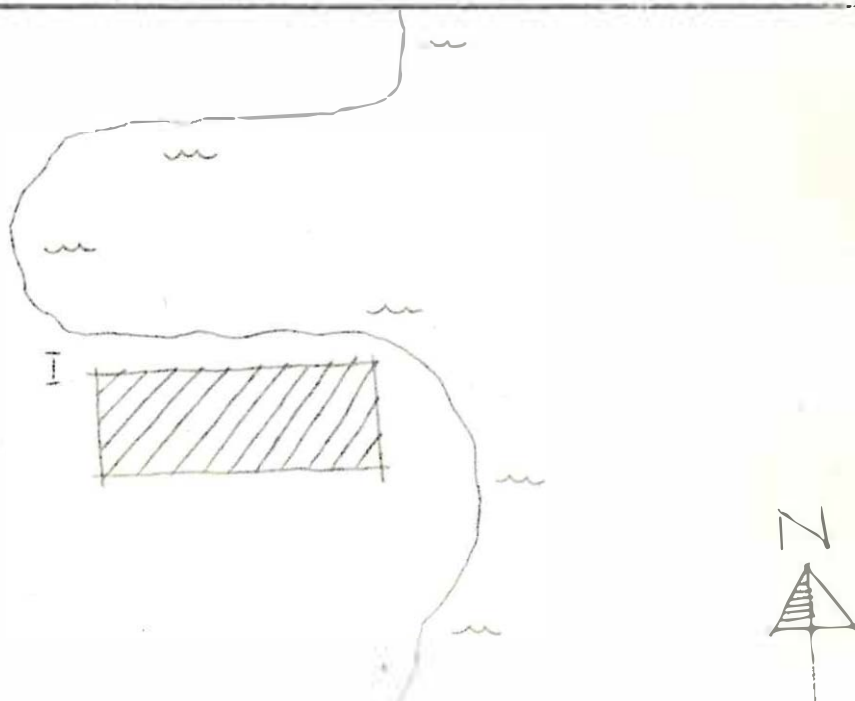

Kommun **Filipstad**..... Församl. **Färnebo**..... Datum **76.08.10**.....
 Fastighet **Saxån 1:1, 1:2, 1:4** (E)..... Film nr **F 201**.....
 Gårdsnamn **Sörgården**..... Karta **11 E 6 d**.....
 Anl. art **Bostadsfastighet**..... Sign. **MA**.....
 Uppgiftslämnare **Olga Nilsson, hyresgäst**..... Åtgärder erfordras
 Anteckningar **På hus II:s ställe stod tidigare en herrgård som på 1910-t. revs och flyttades till Hällefors. Gården har varit del- fasad
 1910-t. revs och flyttades till Hällefors. Gården har varit del- taktäckn.
 dgare i Saxå hytta.**

Hus nr	Husets funktion	Byggmtr	Fasad mtr	Färg	Taktäckn.	Byggn. år	Kommentar
I	Boningshus	T	SLP	FR	SK	b.1820-70	F.d. kontor f.d. affär
II	Boningshus	T	SLP	FR	SK	b. 1918	
III	Boningshus	T	SLL	FR	SK	b.1850-1900	F.d. rättarbostad nu fritidsbostad
IV	Ladugård	B/SS	BSP/Släp	FR/SV	SK/stick	b.1820-70	
V	Vedbod, garage	B	SLP	FR	2 T	b.1850-1900	
VI	Vedbod	B	SLP/SLL	FR	2 T	b.1850-1900	
VII	Uthus	B	SLL	FR	stick	b.1850-1900	
VIII	Uthus	B	SLL	FR	2 T	b.1880-1930	f.d. magasin till affären.
IX							
X							

Planskiss

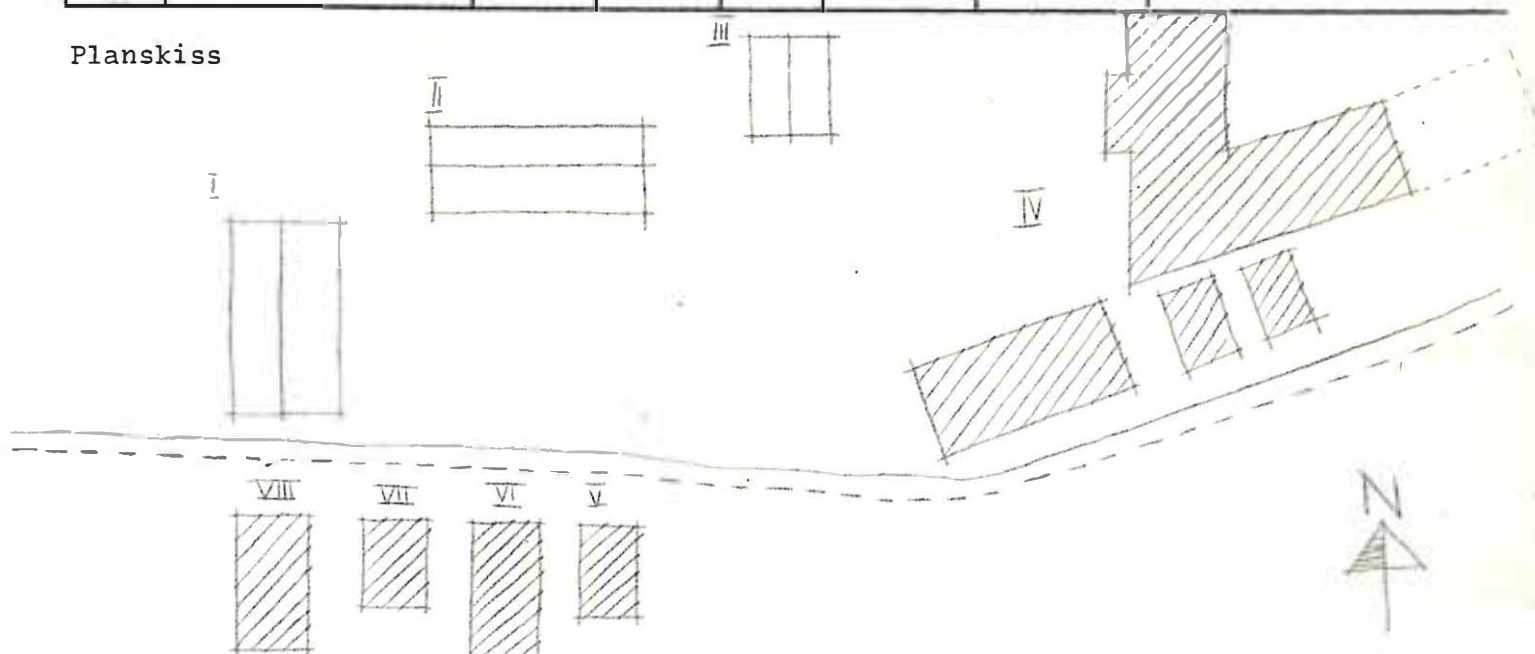

Kommun ... **Filipstad** Församling **Färnebo** Datum **76.08.10**
 Fastighet **1:1, 1:3, 1:4 (F)** *Saxån 114* Film nr **F 200**
 Gårdsnamn **Mellangården** Karta **11 E 6 d**
 Anl. art **Bostadsfastighet** Sign. **AM**
 Uppgiftslämnare Åtgärder erfordras
 Anteckningar **Anl. var först patronbostad, sedan arbetarkasern.** stomme
 **Har en tid stått öde.** fasad
 taktäckn.

Leif Svärd

Hus nr	Husets funktion	Bygg mtr	Fasad mtr	Färg	Tak-täckn.	Byggn. år	Kommentar
I	Boningshus	T	SLP	FR	SK	b. 1820-70	
II	Uthus	B/T/SS	SLL/Silt	FR/SV	SK	b. 1820-70	
III							
IV							
V							
VI							
VII							
VIII							
IX							
X							

Situationsplan

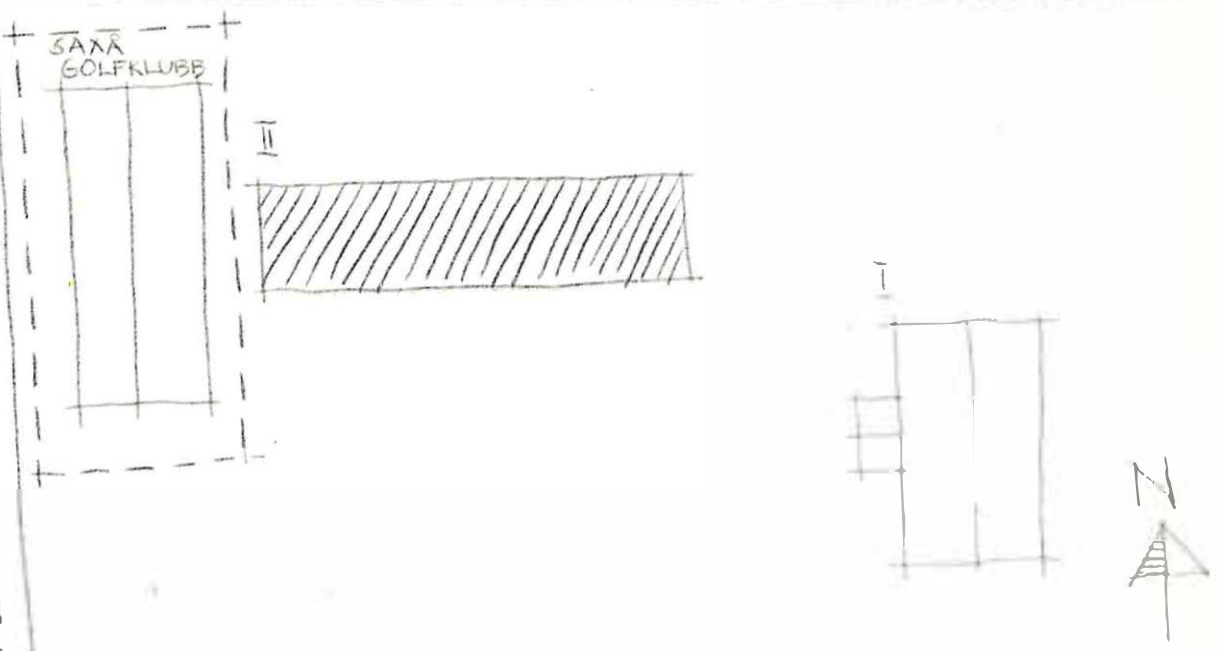

Kommun **Filipstad** Församl. **Färnebo** Datum **76.08.10**

Fastighet **Saxån 1:1, 1:3, 1:4** (H) Film nr **F 202**

Gårdsnamn **Ekorrbacken** Karta **11 E 6 d**

Anl. art **Bostadsfastighet** Sign. **A/A**

Uppgiftslämnare **Arne Västborn, ägare** Åtgärder erfordras
 Anteckningar **Har varit gästgiveri** stomme
 fasad
 taktäckn.

Hus nr	Husets funktion	Bygg- mtr	Fasad mtr	Färg	Tak- täckn.	Byggn. år	Kommentar
I	Boningshus	SS	Slät	SV	SK	u 1873	
II	Lodugård	B/SS	SLP/slät	FR/SV	P	b 1870-1920	
III							
IV							
V							
VI							
VII							
VIII							
IX							
X							

Planskiss

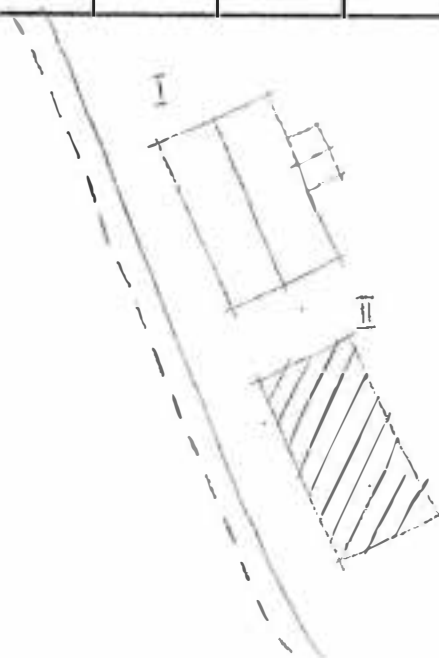

Kommun **Filipstad**..... Församl **Färnebo**..... Datum **76.08.10**.....
 Fastighet **Saxån 1:1, 1:3, 1:4**..... (I)..... Film nr **F. 202**.....
 Gårdsmamn **Smedgården**..... Karta **11.E.6.d**.....
 Anl. art **Bostadsfastighet**..... Sign **M A**.....
 Uppgiftslämnare **Arne Västborn, gråne**..... Åtgärder erfordras
 Anteckningar **Har varit smedbostad åt hyttans smeder**..... stomme
 fasad
 taktäckn.

Hus nr	Husets funktion	Bygg mtr	Fasad mtr	Färg	Tak-täckn.	Byggn. år	Kommentar
I	Boningshus	T	SLP	FR	SK	b 1800-50	
II	Uthus	B	SLP	FR	SK	b 1800-50	
III	Källare	SS	-	X	-	b 1800-50	
IV							
V							
VI							
VII							
VIII							
IX							
X							

Situationsplan

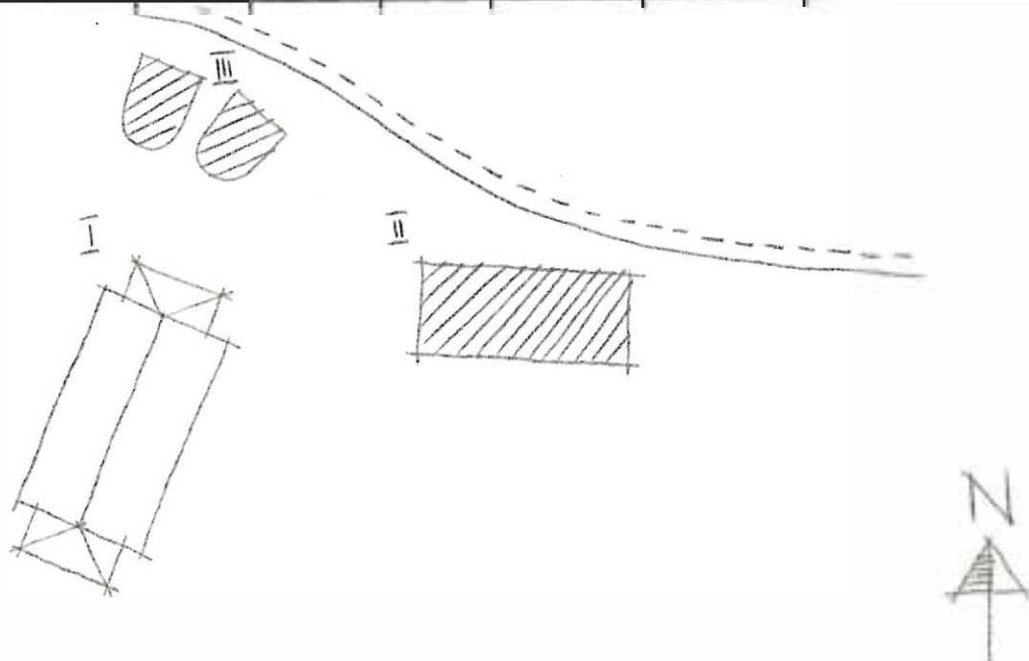

Kommun **Filipstöd** Församl. **Färnebo** Datum **76.08.10**
 Fastighet **Saxån 1:1, 1:3, 1:4** (7) Film nr **F 202**
 Gårdsnamn **Kärret** Karta **11 E 6 d**
 Anl. art **F.d. bostadsfastighet, nu fritidsbostad** Sign. **MA**
 Uppgiftslämnare **Arne Västborn, granne** Åtgärder erfordras
 Anteckningar stomme
 fasad
 taktäckn.

Hus nr	Husets funktion	Byggmtr	Fasad mtr	Färg	Taktäckn.	Byggn. år	Kommentar
I	Boningshus	T	SLL	FR	SK	b 1800-50	
II	Uthus	B	SLL	FR	SK	b 1800-50	
III							
IV							
V							
VI							
VII							
VIII							
IX							
X							

Planskiss

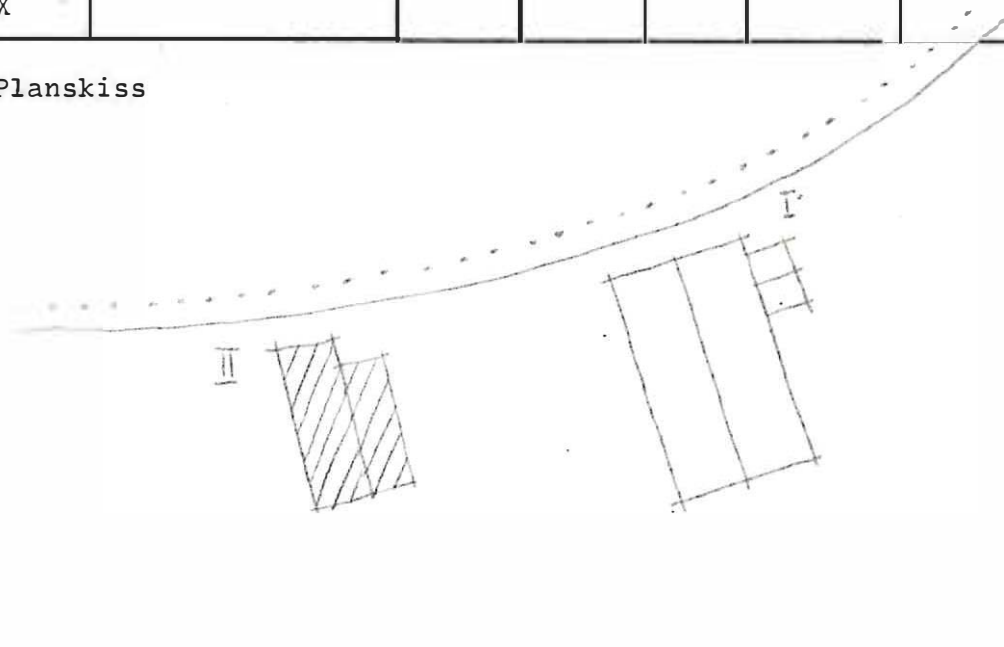

Kommun **Filipstöd** Församling **Färnebo** Datum **76.08.10**
 Fastighet **Saxån 1:1, 2:1, 3:1 (K)** Film nr **F 202**
 Gårdsmamn Karta **11 E 6 d**
 Anl. art **Bostadsfastighet** Sign. **MA**
 Uppgiftslämnare **Tingberg, ägare** Åtgärder erfordras
 Anteckningar **F.d. skola. Nu bostad samt mindre industri för** stomme
 **tillverkning av biodlorredskap.** fasad
 taktäckn.

Hus nr	Husets funktion	Bygg mtr	Fasad mtr	Färg	Tak-täckn.	Byggn. år	Kommentar
I	Boringshus	SS/B	spritt/SLL	Bg/OC	SK	u 1916	Öppning påbyggd 1920-t.
II	Uthus	B	SLL	Fl	SK	b 1920-t	
III	Verkstadsbod	SS	Spritt	Sly	SK	u 1870-t	ursprunglig skollokal
IV							
V							
VI							
VII							
VIII							
IX							
X							

Situationsplan

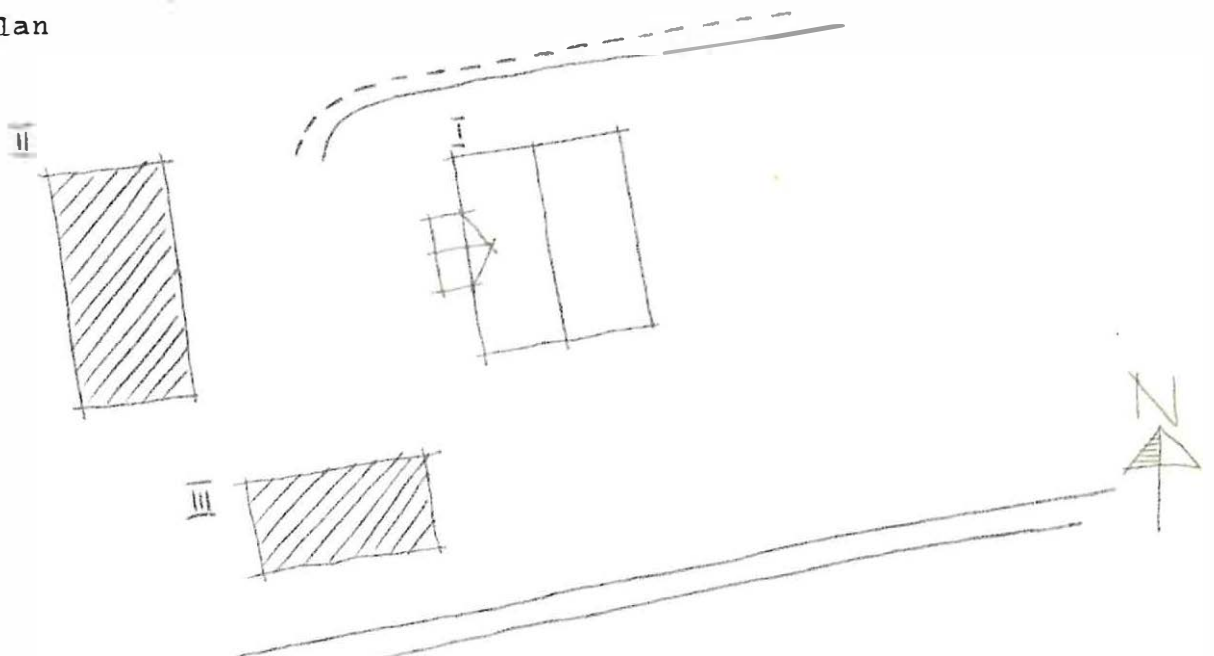

Kommun **Filipstad** Församl. **Färnebo** Datum **76.08.06**
 Fastighet **Saxån 1:3 (A)** Film nr **F.199**
 Cårdsnamn Karta **11.E.6.e**
 Anl. art **F.d. kvarn nu öde** Sign. **MA**
 Uppgiftslämnare Åtgärder erfordras
 Anteckningar stomme **I**
 fasad **I**
 taktäckn. **I**

Hus nr	Husets funktion	Bygg mtr	Fasad mtr	Färg	Tak-täckn.	Byggn. år	Kommentar
I	F.d. kvarn	S	-	X	-	b.1825-7?	
II	f.d. lodvärd	SS/B	-/SLP	FR	stick	b.1825-7?	
III	Jordkällare	S	-	X	-	b.1825-7?	
IV							
V							
VI							
VII							
VIII							
IX							
X							

Situationsplan

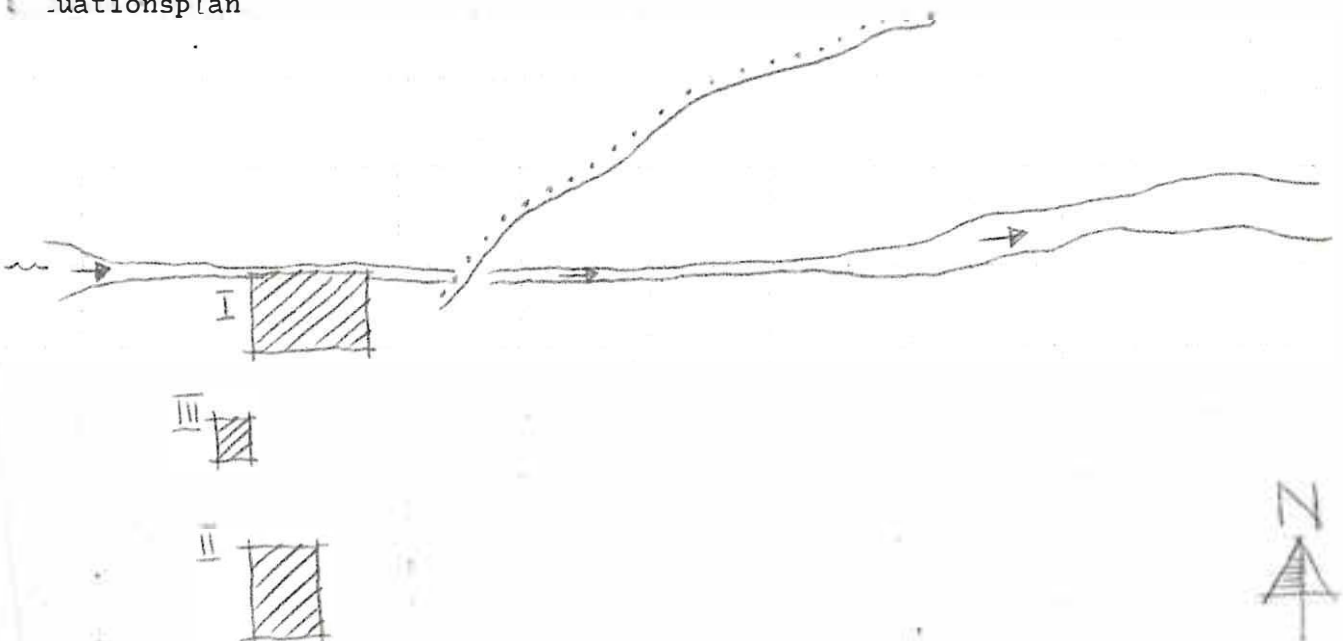

Kommun **Filipstad**..... Församl. **Färnebo**..... Datum **76.08.06**.....
 Fastighet **Saxån 1:9**..... Film nr **F.197**.....
 Gårdsnamn **Berge**..... Karta **11 E 6 e**.....
 Anl. art **Bondgård**..... Sign. **MA**.....
 Uppgiftslämnare **Arrendatorn**..... Åtgärder erfordras
 Anteckningar **Billerud åger**..... stomme
 fasad
 taktäckn.

Hus nr	Husets funktion	Bygg mtr	Fasad mtr	Färg	Tak-täckn.	Byggn. år	Kommentar
I	Boningshus	T	SLP	FR	SK	b.1825-75	
II	Ladugård	B/KS	SSP/SLL	FR	stick/P	b.1900-40	
III	Vagnslider	B/SS	SSP	FR	SK/P	b.1825-75	
IV							
V							
VI							
VII							
VIII							
IX							
X							

Plattans plan

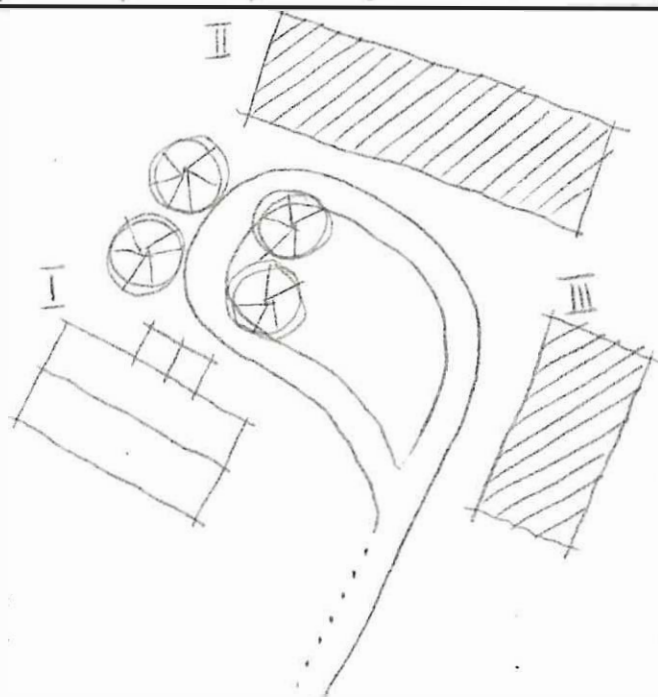

Kommun **Filipstad** Församl. **Färnebo** Datum **76.08.10** .
 Fastighet **1:11 Söxån** Film nr **F 200** .
 Gårdsnamn **Söxåns golfklubb** Karta **11.E.6.d** .
 Anl. art **Samlingslokal** Sign. **MA**
 Uppgiftslämnare
 Anteckningar **Byggnaden är klubbhus åt Söxå golfklubb. Var tidigare kökhus åt hytten**
 Åtgärder erfordras
 stomme
 fasad
 taktäckn.

Hus nr	Husets funktion	Bygg mtr	Fasad mtr	Färg	Tak-täckn.	Byggn. år	Kommentar
I							
II	Klubblokal		55	/sprit	X	SK b. 1920-70	
III							
IV							
V							
VI							
VII							
VIII							
IX							
X							

Planseringsplan

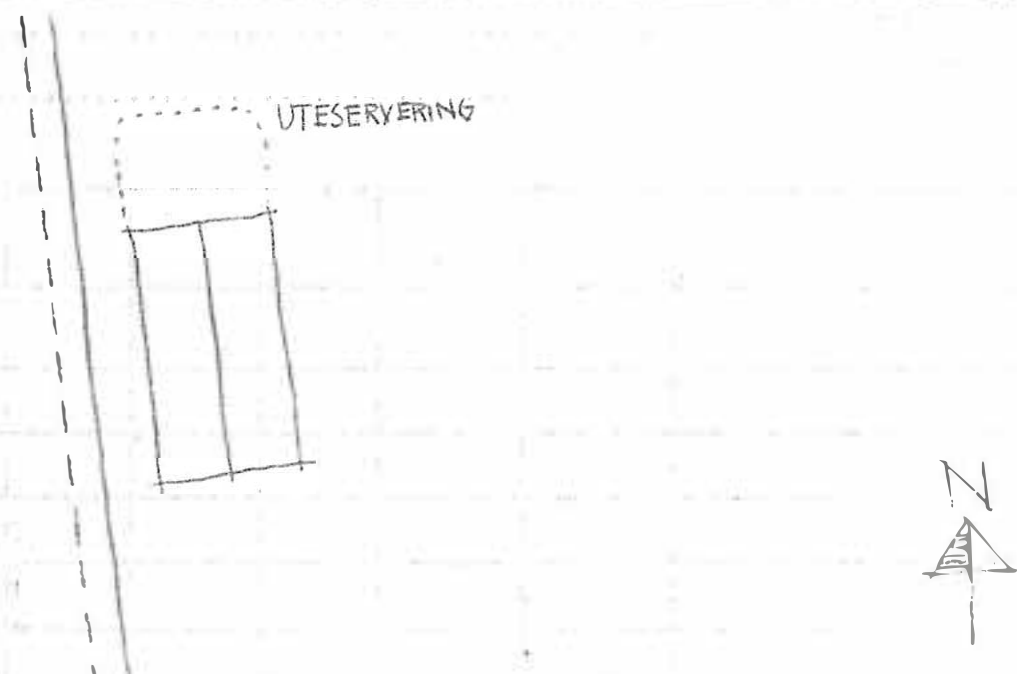

Kommun **Filipstad** Församl. **Färnebo** Datum **76.08.10**

Fastighet **Saxån 1:12** Film nr **F 201**

Gårdsnamn Karta **11 E 6 d**

Anl. art **Bostadsfastighet** Sign. **MA**

Uppgiftslämnare **Hr Kemming ägare** Åtgärder erfordras
 stomme
 fasad
 taktäckn.

Anteckningar **F.d. skogvaktarbostad**

Hus nr	Husets funktion	Bygg mtr	Fasad mtr	Färg	Tak-täckn.	Byggn. år	Kommentar
I	Boningshus	B	SLL	FR	2 T	c.1958	
II							
III							
IV							
V							
VI							
VII							
VIII							
IX							
X							

Situationsplan

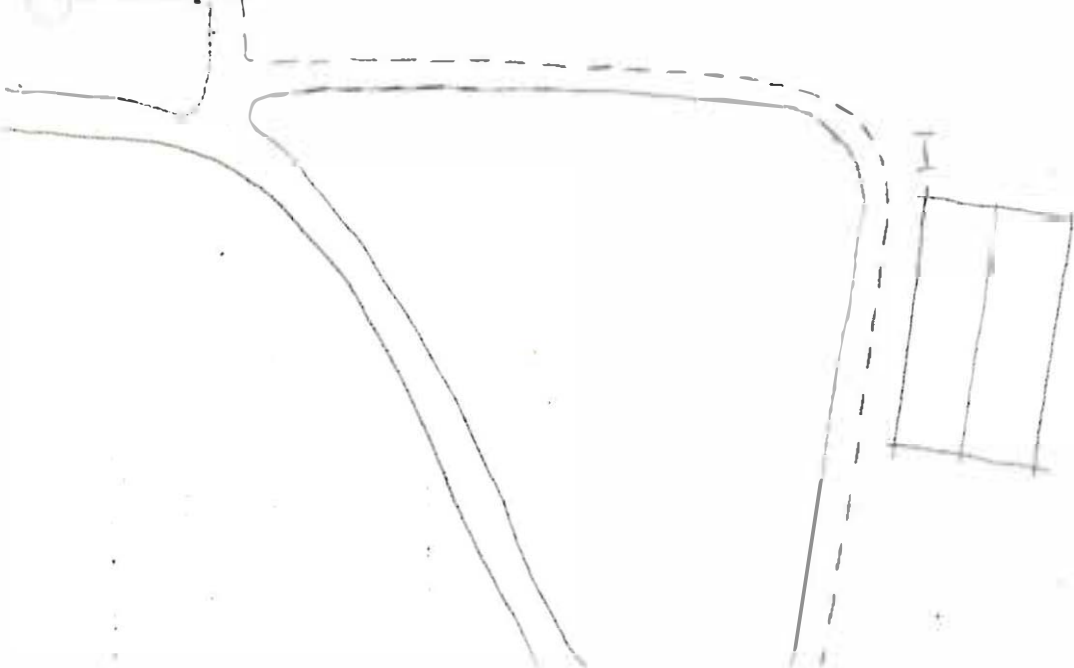

Kommun Filipstad Församl. Färnebo Datum 76-07-06
 Fastighet Sjöändan 1:2, 1:3, 1:4 Film nr F38
 Gårdsnamn Sjöändan Karta 11E 1b
 Anl. art Bostadsfastighet Sign. AA
 Uppgiftslämnare Karl Jacobsson ägare Åtgärder erfordras
 Anteckningar Ändrad fönstersättning stomme
 fasad
 taktäckn.

Hus nr	Husets funktion	Byggmtr	Fasad mtr	Färg	Taktäckn.	Byggn. år	Kommentar
I	Boningshus	T	SLL	FR	2T	u 1700-t	Ren. under 1967-68 t. Ej ut el. påbyggt
II	Boningshus	T	SLL	FR/OG	P	1850-1900	Delvis ombyggt, lappat
III	Fd ladugård	B/T	SSP/SLP	X	SP/P	b 1850-1900	
IV	Vädbod, Bod	B	SSP/SL	FR	ET	b 1850-1900	
V							
VI							
VII							
VIII							
IX							
X							

Planskiss

III

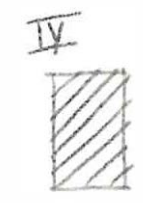
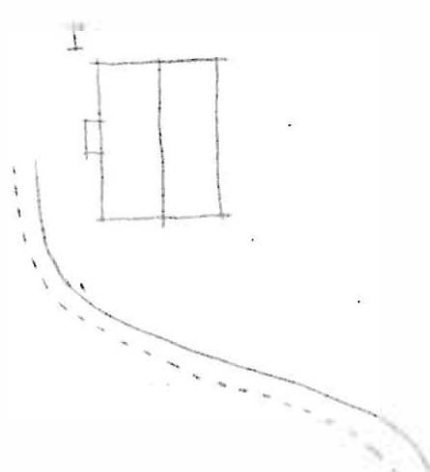
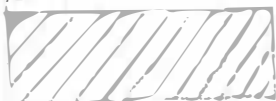

Kommun .. **Filipstad** Församl. .. **Färnebo** Datum **76-07-12**
 Fastighet .. **Skåltjärnshyttan 1:10** Film nr **F.58/59**
 Gårdsnamn .. **Ekhöjden** Karta .. **1106j**
 Anl. art ... **Fd. bondgård, nu bostadsfastighet** Sign. .. **LW**
 Uppgiftslämnare **(Anton) Persson, Leif (sonen)** Åtgärder erfordras
 Anteckningar **En finländare vid namn Ek slog sig ner här 1632.** stomme
Släktgård sedan början på 1800-talet fasad
 taktäckn.

1: Erixon: Sveriges Bebyggelse, Landsbygden

Hus nr	Husets funktion	Byggmtr	Fasad mtr	Färg	Taktäckn.	Byggn. år	Kommentar
I	Boningshus	T	SLL	FR	Et	l: ca 1800	Ombyggd 1923 och 1945
II	Bod	T	SLP	FR	Et	u: 1800-50	Ombyggd senare
III	Ladugård	SS/T	-	-	P	u: 1800-50	Ombyggd 1946
IV	Ladugård/verkstad	B	SLL	FR	P	u: 1940-50	
V	Garage	KS/B	-	-	P	b: 1940-70	
VI							
VII							
VIII							
IX							
X							

Planskiss

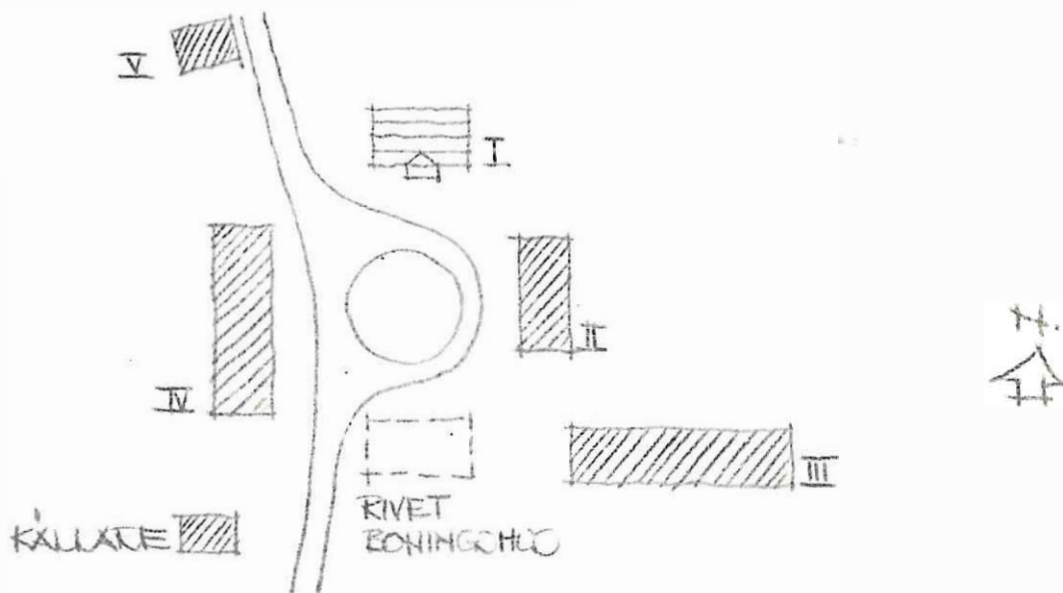

Kommun .. **Filipstad** Församl. .. **Förnebo** Datum .. **76-07-13**

Fastighet .. **Skåltjärnslyttan 1:12** Film nr .. **F. 60**

Gårdsnamn .. **Halvarstorp, f. d. Kärn** Karta .. **11 E. 6 a**

Anl. art .. **F. d. bondgård, nu bestadsfastighet** Sign. .. **LW**

Uppgiftslämnare .. **Ludvig Dahlgren** Åtgärder erfordras

Anteckningar .. **Släktgård sedan 1700-talet, på 1800-talet delad**

... i två, nu åter en. Äldsta gården i Skåltjärn, stomme

fasad

taktäckn.

Hus nr	Husets funktion	Byggmtr	Fasad mtr	Färg	Taktäckn.	Byggn. år	Kommentar
I	Boningshus	T/B	SLL	FR	Et/P	U: 1850-1900	Flyttat från vägen Byggs nu om
II	Boningshus f d	T	SLP	-	Stick	U: 1700-t	Faller samman
III	Ladugård f d	SS/T	SSP	-/FR	P	U: 1850-1900	Ev tidigare
IV	Garage	B	SLP	FR	Et	U: 1953	
V	Lada, loge f d	B	-	-	Et	U: 1700-t	Faller samman
VI							
VII							
VIII							
IX							
X							

Planskiss

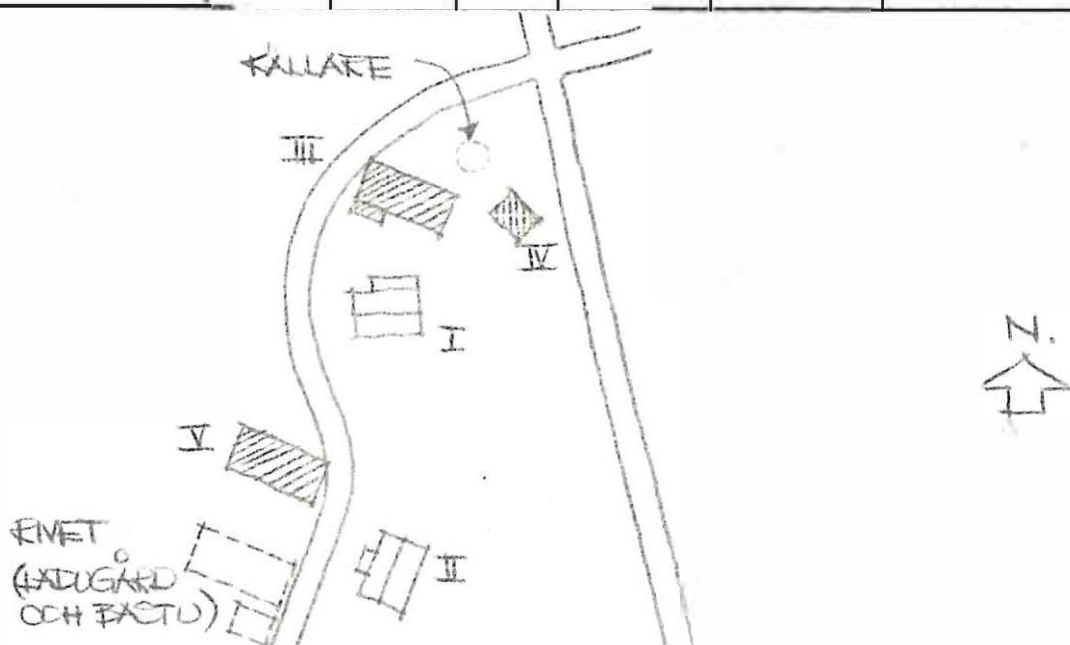

Kommun Filipstad Församl. Färnebo Datum 76-07-14
 Fastighet Skåltjärnshyttan ~~1:41~~ 1:41 Film nr F 102
 Gårdsnamn Björkhöjden Karta 11D7j
 Anl. art Bostadsfastighet Sign. E-BJ
 Uppgiftslämnare Martin Jansson, ägare Åtgärder erfordras
 Anteckningar Uthusen hade förr torvtak. På platsen för I, fanns stomme
tidigare ett boningshus som revs omkr. 1945 och då var ca 200 år. fasad
II, III, IV, och V fanns här 1849, när faradern kom hit taktäckn.

Hus nr	Husets funktion	Byggmtr	Fasad mtr	Färg	Taktäckn.	Byggn. år	Kommentar
I	Boningshus	B	SLP	FR	P	u: 1938	
II	Matbod	T	SLP	FR	P	u: 1800-50	
III	Vedbod, stall, Ladugård	T/ss	-/SLP	X	P	u: 1800-50	
IV	Loge, redskapsbod	T	SLP	X	P	u: 1800-50	
V	Potatiskällare	SS	-	-	P/Gräs	u: 1800-50	
VI							
VII							
VIII							
IX							
X							

Planskiss

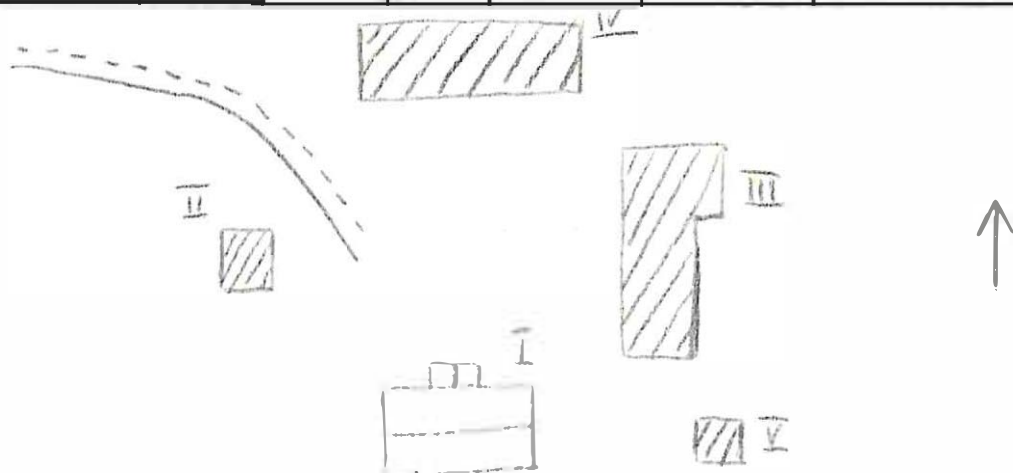

Kommun Filipstad..... Församl. Färnebo..... Datum 76-07-12.....
 Fastighet Skältjärnshyttan 1:47..... Film nr F. 59.....
 Gårdsnamn Mörttjärnshagen..... Karta 11 DGJ.....
 Anl. art F. d. bondgård, nu öde..... Sign. LW.....
 Uppgiftslämnare Ingen hemma..... Åtgärder erfordras
 Anteckningar stomme
 fasad
 taktäckn.

1: Erixon: Sveriges Bebyggelse, Landsbygden

Hus nr	Husets funktion	Bygg- mtr	Fasad mtr	Färg	Tak- täckn.	Byggn. år	Kommentar
I	Boningshus	T	SLL	FR	Et	1: ca 1850	Moderniserad 1955
II	Ladugård	T/B	delvis SLL	-/FR	P	b: 1850-1900	Delvis senare
III							
IV							
V							
VI							
VII							
VIII							
IX							
X							

Planskiss

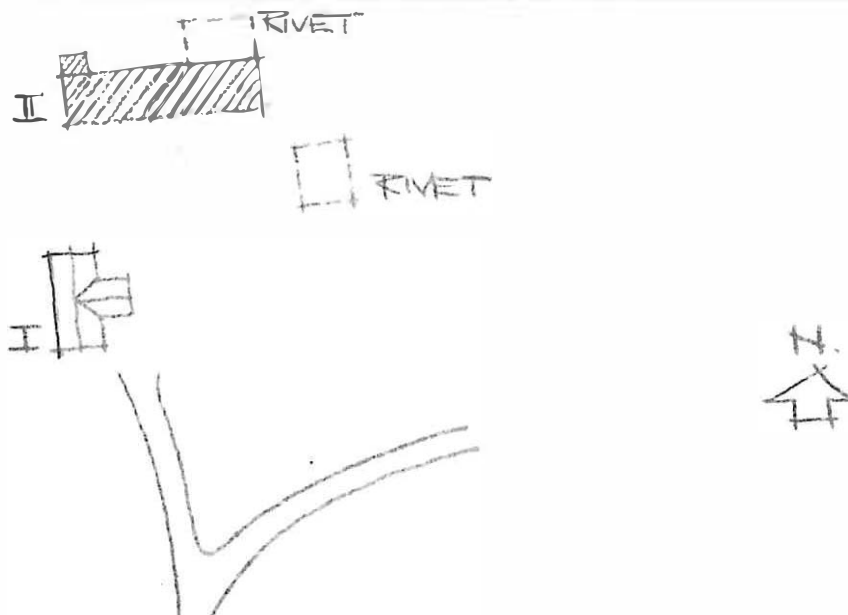

Kommun **Filipstad**..... Församl. **Färnebo**..... Datum **76-07-12**.....
 Fastighet **.Skåltjärnsbyttan.1:52**..... Film nr **.F.58**.....
 Gårdsnamn **.Ekhäjden**..... Karta **.11. DGJ**.....
 Anl. art **.F.d. bondgård, ov. öde**..... Sign. **L.V.**.....
 Uppgiftslämnare **.Ingen hemma**..... Åtgärder erfordras
 Anteckningar stomme
 fasad **.I II III**.....
 taktäckn.

1: Erixon: Sveriges Bebyggelse, Landsbygden

Hus nr	Husets funktion	Bygg- mtr	Fasad mtr	Färg	Tak- täckn.	Byggn. år	Kommentar
I	Boningshus	T	SLP	FR	P	l: 1832	
II	Vagnskjul, vedbod	B	SLP	FR	P	b: 1830-80	
III	Ladugård	SS/B	slätt/ SLP	SV/FR	P	b: 1830-80	
IV	Magasin, småfåhus	SS/B	-	FR	P	b: 1830-80	
V							
VI							
VII							
VIII							
IX							
X							

Planskiss

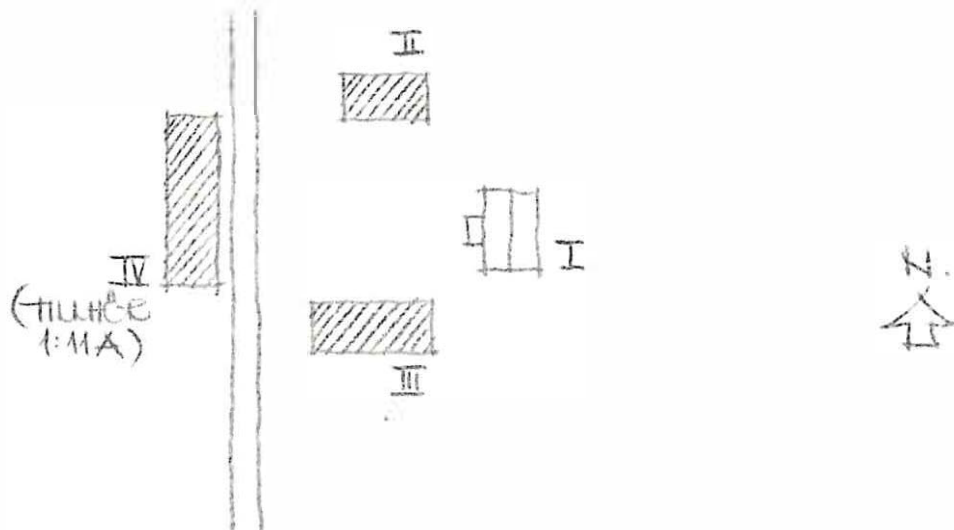

Kommun Filipstad..... Församl. Dörsbo..... Datum 76-07-14.....
 Fastighet Skältjärnshyttan 1:58..... Film nr F.104.....
 Gårdsnamn Pers höjd..... Karta 11D.7j.....
 Anl. art Jordbruk, lantgård..... Sign. E-RJ.....
 Uppgiftslämnare Edvard eriksson..... Åtgärder erfordras
 Anteckningar stomme
 fasad
 taktäckn.

Hus nr	Husets funktion	Bygg- mtr	Fasad mtr	Färg	Tak- täckn.	Byggn. år	Kommentar
I	Boningshus	B	SSP/SLI	FR	P	u: ca1900	
II	Stall, uthus	S/B	SLI	X	Et	b: 1880-1910	Enligt uppgift Äldre än III
III	Ladugård	B/SS	SSP/-	FR	P	b: 1920-1940	
IV							
V	Sommarladugård	T	-	X	Et	b: 1850-1900	
VI	Lada	B	SSP	X	P	b: 1930-50	
VII							
VIII							
IX							
X							

Planskiss

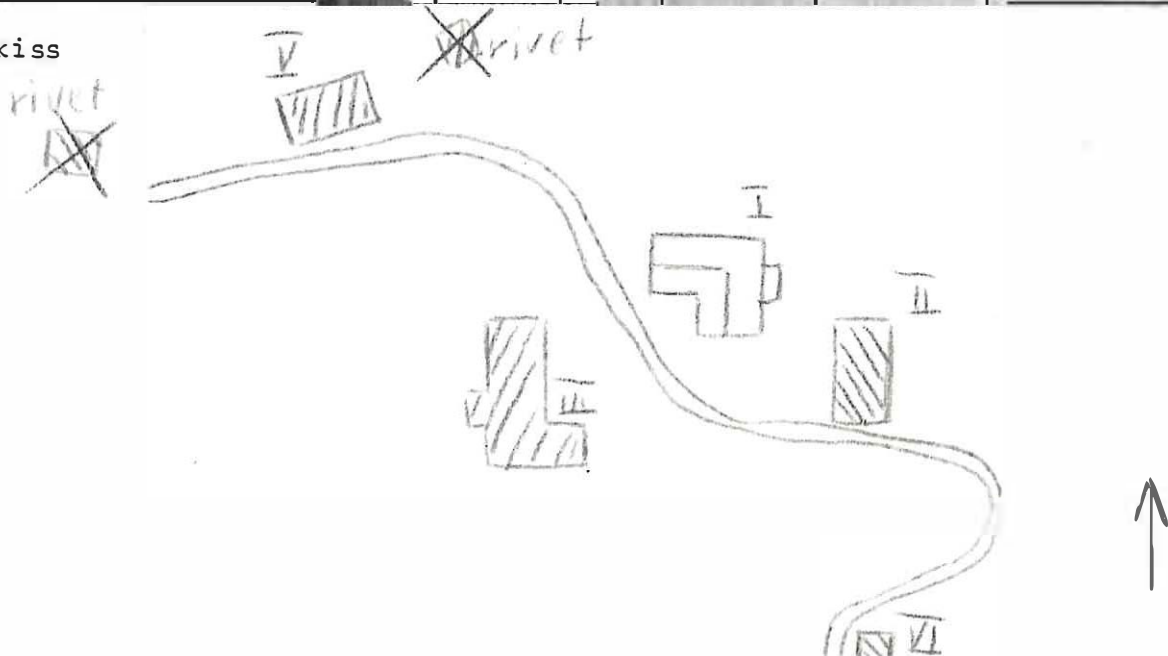

Kommun **Filipstad** Församl. **Färnebo** Datum **76-07-13**
 Fastighet **Skåltjärnshyttan 1:60** Film nr **F.111**
 Gårdsnamn **Persbyn** Karta **JJ.F.6.a**
 Anl. art **F d bondgård, nu bostadsfastighet** Sign. **LW**
 Uppgiftslämnare **Erhard Andersson** Åtgärder erfordras
 Anteckningar stomme
 fasad
 taktäckn.

1: Erixon: Sveriges Bebyggelse, Landsbygden

Hus nr	Husets funktion	Bygg- mtr	Fasad mtr	Färg	Tak- täckn.	Byggn. år	Kommentar
I	Boningshus	T	SLL	FR	Et	l: 1925	Ombyggt 1946
II	F d ladugård	SS/B	SLL	FR	P	l: 1945	
III	F d magasin, loge	B	-	FR	Et	b: 1945-60	
IV	Garage	-	-	-	-	b: 1945-60	
V							
VI							
VII							
VIII							
IX							
X							

Planskiss

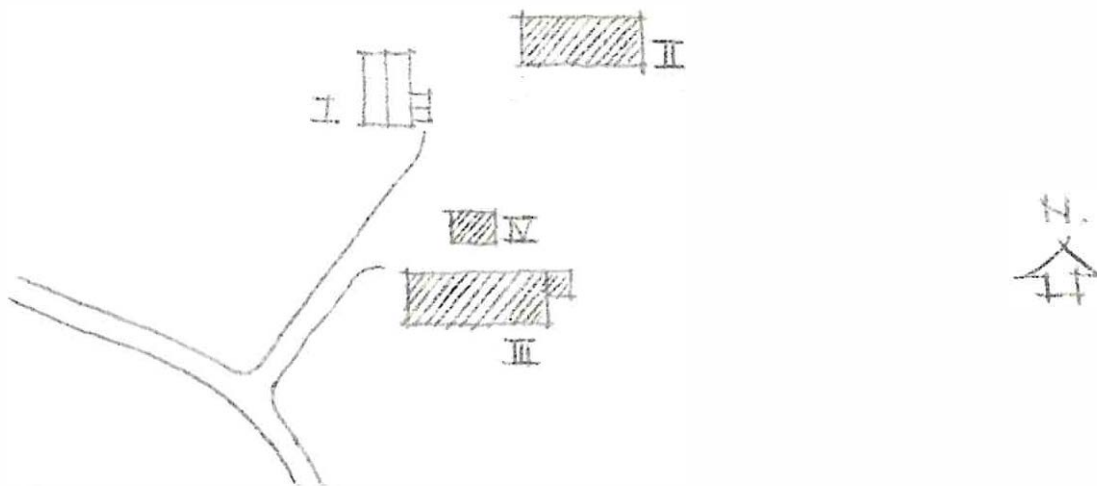

Kommun .. Filipstads Församl. Färnebo Datum 76-07-13

Fastighet .. Skältjärnshyttan 1:65 B/1:68 Film nr F. 111

Gårdsnamn .. - Karta 11 E 6 a

Anl. art .. F. d torpställe, nu fritidsfastighet Sign. LW

Uppgiftslämnare .. - Åtgärder erfordras
 Anteckningar stomme
 fasad
 taktäckn.

Hus nr	Husets funktion	Bygg- mtr	Fasad mtr	Färg	Tak- täckn.	Byggn. år	Kommentar
I	Boningshus	B	LFS	FR	2T	b: 1860-1910	
II	Boningshus	T	SLP	FR	Et	b: 1850-1900	
III	Avtråde	-	-	-	-	-	
IV							
V							
VI							
VII							
VIII							
IX							
X							

Planskiss

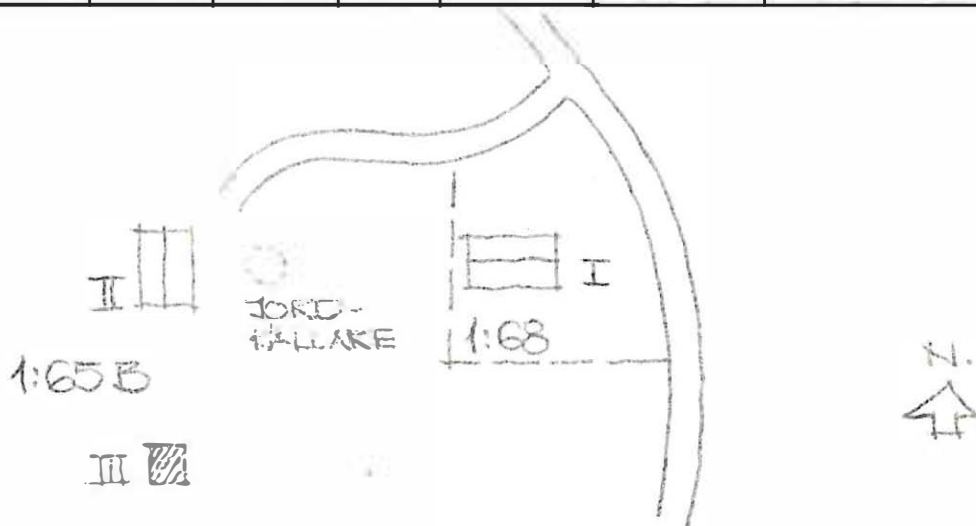

Kommun Filipstads..... Församl. Färnebo..... Datum 76-07-13.....
 Fastighet Skältjärnshyttan 1:66..... Film nr F. 111.....
 Gårdsnamn Solbacka..... Karta .11. E. 6. a.....
 Anl. art Bondgård f.d. nu bostadsfastighet..... Sign. LW.....
 Uppgiftslämnare Erik Andersson..... Åtgärder erfordras
 Anteckningar stomme
 fasad
 taktäckn.

1: Erixon: Sveriges Bebyggelse, Landsbyden

Hus nr	Husets funktion	Bygg- mtr	Fasad mtr	Färg	Tak- täckn.	Byggn. år	Kommentar
I	Boningshus	T	SLP	FR	2T	l: ca 1800	Ombyggt 1955
II	Ladugård	T/B	+	FR	P	b: 1800-50	Senare tillbyggt
III	Lada	B	-	FR	P	l: ca 1925	
IV	Sommarhus	T	-	-	-	u: 1970	F d lada, hitflyttad Skall avstyckas
V	Sommarhus	B	-	-	-	u: 1972	Skall avstyckas
VI							
VII							
VIII							
IX							
X							

Planskiss

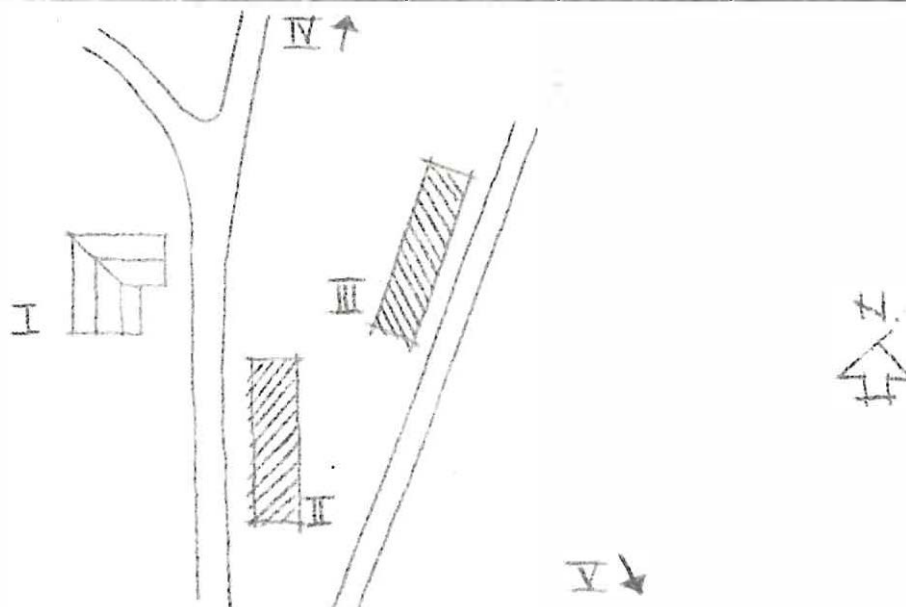

Kommun Filipstad..... Församl. Färnebo..... Datum 76-07-13.....
 Fastighet Skältjärnshyttan 1:69 A..... Film nr F. 60.....
 Gårdsnamn Kärn..... Karta 11 E 6 a.....
 Anl. art Fångvårdsanstalt, f. d. bergsmansgård..... Sign. LW.....
 Uppgiftslämnare Erard Andersson, Persbyn (tidigare Kärn)..... Åtgärder erfordras
 Anteckningar Öppen fångvårdsanstalt sedan 1947. Antagligen stomme
från 1700-talet...... fasad
 taktäckn.

Hus nr	Husets funktion	Byggmtr	Fasad mtr	Färg	Taktäckn.	Byggn. år	Kommentar
I	F d boningshus	T	SLL	FR	P	b: 1800-50	Senare ombyggt
II	F d magasin	T	-	FR	2 T	b: 1800-50	Senare ombyggt
III	F d ladugård	T	-	FR	2 T	b: 1800-50	Senare om/tillbyggnad
IV	Barack	B	delvis SLL	FR	P	u: 1947-70	
V	Garage	B	SLL	FR	P	u: 1947-70	
VI							
VII							
VIII							
IX							
X							

Planskiss

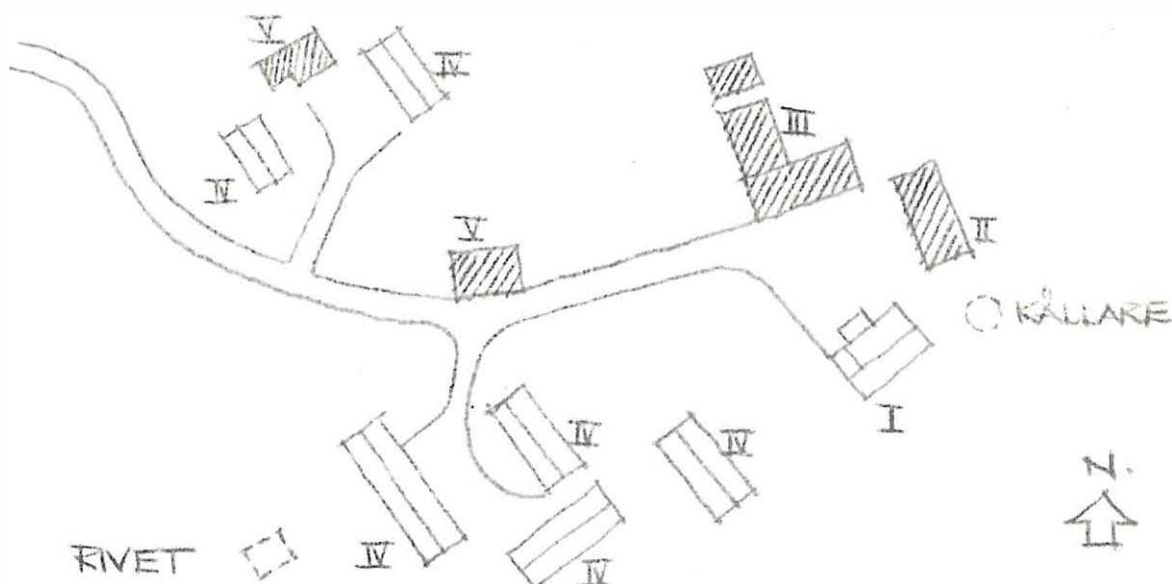

Kommun **Filipstad**..... Församling **Färnebo**..... Datum **76-07-13**.....
 Fastighet **Skåltjärnsbyttan. 1:69. B.**..... Film nr **F. 111**.....
 Gårdsnamn **Udden**..... Karta **1:1. E. 6. a**.....
 Anl. art **F. d. bondgård, nu fritidsfastighet**..... Sign. **LW**.....
 Uppgiftslämnare **Ingen hemma**..... Åtgärder erfordras
 Anteckningar stomme
 fasad
 taktäckn.

Hus nr	Husets funktion	Byggmtr	Fasad mtr	Färg	Taktäckn.	Byggn. år	Kommentar
I	Boningshus	T	SLP	FR	2T	b: 1850-1900	
II	F d ladugård	T	-	FR	2T	b: 1825-75	
III	F d lada	T	-	FR	2T	b: 1825-75	Senare tillbyggd
IV	Garage	B	SLL	FR	2T	b: 1940-60	
V							
VI							
VII							
VIII							
IX							
X							

Planskiss

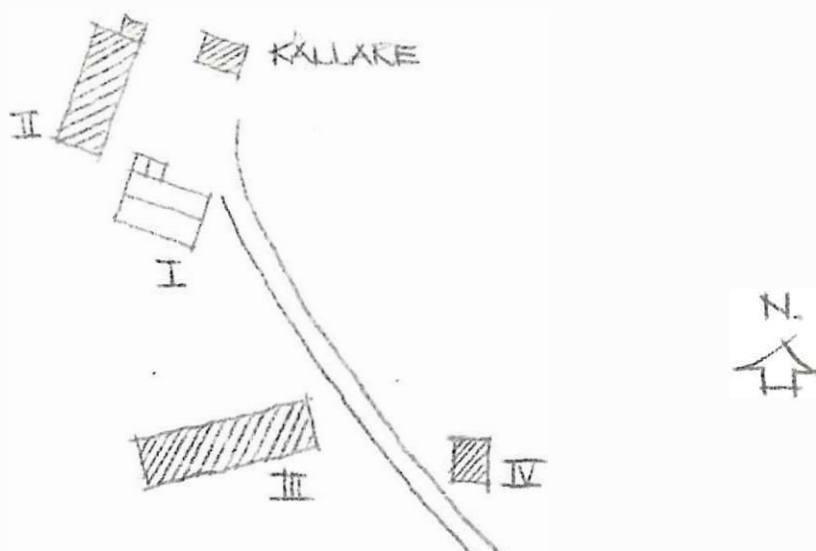

Kommun Filipstad..... Församl. Färnebo..... Datum 76-07-12.....
 Fastighet Skåltjärnsbyttan 1:69 C..... Film nr F. 59.....
 Gårdsnamn Södra Backen..... Karta 11 DGJ.....
 Anl. art F. D. bondgård, nu bostadsfastighet..... Sign. LW.....
 Uppgiftslämnare Ingen hemma..... Åtgärder erfordras
 Anteckningar stomme
 fasad
 taktäckn.

Hus nr	Husets funktion	Byggmtr	Fasad mtr	Färg	Taktäckn.	Byggn. år	Kommentar
I	Boningshus	B	SLL	FR	2T	b: 1880-1920	Nya fönster
II	Magasin	B	SLP	FR	Et	b: 1880-1920	
III	Ladugård	S/T/B	SLP	-/FR	Stick	b: 1850-1900	Faller samman
IV							
V							
VI							
VII							
VIII							
IX							
X							

Planskiss

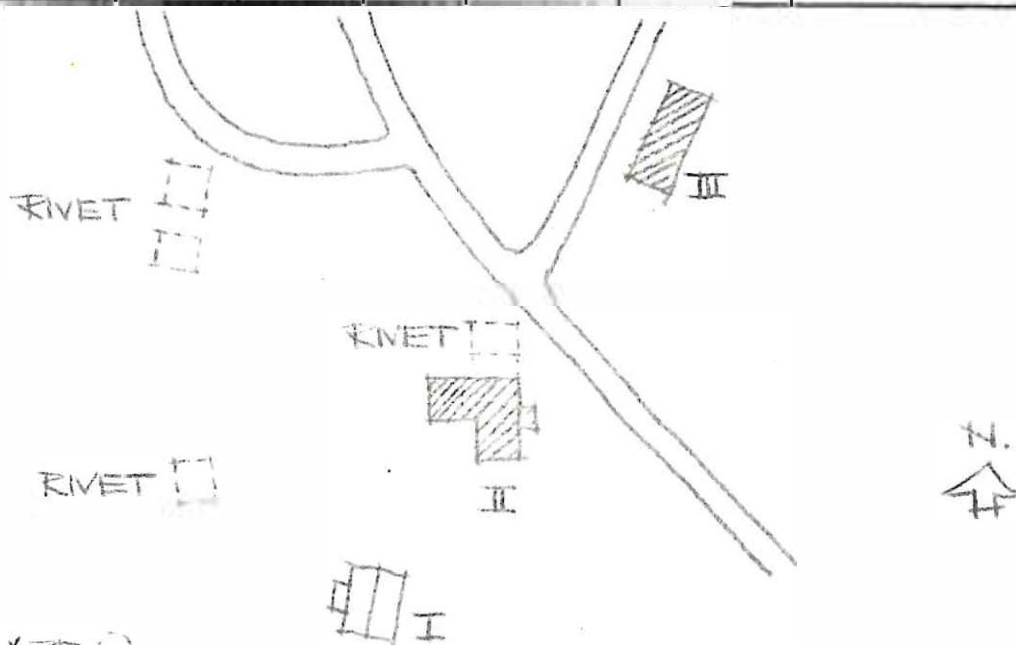

Kommun **Filipstad** Församl. **Färnebo** Datum **76-07-12**

Fastighet **Skåltjärnshyttan 1:70** Film nr **F. 59**

Gårdsnamn **Övre Backen** Karta **1:1 DGJ**

Anl. art **F d torp, nu fritidsfastighet** Sign. **LW**

Uppgiftslämnare **Ingvar Kämpe** Åtgärder erfordras
 stomme
 fasad
 taktäckn.

Hus nr	Husets funktion	Byggmtr	Fasad mtr	Färg	Taktäckn.	Byggn. år	Kommentar
I	Boningshus	T	SLL	FR	Et	b: 1870-1920	
II	Uthus	B	SLL	delvis FR	Et	b: 1870-1920	
III							
IV							
V							
VI							
VII							
VIII							
IX							
X							

Planskiss

KÄLLAKE ○



Kommun **Filipstad** Församl. **Färnebo** Datum **76-07-12**
 Fastighet **Skåltjärnshyttan 1:72 - 1:73** Film nr **F.59**
 Gårdsnamn **Åsen** Karta **11:06J**
 Anl. art **Fritidsfastighet, f d bondgård (en enhet)** Sign. **LVI**
 Uppgiftslämnare **Ulla Karregård** Åtgärder erfordras
 Anteckningar stomme
 fasad
 taktäckn.

Hus nr	Husets funktion	Byggmtr	Fasad mtr	Färg	Taktäckn.	Byggn. år	Kommentar
I	Boningshus	T	SPS	FR	Et	b: 1820-70	Senare till/påbyggt
II	Boningshus	B	LSP	FR	P	u: 1972	
III	Boningshus	B	SLL	FR	Et	b: 1930-50	F d ladugård
IV	Vedbod	B	SLP	FR	P	u: 1971	F d ladugård Avtrödet intakt
V	Vedbod	B	SSP	FR	P	u: 1960-t	
VI							
VII							
VIII							
IX							
X							

Planskiss

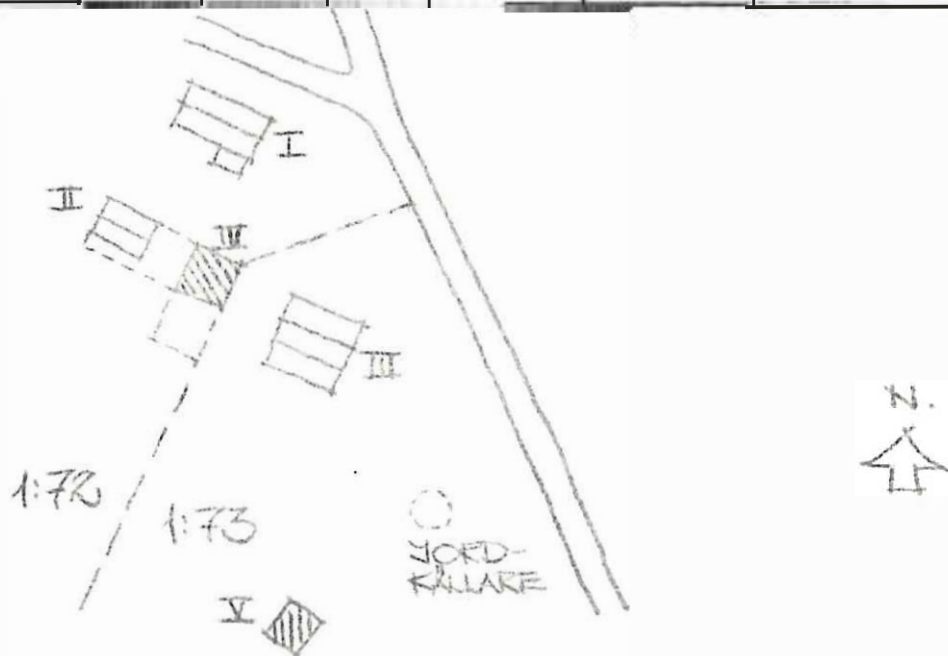

Kommun **Filipstad** Församl. **Färnebo** Datum **76-07-29**
 Fastighet **Storbro Masugn 1:2** Film nr **F11**
 Gårdsnamn **Storbrohyttan** Karta **11 E 4b**
 Anl. art **Industriminnesmärke** Sign. **AA mm**
 Uppgiftslämnare **För. Värmländska Industriminnesmärken** Åtgärder erfordras
 Anteckningar **Kallad Karlsbrohyttan, omnämnd 1590** stomme
 **Ombyggd 1853, 1857. Hyttan lades ned 1920** fasad
 taktäckn.

Hus nr	Husets funktion	Byggmtr	Fasad mtr	Färg	Taktäckn.	Byggn. år	Kommentar
I	Postugn	SS/B	Sprit /SLP	-/FR	1T 1T/	u 1857	
II	Hyttan	SS/T/B	Slät/ -/SLP	-/FR/FR	p/II/	u 1853	Fick sitt nuvarande skick vid ombyggnad 1853
III	Krossen	B	SLP	FR	P(gr)	u 1857	
IV	Blåsmaskinhus	SS/T	Slät	-	1T	b1840-80	
V	Slaggstamp	B	-	-	1T	b1840-80	
VI	Labbi	SS	Slät	X	P(r)	b1860-1900	
VII	Materialbod	Tg	-	-	2T	b1890-1900	
VIII	Kraftstation	KS	Slät	PR	P(r)	b1950-70	
IX	Förråd	SS	-	-	TT	b1850-80	
X							

Planskiss

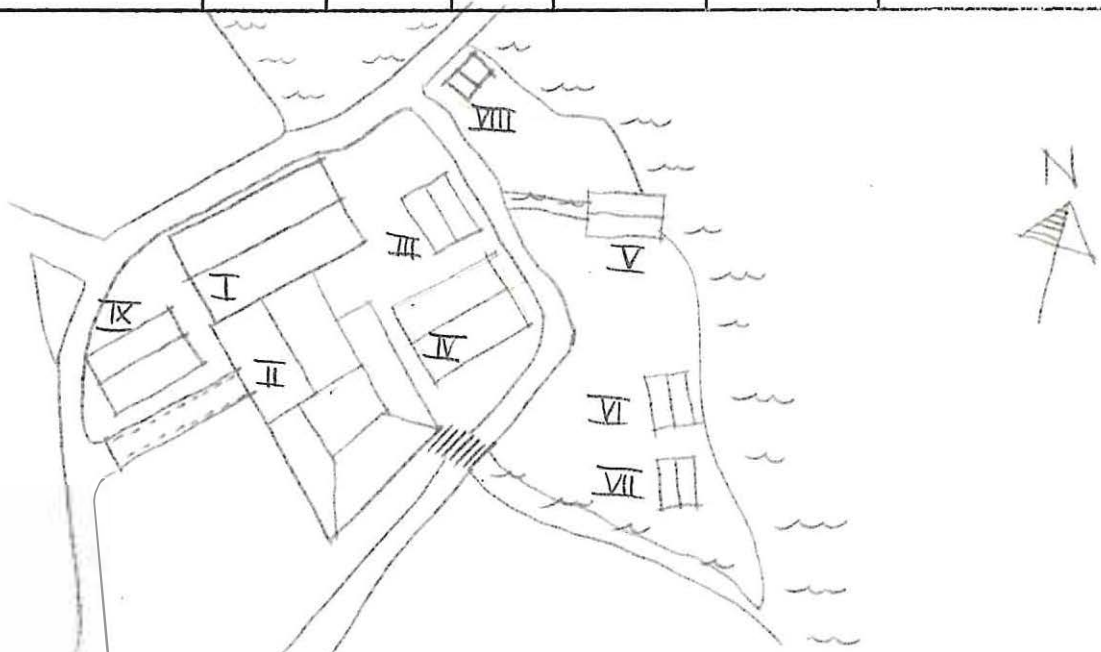

Kommun **Filipstad** Försam?l. **Färnebo** Datum **76.07.15**

Fastighet **Storbrohyttan 1:58** Film nr **F 97**

Gårdsnamn **Hönsåsen** Karta **11 E 4 b**

Anl. art **Skola** Sign. **LJ**

Uppgiftslämnare **Fru Wigh, bor i skolan (I)** Åtgärder erfordras
 stomme
 fasad
 taktäckn.

Hus nr	Husets funktion	Bygg mtr	Fasad mtr	Färg	Tak-täckn.	Byggn. år	Kommentar
I	Matbespisning Skola/Förskola	KS	Slät	S (Gu)	P (Grå)	u 1906	Bostad. Trappan ombyggd
II	Skola 1 - 6	KS	- " -	- " -	Et	u 1950-52	
III	Garage	B	-	FR	Papp	u 1960-t	
IV	- " -	KS	Slät	X	Et	u 1950-t	
V	Lekstuga	B	-	FR	Papp	b 1950-t	
VI	F.d. lärarbostad	B	P	O Grå	1 T	u 1951	Friköpt tomt
VII	Garage	B	LSP	1 Br	P (Grå)	u 1970-t	
VIII	Lekstuga	B	-	FR	Papp	b 1950-t	
IX	Bostad	B	P	O Grå	1 T	u 1951	Friköpt tomt
X	Bostad	B	P	§ Grå	1 T	- " -	

Situationsplan



Kommun **Filipstad**..... Församl. **Fälnebo**..... Datum **76-07-12**.....
 Fastighet **Storbrohyttan 2:1**..... Film nr **5.57**.....
 Gårdsnamn **Norra Stensjön**..... Karta **11.E.5.a**.....
 Anl. art **f.d. torpställe, nu fritidsfastighet**..... Sign. **LW**.....
 Uppgiftslämnare **Ingen hemma**..... Åtgärder erfordras
 Anteckningar stomme **III**.....
 fasad
 taktäckn. **II, III**.....

Hus nr	Husets funktion	Bygg- mtr	Fasad mtr	Färg	Tak- täckn.	Byggn. år	Kommentar
I	Boningshus	B	SLL	FR	2T	b: 1900-30	
II	Bod	T/B	-	FR	2T	b: 1880-1930	
III	Ladugård	SS/T/E	delvis SLL	FR	1T	b: 1880-1930	Faller samman
IV							
V							
VI							
VII							
VIII							
IX							
X							

Planskiss

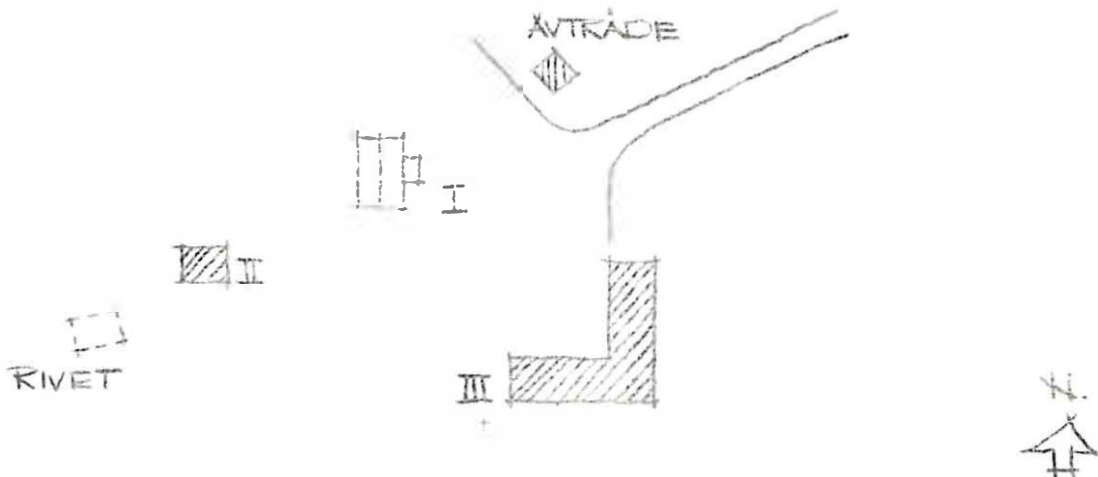

Kommun ... Filipstad Församl. ... Förnebo Datum 76-07-12

Fastighet ... Storbrohyttan 2:1 Film nr F. 57

Gårdsnamn ... Södra Stensjön Karta ... 11 E 5 a

Anl. art ... Torp Sign. ... LW

Uppgiftslämnare ... Holger Aronsson Åtgärder erfordras
 Anteckningar ... Hyr av Uddeholm AB sedan 15 år stomme
 fasad
 taktäckn.

Hus nr	Husets funktion	Byggmtr	Fasad mtr	Färg	Taktäckn.	Byggn. år	Kommentar
I	Boningshus	B	SLL	FR	2T	b: 1910-40	
II	Vedbod	B	SLL	FR	1T	b: 1910-40	
III	Källare	-	-	-	1T	b: 1910-40	
IV							
V							
VI							
VII							
VIII							
IX							
X							

Planskiss

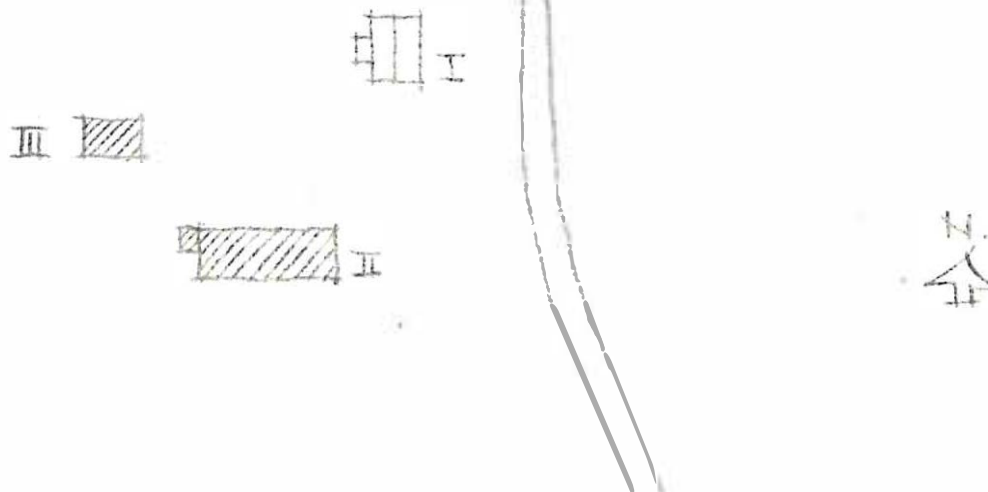

Kommun **Filipstad**..... Församl. **Färnebo**..... Datum **76,08,19**.....
 Fastighet **Storbrohyttan 2:1 A**..... Film nr **F. 232**.....
 gårdsnamn **Edsholm**..... Karta **11 E. 5. b**.....
 Anl. art **Sommarbostad, både stora och lilla huset**..... Sign. **LJ**.....
 Uppgiftslämnare **Leif och Lars Landeman (sommargäster)**..... Åtgärder erfordras
 Anteckningar stomme
 fasad
 taktäckn.

Hus nr	Husets funktion	Bygg mtr	Fasad mtr	Färg	Tak-täckn.	Byggn. år	Kommentar
I	Boningshus	T	SLL	FR	1 T	u 1754	Vacker.
II	Boningshus	T	SLL	FR	1 T	b 1800-1850	
III	Drängstuga/Vedbod	T	SLP	FR	Et	b 1750-1800	
IV	Magasin/Lada	T	SLP/-	FR	1 T	b - " -	Redskapsbod
V	Fårhus/Garage	T	SLP	FR	1 T	b - " -	
VI	Ladugård/Stall	S5/T/B	+ /SLP/-	FR	2 T/1 T	b 1875-1900	
VII	Småfåhus	T	SLP	FR	Stick	b 1750-1800	
VIII	Båthus/Tvättstuga	B	SLL	FR	Et	b 1900-1930	
..							
X							

Situationsplan

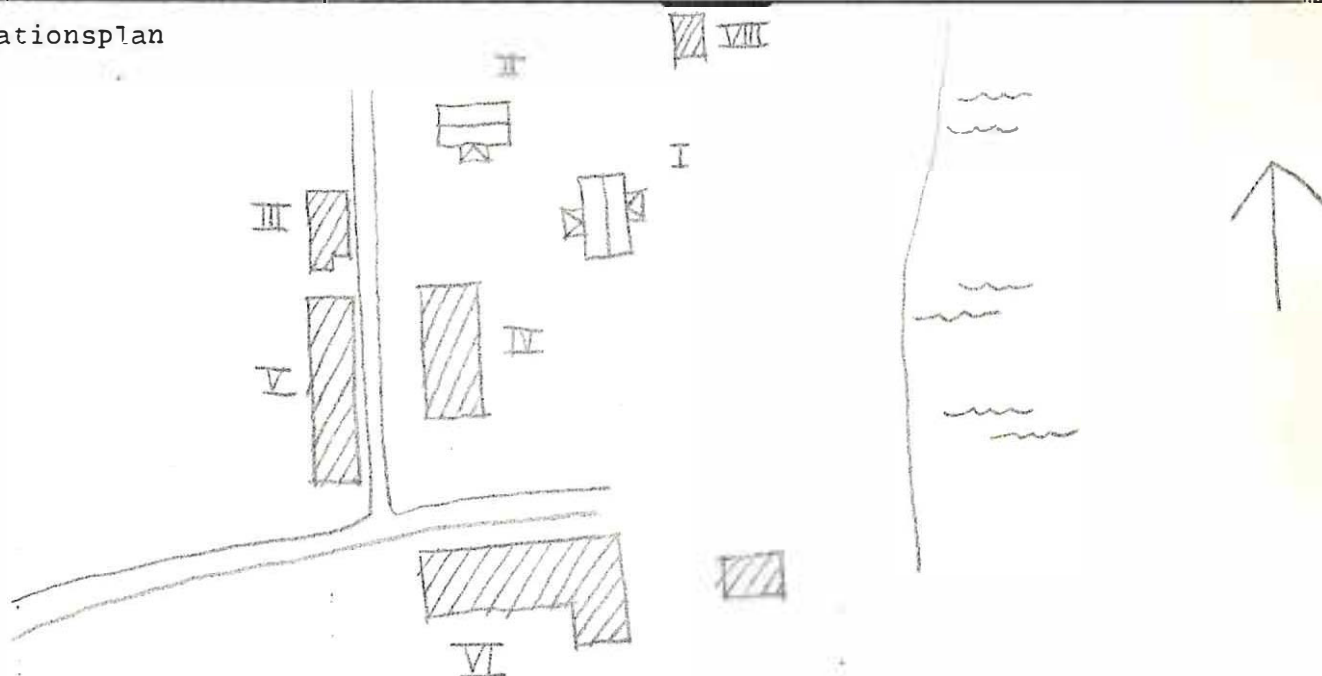

Kommun **Filipstad**..... Församling **Förnebo**..... Datum **76.07.15**.....
 Fastighet **Storbrohyttan 2:1 A**..... Film nr **F 98/99**.....
 Gårdsnamn **Näset**..... Karta **11 E 4 b**.....
 Anl. art **Jordbruksfastighet (Uddeholm)**..... Sign. **LJ**.....
 Uppgiftslämnare **Olle Bergman, granne**..... Åtgärder erfordras
 Anteckningar stomme
 fasad
 taktäckn.

Hus nr	Husets funktion	Bygg mtr	Fasad mtr	Färg	Tak-täckn.	Byggn. år	Kommentar
I	Boningshus	Tg	Sprit	SG	2 T	u 1915-1920	Tyskt tegel.
II	- " -	Tg	Sprit	SG	2 T	- " -	F.d. Mejeri
III	- " -	Tg	Sprit	SG	2 T	- " -	
IV	Jordkällare	SS	-	-	1 T	b 1800-t	
V	Vedbod/Förråd	B	-	FR	2 T	u 1915-1920	
VI	Garage/Förråd	SS/B	Slät/-	SG/FR	Et	b 1880-1900	F.d. ladugård
VII	Kvarn/Spannmåls- magasin	B	-	FR	IT/PGrå/ Et	u 1940	
VIII	Vagnstall	B	-	FR	2 T	u 1920-t	
IX	Ladugård	Tg/B	Sprit/-	SV/FR	Et/2 T	u 1927	Silo från 1933
X	Verkstad	B	-	FR	1 T	u 1920-t	

Situationsplan

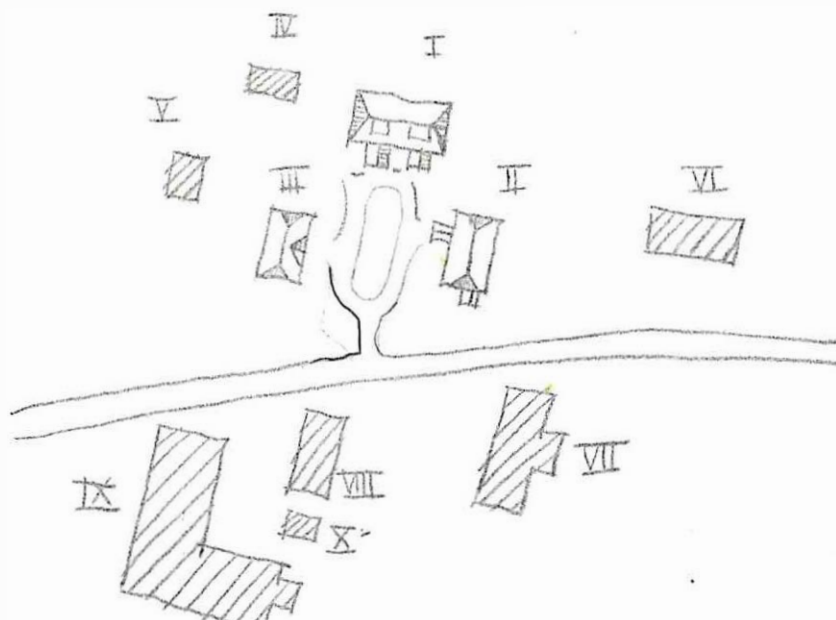

Kommun **Filipstad**..... Församl. **Förnebo**..... Datum **74-08-20**.....
 Fastighet **Storbrohyttan 2:1...B**..... Film nr **F. 232**.....
 Gårdsnamn **Fallsdalen**..... Karta **11 E 5b**.....
 Anl. art **Sommarbostad**..... Sign. **LJ**.....
 Uppgiftslämnare **Martin Häll, hyresgäst**..... Åtgärder erfordras
 Anteckningar stomme
 fasad
 taktäckn.

Hus nr	Husets funktion	Bygg mtr	Fasad mtr	Färg	Tak-täckn.	Byggn. år	Kommentar
I	Boninarhus	B	SLL	FR	1 T	1923	
II	Fd ladugård	SS/B		SV/PR	P(Gö)	"-	
III	Jordkällare	SS/B			Stick	"-	
IV							
V							
VI							
VII							
VIII							
IX							
X							

tuationsplan

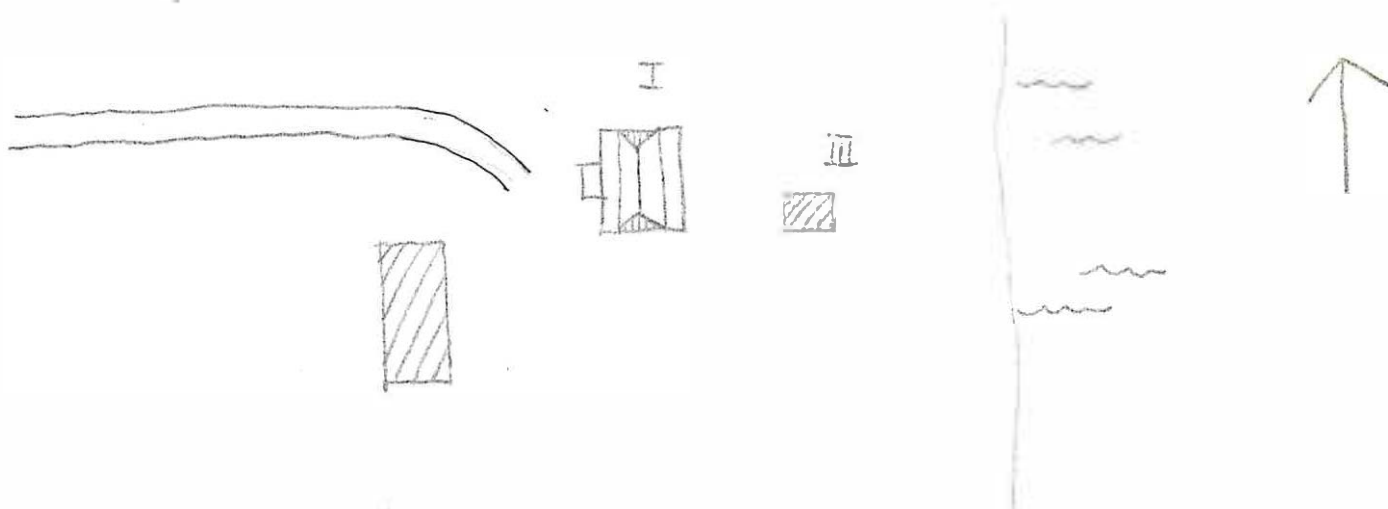

Kommun **Filipstad**..... Församl. **Färnebo**..... Datum **76.07.16**.....
 Fastighet **Storbröhyttan 2:1 B**..... Film nr **F.100**.....
 Gårdsnamn **Sandkullen**..... Karta **11 E.4 b**.....
 Anl. art **Bostadsfastighet (3 lägenheter)**..... Sign. **LJ**.....
 Uppgiftslämnare **Eero Humlin, hyresgäst**..... Åtgärder erfordras
 Anteckningar **Första skolan var här.**..... stomme
 fasad
 taktäckn.

Hus nr	Husets funktion	Bygg mtr	Fasad mtr	Färg	Tak-täckn.	Byggn. år	Kommentar
I	Boningshus	T	SLL	FR	2 T	b 1850-1900	
II	Förråd/kontor/ verkstad	KS/B	SLL	FR	P (Gö)	b 1900-20	Ombyggt 1960-t
III	Uthus	B	-	FR	1 T	b 1900-20	
IV	Jordkällare	SS/KS	-	-	-	b 1850-1900	Ombyggt 1956
V							
VI							
VII							
VIII							
IX							
X							

Situationsplan

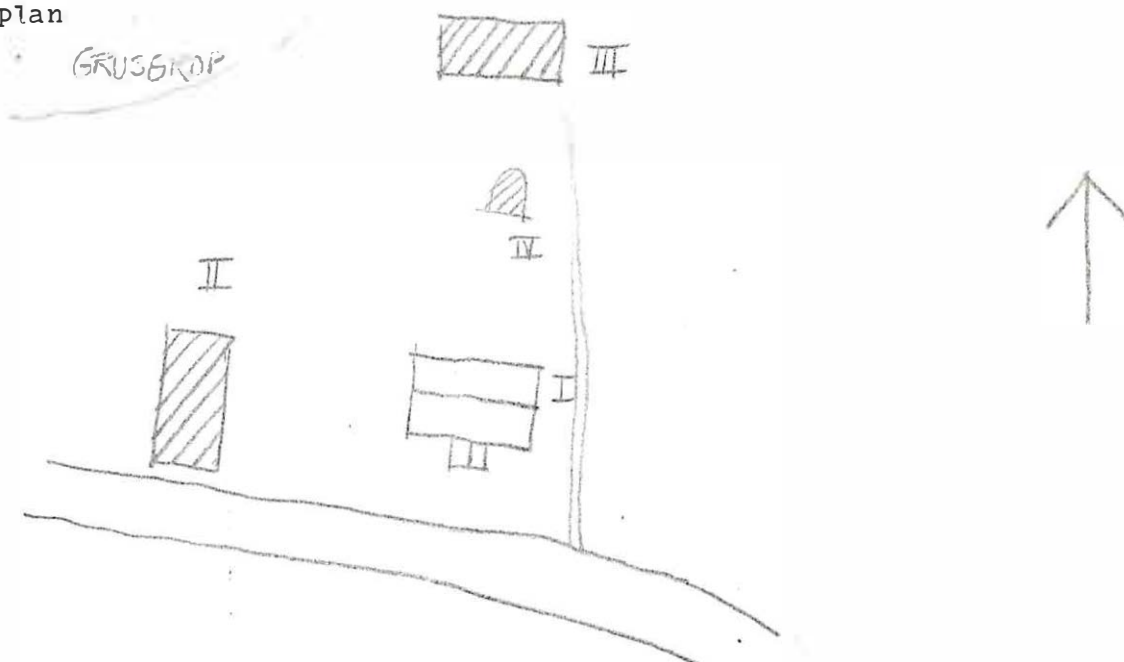

Kommun **Filipsad** Församling **Färnebo** Datum **76-07-08**
 Fastighet **Storbröhyttan 2:1.C** Film nr **F 56**
 Gårdsnamn **Fallet** Karta **11.E.4.b**
 Anl. art **Torp** Sign. **LW**
 Uppgiftslämnare **Ing. n. hanna** Åtgärder erfordras
 Anteckningar stomme
 fasad
 taktäckn.

Hus nr	Husets funktion	Byggmtr	Fasad mtr	Färg	Taktäckn.	Byggn. år	Kommentar
I	Boningshus	SS	Sprit	SG	1T	b: 1860-1910	Kakelugn
II	Magasin	B	-	FR	1T	b: 1860-1910	
III							
IV							
V							
VI							
VII							
VIII							
IX							
X							

Planskiss

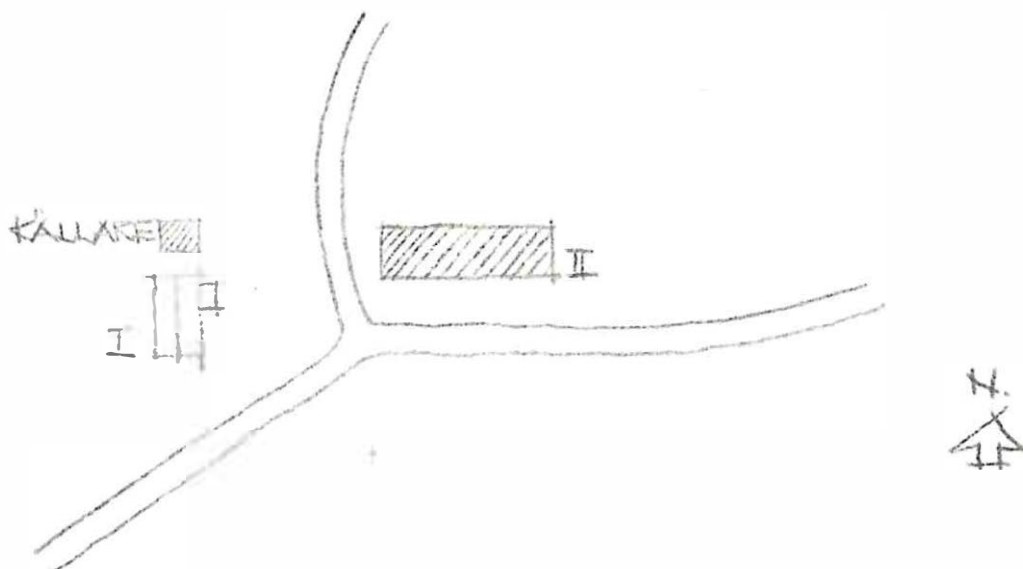

Kommun **Filipstad** Församl. **Färnebo** Datum **76.08.20**

Fastighet **Storbrohyttan 2:1 C** Film nr **F. 233**

Gårdsnamn **Potten** Karta **11 E 5 b**

Anl. art **Sommarbostad** Sign. **LJ**

Uppgiftslämnare Åtgärder erfordras
 stomme
 fasad
 taktäckn.

Hus nr	Husets funktion	Bygg mtr	Fasad mtr	Färg	Tak-täckn.	Byggn. år	Kommentar
I	Boningshus	B	SLI/LSP	FR	1 T	b 1920-t	
II	F.d. lodugård	SS/B	-	-/FR	Stick	- " -	
III	Garage	B	-	FR	Papp	b 1940-50	
IV	Jordkällare	S	-	-	-	b 1970-t	
V							
VI							
VII							
VIII							
IX							
X							

Situationsplan

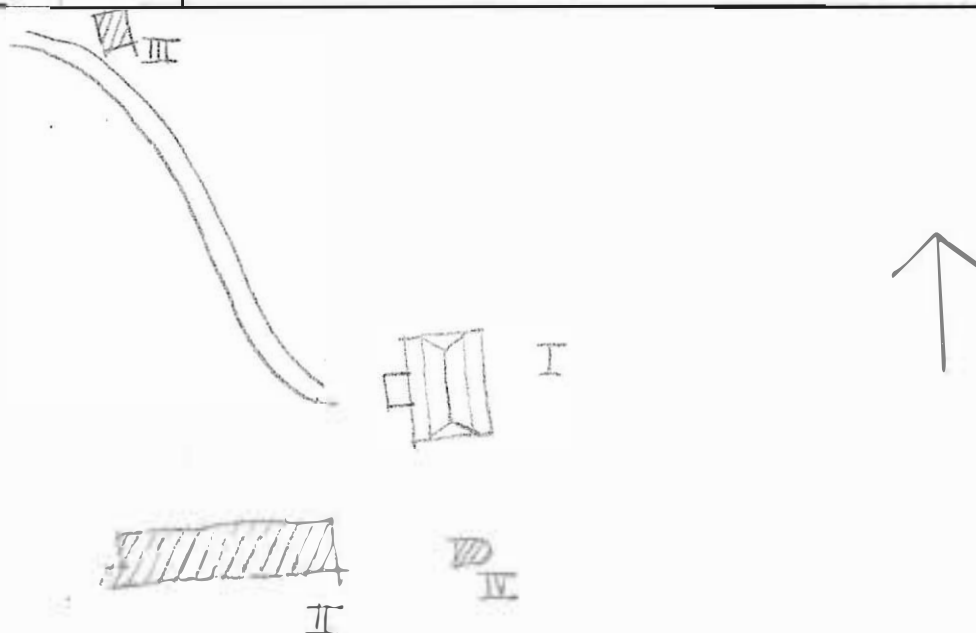

Kommun **Filipstad**..... Församling **Färnebo**..... Datum **76-08-20**.....
 Fastighet **Storbrohyttan 2:1 D**..... Film nr **F.233**.....
 Gårdsnamn **Prästviken**..... Karta **11 E 5b**.....
 Anl. art **Sommarbostad**..... Sign. **LJ**.....
 Uppgiftslämnare Åtgärder erfordras
 Anteckningar stomme
 fasad
 taktäckn.

Hus nr	Husets funktion	Bygg mtr	Fasad mtr	Färg	Tak-täckn.	Byggn. år	Kommentar
I	Boningshus	B	SLP/LSP	FR	1 T	b1920-t	
II	Lekstuga	B	Masonit	PK	Papp	b1950-60	
III	Fd ladugård	SS/Tg/1			Stick	b1920-t	
IV							
V							
VI							
VII							
VIII							
IX							
X							

Plansituationsplan



Kommun Filipstad..... Församl. Färnebo..... Datum 76-07-15
 Fastighet Storbrohyttan 2:1 D..... Film nr F 98
 Gårdsnamn Trullskullen södra, Lövåsen..... Karta 11 E 4b
 Anl. art Bostadsfastighet..... Sign. LJ
 Uppgiftslämnare Bror Lundblad, ägare..... Åtgärder erfordras
 Anteckningar stomme
 fasad
 taktäckn.

Hus nr	Husets funktion	Bygg mtr	Fasad mtr	Färg	Tak-täckn.	Byggn. år	Kommentar
I	Boningshus	SS	Slät	S(V)	P(Grå)	b1800-50	
II	Garage	B		FR	P(X)	u1967	
III	Vedbod	B		FR	P(X)	b1850-1900	
IV							
V							
VI							
VII							
VIII							
IX							
X							

Plattans lägenhetsplan

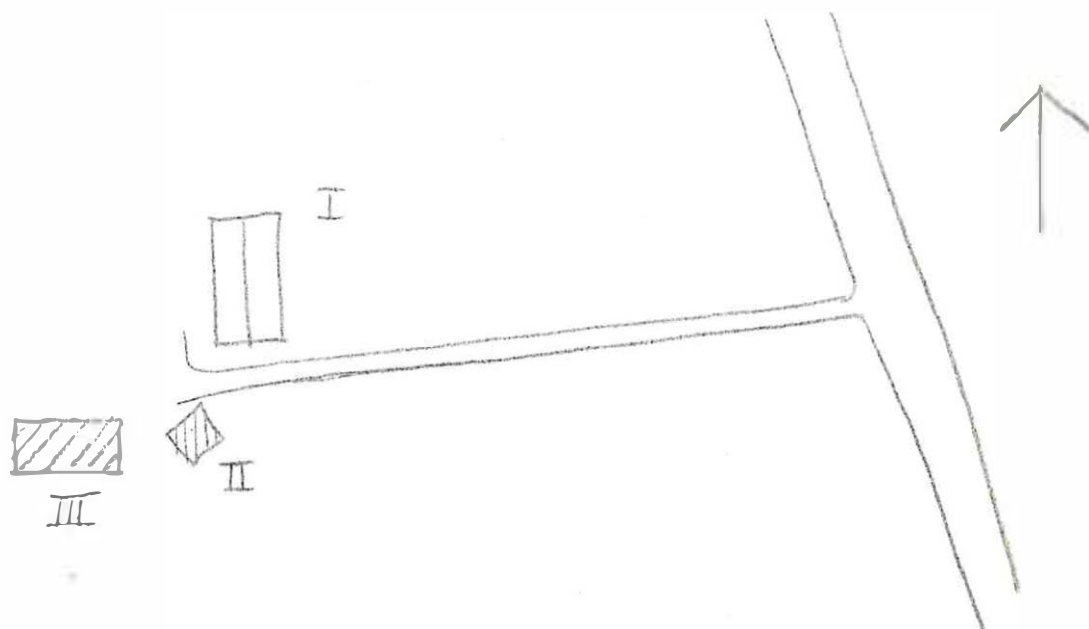

Kommun **Filipstad** Församl. **Färnebo** Datum **76.07.15**
 Fastighet **Storhyttan 2:1 E** Film nr **F.98**
 Gårdsnamn **Trullskullen** Karta **11 E 4 b**
 Anl. art **Bostadsfastighet** Sign. **LJ**
 Uppgiftslämnare **Valle Jacobsson** Åtgärder erfordras
 Anteckningar stomme
 fasad
 taktäckn.

Hus nr	Husets funktion	Bygg mtr	Fasad mtr	Färg	Tak-täckn.	Byggn. år	Kommentar
I	Boningshus	B	SSP/LSF	OG	2 T	u 1920-t	
II	Vedbod	B	-	FR	2 T	u 1920-t	
III	Garage	B	-	FR	2 T	u 1920-t	
IV	Jordkällare	S	-	-	-	b 1920-t	
V	- " -	SS	-	-	-	b -"-	
VI							
VII							
VIII							
IX							
X							

Situationsplan

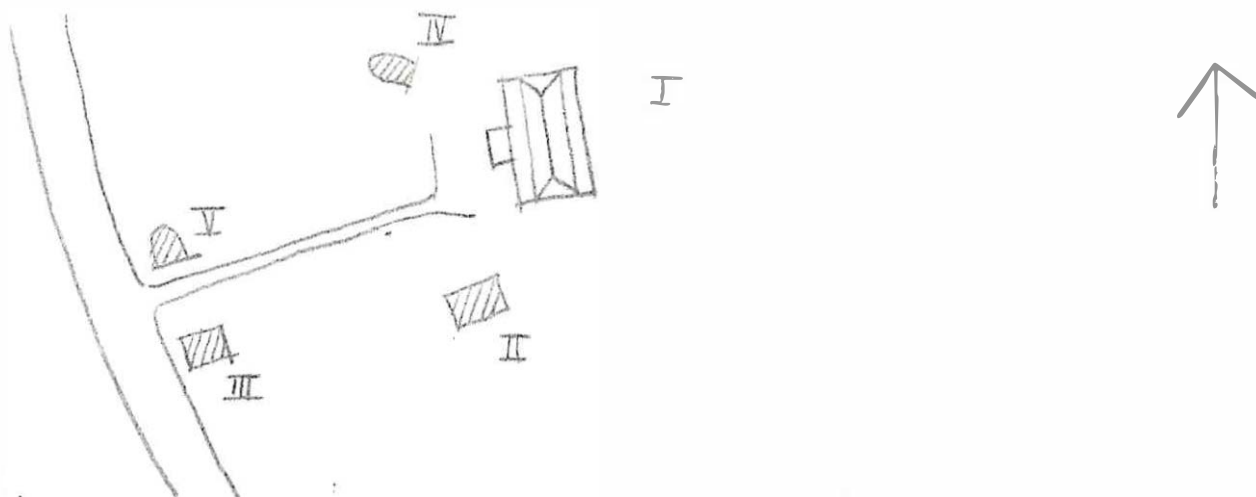

Kommun **Filipstad**..... Församl. **Färnebo**..... Datum **76-08-20**
 Fastighet **Storbröhyttan 2:1 E**..... Film nr **F 233**
 Gårdsnamn Karta **11.E.5.b...**
 Anl. art **Sommarbostad**..... Sign. **LJ**
 Uppgiftslämnare Åtgärder erfordras
 Anteckningar stomme
 fasad
 taktäckn.

Hus nr	Husets funktion	Bygg mtr	Fasad mtr	Färg	Tak-täckn.	Byggn. år	Kommentar
I	Boningshus	B	SSP/LSP	FR	1 T	1920-t	
II	Uthus	B	SLP/LSP	FR	1 T	1920-t	Tillbyggt senare
III							
IV							
V							
VI							
VII							
VIII							
IX							
X							

1. Situationsplan

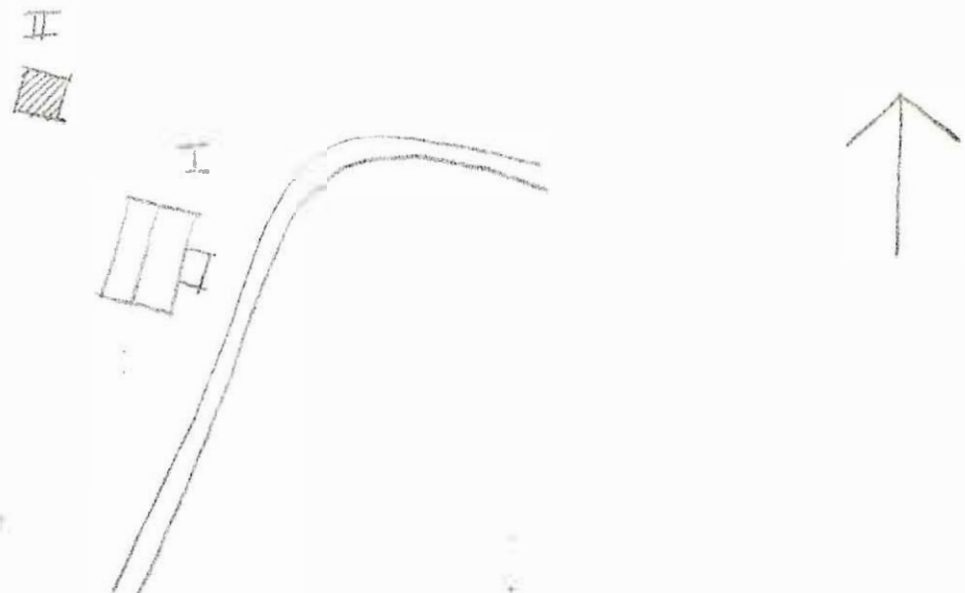

Kommun **Filipstad**..... Församl. **Färnebo**..... Datum **1976-07-15**.....
 Fastighet **Storbrohyttan 2:1**..... **G**..... Film nr **F98**.....
 Gårdsnamn **Trullskullen**..... Karta **11 E 4b**.....
 Anl. art **Bostadsfastighet**..... Sign. **LJ**.....
 Uppgiftslämnare **Gunhild Eriksson, ägare**..... Åtgärder erfordras
 Anteckningar **Fd skogvaktarebostad**..... stomme
 fasad
 taktäckn.

Hus nr	Husets funktion	Bygg mtr	Fasad mtr	Färg	Tak-täckn.	Byggn. år	Kommentar
I	Boningshus	B	SLL	FR	2 T	u1910	
II	Ladugård	SS/B	Slät/-	SV/FR	P(Grå)	u1910-t	
III							
IV							
V							
VI							
VII							
VIII							
IX							
X							

Situationsplan

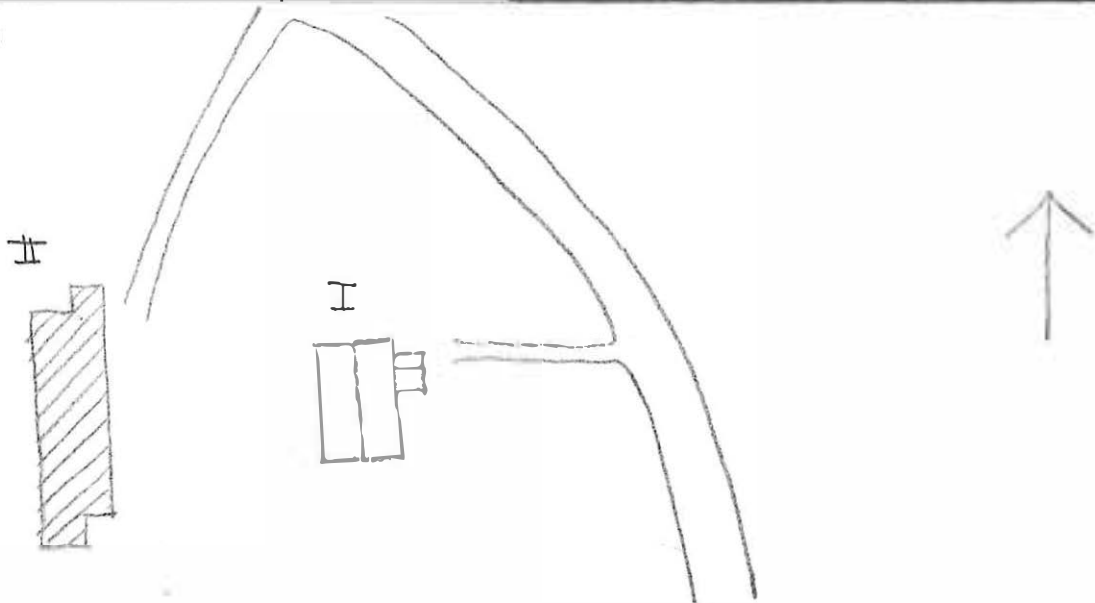

Kommun **Filipstad**..... Församling **Färnebo**..... Datum **76-07-16**.....
 Fastighet **Storbröytan 2:1 J**..... Film nr **F 100**.....
 Gårdsnamn **Västerbo**..... Karta **11 E 4b**.....
 Anl. art **Bostadsfastighet**..... Sign. **LJ**.....
 Uppgiftslämnare **Kerstin Berg, ägare**..... Åtgärder erfordras
 Anteckningar stomme
 fasad
 taktäckn.

Hus nr	Husets funktion	Bygg mtr	Fasad mtr	Färg	Tak-täckn.	Byggn. år	Kommentar
I	Boningshus	SS	P	G	2 T	b1875-1900	
II	Garage/uthus	SS/B	Slät/-	-/FR	2 T	b1875-1900	
III	Lekstuga	B			Papp	u1970	
IV							
V							
VI							
VII							
VIII							
IX							
X							

1. Lägeplan

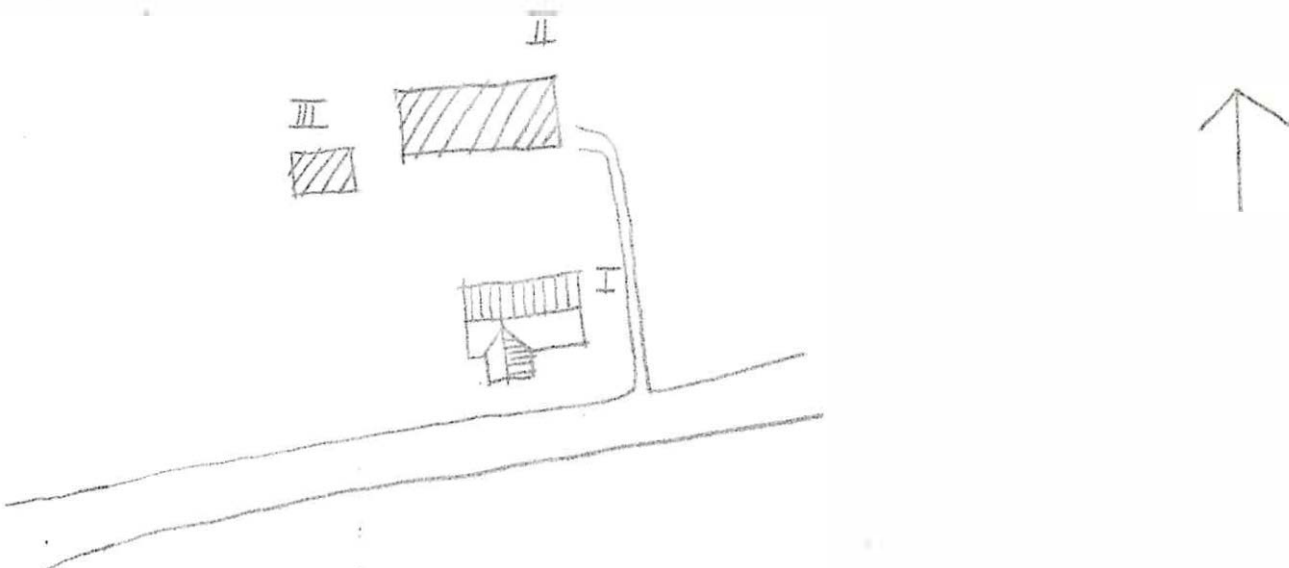

Kommun **Filipstad** Församling **Färnebo** Datum **76.07.14**
 Fastighet **Storbrohyttan 2:3** Film nr **F 95**
 Gårdsnamn **Munkåsen** Karta **11 E 4 b**
 Anl. art **Bostadsfastighet** Sign. **LJ**
 Uppgiftslämnare **Bertil Hellström, hyresgäst** Åtgärder erfordras
 Anteckningar stomme
 fasad
 taktäckn.

Hus nr	Husets funktion	Bygg mtr	Fasad mtr	Färg	Tak-täckn.	Byggn. år	Kommentar
I	Boningshus	T	SLL	FR	1 T	b 1775-1825	
II	Avtröde	B	-	FR	Stick	u 1900-40	
III	Foderförsäljning	SS/B	-	-/FR	Et	b 1900-1920	
IV	Jordkällare	SS	-	-		b 1900-1920	
V							
VI							
VII							
VIII							
IX							
X							

Situationsplan

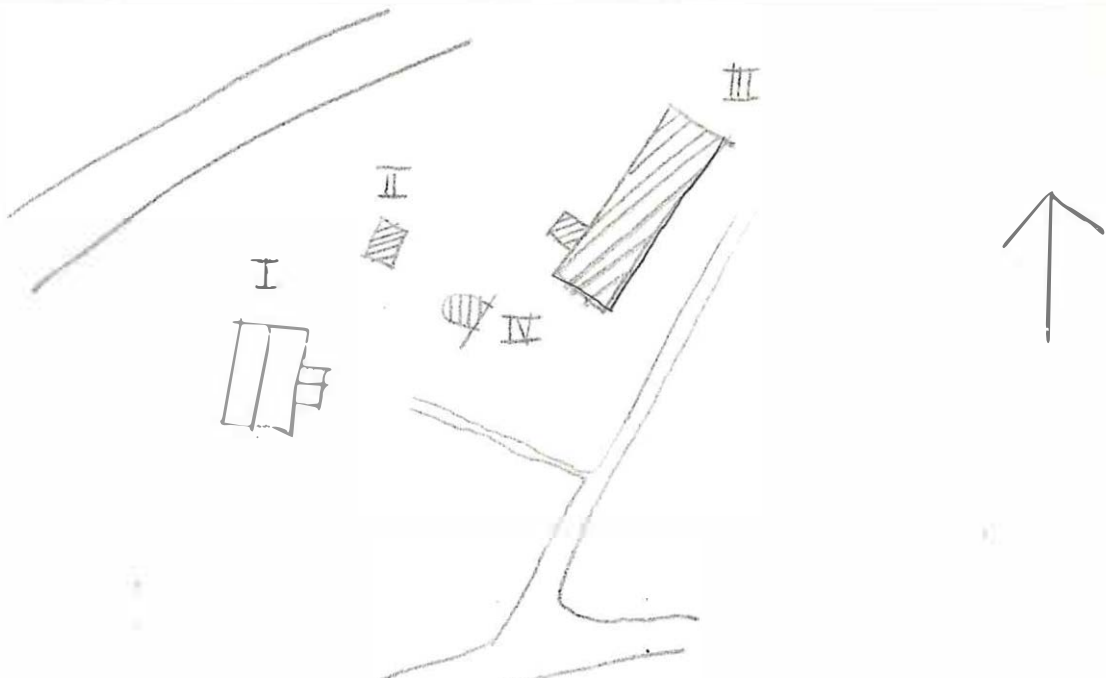

Kommun ... **Filipstad** Församling **Färnebo** Datum **76.07.15**

Fastighet ... **Storbrohyttan 2:5** Film nr **F 99**

Gårdsnamn ... **Storbro gård** Karta **11 E 4 b**

Anl. art ... **Herrgård** Sign. **LJ**

Uppgiftslämnare ... **Olov Bergman, rättare** Åtgärder erfordras
stomme
fasad
taktäckn.

Anteckningar

Hus nr	Husets funktion	Bygg mtr	Fasad mtr	Färg	Tak-täckn.	Byggn. år	Kommentar
I	Herrgården Boningshus	S	Slät	SV	SK	1870-71	Rest. 1926-27.
II	Flygeln	T	SLL	OG	2 T	1850-1900	
III	Garage	SS/B	-	OG/FR	Et	1700-1800-t.	tydligt spännmål- vårdhusbod. "Norra garaget"
IV	Garage	B	-	FR	1 T	1800-1900-t.	"Mellangaraget"
V	Garage	SS/B	-	Gu/FR	1 T	1700-1800-t.	"Södra garaget"
VI	Smedja	Tg/SS	Slät	S (G)	SK	1500-1600-t	
VII	Båthus	B	-	FR	2 T	1936	
VIII	Iskällare	SS	Slät	SG	1 T	1700-t	
IX							
X							

Situationsplan

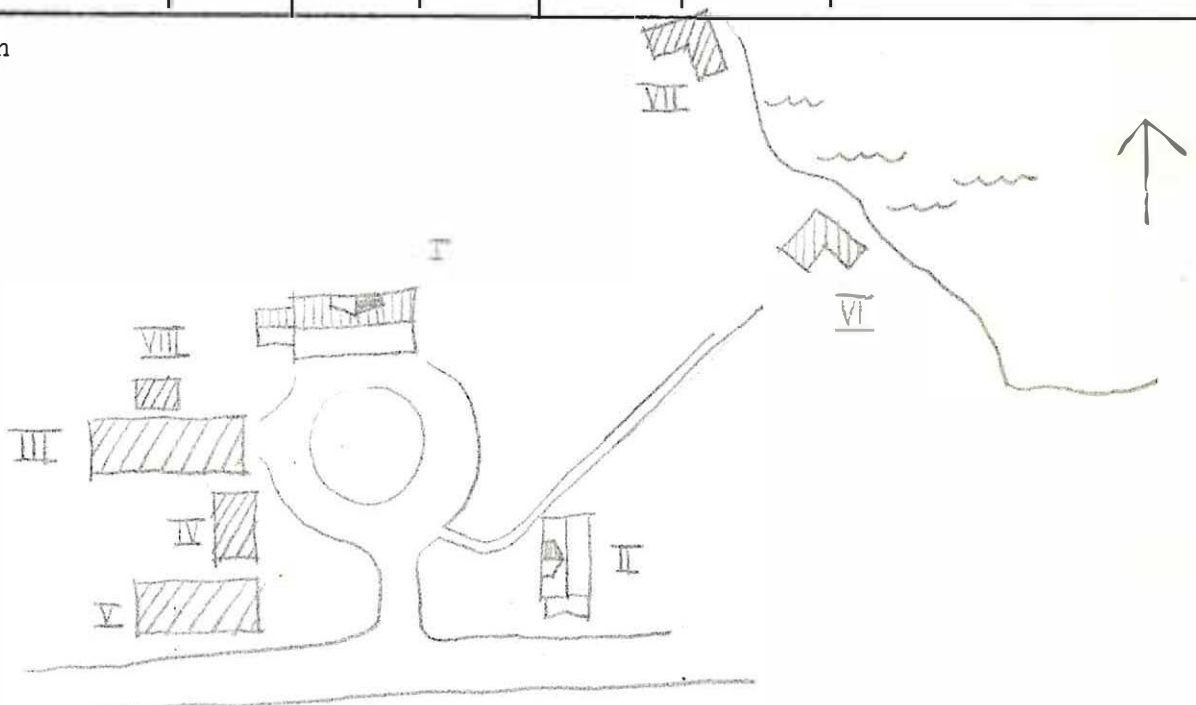

Kommun **Filipstad** Församling **Färnebo** Datum **76.07.15**

Fastighet **Storbroytten 2: b I** Film nr **F 98**

Gårdsnamn **Krusbo** Karta **11 E 4 b**

Anl. art **Bostadsfastighet** Sign. **LJ**

Uppgiftslämnare **Maja-Lisa Olsson, Ugere** Åtgärder erfordras
 stomme
 fasad
 taktäckn.

Anteckningar

Hus nr	Husets funktion	Bygg mtr	Fasad mtr	Färg	Tak-täckn.	Byggn. år	Kommentar
I	Bostadshus	Tg	Sprit	S (G)	SK	u 1915	
II	Uthus	B	-	FR	P (X)	b 1910-1920	
III	Växthus	B	Pläst	X	Pläst X	u 1975	
IV	Tillbyggnad	B	P	Grå	P (Grå)	u 1973-74	
V							
VI							
VII							
VIII							
IX							
X							

Situationsplan

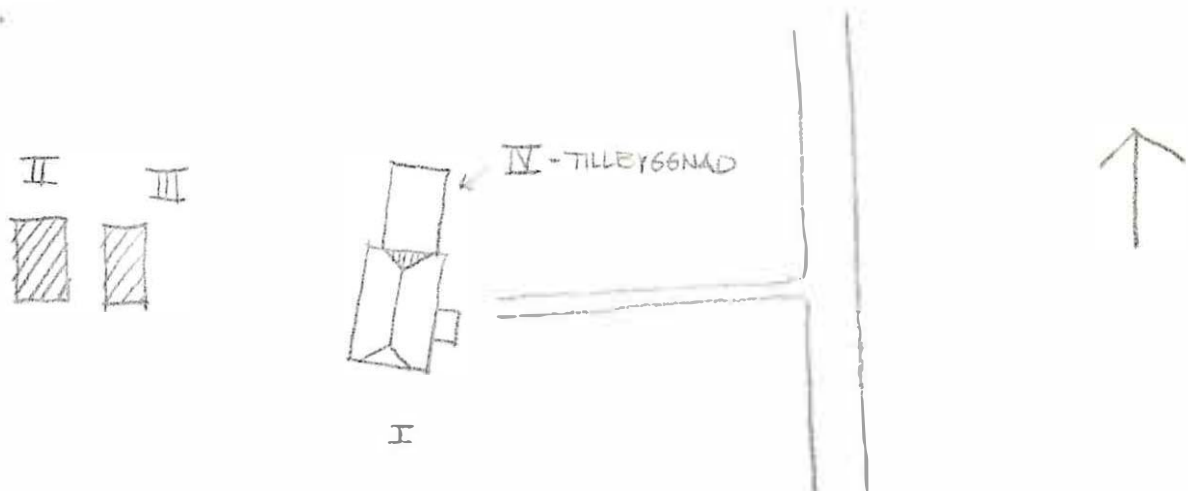

Kommun **Filipstad** Församl. **Färnebo** Datum **76-07-08**

Fastighet **Storbrohyttan 2:8 F** Film nr **F 56**

Gårdsnamn **Trullskullen F** Karta **11 E 4 b**

Anl. art **F d torp, nu bostadsfastighet** Sign. **LW**

Uppgiftslämnare **Ingen hemma** Åtgärder erfordras
 Anteckningar stomme
 fasad
 taktäckn. **II**

Hus nr	Husets funktion	Bygg- mtr	Fasad mtr	Färg	Tak- täckn.	Byggn. år	Kommentar
I	Boningshus	T	SLP	FR	1T	b: 1850-1900	Kakalungar Senare tillbyggt
II	Vedbod	B	-	FR	1T	b: 1850-1900	
III	Lillstuga	B	SLL	FR	Papp	b: 1880-1930	
IV							
V							
VI							
VII							
VIII							
IX							
X							

Planskiss

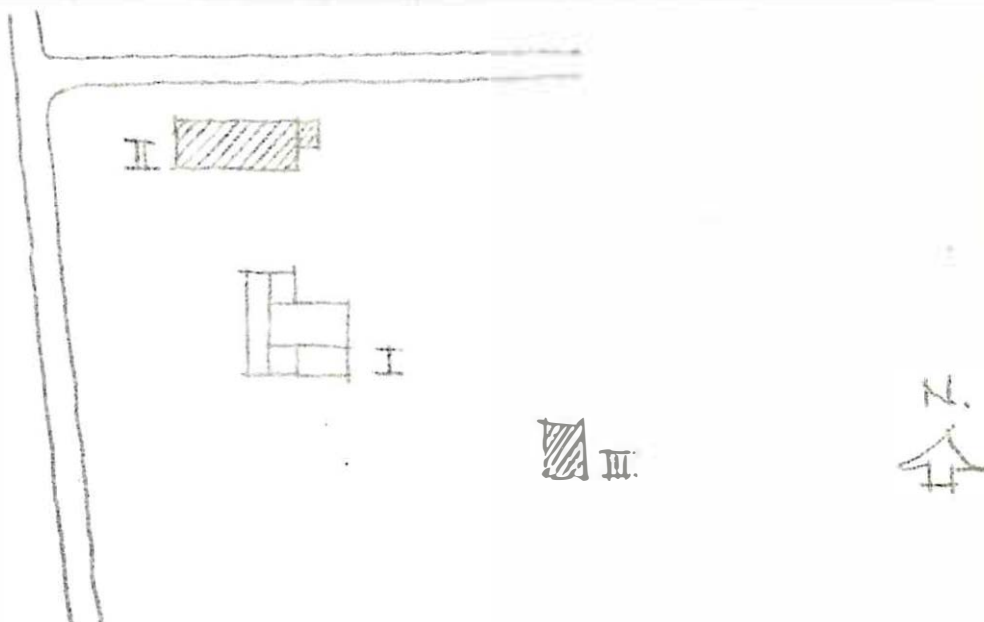

Kommun ... **Filipstad** Församl. ... **Fårnebo** Datum **76-07-08**

Fastighet ... **Storbroyttan 2:9(H)** Film nr ... **F 55/56**

Gårdsnamn ... **Storbrotorpet** Karta ... **11 E 4 b**

Anl. art ... **Bondgård** Sign. ... **LVI**

Uppgiftslämnare ... **Henning Olsson** Åtgärder erfordras
stomme
fasad
taktäckn.

Anteckningar ... **F d bolagsgård**

Hus nr	Husets funktion	Byggmtr	Fasad mtr	Färg	Taktäckn.	Byggn. år	Kommentar
I	Boningshus	T	SLL	FR	1T	b: 1850-1900	Kakelungar Tillbyggd 1920
II	Garage	B	SLL	FR	P	b: 1920-50	
III	Hönsgård, växthus	-	-	-	-	-	
IV	Ladugård	S/B	-	-/FR	1T	b: 1880-1930	
V							
VI							
VII							
VIII							
IX							
X							

Planskiss

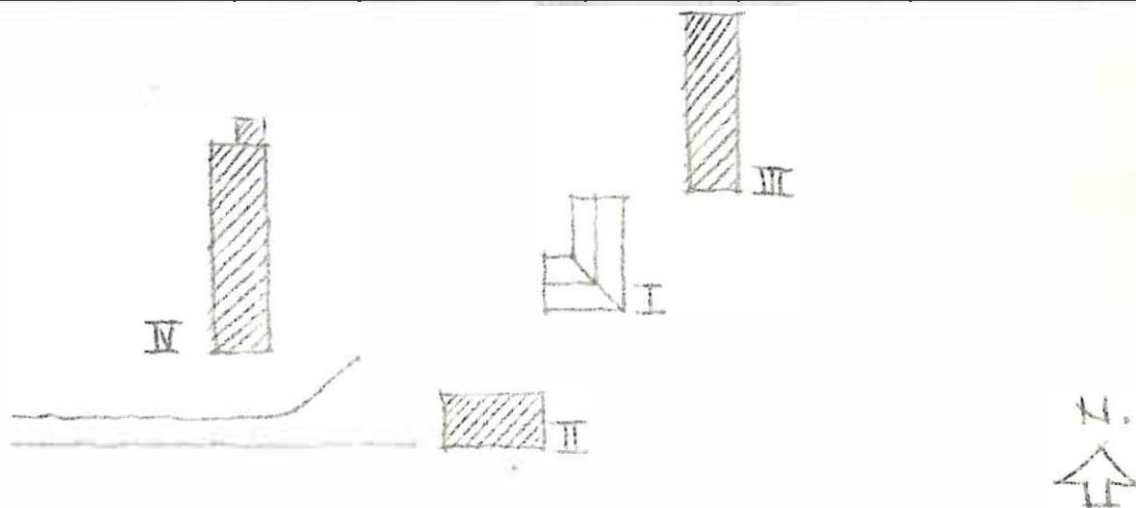

Kommun **Filipstad** Församl. **Färnebo** Datum **76-07-14**

Fastighet **Stöpsjön 1:1 A** Film nr **F. 112/113**

Gårdsnamn **Stöpsjöhyttans Herrgård** Karta **11 E 6 a**

Anl. art **Herrgård** Sign. **LW**

Uppgiftslämnare **Ulf Danielsson, ägare** Åtgärder erfordras
 Anteckningar **Släktgård sedan 1839** stomme
 fasad
 taktäckn.

1: Danielsson: Stöpsjöhyttan 1601-1974

Hus nr	Husets funktion	Bygg- mtr	Fasad mtr	Färg	Tak- täckn.	Byggn. år	Kommentar
I	Manbyggnad	T	SLP	OG	SK	1: 1774	Påbyggt 1840 Ombyggt 1944
II	Brygghus	T	SLP	FR	1T	1: 1845	
III	Boningshus	T	SLP	FR	2T	1: 1843	
IV	F d magasin	T	-	FR	1T	1: 1840	
V	Fd stall, vagnbod	T	delvis SLP	FR	1T	1: 1841	
VI	F d ladugård	SS/B	Slät/-	-/FR	1T	1: 1810	Ev ersatt senare
VII							
VIII							
IX							
X							

Planskiss

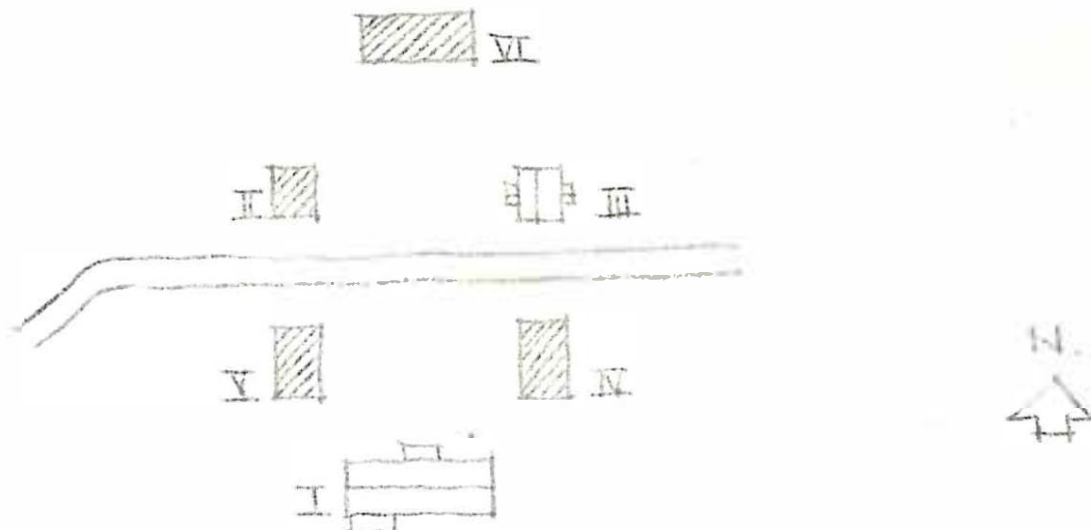

Kommun **Filipstad** Församl. **Färnebo** Datum **76-07-12**

Fastighet **Stöpsjön 1:1 A** Film nr **F 60**

Gårdsnamn **Södra Joelstorp** Karta **11 E 5 a**

Anl. art **F d torp, nu fritidsfastighet** Sign. **LW**

Uppgiftslämnare **Ingen hemma** Åtgärder erfordras
stomme

Anteckningar **Urspr. från 1700-talet** fasad

..... taktäckn.

Hus nr	Husets funktion	Bygg- mtr	Fasad mtr	Färg	Tak- täckn.	Byggn. år	Kommentar
I	Boningshus	T	SLP	FR	2T	b: 1880-1930	
II	Ladugård	Tg/B	-	-/FR	Et	b: 1910-60	
III	Bod	B	SLL	FR	Et	b: 1910-60	
IV							
V							
VI							
VII							
VIII							
IX							
X							

Planskiss

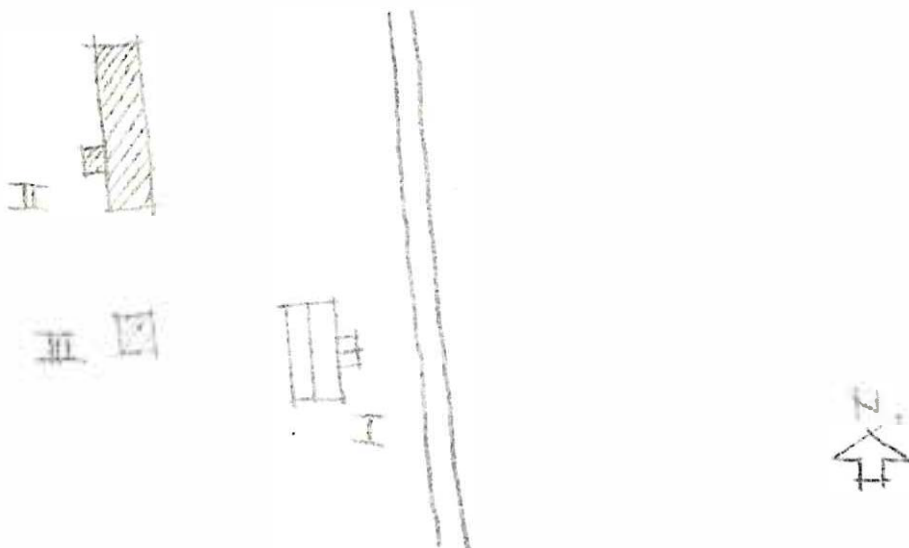

Kommun ... **Filipstad** Församl. ... **Färnebo** Datum .. **76-07-14** ...
 Fastighet .. **Stöpsjön 1:1 B** Film nr .. **F.113**
 Gårdsnamn .. **Stöpsjöhyttans Hyttruin, m.m.** Karta .. **11.E.6.a**
 Anl. art ... **Museum, hostäder** Sign. **LW**
 Uppgiftslämnare .. **Ulf Danielsson, ägare** Åtgärder erfordras
 Anteckningar stomme
 fasad
 taktäckn.

1: Danielsson: Stöpsjöhyttan 1601-1974

Hus nr	Husets funktion	Byggmtr	Fasad mtr	Färg	Taktäckn.	Byggn. år	Kommentar
I	F d smedja	SS	Sprit	SV	2T	b: 1800-50	
II	Brvaghush	B	SLP	FR	2T	b: 1910-30	
III	Boningshus	T	LFS	FR	2T	b: 1800-50	
IV	F d ladugård	B	-	FR	2T	b: 1800-50	
V	Båthus	B	-	FR	P	b: 1850-1900	
VI	F d hytta	S	-	-	Kopp	I: 1700-t	Överbyggd ruin
VII	F d kraftstation	SS	-	-	-	I: 1902	Ruin
VIII	Boningshus	T (B?)	SLP	FR	2T	b: 1900-40	
IX	Vagnskjul	B	-	FR	2T	b: 1900-40	
X							

Planskiss

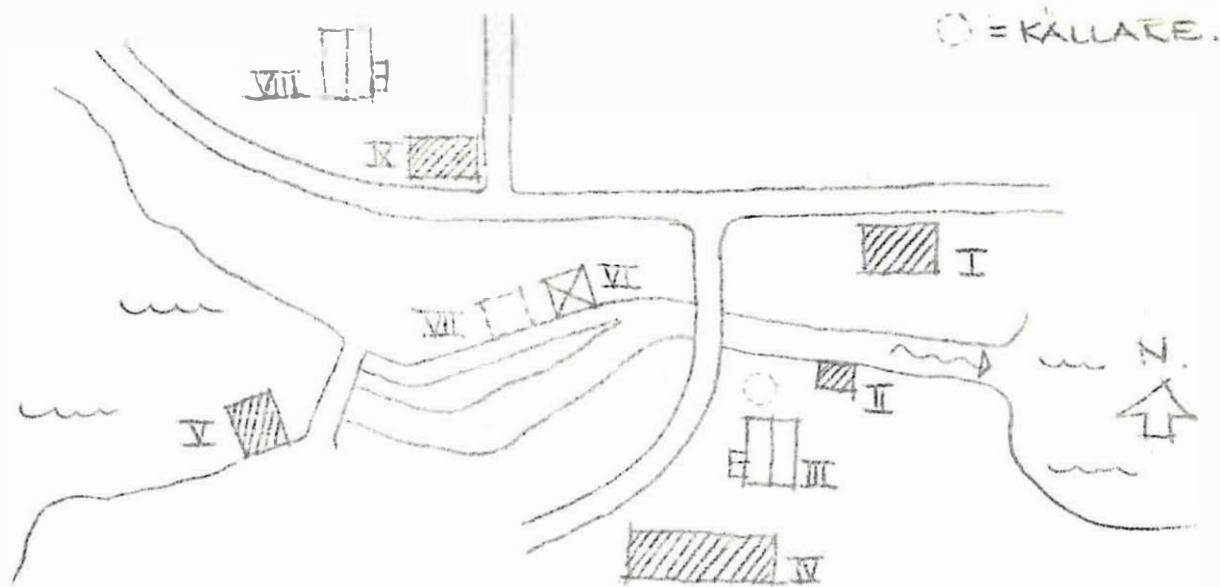

Kommun **Filipstad**..... Församl. **Färnebo**..... Datum **76-07-14**.....
 Fastighet **Stöpsjön 1:1 C**..... Film nr **F 113**.....
 Gårdsnamn **Stöpsjöhyttans Arbetarbostäder**..... Karta **11 E 6 a**.....
 Anl. art Sign. **LW**.....
 Uppgiftslämnare **Ulf Danielsson, ägare**..... Åtgärder erfordras
 Anteckningar stomme
 fasad
 taktäckn.

Hus nr	Husets funktion	Byggmtr	Fasad mtr	Färg	Taktäckn.	Byggn. år	Kommentar
I	Boningshus	T	SLP	FR	2T	b: 1870-1900	
II	Bod	B	-	FR	P	-"-	Ev ersatt senare
III	Boningshus	T	SLP	FR	2T	b: 1900-20	
IV	Bod	B	-	FR	2T	-"-	
V	Boningshus	T (B?)	SLP	FR	2T	b: 1910-50	
VI	Boningshus	T	SLP	FR	2T	b: 1825-75	
VII	Bod	B	-	FR	P	-"-	Ev ersatt senare
VIII	F d iskällare	SS	-	-	Et	b: 1850-1900	
IX							
X							

Planskiss

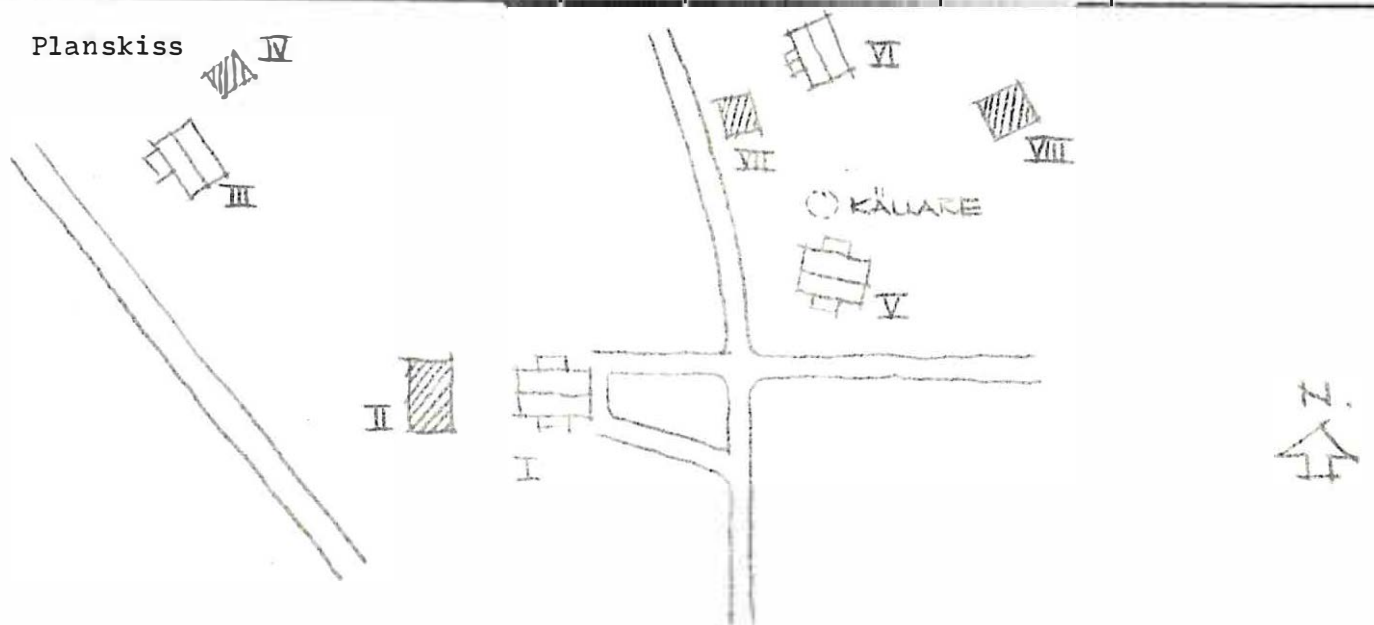

Kommun ... **Filipstad** Församl. ... **Färnebo** Datum **76-07-14**

Fastighet ... **Stöpsjön 1:1 D** Film nr. **F. 113**

Gårdsnamn ... **Kvarngården** Karta **11 E 6 a**

Anl. art ... **Torp** Sign. **LW**

Uppgiftslämnare ... **Ulf Danielsson, ägare** Åtgärder erfordras
 Anteckningar stomme
 fasad
 taktäckn.

Hus nr	Husets funktion	Bygg- mtr	Fasad mtr	Färg	Tak- täckn.	Byggn. år	Kommentar
I	Boningshus	T	SLP	FR	2T	b: 1825-75	
II	Uthus	B	-	FR	2T	"-	Ev ersatt senare
III							
IV							
V							
VI							
VII							
VIII							
IX							
X							

Planskiss



Kommun .. **Filipstad** Församl. ... **Färnebo** Datum **76-07-13**

Fastighet .. **Stöpsjön 1:1 F** Film nr **F. 112**

Gårdsnamn .. **Sjödndan** Karta ... **11 E. 6 a**

Anl. art .. **Torp f. d, nu fritidsfastighet** Sign. ... **LW**

Uppgiftslämnare .. **Ingen hemma** Åtgärder erfordras
 Anteckningar .. **Tillhör Stöpsjön (Danielsson). Urspr. från** stomme
 **1700-talet** fasad
 taktäckn.

Hus nr	Husets funktion	Bygg- mtr	Fasad mtr	Färg	Tak- täckn.	Byggn. år	Kommentar
I	Boningshus	T	SLP	FR	1T	b: 1825-75	Nyligen renoverat
II	Garage	SS	-	-	1T	b: 1910-60	-"-
III							
IV							
V							
VI							
VII							
VIII							
IX							
X							

Planskiss

II

I



Kommun **Filipstad** Församling **Färnebo** Datum **76-07-12**
 Fastighet **Sundet 1:84** Film nr **F 81**
 Gårdsnamn **"Karl IV:s stuga"** Karta **11E 2b**
 Anl. art **Ödegård** Sign. **AA**
 Uppgiftslämnare **Inga Fallberg granne** Åtgärder erfordras **I,II**
 Anteckningar **Enl. sägen skall Karl IV ha övernattnat på** stomme **I,II**
gården. Bergsmansgård. Husen förfaller. fasad **I,II**
 taktäckn. **I,II**

Hus nr	Husets funktion	Bygg mtr	Fasad mtr	Färg	Tak-täckn.	Byggn. år	Kommentar
I	Boningshus	T	SLP	X	2T	^U 1550-1620	B.trol.1700-t
II	Ladugård	T	-	X	2T	^U 1550-1620	B trol.1700-t
III							
IV							
V							
VI							
VII							
VIII							
IX							
X							

Plattans situationplan

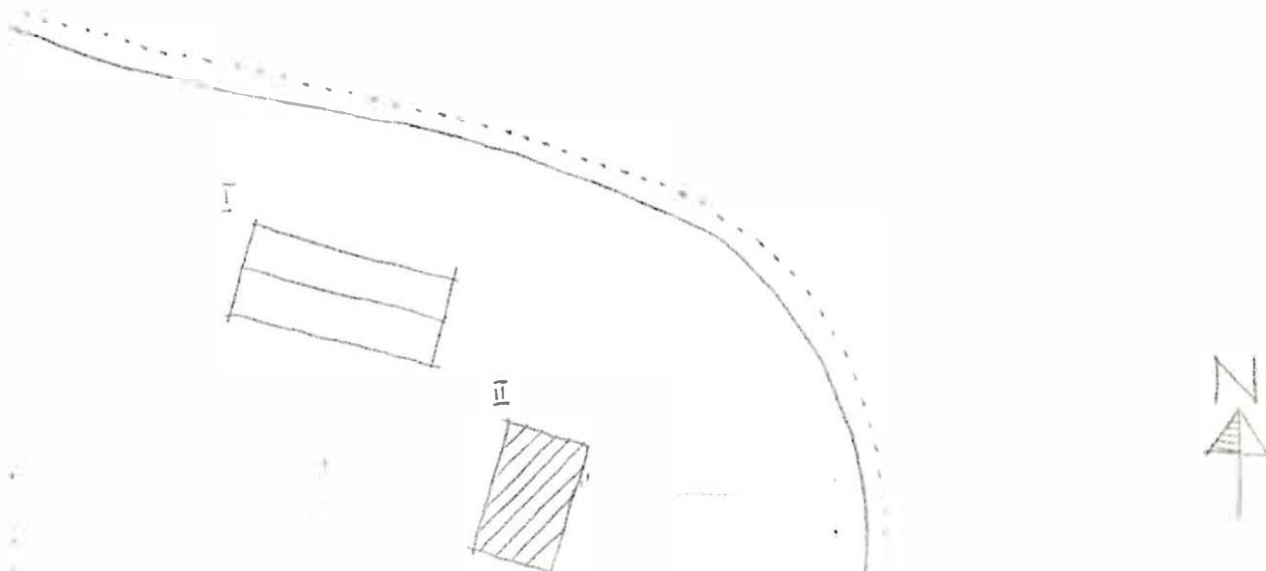

Kommun **Filipstad** Församl **Färnebo** Datum **76-07-12**
 Fastighet **Sundet 1:7** Film nr **F 81**
 Gårdsmamn **Ålängen** Karta **11E. 2c.**
 Anl. art **fd. bostadsfastighet, ny fritidsbostad** Sign. **AA**
 Uppgiftslämnare Åtgärder erfordras
 Anteckningar stomme
 fasad
 taktäckn.

Hus nr	Husets funktion	Bygg mtr	Fasad mtr	Färg	Tak-täckn.	Byggn. år	Kommentar
I	Boningshus	Eg/B	Sprit/ LFS	V/OV	P/2T	b 1910-1930	Trol. spiktegel på timmerstomme
II	Uthus m källare	S/B	-/SSP	FR	2T	b 1910-1930	
III	Vedbod, avtråde	B	SSP	FR	P	b 1910-1930	
IV							
V							
VI							
VII							
VIII							
IX							
X							

Situationsplan

III



I



II



Kommun Filipstad..... Församl. Färnebo..... Datum 76-07-12.....
 Fastighet Sundet 1:11..... Film nr F69.....
 Gårdsnamn Karta 11E 2b.....
 Anl. art Bostadsfastighet..... Sign. AA.....
 Uppgiftslämnare Hilda Broström ägare..... Åtgärder erfordras
 Anteckningar stomme
 fasad
 taktäckn.

Hus nr	Husets funktion	Bygg mtr	Fasad mtr	Färg	Tak-täckn.	Byggn. år	Kommentar
I	Boningshus	T	SLL	OGV	2T	u1880-t	Omb. 1929 Ren. 1960-talet
II	Ladugård	T/B	SSP/SLF	FR	P/Papp	u1880-t	
III	Magasin	B	LFS	FR	Papp	1900-1910	
IV	Garage	B	SLL	X	P	b1960-t	
V							
VI							
VII							
VIII							
IX							
X							

Lägesplan

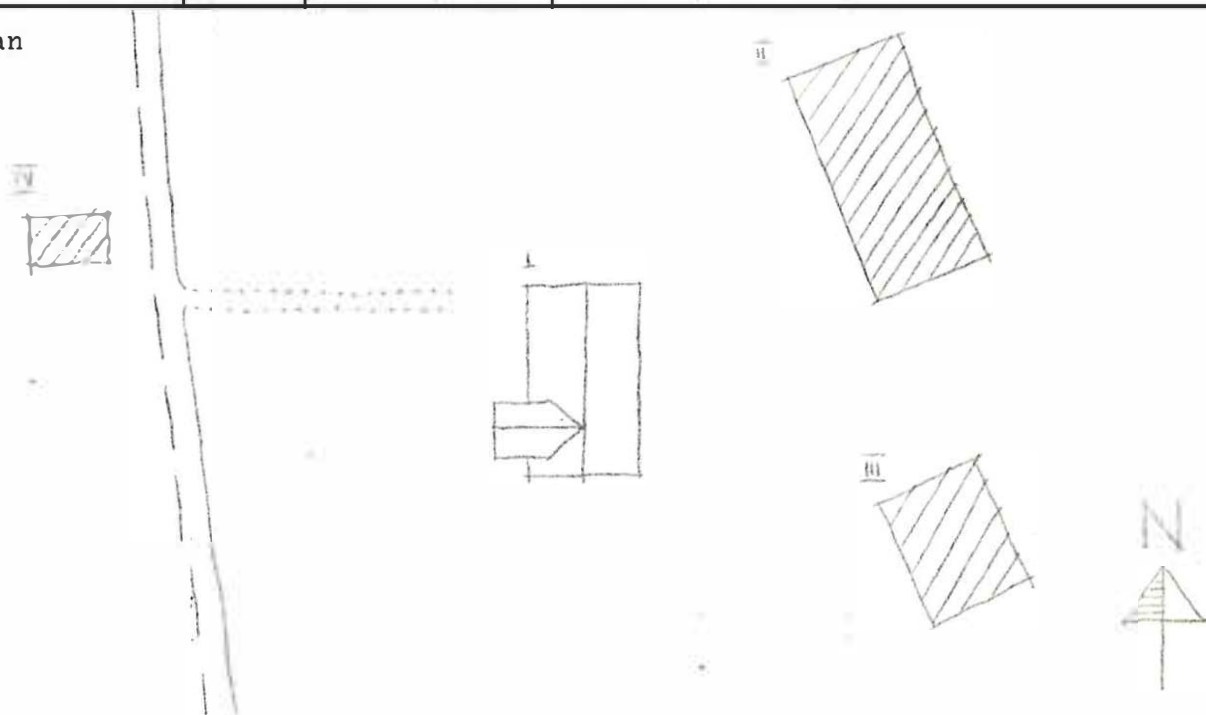

Kommun Filipstad..... Församl. Pärnebo..... Datum 76-07-09.....
 Fastighet Sundet 1:16..... Film nr F67.....
 Gårdsnamn Sundet..... Karta 11E2b.....
 Anl. art Fritidshus..... Sign. AA.....
 Uppgiftslämnare Inger Fallberg..... Atgärder erfordras
 Anteckningar Ursprungligen som affär..... stomme III.....
 fasad III.....
 taktäckn. III.....

Hus nr	Husets funktion	Byggmtr	Fasad mtr	Färg	Taktäckn.	Byggn. år	Kommentar
I	Boningshus	T/B	SLL	FR	2T	u 1855	Utbyggt 1860-70t renoverat 1960t
II	Bryggghus	B	SLL	FR	2T	u 1870t	Används som sjöbod
III	Ladugård	B	SSP/SIP	FR	2T	u 1870t	Används som förråd
IV	Vedbod	B	SLP	FR	2T	u 1870t	
V	Jordkällare	S	-	x	2T	u 1906	
VI							
VII							
VIII							
IX							
X							

Planskiss

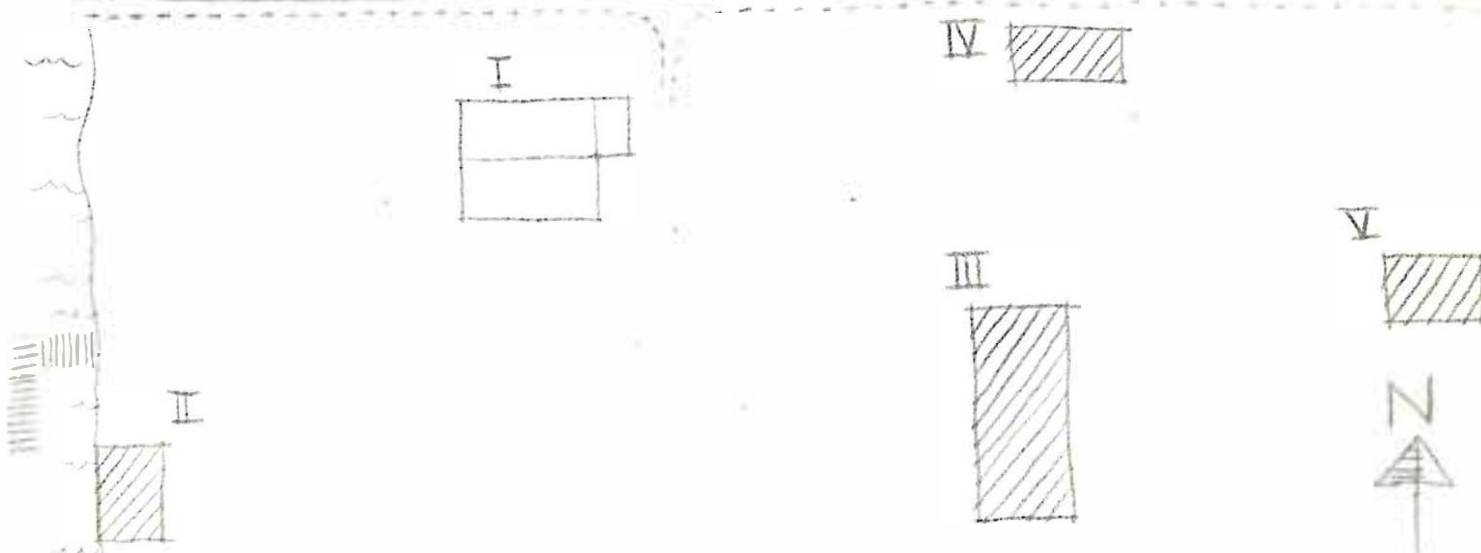

Kommun **Filipstad** Församl. **Färnebo** Datum **76-07-12**

Fastighet **Sundet 1:17** Film nr **F 70**

Gårdsnamn Karta **11E 2b**

Anl. art **Bostadshus** Sign. **AA**

Uppgiftslämnare **Harald Flod ägare** Åtgärder erfordras
 stomme
 fasad
 taktäckn.

Hus nr	Husets funktion	Bygg mtr	Fasad mtr	Färg	Tak-täckn.	Byggn. år	Kommentar
I	Boningshus	T	SLL	FR	P	u 1877	ren. 1959-talet
II	Ladugård	T/B	SSP/SLL	X	P	u 1926, 1934	
III	Hönshus	B	SLL	FR	P	u 1955	
IV							
V							
VI							
VII							
VIII							
IX							
X							

Lägenhetsplan

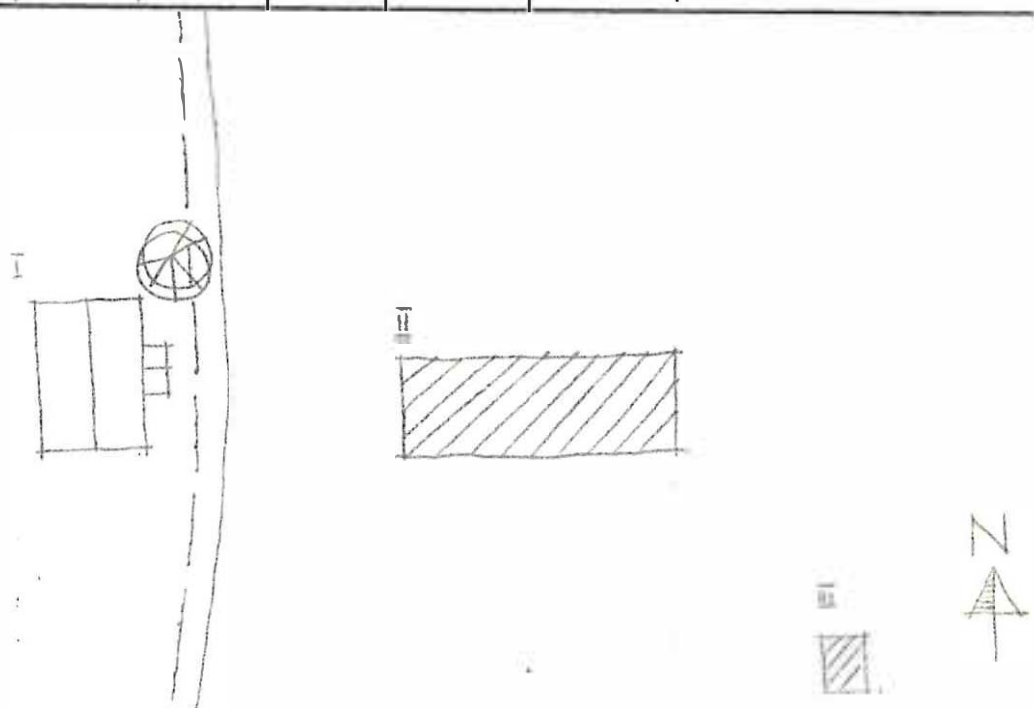

Kommun .. **Filipstad** Församl. **Färnebo** Datum **.76-07-12.**.....
 Fastighet **Sundet. 1:18** Film nr **..E70.**.....
 Gårdsnamn **Sundet** Karta **..11E..2b.**.....
 Anl. art **.Bostadsfastighet.** Sign. **..AA.**.....
 Uppgiftslämnare **.Harald Flood grönne.** Åtgärder erfordras
 Anteckningar stomme
 fasad
 taktäckn.

Hus nr	Husets funktion	Bygg mtr	Fasad mtr	Färg	Tak-täckn.	Byggn. år	Kommentar
I	Boningshus	B	LFS	OG	P	b 1910-1920-t	Står tomt sedan ett par år.
II	Uthus	B	SSP	FR	P	b 1910-1920	"
III	Bod	B	SSP	FR	P	b 1950-1960	"
IV	Bod	B	SSP	X	P	b 1950-1960	"
V	Boningshus	B	SLP/SSPIG/R		Et	1970-t	Nuvarande boningshus
VI							
VII							
VIII							
IX							
X							

Situationsplan

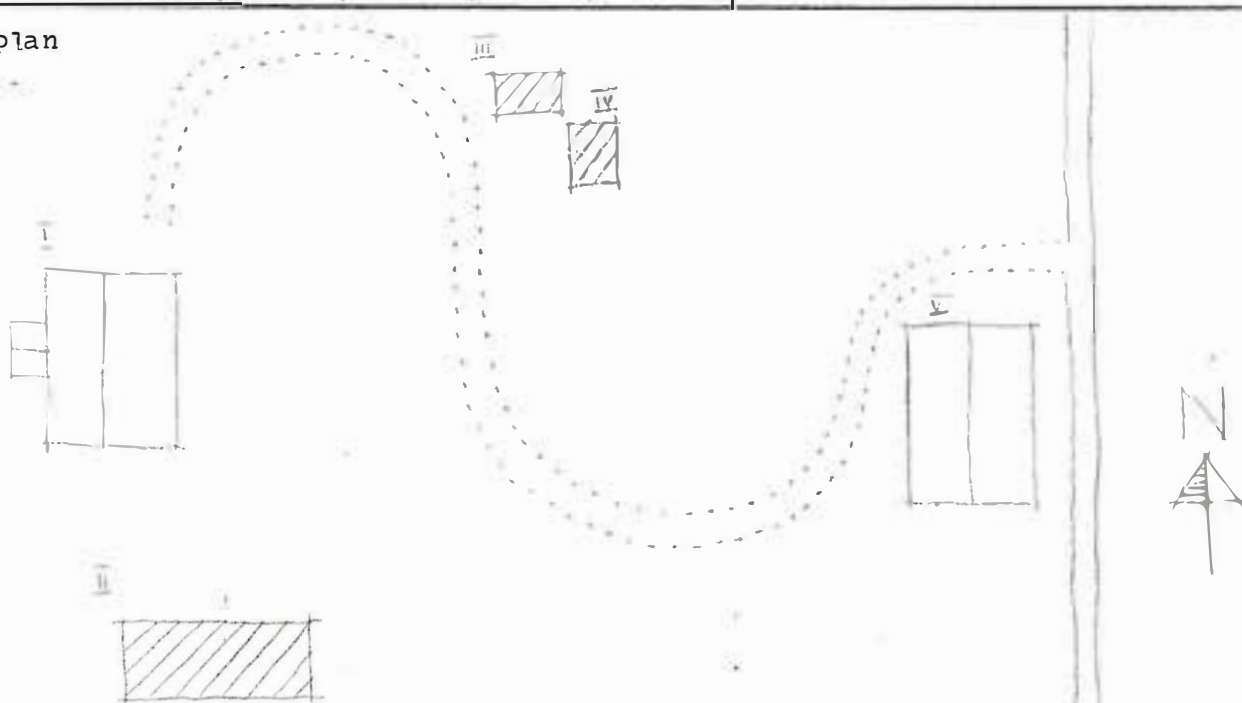

Kommun **Filipstad** Församl. **Färnebo** Datum **76-07-12**
 Fastighet **Sundet 1:19** Film nr **F. 70**
 Gårdsnamn Karta **11E 2b**
 Anl. art **Fritidsbostad** Sign. **AA**
 Uppgiftslämnare Åtgärder erfordras
 Anteckningar stomme
 fasad
 taktäckn.

Hus nr	Husets funktion	Bygg mtr	Fasad mtr	Färg	Tak-täckn.	Byggn. år	Kommentar
I	Boningshus	B	SLL	FR	Papp	b 1930-t	Veranda inbyggd
II	Lekstuga	B	SSP	FR	Papp	b 1950-t	
III	Vedbod, avträde	B	SSP	FR	P	b 1930, 1950 t	
IV	Garage, bod	B	SSP	FR	Stick		
V							
VI							
VII							
VIII							
IX							
X							

Situationsplan

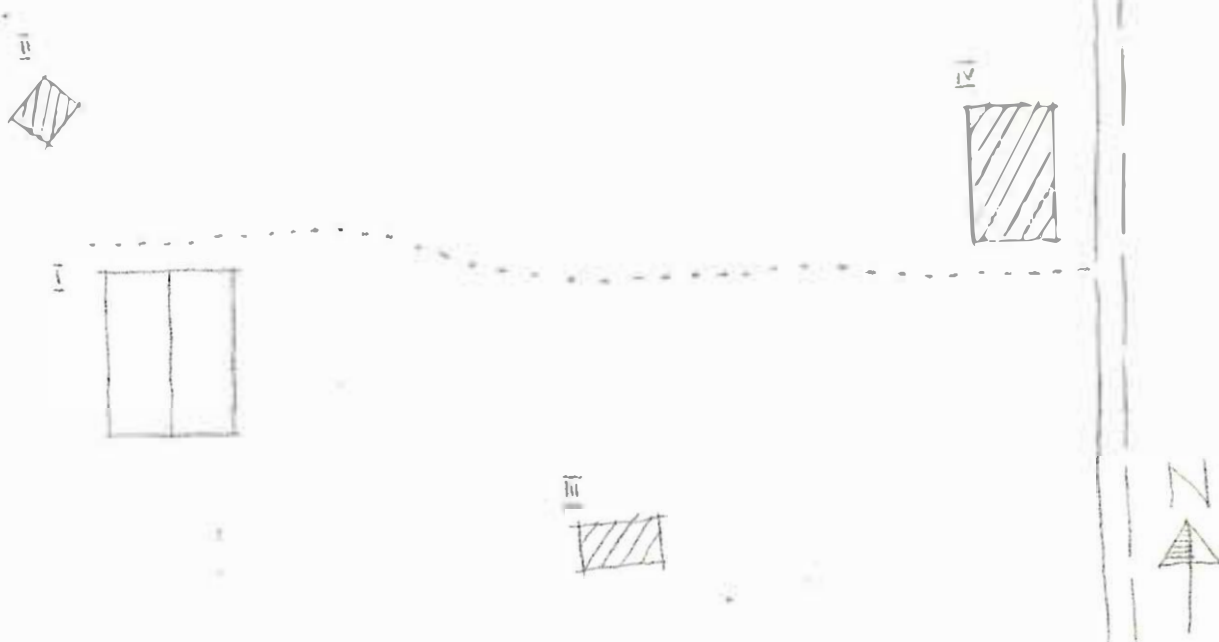

Kommun .. Filipstad Församl. Fürnebo Datum .. 76-07-12

Fastighet .. Sundet 1:23 Film nr F 70

Gårdsnamn Karta ... JE..2b.....

Anl. art .. Bostadsfastighet..... Sign. .. AA.....

Uppgiftslämnare Åtgärder erfordras

Anteckningar Används som sommarbostad..... stomme

..... fasad

..... taktäckn.

Hus nr	Husets funktion	Bygg mtr	Fasad mtr	Färg	Tak-täckn.	Byggn. år	Kommentar
I	Boningshus	B	SFS	FR	Et	1909	
II	Uthus m källare	B/s	SSP	FR	P	1900-1920	
III							
IV							
V							
VI							
VII							
VIII							
IX							
X							

Situationsplan

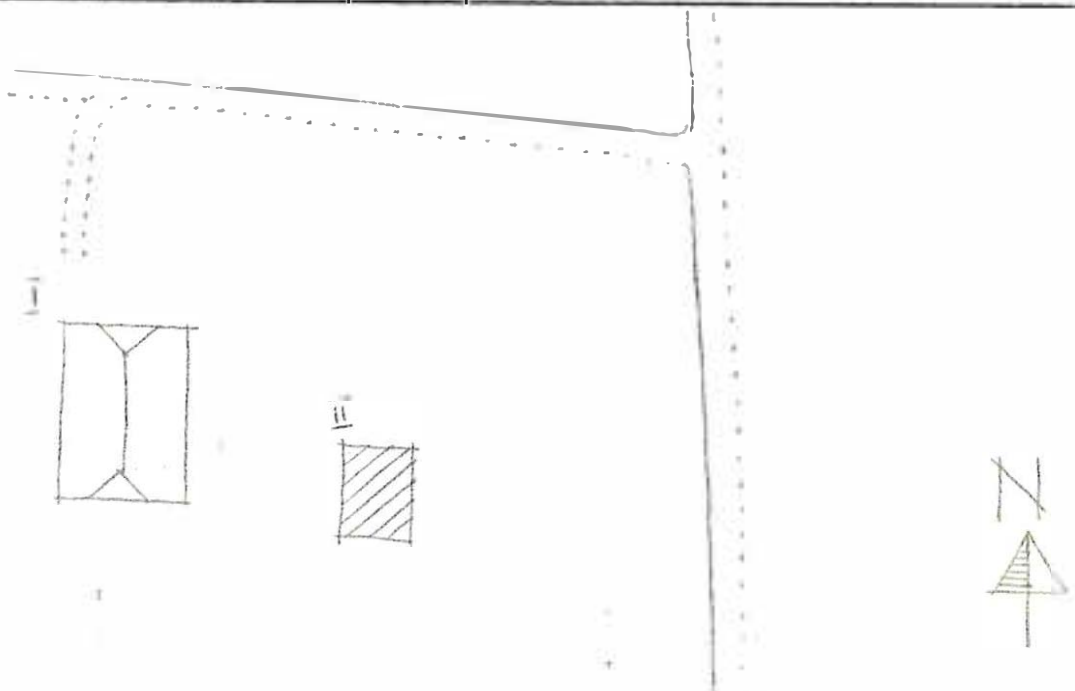

Kommun **Filipstad** Församling **Färnebo** Datum **76-07-12**

Fastighet **Sundet 1:30** Film nr **F.81**

Gårdsnamn Karta **11E.2b**

Anl. art **Bostadsfastighet** Sign. **AA**

Uppgiftslämnare Åtgärder erfordras

Anteckningar stomme

..... fasad

..... taktäckn.

Hus nr	Husets funktion	Bygg mtr	Fasad mtr	Färg	Tak-täckn.	Byggn. år	Kommentar
I	Boningshus	B	LFS	OV	Papp	b 1900-1920	
II	Uthus m källare	B	SSP/SLF	FR	P/2T	b 1900-1920	
III	Lekstuga	B	SLL	FR	Papp	b 1950-1960	
IV	garage	B	SLP	FR	P	b 1950-1960	
V	Bod	B	LFS	OV	Papp	b 1900-1920	
VI	Brygghus	B	SLL	FR	Papp	b 1900-1920	
VII							
VIII							
IX							
X							

Situationsplan

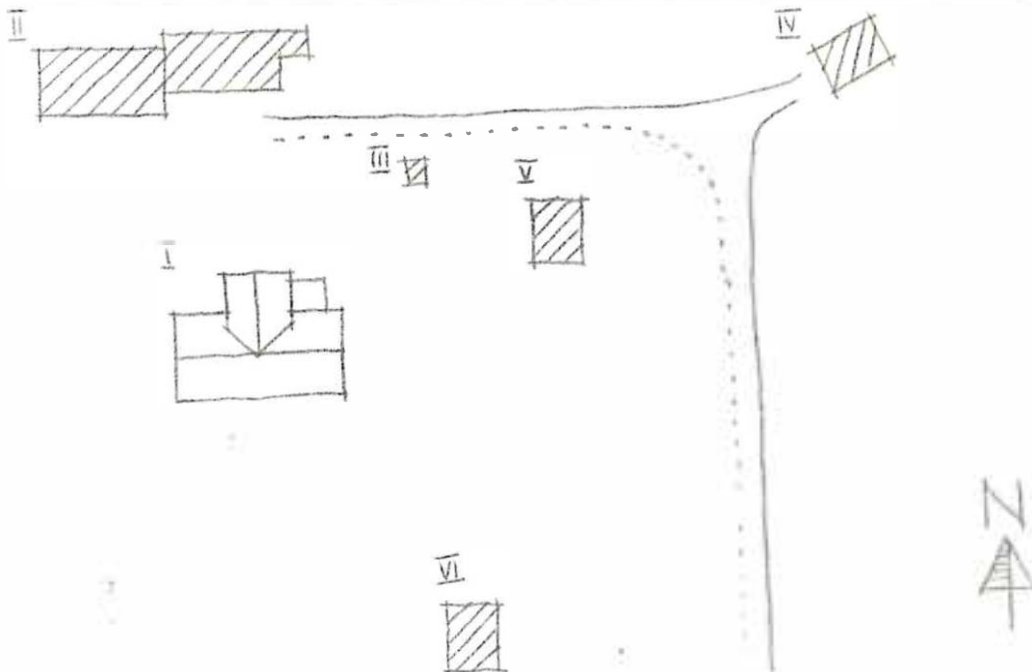

Kommun ... **Filipstad** Församl. **Färnebo** Datum **76.07.09**

Fastighet **Södra Daglösed 1:6** Film nr **F 77/78**

Gårdsnamn Karta **11 E 3 b**

Anl. art **Sommarbostad f.d. jordbruk** Sign. **LJ**

Uppgiftslämnare **Karl Jonsson, sommargäst** Åtgärder erfordras

Anteckningar stomme

..... fasad

..... taktäckn.

Hus nr	Husets funktion	Bygg mtr	Fasad mtr	Färg	Tak-täckn.	Byggn. år	Kommentar
I	Boningshus	T	SLL	FR	P (Grå)	u 1875-80	
II	Vedbod/Toa	B	-	FR	Et	b 1940-50	
III	Jordkällare	S/B	-	-/FR	2 T	u 1850-1900	
IV	Tvättstuga	B	SLL	FR	Et	b 1920-40	
V							
VI							
VII							
VIII							
-							
X							

Situationsplan

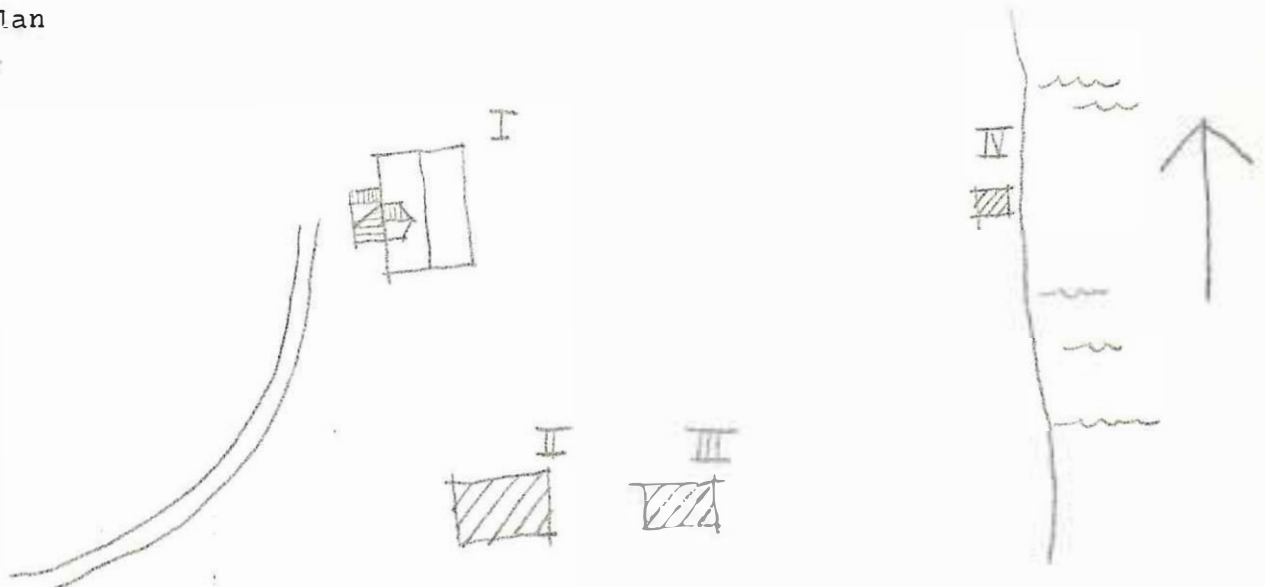

Kommun Filipstad Församl. Färnebo Datum 76-07-09
 Fastighet Södra Daglösed 1:10 Film nr F.69
 Gårdsnamn Solhällen Karta 11E2b
 Anl. art Bostadsfastighet Sign. AA
 Uppgiftslämnare Ivar Eriksson, hyresgäst Åtgärder erfordras
 Anteckningar stomme
 fasad
 taktäckn.

Hus nr	Husets funktion	Byggmtr	Fasad mtr	Färg	Taktäckn.	Byggn. år	Kommentar
I	Boningshus	B	LSP	OG-V	2T	b1920-30t	Ombyggt trol 50tal
II	Vedbod, verkstad	B	LSP	OG-V	2T	b1920-30t	
III							
IV							
V							
VI							
VII							
VIII							
IX							

Planskiss

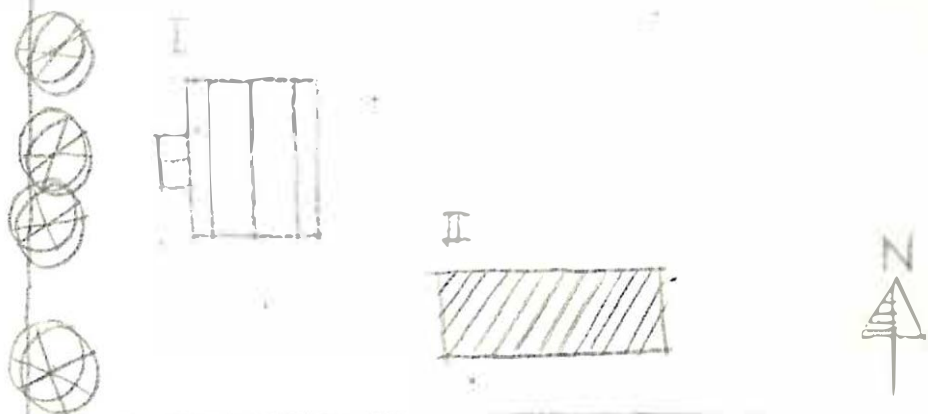

Kommun Filipstad Församl. Färnebo Datum 76-07-09

Fastighet Södra Daglösed 2:1 Film nr F66,67

Gårdsnamn Daglösen station Karta 11E2b

Anl. art Järnvägsstation Sign. AA

Uppgiftslämnare Erland Andersson, stins Åtgärder erfordras
stomme

Anteckningar fasad

..... taktäckn.

Hus nr	Husets funktion	Bygg- mtr	Fasad mtr	Färg	Tak- täckn.	Byggn. år	Kommentar
I	Stationshus	B	Fjäll	OG	2T	u 1900-10	Vackert väntrum
II	Boningshus	B	SLL	OG	2T	u 1940t	Personalbos för SJ-anställda
III	Boningshus	B	SLL	FR	2T	b 1878	Personalbost för SJ-anställda
IV	Boningshus	B	LSP/SSP	FR	2T	u 1878	Sommarbost fd banvaktstuga
V	Godsmagasin	B	LSP	FR	2T	u 1900-20	
VI	Lokstall	Tg	-	x	Rapp	u 1900-20	
VII	Bod	B	SLL	OG	Rapp	b 1960t	
VIII	Vattencistern	Btg/B	-/SLP	x	P	b 1930-40t	
IX	Uthus	B	SSP	FR	2T	b 1870t	
X	Avtråde	B	LSP	FR	2T		

Planskiss

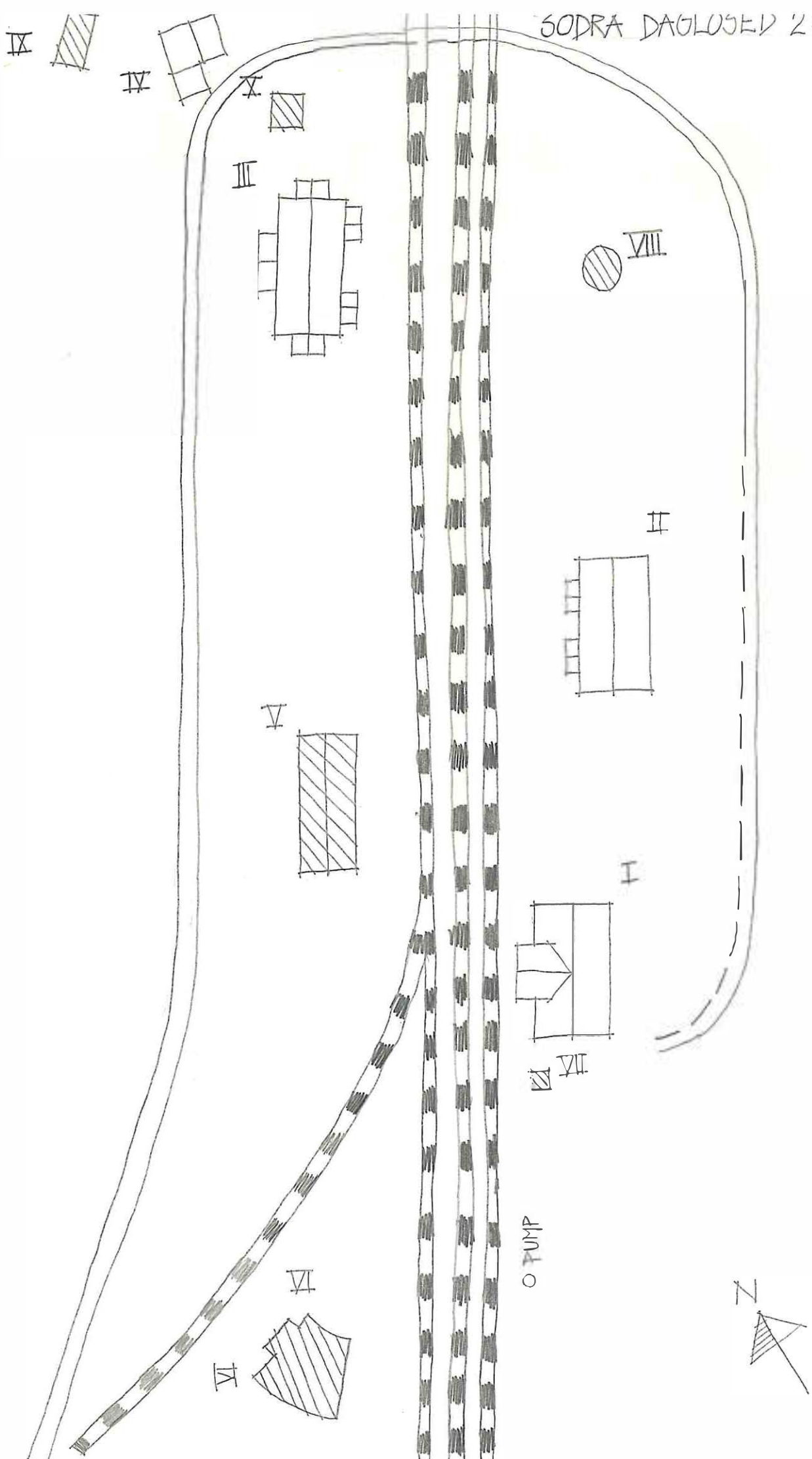

Kommun ... Filipstad Församl. Färnebo Datum .76-07-09

Fastighet Södra Daglösaed 2:1 Film nr F68

Gårdsnamn Karta 11E2b

Anl. art Bostadsfastighet fd jordbruksfastighet Sign. AA

Uppgiftslämnare Åtgärder erfordras
 Anteckningar stomme
 fasad
 taktäckn.

Hus nr	Husets funktion	Byggmtr	Fasad mtr	Färg	Taktäckn.	Byggn. år	Kommentar
I	Boningshus	B	SSP	OG-V	2T	1850- b 1900	Står öde
II	Boningshus	B	Sprit	SG-V	1T	b 1920- 1950	Tvåvåningshus moderniserad på 1950t
III	Skjul	B	SSP	FR	2T/P	b 1920-50	Förfallet
IV	Hönshus	KS	Sprit	Grå	ET	b 1950-60	
V	Ladugård	Tg/T/B	-/-/SSP	FR	ET/P	b 1958-	Större delen byggt på 1940-50t
VI	Lekstuga	B	SLI	FR	Rapp	b 1950t	
VII							
VIII							
IX							

Planskiss

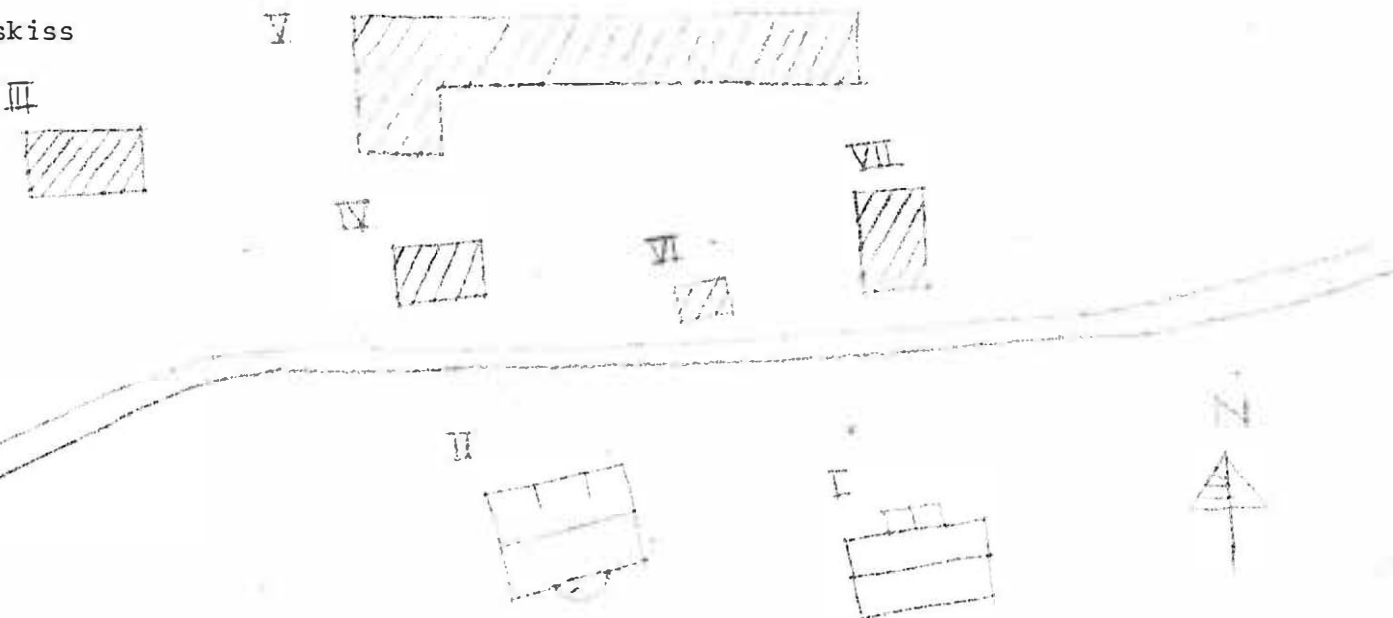

Kommun **Filipstad**..... Församl. **Färnebo**..... Datum **1976-07-08**.....
 Fastighet **S. Grändset 1:2**..... Film nr **F. 75/76**.....
 Gårdsnamn **Hungerberget**..... Karta **11 E 3b**.....
 Anl. art **Fd. jordbruksfastighet**..... Sign. **LJ/MS**.....
 Uppgiftslämnare Åtgärder erfordras
 Anteckningar stomme
 fasad
 taktäckn.

Hus nr	Husets funktion	Bygg mtr	Fasad mtr	Färg	Tak-täckn.	Byggn. år	Kommentar
I	Boningshus	T	SLL	FR	2 T	b1850-1900	
II	Jordkällare	S/B		-/FR	P(X)	"-	Öberbyggnad frab 1960-t
III	Lada Ladugård/Loge	T/B	SSP	FR	P(X)	"-	
IV							
V							
VI							
VII							
VIII							
IX							
X							

Situationsplan

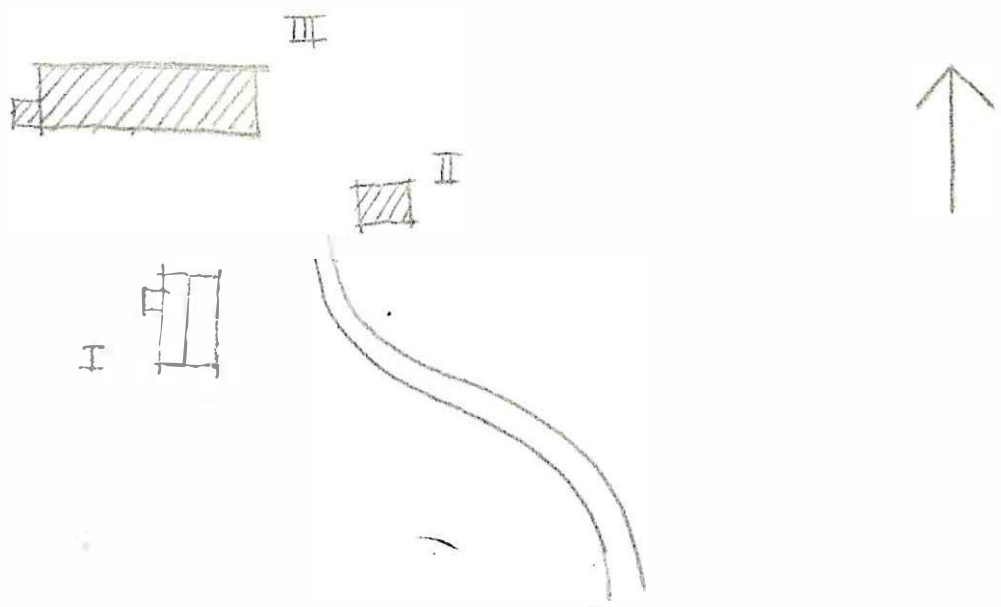

Kommun **Filipstad** Församling **Färnebo** Datum **76.07.09**
 Fastighet **Södra Grännäset 1:5** Film nr **F 76/77**
 Gårdsnamn Karta **11 E 3 b**
 Anl. art **Bostadsfastighet** Sign. **LJ**
 Uppgiftslämnare Åtgärder erfordras
 Anteckningar stomme
 fasad
 taktäckn.

Hus nr	Husets funktion	Bygg mtr	Fasad mtr	Färg	Tak-täckn.	Byggn. år	Kommentar
I	Boningshus	B ?	LSP	P(G)	Et	b 1900-1920	
II	Garage	B	SLL	I(Br)	Papp	b 1970-t	
III	Avtrüde	B	SSP	FR	Papp	b 1900-20	
IV	Förråd	B	-	-	Presse-ning	b 1960-70	
V							
VI							
VII							
VIII							
IX							
X							

Situationsplan

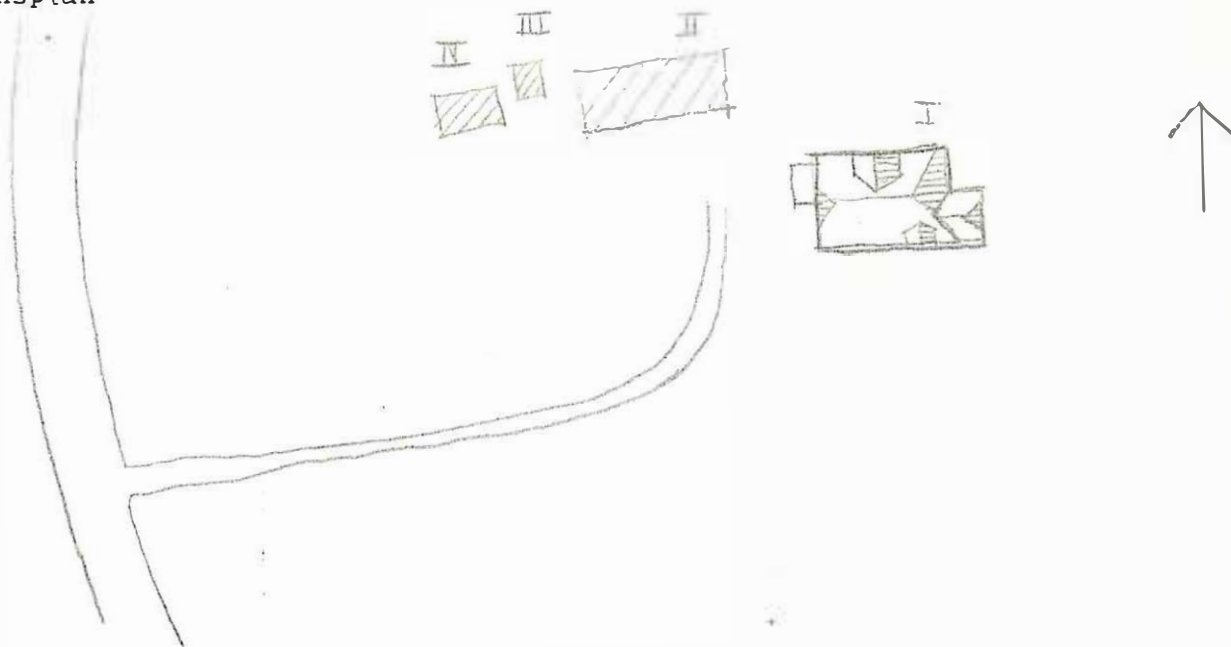

Kommun **Filipstad** Församl. **Färnebo** Datum **76.07.09**

Fastighet **Södra Grännäset 1:6** Film nr **F 76**

Gårdsnamn Karta **11 E 3 b**

Anl. art **Jordbruksfastighet** Sign. **LJ**

Uppgiftslämnare **Gustav Olsson, Ugare** Åtgärder erfordras
stomme
fasad
taktäckn.

Anteckningar

Hus nr	Husets funktion	Bygg mtr	Fasad mtr	Färg	Tak-täckn.	Byggn. år	Kommentar
I	Boningshus	Rv	SSP/LSP	FR	P (G8)	u 1903-00	
II	Visthusbod/Magasin	T/B	LSP	FR	P (X)	u 1930	
III	Ladugård	T/B	-	X	P (X)	u 1875-80	Nu billackering
IV	Jordkällare	S/KS/B	-	X	P (X)	b 1850-1900	
V	Garage	B	-	X	Ropp	b 1940-50	
VI							
VII							
VIII							
X							

Situationsplan

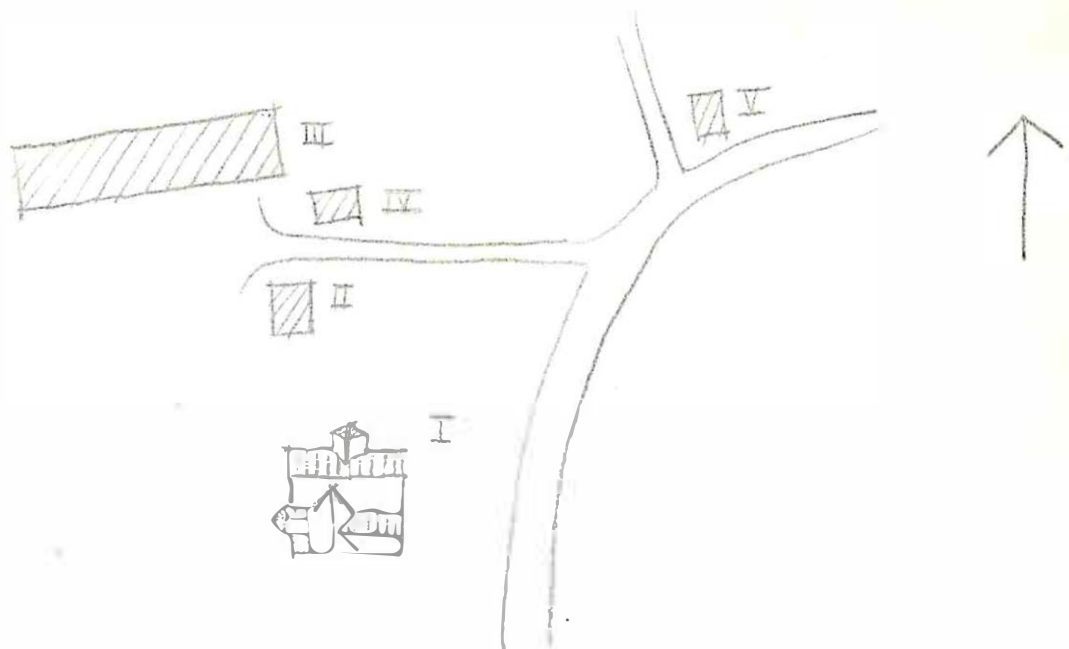

0550 / 29 010
29325

BYGGNADSVINVENTERING 1976

S-län

Kommun Filipstad Församl. Färnebo Datum 76-08-02

Fastighet Torskbäcken 146 A Film nr F 162

Gårdsnamn Berget Karta 11 E 4d

Anl. art. Jordbruksfastighet Sign. IJ

Uppgiftslämnare Olof Ånman, ägare Åtgärder erfordras
OSF

Anteckningar Skola fr 1878-1907, Gravström skollärare, stomme

"Gruvbolaget" ägt fr. 1907-1920. fasad

..... taktäckn.

Hus nr	Husets funktion	Bygg mtr	Fasad mtr	Färg	Tak-täckn.	Byggn. år	Kommentar
I	Boningshus	T	SL	FR	Torv	b 1800-1850	
II	Lider o. Bodare	B	-	FR	P Grå	b 1800-1850	
III	Ladugård	SS/T	-	B/FR	Et	u 1850-t	
IV	Smedja	T	SLP/-	X/FR	1 T	u 1916	
V	Sommarladugård	T	-	X	-	b 1800-t	
VI	Jordkällare	-	-	-	-	-	
VII							
VIII							
IX							
X							

uationsplan

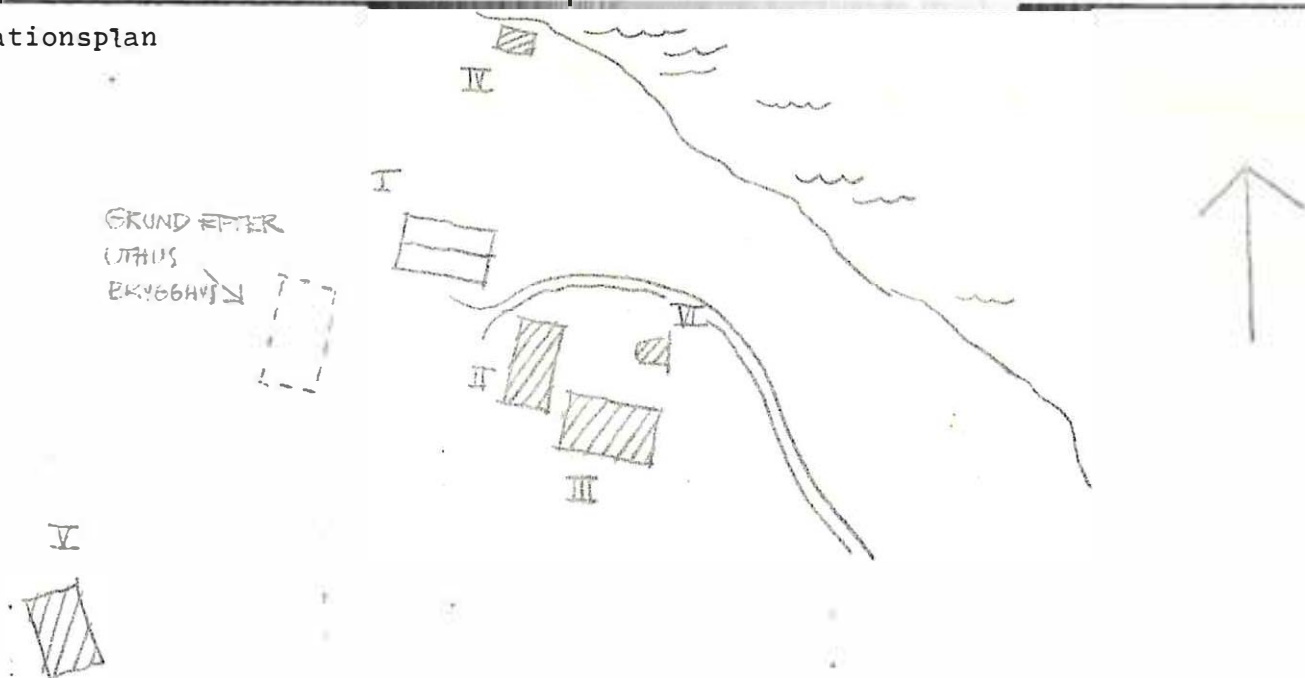

Kommun Filipstad Församl. Färnebo Datum 76-08-05

Fastighet Torskbäcken 1:6 B Film nr F.163

Gårdsnamn Mats-Tomas Karta ..11.F.4d

Anl. art Sommarbostad Sign. LJ

Uppgiftslämnare Olof Ånman, granne Åtgärder erfordras
 stomme
 fasad
 taktäckn.

Anteckningar Torp, som hört till Berget. Flyttades till nu-
 varande plats på 1920-t.

Hus nr	Husets funktion	Bygg mtr	Fasad mtr	Färg	Tak-täckn.	Byggn. år	Kommentar
I	Boningshus	T	SLL	FR	2 T	u 1920-t	
II	Uthus	KS/B	-/-	-/FR	2 T	b 1920-1940-t	
III							
IV							
V							
VI							
VII							
VIII							
IX							
X							

1. uationsplan

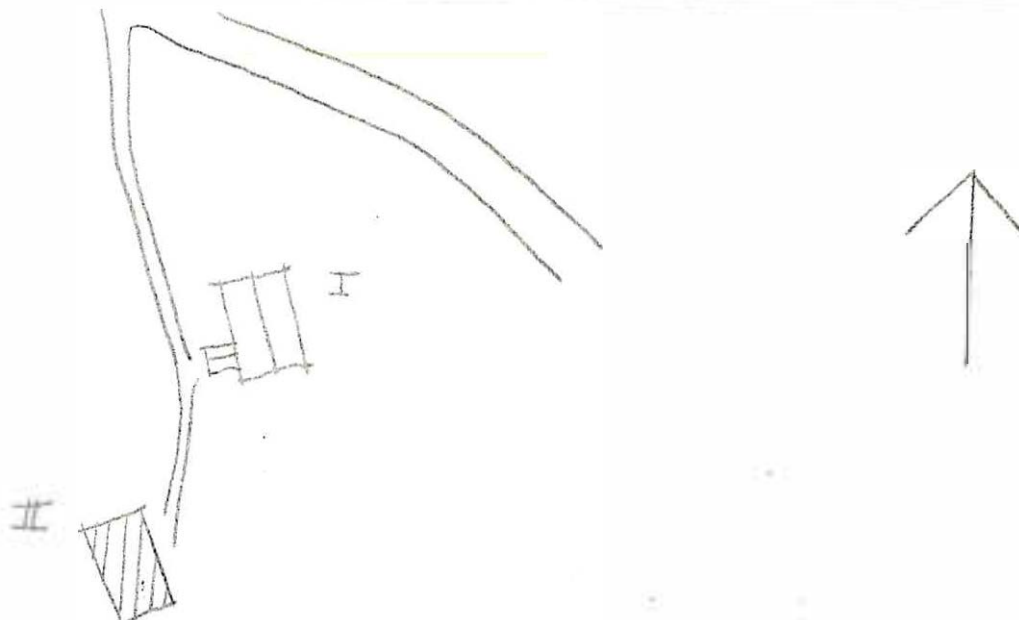

Kommun Filipstad Församl. Färnebo Datum 76-08-02

Fastighet Lorskbäcken 1:9 A Film nr F.161

Gårdsnamn "Karl Björns" Karta 11 E 4d

Anl. art Sommarbostad Sign. LJ

Uppgiftslämnare Åtgärder erfordras

Anteckningar stömmé

..... fasad

..... taktäckn.

Hus nr	Husets funktion	Bygg mtr	Fasad mtr	Färg	Tak-täckn.	Byggn. år	Kommentar
I	Boningshus	T	SLI	FR	2 T	b 1800-1850	Ombyggt 1948
II	Ladugård	SS/T/E	-	-/FR	2 T	b 1880-1920	
III	Skjul	B	-	X	B	b 1900-1940	
IV	Jordkällare	KS	-	-	-	B 1920-1940	
V							
VI							
VII							
VIII							
IX							
X							

uationsplan

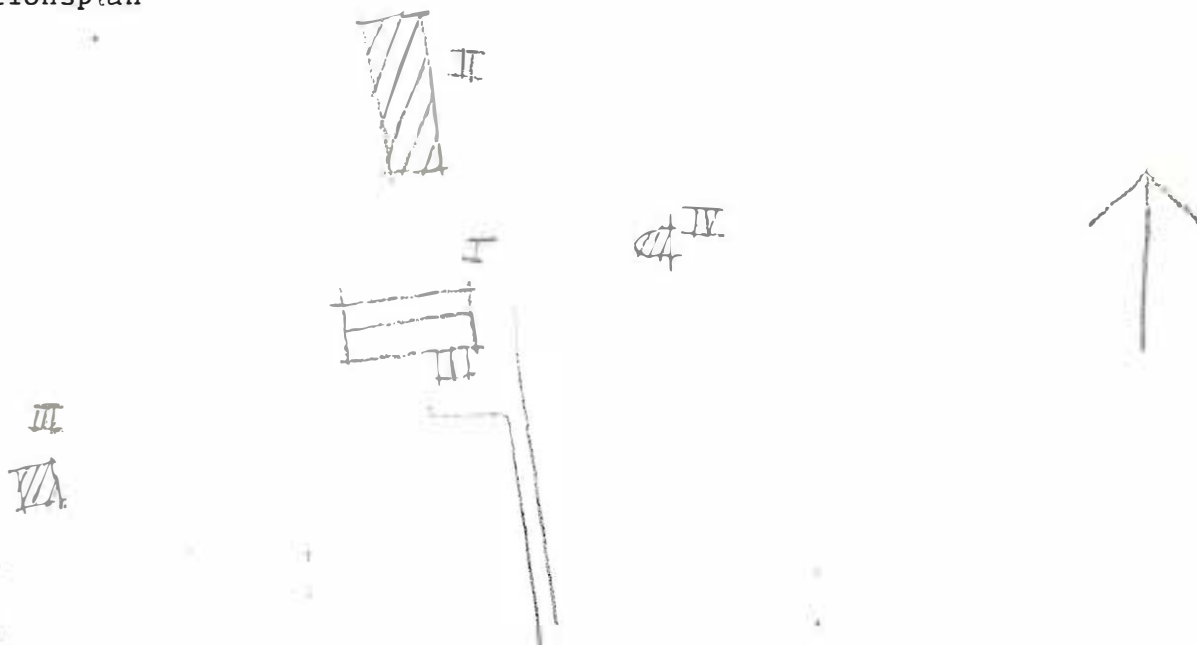

Kommun Filipstad Församl. Färnebo Datum 76-08-05

Fastighet Torskbäcken 1:9 B Film nr F 163

Gårdsnamn Karta 11 E 4d

Anl. art Sommarbostad Sign. LJ

Uppgiftslämnare Gustav Rööf, granne Åtgärder erfordras
 stomme
 fasad
 taktäckn.

Hus nr	Husets funktion	Bygg mtr	Fasad mtr	Färg	Tak-täckn.	Byggn. år	Kommentar
I	Boningshus	T	SLP	FR	Et	b 1800-t	
II	Jordkällare	SS/B	-	-	2 T	b 1850-1900	
III	Svalgångsbod	T	-/SLL	FR	2 T	b 1750-1850	
IV							
V							
VI							
VII							
VIII							
IX							
X							

Platsskiss

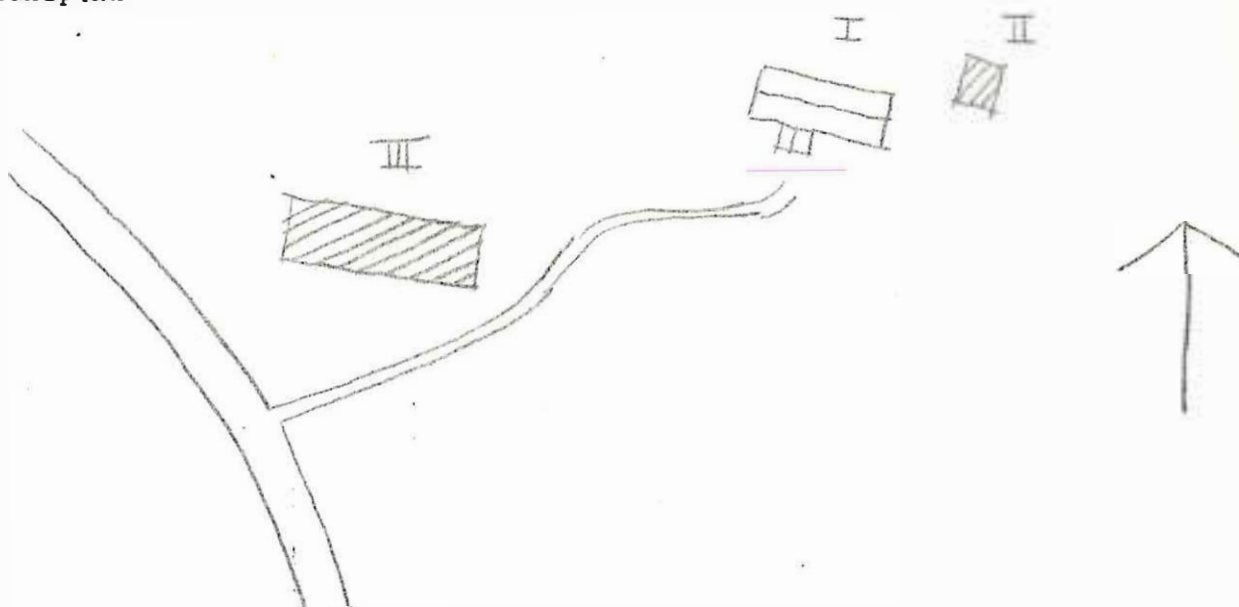

Kommun Philipstad Församl. Färnebo Datum 76-08-05

Fastighet Torskbäcken 1:9 C Film nr F 163

Gårdsnamn Torskbäckshyttan Karta 11 E 4d

Anl. art Hytttruin Sign. LJ

Uppgiftslämnare Johan Edling, granne Åtgärder erfordras
 stomme
 fasad
 taktäckn.

Hus nr	Husets funktion	Bygg mtr	Fasad mtr	Färg	Tak-täckn.	Byggn. år	Kommentar
I	Hytta	S/SS/ T/Bä	Delvis SLP/-	X	B	a 1813	
II	Rostugn m kross	SS	-	-	B	b 1800-t	Obs. Fundament till rost- ugnen har rasat.
III	Smedja	SS/B	-	-/FR	1 T	b 1800-t	
IV	Magasin	SS/B	-	-/FR	Stick	b 1850-1900	
V	Kolhus	SS/B	-	-/IS	P Gö	b 1800-t	Nu garage
VI	Oljebod	B	SLL	FR	2 T	b 1880-1920	Nu förråd
VII	Såg	SS/KS/T	SLL/ slät/-	FR/SG	2 T	b 1880-1920	
VIII							
IX							
X							

uationsplan

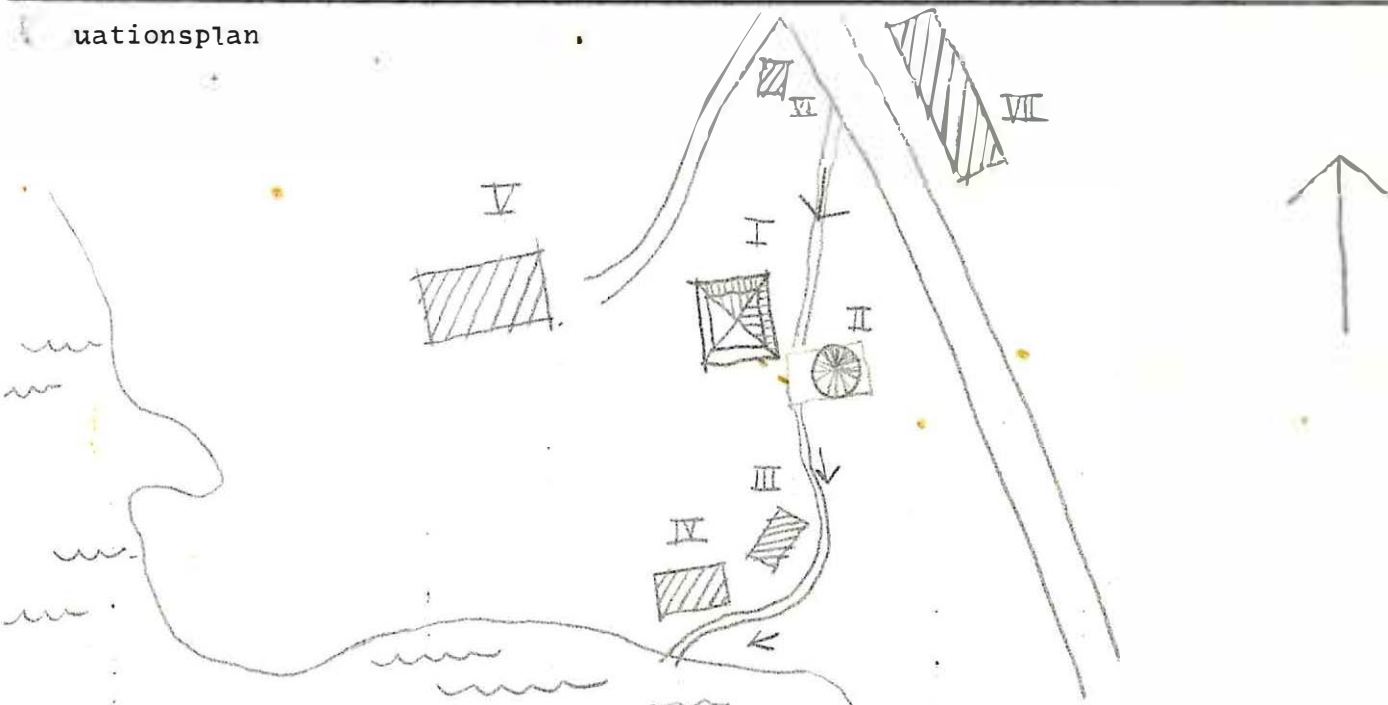

Kommun Filipstad Församl. Färnebo Datum 76-08-05
 Fastighet Torskbäcken 1:9 D Film nr F.164/165
 Gårdsnamn Herrgården Karta 11.E.4d/11E.5d
 Anl. art Sign.
 Uppgiftslämnare Ann-Marie Carlstedt, ägare Åtgärder erfordras
Gustav Rööf, hyresgäst stomme
 Anteckningar fasad
 Den gamla herrgården brann 1934. taktäckn.

Hus nr	Husets funktion	Bygg mtr	Fasad mtr	Färg	Tak-täckn.	Byggn. ar	Kommentar
I	Boningshus	B	SLP	FR	IT	u 1946-1947	
II	"	T	SLL	FR	Sk	u 1875-1900	f.d. arrendatorbostad och kontor
III	"	T	SLP	FR	BT	u 1800-1825	ombyggt flera gånger 1920 byggdes trapphus
IV	Vedbod	B	SLL	FR	2 T	u 1940-t	
V	Tvättstuga	T	SLP/SLL	FR	2 T	u 1750-1850	f.d. bryggshus/bagarstuga
VI	Bod	T	SLP	FR	2 T	u 1750-1800	f.d. missionshus, kontorskola (då den gamle skolan brunnit)
VII	Jordkällare	S/SS	-	-	2 T	u 1750-1800	
VIII	Förråd/magasin	SS/T	SLL/-	FR	2 T	u 1880-1900	Tillbyggt senare
IX	Magasin/bostad	T	SLL/+	FR	Papp	u 1880-t	Brandskadad under reparation
X	f.d. ladugård	SS/B	-	-/FR	2 T	u 1800-t	
XI	Iskällare	SS/B	-/SLL	-/FR	2 T	u 1800-t	

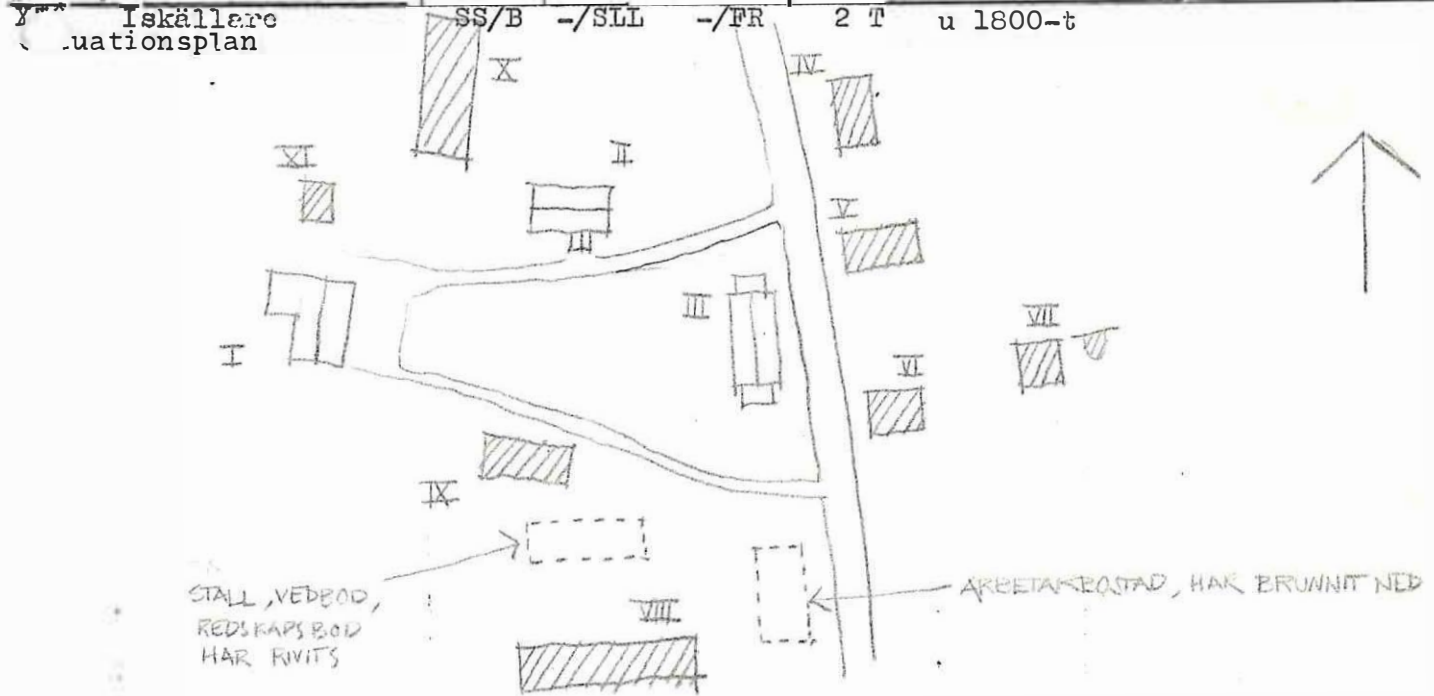

Kommun Filipstad Församl. Färnebo Datum 76-08-05

Fastighet Torskbäcken 1:9 E Film nr F 164

Gårdsnamn 1 Karta 11 E 5a

Anl. art Bostadsfastighet, f.d. skola Sign. LJ

Uppgiftslämnare Gunnel Eriksson Åtgärder erfordras
 Anteckningar En skolsal användes som samlingslokal för kurser stomme
 fasad
 taktäckn.

Hus nr	Husets funktion	Bygg mtr	Fasad mtr	Färg	Tak-täckn.	Byggn. år	Kommentar
I	f.d. skola	T	SLL	FR	2 T	b 1900-1920	Första skolan har brunnit ned
II	Vedbod/förråd	B	SSP	FR	2 T	b 1900-1920	
III							
IV							
V							
VI							
VII							
VIII							
IX							
X							

4. Situationsplan



Kommun Filipstad Församl. Färnebo Datum 76-03-05
 Fastighet Torskbäcken 1:9 F Film nr F 164
 Gårdsnamn Karta 11.F.50
 Anl. art Sommarbostad, f.d. handelsbod Sign. LJ
 Uppgiftslämnare Gunnel Eriksson, granne Åtgärder erfordras
 Anteckningar stomme
 fasad
 taktäckn.

Hus nr	Husets funktion	Bygg mtr	Fasad mtr	Färg	Tak-täckn.	Byggn. år	Kommentar
I	f.d. handelsbod	T	SLL	FR	2 T	b 1800-t	
II	Vedbod	B	SLL	FR	2 T	b 1920-1940	
III	Jordkällare	KS	-	-	-	b 1940-1960	
IV							
V							
VI							
VII							
VIII							
IX							
X							

Situationsplan

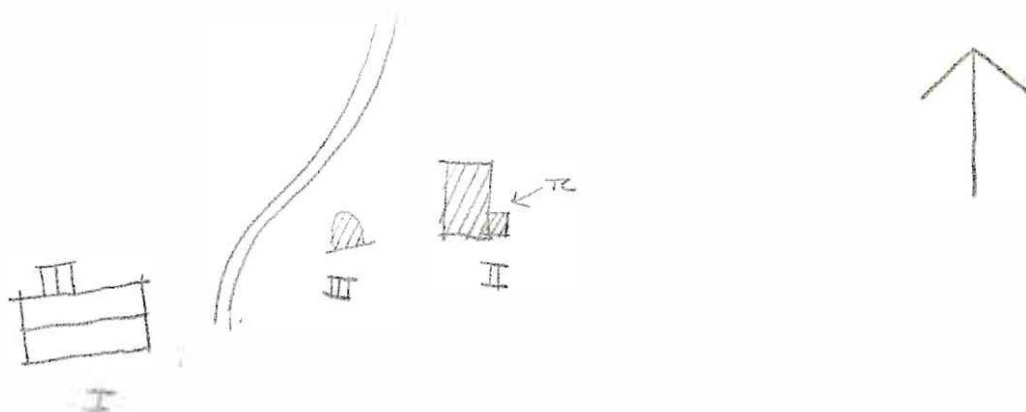

Kommun .. Filipstad Församl. Färnebo Datum '76-08-09

Fastighet Forskbäcken 1:9 G Film nr ... F. 165/166

Gårdsnamn .. Lille Bjursjötorp Karta 11. E. 5a

Anl. art ... Sommarbestad Sign. LJ

Uppgiftslämnare Åtgärder erfordras

Anteckningar stomme

..... fasad

..... taktäckn.

Hus nr	Husets funktion	Bygg mtr	Fasad mtr	Färg	Tak-täckn.	Byggn. år	Kommentar
I	Boningshus	T	SLL	FR	2 T	b 1800-t	
II	Uthus	B	SSP/SLL	FR	2 T	b 1800-t	
III	Jordkällare	SS	-	-	-	b 1880-1920	
IV							
V							
VI							
VII							
VIII							
IX							
X							

1. uationsplan

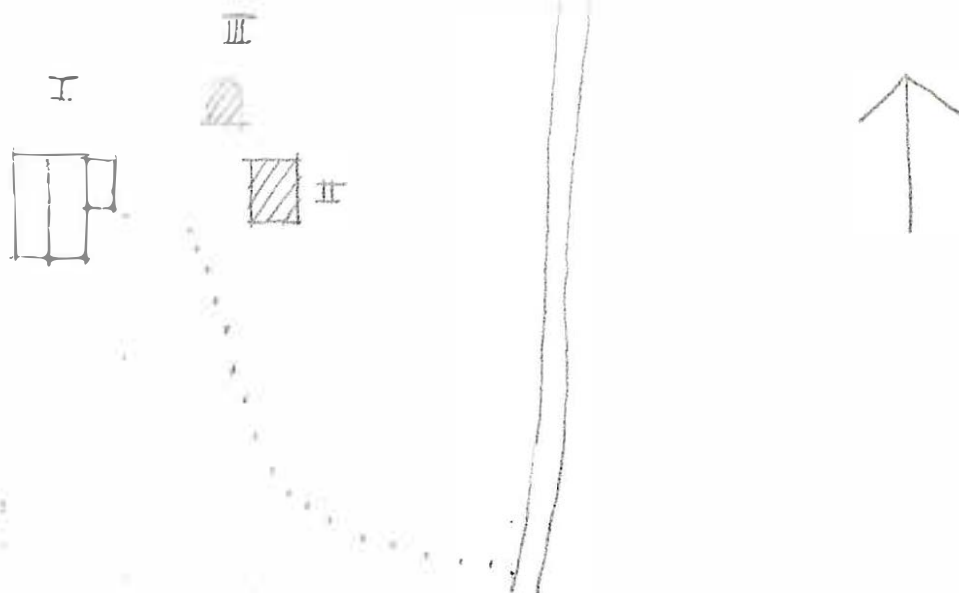

Kommun Filipstad Församl. Färnebo Datum 76-08-09
 Fastighet Torskbäcken 1:9 H Film nr F.166
 Gårdsnamn Stora Bjursjötorp Karta 11 E 5d
 Anl. art Sommarbostad Sign. LJ
 Uppgiftslämnare Åtgärder erfordras
 Anteckningar stomme
 fasad
 taktäckn.

Hus nr	Husets funktion	Bygg mtr	Fasad mtr	Färg	Tak-täckn.	Byggn. år	Kommentar
I	Boningshus	T	SLI	FR	2 T	b 1875-1900	
II	Jordkällare	SS	--	-	-	b 1880-1920	
III							
IV							
V							
VI							
VII							
VIII							
IX							
X							

I uationsplan



Kommun **Filipstad** Församl. **Färnebo** Datum **76.07.13**

Fastighet **Tranmossen 1:8** Film nr **F 92**

Gårdsnamn Karta **11 E 3 b**

Anl. art **Ödegård** Sign. **LJ**

Uppgiftslämnare Åtgärder erfordras

Anteckningar **Förfallet och öde** stomme
 fasad
 taktäckn.

Hus nr	Husets funktion	Bygg mtr	Fasad mtr	Färg	Tak-täckn.	Byggn. år	Kommentar
I	Boningshus	T/B	SLP	FR	2 T	b 1900-30	
II	Uthus	T/B	-	X	-	b 1880-1930	Taket förstört
III	Lillstuga	B	SLL	FR	2 T	b 1900-30	
IV	Ladugård	-	-	-	-	-	Helt förfallen
V							
VI							
VII							
VIII							
IX							
X							

Situationsplan

