

## FÖRKORTNINGAR TILL BYGGNADSBESKRIVNINGARNA

### Stommateriel

S	sten
KS	konststen (Ytong, Mexi)
Tg	tegel
T	timmer
Sv	skiftesverk
Rv	resvirke
B	bräder/plank
Btg	betong
SS	sinnersten

### Fasadmateriel

SLL	stående locklistpanel
SLP	stående lockpanel
PFv	panel på förvandring
LSP	liggande slät panel
SSP	stående slät panel
LFS	liggande fasspântpanel
SFS	stående fasspântpanel
LPS	liggande pärlspântpanel
SPS	stående pärlspântpanel
StockP	stockpanel
Fjäll	fjällpanel
Stick	stickor
Rapp	rappning/revertering med bruk
Sprit	spritputs
Slät	slätputs
Papp	papp
FT	fasadtegel
Et	Eternit
Pl	plast
Al	aluminium
BT	betongtegel, plattor

### Färg och färgtyp

FR Faluröd, röd slamfärg (specialförkortn.) Övriga färger anges med en kombination av två förkortningar, en för kulören och en för färgtypen. Om detaljer av byggnaden har avvikande färg anges detta efter snedstreck i rutan.

### Kulör

B	blå
Bg	beige
Br	brun
G	gul
Grå	grå
Gö	grön
Rosa	rosa
R	röd
S	svart
V	vit
X	omålat eller avflagnat

### Färgtyp

S	slamfärg
O	oljefärg
I	impregneringsfärg
P	plastfärg

### Taktäckning

1T	enkupigt tegel
2T	tvåkupigt tegel
BT	betongtegel
Et	eternit eller liknande material
Stick	stickor
Sp	spån
Br	bräder
P	plåt
Torv	torv
H	halm eller strå
Kopp	koppar
Sk	skiffer

Kommun Filipstad..... Församling Färnebo..... Datum 76-07-09.....  
 Fastighet Norra Daglösed 1:5..... Film nr F 68.....  
 Gårdsnamn ..... Karta 11E2b.....  
 Anl. art Fritidsbostad..... Sign. AA.....  
 Uppgiftslämnare ..... Åtgärder erfordras  
 Anteckningar Har varit Bergsmansgård..... stomme .....  
 ..... fasad .....  
 ..... taktäckn. ....

Hus nr	Husets funktion	Byggmtr	Fasad mtr	Färg	Taktäckn.	Byggn. år	Kommentar
I	Boningshus	T	SLP	FR	2T	u 1700t	Fasaden mycket väl bevarad, järnskorsten
II	Vedbod, verkstad	T/B	-/SSP	FR	2T	u 1700t	Kan ha varit visthusbo
III	Ladugård	T/B	-/SSP	FR	2T	u 1700t	
IV	Bod	B	SSP	FR	2T	u <del>1850t</del>	
V	Jordkällare	SS/KS	-	X	(gräs)	b omkr 1800	Rep under 1900t
VI							
VII							
VIII							
IX							
X							

Planskiss

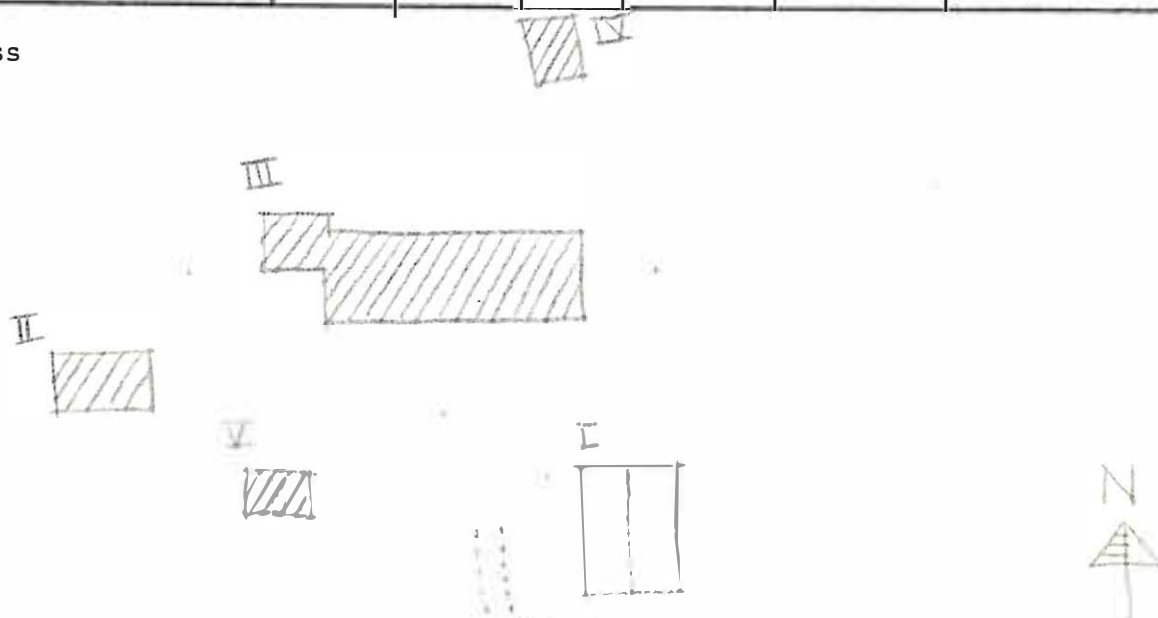

Kommun **Filipstad** ..... Församling **Färnebo** ..... Datum **76.07.09** .....

Fastighet **Norra Daglösed 1:7** ..... Film nr **F 78** .....

Gårdsnamn ..... Karta **11 E 3 b** .....

Anl. art **Jordbruksfastighet** ..... Sign. **LJ** .....

Uppgiftslämnare ..... Åtgärder erfordras

Anteckningar ..... stomme .....

..... fasad .....

..... taktäckn. ....

Hus nr	Husets funktion	Bygg mtr	Fasad mtr	Färg	Tak-täckn.	Byggn. år	Kommentar
I	Boningshus	T	SLL	FR	1 T	b 1800-1850	Ska vara äldsta byggn. i trakten enl. granne som hört av ägare.
II	Uthus	B	-	X	P (X)	b 1875-1925	
III	Ladugård	T/B	-	FR	Et/P (X)	b 1800-1875	
IV	Jordkällare/Skjul	B	-	FR	P (X)	b 1875-1925	
V							
VI							
VII							
VIII							
IX							
X							

Situationsplan

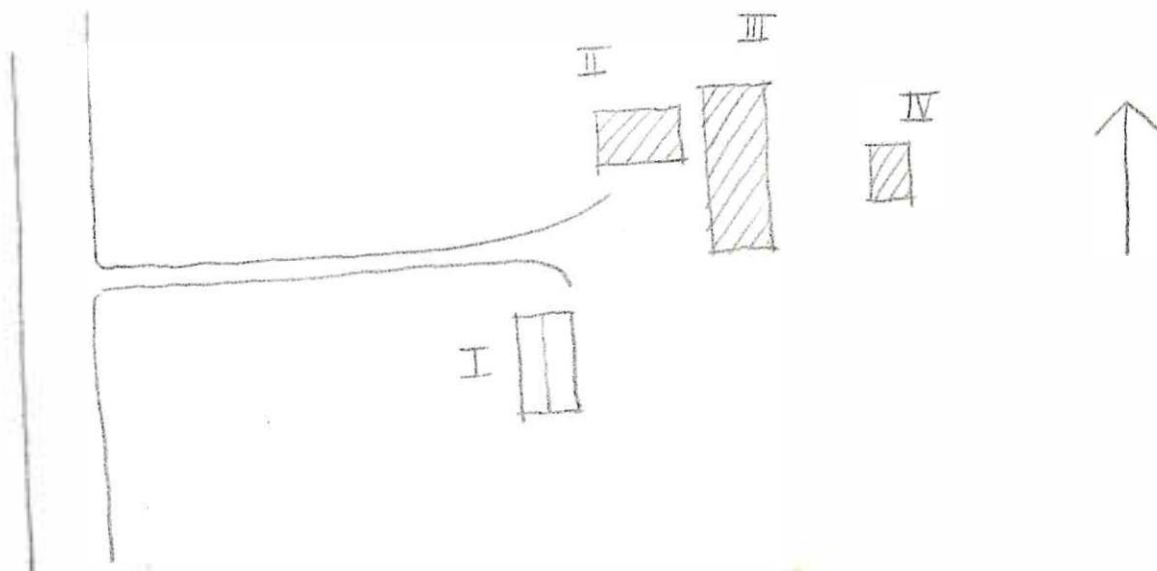

Kommun Filipstad..... Församl. Färnebo..... Datum 76-07-09.....  
 Fastighet Norra Daglösed 1:15..... Film nr F 69.....  
 Gårdsnamn Lönnagården..... Karta 11E2b.....  
 Anl. art Bostadsfastighet..... Sign. AA.....  
 Uppgiftslämnare Evert Karlsson, ägare..... Åtgärder erfordras  
 Anteckningar ..... stomme .....  
 ..... fasad .....  
 ..... taktäckn. ....

Hus nr	Husets funktion	Bygg- mtr	Fasad mtr	Färg	Tak- täckn.	Byggn. år	Kommentar
I	Boningshus	T	SFS	OV	P/2T	u 1918	flyttades hit 1918
II	Uthus	SS/B	-/ssp	X	Et	u 1918	
III	Verktygsbod	B	SSP	Br	Et	b 1970	
IV							
V							
VI							
VII							
VIII							
IX							

Planskiss

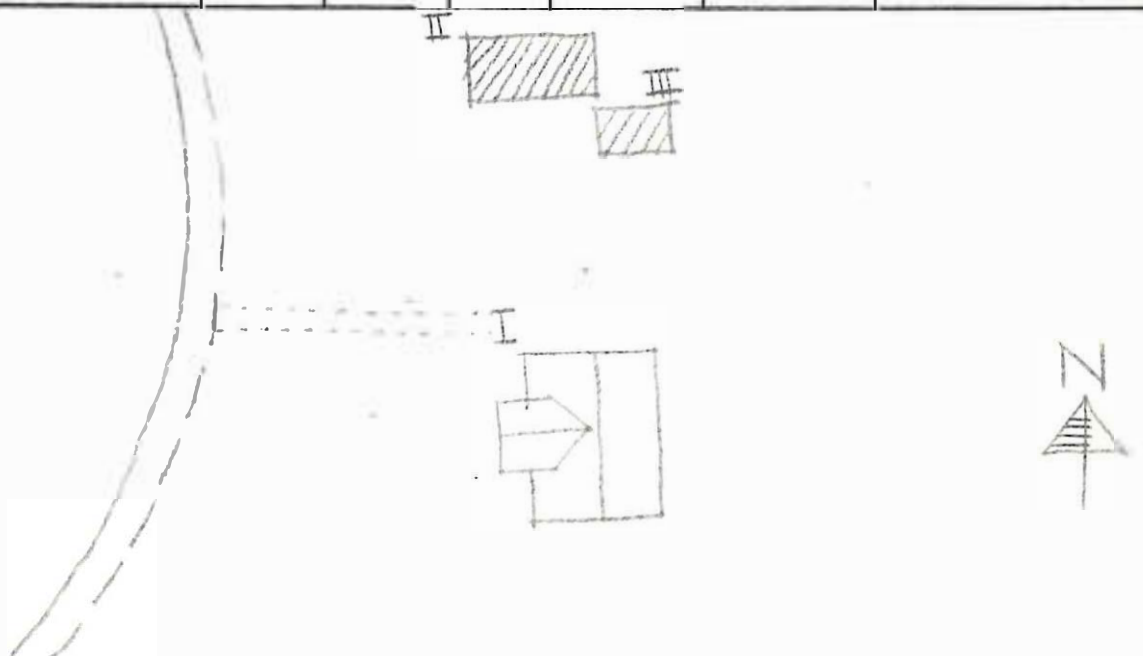

Kommun **Filipstad**..... Församl. **Färnebo**..... Datum **76.07.08**.....  
 Fastighet **Norra Grännuset 2:1**..... Film nr **F. 75**.....  
 Gårdsnamn ..... Karta **11 E. 3 b**.....  
 Anl. art **Jordbruksfastighet**..... Sign. **LJ/MS**.....  
 Uppgiftslämnare **Nils Nilsson, Ugare**..... Åtgärder erfordras  
 Anteckningar **Släktgård från 1771.**..... stomme .....  
 ..... fasad .....  
 ..... taktäckn. ....

Hus nr	Husets funktion	Bygg mtr	Fasad mtr	Färg	Tak-täckn.	Byggn. år	Kommentar
I	Boningshus	T	SLL	FR	2 T	v 1750-70	Finns med på karta 1771
II	Jordkällare	S/B	-	/FR	2 T	b 1750-1800	Färfallen
III	Stall	T/B	-	FR	2 T	b 1850-1900	
IV	Ladugård/loge	SS/B	-	X	P Gø	v 1892	Loge byggd 1921
V	Tvättstuga	B	-	FR	Stick	v 1920-t	
VI							
VII							
VIII							
X							

Situationsplan

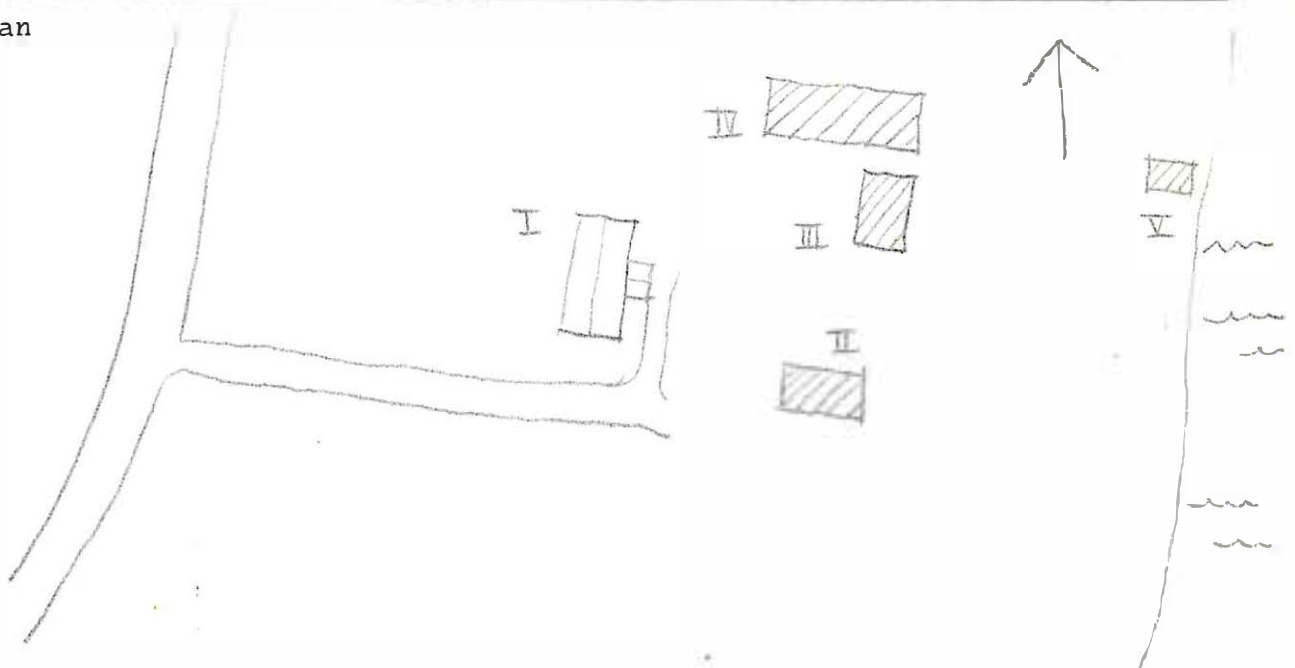

Kommun Filipstad..... Församl. Färnebo..... Datum 16-07-08.....  
 Fastighet Norra Grännäset 33..... Film nr 75.....  
 Gårdsnamn ..... Karta 11 E 3b.....  
 Anl. art Bostadsfastighet..... Sign. LJ/MS.....  
 Uppgiftslämnare Villy Nilsson, Ågarna..... Åtgärder erfordras  
 Anteckningar När stod tidigare en ställig bergsmansgård, som stomme .....  
revs 1910-15. En skorsten finns kvar. fasad .....  
 taktäckn. ....

Hus nr	Husets funktion	Bygg mtr	Fasad mtr	Färg	Tak-täckn.	Byggn. år	Kommentar
I	Boningshus	Rv	SLP	OR	2 Grå	a 1815	
II	Tvättstuga	B	SLP	I	2 R	b 1800-1850	
III	Stall/Bodar mm	H/MS	-	FR	F (Gö)	b 1875-1925	
IV	Ladugård	MS/Tc/B	Språk/-	-/FR	2 R/MS/FR	b 1875/1925	
V							
VI							
VII							
VIII							
X							

Situationsplan

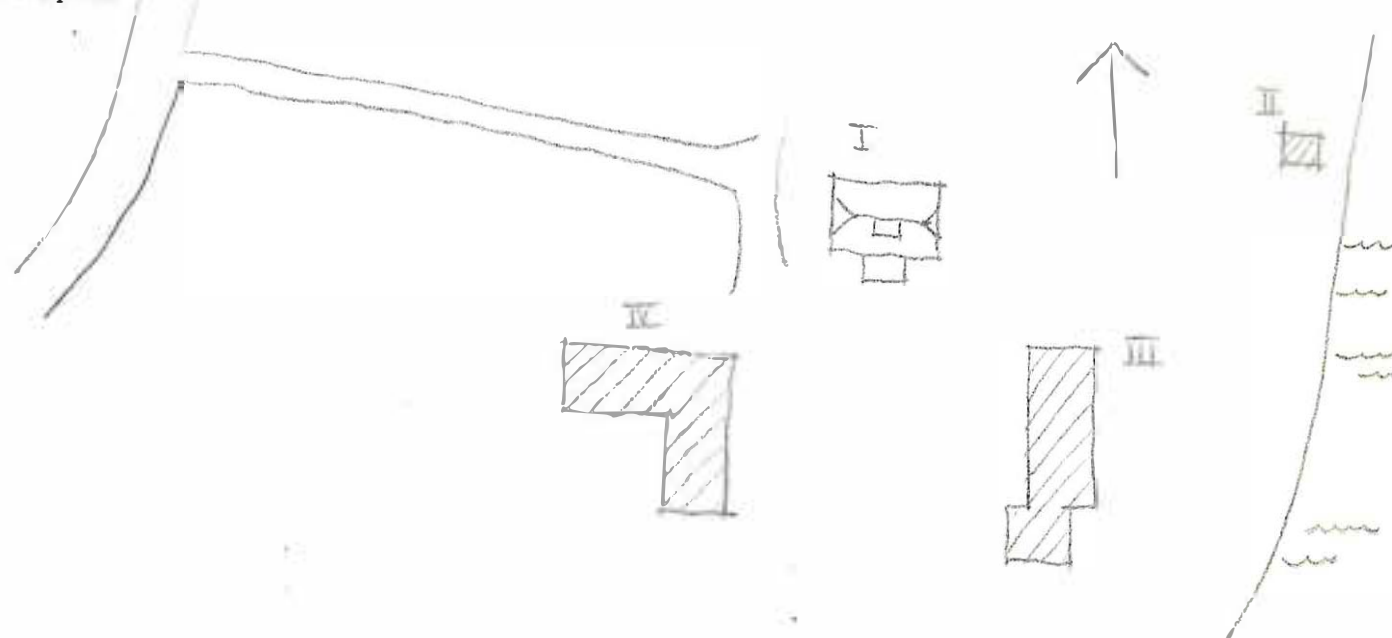

Kommun **Filipstad** ..... Församling **Färnebo** ..... Datum **76-07-16** .....  
 Fastighet **Nyhyttan A** ..... Film nr **F 132** .....  
 Gårdsnamn ..... Karta **11 E 4c** .....  
 Anl. art **Fd banvaktstuga/nu sommarbostad** ..... Sign. **LJ** .....  
 Uppgiftslämnare **Hugo Mörk, gram e** ..... Åtgärder erfordras  
 Anteckningar ..... stomme .....  
 ..... fasad .....  
 ..... taktäckn. ....

Hus nr	Husets funktion	Bygg mtr	Fasad mtr	Färg	Tak-täckn.	Byggn. år	Kommentar
I	Boningshus	B	SLL	FR	P (Sv)	u 1920	
II	Uthus	B	SLL	FR	2 T	"	
III	Avträd	B	SLL	FR	2 T	"	
IV	Jordkällare						
V							
VI							
VII							
VIII							
IX							
X							

Situationsplan

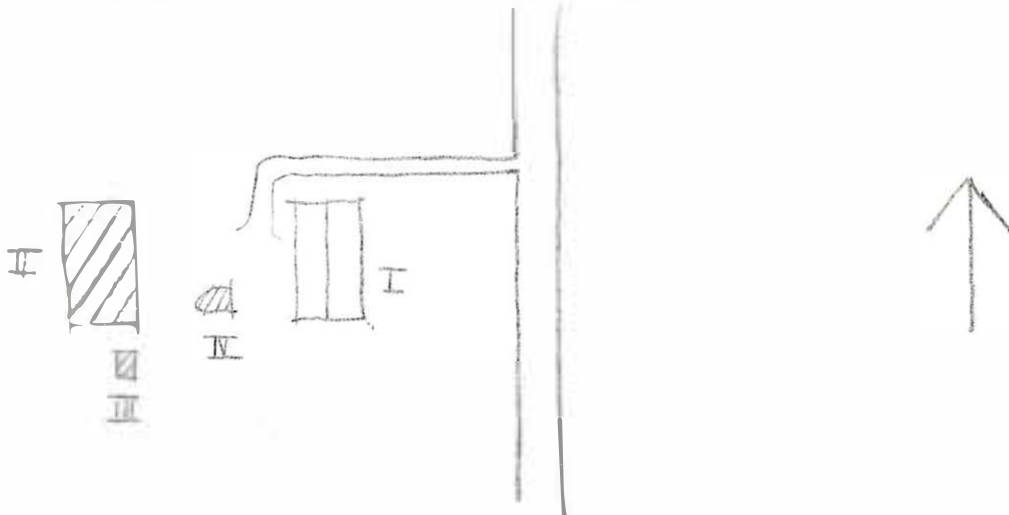

Kommun Filipstad ..... Församling Färnebo ..... Datum 76-07-16 .....

Fastighet Nyhyttan B ..... Film nr F 132 .....

Gårdsnamn ..... Karta 11 E.4c .....

Anl. art Fd banvaktstuga ..... Sign. LJ .....

Uppgiftslämnare Hugo Märk, granne ..... Åtgärder erfordras  
stomme .....  
fasad .....  
taktäckn. ....

Anteckningar Tillhör Hennickehammar .....

Hus nr	Husets funktion	Bygg mtr	Fasad mtr	Färg	Tak-täckn.	Byggn. år	Kommentar
I	Boningshus	B	SLL	FR	2T	u 1928	
II	Uthus	B	SLL	FR	2T	u 1920	
III							
IV							
V							
VI							
VII							
VIII							
IX							
X							

Planseringsplan



II

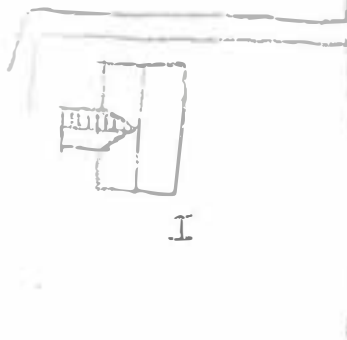

I



Kommun ... **Filipstad** ..... Församl. **Färnebo** ..... Datum **76.07.16** .....  
 Fastighet **Nyhyttan C** ..... Film nr **F 132** .....  
 Gårdsnamn ..... Karta **11 E 4 c** .....  
 Anl. art **Bostadsfastighet** ..... Sign. **LJ** .....  
 Uppgiftslämnare **Anna-Lena Mörk, hyresgäst** ..... Åtgärder erfordras  
 Anteckningar **Tillhör Hennickehammar, tjänstebostad.** ..... stomme .....  
 ..... fasad .....  
 ..... taktäckn. ....

Hus nr	Husets funktion	Bygg mtr	Fasad mtr	Färg	Tak-täckn.	Byggn. år	Kommentar
I	Boningshus	B	SLP	FR	Papp	u 1923	
II	Uthus/Garage	B	SLL	FR	2 T	u 1920-	
III	Förråd	B	SLP	FR	1 T	u 1920-	
IV	Jordkällare	SS	-	-	-	u 1920-	
V							
VI							
VII							
VIII							
IX							
X							

Situationsplan

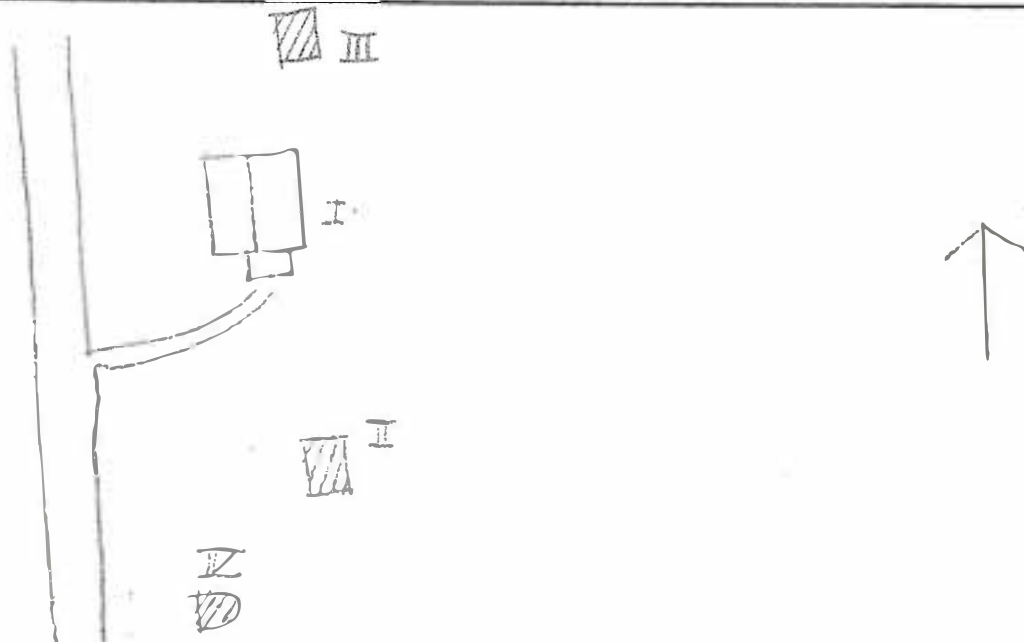

Kommun .. **Filipstad** ..... Församl. ... **Färnebo** ..... Datum ... **76-07-16** .....

Fastighet ... **Nyhyttan D** ..... Film nr ... **F. 133** .....

Gårdsnamn ..... Karta ... **11 E 4 c** .....

Anl. art ... **F. d. banvaktstuga** ..... Sign. ... **L** .....

Uppgiftslämnare ..... Åtgärder erfordras

Anteckningar ..... stomme .....

..... fasad .....

..... taktäckn. ....

Hus nr	Husets funktion	Bygg mtr	Fasad mtr	Färg	Tak-täckn.	Byggn. år	Kommentar
I	Boningshus	B	SLL	FR	P (S)	u 1920-t	
II	Uthus	B	SLL	FR	2T	" "	
III	Jordkällare	SS	-	-	-	" "	
IV							
V							
VI							
VII							
VIII							
IX							
X							

Situationsplan

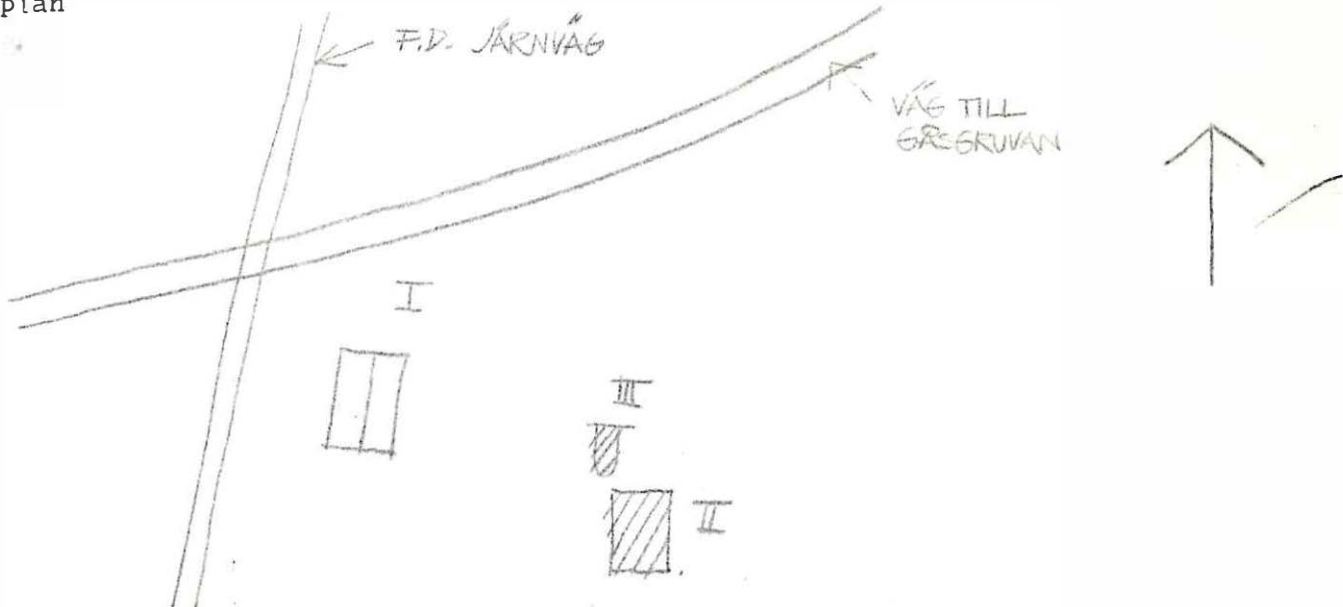

Kommun **Filipstad**..... Församl. **Färnebo**..... Datum **76.07.21**.....  
 Fastighet **Nyhyttan E**..... Film nr **F 139**.....  
 Gårdsnamn **Fiskarstugan**..... Karta **11 E 4 c**.....  
 Anl. art **Sommarbostad, tillhör Hennickehammar**..... Sign. **LJ**.....  
 Uppgiftslämnare **Hugo Mörk**..... Åtgärder erfordras  
 Anteckningar **f.d. banvaktsstuga**..... stomme .....  
 ..... fasad .....  
 ..... taktäckn. ....

Hus nr	Husets funktion	Bygg mtr	Fasad mtr	Färg	Tak-täckn.	Byggn. år	Kommentar
I	Boningshus	T	SLL	FR	P (G8)	b 1850-1900	
II	Uthus + TC	B	SLL	FR	2 T	b 1870-1900	
III	Jordkällare	S	-	-	-	b - " -	
IV							
V							
VI							
VII							
VIII							
IX							
X							

Situationsplan

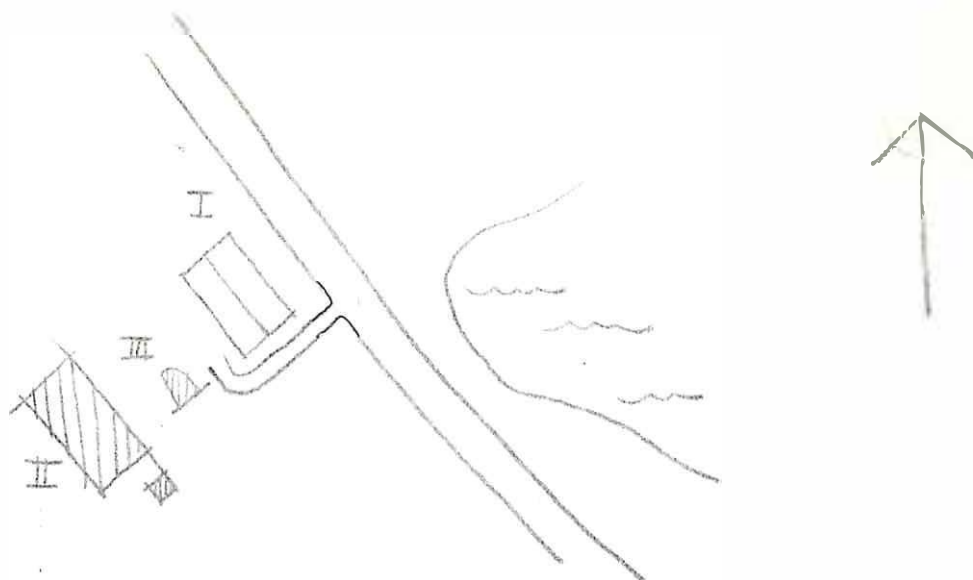

Kommun .. Filipstad..... Församl. .. Färnebo..... Datum .. 76-07-26.....  
 Fastighet Nyhyttan. 1:14..... Film nr F. 152.....  
 Gårdsnamn Södra Björntjärn..... Karta .. 11 E 4c.....  
 Anl. art . Jordbruksfastighet. (brukas ej)..... Sign. .. LJ.....  
 Uppgiftslämnare . Karl Myrman..... Åtgärder erfordras  
 Anteckningar ..... stomme .....  
 ..... fasad .....  
 ..... taktäckn. ....

Hus nr	Husets funktion	Bygg mtr	Fasad mtr	Färg	Tak-täckn.	Byggn. år	Kommentar
I	Boningshus	T	SLL	FR	Sk	b 1775-1850	
II	Stall	T	-	FR	2 T	"-	
III	Ladugård	ss/T/B	-	FR	2 T/Et	"-	
IV	Skjul	B	-	X	P(X)	u 1950-t	
V	Smcdja	B	-	FR	Sk	u 1940-t	
VI	Sågverk	B	-	X	P(X)	u 1950-t	
VII	Jordkällare	SS	-	-	2 T	b 1800-t	
VIII							
IX							
X							

Lagplan

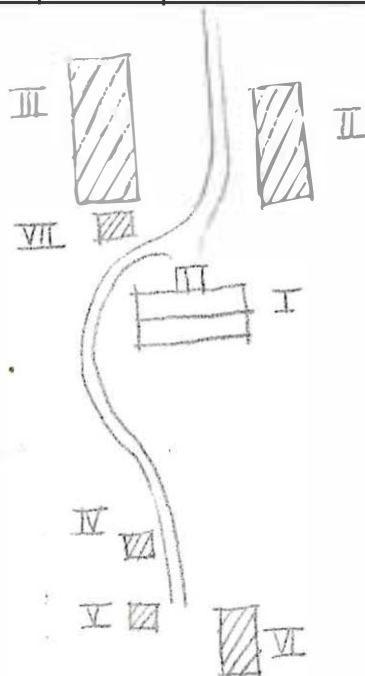

Kommun **Filipstad** ..... Församl. **Färnebo** ..... Datum **76-07-19** .....

Fastighet **Nyhyttan 1:17** ..... Film nr **F 134** .....

Gårdsnamn ..... Karta **11 E 4 c** .....

Anl. art **Sommarbostad** ..... Sign. **LJ** .....

Uppgiftslämnare **Sven Svensson, granne** ..... Åtgärder erfordras  
 stomme .....  
 fasad .....  
 taktäckn. ....

Hus nr	Husets funktion	Bygg mtr	Fasad mtr	Färg	Tak-täckn.	Byggn. år	Kommentar
I	Boningshus	T	SLL	FR	SK	b 1875-1900	
II	Uthus	B	SLL	FR	Papp	b 1900-20	
III	Jordkällare/bod	SS/B	SLP	FR	Et	b 1880-1920	
IV	Ladugård	SS/B	slät/-	SV/FR	P (X)	b 1880-1920	
V							
VI							
VII							
VIII							
IX							
X							

uationsplan

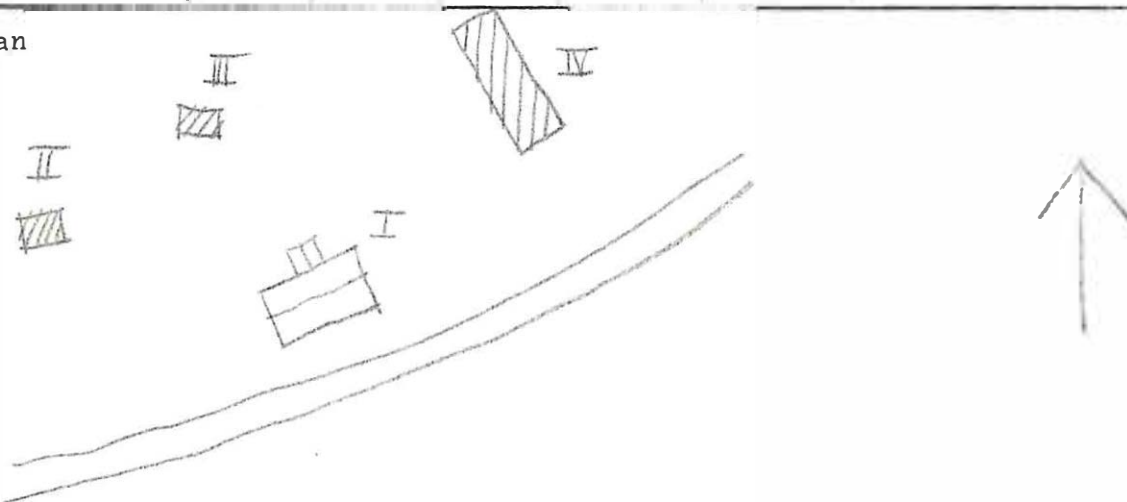

Kommun ... **FILIPSTAD** ..... Församling ... **FÄRNEBO** ..... Datum ... **76-07-16** .....

Fastighet ... **NYHYTTAN 1:37** ..... Film nr ... **F. 132** .....

Gårdsnamn ... **VÄSTERGÅRDEN** ..... Karta ... **11 E 4c** .....

Anl. art ... **SOMARBOSTAD** ..... Sign. ... **LJ** .....

Uppgiftslämnare ... **TORSTEN ERIKSSON, HYRESGÄST** ..... Åtgärder erfordras  
 stomme .....  
 fasad .....  
 taktäckn. ....

Anteckningar ... **F D SKOLA, UDDEHOLMS AB ÄGARE** .....

Hus nr	Husets funktion	Bygg mtr	Fasad mtr	Färg	Tak-täckn.	Byggn. år	Kommentar
I	Boningshus	T	SLL	FR	2 T	b 1930-40	Ombyggt på 1940-talet
II	Ladugård	SS/B	Spritt/-	-/FR	2 T	b 1900-20	
III	Magasin	T	-	X	2 T	b 1800-50	
IV	Jordkällare	SS	-	-	Gräs	b 1880-1920	
V							
VI							
VII							
VIII							
IX							
X							

Planningsplan

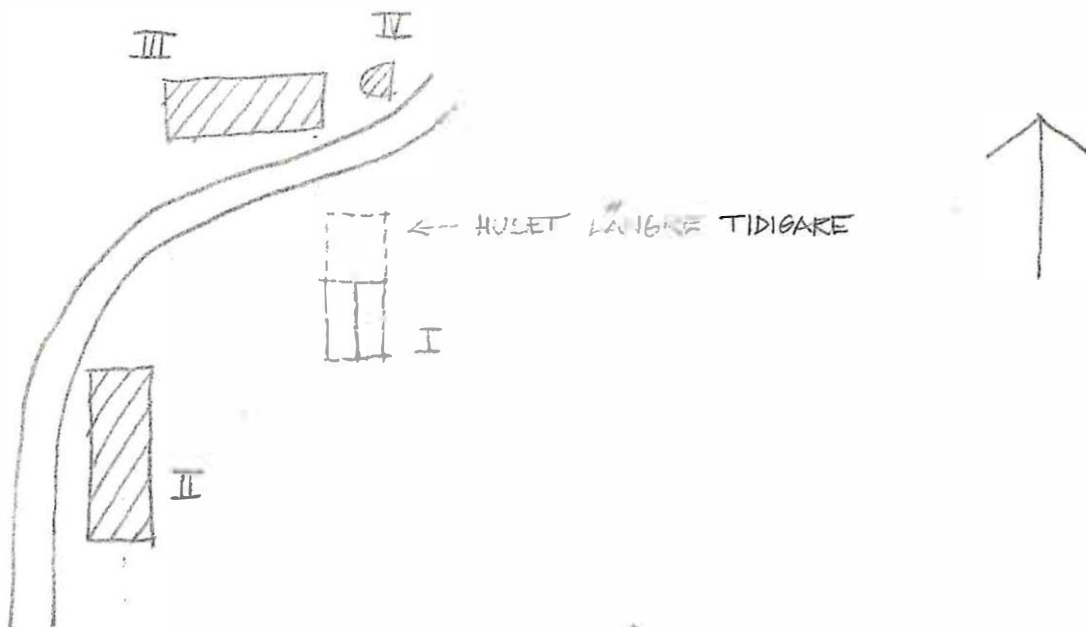

Kommun Filipstad..... Församling Färnebo..... Datum 76-07-16  
 Fastighet Nyhyttan 1:42..... Film nr F 131  
 Gårdsnamn Hackningen..... Karta 11 E 4c  
 Anl. art Bostadsfastighet..... Sign. LJ  
 Uppgiftslämnare ..... Åtgärder erfordras  
 Anteckningar ..... stomme .....  
 ..... fasad .....  
 ..... taktäckn. ....

Hus nr	Husets funktion	Bygg mtr	Fasad mtr	Färg	Tak-täckn.	Byggn. år	Kommentar
I	Boningshus	T	SLP	FR	2 T	b1750-1850	
II	Uthus/Gäststuga	T/B		FR	P(X)	b1800-1850	
III							
IV							
V							
VI							
VII							
VIII							
IX							
X							

..... uationsplan

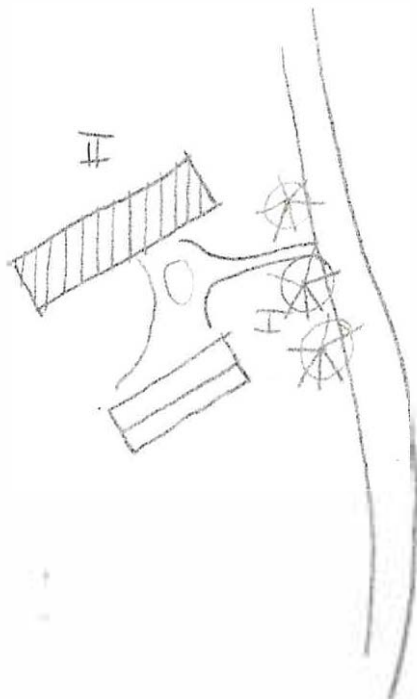

Kommun **Filipstad** ..... Församling **Färnebo** ..... Datum **76.07.16** .....

Fastighet **Nyhyttan 1:43** ..... Film nr **F 131** .....

Gårdsnamn ..... Karta **11 E 4 c** .....

Anl. art **Bostadsfastighet** ..... Sign. **LJ** .....

Uppgiftslämnare **Stig Blomberg, Ägare** ..... Åtgärder erfordras

Anteckningar **Från 1915 skogvaktarbostad förut inspekt.-** ..... stomme .....

**bostad för Hennickehammar** ..... fasad .....

..... taktäckn. ....

Hus nr	Husets funktion	Bygg mtr	Fasad mtr	Färg	Tak-täckn.	Byggn. år	Kommentar
I	Boningshus	T	SSP	FR	SK	1700-t	Ombyggt på 1800-t. slutet
II	Tvättstuga	B	-	FR	2 T	1920-30	
III	Ladugård	SS/B	Sprit/-	SV/FR	2 T	1830-1920	
IV	Jordkällare	SS	-	-	Gräs	1800-t	
V							
VI							
VII							
VIII							
IX							
X							

Situationsplan

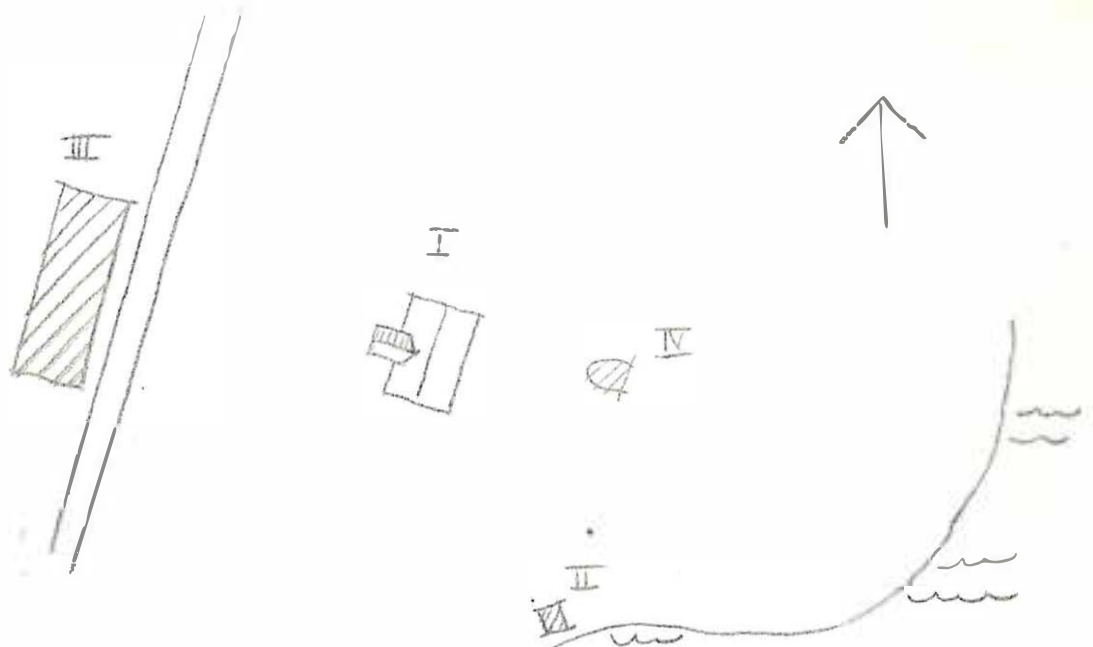

Kommun **Filipstad**..... Församl. **Färnebo**..... Datum **76.07.14**.....  
 Fastighet **Nyhyttan 1:44**..... Film nr **F 96/97**.....  
 Gårdsnamn **Hennickehammar**..... Karta **11 E 4 c**.....  
 Anl. art **Hotell**..... Sign. **LJ**.....  
 Uppgiftslämnare **Nanny Olsson, chef**..... Åtgärder erfordras  
 Anteckningar **Hotell sedan 40-tal., drives av AB Hennickehammar.** stomme .....  
 ..... fasad .....  
 ..... taktäckn. ....

Hus nr	Husets funktion	Bygg mtr	Fasad mtr	Färg	Tak-täckn.	Byggn. år	Kommentar
I	Hotell	T	SSP	OV	P (Sv)	u 1760-t	Ombyggt flera gånger.
II	Diversehandel	T	SLP	FR	SK	u början 1700-t	Museum Handelsbod 1870-t "Röda längan"
III	Arbetarbostad	T	SLL	FR	2 T	u 1900-10	"Sörgården"
IV	Kolmagasin	SS	Sprit	S (V)	Et	b 1700-t	"Bäckgården"
V	Garage/Vedbod	B	-	FR	2 T	u 1920-40	
VI	Garage	KS	-	-	B	b 1940-50	
VII	Skjul	B	-	FR	Et	b 1920-40	
VIII							
IX							
X							

Situationsplan

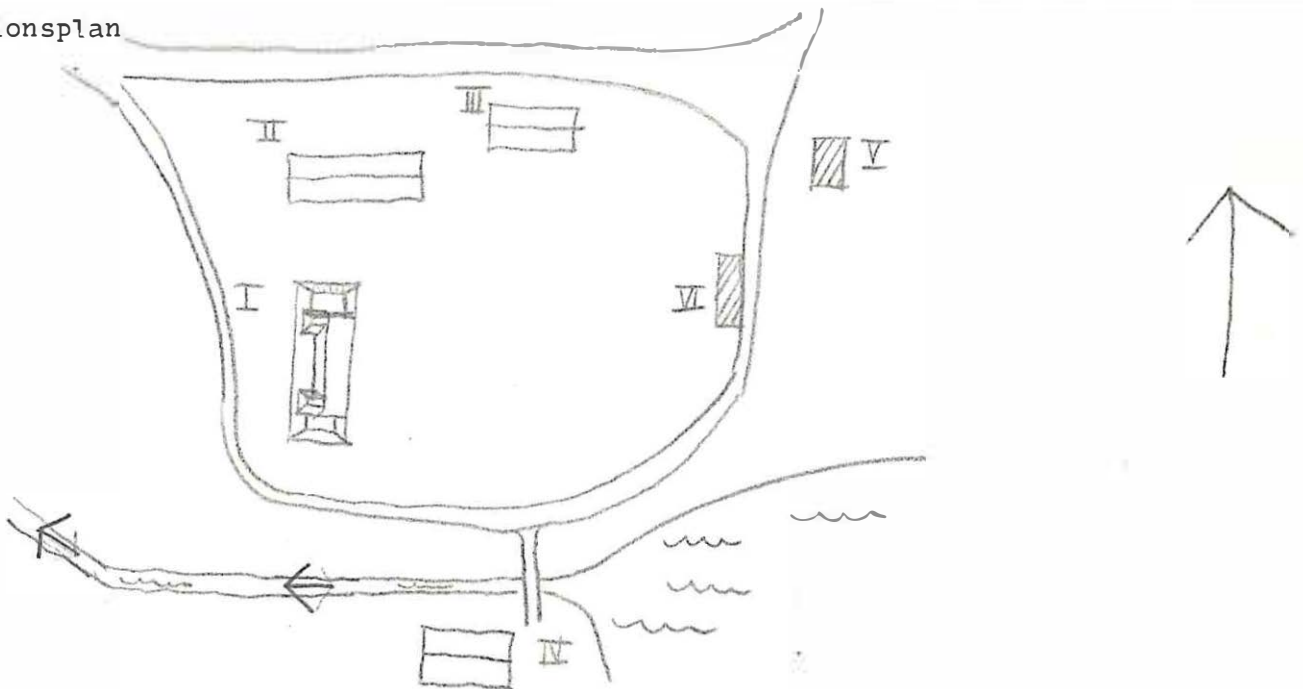

Kommun ... Filipstad ..... Församling ... Färnebo ..... Datum ... 76-07-16 .....  
 Fastighet ... Nyhyttan 1:46 D ..... Film nr ... F. 133 .....  
 Gårdsnamn ... Liselund ..... Karta ... 11 E 4 c .....  
 Anl. art ... Arrendegård ..... Sign. ... L .....  
 Uppgiftslämnare ... Sven Svensson ..... Åtgärder erfordras  
 Anteckningar ... Arrendegård sedan 1907. Här fanns tidigare en stomme .....  
bergsmansgård, sedan byggdes ett torp här under Hennickehammar fasad .....  
 taktäckn. ....

Hus nr	Husets funktion	Bygg mtr	Fasad mtr	Färg	Tak-täckn.	Byggn. år	Kommentar
I	Boningshus	T	SLL	FR	SK	1896	
II	Ladugård	S/Tg/B	Sprit/-	FR	Et	1890-1900	Tillbyggt 1942
III	Jordkällare	S	-	-	P (X)	1700-talet	Iskällare från Bergsmansgårdens tid
IV	Garage	B	-	X	Papp	1950-60-t	
V							
VI							
VII							
VIII							
IX							
X							

Lägenhetsplan

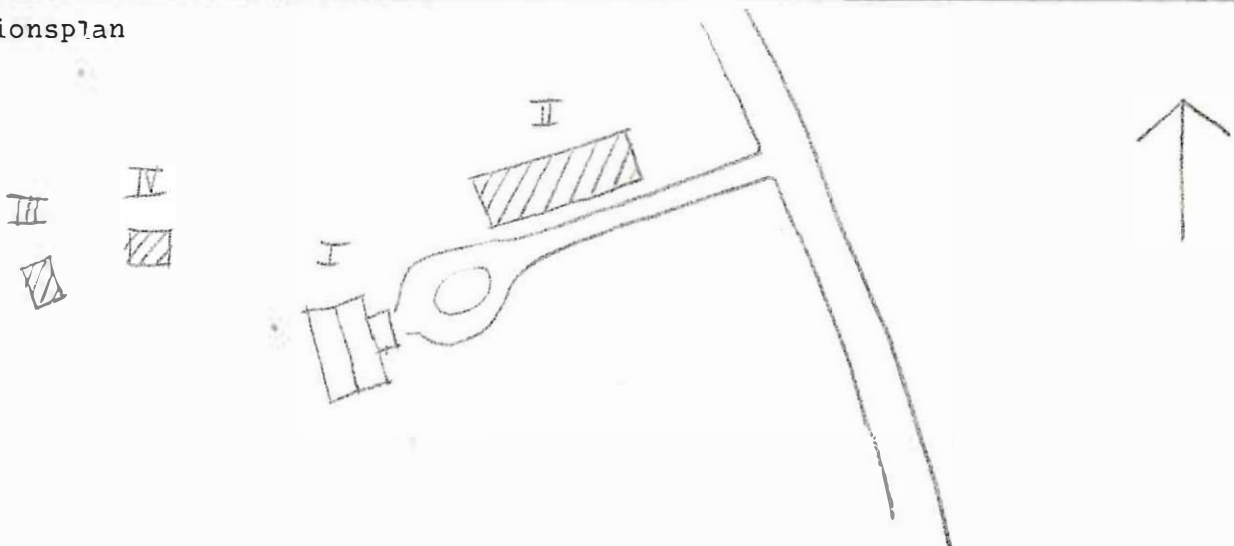

Kommun ..... **Filipstad** ..... Församling ..... **Färnebo** ..... Datum ..... **76-07-21** .....  
 Fastighet ..... **Nyhyttan 1:46 E** ..... Film nr ..... **F. 136** .....  
 Gårdsnamn ..... Kartan ..... **11 E 4 c** .....  
 Anl. art ..... **Bostadsfastighet** ..... Sign. ..... **LJ** .....  
 Uppgiftslämnare ..... Åtgärder erfordras  
 Anteckningar ..... stomme .....  
 ..... fasad .....  
 ..... taktäckn. ....

Hus nr	Husets funktion	Bygg mtr	Fasad mtr	Färg	Tak-täckn.	Byggn. år	Kommentar
I	Boningshus	B?	SLL	FR	2T	b 1920-40	
II	Lekstuga	B	SLL	FR	Papp	b 1970-	
III	Vedbod	B	-	FR	2T	b 1920-40	
IV	Ladugård	SS/Tg/B	Spritt /-	FR	2T	b 1920-30	
V							
VI							
VII							
VIII							
IX							
X							

Plansituationsplan

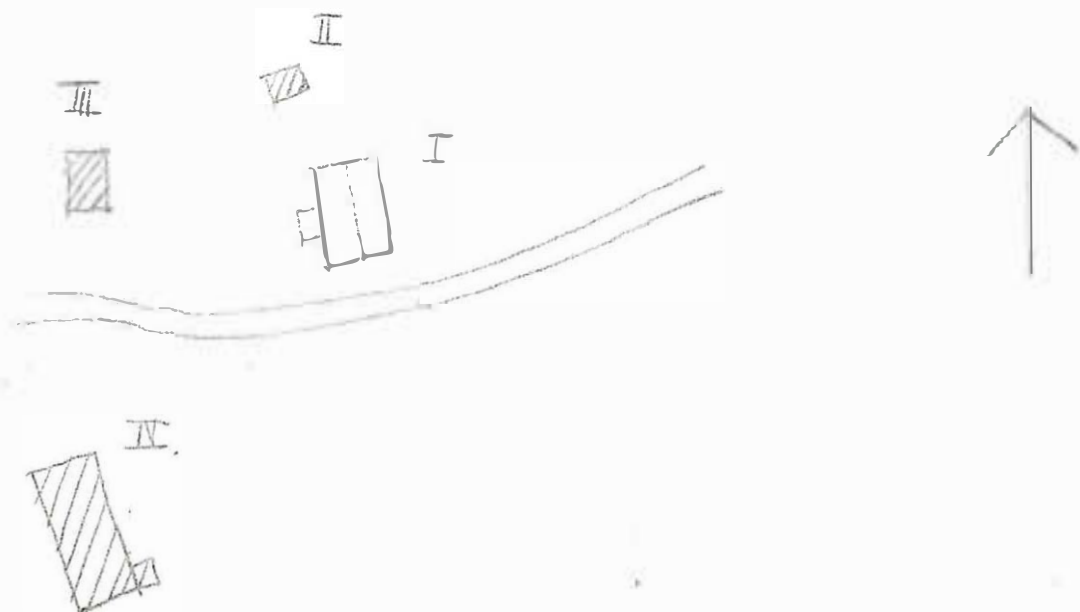

Kommun **Filipstad**..... Församl. **Färnebo**..... Datum **1976-07-21**  
 Fastighet **Nyhyttan 1:46 F**..... Film nr **F 139**  
 Gårdsnamn ..... Karta .....  
 Anl. art **Materialbod till Nyhyttans hytta**..... Sign. ....  
 Uppgiftslämnare ..... **Sven Svensson**..... Åtgärder erfordras  
 Anteckningar ..... **har under järnvägstiden använts** ..... stomme .....  
 ..... **som tvättstuga** ..... fasad .....  
 ..... taktäckn. ....

Hus nr	Husets funktion	Bygg mtr	Fasad mtr	Färg	Tak-täckn.	Byggn. år	Kommentar
I	Materialbod	SS/B		--/FR	Papp	b:1700-1800	
II							
III							
IV							
V							
VI							
VII							
VIII							
IX							
X							

tuationsplan

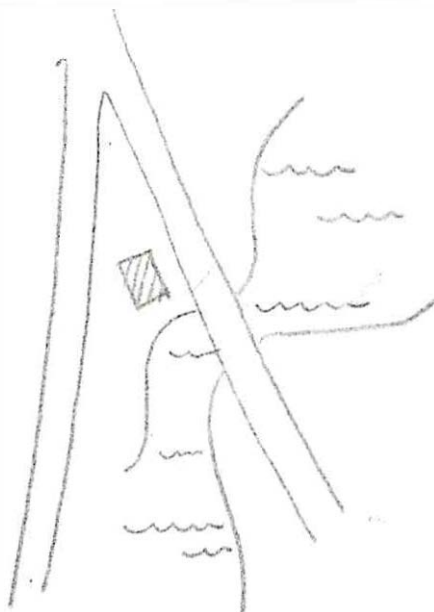

Kommun Filipstad ..... Församl. Färnebo ..... Datum 76-07-26 .....

Fastighet Nyhyttan 1:46 G ..... Film nr F 152 .....

Gårdsnamn Östra Björntjärn ..... Karta 11 E 4c .....

Anl. art. Bostadsfastighet ..... Sign. LJ .....

Uppgiftslämnare Helmut Öst ..... Åtgärder erfordras

Anteckningar ..... stomme .....

..... fasad .....

..... taktäckn. ....

Hus nr	Husets funktion	Bygg mtr	Fasad mtr	Färg	Tak-täckn.	Byggn. år	Kommentar
I	Boningshus	B	Stl	FR	2 T	u 1946	Gamla gården är riven
II	Vedbod	T	-	FR	2 T	u 1775-1800	
III	Ladugård	KS/B	Stät/-	FR	2 T	u 1946	
IV	Växthus	B	Glas	-	Glas	u 1969-1970	
V							
VI							
VII							
VIII							
IX							
X							

uationsplan

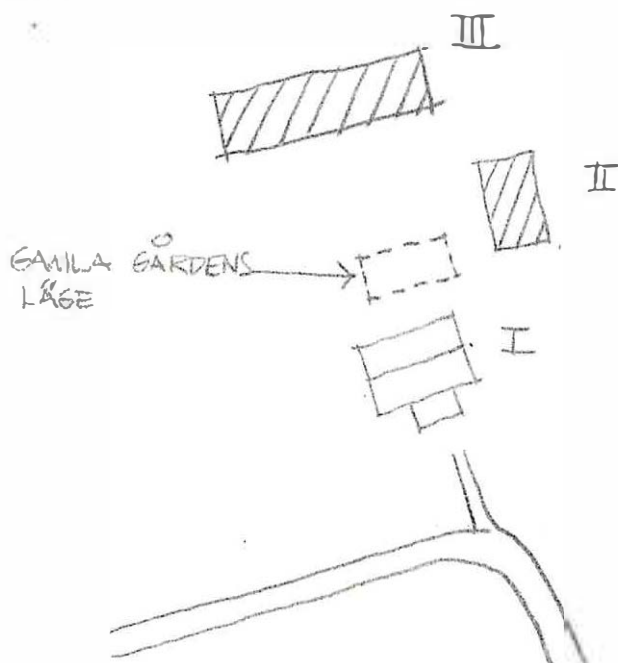

Kommun .Filipstad..... Församl. Färnebo..... Datum 76-07-16.....  
 Fastighet ..Nyhyttan 1:40(C)..... Film nr F.132.....  
 Gårdsnamn .Stampen..... Karta ...11 E 4c.....  
 Anl. art ...Bostadsfastighet..... Sign. ...LJ.....  
 Uppgiftslämnare ..Karin Karlsson..... Åtgärder erfordras  
 Anteckningar ....Uddeholm ägare..... stomme .....  
 ..... fasad .....  
 ..... taktäckn. ....

Hus nr	Husets funktion	Bygg mtr	Fasad mtr	Färg	Tak-täckn.	Byggn. år	Kommentar
I	Boningshus	T	SLL	FR	SK	b1850-1900	
II	Ladugård fd	SS/B	Sprit/-	SG/FR	2 T	b1850-1900	
III							
IV							
V							
VI							
VII							
VIII							
IX							
X							

Locationsplan

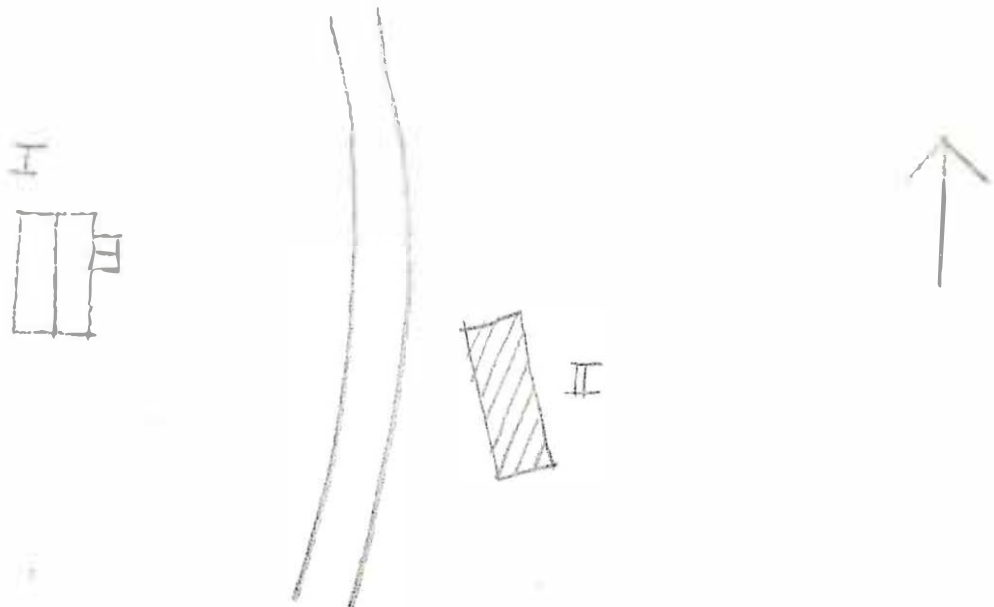

Kommun **Filipstad**..... Församl. **Färnebo**..... Datum **76.07.16**.....  
 Fastighet **Nyhyttan 1:50 (B)**..... Film nr **F.100**.....  
 Gårdsnamn ..... Karta **11 E 4 c**.....  
 Anl. art **Sommarbostad**..... Sign. **LJ**.....  
 Uppgiftslämnare ..... Åtgärder erfordras  
 Anteckningar **Torp tillhörande herrgården Hennickehammar**..... stomme .....  
 ..... fasad .....  
 ..... taktäckn. ....

Hus nr	Husets funktion	Bygg mtr	Fasad mtr	Färg	Tak-täckn.	Byggn. år	Kommentar
I	Boningshus	T	SL	FR	2 T	b 1800-1875	
II	TC	B	SLL	FR	2 T	b 1970-t	
III	Bod	T	-	FR	2 T	b 1800-1850	
IV	Jordkällare	SS	-	-	-	b 1800-1900	
V							
VI							
VII							
VIII							
IX							
X							

Situationsplan

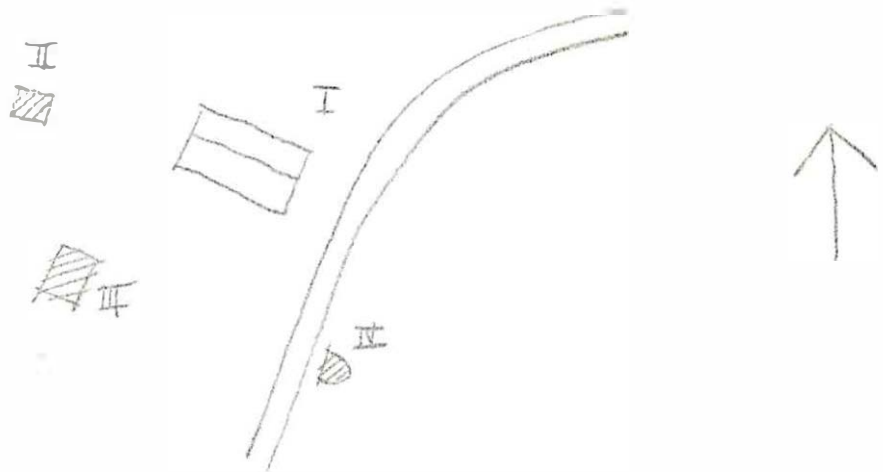

Kommun Filipstad..... Församling Förnebo..... Datum 76-07-16  
 Fastighet Nyhyttan 1:55 A..... Film nr F 100/131  
 Gårdsnamn Östans..... Karta 11.E.4c  
 Anl. art Ödegård..... Sign. LJ  
 Uppgiftslämnare ..... Åtgärder erfordras  
 Anteckningar ..... stomme .....  
 ..... fasad .....  
 ..... taktäckn. ....

Hus nr	Husets funktion	Bygg mtr	Fasad mtr	Färg	Tak-täckn.	Byggn. år	Kommentar
I	Boningshus	T	SLP	FR	2 T	b1800-1900	Börjar bli förfallet
II	Uthus	B		FR	2 T	b1850-1900	Förfallet
III							
IV							
V							
VI							
VII							
VIII							
IX							
X							

uationsplan

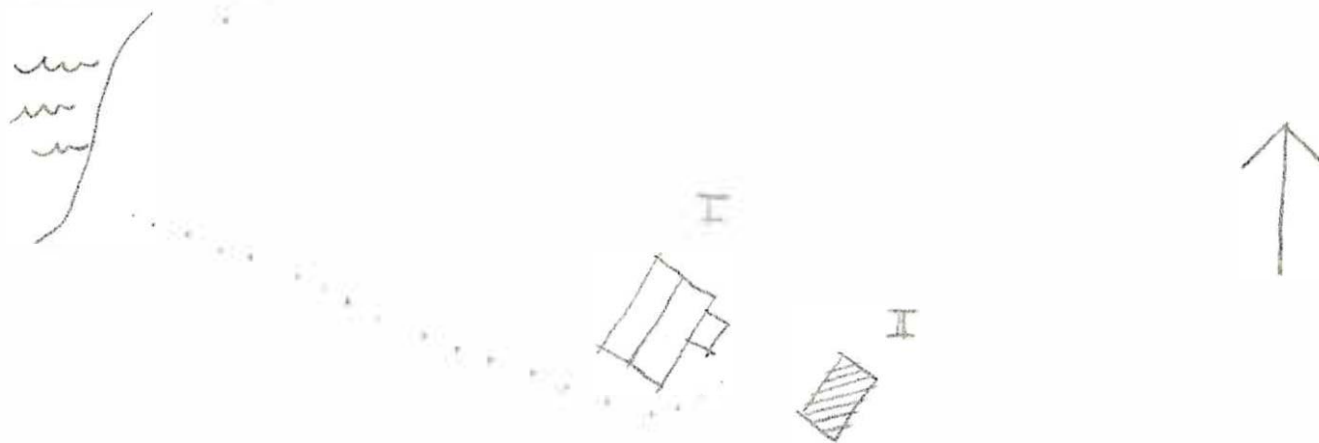

Kommun Filipstad ..... Församl. Färnebo ..... Datum 76.07.29 .....

Fastighet Hersberget 1:1 (A) ..... Film nr F 181 .....

Gårdsnamn Disponentudden ..... Karta 11050 .....

Anl. art Herrgård P, D Disponentbostad ..... Sign. A.A .....

Uppgiftslämnare Birk Werner Delägare ..... Åtgärder erfordras

Anteckningar Tidigare ägaren rustade upp huset och sålde det. ..... stomme .....

..... fasad .....

..... taktäckn. ....

Hus nr	Husets funktion	Bygg mtr	Fasad mtr	Färg	Tak-täckn.	Byggn. år	Kommentar
I	Ladugård, stall	SS/B	Slet/ SLL	<del>GR</del> FR	P	b.1870-1920	Ekonomibyggnad
II	Boningshus (Anexet)	T	SLL	Gr FR	SK	u. b 1792	
III	Boningshus	T	SLL	Gr FR	SK	u. 1792	
IV	Bryggerhus	T	SLL	Gr FR	P	u. 1700t	Renoverat på slutet av 1800t Ren. när nu byggd.
V	Jordkällare	SS/SS	-	-	-	b. 1790t-1800t	
VI	Skyddsrum	SS/KE	-	-	-	u. 1917	26m lång gång mynnar i två rum - <del>hållningen</del> och <del>hållningen</del> skall rivas - fullt byggd.
VII	Lekstuga	B	SLL	FR	Papp	b. 1920t	
VIII							
IX							
X							

Situationsplan

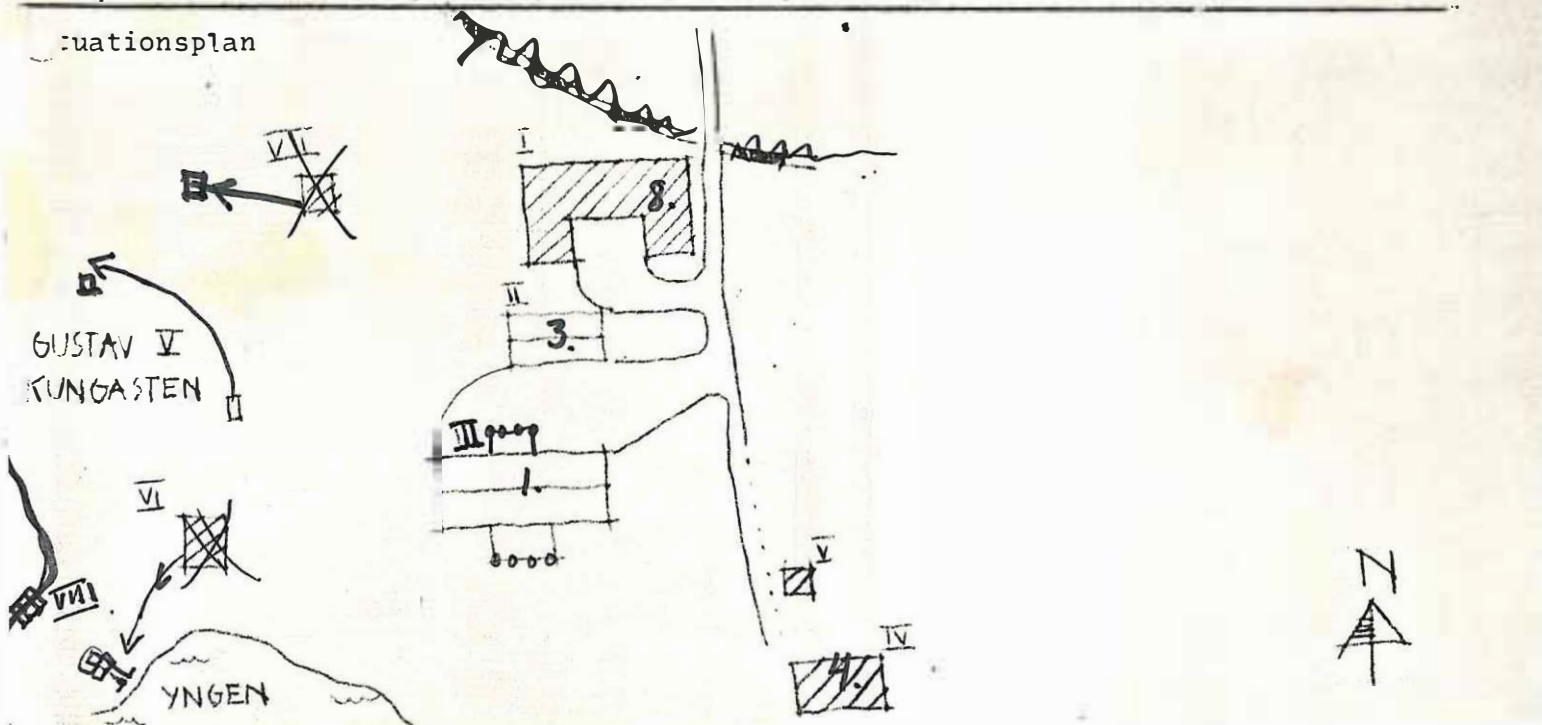

## Byggnaderna nr 1, 3 och 4

är de enda kvarvarande idag.

nr 1 - Huvudbyggnaden <sup>uppförd 1792</sup> fördelad på 2 plan - består av 14 rum och tokt i nuvarande skick. 550 m<sup>2</sup> b.y.  
Enligt brandinspektörerna (1840-talet till 1863-67) fanns betydligt flera smårum (kammare) med 7 st. kakelugnar. - Tre intakta murstolar och två skorstenar.  
Endast en (1) skorsten idag. Den i mitten på första våningen, <sup>kakelugn</sup> uppförd i empire-stil och murad på 1820-talet.

Timmerväggar är intakta.

De flesta fönster  har fortfarande kvar sitt handblåsta glas.

Under 1860-talet frångick den ursprungliga fälv-rödfärgen till smutsgrå och briga kulörer för att under 1920-talet antaga den gråvita målning huset idag fortfarande har kvar (med vissa bittningar och påmålingar)

- Anmärkt -

nr 3 Kavaljersflygeln: uppförd som tjänstbostad av patron Sjästelt med samma byggar som huvudbyggnaden.  
Känpfriskt timmer delvis synligt på insidan.  
Tre murstolar - två skorstenar, två kakelugnar av sekelsleiftes design.  
Numerus inredd som tvårummare i en tredjedel av huset och isolerad. Gästbostad.

nr 4 Brygg- och bykhus: Användes förr också för slakt! <sup>+ balning</sup> Har en gammal stenvängel, som gärna bortskänkes.  
På denna byggnad är byggnadslov utfärdat i regeringsrätten och kommer att restaureras av oss för att möjliggöra bostad i permanent skick åt våra gamla föräldrar.  
Ombyggt i slutet av 1880-talet

V. g. vänd!

Nr 8 är endast delvis bevarad och påbyggd i U-form på 1870-talet i två plan med lövånn runt om. Milad i fulvåd-fåg. Användes av 2 hästar och löv plus traktorer idag.

Jordkällare ant. nya inventeringen V o VI finns kvar.

Nr VI har dock aldrig ämnats till skyddsrum.

Byggs som sprängämnesförråd under 1:sta världskriget och togs i bruk som champinjonodling under 40-talet. Cirkeln in är endast 7 meter. Jute 20, som uppgifterna påstår.

Uppgiftslämnaren måste haft sina mest fantastiska, rosnfärgade glasögon på vid tillfället.

För det vore oerkligen en härlig tanke att ha eget skyddsrum på tomten med 20 meters förvaring.

Det finns faktiskt ett skyddsrum för disponenten K.G. Brunenberg med familj. Tillkommit under 1:sta världskriget.

Men det är en grotta helt utanför herrgårdens domäner vid Yngens brantaste del in mot samhället. Varendaste ungdom i Perberg har under sin uppväxt erlidit prövat grottlivet i många bemärkelser. - Ölsurkärnan smäller under fotstegen, så snart man närmar sig grottlöppningen.

Byggherre till gården var brukspatron C.J. Sjöstedt, som kom från Örebro. F. 1746 f 1794. Han efterlämnar vid sin död en maka och sex barn och en mycket intressant, bruppsteckning.

Endast två år fick han bo i sitt nya hus, som då värdades till 4.000 rdl baner. Två av sönerna hade faktiskt redan schappat med några pigor och strukits ur husförhörslängderna. Men den ene återkom och tog hand om stället fram till 1810.

Fredrik Wilhelm Geijer var nästa ägare fram till 1825 och därefter ingår herrgården i Perbergs Grafre Bolag, som bestod åt omväxlande gruffogdar och patroner (disponenter).

Lekstugan: står kvar ett tag till och ser pittoresk ut i sin fälväda färg. Men också här har ölburkarna lagrat sig.  
Inredningen är närmast nedbrunnen.  
Den byggdes alldeles riktigt, som angives, på 1920-talet av en disp. Wallroth (kusin till Selma Lagerlöf) för datternas räkning.

Extra VHA: Ett gammalt badhus, som jag såg på inventeringslistan.

Ritning öfver *Högöla Fru Lisa*  
*Eric Sjöstedts* Gard <sup>belägen i</sup> *Wernelands*  
*Ärnebo Harad, Billingsåkers län*  
 slag, vid *Sjörsbergs Grufter,*  
 år 1802.

af Bengt Brause  
 Byggnads- och Skisskonstnär

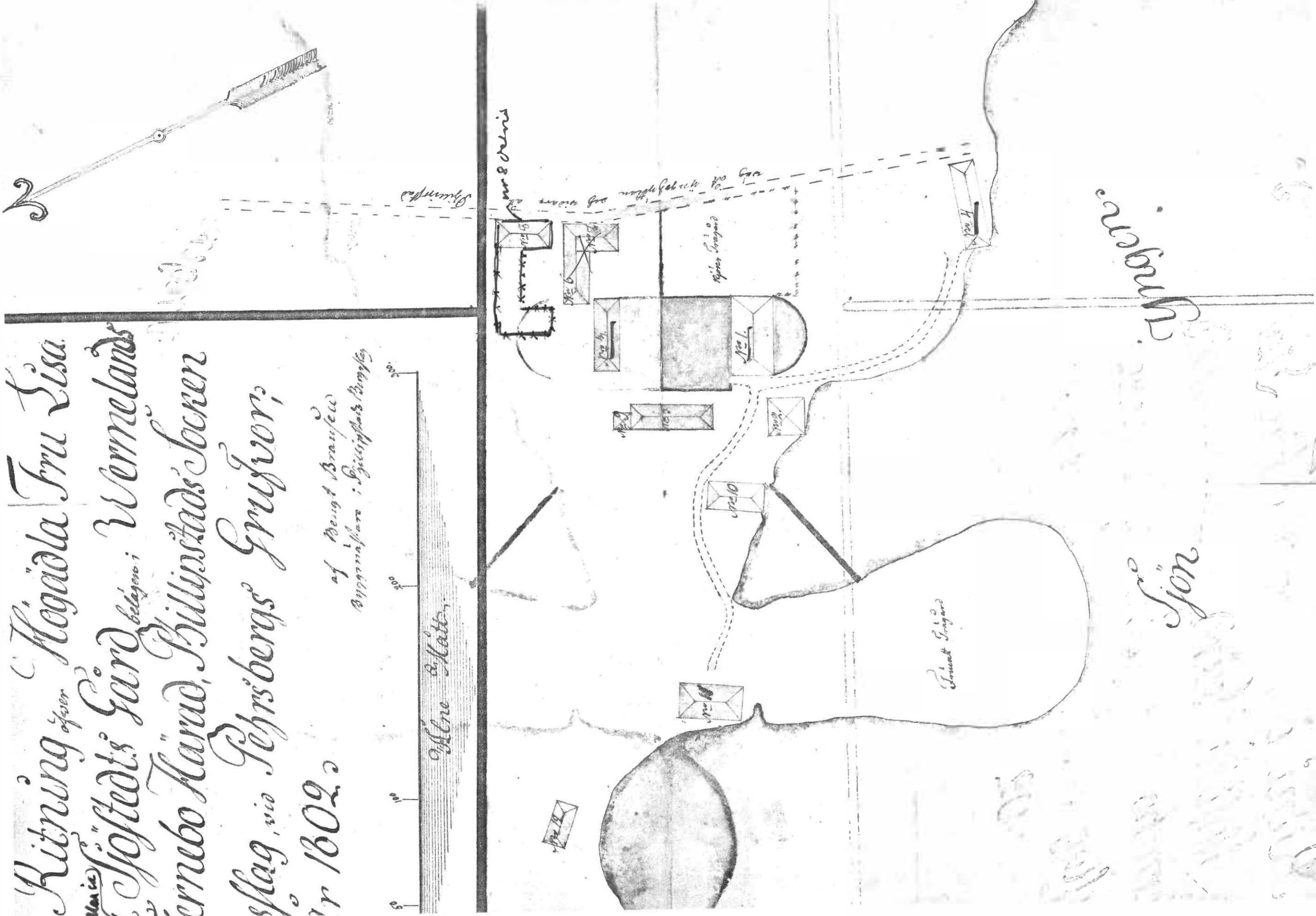

Werners

Sjon

Kommun Filipstad..... Församl. Färnebo..... Datum 76.07.29.....  
 Fastighet Persberget 1:1 (A)..... Film nr F 181.....  
 Gårdsnamn Disponentudden..... Karta 11E5C.....  
 Anl. art Herrgård F,D Disponentbostad..... Sign. A.A.....  
 Uppgiftslämnare Diok Werner Delägare..... Åtgärder erfordras  
 Anteckningar Tidigare ägaren rustade upp huset och sålde det. stomme .....  
 ..... fasad .....  
 ..... taktäckn. ....

Hus nr	Husets funktion	Bygg mtr	Fasad mtr	Färg	Tak-täckn.	Byggn. år	Kommentar
I	Ladugård, stall	SS/B	Slät/ SLL	Grå/ FR	P	b.1870-1920	Ekonomibyggnad
II	Boningshus (Anexet)	T	SLL	OV	SK	u. b 1800t	
III	Boningshus	T	SLL	OV	SK	u. 1799	
IV	Brygghus	T	SLL	OV	P	u. 1700t	Renoverat på slutet av 1800t Ren. pågår nu
V	Jordkällare	KS/SS	-	-	-	b.	
VI	Skyddsrum	SS/KS	-	-	-	u. 1914	20m lång gång mynnar itvå rum
VII	Lekstuga	B	SLL	FR	Papp	b. 1920t	
VIII							
IX							
X							

Situationsplan

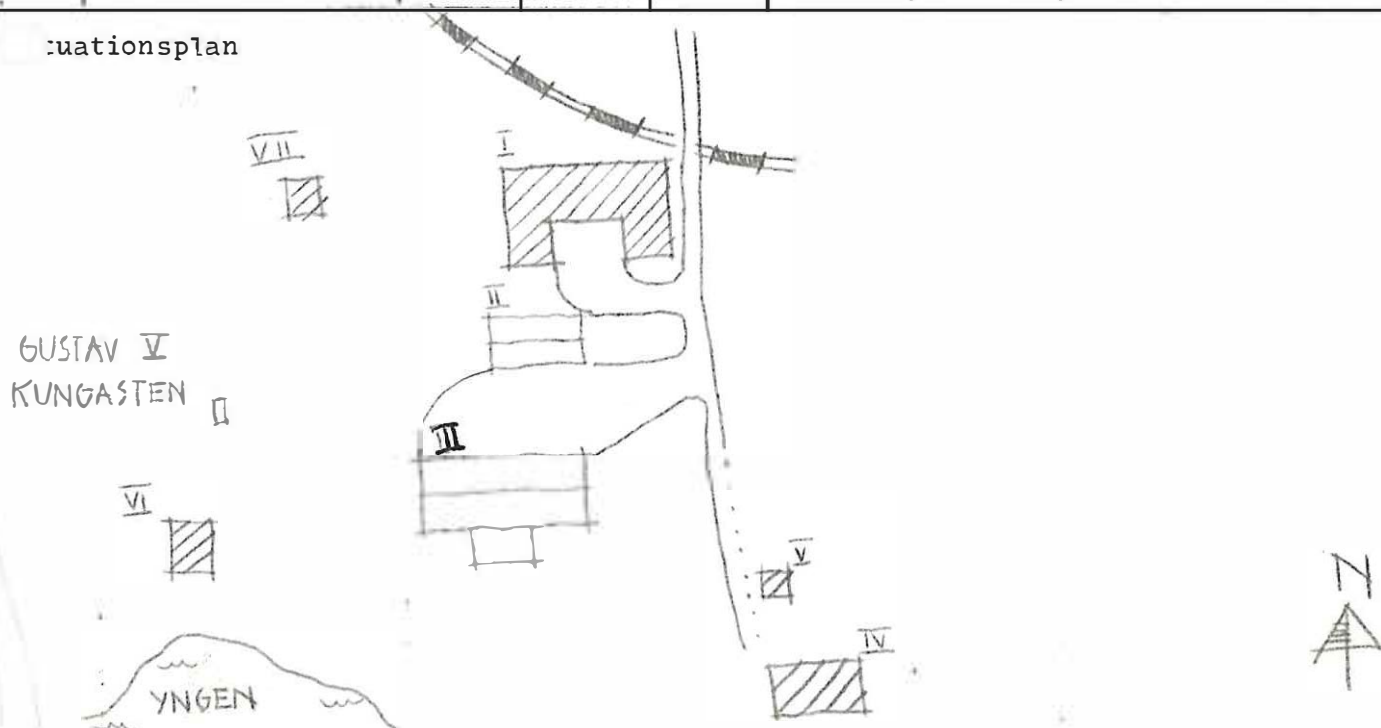

Kommun .. Filipstad..... Församl. ... Färnebo..... Datum .. 76.07.29.....  
 Fastighet .. Perberget 1:1 (B)..... Film nr .. F 181.....  
 Gårdsnamn .. Kuskbostaden..... Karta .. 11 E 5 c.....  
 Anl. art .. Bostadsfastighet..... Sign. .. AA.....  
 Uppgiftslämnare .. Ingrid Adolfsson..... Åtgärder erfordras  
 Anteckningar .. Tidigare huset har varit kuskboställe till  
 .. herrgården..... stomme .....  
 fasad .....  
 taktäckn. ....

Hus nr	Husets funktion	Bygg mtr	Fasad mtr	Färg	Tak-täckn.	Byggn. år	Kommentar
I	Boningshus	B	SLL	FR	Et	1958	Gammalt tvåvånings stod här tidigare
II							
III							
IV							
V							
VI							
VII							
VIII							
IX							
X							

Situationsplan

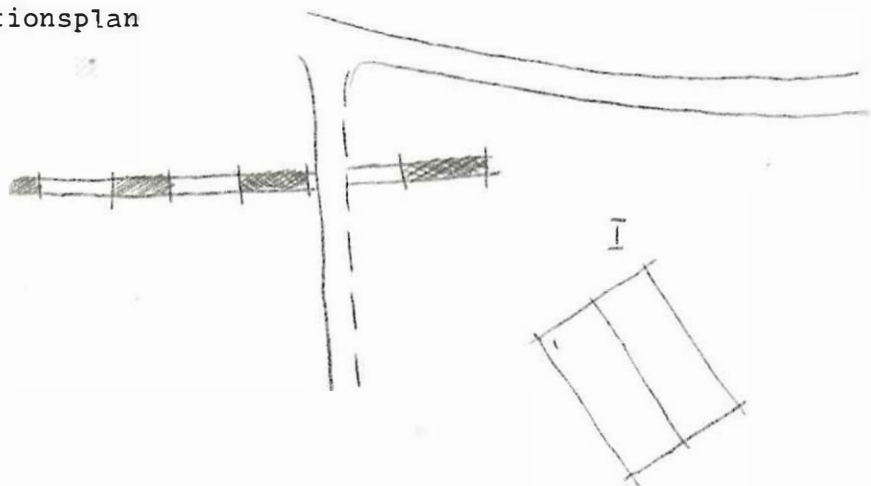

Kommun Filipstad..... Församling Färröbo..... Datum 76.07.29.....  
 Fastighet Pensberget 1:1 (C)..... Film nr F. 101/182.....  
 Gårdsnamn ..... Karta 11D5C.....  
 Anl. art Förrådsbyggnader..... Sign. A.A.....  
 Uppgiftslämnare ..... Åtgärder erfordras  
 Anteckningar ..... stomme .....  
 ..... fasad .....  
 ..... taktäckn. ....

Hus nr	Husets funktion	Bygg mtr	Fasad mtr	Färg	Tak-täckn.	Byggn. år	Kommentar
I	Förråd	B	SLL	FR	P	b.1870-1920	
II	Garage	B	SLL	FR	P	b.1870-1920	
III	F.D Svinhus	B	SLL	FR	P	b.1870-1920	Svinhus för statarna
IV	Bod	B	SLL	FR	P	b.1870-1920	
V							
VI							
VII							
VIII							
IX							
X							

Lägesplan

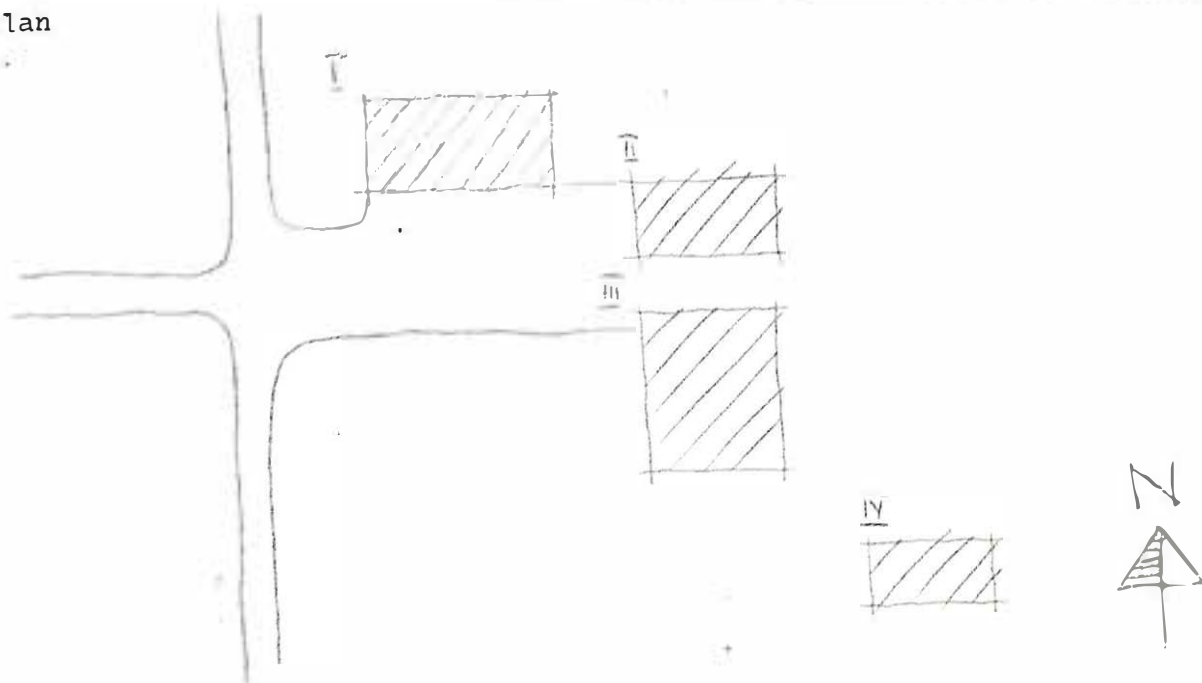

Kommun **Filipstad**..... Församl. **Färnebo**..... Datum **76.07.29**.....  
 Fastighet **Persberget 1:1 (E)**..... Film nr **F. 182**.....  
 Gårdsnamn **Klommen**..... Karta **11 E 5 c**.....  
 Anl. art **Fritidsbostad f.d. torp**..... Sign. **AA**.....  
 Uppgiftslämnare **ingen hemma**..... Åtgärder erfordras  
 Anteckningar ..... stomme .....  
 ..... fasad .....  
 ..... taktäckn. ....

Hus nr	Husets funktion	Bygg mtr	Fasad mtr	Färg	Tak-täckn.	Byggn. år	Kommentar
I	Boningshus	T	SLL	FR	P	b 1850-1900	
II	Uthus	B	SLL	FR	Papp	b 1900-19	
III	Båthus	B	SLL	FR	Papp	b 1910-30	
IV	Jordkällare	KS	-	X	-	b 1930-60	
V							
VI							
VII							
VIII							
IX							
X							

tuationsplan

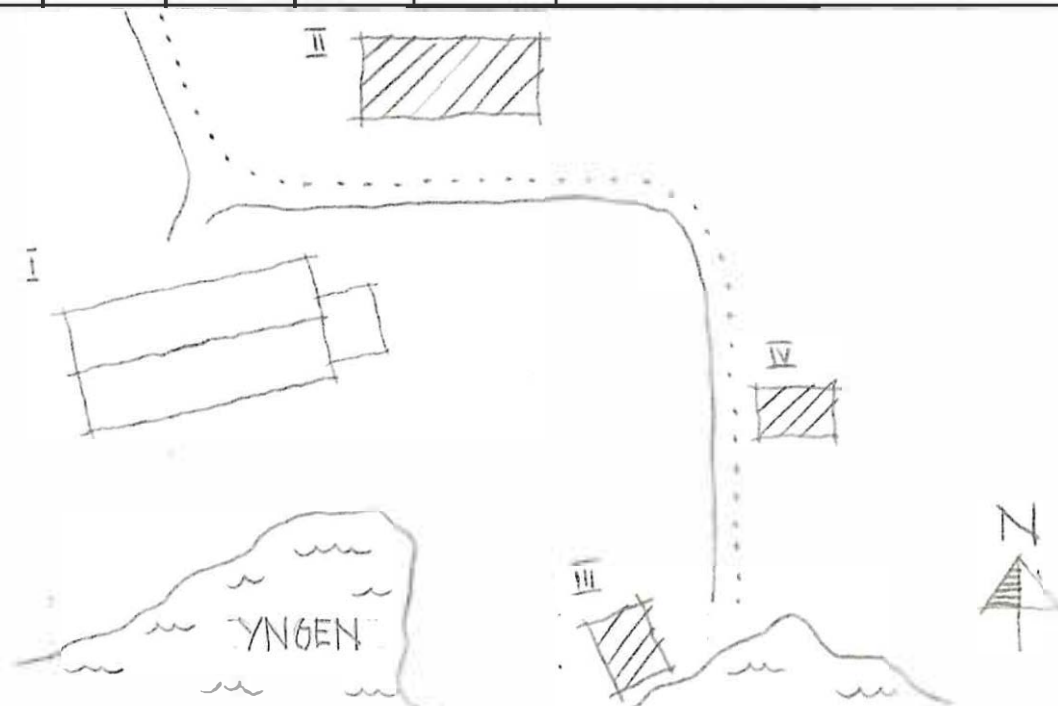

Kommun Filipstad ..... Församling Färnebo ..... Datum 76.08.04.  
 Fastighet Persberget 1:1 (F) ..... Film nr F.193 .....  
 Gårdsnamn ..... ..... Karta 11E50 .....  
 Anl. art Bostadsfastigheter ..... Sign. A.A. .....  
 Uppgiftslämnare Platschefen ..... Åtgärder erfordras  
 Anteckningar Gruvfogdbostad och Ingenjörsbostad ..... stomme .....  
 ..... fasad .....  
 ..... taktäckn. ....

Hus nr	Husets funktion	Bygg mtr	Fasad mtr	Färg	Tak-täckn.	Byggn. år	Kommentar
I	Boningshus	B	SLL	OG	2T	u.1959	
II	Boningshus	B	SLL	OGrå	2T	u.1958	
III							
IV							
V							
VI							
VII							
VIII							
IX							
X							

Platsplan

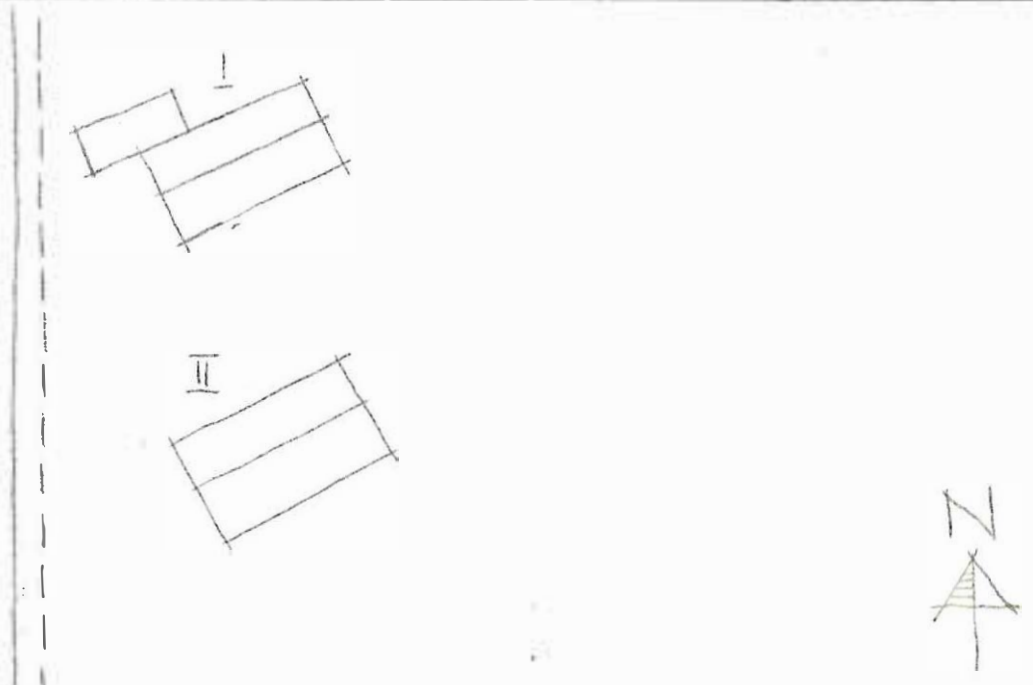

Kommun **Filipstad**..... Församl. **Färnebo**..... Datum **76.08.04**.....  
 Fastighet **Persberget 1:1 (0)**..... Film nr **F 190**.....  
 Gårdsnamn **Krontorp**..... Karta **11 E 5 c**.....  
 Anl. art **F.c. torp nu bostadsfastighet**..... Sign. **AA**.....  
 Uppgiftslämnare **Bernt Johansson**..... Åtgärder erfordras  
 Anteckningar ..... stomme .....  
 ..... fasad .....  
 ..... taktäckn. ....

Hus nr	Husets funktion	Bygg mtr	Fasad mtr	Färg	Tak-täckn.	Byggn. år	Kommentar
I	Boninashus	T	SLL	FR	2 T	b 1800-50	Kan vara äldre
II	Värktvåsbod	T	SLL	FR	2 T	b 1870-1920	
III	Uthus, vedbod	B	SSP	FR	Papp	b 1870-1920	
IV							
V							
VI							
VII							
VIII							
IX							
X							

tuationsplan

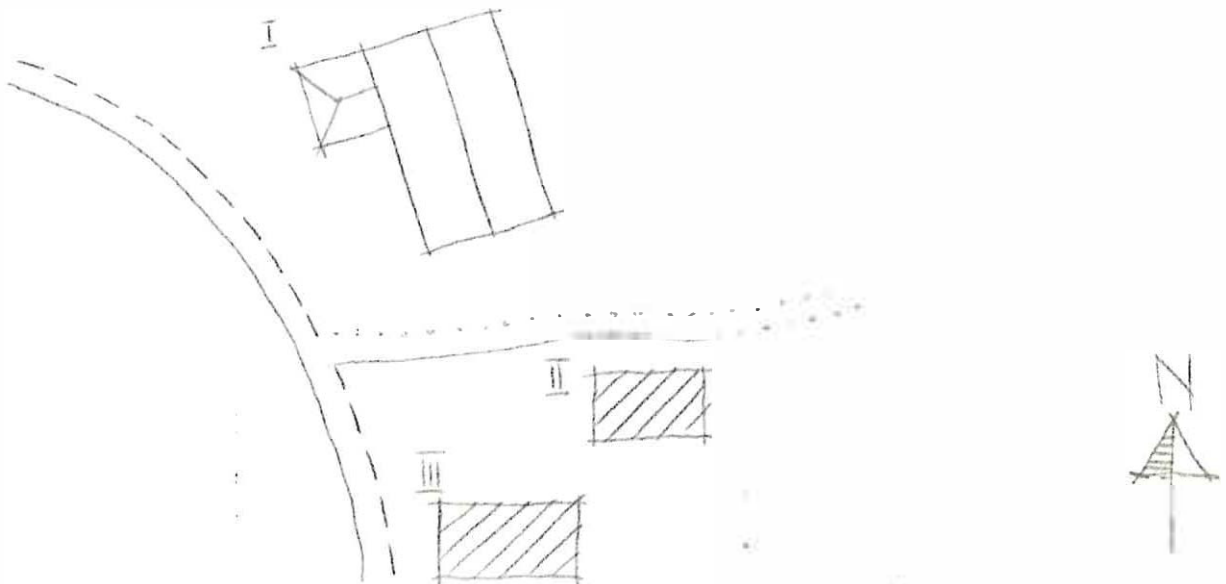

Kommun **Filipstad** ..... Församl. **Förnebo** ..... Datum **76.06.04** .....  
 Fastighet **Persberget 1:1 (H)** ..... Film nr **F 190** .....  
 Gårdsnamn **Krongården, Guds Rike** ..... Karta **11 E 5 c** .....  
 Anl. art **Bostadsfastighet** ..... Sign. **AA** .....  
 Uppgiftslämnare **Berit Eriksson** ..... Åtgärder erfordras  
 Anteckningar ..... stomme .....  
 ..... fasad .....  
 ..... taktäckn. ....

Hus nr	Husets funktion	Bygg mtr	Fasad mtr	Färg	Tak-täckn.	Byggn. år	Kommentar
I	Boningshus	T	SLL	FR	2 T	u 1850-t	
II	Garage	B	SSP	FR	Papp	u 1960-t	
III	Uthus	B	SSP	FR	Papp	u 1940-t	
IV							
V							
VI							
VII							
VIII							
IX							
X							

Situationsplan

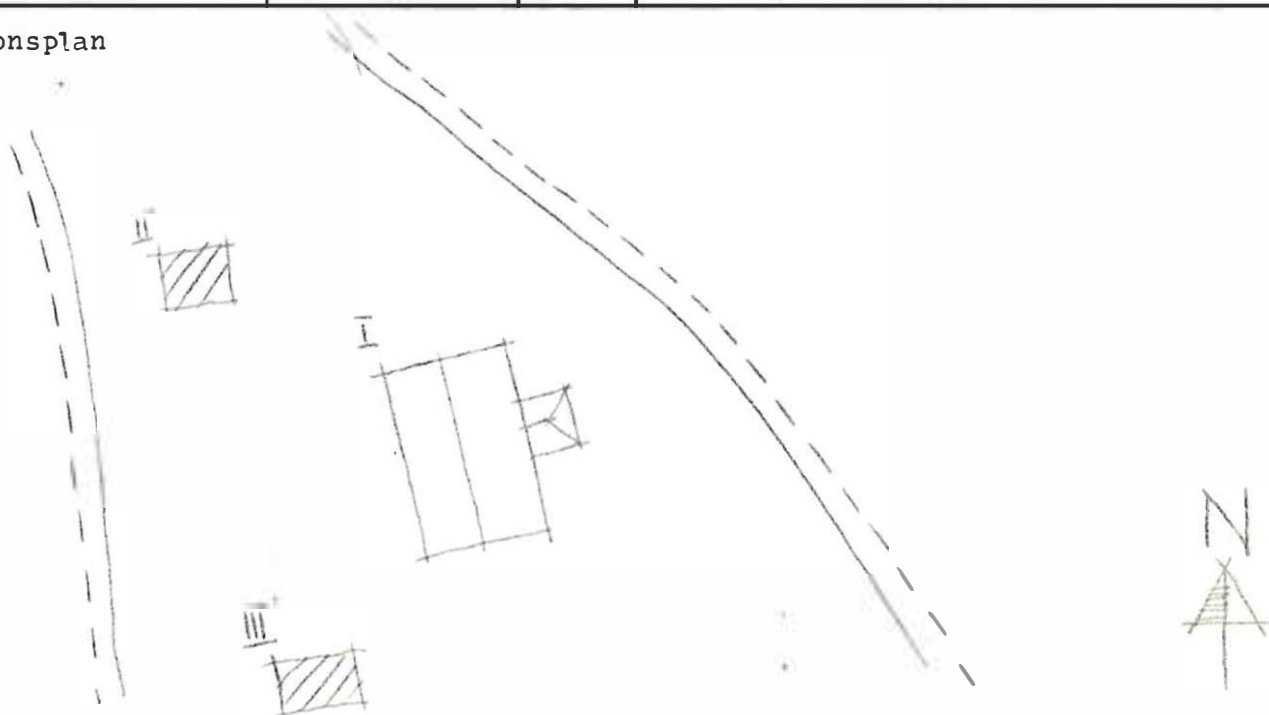

Kommun **Filipstad** ..... Församl. **Färnebo** ..... Datum **76,08,04** .....

Fastighet **Persberget 1:1 (I)** ..... Film nr **F 191** .....

Gårdsnamn ..... Karta **11 E 5 c** .....

Anl. art **Örinsvampverk** ..... Sign. **AA** .....

Uppgiftslämnare **Platschefen** ..... Åtgärder erfordras  
stomme .....  
fasad .....  
taktäckn. ....

Anteckningar .....

Hus nr	Husets funktion	Bygg mtr	Fasad mtr	Färg	Tak-täckn.	Byggn. år	Kommentar
I	F.d. svampverk	Tg	-	X	P	u 1950	Delvis riven 1950
II	Kulsinterverk	Tg	-/Plåt	X	P	u 1950	
III	Lagersilo	Btg	-/plåt	-/R	P	u 1955	
IV	Kontorsbyggnad	B	LPS	FR	P	u 1880-1930	Magnellgården
V	Lagerbyggnad	B	SLL	FR	P	b 1930-60	
VI	Pannrum	Btg/Tg	-	X	P	b 1940-60	
VII							
VIII							
IX							
X							

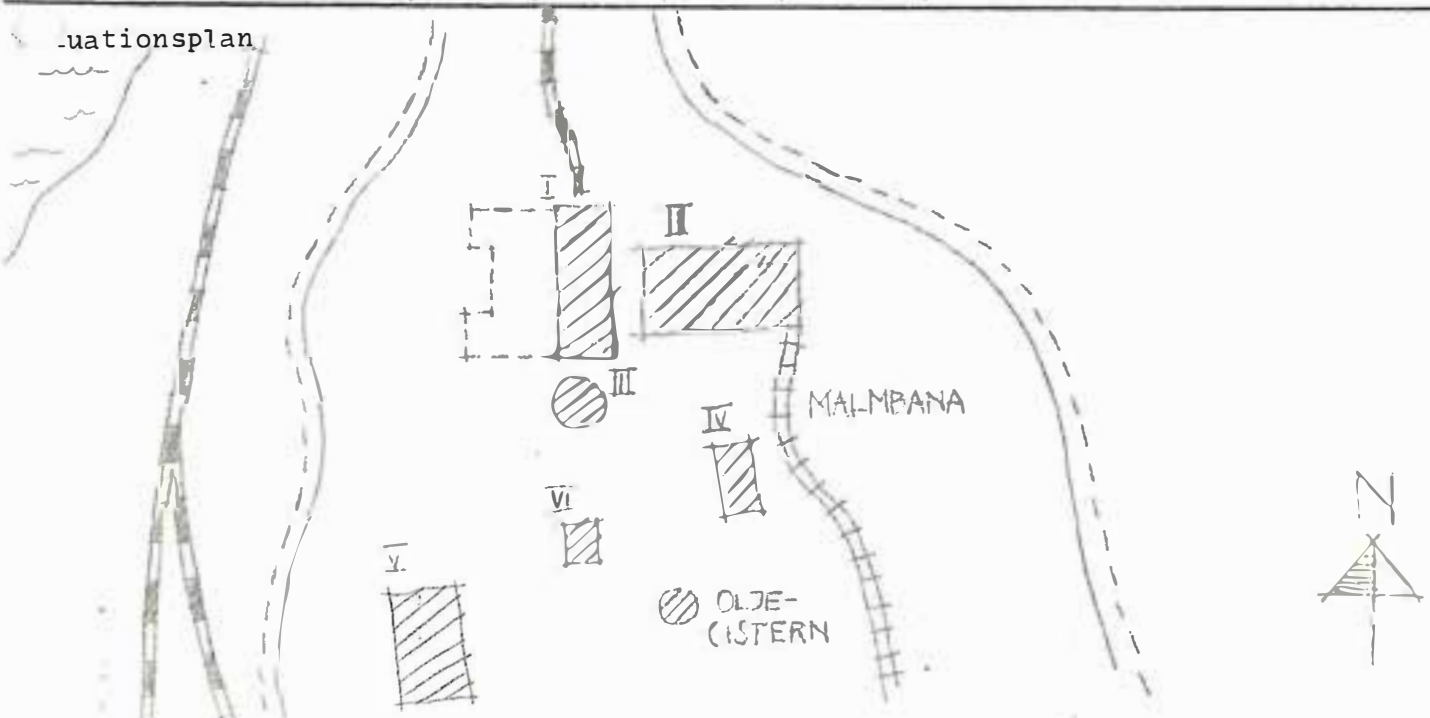

Kommun **Filipstad** ..... Församl. **Färnebo** ..... Datum **76.08.04** .....

Fastighet **Persberget 1:1 (J)** ..... Film nr **F. 190** .....

Gårdsnamn ..... Karta **11 E 5 c** .....

Anl. art **Förrådsbyggnader** ..... Sign. **AA** .....

Uppgiftslämnare ..... Åtgärder erfordras  
 stomme .....  
 fasad .....  
 taktäckn. ....

Hus nr	Husets funktion	Bygg mtr	Fasad mtr	Färg	Tak-täckn.	Byggn. år	Kommentar
I	Förrådsbyggnad	SS	Sprit/SLL	SGF/	Papp		
II	Förrådsbyggnad	SS	Sprit	S(Grå)	P		
III							
IV							
V							
VI							
VII							
VIII							
IX							
X							

tuationsplan

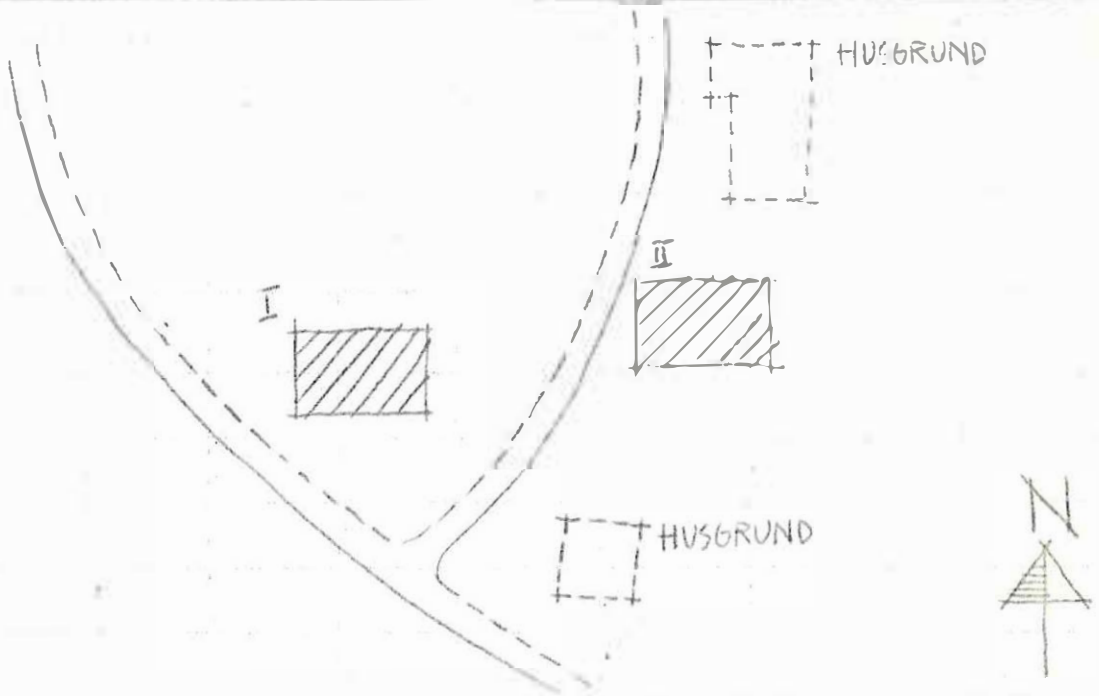

Kommun Filipstad..... Församl. Pärnebo..... Datum 76.08.04  
 Fastighet Perubaset 1:1 (K)..... Film nr F 191  
 Gårdsnamn ..... Karta 11E5C  
 Anl. art Sågverk (nedlagt)..... Sign. A.A.  
 Uppgiftslämnare Platschefen..... Åtgärder erfordras  
 Anteckningar ..... stomme .....  
 ..... fasad .....  
 ..... taktäckn. ....

Hus nr	Husets funktion	Bygg mtr	Fasad mtr	Färg	Tak-täckn.	Byggn. år	Kommentar
I	Såg	B	SSP	FR	P	b.1910-40	
II	Förrådsbyggnad	B	SSP	FR	P	b.1910-40	
III	Garage	BiG	slät/ SLL	SV/ OBr	Papp	b.1950-70	
IV							
V							
VI							
VII							
VIII							
IX							
X							

Situationsplan

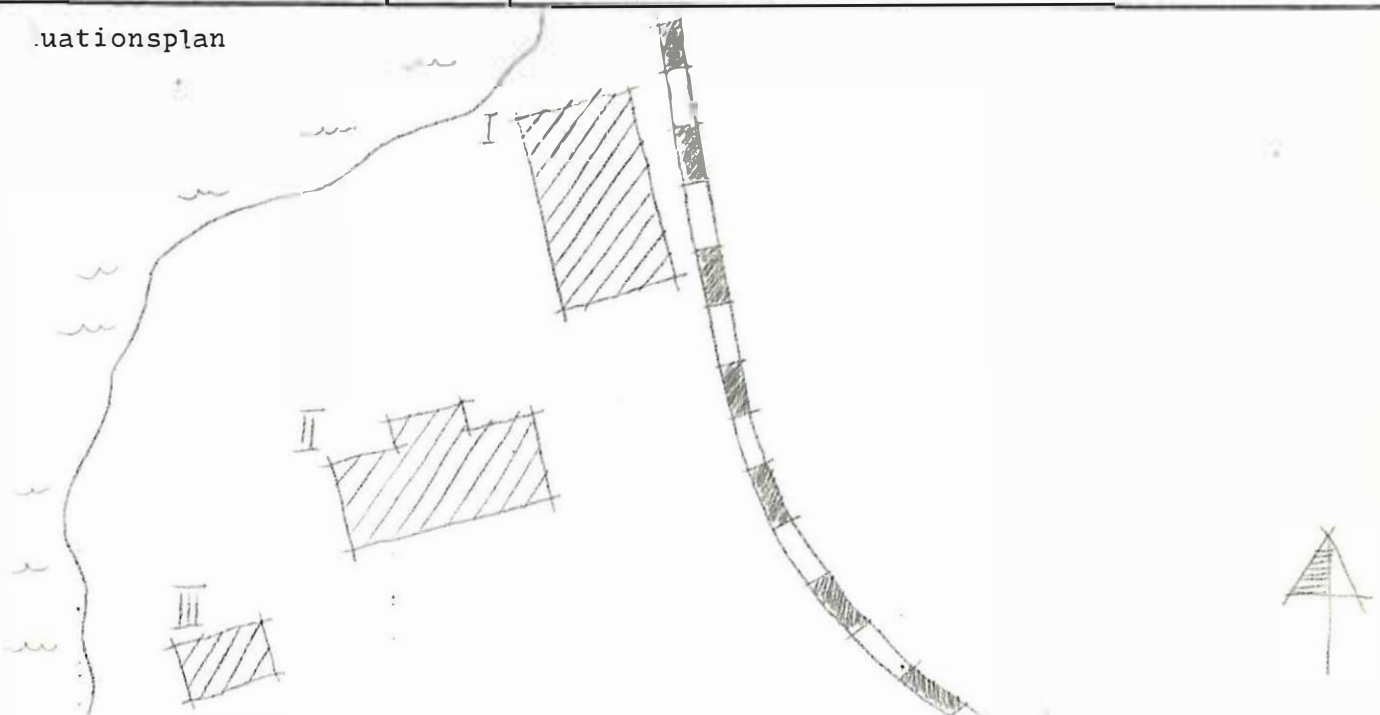

Kommun Filipstad ..... Församling Färnebo ..... Datum 76.08.04.  
 Fastighet Persberget 1:1 (L) ..... Film nr F 191/192  
 Cårdsnamn ..... Karta 11E5C  
 Anl. art Anrikningsverket ..... Sign. A.A  
 Uppgiftsömnare Platschefen ..... Åtgärder erfordras  
 Anteckningar 1859 gick bönderna samman och bildade Persbergs ..... stomme .....  
..... allmänna gruva, 1957 blev Uddeholm ägare till gruvan ..... fasad .....  
 ..... taktäckn. ....

Hus nr	Husets funktion	Bygg mtr	Fasad mtr	Färg	Tak-täckn.	Byggn. år	Kommentar
I	Anrikningsbyggnad	KS	Sprit/ -	Rosa/ G	P	u.1947-48	400m djup
II	Kontor	B	Tg	X	1T	b.1940-60	
III	Maskinhus	B	SLP	FR	P	b.1950-60	
IV	Vändskiva	B	-	-	Stick	b.1800tal	
V	Skjul	B	SSP/ SLL	-/ FR	papp/ plåt	b.1940tal	Påbyggd 1970tal
VI	Högspänningsskju	KS	-/ Tg	X	P	b.1960tal	
VII	Transformatorhus	Tg	-	X	SK	u.1914	Tillbyggt med en barack
VIII	Förrådsbyggnad	B	SLL	FR	P	L.1908	
IX	Verstad	B/Tg	LFS/ Sprit	SV/ FR	P	L.1908	Flyttades hit 1908 E. D. Svedja
X							

Lägesplan

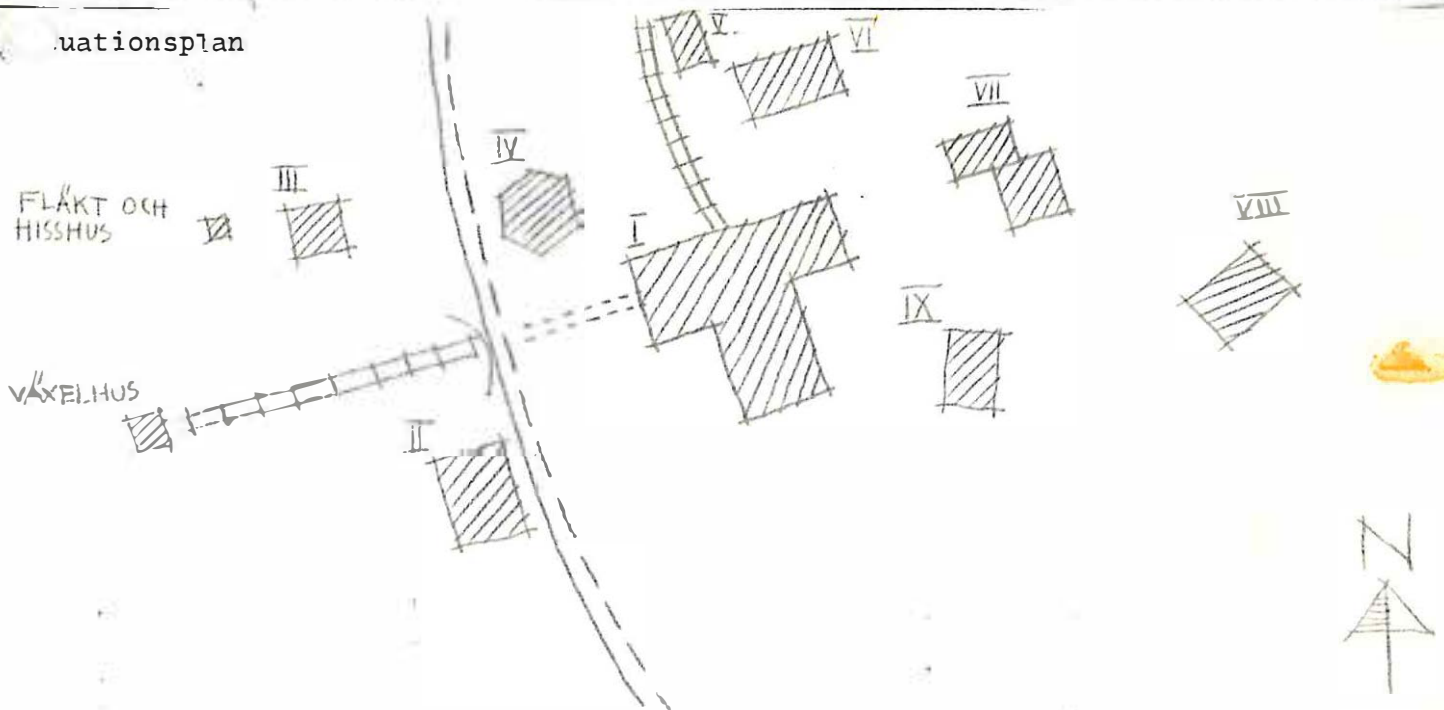

Kommun Filipstad ..... Församl. Färnebo ..... Datum 76.08.04. .....  
 Fastighet Persberget 1:1 (II) ..... Film nr F 192 .....  
 Gårdsnamn ..... Karta 11E5C .....  
 Anl. art Förrådsbyggnader ..... Sign. A.A. .....  
 Uppgiftslämnare Platschefen ..... Åtgärder erfordras  
 Anteckningar ..... stomme .....  
 ..... fasad .....  
 ..... taktäckn. ....

Hus nr	Husets funktion	Bygg mtr	Fasad mtr	Färg	Tak-täckn.	Byggn. år	Kommentar
I	Förrådsbyggnad	T	SLL	OV	SK	L.1914	F.D Labratorium
II	Lagerlokal	T	SLL	FR	SK	u.1850-70	
III	Garage	KS	slät/ SLL	x/ FR	Papp	b.1930-50	
IV	Verktygsförråd	B	SFS/ LFS	FR	P	u.1905	
V	F.D Brandsation	Tg	Sprit	OV	SK	L.1912	Ombyggt 1925
VI	F.D Gruvstuga	B	SFS/ LFS	FR	P	L.1914-16	
VII							
VIII							
IX							
X							

Situationsplan

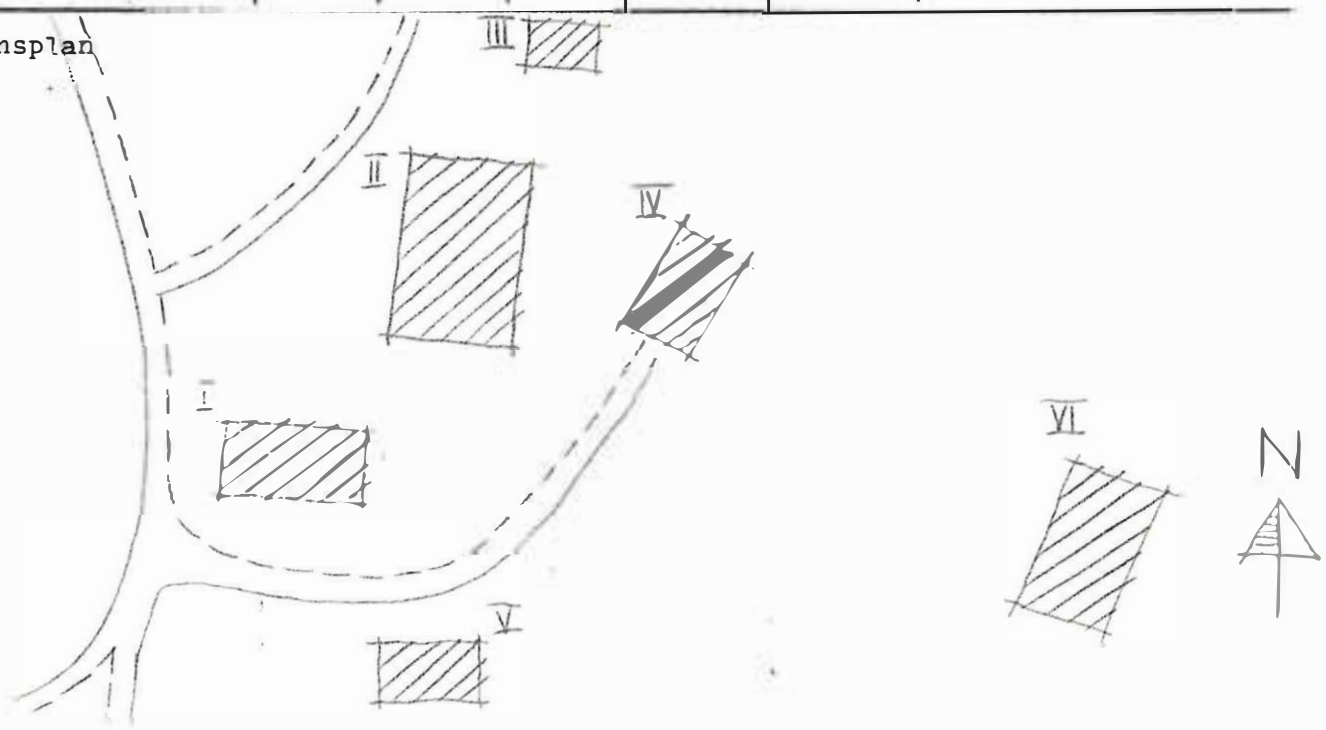

Kommun Philipstad ..... Församl. Färnebo ..... Datum 76.08.01 .....  
 Fastighet Persberget 1:1 (K) ..... Film nr F 193 .....  
 Gårdsnamn ..... Karta 115 5C .....  
 Anl. art Gruvkontor ..... Sign. ..A. .....  
 Uppgiftslämnare P. Johansson ..... Åtgärder erfordras  
 Anteckningar ..... stomme .....  
 ..... fasad .....  
 ..... taktäckn. ....

Hus nr	Husets funktion	Bygg mtr	Fasad mtr	Färg	Tak-täckn.	Byggn. år	Kommentar
I	Gruvkontor	/	VI/ Vant	CBG/ 533	2:2	L. 1919	
II							
III							
IV							
V							
VI							
VII							
VIII							
IX							
X							

Planskizzen

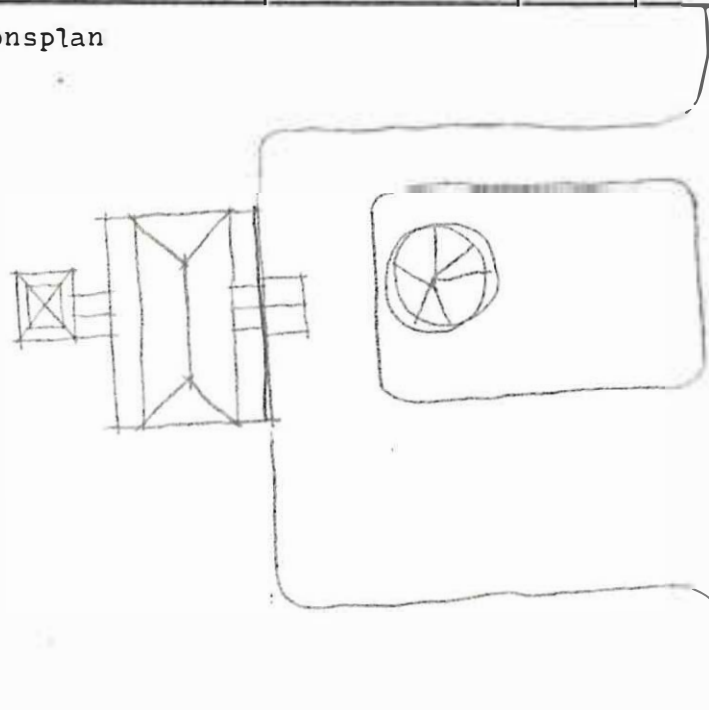

Kommun Filipstad ..... Församl. Färnebo ..... Datum 76.08.04.  
 Fastighet Persberget 1:1 (C) ..... Film nr F 193  
 Gårdsnamn ..... Karta 11E5C  
 Anl. art Förrådsbyggnad ..... Sign. A.A.  
 Uppgiftslämnare ..... Åtgärder erfordras  
 Anteckningar ..... stomme .....  
 ..... fasad .....  
 ..... taktäckn. ....

Hus nr	Husets funktion	Bygg mtr	Fasad mtr	Färg	Tak-täckn.	Byggn. år	Kommentar
I	Förråd	SS	Sprit	SGrå	SK	b.1870-1910	
II							
III							
IV							
V							
VI							
VII							
VIII							
IX							
X							

Situationsplan

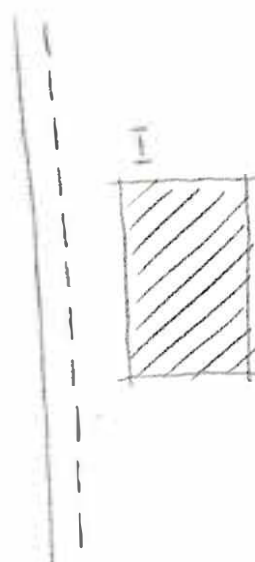

Kommun **Filipstad**..... Församl. ....**Färnebo**..... Datum **76.08.04**.....  
 Fastighet **..Persberget 1:1 (0)**..... Film nr **F 190**.....  
 Gårdsnamn ..... Karta **11 E 5 c**.....  
 Anl. art **Uthus**..... Sign. **AA**.....  
 Uppgiftslämnare ..... Åtgärder erfordras  
 Anteckningar ..... stomme .....  
 ..... fasad .....**I**.....  
 ..... taktäckn. ...**I**.....

Hus nr	Husets funktion	Bygg mtr	Fasad mtr	Färg	Tak-täckn.	Byggn. år	Kommentar
I	Föhus	SS	-/SSP	-/FR	Stick	b 1800-tal	Huset förfaller
II							
III							
IV							
V							
VI							
VII							
VIII							
IX							
X							

uationsplan

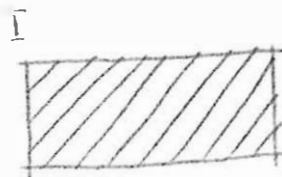

Kommun **Filipstad** ..... Församl. **Färnebo** ..... Datum **76.08.04** .....

Fastighet **Persberget 1:1 (P)** ..... Film nr **F.190** .....

Gårdsnamn ..... Karta **11 E 5 c** .....

Anl. art **F.d. transformatorstation, kraftstation** ..... Sign. **AA** .....

Uppgiftslämnare ..... Åtgärder erfordras

Anteckningar ..... stomme .....

..... fasad .....

..... taktäckn. ....

Hus nr	Husets funktion	Bygg mtr	Fasad mtr	Färg	Tak-täckn.	Byggn. år	Kommentar
I	Transformatorhus	Tg	-	X	P	b 1900-30	
II	Kraftstation	B	SSP/SLL	OG	P	b 1900-30	
III							
IV							
V							
VI							
VII							
VIII							
IX							
X							

ituationsplan

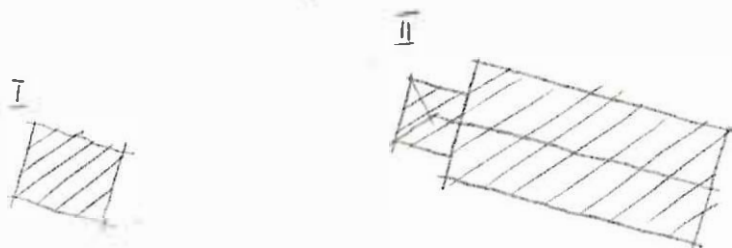

Kommun Filipstad..... Församling Förnebo..... Datum 76.07.29.....  
 Fastighet Persberget 1:1 (P)..... Film nr F.82.....  
 Gårdsnamn Trädgårdsmästarhuset..... Karta 11 E 5 c.....  
 Anl. art Bostadsfastighet..... Sign. AA.....  
 Uppgiftslämnare Hr Wenzel, ägare..... Åtgärder erfordras  
 Anteckningar Tidigare hus på platsen har varit trädgårds- stomme .....  
mästarboställe till herrgården..... fasad .....  
 taktäckn. ....

Hus nr	Husets funktion	Bygg mtr	Fasad mtr	Färg	Tak-täckn.	Byggn. år	Kommentar
I	Boningshus	B	P	G	2 T	u 1953	Ren. 1970-t.
II							
III							
IV							
V							
VI							
VII							
VIII							
IX							
X							

Platsplan

