

FÖRKORTNINGAR TILL BYGGNADSBESKRIVNINGARNA

Stommateriel

S	sten
KS	konststen (Ytong, Mexi)
Tg	tegel
T	timmer
Sv	skiftesverk
Rv	resvirke
B	bräder/plank
Btg	betong
SS	sinnersten

Fasadmateriel

SLL	stående locklistpanel
SLP	stående lockpanel
PFv	panel på förvandring
LSP	liggande slät panel
SSP	stående slät panel
LFS	liggande fasspântpanel
SFS	stående fasspântpanel
LPS	liggande pärlspântpanel
SPS	stående pärlspântpanel

StockP

Fjäll

Stick

Rapp
rappning/revertering
med bruk

Sprit

Slöt

Papp

FT

Et

Pl

Al

BT

Färg och färgtyp

FR Faluröd, röd slamfärg (special-förkortn.) Övriga färger anges med en kombination av två förkortningar, en för kulören och en för färgtypen. Om detaljer av byggnaden har avvikande färg anges detta efter snedstreck i rutan.

Kulör

B	blå
Bg	beige
Br	brun
G	gul
Grå	grå
Gö	grön
Rosa	rosa
R	röd
S	svart
V	vit
X	omålat eller avflagnat

Färgtyp

S	slamfärg
O	oljefärg
I	impregneringsfärg
P	plastfärg

Taktäckning

1T	enkupigt tegel
2T	tvåkupigt tegel
BT	betongtegel
Et	eternit eller liknande material
Stick	stickor
Sp	spån
Br	bräder
P	plåt
Torv	torv
H	halm eller strö
Kopp	koppar
Sk	skiffer

Kommun **Filipstad** Församl. **Färnebo** Datum **76-07-14**
 Fastighet **Kalhyttan 1:12 B** Film nr **F 94**
 Gårdsnamn **"Björka"** Karta **11E 4b**
 Anl. art **Bostadsfastighet** Sign. **LJ**
 Uppgiftslämnare **Valborg Andersson** Atgärder erfordras
 Anteckningar **"Björka". En stor björk växte här** stomme
 fasad
 taktäckn.

Hus nr	Husets funktion	Bygg mtr	Fasad mtr	Färg	Tak-täckn.	Byggn. år	Kommentar
I	Boningshus	T	SLP	FR	P(X)	b1900-20	
II	Vedbod	SS/B		FR	2 T	b1800-50	
III							
IV							
V							
VI							
VII							
VIII							
IX							
X							

8 uationsplan

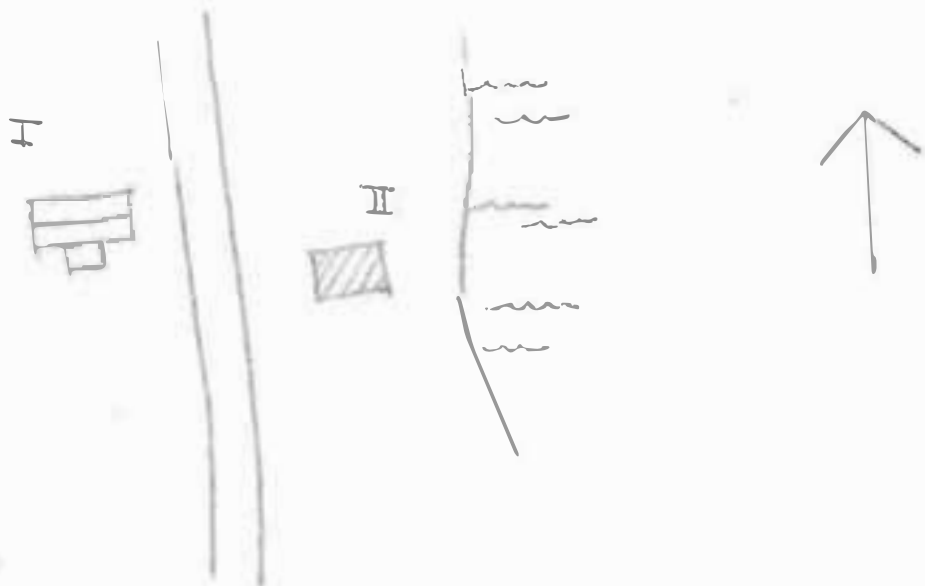

Kommun **Filipstad**..... Församling **Färnebo**..... Datum **76-07-13**
 Fastighet **Kalhyttan 1:15**..... Film nr **F 92/93**
 Gårdsnamn Karta **11 E 4b**
 Anl. art **Jordbruksfastighet**..... Sign.
 Uppgiftslämnare **Gösta Thörnqvist**..... Åtgärder erfordras
 Anteckningar stomme
 fasad
 taktäckn.

Hus nr	Husets funktion	Bygg mtr	Fasad mtr	Färg	Tak-täckn.	Byggn. år	Kommentar
I	Boningshus	T	SLL	FR	SK	1898	
II	Ladugård	SS/B	Slät/-	SV/FR	Et/P(X)	1890-1900	
III							
IV							
V							
VI							
VII							
VIII							
IX							
X							

Plattans plan

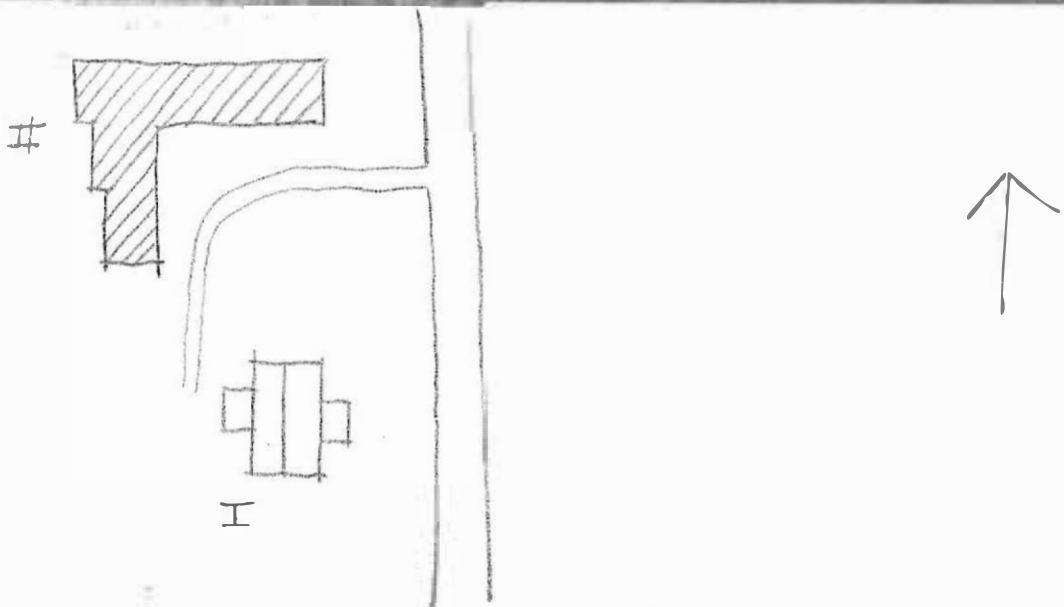

Kommun ... **Filipstad** Församl. **Färnebo** Datum **.76-07-13**

Fastighet **Kalhyttan. 1.:20** Film nr **F.92**

Gårdsnamn **Björklund** Karta **.11.E.4b**

Anl. art. **Bostadsfastighet** Sign. **LJ**

Uppgiftslämnare **Birger Andersson** Åtgärder erfordras
 stomme
 fasad
 taktäckn.

Anteckningar

Hus nr	Husets funktion	Bygg mtr	Fasad mtr	Färg	Tak-täckn.	Byggn. år	Kommentar
I	Boningshus	B	LSP	FR	2 T	1914	
II	Garage	B		FR	P(X)	1950-t	
III	Ladugård	SS/B	Slät/-	-/FR	2 T	1915	
IV							
V							
VI							
VII							
VIII							
IX							
X							

§ Situationsplan

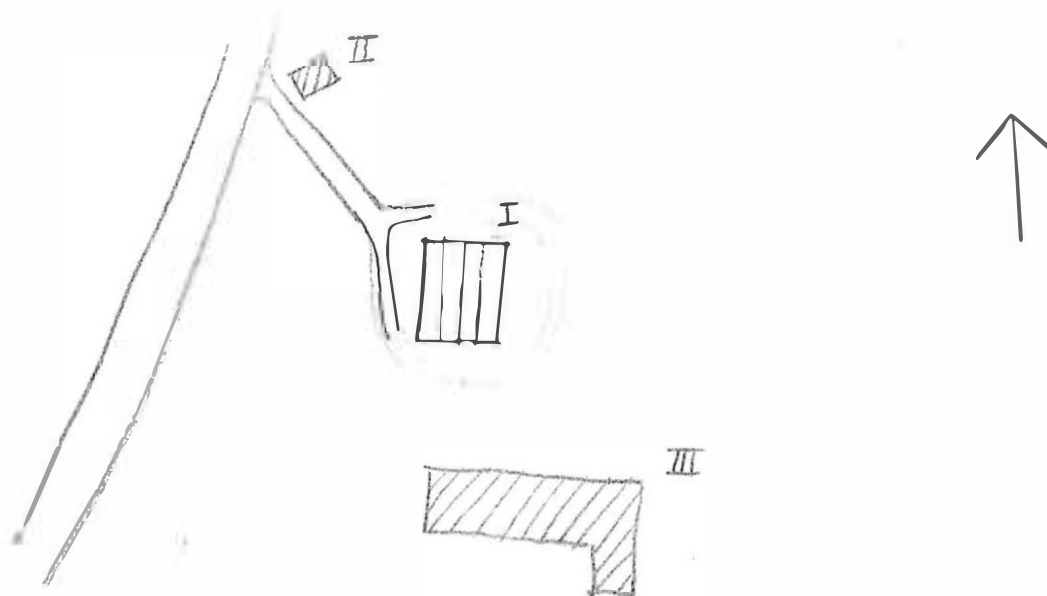

Kommun **Filipstad** Församl. **Färnebo** Datum **76.07.12**

Fastighet **Kalhyttan 1:23** Film nr **F.80**

Gårdsnamn **Turegården** Karta **11 E 4 b**

Anl. art **F.d. jordbruksfastighet** Sign. **LJ**

Uppgiftslämnare **Åke Göransson, ägare** Åtgärder erfordras

Anteckningar **Har hört till Storgården, boningshuset I är ett** stomme

f.d. brygghus som vid ett skifte flyttades till nu-... fasad

varande läge. taktäckn.

Hus nr	Husets funktion	Bygg mtr	Fasad mtr	Färg	Tak-täckn.	Byggn. år	Kommentar
I	Boningshus	T	SLP	FR	1 T/2 T	u 1850-60	Sterbhus, står öde nu.
II	Lodugård	SS/B	-	-/FR	1 T	b 1880-1920	
III							
IV							
V							
VI							
VII							
VIII							
IX							
X							

Situationsplan

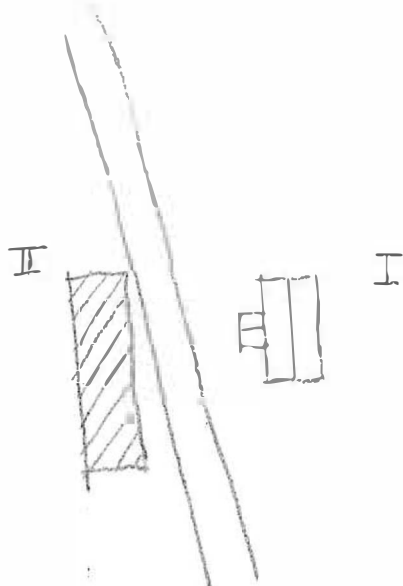

Kommun **Filipstad** Församling **Färnebo** Datum **76.07.15**
 Fastighet **Kalhyttan 1:25** Film nr **F 92**
 Gårdsnamn **Sågen** Karta **11 E 4 b**
 Anl. art **Bostadsfastighet** Sign. **LJ**
 Uppgiftslämnare Åtgärder erfordras
 Anteckningar stomme
 fasad
 taktäckn.

Hus nr	Husets funktion	Bygg mtr	Fasad mtr	Färg	Tak-täckn.	Byggn. år	Kommentar
I	Boningshus	B	SLL	FR	P (Grå)	b 1900-30	
II	Uthus	B	-	FR	Et/Väv	b 1900-30	
III	Uthus	Tg	-	-	Et	b 1900-30	
IV	Avtråde	B	-	X	B	b 1900-30	
V							
VI							
VII							
VIII							
X							

Situationsplan

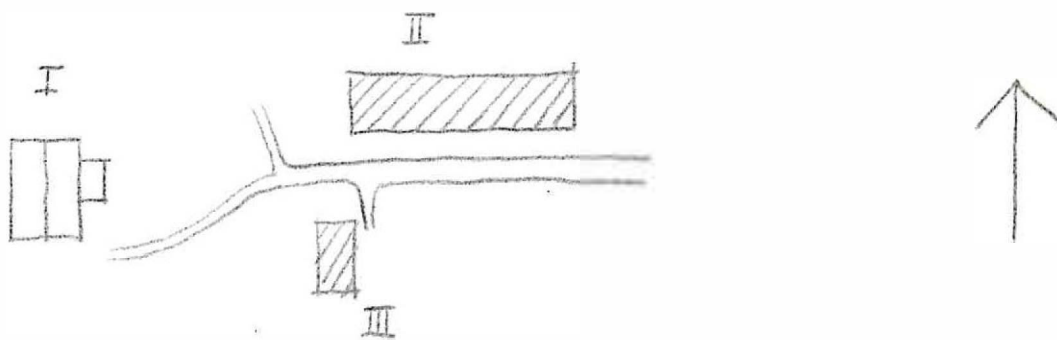

Kommun FILIPSTAD Församl. FÄRNEBO Datum 76-07-12

Fastighet KÄLHYTTAN 1:68 Film nr F. 57

Gårdsnamn GRINDSTUGA Karta 11E 4a

Anl. art F.d. TORP NU BOSTADSFASTIGHET Sign. LW

Uppgiftslämnare ANTON ERIKSSON Åtgärder erfordras
 Anteckningar stomme
 fasad
 taktäckn.

1: ERIKÖN: SVERIGES BEBYGGELSE, LANDSBYGDEN

Hus nr	Husets funktion	Bygg- mtr	Fasad mtr	Färg	Tak- täckn.	Byggn. år	Kommentar
I	BONINGSHUS	T	SLP/ SLP	FR	P	ca 1900 ^{1:}	TILLBYGGD SENARE
II	LADUGÅRD	SS/T	SSP	FR	P	1850-1900 ^{b:}	
III	LILLSTUGA	B	SLP	FR	PAPP (R)	1890-1940 ^{b:}	"ÄGS AV GRANNE
IV							
V							
VI							
VII							
VIII							
IX							
X							

Planskiss



OKÄLLARE

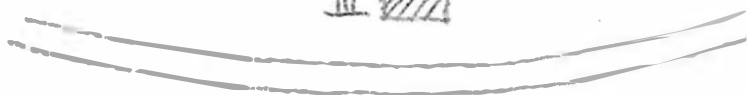
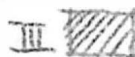

Kommun **Filipstad** Församling **Färnebo** Datum **76.07.14**
 Fastighet .. **Kalhyttan 1:70** Film nr **F 95**
 Gårdsnamn .. **Kalhyttans Herrgård** Karta **11 E 4 b**
 Anl. art .. **Herrgård/Hotell** Sign. **LJ**
 Uppgiftslämnare **Eddy Borg, ägare** Åtgärder erfordras
 Anteckningar **Byggs om 1920 till hotell** stomme
 fasad
 taktäckn.

Hus nr	Husets funktion	Bygg mtr	Fasad mtr	Färg	Tak-täckn.	Byggn. år	Kommentar
I	Hotell/Restaurang	T	SLP	P (G)	<i>Falsad Plåt Sk Svart</i>	1720-t	
II	Annex	B	SLL	P (G)	2 T	1940-35	
III	Idrottsbarack	B	SSP	P (G)	Papp	1970-1971	Rivna
IV	F.d. bagar- och drängstuga, brygg	T	SLL	FR	2 T	1800-1850	Nu bostad
V	Redskapsbod	K	Slät	S (V)	Et	1930-50	
VI	Jordkällare	SS/S	-	-	2 T	1800-1850	
VII							
VIII							
IX							
X							

Situationsplan

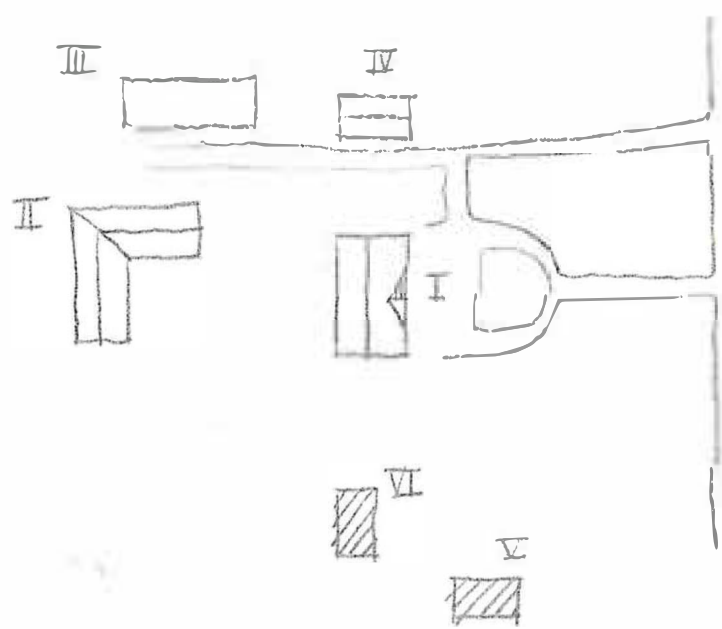

Ommärkning även 1988
 Skiffertakad församling -1-



Kommun Filipstad..... Församl. Färnebo..... Datum 76-07-12.....
 Fastighet Kalhyttan 1:71..... Film nr F 79/80.....
 Gårdsnamn Derktorpet..... Karta 11 E 3b.....
 Anl. art Sommarbostad..... Sign. LJ.....
 Uppgiftslämnare Åtgärder erfordras
 Anteckningar stomme
 fasad
 taktäckn.

Hus nr	Husets funktion	Bygg mtr	Fasad mtr	Färg	Tak-täckn.	Byggn. år	Kommentar
I	Boningshus	T		FR	2 T	b1750-1840	
II	Jordkällare	S/B			2 T	b1850-1900	
III	Boningshus/Uthus	SS/B/T		-/FR	2 T	b1880-1920	Fd ladugård
IV							
V							
VI							
VII							
VIII							
IX							
X							

Situationsplan

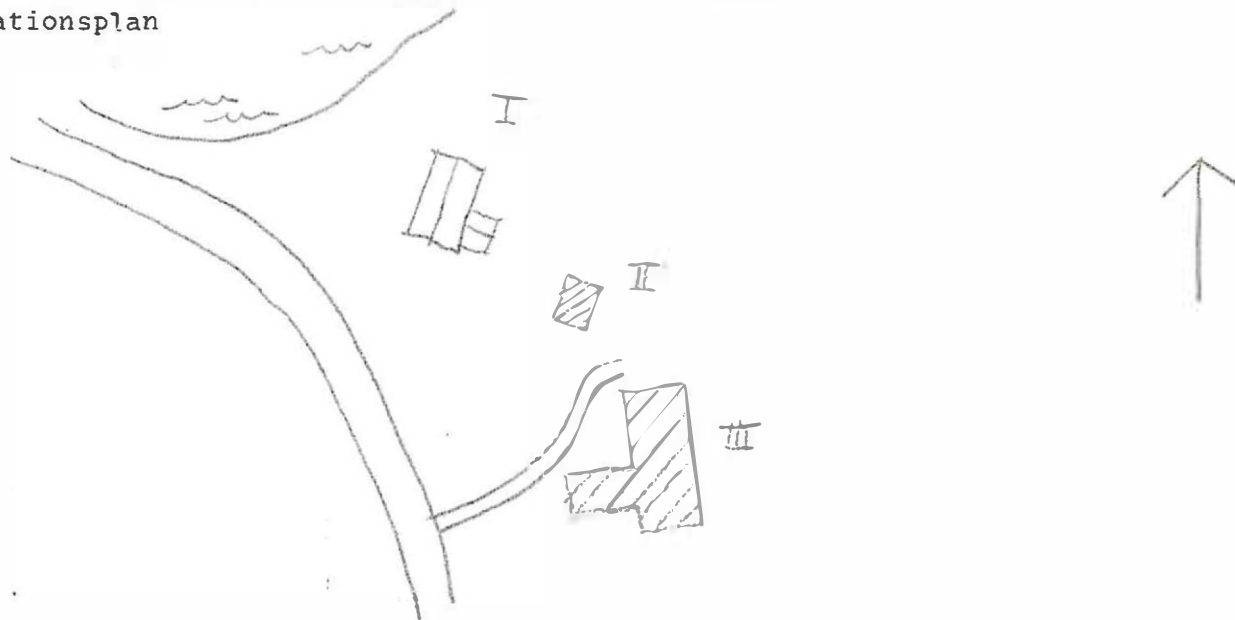

Kommun **Filipstad**..... Församl. **Färnebo**..... Datum **76-07-13**.....
 Fastighet **Kalhyttan 1:19, 17, 29 \: 78**..... Film nr **F. 93/94**.....
 Gårdsnamn Karta **11 E. 4. b**.....
 Anl. art **Bostadsfastighet**..... Sign. **LJ**.....
 Uppgiftslämnare Åtgärder erfordras
 Anteckningar **..(Ilsken skäfer därför bristfälliga kort)**..... stomme
 fasad
 taktäckn.

Hus nr	Husets funktion	Bygg mtr	Fasad mtr	Färg	Tak-täckn.	Byggn. år	Kommentar
I	Boningshus	?	SLL	FR	P (Grå)	b1900-20	
II	Uthus	B	SLL	FR	2 T	b1900-40	
III							
IV							
V							
VI							
VII							
VIII							
IX							
X							

§ Situationsplan

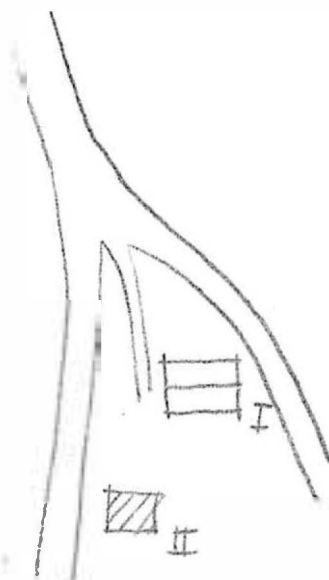

Kommun **Filipstad** Församl. **Färnebo** Datum **76.07.14**
 Fastighet **Kalhyttan 1:72(A)** Film nr **F 94/95**
 Gårdsnamn Karta **11 E 4 b**
 Anl. art **Bostadsfastighet** Sign. **LJ**
 Uppgiftslämnare **Gideon Pettersson, ägare** Åtgärder erfordras
 Anteckningar stomme
 fasad
 taktäckn.

Hus nr	Husets funktion	Bygg mtr	Fasad mtr	Färg	Tak-täckn.	Byggn. år	Kommentar
I	Boningshus	T	SSP/LSP	OG	P (Grå)	1905-1906	
II	F.d. ladugård	SS/B	Slåt/-	SV/FR	2 T	1900-1920	
III	Snickarbod	B	-	FR	2 T	1900-1920	
IV	Höns hus	B	-	X	1 T	1900-1920	
V							
VI							
VII							
VIII							
IX							
X							

Plattans plan

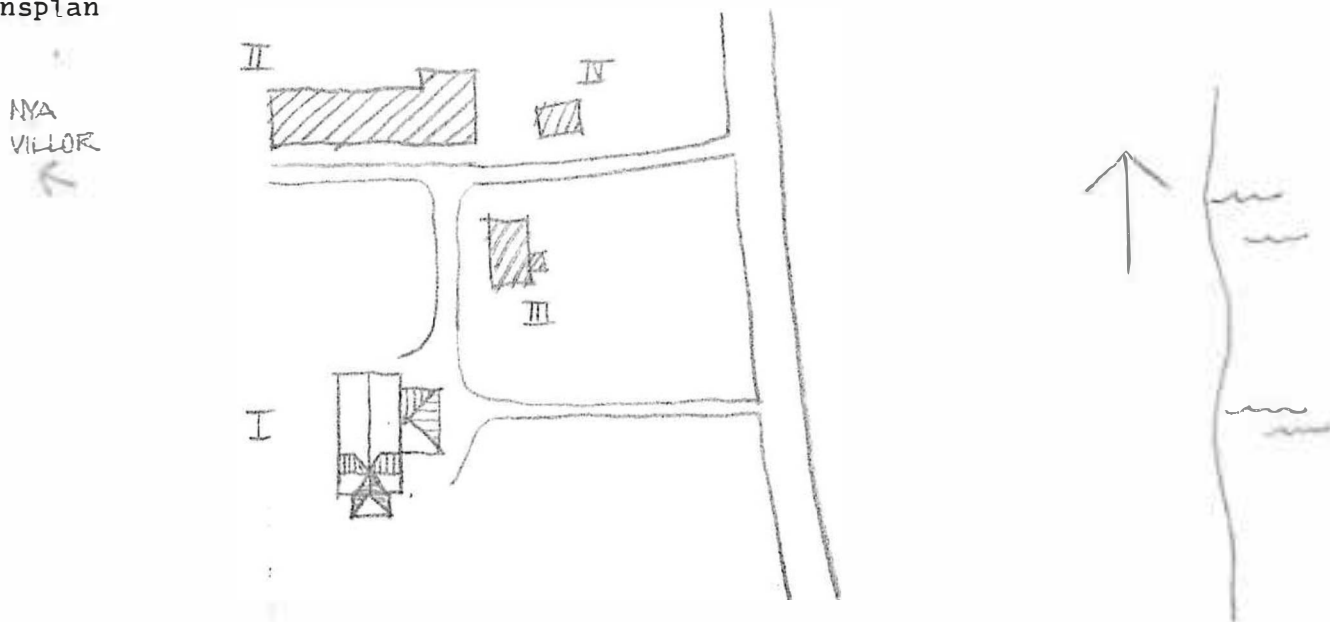

Kommun **Filipstad** Församl. **Färnebo** Datum **76-07-14**
 Fastighet **Kalhyttan 1:8b** Film nr **F 94**
 Gårdsnamn Karta **11 E 4b**
 Anl. art Sign. **LJ**
 Uppgiftslämnare Åtgärder erfordras
 Anteckningar stomme
 fasad
 taktäckn.

Hus nr	Husets funktion	Bygg mtr	Fasad mtr	Färg	Tak-täckn.	Byggn. år	Kommentar
I	Boningshus	B	Sprit	S(G)	SK	b1910-30	
II	Fd ladögård	B/SS		FR	Et	b1900-20	Nu förråd
III							
IV							
V							
VI							
VII							
VIII							
IX							
X							

Platsplan

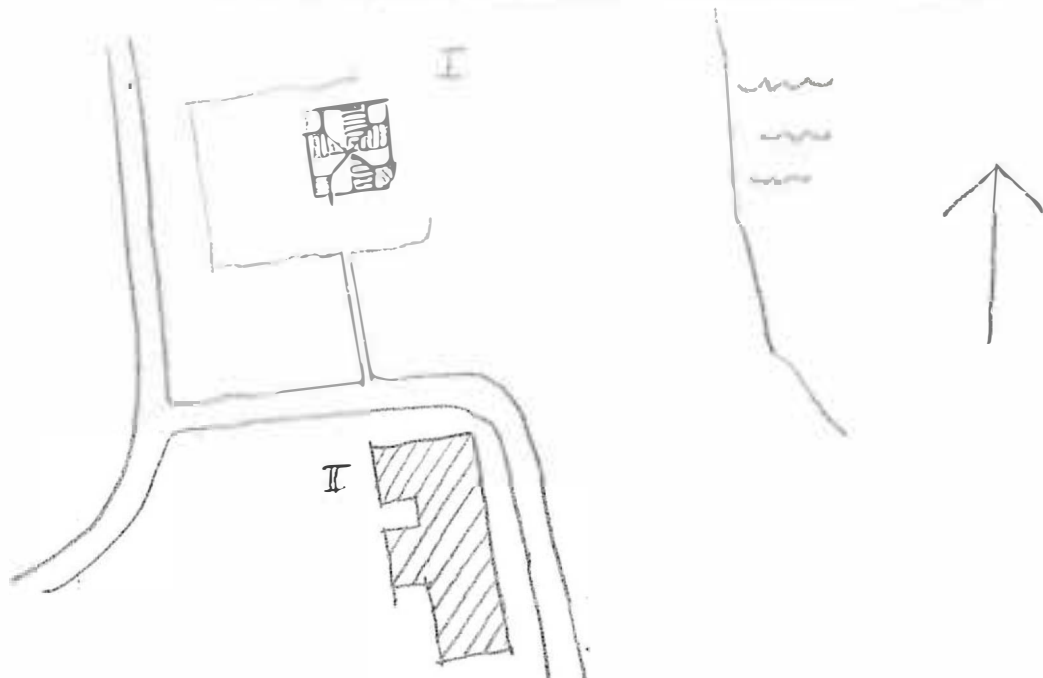

Kommun ~~Filipstad~~..... Församl. ~~Filipstad~~..... Datum ~~7-07-12~~.....
 Fastighet ~~Kalhyttan 2:1~~..... 2:1..... Film nr ~~F.57~~.....
 Gårdsnamn Karta ~~114-4a~~.....
 Anl. art ~~Friluftsgård (vintertid)~~..... Sign.
 Uppgiftslämnare Åtgärder erfordras
 Anteckningar stomme
 fasad
 taktäckn.

Hus nr	Husets funktion	Bygg- mtr	Fasad mtr	Färg	Tak- täckn.	Byggn. år	Kommentar
I	Friluftsgård	I	-	FR	Et	1950-70 ^b	Hitflyttad el. byggd av äldre timmer
II							
III							
IV							
V							
VI							
VII							
VIII							
IX							
X							

Planskiss

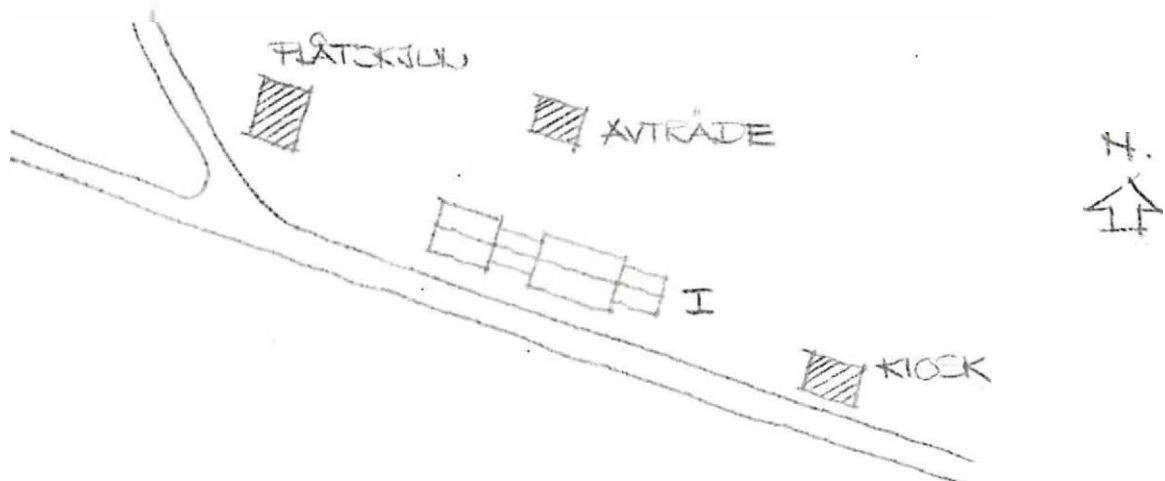

Kommun Filipstad Församl. Färnebo Datum 76-07-06

Fastighet Kronhammaren 1:1 Film nr F38

Gårdsnamn Källsfallet Karta 11E 2b

Anl. art Fritidsbostad fd bostadsfastighet Sign. AA

Uppgiftslämnare Åtgärder erfordras
 Anteckningar stomme
 fasad
 taktäckn.

Hus nr	Husets funktion	Bygg- mtr	Fasad mtr	Färg	Tak- täckn.	Byggn. år	Kommentar
I	Boningshus	T	SLL	FR	2T	u 1935	Trol. flyttat och på- byggt krång -35
II	FD ladugård	Tg/B	Slät SLL/SSP	FR	2T	u 1935	
III							
IV							
V							
VI							
VII							
VIII							
IX							
X							

Planskiss

II



I



Kommun Filipstad Församl Färnebo Datum 76.07.02
 Pastighet Kronohammaren 1:59 Film nr F 24
 Gårdsmamn Trälhem Karta 11 E 2 c
 Anl. art F.d. Jordbruksfastighet, nu trol. sommarstuga Sign. AA
 Uppgiftslämnare Åtgärder erfordras
 Anteckningar stomme
 fasad
 taktäckn.

Hus nr	Husets funktion	Bygg mtr	Fasad mtr	Färg	Tak-täckn.	Byggn. år	Kommentar
I	Boningshus	T	SLL/LSP	FR	2 T	(Kanske äldre) 1850-1900	SLL delvis över masonite
II	Vedbod	B	SLL/SSP	X	Stick	1850-1900	
III	F.d. fähus o lada	T/B	-/S	FR	Stick	1850-1900	
IV							
V							
VI							
VII							
VIII							
IX							
X							

Situationsplan

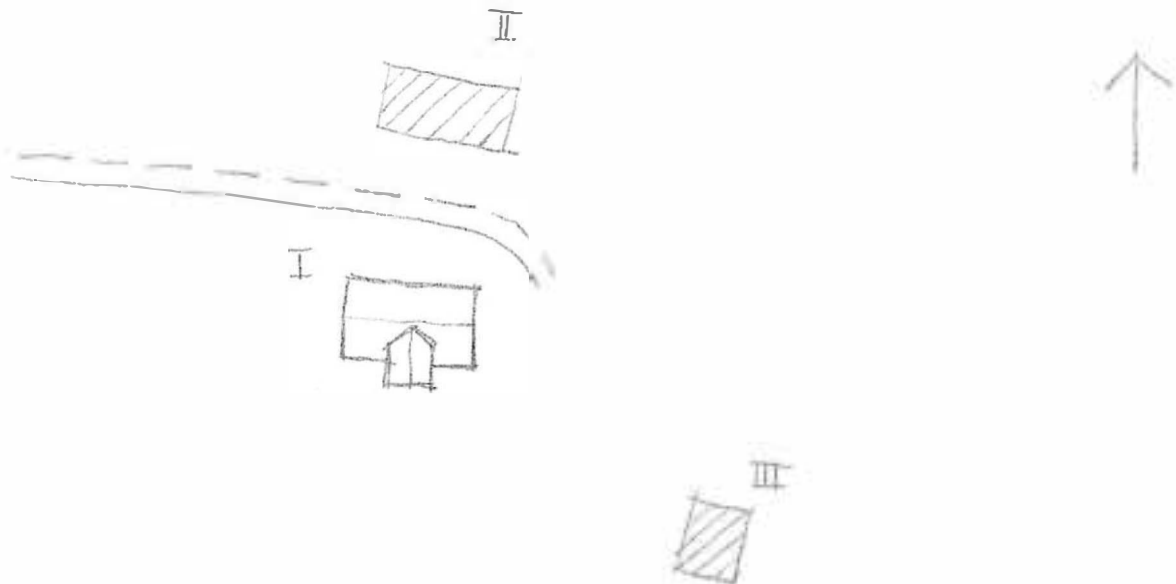

Kommun **Filipstad** Församl **Färnebo** Datum **76.08.19**
 Fastighet **Lersjöed 1:3** Film nr **F 230/231**
 Gårdsmann **Lersjöed** Karta **11 E 5 b**
 Anl. art **Jordbruksfastighet** Sign. **LJ**
 Uppgiftslämnare **Sven Löqvist, Ugore** Åtgärder erfordras
 Anteckningar stomme
 fasad
 taktäckn.

Hus nr	Husets funktion	Bygg mtr	Fasad mtr	Färg	Tak-täckn.	Byggn. år	Kommentar
I	Boningshus	B	LSP	FR	2 T	u 1918-1920	
II	Lilla gården	T	SLL	FR	2 T	u 1600-1700-t	
III	Lodugård	SS/B	Slät/-	SV/FR	2 T	b 1900-t	
IV	Smedja	SS	-	-	Et	b 1800-t	
V							
VI							
VII							
VIII							
IX							
X							

Situationsplan

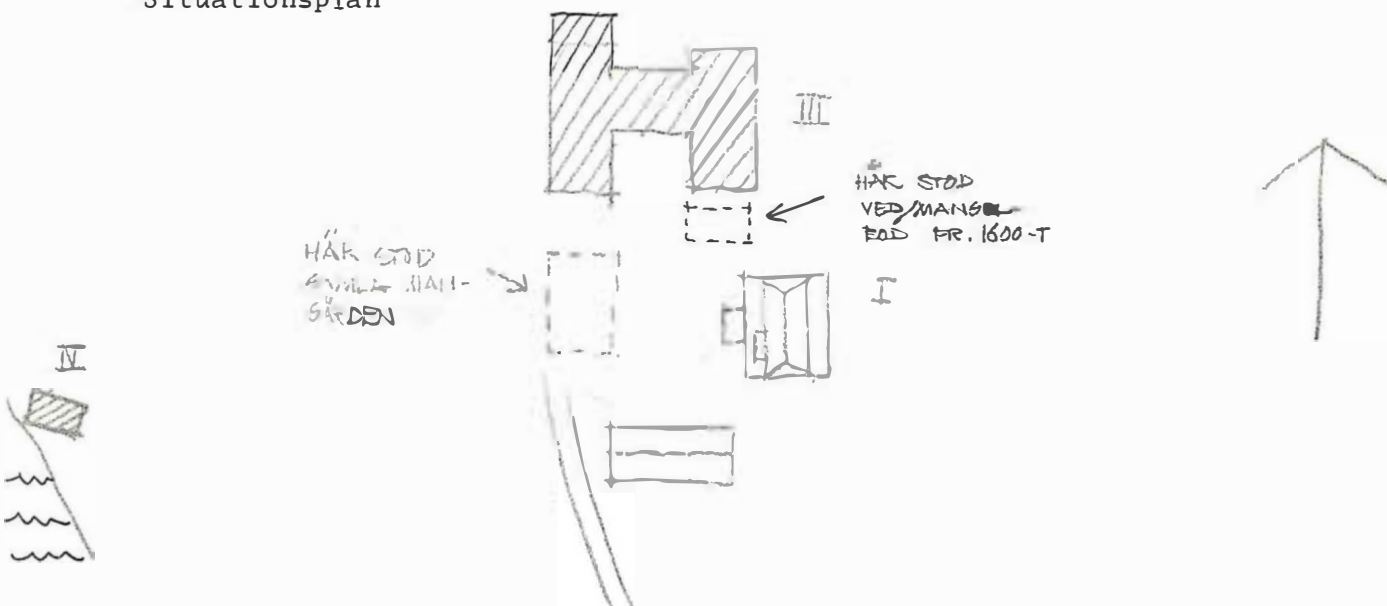

Kommun **Filipstad** Församl **Fårnebo** Datum **76.08.19**
 Fastighet **Lersjön 1:3** Film nr **F 230**
 Gårdsmann **Edsgården** Karta **11 E 5 b**
 Anl. art **Jordbruksfastighet, bondgård** Sign. **LJ**
 Uppgiftslämnare **Ivar Vig, ägare** Åtgärder erfordras
 Anteckningar stomme
 fasad
 taktäckn.

Hus nr	Husets funktion	Bygg mtr	Fasad mtr	Färg	Tak-täckn.	Byggn. år	Kommentar
I	Boningshus	RV	SLL	FR	2 T	u 1917-18	
II	Ladugård	SS/B	Slåt/-	SV/FR	Et	u 1915-20	
III	Snickarbod	B	SLL	FR	P G8	u 1947-48	
IV	Jordkällare	S/B	-	-	2 T	u 1915-20	
V							
VI							
VII							
VIII							
IX							
X							

Situationsplan

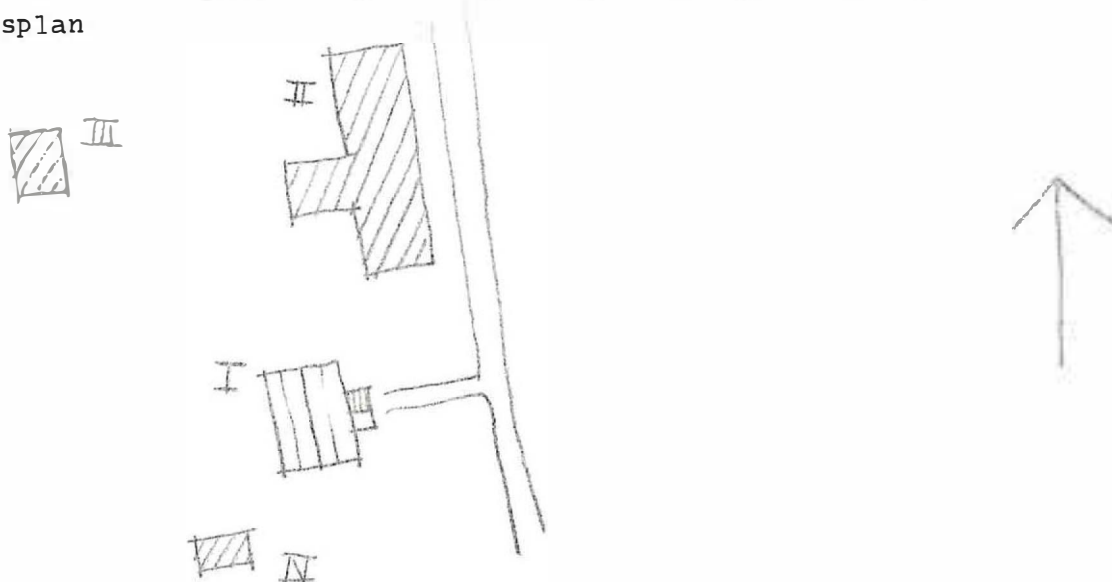

Kommun .. **Filipstad** Försäml .. **Färnebo** Datum .. **76-08-19** ..
 Fastighet **Lersjön 1:5** Film nr **F 230**
 Gårdsmann **Edstrand** Karta .. **11 E 5b**
 Anl. art **Bostadsfastighet** Sign. .. **LJ**
 Uppgiftslämnare .. **Gustav Bennerström, ägare** Åtgärder erfordras
 Anteckningar stomme
 fasad
 taktäckn.

Hus nr	Husets funktion	Bygg mtr	Fasad mtr	Färg	Tak-täckn.	Byggn. år	Kommentar
I	Bostadshus	B	P	G	2 T	u1916	
II	Fd ladugård	B		FR	P (X)	"-	
III	Tvättstuga	B		FR	2 T	u1920-t	
IV							
V							
VI							
VII							
VIII							
IX							
X							

Situationsplan

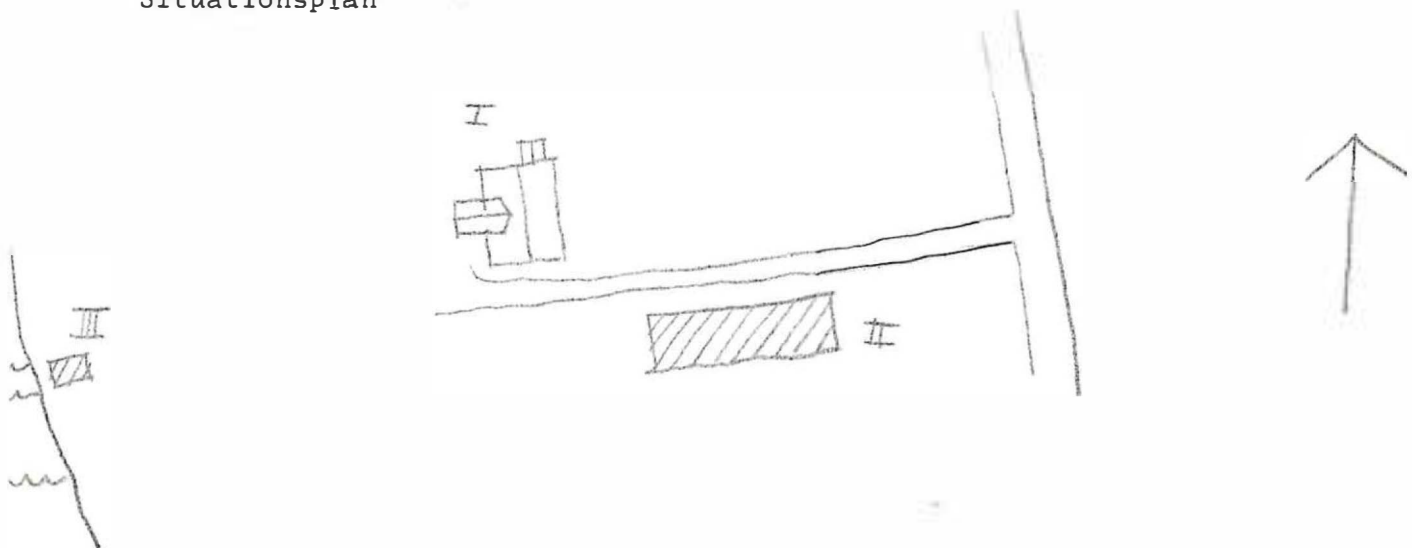

Kommun .. **Filipstad** Församl **Färnebo** Datum .. **76-08-19** ...
 Fastighet **Lersjön 1:10** Film nr **F.230**
 Gårdsmamn Karta .. **11. E. 5b**
 Anl. art **Jordbruksfastighet** Sign. .. **LJ**
 Uppgiftslämnare **Karl Gustavsson, ägare** Åtgärder erfordras
 Anteckningar stomme
 fasad
 taktäckn.

Hus nr	Husets funktion	Bygg mtr	Fasad mtr	Färg	Tak-täckn.	Byggn. år	Kommentar
I	Boningshus	T	SLL	FR	Et R/Pgrd	u1875	Tillbyggt 1975
II	Ladugård	SS/B	Slät/-	SV/FR	Et	"-	
III	Tvättstuga	B	Sll	Fr	P(X)	b1920-1940	
IV							
V							
VI							
VII							
VIII							
IX							
X							

Situationsplan

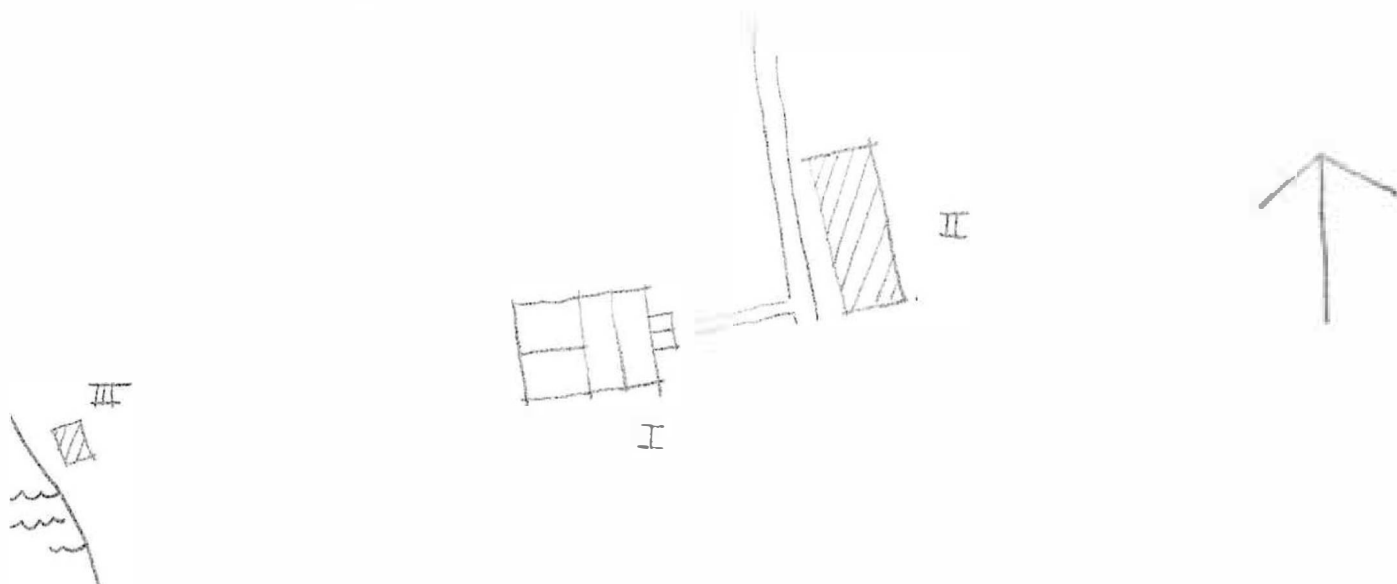

Kommun **Filipstad** Församling **Färnebo** Datum **76.08.18**

Fastighet **Lersjön 1:11** Film nr **F 229**

Gårdsmamn **Ormberget** Karta **11 E 5 b**

Anl. art **Bostadsfastighet** Sign. **EJ**

Uppgiftslämnare Åtgärder erfordras
 Anteckningar stomme
 fasad
 taktäckn.

Hus nr	Husets funktion	Bygg mtr	Fasad mtr	Färg	Tak-täckn.	Byggn. år	Kommentar
I	Boningshus	T	SLL	FR	2 T	b 1900-1920	
II	Garage/Uthus	T/B	-	X	Et	b 1900-1920	
III	Bod/Avtröde	B	-	FR	Et	b 1900-1920	
IV	Jordkällare	KS	-	-	-	- " -	
V							
VI							
VII							
VIII							
IX							
X							

Situationsplan

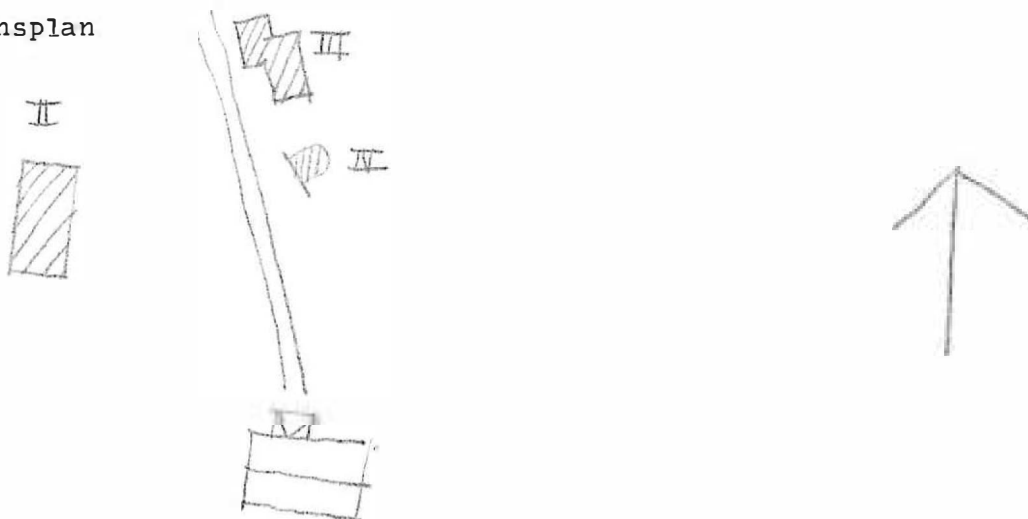

Kommun ... Filipstad ... Församl ... Färnebo ... Datum ... 76-08-18 ...
 Fastighet Lersjön. 1:12 ... Film nr F2 ...
 Gårdsmamn Edet ... Karta ... 11 E 5b ...
 Anl. art Jordbruksfastighet ... Sign. ... LJ ...
 Uppgiftslämnare Johan Johnsson ... Åtgärder erfordras
 Anteckningar ... Släktgård från 1600- talet ... stomme ...
 ... fasad ...
 ... taktäckn. ...

Hus nr	Husets funktion	Bygg mtr	Fasad mtr	Färg	Tak-täckn.	Byggn. år	Kommentar
I	Boningshus	RV	SLL	FR	F(R)	u1906	Här stod förut en bergsmansgård
II	Ladugård	Tg/B	Slät/-	SV/FR	Et	u1935	
III							
IV							
V							
VI							
VII							
VIII							
IX							
X							

Situationsplan

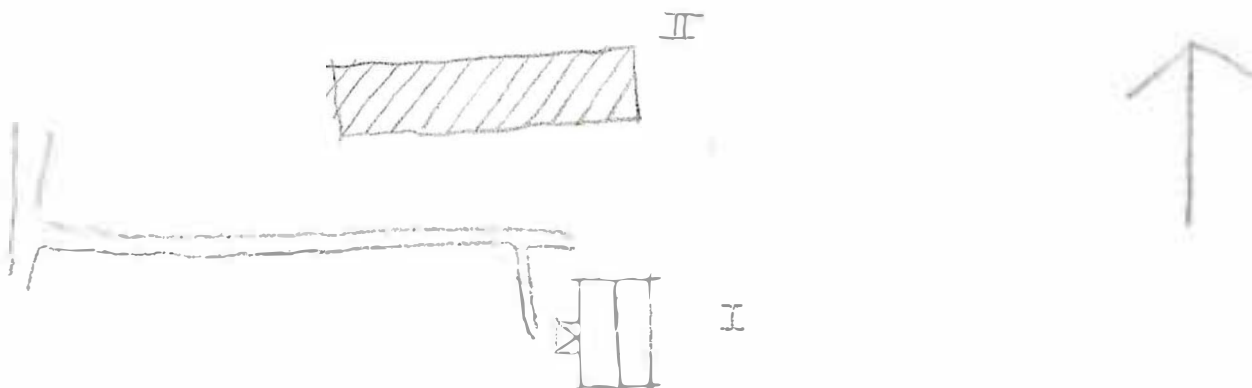

Kommun Filipstad Församl. Färnebo Datum 76-09-03

Fastighet Långbanshyttan 1:33 Film nr F 213

Gårdsnamn Karta 11 E 7 c

Anl. art Fritidsbostad f.t. bostadsfastighet Sign. AA

Uppgiftslämnare Åtgärder erfordras
 Anteckningar stomme
 fasad
 taktäckn.

Hus nr	Husets funktion	Bygg mtr	Fasad mtr	Färg	Tak-täckn.	Byggn. år	Kommentar
I	Boningshus	B	GLL	FR	P(Gö)	1920-40	
II	Källare	S	-	K	-	1920-40	
III	Uthus	B	SSP	FR	P	1920-40	
IV							
V							
VI							
VII							
VIII							
IX							
X							

Situationsplan

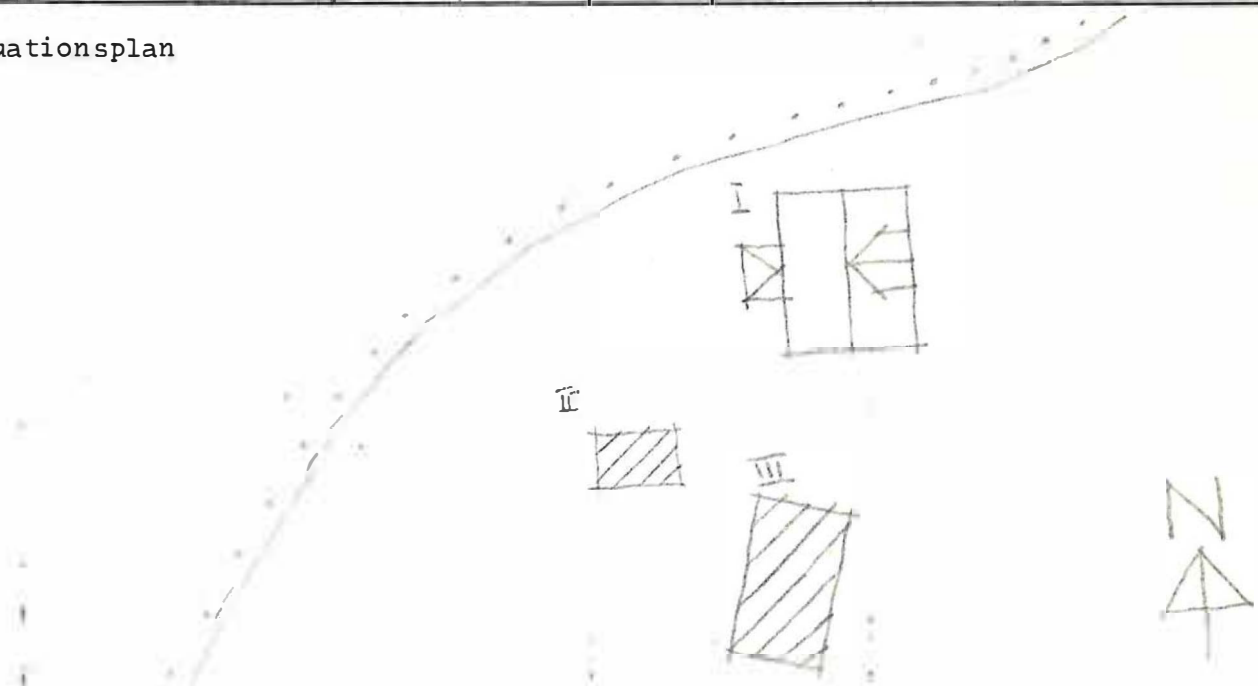

Kommun Filipstad..... Församl. Färnebo..... Datum 76-09-05.....
 Fastighet Långhanshyttan 1:35..... Film nr F 215.....
 Gårdsnamn Karta 11 E 7 c.....
 Anl. art. Postfastighet..... Sign. AA.....
 Uppgiftslämnare Åtgärder erfordras
 Anteckningar stomme
 fasad
 taktäckn.

Hus nr	Husets funktion	Bygg mtr	Fasad mtr	Färg	Tak-täckn.	Byggn. år	Kommentar
I	Boningshus	B	SPS	OR	SK	1910-30	
II	Härbus	B	SL	FR	P	1910-30	
III	Avträde, bod	T/R	-/SSP	TR	P	1910-30	
IV							
V							
VI							
VII							
VIII							
IX							
X							

Situationsplan

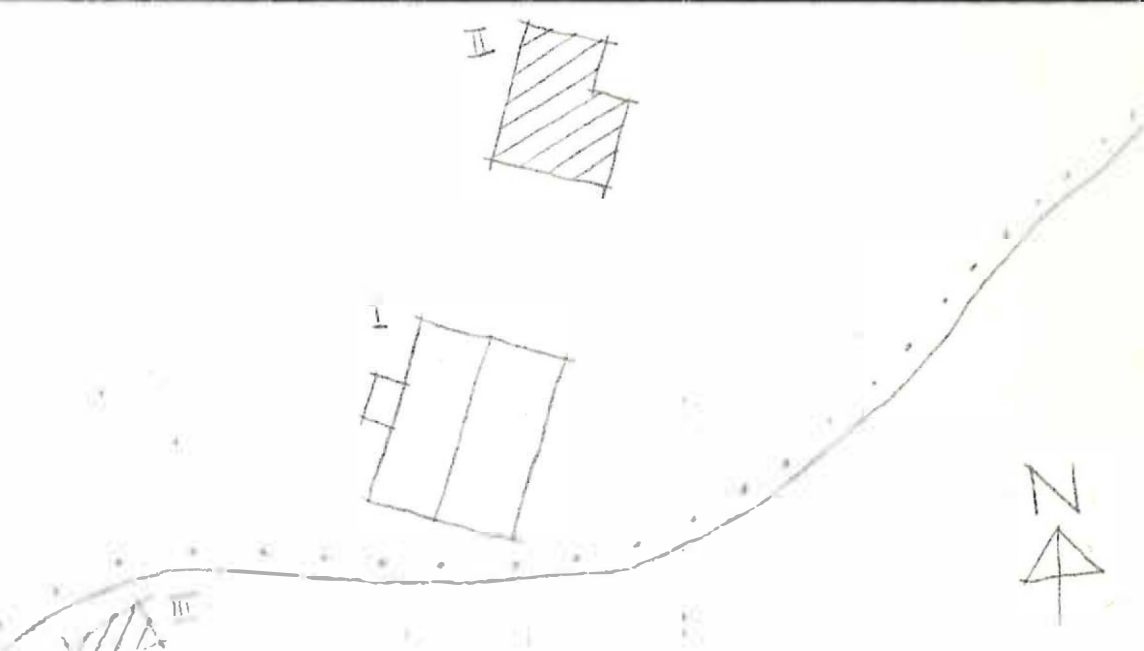

Kommun **Filipstad** Församl. **Färnebo** Datum **76-09-06**
 Fastighet **Långbanshyttan 1:41** Film nr **F217**
 Gårdsnamn **Skolan** Karta **11E7c**
 Anl. art **Skola** Sign. **AA**
 Uppgiftslämnare Åtgärder erfordras
 Anteckningar stomme
 fasad
 taktäckn.

Hus nr	Husets funktion	Bygg mtr	Fasad mtr	Färg	Tak-täckn.	Byggn. år	Kommentar
I	Skolhus	Tg	Slät	Grå	P (S)	b1912-40	
II	Redskapsbod	B	SLL	FR	Papp	b1930-50	
III							
IV							
V							
VI	m						
VII							
VIII							
IX							
X							

Situationsplan

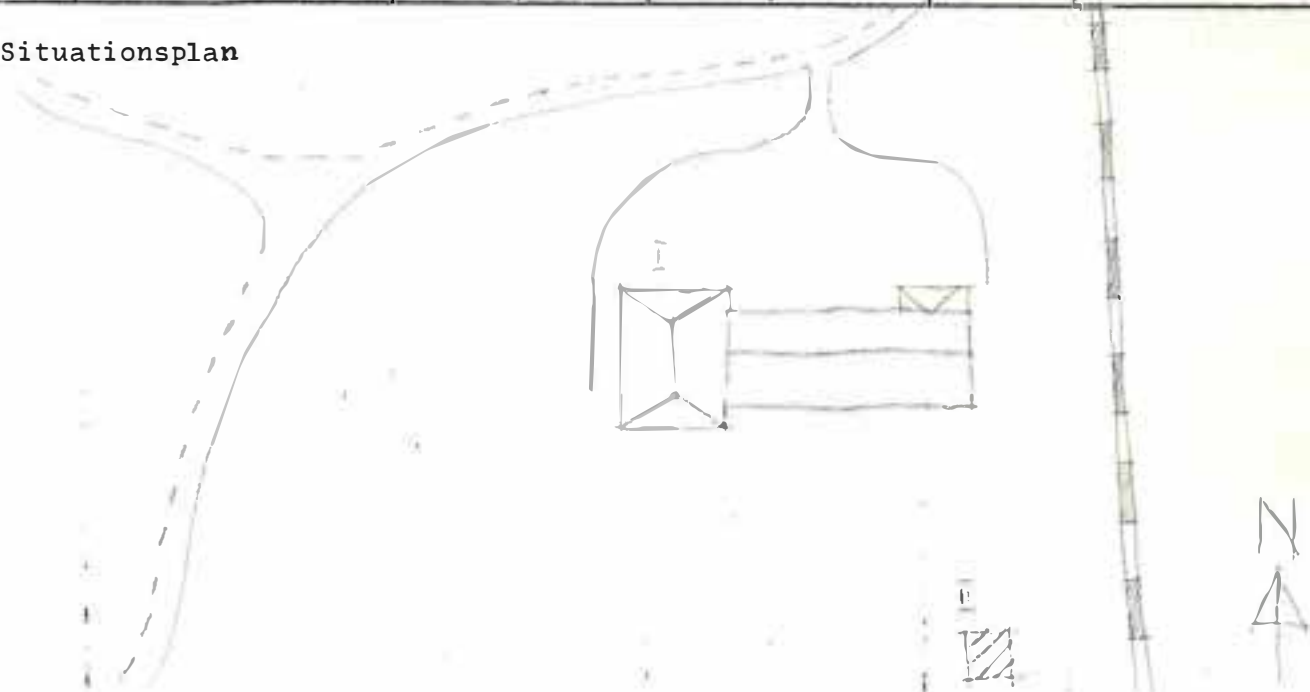



Kommun ..**Filipstad**..... Församl. **Färnebo**..... Datum **76-09-07**.....
 Fastighet **Långbanshyttan. l:44. l:42. l:46. l:50**..... Film nr **F220. 245**.....
 Gårdsnamn **Långbans hytta**..... Karta **11E7c**.....
 Anl. art **Hytttruin**..... Sign. **AA**.....
 Uppgiftslämnare **För. Värmlands Industriminnesmärken**..... Åtgärder erfordras
 Anteckningar ..**Hyttan drevs här från mitten av 1500-talet**..... stomme
**till 1930**..... fasad
 taktäckn.

Hus nr	Husets funktion	Bygg mtr	Fasad mtr	Färg	Tak-täckn.	Byggn. ar	Kommentar
I	Hyttan	SS/B	-/Slät/ SLL	-/SG/FR	P	u1850	Om- och tillbyggd i etapper till 1930.
II	Förmansbostad	B	SLL	FR	2T	11947	2 lgh
III	Förmansbostad	B	SLL	FR s	2T	11947	2lgh
IV	F.d. Bessemerverk	SS	-	X	P(S)	u1870-t	Står tomt
V	Boningshus	T	SLL	FR	2T	b1840-80	
VI	Källare	SS	-	X	Papp	b1850-80	
VII	Likbod	SS	-	X	P	b1850-80	
VIII							
IX							
X							

Situationsplan *se separat plan*

Kommun **Filipstad**..... Församl. **Färnebo**..... Datum **76-09-07**.....
 Fastighet **Långbanshyttan 1:44 (A)**..... Film nr **F 247**.....
 Gårdsnamn **Sinnerhuset**..... Karta **11 E 7c**.....
 Anl. art **Bostadsfastighet**..... Sign. **AA**.....
 Uppgiftslämnare Åtgärder erfordras
 Anteckningar stomme
 fasad
 taktäckn.

Hus nr	Husets funktion	Bygg mtr	Fasad mtr	Färg	Tak-täckn.	Byggn. år	Kommentar
I	Boningshus	SS	Slät	SV	P(S)	b1870-t	
II	Tvättstuga, avtröde	SS/B	Slät/SLL	SV/FR	Papp	b1870-t	
III	Vedbod	B	SSP	FR	P	b1900-30	
IV	Källare	SS		SV		b1870-t	
V	Garage	B	SLL	OG	P	b1960-t	
VI							
VII							
VIII							
IX							
X							

Situationsplan

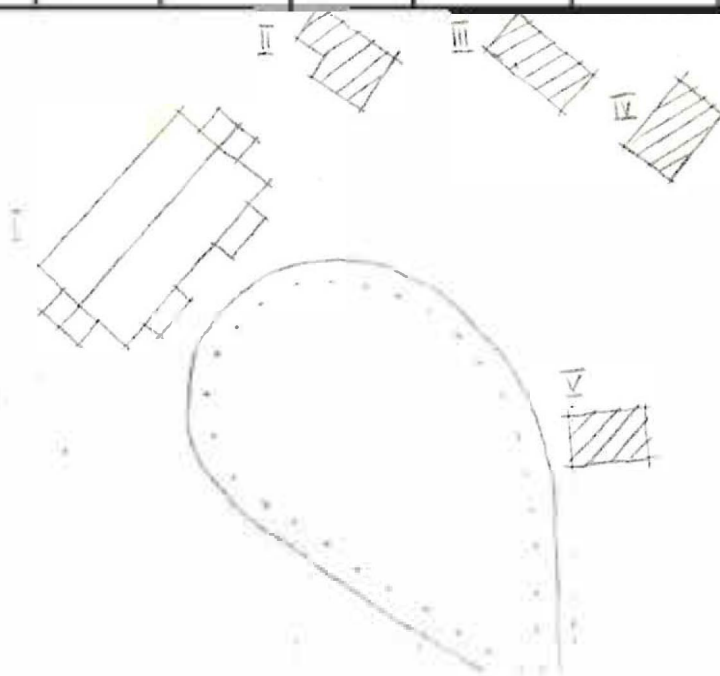

Kommun Filipstad Församl. Färnebo Datum 76-09-09
 Fastighet Långbanshyttan 1:50 Film nr F251
 Gårdsnamn Norra Rockberget Karta 11E7d
 Anl. art Fritidsbostad f.d. torp Sign. AA
 Uppgiftslämnare Elsa Johansson ägare Åtgärder erfordras
 Anteckningar Originalfönster och dörr stomme
 fasad
 taktäckn.

Hus nr	Husets funktion	Byggmtr	Fasad mtr	Färg	Taktäckn.	Byggn. år	Kommentar
I	Boningshus	T	SLL	FR	P(R)	ol880-talet	
II	Ladugård	SS/B	-/SLL	SV/FR	P	b1880-1900	
III							
IV							
V							
VI							
VII							
VIII							
IX							
X							

Planskiss

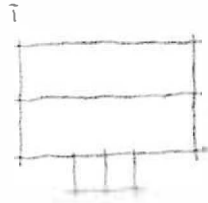

Kommun Filipstad..... Församl. Färnebo..... Datum 76-09-06.....
 Fastighet Långbanshyttan 1:57..... 51..... Film nr F217.....
 Gårdsnamn Sågen..... Karta 11E7c.....
 Anl. art Såg..... Sign. AA.....
 Uppgiftslämnare Åtgärder erfordras
 Anteckningar stomme
 fasad
 taktäckn.

Hus nr	Husets funktion	Bygg mtr	Fasad mtr	Färg	Tak-täckn.	Byggn. år	Kommentar
I	Loger	B	SSP	X	P	b1970-t	
II	Såg	B	SLL	FR	P	b1920-50	
III							
IV							
V							
VI							
VII							
VIII							
IX							
X							

Situationsplan

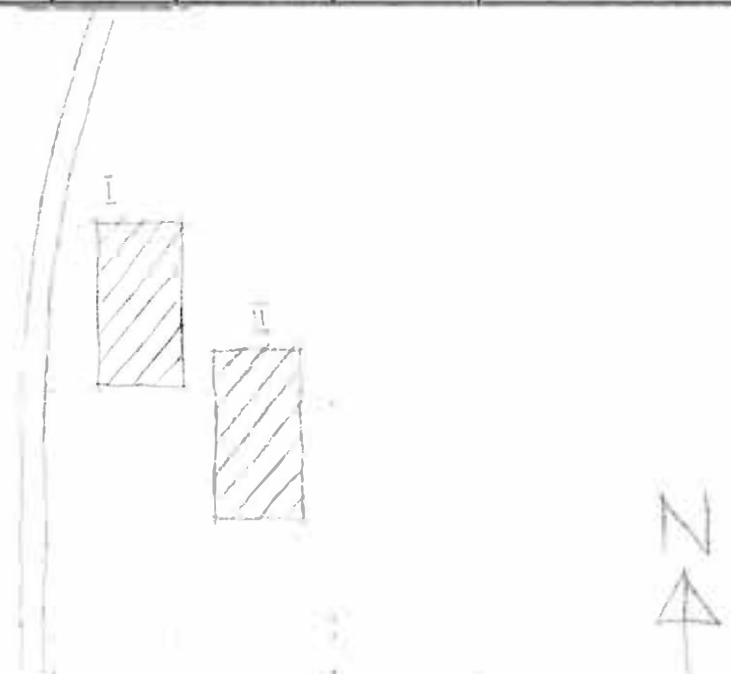

Kommun Filipstad Församl. Färnebo Datum 76-09-08
 Fastighet Långbanshyttan 1:53, 1:57 Film nr F 249
 Gårdsnamn Limberget Karta 11 E 7c
 Anl. art Fd torp nu fritidsbostad Sign. AA
 Uppgiftslämnare Inez Kvist delägare Åtgärder erfordras
 Anteckningar stomme
 fasad
 taktäckn.

Hus nr	Husets funktion	Bygg mtr	Fasad mtr	Färg	Tak-täckn.	Byggn. år	Kommentar
I	Boningshus	T	SLL	FR	P(R)	1700-t	b1850-1900
II	Bod, vedbod	T/B	SSP/SLL	X	Papp	b1850-1900	1 rum på vinden
III	Ladugård	SS/B	-/SSP	FR	Papp	b1850-1900	
IV							
V							
VI							
VII							
VIII							
IX							
X							

Situationsplan

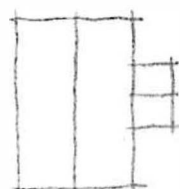
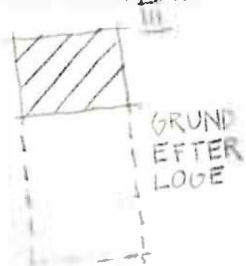

Kommun Filipstad..... Församl. Färnebo..... Datum 76.09.06.....
 Fastighet Långbanshyttan 1:54..... Film nr F. 219.....
 Gårdsnamn Karta 11 E 7 c.....
 Anl. art Fritidsbostad..... Sign. AA.....
 Uppgiftslämnare Åtgärder erfordras
 Anteckningar stomme
 fasad
 taktäckn.

Hus nr	Husets funktion	Bygg mtr	Fasad mtr	Färg	Tak-täckn.	Byggn. år	Kommentar
I	<u>Beninashus</u>	B	SLL	OG	P	1 1930	
II	<u>Uthus</u>	B	SLL	FR	P	1 1930	
III							
IV							
V							
VI							
VII							
VIII							
IX							
X							

Situationsplan

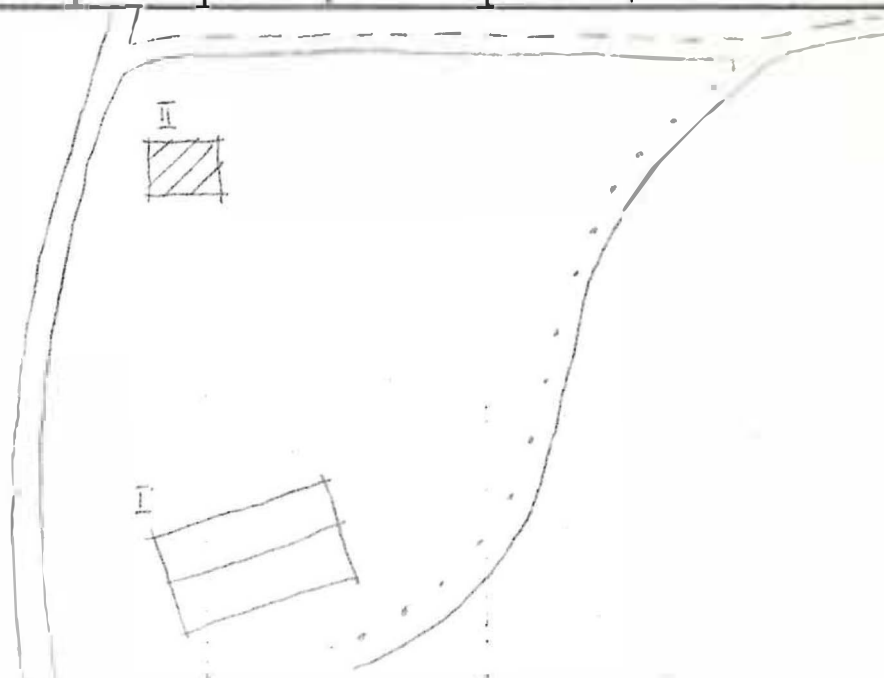

Kommun Filipstad Församl. Färnebo Datum 76.09.06
 Fastighet Långbanshyttan 1:56 Film nr F 219
 Gårdsnamn Karta 11 E 7 c
 Anl. art Fritidsbostad, f.d. bostadsfastighet Sign. M
 Uppgiftslämnare Åtgärder erfordras
 Anteckningar stomme
 fasad
 taktäckn.

Hus nr	Husets funktion	Bygg mtr	Fasad mtr	Färg	Tak-täckn.	Byggn. år	Kommentar
I	Boningshus	B	SLL	FR	2 T	b 1900-30	
II	Uthus	B	SLL	FR	P (G8)	b 1950-70	
III	Källare	SS	-	SV	P	b 1900-30	
IV							
V							
VI							
VII							
VIII							
IX							
X							

Situationsplan

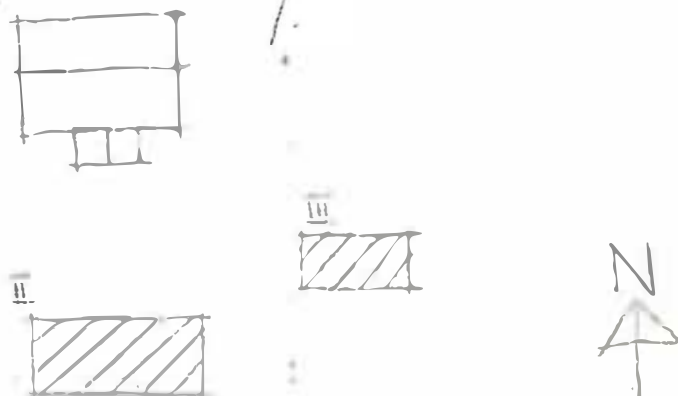

BYGGNADSVINVENTERING 1976

S-län

Kommun Filipstad..... Församl. Färnebo..... Datum 76-09-09.....
 Fastighet Långbanshyttan 1:56..... Film nr F 250.....
 Gårdsnamn Karlsborg..... Karta 11 E 7c.....
 Anl. art F.d torp, nu fritidsbostad..... Sign. AA.....
 Uppgiftslämnare Hr Anton Paulsson, ägare..... Åtgärder erfordras
 Anteckningar stomme
 fasad
 taktäckn.

Hus nr	Husets funktion	Bygg mtr	Fasad mtr	Färg	Tak-täckn.	Byggn. år	Kommentar
I	Boningshus	T	SLL	FR	Papp	u 1970-t	
II	Avträde, bastu	B	SLL	FR	Papp	b 1960-t	
III							
IV							
V							
VI							
VII							
VIII							
IX							
X							

Situationsplan

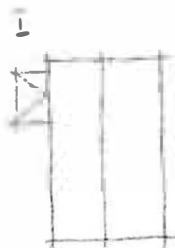

BYGGNADSVINVENTERING 1976

S-län

Kommun Filipstad Församl. Färnebo Datum 76-09-08

Fastighet Långbanshyttan 1:58 Film nr F 250

Gårdsnamn Höglunda Karta 11 E 7c

Anl. art Bostadsfastighet, f.d bondgård Sign. AA

Uppgiftslämnare John Nilsson, ägare Åtgärder erfordras

Anteckningar stomme

..... fasad

..... taktäckn.

Hus nr	Husets funktion	Bygg mtr	Fasad mtr	Färg	Tak-täckn.	Byggn. år	Kommentar
I	Boningshus	T	SLL	FR	P(Gö)	u 1932	
II	Ladugård	T/B	SLL/ SSP	FR	P(Gö)	u 1932	
III	Vedbod, bod	B	SLL	FR	P(Gö)	u 1932	
IV	Snickarbod	B	SLL	FR	P(Gö)	u 1930-t	
V							
VI							
VII							
VIII							
IX							
X							

Situationsplan

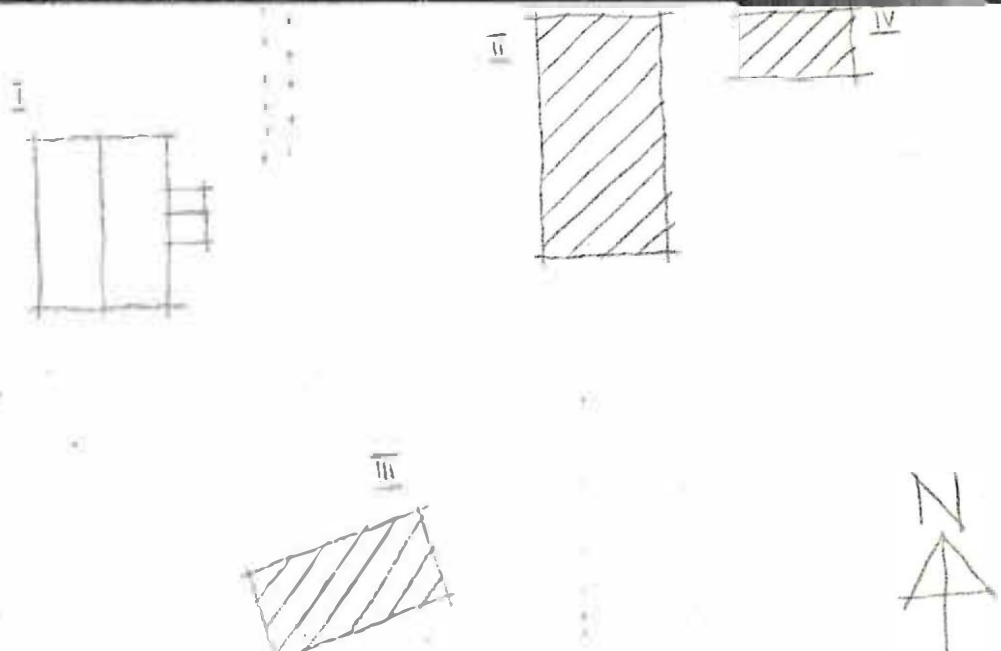

Kommun **Filipstad** Församl. **Färnebo** Datum **76-09-08**

Fastighet **Långbanshyttan 1:59** Film nr **F. 249**

Gårdsnamn **Myssfallet** Karta **II 3 7c**

Anl. art **F.d. torp, nu fritidsbostad** Sign. **AA**

Uppgiftslämnare Åtgärder erfordras
stomme

Anteckningar fasad

..... taktäckn.

Hus nr	Husets funktion	Bygg mtr	Fasad mtr	Färg	Tak-täckn.	Byggn. år	Kommentar
I	Boningshus	T	Sl1	FR	LT	b: 1870-1920	Renoveras
II	Boningshus	B	SL1	FR	P(R)	b: 1900-40	F.d. uthus
III	Källare	SS	-	K	-	1870-1920	
IV							
V							
VI							
VII							
VIII							
IX							
X							

Situationsplan

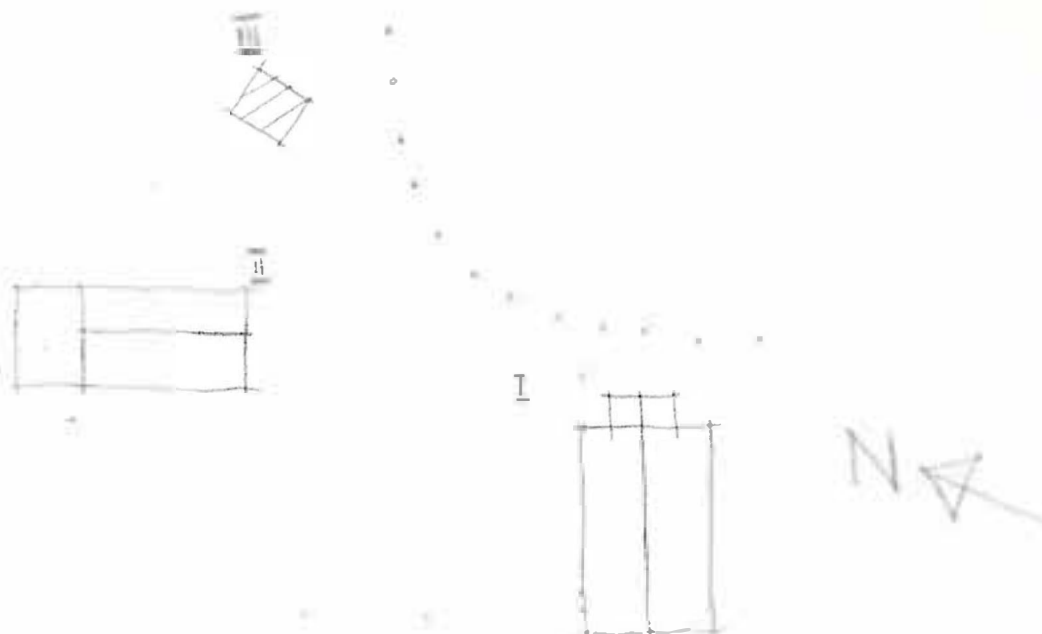

Kommun Filipstad Församl. Färnebo Datum 76-09-03
 Fastighet Långhanshyttan 1:60 Film nr F 213
 Gårdsnamn Karta 11 E 7 c
 Anl. art Pd. torp, nu fritidsbostad Sign. AA
 Uppgiftslämnare Åtgärder erfordras
 Anteckningar stomme
 fasad
 taktäckn.

Hus nr	Husets funktion	Bygg mtr	Fasad mtr	Färg	Tak-täckn.	Byggn. år	Kommentar
I	Boningshus	T	SFS	FR	Papp	1850 ^b -1900	.
II	Ladugård	T/B	SLL/SSF	FR	P	1850 ^b -1900	
III							
IV							
V							
VI							
VII							
VIII							
IX							
X							

Situationsplan II

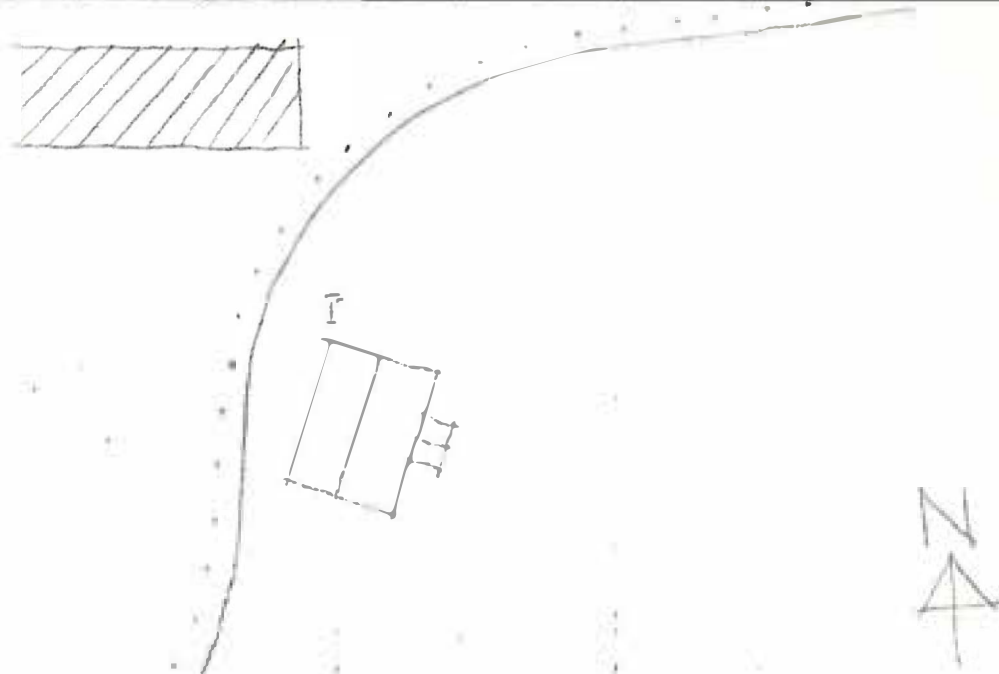

Kommun Filipstad..... Församl. Färnebo..... Datum 76-09-03.....
 Fastighet Långbanshyttan 1:63..... Film nr F 213.....
 Gårdsnamn Rockbergs..... Karta 11 E 7c.....
 Anl. art Fritidsbostad..... Sign. AA.....
 Uppgiftslämnare Åtgärder erfordras
 Anteckningar stomme
 fasad
 taktäckn.

Hus nr	Husets funktion	Bygg mtr	Fasad mtr	Färg	Tak-täckn.	Byggn. år	Kommentar
I	Boningshus	SS/B	Slät/AL	SV/Grå	2T	b 1880-1930	
II	Vedbod	B	SL	FR	Papp	b 1930-60	
III							
IV							
V							
VI							
VII							
VIII							
IX							
X							

Situationsplan

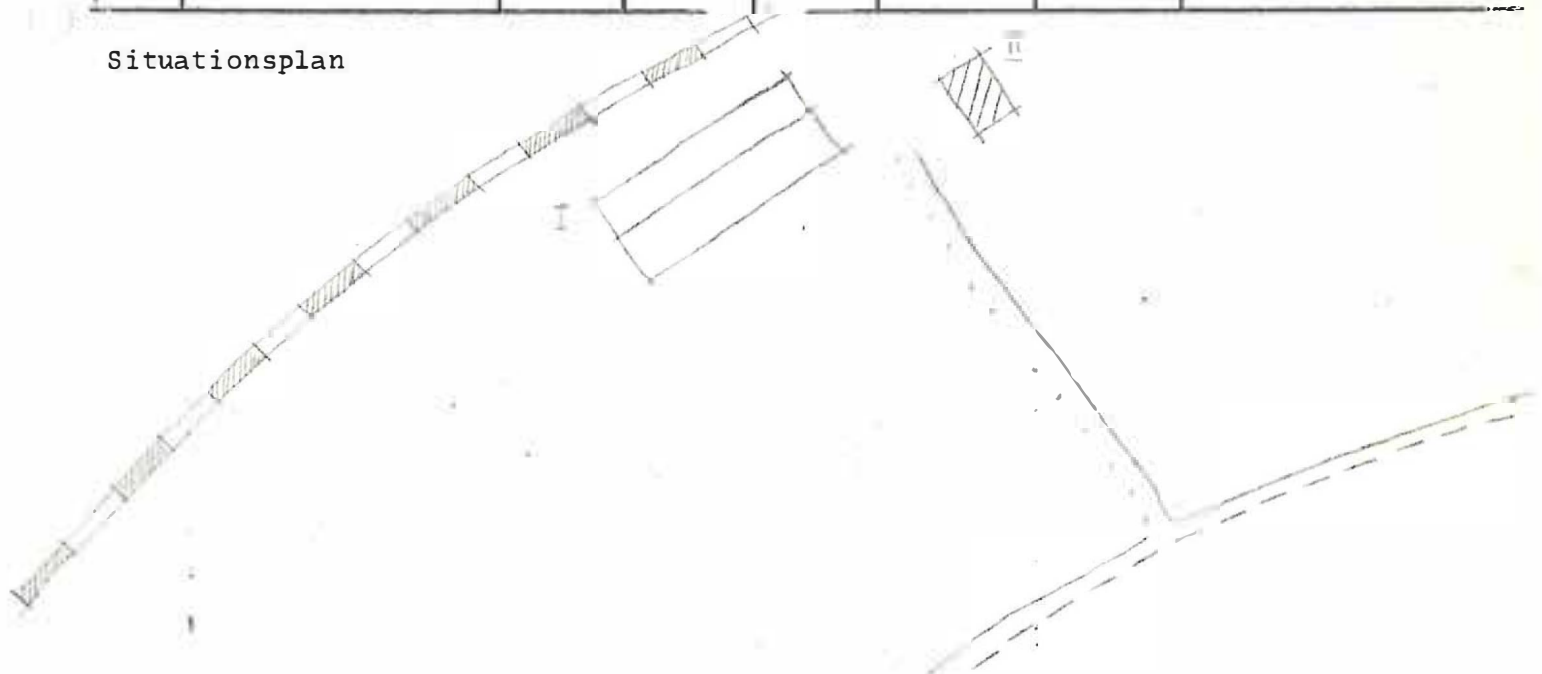

Kommun . Filipstad..... Församl. Pärnebo..... Datum 76-09-03.....
 Fastighet Långbanshyttan 1:69..... Film nr F 113, 114.....
 Gårdsnamn Hållbergslandet..... Karta 11 B 7 c.....
 Anl. art . Pd. torn, nu fritidsbostad..... Sign. AA.....
 Uppgiftslämnare Åtgärder erfordras
 Anteckningar stomme
 fasad
 taktäckn.

Hus nr	Husets funktion	Bygg mtr	Fasad mtr	Färg	Tak-täckn.	Byggn. år	Kommentar
I	Boningshus	T	SLI	FR	P	b 1880-1930	
II	Ladugård	SS/B	SLI Slät/	SV/FR	P	b 1880-1930	
III	Båtskjul	B	ELP	FR	P(S)	b 1880-1930	
IV	Uthus	SS/B	SLI Slät/	SV/FR	P	b 1880-1930	
V							
VI							
VII							
VIII							
IX							
X							

Situationsplan

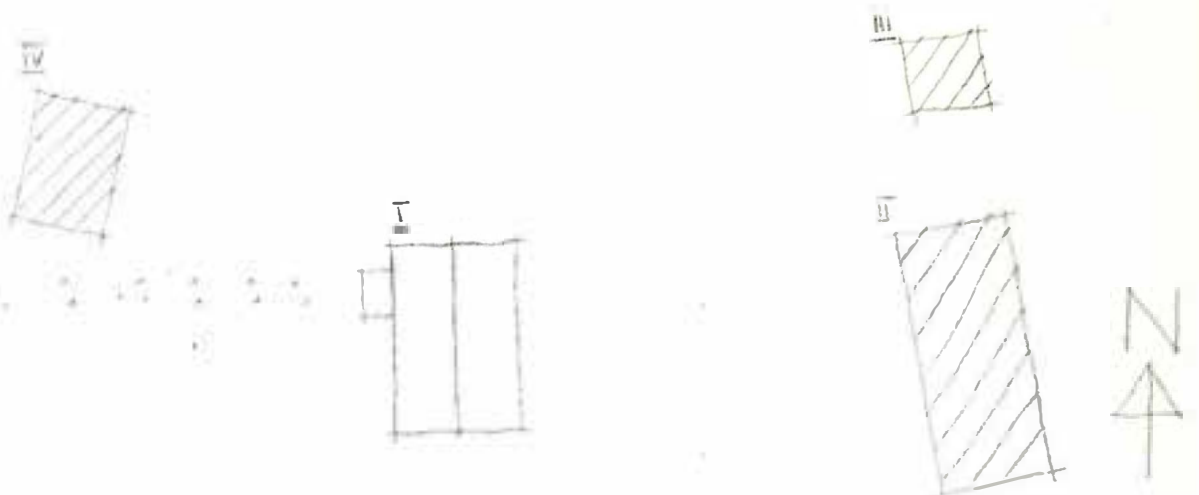

Kommun ... **Filipstad** Församl. ... **Färnebo** Datum ... **76-09-06** ...
 Fastighet ... **Långbanshyttan 1:71** Film nr ... **F 218**
 Gårdsnamn Karta ... **11 E 7 c**
 Anl. art ... **Kapell** Sign. ... **AA**
 Uppgiftslämnare Åtgärder erfordras
 Anteckningar stomme
 fasad
 taktäckn.

Hus nr	Husets funktion	Bygg mtr	Fasad mtr	Färg	Tak-täckn.	Byggn. år	Kommentar
I	Kapell	B	LFS	FR	P (Gö)	b 1890-1920	
II							
III							
IV							
V							
VI							
VII							
VIII							
IX							
X							

Situationsplan

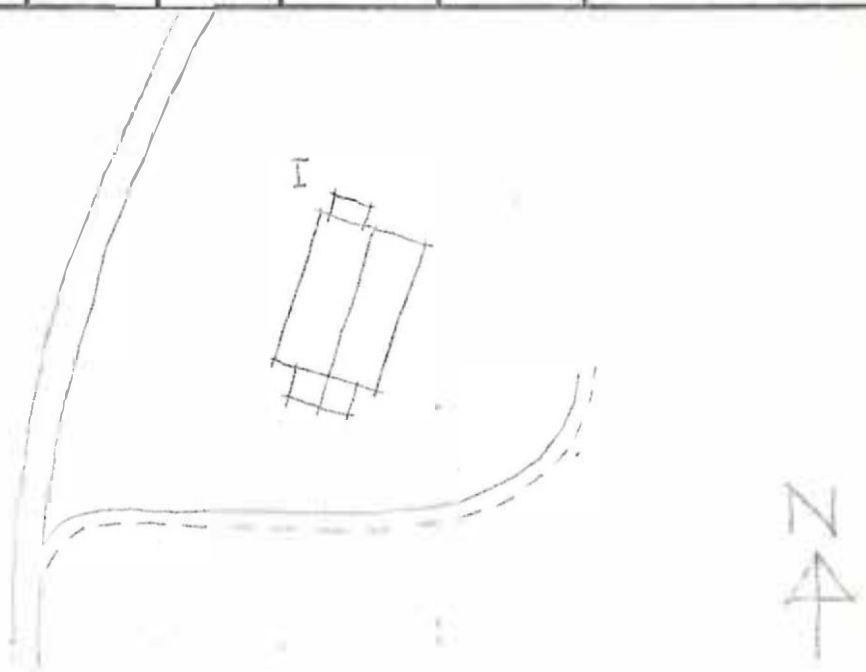

Kommun Filipstad..... Församl. Färnebo..... Datum 76.09.06.....
 Fastighet Långbanshyttan 1:75..... Film nr F. 219.....
 Gårdsnamn Karta 11 E 7 c.....
 Anl. art Bostadsfastighet..... Sign. AA.....
 Uppgiftslämnare Åtgärder erfordras
 Anteckningar stomme
 fasad
 taktäckn.

Hus nr	Husets funktion	Bygg mtr	Fasad mtr	Färg	Tak-täckn.	Byggn. år	Kommentar
I	Boningshus	T	LFS/SFS	OG	2 T	b 1900-30	
II	Uthus	B	SSP	FR	P	b 1900-30	
III							
IV							
V							
VI							
VII							
VIII							
IX							
X							

Situationsplan

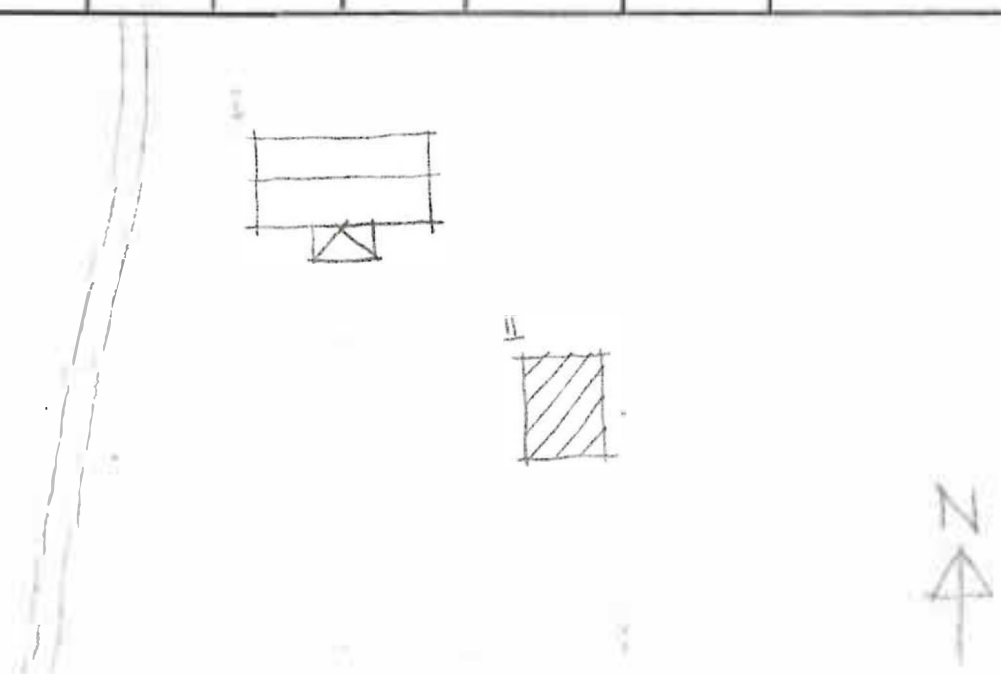

Kommun Filipstad Församl. Färnebo Datum 76-09-09
 Fastighet Långbanshyttan 1:76 Film nr F 252
 Gårdsnamn Gåsnäsudden Karta 11 E 8c
 Anl. art F.d torp nu fritidsbostad Sign. AA
 Uppgiftslämnare Åtgärder erfordras
 Anteckningar stomme
 fasad
 taktäckn.

Hus nr	Husets funktion	Bygg mtr	Fasad mtr	Färg	Tak-täckn.	Byggn. år	Kommentar
I	Boningshus	T	SLL	FR	2 T	1800 ^b -50	
II	Ladugård	SS/B	-/SSP	SV/FRP(Gö)	Papp	1800 ^b -50	
III	Vedbod	T		FR	P(Gö)	1800 ^b -50	
IV	Garage	B	SLL	FR	P(Gö)	1950 ^b -70	
V	Källare	S		X	P	1800 ^b -50	
VI							
VII							
VIII							
IX							
X							

Situationsplan

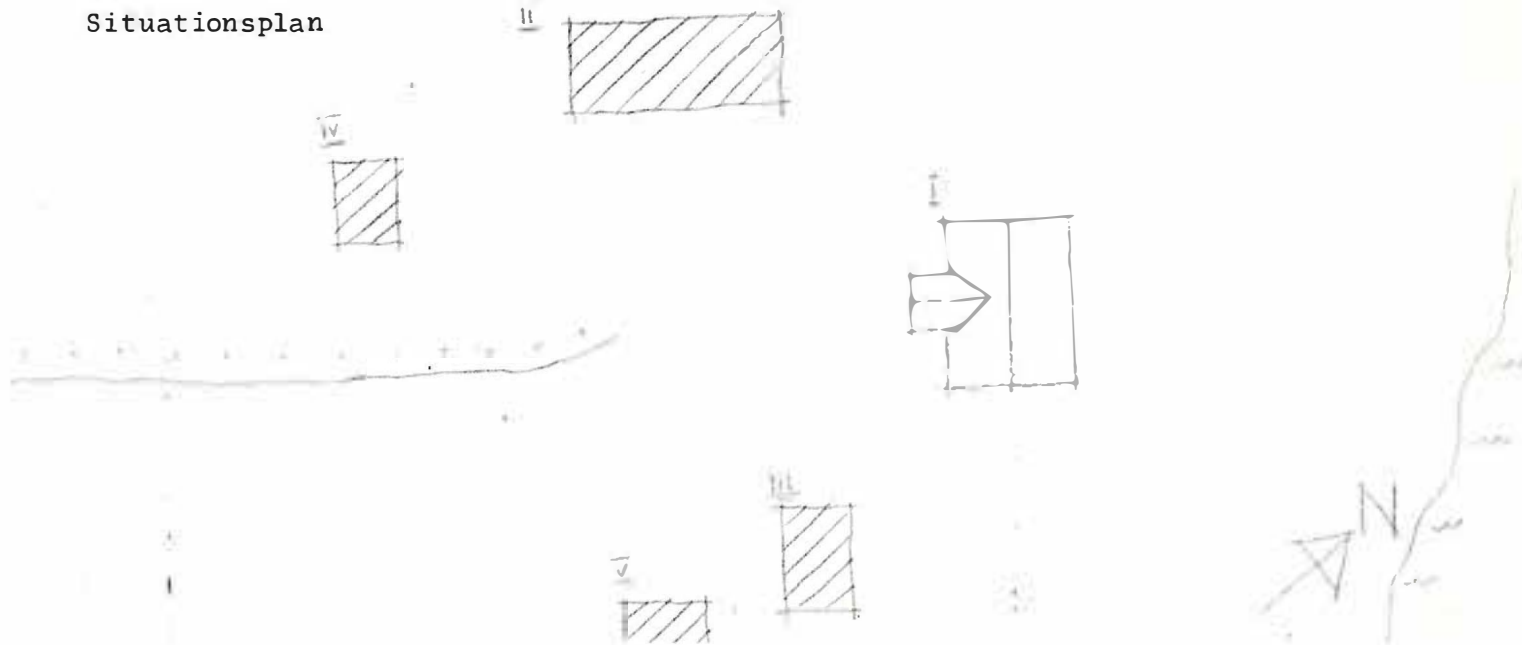

Kommun Filipstad Forsaml. Färnebo Datum 76.09.06

Fastighet Långbanshyttan 1:78 Film nr F 219

Gårdsnamn Karta 11 E 7 c

Anl. art Bostadsfastighet Sign. AA

Uppgiftslämnare Åtgärder erfordras
 Anteckningar stomme
 fasad
 taktäckn.

Hus nr	Husets funktion	Bygg mtr	Fasad mtr	Färg	Tak-täckn.	Byggn. år	Kommentar
I	Boningshus	T/B	SLL	FR	P	1910-30	Till och ombyggt 1970-t
II							
III							
IV							
V							
VI							
VII							
VIII							
IX							
X							

Situationsplan

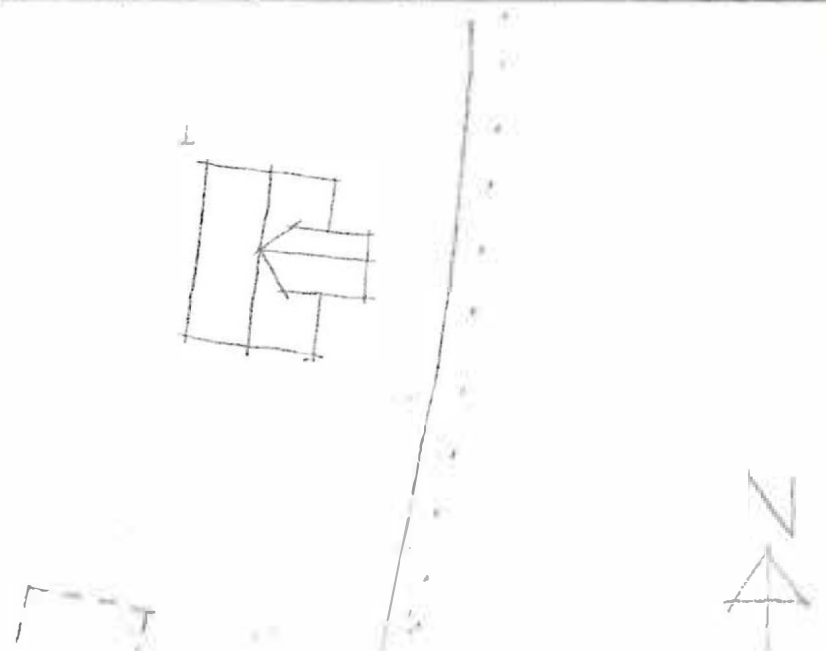

Kommun FILIPSTAD Församl. FÄRNEBO Datum 76-09-07
 Fastighet LANGBANSHYTTAN 1:96 Film nr F 245
 Gårdsnamn Karta 11 E 7c
 Anl. art POSTADSEFASTIGHET Sign. AA
 Uppgiftslämnare Åtgärder erfordras
 Anteckningar stomme
 fasad
 taktäckn.

Hus nr	Husets funktion	Bygg mtr	Fasad mtr	Färg	Tak-täckn.	Byggn. år	Kommentar
I	Boningshus	B	SLL	FR	2 T	1 1927	
II	Uthus	B	SLL	FR	B	b 1920-t	
III							
IV							
V							
VI							
VII							
VIII							
IX							
X							

Situationsplan

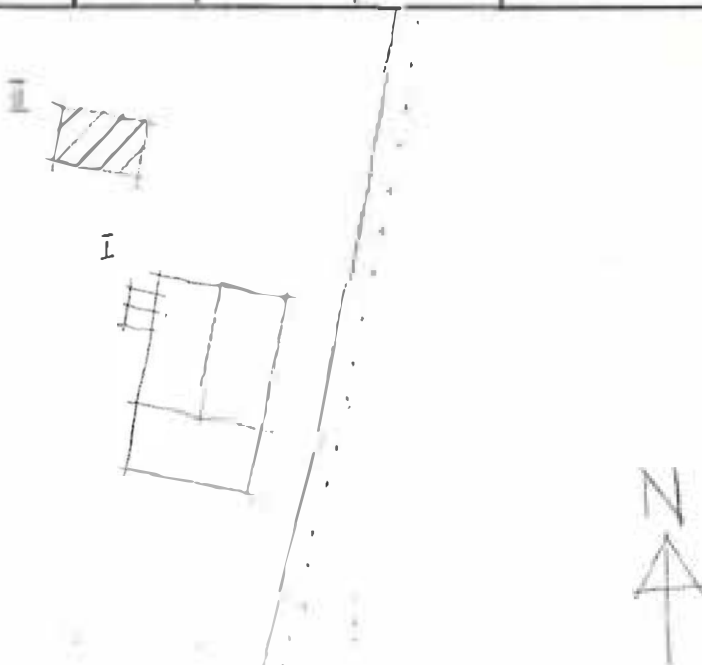

Kommun **Filipstad**..... Församl. **Gåsborn Färnebo**..... Datum **76-09-13**.....
 Fastighet **Långbanshyttan 1:103**..... Film nr **F 254**.....
 Gårdsnamn **Dalen**..... Karta **11 E 8c**.....
 Anl. art. **Bondgård**..... Sign. **AA**.....
 Uppgiftslämnare **Gustav Jansson, Ögare**..... Åtgärder erfordras
 Anteckningar stomme
 fasad
 taktäckn.

Hus nr	Husets funktion	Bygg mtr	Fasad mtr	Färg	Tak-täckn.	Byggn. år	Kommentar
I	Boningshus	RV	SLL	FR	2 T	1926	
II	Ladugård	T/B	-/SSP	X	P/2T	1873	
III	Stall, vagnslider	T/B	-/SSP	X	Et	1850-1900	
IV	Smedja	T/3	-/SSP	X	Forp	1850-1900	
V							
VI							
VII							
VIII							
IX							
X							

Situationsplan

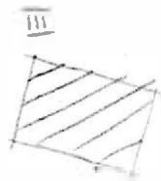
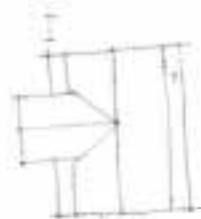

Kommun **FILIPSTAD** Församl. **FÄRNEBO** Datum **76-09-07**

Fastighet **LÅNGBANSHYTAN 1:104** Film nr **F 245**

Gårdsnamn Karta **11 E 7c**

Anl. art **BOSTADSFÄSTIGHET** Sign. **AA**

Uppgiftslämnare **EINAR ÖSTH, GRÄNNE** Åtgärder erfordras
stomme
fasad
taktäckn.

Anteckningar **VAR AFFÄR TILL 1965**

Hus nr	Husets funktion	Bygg mtr	Fasad mtr	Färg	Tak-täckn.	Byggn. år	Kommentar
I	Boningshus	B	SLP	FR	2 T	1 1926	Mod 1940
II	Uthus	B	SL	FR	P(Gö)	b 1930-50	
III	Garage	B	SL	FR	P(s)	b 1950-70	
IV							
V							
VI							
VII							
VIII							
IX							
X							

Situationsplan

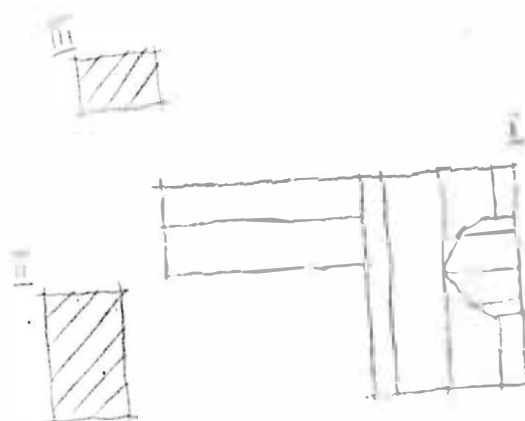

Kommun **Filipstad** Församl. **Färnebo** Datum **76-09-07**

Fastighet **Långbanshyttar I:109** Film nr **F. 245**

Gårdsnamn **Hagalund** Karta **II^B 7c**

Anl. art **Bostadsfastighet** Sign. **AA**

Uppgiftslämnare **Einar Öst, Granne** Åtgärder erfordras
 Anteckningar stomme
 fasad
 taktäckn.

Hus nr	Husets funktion	Bygg mtr	Fasad mtr	Färg	Tak-täckn.	Byggn. år	Kommentar
I	Boningshus	B	SLL	FR	2T	u: 1918	Mod. 1951
II	Garage	B	SLP	FR	Papp	b: 1950-t	
III	Källare	SS	-	X	-	b: 1920-t	
IV	Lillstuga	B	SLL	FR	P(s)	b: 1950-t	
V	Üthus	B	SLL	FR	2T/Papp	b: 1920-t	
VI	Bad	B	SLL	FR	Papp	b: 1920-t	
VII							
VIII							
IX							
X							

Situationsplan

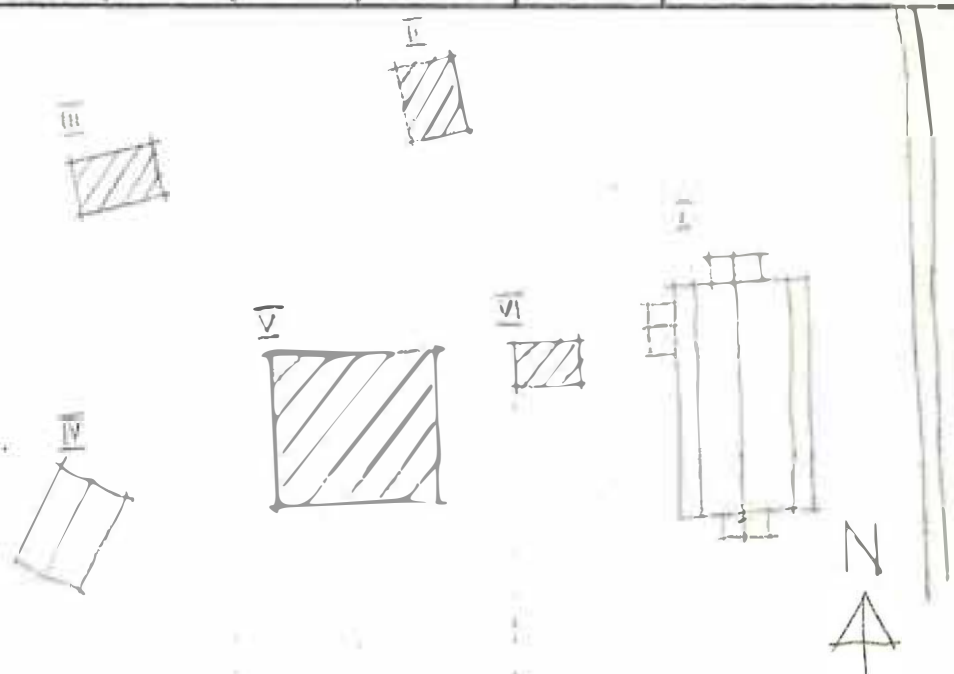

Kommun **Filipstad** Församl. **Färnebo** Datum **76-09-07**
 Fastighet **Långbanshyttan 1:110** Film nr **F245**
 Gårdsnamn **Hagalund** Karta **IIE 7c**
 Anl. art **Bostadsfastighet** Sign. **AA**
 Uppgiftslämnare **Einar Öst, granne** Åtgärder erfordras
 Anteckningar stomme
 fasad
 taktäckn.

Hus nr	Husets funktion	Bygg mtr	Fasad mtr	Färg	Tak-täckn.	Byggn. år	Kommentar
I	Boningshus	B	SLL	FR	2T	1918	Mod. 1951
II							
III							
IV							
V							
VI							
VII							
VIII							
IX							
X							

Situationsplan

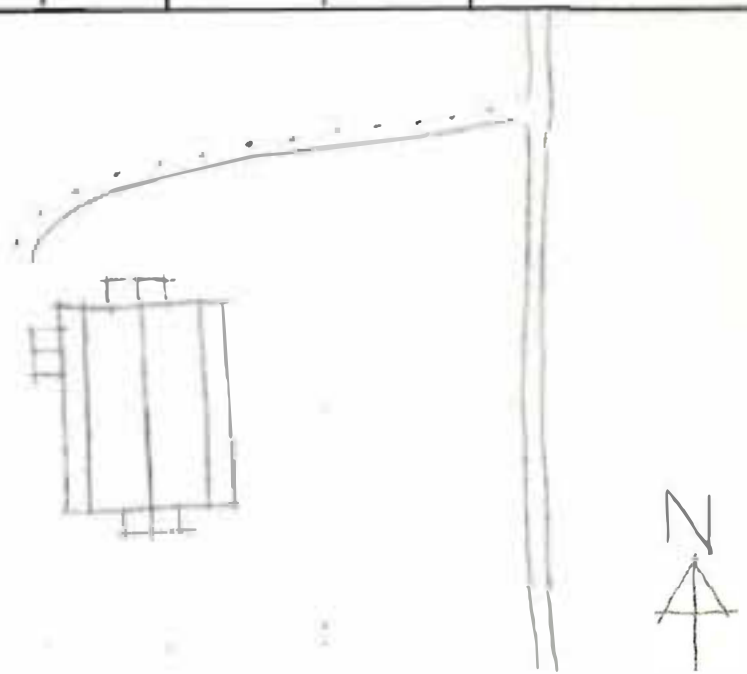

Kommun Filipstad Församl. Färnebo Datum 76.09.06
 Fastighet Långbanshyttan 1:126 Film nr F. 220
 Gårdsnamn Hagglund Karta 11 E 7 c
 Anl. art Bostadsfastighet Sign. AA
 Uppgiftslämnare Einar Öst, granne Åtgärder erfordras
 Anteckningar stomme
 fasad
 taktäckn.

Hus nr	Husets funktion	Bygg mtr	Fasad mtr	Färg	Tak-täckn.	Byggn. år	Kommentar
I	Boningshus	B	LFS	FR	2 T	1910-t	
II	Uthus	B	SSP	FR	Papp	1910-t	
III							
IV							
V							
VI							
VII							
VIII							
IX							
X							

Situationsplan

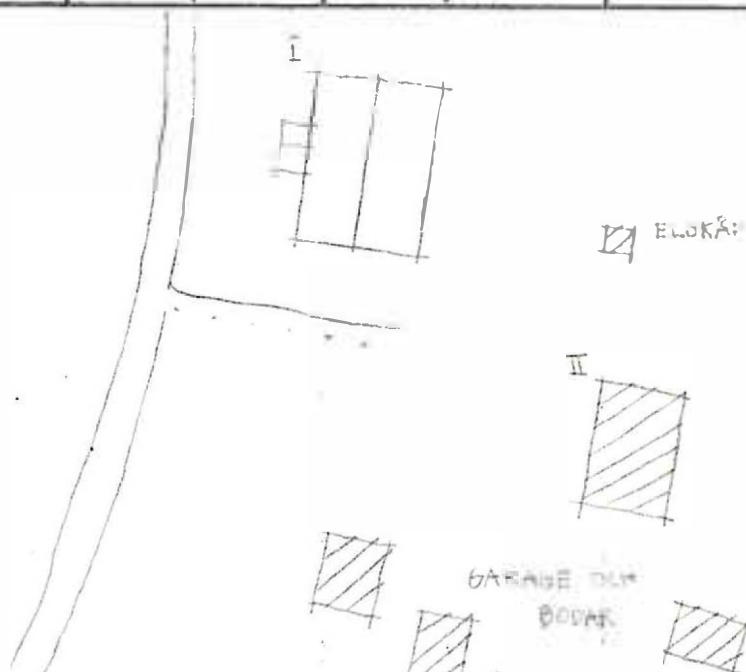

Kommun Filipstad..... Församl. Färnebo..... Datum 76-09-03.....
 Fastighet Långbanshyttan 1:133..... Film nr F114.....
 Gårdsnamn Karta 11E7c.....
 Anl. art f.d. bostadsfastighet nu fritidsbostad..... Sign. XX AA.....
 Uppgiftslämnare Åtgärder erfordras
 Anteckningar stomme
 fasad
 taktäckn.

Hus nr	Husets funktion	Bygg mtr	Fasad mtr	Färg	Tak-täckn.	Byggn. år	Kommentar
I	Boningshus	SS/B	Slät/SLL	Sbö/FR	Et	b1850-1900	
II	Vedbod	B	SLL	FR	Et	b1930-50	
III							
IV							
V							
VI							
VII							
VIII							
IX							
X							

Situationsplan

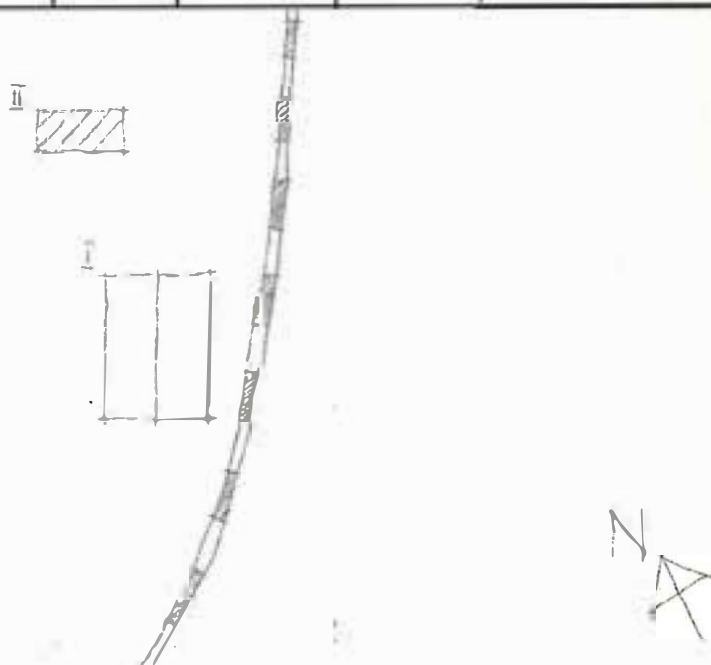

Kommun **Filipstad**..... Församl. **Färnebo**..... Datum **76-09-03**.....
 Fastighet **Långbanshyttan 1:134**..... Film nr **F214**.....
 Gårdsnamn Karta **11E7c**.....
 Anl. art **F.d. torp nu fritidsbostad**..... Sign. **AA**.....
 Uppgiftslämnare Åtgärder erfordras
 Anteckningar stomme
 fasad
 taktäckn.

Hus nr	Husets funktion	Bygg mtr	Fasad mtr	Färg	Tak-täckn.	Byggn. år	Kommentar
I	Boningshus	T	SLL	FR	2T	b1880-1930	
II	Uthus	B	SLL	FR	Papp	b1900-1940	
III							
IV							
V							
VI							
VII							
VIII							
IX							
X							

Situationsplan

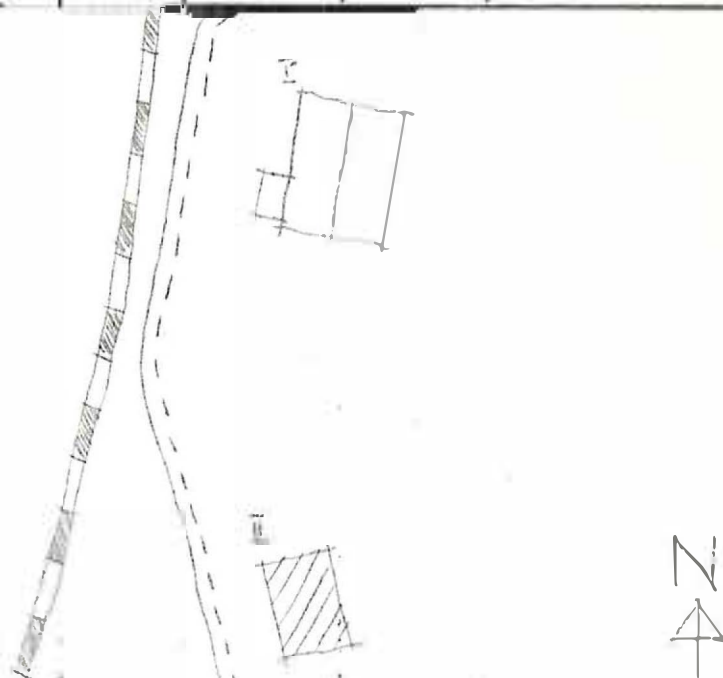

Kommun Filipstad..... Församl. Färnebo..... Datum 76-09-09.....
 Fastighet Långbanshyttan 1:136..... Film nr F 251.....
 Gårdsnamn Björnviken..... Karta 11 E 7c.....
 Anl. art F.d torp, nu fritidsbostad..... Sign. AA.....
 Uppgiftslämnare Åtgärder erfordras
 Anteckningar stomme
 fasad
 taktäckn.

Hus nr	Husets funktion	Bygg mtr	Fasad mtr	Färg	Tak-täckn.	Byggn. år	Kommentar
I	Boningshus	T	SLL	FR	P(Gö)	1800 ^b -50	
II	Ladugård	SS/B	-/SLL	SV/PI	Et	1800 ^b -50	
III	Källare	SS		SV		1800 ^b -50	
IV							
V							
VI							
VII							
VIII							
IX							
X							

Situationsplan

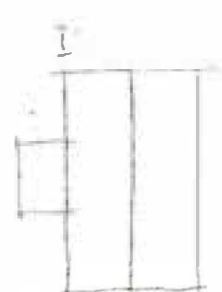
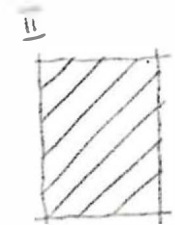

Kommun .. Filipstad Församl. .. Färnebo Datum 76-09-09
 Fastighet .. Långbanshyttan 1:138 Film nr .. F 252
 Gårdsnamn .. Gåsnäsudden Karta .. 11 E 8c
 Anl. art .. Fritidsbostad f.d torp Sign. .. AA
 Uppgiftslämnare Åtgärder erfordras
 Anteckningar stomme
 fasad
 taktäckn.

Hus nr	Husets funktion	Bygg mtr	Fasad mtr	Färg	Tak-täckn.	Byggn. år	Kommentar
I	Boningshus	T	SLL	FR	P(Gö)	1820 ^b -70	
II	Ladugård	SS/B	Slät/SS	SV/FF	P(Gö)	1820 ^b -70	
III							
IV							
V							
VI							
VII							
VIII							
IX							
X							

Situationsplan

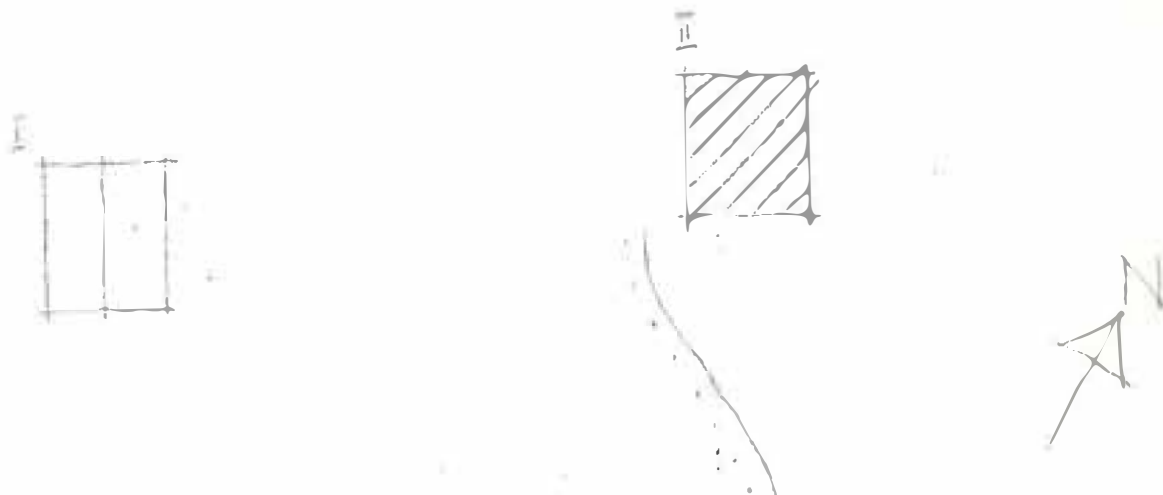

Kommun .. Filipstad Församl. Färnebo Datum 76-09-13

Fastighet Långbanshyttan 1:142 Film nr F 252

Gårdsnamn Mattsbo Karta 11 E 8c

Anl. art Fd torp nu fritidsbostad Sign. AA

Uppgiftslämnare Åtgärder erfordras
stomme

Anteckningar fasad

..... taktäckn.

Hus nr	Husets funktion	Bygg mtr	Fasad mtr	Färg	Tak-täckn.	Byggn. år	Kommentar
I	Boningshus	T	SLL	FR	2 T	1880-1920	
II	Ladugård	T/B	SLL	FR	P	1880-1920	
III	Källare	S		X	P	1880-1920	
IV							
V							
VI							
VII							
VIII							
IX							
X							

Situationsplan

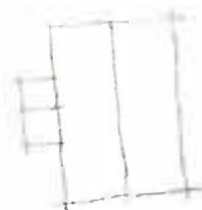

Kommun . Filipstad..... Församl. Färnebo..... Datum 26-09-06.....
 Fastighet Långhanshyttan..1443..... Film nr F217.....
 Gårdsnamn Gamla telefonstation el. Växeln..... Karta 11E7c.....
 Anl. art Bostadsfastighet..... Sign. AA.....
 Uppgiftslämnare Danald Eriksson, ägare..... Åtgärder erfordras
 Anteckningar Har varit telefonstation..... stomme
..... Var kuskbostad till en bergsväns gård..... fasad
 taktäckn.

Hus nr	Husets funktion	Bygg mtr	Fasad mtr	Färg	Tak-täckn.	Byggn. år	Kommentar
I	Boningshus	I	SLI	FR	SK	u1810-t	
II	U+hus	B	SSP	FR	Papp	b1900-40	
III	Ladugård	SS/P	LPF Sprit/	FR	2T	u1700-t	Har gjutna bänkar
IV							
V							
VI							
VII							
VIII							
IX							
X							

Situationsplan

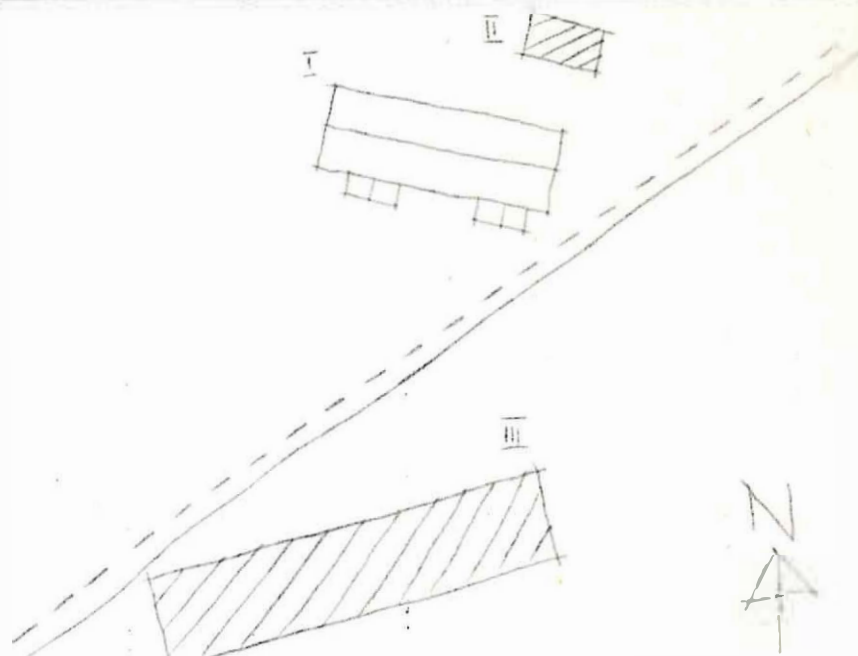

Kommun .. Filipstad Församl. Färnebo Datum 75.09.13

Fastighet Långbanshyttan 1:146 Film nr F 254

Gårdsnamn Karta 11 E 8 c

Anl. art F.d. torp nu fritidsbostad Sign. AA

Uppgiftslämnare Åtgärder erfordras
stomme
Anteckningar fasad
..... taktäckn.

Hus nr	Husets funktion	Bygg mtr	Fasad mtr	Färg	Tak-täckn.	Byggn. år	Kommentar
I	Boningshus	B	SLL	FR	2 T	b 1900-20	
II	Lada, vagnslider	T/B	SLL	FR	2 T	b 1900-20	
III	Ladugård	SS/B	-/SSP	X	-	b 1900-20	Delvis rasad.
IV							
V							
VI							
VII							
VIII							
IX							
X							

Situationsplan

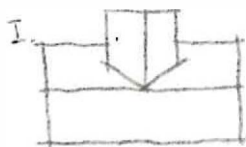

Kommun **Filipstad** Församl. **Färnebo** Datum **76.09.07**

Fastighet **Långbånshyttan 1:158** Film nr **F 248**

Gårdsnamn **Hökgården** Karta **11 E 7 c**

Anl. art **Bostadsfastighet** Sign. **AA**

Uppgiftslämnare **Gösta Eriksson, ägare** Åtgärder erfordras
 stomme
 fasad
 taktäckn.

Hus nr	Husets funktion	Bygg mtr	Fasad mtr	Färg	Tak-täckn.	Byggn. år	Kommentar
I	Boningshus	B	SLL	FR	P (Gö)	1 1922	
II	Uthus	B	SFS	FR	Papp	b 1920-t	
III							
IV							
V							
VI							
VII							
VIII							
IX							
X							

Situationsplan

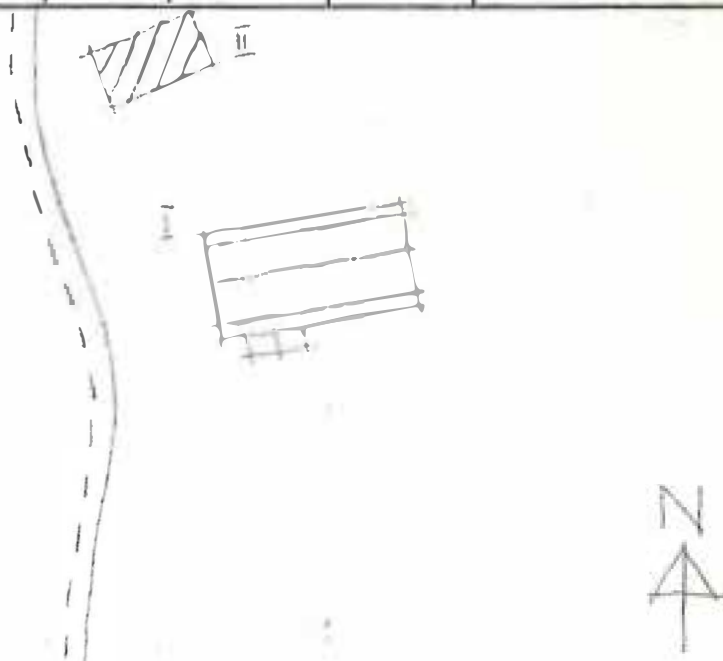

Kommun ... **Filipstad** Församl. **Färnebo** Datum **76.09.07**
 Fastighet **Långboosbyttan. 1; 165** Film nr **F. 248**
 Gårdsnamn **Korlsberg** Karta **11 E 7 c**
 Anl. art **Eritidshus** Sign. **AA**
 Uppgiftslämnare **Ägaren** Åtgärder erfordras
 Anteckningar **Loftgångsbod trol. från 1700-t., uppsatt på** stomme
..... plotter under början av 1900-t. fasad
 taktäckn.

Hus nr	Husets funktion	Bygg mtr	Fasad mtr	Färg	Tak-täckn.	Byggn. år	Kommentar
I	Boningshus	T	SLL	FR	2 T	1 1888	Mod. 1950
II	loftgångsbod	T	SLL	FR	Et	u 1900-20	
III	Avtråda	B	SLL	FR	Papp	b 1880-1930	
IV							
V							
VI							
VII							
VIII							
IX							
X							

Situationsplan

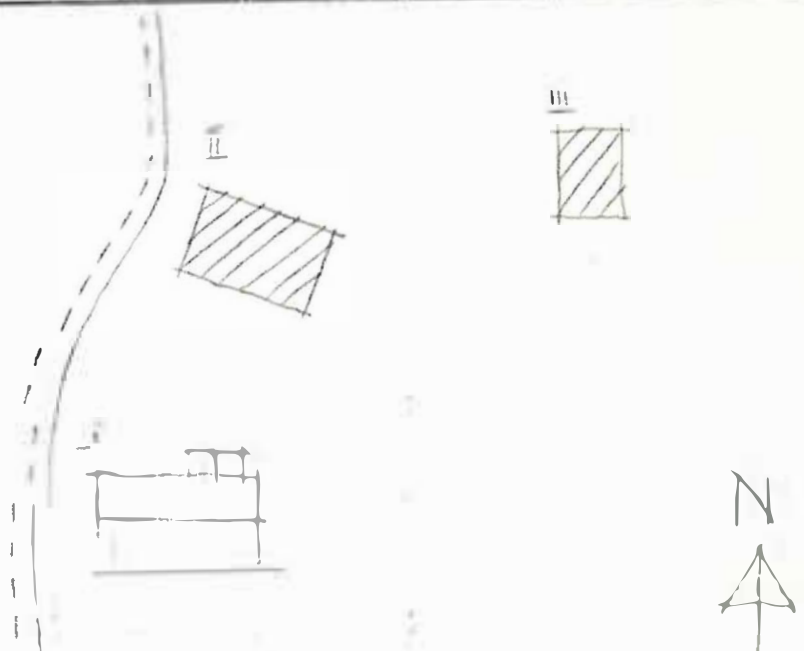

Kommun **Filipstad** Församl. **Färnebo** Datum **76.09.06**

Fastighet **Långbanshyttan 1:166** Film nr **F. 219**

Gårdsnamn Karta **11.E.7.c**

Anl. art **Bostadsfastighet** Sign. **AA**

Uppgiftslämnare Åtgärder erfordras
 Anteckningar **Står öde** stomme
 fasad
 taktäckn.

Hus nr	Husets funktion	Bygg mtr	Fasad mtr	Färg	Tak-täckn.	Byggn. år	Kommentar
I	Boningshus	B	SLL	FR	2 T	b 1910-40	
II							
III							
IV							
V							
VI							
VII							
VIII							
IX							
X							

Situationsplan

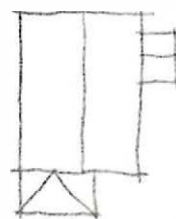

Kommun **Filipstad** Församl. **Färnebo** Datum **76-09-07**

Fastighet **Långbanshyttan 1:167** Film nr **F 247**

Gårdsnamn **Wahlundsgården** Karta **11 E 7c**

Anl. art **Bostadsfastighet** Sign. **AA**

Uppgiftslämnare **Essy Weslien** Åtgärder erfordras
 Anteckningar **Timret i uthuset från gamla mangårds- stomme**
byggnaden uppförd på 1600- talet fasad

Hus nr	Husets funktion	Bygg mtr	Fasad mtr	Färg	Tak-täckn.	Byggn. år	Kommentar
I	Boningshus	T	SLL	OG	SK	o1870	
II	Uthus	T	SLL	FR	P(S)	o1870	
III	Avtråde	B	SLL	ERt	2 T	b1850-1900	
IV	Bastu	T		1 Br	Torv	b1970-t	
V	Lekstuga	B	SLP	FR	Papp	b1930-50	
VI							
VII							
VIII							
IX							
X							

Situationsplan

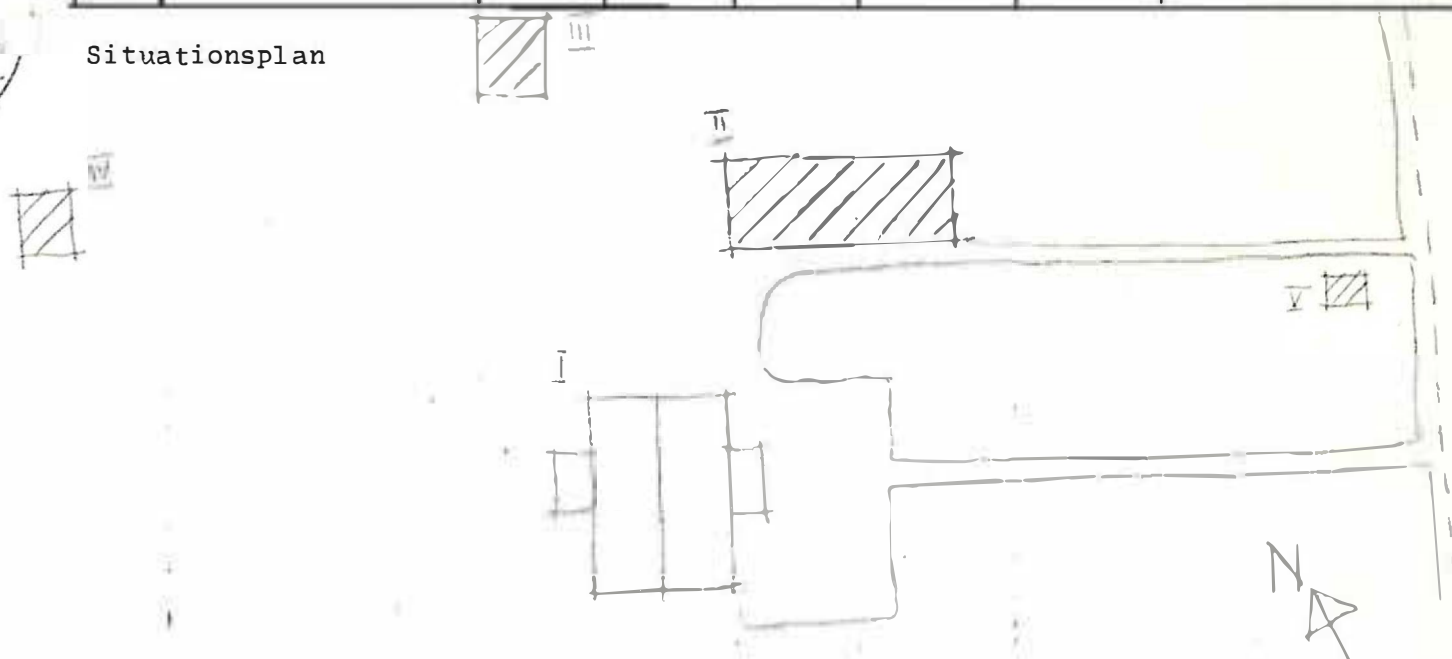

Kommun **Filipstad**..... Församl. **Färnebo**..... Datum **76-02-08**.....
 Fastighet **Långhanshyttan 1:171**..... Film nr **F.249**.....
 Gårdsnamn **Sikströms**..... Karta **1:100 000**.....
 Anl. art **Dortadsfastighet**..... Sign. **AA**.....
 Uppgiftslämnare **Hr Arthur Jordan, ägare**..... Åtgärder erfordras
 Anteckningar stomme
 fasad
 taktäckn.

Hus nr	Husets funktion	Bygg mtr	Fasad mtr	Färg	Tak-täckn.	Byggn. år	Kommentar
I	Boningshus	T	SLI	FR	2T	u: 1737	Mod. 1940-60
II	Utåus	B	SLP	X	P	u: 1850-1900	
III							
IV							
V							
VI							
VII							
VIII							
IX							
X							

Situationsplan

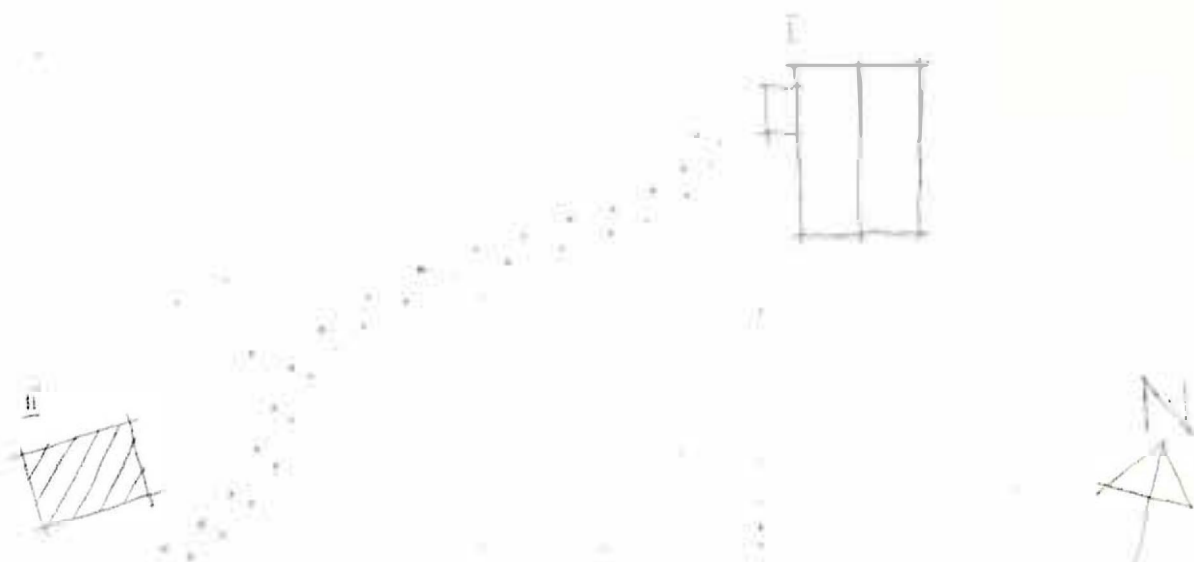

Kommun **Filipstad**..... Församling **Färnebo**..... Datum **76-09-06**.....
 Fastighet **Långhushyttan 1:175**..... Film nr **F218**.....
 Gårdsnamn **Skarpen**..... Karta **11E7c**.....
 Anl. art **Bondgård**..... Sign. **AA**.....
 Uppgiftslämnare **Karl Joansson Ögare**..... Åtgärder erfordras
 Anteckningar stomme
 fasad
 taktäckn.

Hus nr	Husets funktion	Bygg mtr	Fasad mtr	Färg	Tak-täckn.	Byggn. år	Kommentar
I	Boningshus	I	SII	FR	BT	ul700-t	Ren. 1969-73
II	Ladugård	SSf/R	-/SSP	X	Et	b1800-t	
III	Vedbod	R	SSP	FR	Et	b1900-40	
IV	Råtskiöl	R	SII	FR	P	b1950-60	
V	Källare	SS	--	X	--	b1800-t	
VI	Källare	KS	--	X	--	b1930-60	
VII							
VIII							
IX							
X							

Situationsplan

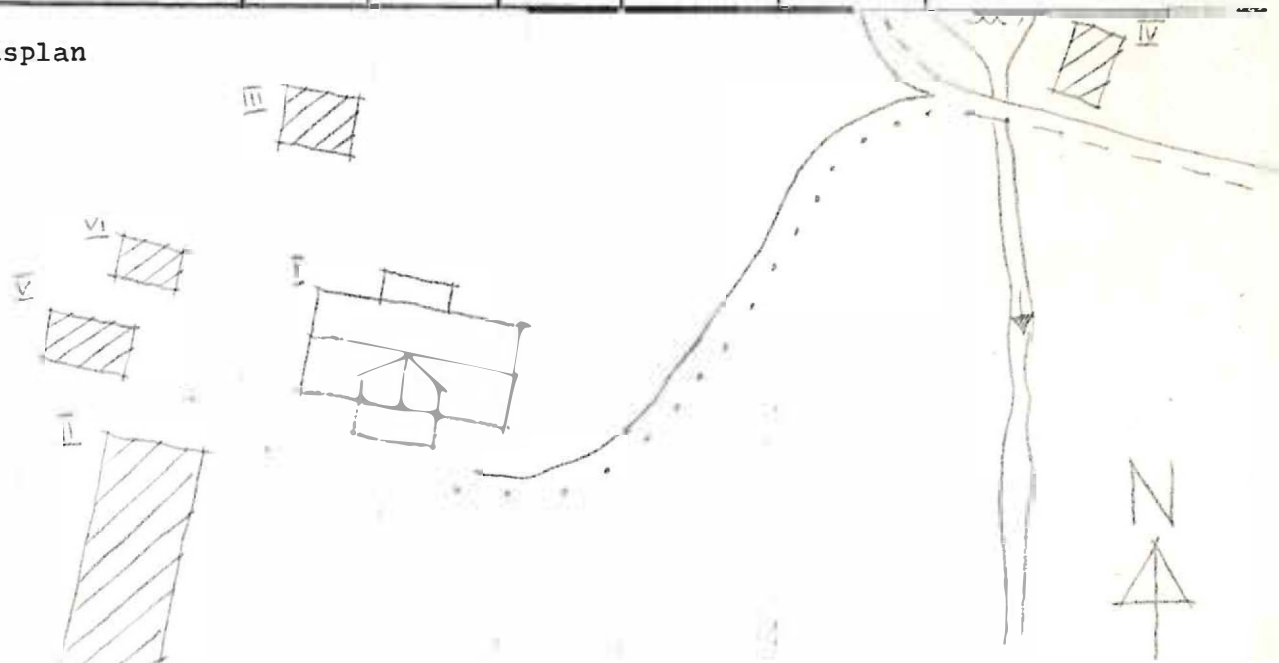

Kommun Filipstad..... Församl. Färnebo..... Datum 76-09-09.....
 Fastighet Långbanshyttan 1:176, Damhyttan 1:15..... Film nr E251.....
 Gårdsnamn Udden..... Karta 11E6d.....
 Anl. art Fritidsbostad f.d. torp..... Sign. AA.....
 Uppgiftslämnare Åtgärder erfordras
 Anteckningar stomme
 fasad
 taktäckn.

Hus nr	Husets funktion	Bygg- mtr	Fasad mtr	Färg	Tak- täckn.	Byggn. år	Kommentar
I	Boningshus	T	SLL	FR	2T	b1800-50	
II	Ladugård	SS/B	-/SSP	SV/FR	2T	b1800-50	
III	Båthus	B	SSP	FR	P	b1920-50	
IV							
V							
VI							
VII							
VIII							
IX							
X							

Planskiss



Kommun Filipstad..... Församl. Färnebo..... Datum 76.09.06.....
 Fastighet Långbanshyttan 1:179..... Film nr F 219.....
 Gårdsnamn Pensionärshemmet..... Karta 11 E 7 c.....
 Anl. art Pensionärshem..... Sign. AA.....
 Uppgiftslämnare Åtgärder erfordras
 Anteckningar stomme
 fasad
 taktäckn.

Hus nr	Husets funktion	Bygg mtr	Fasad mtr	Färg	Tak-täckn.	Byggn. år	Kommentar
I	Boningshus	KS	Sprit	S Rosc	2 T	u 1953	
II	Uthus	B	SSP	FR	P	u 1953	
III							
IV							
V							
VI							
VII							
VIII							
IX							
X							

Situationsplan

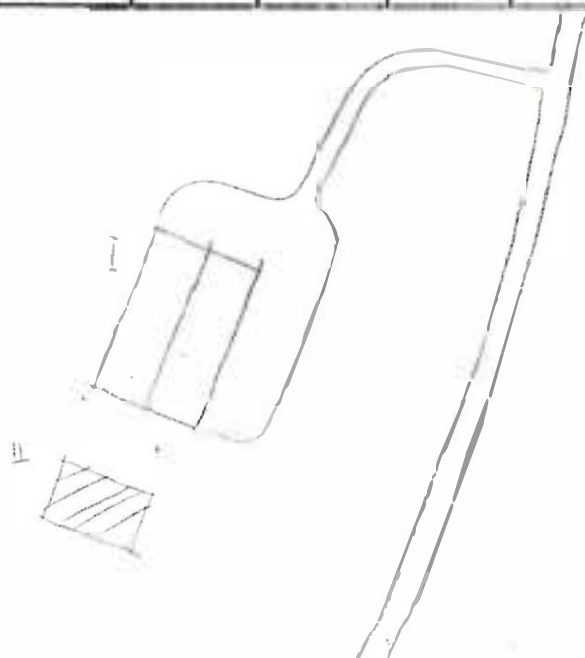

Kommun Filipstad Församl. Färnebo Datum 76-09-06

Fastighet Långbanshyttan 1:184 Film nr F. 219

Gårdsnamn Karta 11 E 7 c

Anl. art Bostadsfastighet Sign. AA

Uppgiftslämnare Åtgärder erfordras
 Anteckningar stomme
 fasad
 taktäckn.

Hus nr	Husets funktion	Bygg mtr	Fasad mtr	Färg	Tak-täckn.	Byggn. år	Kommentar
I	Boninashus	B	SFS	OR	P (G&)	b 1930-50	
II	Uthus	B	SLL	FR	P	b 1930-50	
III							
IV							
V							
VI							
VII							
VIII							
IX							
X							

Situationsplan

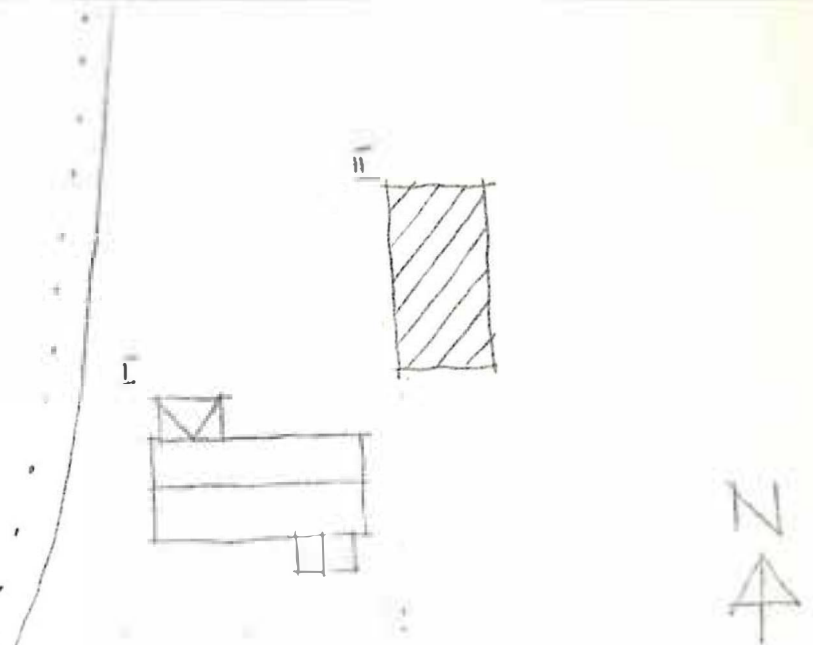

Kommun ..Filipstad..... Församl.Förnebo..... Datum ..7-09-06.....
 Fastighet Lånanshyttan...l:186...Dolomitverket..... Film nr F.216.....
 Gårdsnamn Dolomitverket..... Karta 11570.....
 Anl. arDolomitverk..... Sign. AA.....
 Uppgiftslämnare Åtgärder erfordras
 Anteckningar stomme
 fasad
 taktäckn.

Hus nr	Husets funktion	Bygg mtr	Fasad mtr	Färg	Tak-täckn.	Byggn. år	Kommentar
I	Lossningsbyggnad	Btg/B	/SSP	X/FR	P	b1950-70	
II	Dolomitverk	Tg/Ks	Slät	X	P	b1920-40	
III	Sorteringsanläggning	Btg/B	-/SLI	X	-	b1920-40	
IV	Förrådsbyggnad	B	SLI	FR	Papp	b1920-40	
V	Förrådsbyggnad	B	SLP	FR	2T	b1920-40	
VI	Boningshus	Tg/B	SLP Slät/	SG/OG	P	11760-t	Kallas tobaksfabriken
VII							
VIII							
IX							
X							

Situationsplan

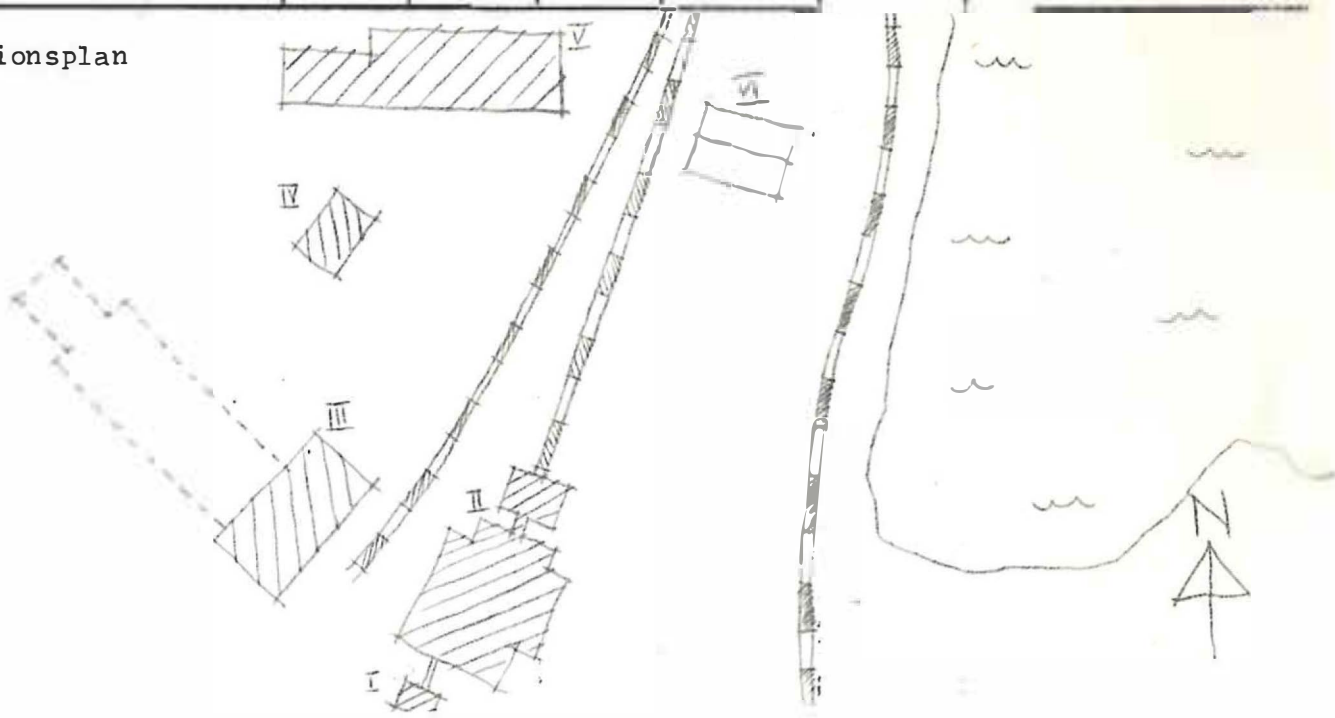

Kommun **Filipstad** Församl. **Färnebo** Datum **76-09-07**

Fastighet **Långbanshyttan 1:167** Film nr **F 247**

Gårdsnamn **Wahlundsgården** Karta **11 E 7c**

Anl. art **Bostadsfastighet** Sign. **AA**

Uppgiftslämnare **Essy Weslien** Åtgärder erfordras

Anteckningar **Timret i uthuset från gamla mangårds-** stomme

byggnaden uppförd på 1600- talet fasad

..... taktäckn.

Hus nr	Husets funktion	Bygg mtr	Fasad mtr	Färg	Tak-täckn.	Byggn. år	Kommentar
I	Boningshus	T	SLL	OG	SK	u1870	
II	Uthus	T	SLL	FR	P(S)	u1870	
III	Avtråde	B	SLL	ERt	2 T	b1850-1900	
IV	Bastu	T		1 Br	Torv	b1970-t	
V	Lekstuga	B	SLP	FR	Papp	b1930-50	
VI							
VII							
VIII							
IX							
X							

Situationsplan

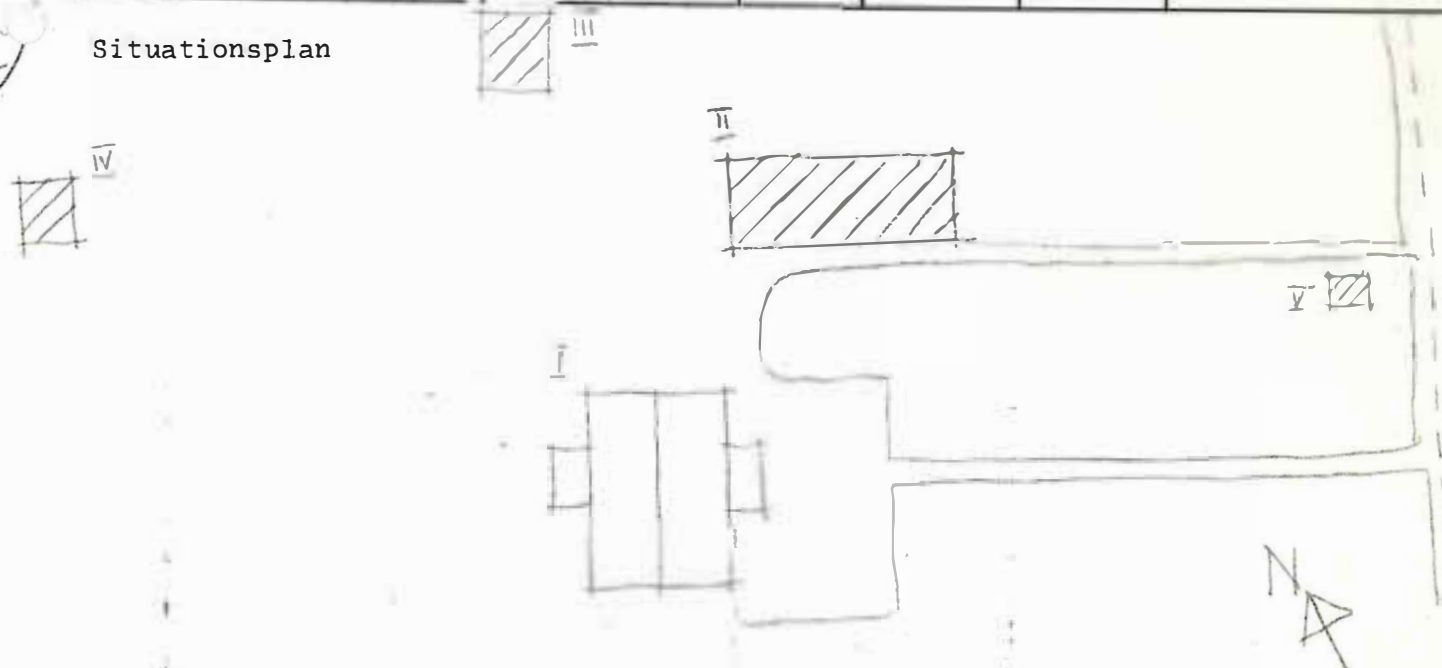

Kommun **Filipstad**..... Församl. **Färnebo**..... Datum **76-09-08**.....
 Fastighet **Långbanshyttan 1:171**..... Film nr **F.249**.....
 Gårdsnamn **Sikströms**..... Karta **1:100 000**.....
 Anl. art **Bostadsfastighet**..... Sign. **JA**.....
 Uppgiftslämnare **Hr Arthur Jordan, ägare**..... Åtgärder erfordras
 Anteckningar stomme
 fasad
 taktäckn.

Hus nr	Husets funktion	Bygg mtr	Fasad mtr	Färg	Tak-täckn.	Byggn. år	Kommentar
I	Boningshus	T	SLI	FR	2T	u: 1937	Mod. 1940-60
II	Utåus	B	SLP	X	P	v: 1850-1900	
III							
IV							
V							
VI							
VII							
VIII							
IX							
X							

Situationsplan

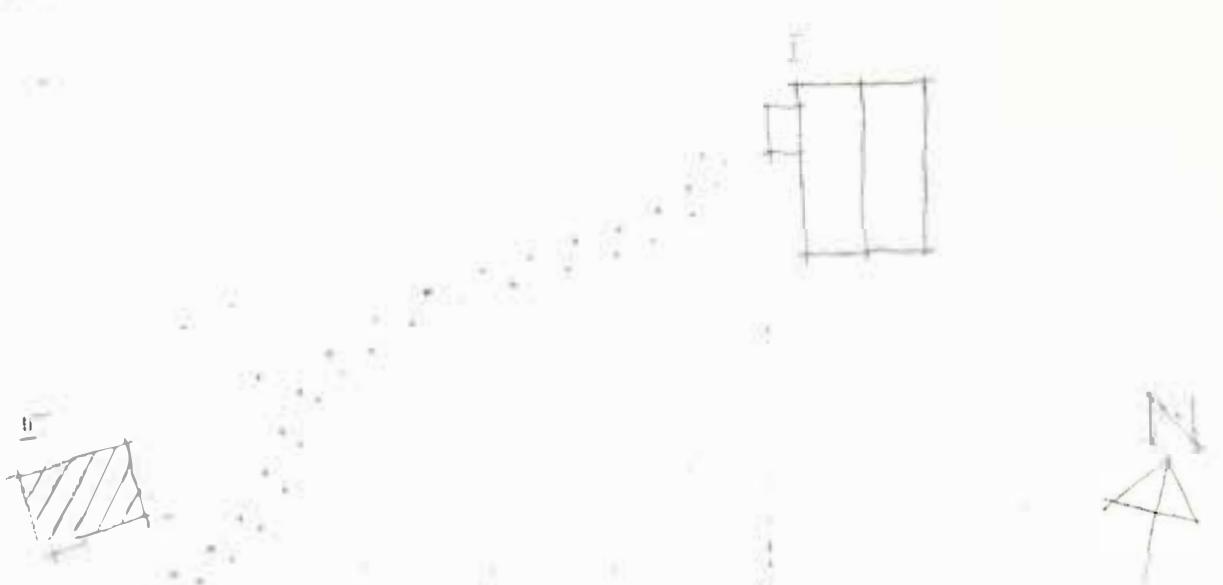

Kommun **Filipstad**..... Församl. **Förnebo**..... Datum **76-09-06**.....
 Fastighet **Långhusshyttan 1:175**..... Film nr **F218**.....
 Gårdsnamn **Skarpan**..... Karta **11E7c**.....
 Anl. art **Bondgård**..... Sign. **AA**.....
 Uppgiftslämnare **Karl Joossoo Ugare**..... Åtgärder erfordras
 Anteckningar stomme
 fasad
 taktäckn.

Hus nr	Husets funktion	Bygg mtr	Fasad mtr	Färg	Tak-täckn.	Byggn. år	Kommentar
I	Boningshus	T	SII	ER	RI	a1700-t	Ren. 1969-73
II	Ladugård	SS/R	-/SSP	X	Et	b1800-t	
III	Värdstuga	R	SSP	ER	Et	b1900-40	
IV	Påtskjöl	B	SII	ER	P	b1950-60	
V	Källare	SS	--	X	--	b1800-t	
VI	Källare	KS	--	X	--	b1930-60	
VII							
VIII							
IX							
X							

Situationsplan



Kommun Filipstad..... Församl. Färnebo..... Datum 76-09-09.....
 Fastighet Långbanshyttan 1:176, Dammyttan 1:15..... Film nr F251.....
 Gårdsnamn Udden..... Karta 11E6d.....
 Anl. art Fritidsbostad f.d. torp..... Sign. AA.....
 Uppgiftslämnare Åtgärder erfordras
 Anteckningar stomme
 fasad
 taktäckn.

Hus nr	Husets funktion	Byggmtr	Fasad mtr	Färg	Taktäckn.	Byggn. år	Kommentar
I	Boningshus	T	SLL	FR	2T	b1800-50	
II	Ladugård	SS/B	-/SSP	SV/FR	2T	b1800-50	
III	Båthus	B	SSP	FR	P	b1920-50	
IV							
V							
VI							
VII							
VIII							
IX							
X							

Planskiss

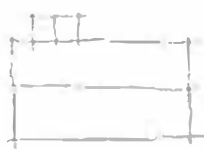

Kommun **Filipstad** Församl. **Färnebo** Datum **76.09.06**

Fastighet **Långbanshyttan 1:179** Film nr **F 219**

Gårdsnamn **Pensionärshemmet** Karta **11 E 7 c**

Anl. art **Pensionärshem** Sign. **AA**

Uppgiftslämnare Åtgärder erfordras
 Anteckningar stomme
 fasad
 taktäckn.

Hus nr	Husets funktion	Bygg mtr	Fasad mtr	Färg	Tak-täckn.	Byggn. år	Kommentar
I	Boningshus	KS	Sprit	S Rosc	2 T	u 1953	
II	Uthus	B	SSP	FR	P	u 1953	
III							
IV							
V							
VI							
VII							
VIII							
IX							
X							

Situationsplan



Kommun Filipstad..... Församl. Färnebo..... Datum 76-09-06.....
 Fastighet Långbanshyttan 1:184..... Film nr F. 219.....
 Gårdsnamn Karta 11 E 7 c.....
 Anl. art Bostadsfastighet..... Sign. M.....
 Uppgiftslämnare Åtgärder erfordras
 Anteckningar stomme
 fasad
 taktäckn.

Hus nr	Husets funktion	Bygg mtr	Fasad mtr	Färg	Tak-täckn.	Byggn. år	Kommentar
I	Boningshus	B	SFS	OR	P (Gö)	b 1930-50	
II	Uthus	B	SLL	FR	P	b 1930-50	
III							
IV							
V							
VI							
VII							
VIII							
IX							
X							

Situationsplan

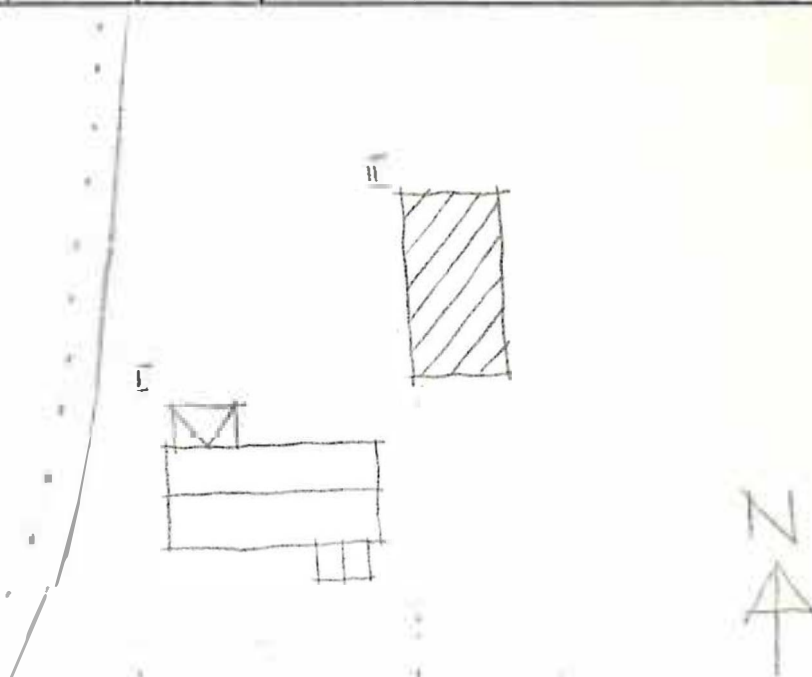

Kommun ..~~Filipstad~~..... Församl.~~Färöbo~~..... Datum ..~~7-09-06~~.....
 Fastighet ~~Långbanshyttan~~...~~1:186~~..~~Dolomitverket~~..... Film nr ~~5216~~.....
 Gårdsnamn ~~Dolomitverket~~..... Karta ~~11570~~.....
 Anl. ar~~Dolomitverk~~..... Sign. ~~AA~~.....
 Uppgiftslämnare Åtgärder erfordras
 Anteckningar stomme
 fasad
 taktäckn.

Hus nr	Husets funktion	Bygg mtr	Fasad mtr	Färg	Tak-täckn.	Byggn. år	Kommentar
I	Lossningsbyggnad	Btg/B	/SSP	X/FR	P	b1950-70	
II	Dolomitverk	Tg/Ks	Slät	X	P	b1920-40	
III	Sorteringsanläggning	Btg/B	-/SL	X	-	b1920-40	
IV	Förrådsbyggnad	B	SL	FR	Papp	b1920-40	
V	Förrådsbyggnad	B	SLP	FR	2T	b1920-40	
VI	Boningshus	Tg/B	SLP Slät/	SG/OG	P	11760-t	Kallas tobaksfabriken
VII							
VIII							
IX							
X							

Situationsplan



Kommun **Filipstad** Församl. **Färnebo** Datum **76.10.09**
 Fastighet **Långbanshyttan 1:186 (N)** Film nr **F 304**
 Gårdsnamn **Betartorpet** Karta **11 E 8 d**
 Anl. art **F.d. torp nu fritidsbostad** Sign. **AA**
 Uppgiftslämnare Åtgärder erfordras
 Anteckningar stomme
 fasad
 taktäckn.

Hus nr	Husets funktion	Bygg mtr	Fasad mtr	Färg	Tak-täckn.	Byggn. år	Kommentar
I	Boningshus	T	LFS	FR	2 T	b 1880-1920	Mod. 1950-t
II	Lodugård	B/SS	SSP/Sprit	FR/SV	Stick	b 1880-1920	
III							
IV							
V							
VI							
VII							
VIII							
IX							
X							

Situationsplan

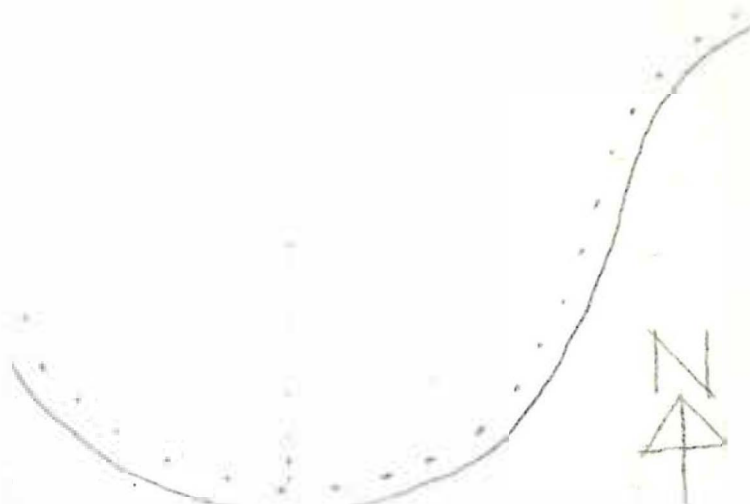
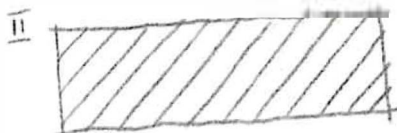

Kommun Filipstad Församl. Färnebo Datum 76-09-08
 Fastighet Långbanshyttan 1:186 Udden Film nr F 250
 Gårdsnamn Udden Karta 11 E 7c
 Anl. art F.d torp, nu fritidsbostad Sign. AA
 Uppgiftslämnare Åtgärder erfordras
 Anteckningar stomme
 fasad
 taktäckn.

Hus nr	Husets funktion	Bygg mtr	Fasad mtr	Färg	Tak-täckn.	Byggn. år	Kommentar
I	Boningshus	SS/B	Sprit/SIL	SV/FR	2 T	1800 ^b -50	
II	Ladugård	SS/B	-/SSP	X	Papp	1850 ^b -1900	
III	Vedbod	B	SSP	X	Papp	1850 ^b -1900	
IV	Källare	SS		X		1850 ^b -1900	
V							
VI							
VII							
VIII							
IX							
X							

Situationsplan

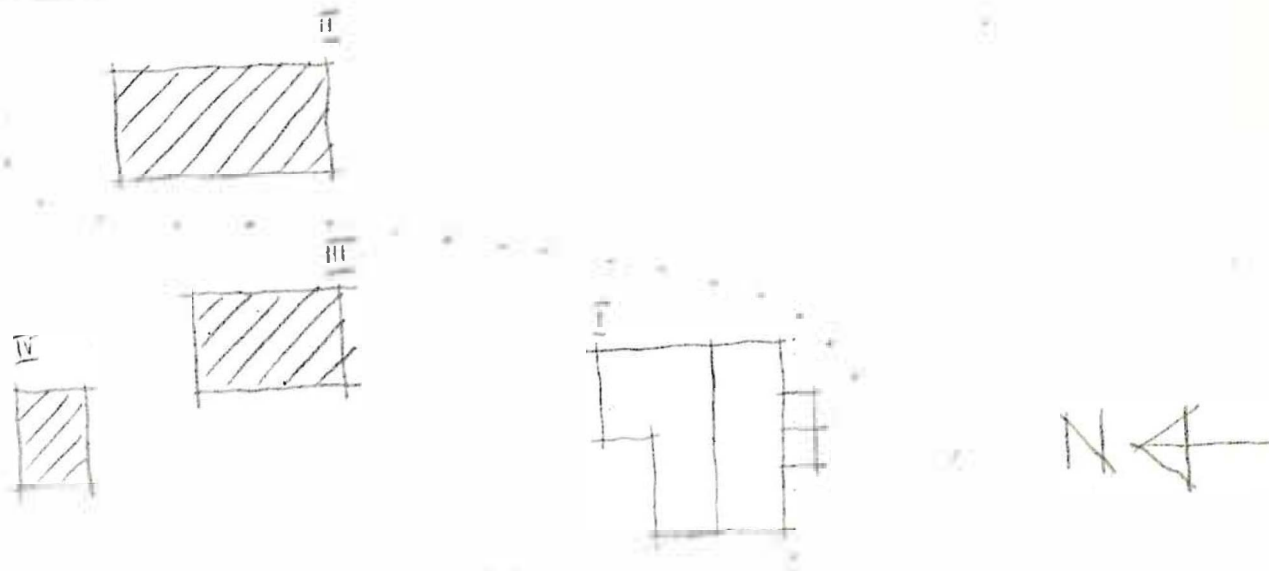

Kommun **Filipstad**..... Församl. **Björnebo**..... Datum **70-09-03**.....
 Fastighet **Långbanshyttan L: 198**..... Film nr **Film.211**.....
 Gårdsnamn **Finngårdsuddens badplats**..... Karta **..JIE.7e**.....
 Anl. art **Ömklädningshus**..... Sign. **AA**.....
 Uppgiftslämnare Åtgärder erfordras
 Anteckningar stomme
 fasad
 taktäckn.

Hus nr	Husets funktion	Bygg mtr	Fasad mtr	Färg	Tak-täckn.	Byggn. år	Kommentar
I	Ömklädningsbyggnad	B	LEF	O GÖ	Perp	b: 1950	
II							
III							
IV							
V							
VI							
VII							
VIII							
IX							
X							

Situationsplan

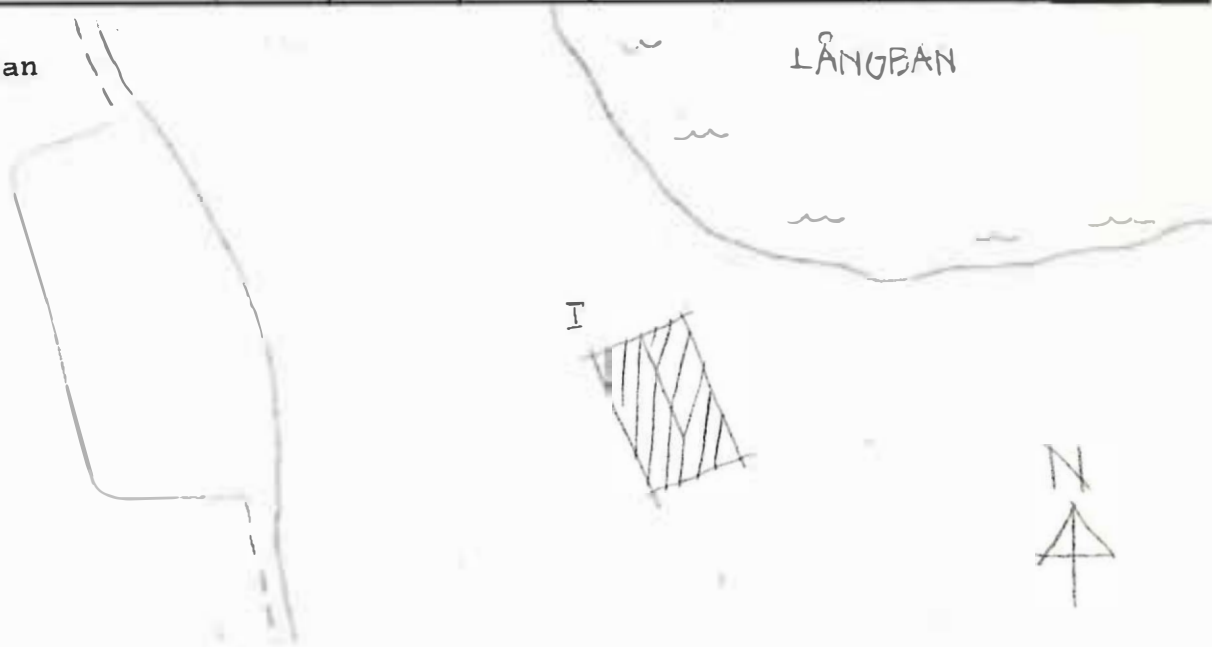

Kommun **Filipstad**..... Församl. **Förebo**..... Datum **76-09-06**.....
 Fastighet **Långbanshyttan 1:188 (A)**..... Film nr **F218**.....
 Gårdsnamn **Ängen**..... Karta **11E7c**.....
 Anl. art **F.d. torp nu fritidsbostad**..... Sign. **AA**.....
 Uppgiftslämnare Åtgärder erfordras
 Anteckningar stomme
 fasad
 taktäckn.

Hus nr	Husets funktion	Bygg mtr	Fasad mtr	Färg	Tak-täckn.	Byggn. år	Kommentar
I	Boningshus	SS/B	-/SLL	FR	2T	b1850-1900	
II	Uthus	B	SLL	FR	P	b1850-1900	
III							
IV							
V							
VI							
VII							
VIII							
IX							
X							

Situationsplan

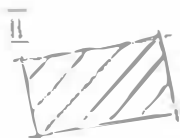

Kommun **Fidipstad**..... Församl. **Färnebo**..... Datum **76-09-06**.....
 Fastighet **Långboasbyttan..1488..(B)**..... Film nr **F218**.....
 Gårdsnamn **Bogea**..... Karta **11E7c**.....
 Anl. art **F.d. torp nu fritidshus**..... Sign. **M**.....
 Uppgiftslämnare Åtgärder erfordras
 Anteckningar stomme
 fasad
 taktäckn.

Hus nr	Husets funktion	Bygg mtr	Fasad mtr	Färg	Taktäckn.	Byggn. år	Kommentar
I	Boningshus	T	SLL	FR	Papp	b1820-70	
II	Boningshus	T	SLP	lBr	2T	b1820-70	
III	Avtröde	B	SLL	OX	Papp	b1900-30	
IV	Vedbod	B.L	SLL	FR	Papp	b1900-30	
V							
VI							
VII							
VIII					b		
IX							
X							

Situationsplan

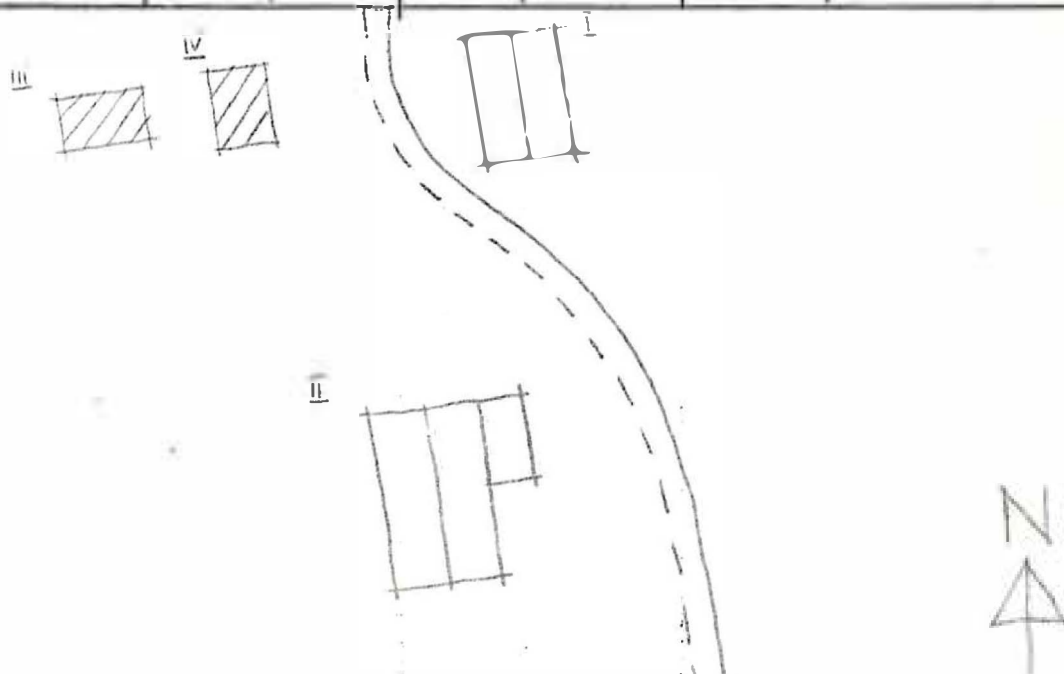

Kommun **Filipstad** Församl. **Färnebo** Datum **76.09.07**

Fastighet **Långbanshyttan 1:188 (C)** Film nr **F 247**

Gårdsnamn Karta **11 E 7 c**

Anl. art **Ekonomibyggnader** Sign. **AA**

Uppgiftslämnare Åtgärder erfordras
 Anteckningar **Nu beredskapsförråd** stomme
 fasad
 taktäckn.

Hus nr	Husets funktion	Bygg mtr	Fasad mtr	Färg	Tak-täckn.	Byggn. ar	Kommentar
I	Ladugård	SS/B	Slät/SL	SV/FR	2 T	u 1899	
II	Vagnslider	SS/T	Slät/-	SV/FR	2 T	u 1899	
III							
IV							
V							
VI							
VII							
VIII							
IX							
X							

Situationsplan

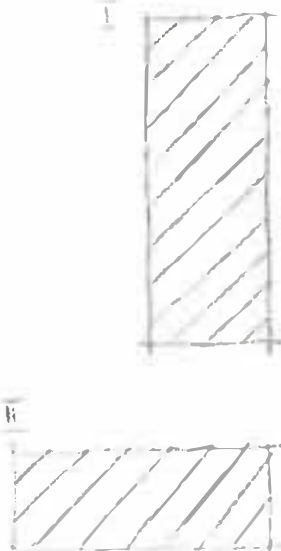

Kommun **Filipstads** Församl. **Färnebo** Datum **76-08-02**

Fastighet **Långbanshyttan I:188 (D)** Film nr **F.248**

Gårdsnamn **Järnbergs** Karta **118.7c**

Anl. art **Bostadsfastighet** Sign. **AA**

Uppgiftslämnare **Oskar Johansson, hyresgäst** Åtgärder erfordras

Anteckningar stomme

..... fasad

..... taktäckn.

Hus nr	Husets funktion	Bygg mtr	Fasad mtr	Färg	Tak-täckn.	Byggn. år	Kommentar
I	Boningshus	T	SLL	FR	2T	b: 1890-1916	Renoverat 1937
II	Ladugård	SS/B	F/SSP	SV/FR	P	b: 1890-1910	
III							
IV							
V							
VI							
VII							
VIII							
IX							
X							

Situationsplan

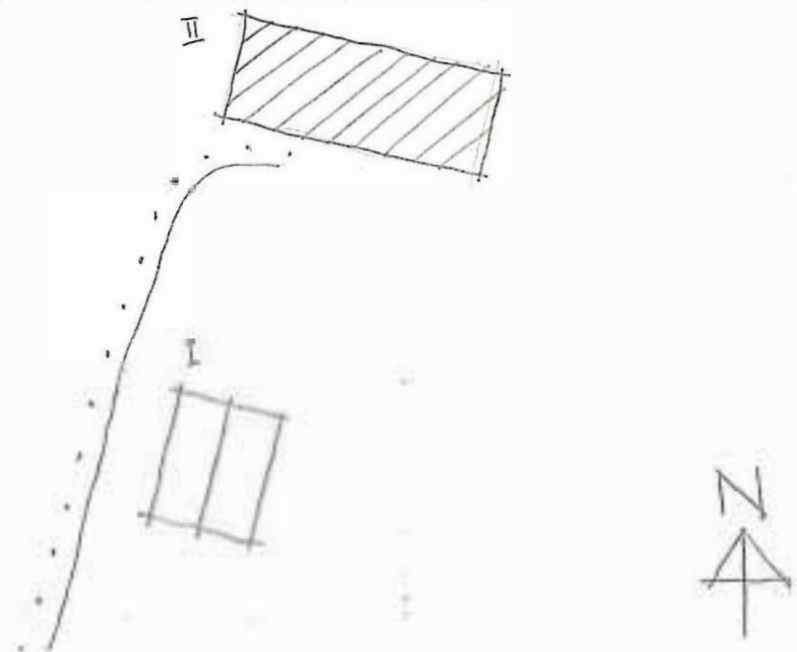

Kommun .. Filipstad .. Församl. .. Färsjö .. Datum .. 7-20-77 ..
 Fastighet .. Långbanshyttan 1:148 E .. Film nr .. F. 248 ..
 Gårdsnamn Karta .. 118. 7c ..
 Anl. art .. Bostadsfastighet .. Sign. .. AA ..
 Uppgiftslämnare .. Ägaren .. Åtgärder erfordras
 Anteckningar .. Skogvaktarboställe .. stomme
..... fasad
..... taktäckn.

Hus nr	Husets funktion	Bygg mtr	Fasad mtr	Färg	Tak-täckn.	Byggn. år	Kommentar
I	Boningshus	B	SLL	FR	2T	3: 1938	Renoverat 1976
II	Garage	B	Sll	FR	2T	3: 1930-t	
III	Utus	B	SLL	FR	2T	3: 1940-t	
IV							
V							
VI							
VII							
VIII							
IX							
X							

Situationsplan

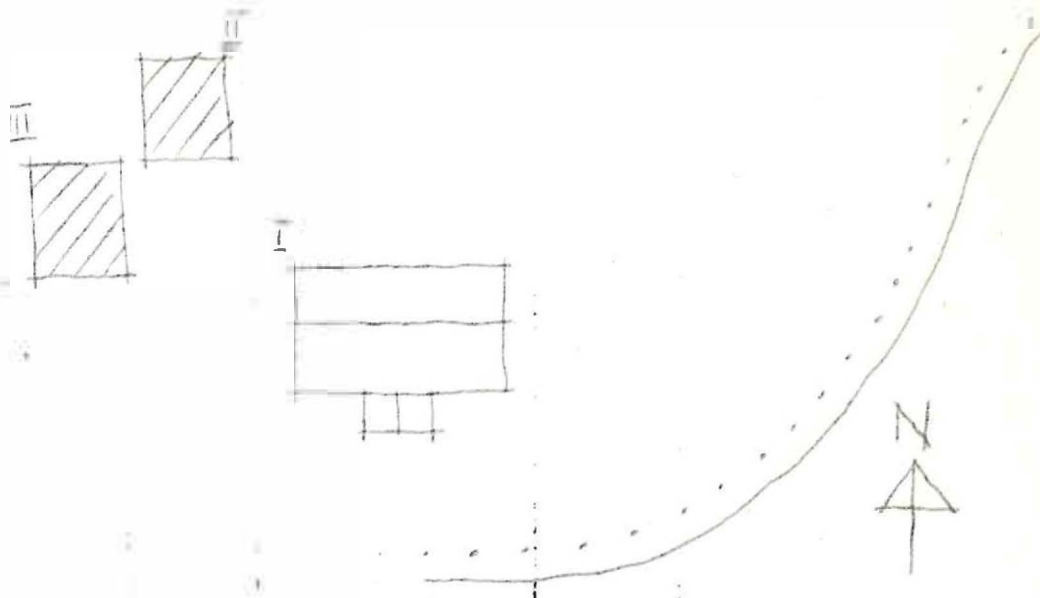

Kommun **Filipstad** Församl: **Färnebo** Datum **76-08-08**
 Fastighet **Långbanshyttan I:138 (F)** Film nr **F 249**
 Gårdsnamn Karta **IIE 3b**
 Anl. art **Fritidsbostad, f.d. torp** Sign. **AA**
 Uppgiftslämnare Åtgärder erfordras
 Anteckningar stomme
 fasad
 taktäckn.

Hus nr	Husets funktion	Bygg mtr	Fasad mtr	Färg	Tak-täckn.	Byggn. år	Kommentar
I	Boningshus	T	-	X	P(Gö)	p: 1880-1900	
II							
III							
IV							
V							
VI							
VII							
VIII							
IX							
X							

Situationsplan

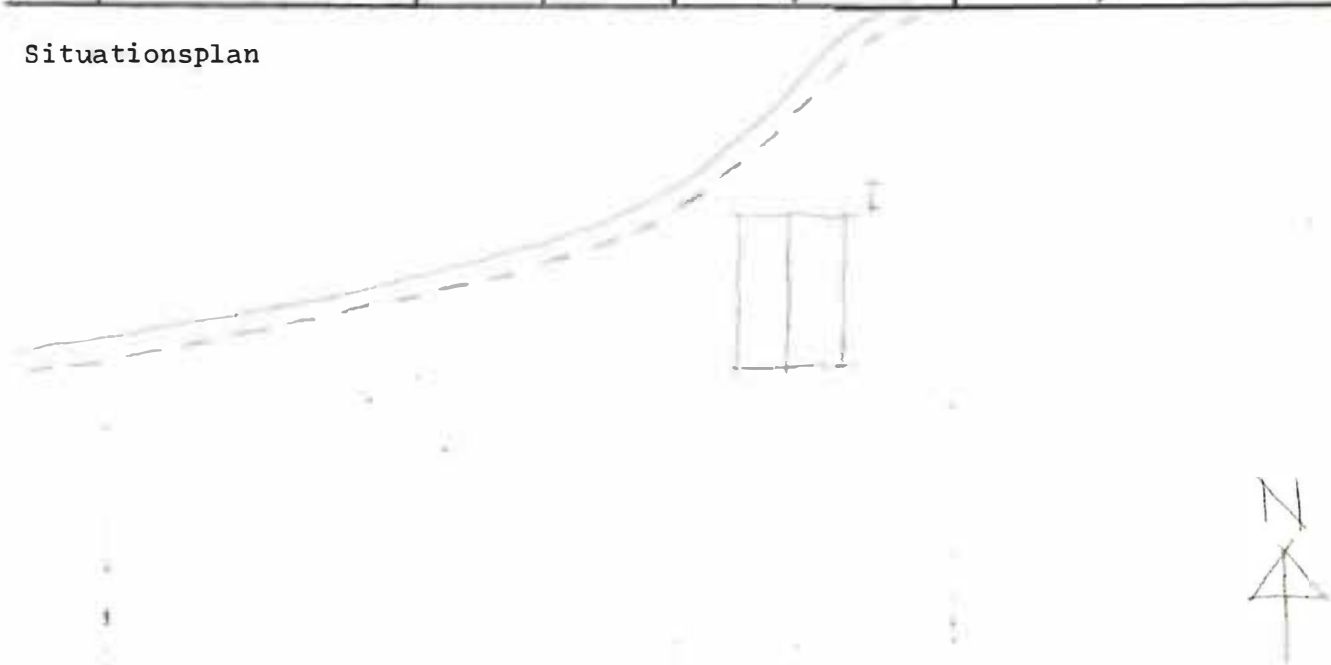

Kommun **Filipstad**..... Församl. ... **Förnebo**..... Datum **76-09-08**.....
 Fastighet **Långbanshyttan 1:188. (G)**..... Film nr **F. 249**.....
 Gårdsnamn **Sjöändan**..... Karta ... **11.E.7c**.....
 Anl. art **Fd torp nu fritidsbostad**..... Sign. **AA**.....
 Uppgiftslämnare Åtgärder erfordras
 Anteckningar stomme
 fasad
 taktäckn.

Hus nr	Husets funktion	Bygg mtr	Fasad mtr	Färg	Tak-täckn.	Byggn. år	Kommentar
I	Boningshus	T	SLP	FR	2 T	b 1800-50	
II	Lillstuga	B	SLP	FR	Papp	b1870-1920	Ombyggt uthus
III	Verkstad	T		FR	Papp	b1850-1900	
IV							
V							
VI							
VII							
VIII							
IX							
X							

Situationsplan

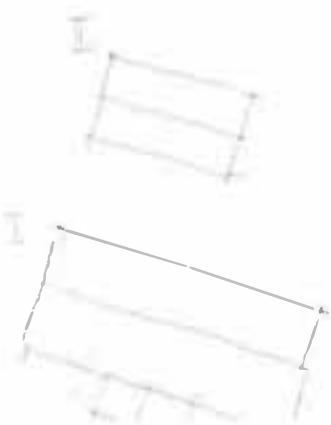

Kommun .. Filippstad .. Församling .. Färnebo .. Datum .. 76-09-09
 Fastighet .. Långbanshyttan 1:188 (H) .. Film nr .. F251
 Gårdsnamn .. Södra rockberget .. Karta .. 11E7d
 Anl. art .. Fritidsbostad f.d. torp .. Sigm. .. AA
 Uppgiftslämnare At gårdar erfordras ..
 Anteckningar stomme ..
 fasad ..
 taktäckn. ..

Hus nr	Husets funktion	Bygg- mtr	Fasad mtr	Färg	Tak- täckn.	Bygn. år	Kommentar
I	Boningshus	T	SLL	FR	2T	b1870-1910	
II	Uthus	B	SSP	X	stäck	b1870-1910	
III							
IV							
V							
VI							
VII							
VIII							
IX							
X							

Planskiss

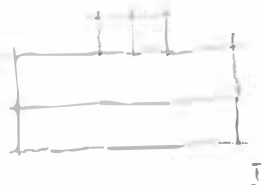

LADUÄRSKUND



Kommun ..**Filipstad**..... Församl **Färnebo**..... Datum **76-09-06**.....
 Fastighet **Långbanshyttan 1:192**..... Film nr ..**F.220**.....
 Gårdsnamn **Affären**..... Karta ..**11E7c**.....
 Anl. art **Bostadsfastighet med kiosk**..... Sign. **AA**.....
 Uppgiftslämnare **Einar Öst grönne**..... itgärder erfordras
 Anteckningar ..**Har varit affär till 1970**..... stomme
 fasad
 taktäckn.

Hus nr	Husets funktion	Bygg mtr	Fasad mtr	Färg	Tak-täckn.	Byggn. år	Kommentar
I	Boningshus	B	Et/SLL	V/FR	2T	u1927	
II	Garage, uthus	B	SLL	FR	2T	u1927	
III							
IV							
V							
VI							
VII							
VIII							
IX							
X							

Situationsplan

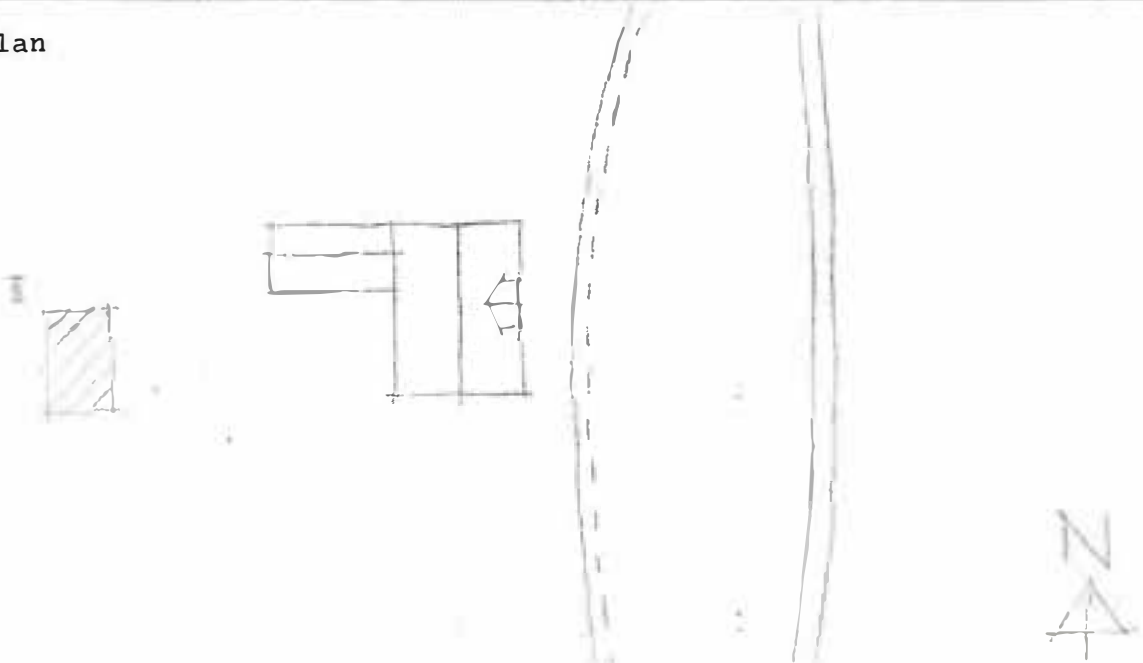

Kommun **Filipstad**..... Församl. **Färnebo**..... Datum **86-09-07**.....
 Fastighet **Långbanghyttan 1:104**..... Film nr **F. 249**.....
 Gårdsnamn **Långgården**..... Karta **IIE 7c**.....
 Anl. art **Pensionat**..... Sign. **AA**.....
 Uppgiftslämnare Åtgärder erfordras
 Anteckningar **F.d. Skogsstation**..... stomme
 fasad
 taktäckn.

Hus nr	Husets funktion	Bygg mtr	Fasad mtr	Färg	Tak-täckn.	Byggn. år	Kommentar
I	Boningshus	B	SLL	FR	P(Gö)	b: 1920-40+t	
II							
III							
IV							
V							
VI							
VII							
VIII							
IX							
X							

Situationsplan

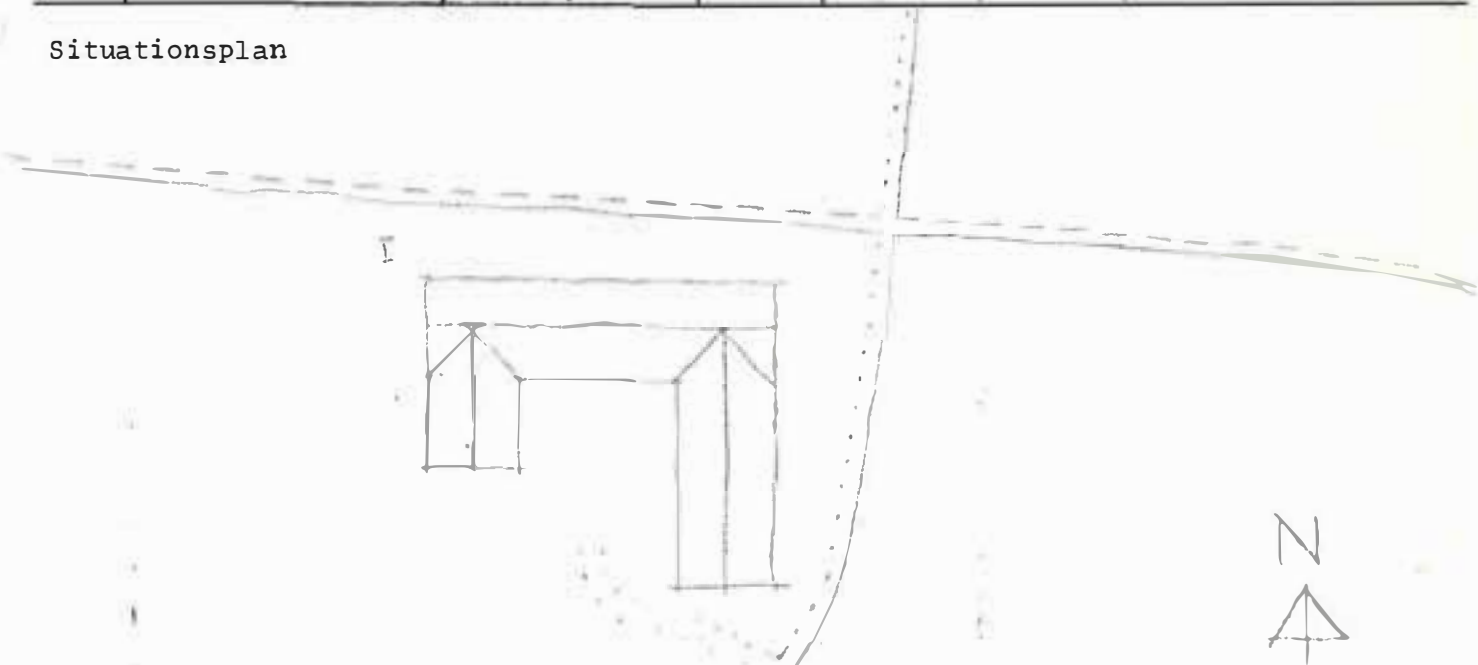

Kommun .. **Filipstad** Församl. **Rärnebo** Datum .. **7-09-06**

Fastighet **Långbanshyttan 1:198** Film nr **F217**

Gårdsnamn **Långbans station** Karta **1157c**

Anl. art **Järnvägsstation** Sign. **AA**

Uppgiftslämnare Åtgärder erfordras
 Anteckningar stomme
 fasad
 taktäckn.

Hus nr	Husets funktion	Bygg mtr	Fasad mtr	Färg	Tak-täckn.	Byggn. år	Kommentar
I	Stationshus	B	LFS/SFS	OR	P (S)	b1880-1920	Nu böningshus
II	Uthus	B	SLL	FR	Papp	b1880-1920	
III	Avtråde	B	SFS	OR	P (S)	b1880-1920	
IV	Källare	SS	-	X	-	b1880-1920	
V							
VI							
VII							
VIII							
IX							
X							

Situationsplan



Kommun Filipstad..... Församl. Färnebo..... Datum 76-09-06.....
 Fastighet Långbanshyttan 3:1 (A)..... Film nr F216.....
 Gårdsnamn Slottet..... Karta 11E7c.....
 Anl. art Bostadsfastighet..... Sign. AA.....
 Uppgiftslämnare Åtgärder erfordras
 Anteckningar Huset står öde..... stomme
 fasad
 taktäckn.

Hus nr	Husets funktion	Bygg mtr	Fasad mtr	Färg	Tak-täckn.	Byggn. år	Kommentar
I	Boningshus	SS	Sprit	SG	SK	u1854	
II	Källare	SS/B	SLP	FR	Br	b1850-t	
III	Uthus	B	SLL	FR	Papp	b1880-1920	
IV							
V							
VI							
VII							
VIII							
IX							
X							

Situationsplan

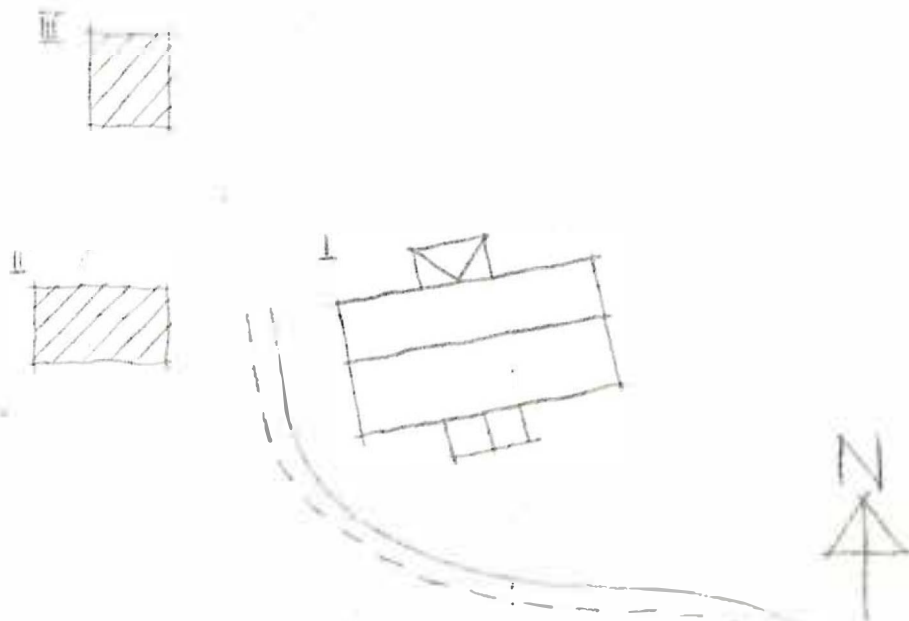

Kommun Filipstad..... Församl. Färnebo..... Datum 76-09-06.....
 Fastighet Långhanshyttan 3:1 411 (B)..... Film nr E216.....
 Gårdsnamn Karta 1157c.....
 Anl. art Bostadsfastighet..... Sign. AA.....
 Uppgiftslämnare Einar Öst granne..... Åtgärder erfordras
 Anteckningar stomme
 fasad
 taktäckn.

Hus nr	Husets funktion	Bygg mtr	Fasad mtr	Färg	Tak-täckn.	Byggn. år	Kommentar
I	<u>Boningshus</u>	<u>I</u>	<u>SLP</u>	<u>FR</u>	<u>P(S)</u>	<u>b1870-1920</u>	
II	<u>Uthus</u>	<u>B</u>	<u>SSP</u>	<u>FR</u>	<u>P(S)</u>	<u>b1870-1920</u>	
III	<u>Ivättstuga</u>	<u>SS</u>	<u>-</u>	<u>X</u>	<u>Br</u>	<u>b1870-1920</u>	
IV							
V							
VI							
VII							
VIII							
IX							
X							

Situationsplan

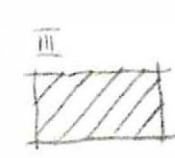
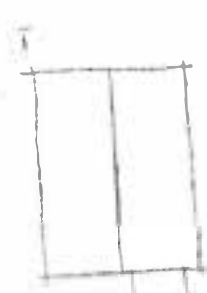

Kommun Filipstad..... Församl. Färnebo..... Datum 76-09-06.....
 Fastighet Långbanshyttan 3:1 (C)..... Film nr F217.....
 Gårdsnamn Karta 11E7c.....
 Anl. art Transformatorstation..... Sign. AA.....
 Uppgiftslämnare Åtgärder erfordras
 Anteckningar stomme
 fasad
 taktäckn.

Hus nr	Husets funktion	Bygg mtr	Fasad mtr	Färg	Tak-täckn.	Byggn. år	Kommentar
I	F.d.transfoerbyggn	Tg	-	R	2T	b1900-30	
II	Transformatorbyggn	Tg	-	R	Papp	b1870-t	
III							
IV							
V							
VI							
VII							
VIII							
IX							
X							

Situationsplan

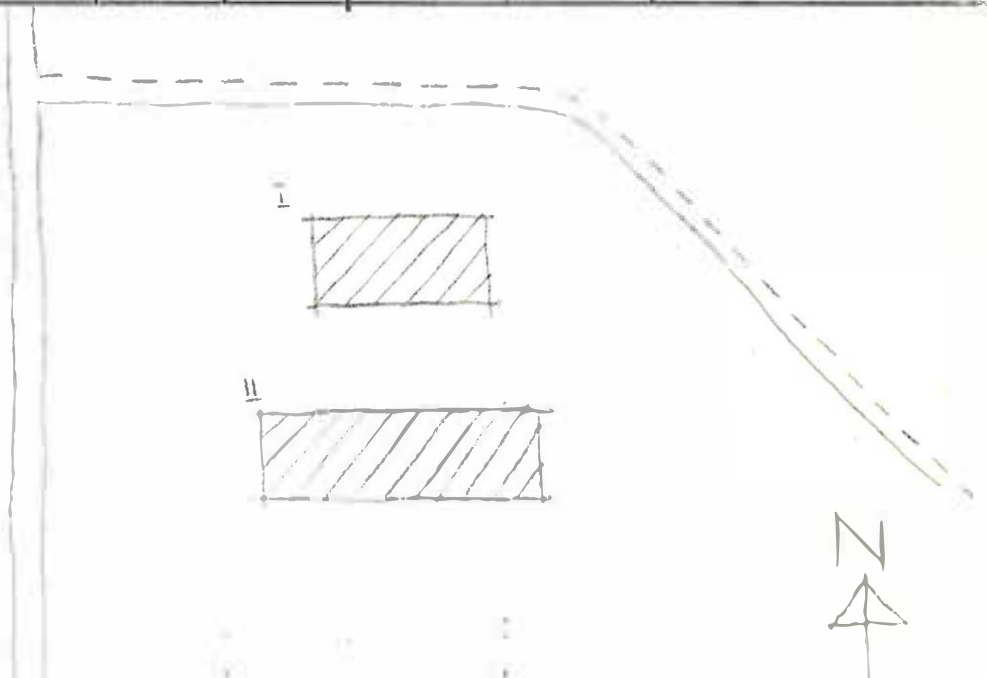

Kommun Milnestad..... Församl. Färnebo..... Datum 76-07-12.....
 Fastighet Högsjöhyttan, 1:1, A..... Film nr F. 60.....
 Gårdsnamn Högsjöhyttan..... Karta 11. M. 5a.....
 Anl. art. Uropr. skogvaktarbostad- nr klubbstuga..... Sign. TH.....
 Uppgiftslämnare Sven Dalnäs..... Åtgärder erfordras
 Anteckningar stomme
 fasad
 taktäckn.

1: Erixon; Sveriges Debyzelse, Landsbygden

Hus nr	Husets funktion	Bygg- mtr	Fasad mtr	Färg	Tak- täckn.	Byggn. år	Kommentar
I	Boningshus	B	LFC	FR	1T	1920	Moderniserad 1946
II	Ladaård	SS/B	-	-/FR	2T	1920-50	
III							
IV							
V							
VI							
VII							
VIII							
IX							
X							

Planskiss

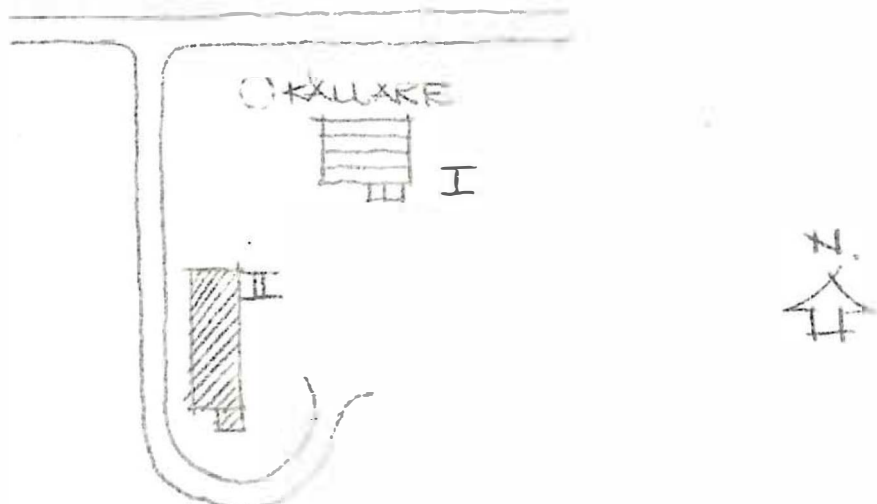

Kommun .. **Filipstad** Församl. .. **Färnebo** Datum **76-07-12**

Fastighet .. **Mögsjöhyttan 1:3** Film nr .. **F. 58**

Gårdsnamn .. **Mögsjön** Karta .. **11E5a**

Anl. art **Urspr. bruksförvaltarbostad - nu fritidsfastighet** Sign. .. **LW**

Uppgiftslämnare .. **Sven Dalhammar** Åtgärder erfordras
 Anteckningar **Senare arrendatorbostad, skogsarbetarbostad,** stomme

skola, orienteringsklubb fasad

..... taktäckn.

1: Fahlbeck: Mögsjö Dagbok

Hus nr	Husets funktion	Byggmtr	Fasad mtr	Färg	Tak-täckn.	Byggn. år	Kommentar
I	Boningshus	T	SLP	FR	SK	u: 1700-t	På- och tillbyggt (SS) ca 1850
II	Magasin	B	SLL	FR	P	b: 1940 ca	Ersatte tidigare loftgångshus (ca 1800)
III	Ladugård f d	SS/T	-	-	Papp	I: ca 1800	End. delvis kvar
IV	Bastu	B	SSP	FR	P	b: 1960-70	
V							
VI							
VII							
VIII							
IX							
X							

Planskiss

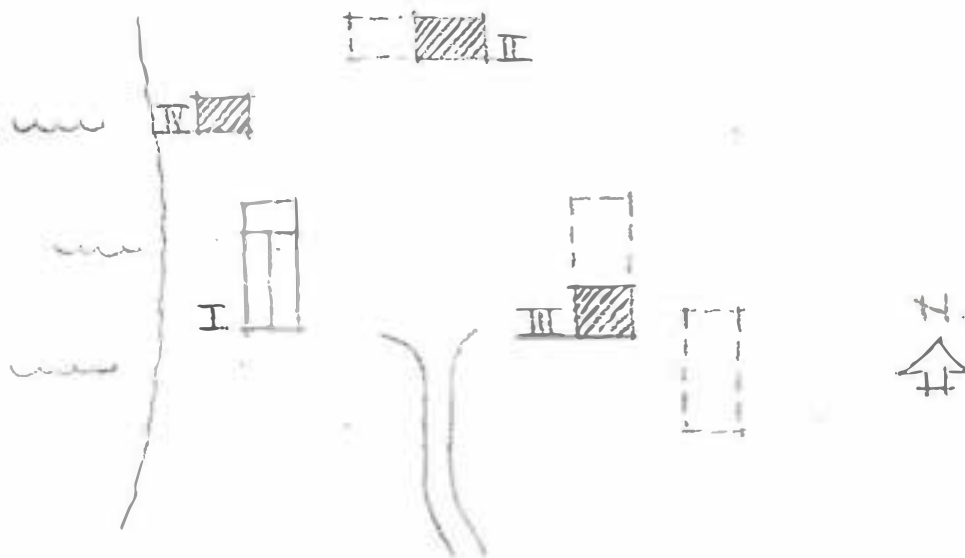

Kommun **Filipstad**..... Församl. **Färnebo**..... Datum **76,08,06**.....
 Fastighet **Mårtjärnshyttan 1:11.(A)**..... Film nr **198**.....
 Cårdsnamn **Storången**..... Karta **11 E 6 e**.....
 Anl. art **F.d. torp nu fritidsfastighet**..... Sign. **HA**.....
 Uppgiftslämnare **Nils Almqvist**..... Åtgärder erfordras
 Anteckningar **Baptisterna hade ett säte här i början på 1900-**
talet...... stomme
 fasad
 taktäckn.

Hus nr	Husets funktion	Bygg mtr	Fasad mtr	Färg	Tak-täckn.	Byggn. år	Kommentar
I	Boningshus	RV/B	SLL	FR	2 T	c.1880	Ombyggt och påbyggt 1926
II	F.d. ladugård	B	SLL/SSR	FR	stick	c.1920	
III							
IV							
V							
VI							
VII							
VIII							
IX							
X							

8. Situationsplan

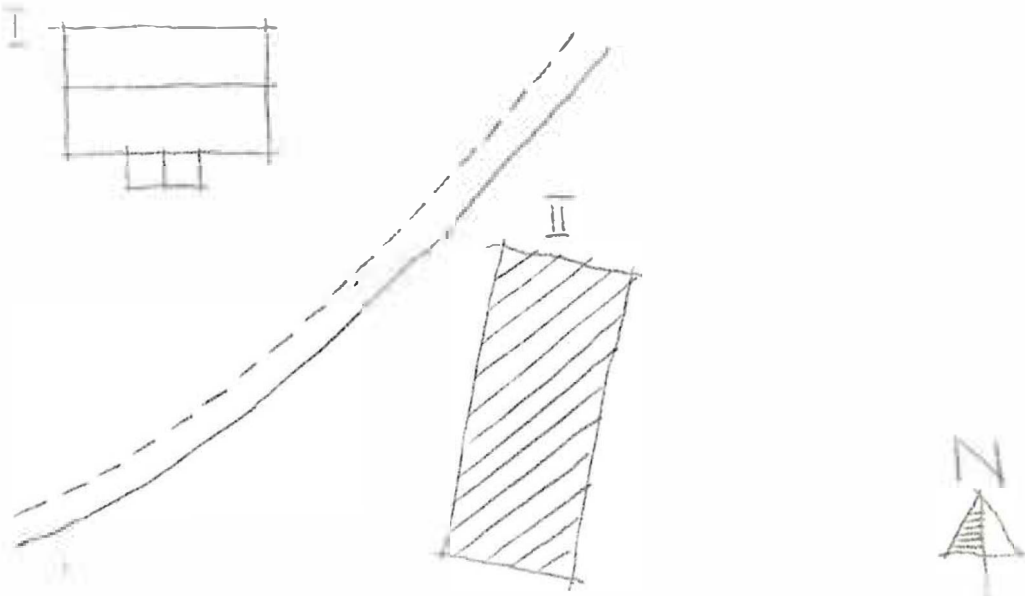

Kommun **Filipstad**..... Församling **Färnebo**..... Datum **76.08.06**.....
 Fastighet **Mörttjärnshyttan 1:12**..... Film nr **F 198**.....
 Gårdsnamn **Bricko**..... Karta **11 E 6 e**.....
 Anl. art **Bostadsfastighet**..... Sign. **MA**.....
 Uppgiftslämnare **Ägaren**..... Åtgärder erfordras
 Anteckningar stomme
 fasad
 taktäckn.

Hus nr	Husets funktion	Bygg mtr	Fasad mtr	Färg	Tak-täckn.	Byggn. år	Kommentar
I	Boningshus	B	SLL	FR	2 T	u.1943	
II	Lodugård	KS/B	-/SSP	FR	stick	b.1940 t	
III	Lodugård	SS/T-B	-/SSP	FR	stick	b.1850-1900	
IV	Vedbod m.m.	T	-	X	stick	b.1850-1900	
V							
VI							
VII							
VIII							
IX							
X							

Situationsplan

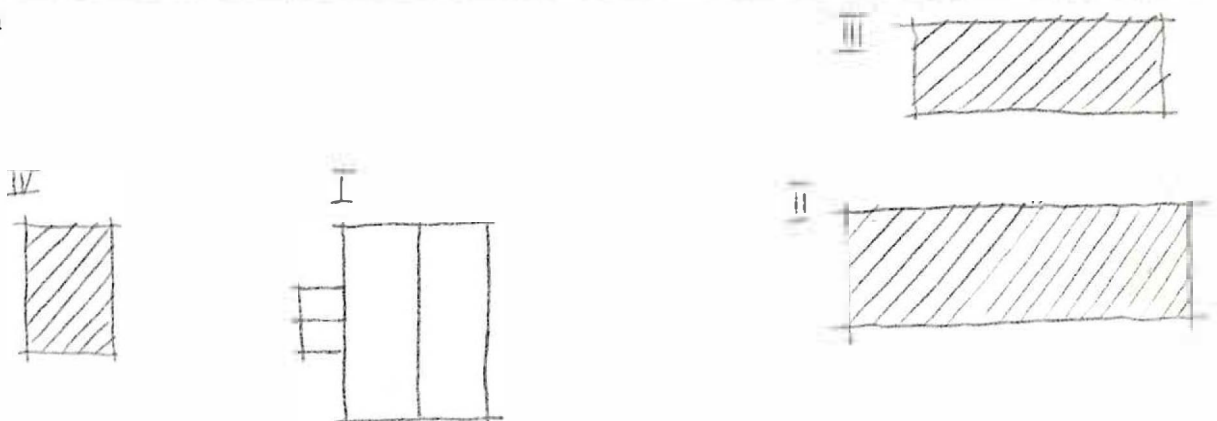

Kommun **Filipstad**..... Församling **Färnebo**..... Datum **76.08.06**.....
 Fastighet **Mörttjärnshyttan. 1:13**..... Film nr **198**.....
 gårdsnamn **Lillbräcke**..... Karta **11 E 6 e**.....
 Anl. art **F.d. torp nu fritidsfastighet**..... Sign. **MA**.....
 Uppgiftslämnare **.....**..... Åtgärder erfordras
 Anteckningar **..... genvuxet**..... stomme
 fasad
 taktäckn.

Hus nr	Husets funktion	Bygg mtr	Fasad mtr	Färg	Tak-täckn.	Byggn. år	Kommentar
I	Boningshus	T	SLL	FR	2 T	u.1890-1910	
II	Vedbod	T/B	SSP	FR	Stick	b.1890-1910	
III	F.d. lodugård	SS/B	-/SSP	-/FR	stick	b.1890-1910	
IV	F.d. stall	T/B	SLL/SSP	FR	P	b.1890-1910	
V							
VI							
VII							
VIII							
IX							
X							

Skissplan

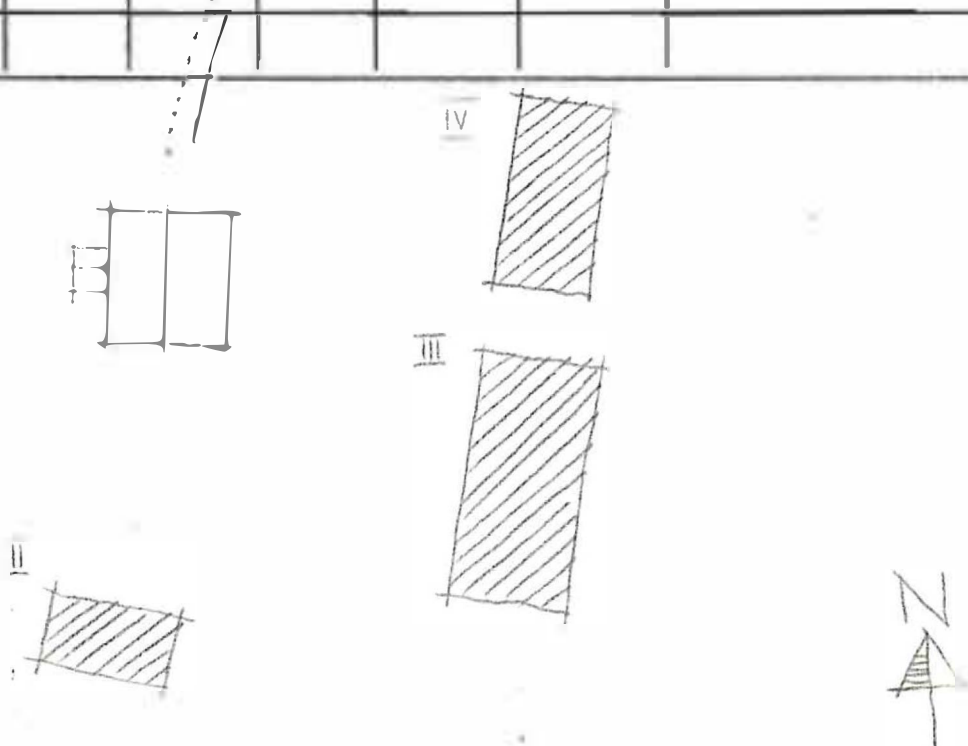

Kommun ..**Filipstad**..... Församl. ..**Färnebo**..... Datum **76.08.06**.....
 Fastighet **Mörttjärnshyttan 1:14**..... Film nr **F.197/198**.....
 Gårdsnamn **Grisbo**..... Karta **..II E 6 d**.....
 Anl. art **..F.d. torp nu fritidsfastighet**..... Sign. **..MA**.....
 Uppgiftslämnare **..ingen hemma**..... Åtgärder erfordras
 Anteckningar stomme
 fasad
 taktäckn.

Hus nr	Husets funktion	Bygg mtr	Fasad mtr	Färg	Tak-täckn.	Byggn. ar	Kommentar
I	Boningshus	T	SLL	FR	2 T	b.1800-50	Tillbyggt och påbyggt kring 1900
II	F.d. ladugård	B/S	SSP/-	FR	P	b.1800-50	Morderniserad
III	Vagnslider	T	-	X	stick	b.1800-50	
IV	Källare	SS	-	X	P	b.1800-50	
V							
VI							
VII							
VIII							
IX							
X							

..uationsplan

