

## FÖRKORTNINGAR TILL BYGGNADSBESKRIVNINGARNA

### Stommateriel

S	sten
KS	konststen (Ytong, Mexi)
Tg	tegel
T	timmer
Sv	skiftesverk
Rv	resvirke
B	bröder/plank
Btg	betong
SS	sinnersten

### Fasadmateriel

SLL	stående locklistpanel
SLP	stående lockpanel
PFv	panel på förvandring
LSP	liggande slät panel
SSP	stående slät panel
LFS	liggande fasspântpanel
SFS	stående fasspântpanel
LPS	liggande pärlspântpanel
SPS	stående pärlspântpanel
StockP	stockpanel
Fjöll	fjällpanel
Stick	stickor
Rapp	rappning/revertering med bruk
Sprit	spritputs
Slät	slätputs
Papp	papp
FT	fasadtegel
Et	Eternit
Pl	plast
Al	aluminium
BT	betongtegel. plattor

### Färg och färgtyp

FR Faluröd, röd slamfärg (specialförkortn.) Övriga färger anges med en kombination av två förkortningar, en för kulören och en för färgtypen. Om detaljer av byggnaden har avvikande färg anges detta efter snedstreck i rutan.

### Kulör

B	blå
Bg	beige
Br	brun
G	gul
Grå	grå
Gö	grön
Rosa	rosa
R	röd
S	svart
V	vit
X	omålat eller avflagnat

### Färgtyp

S	slamfärg
O	oljefärg
I	impregneringsfärg
P	plastfärg

### Taktäckning

1T	enkupigt tegel
2T	tvåkupigt tegel
BT	betongtegel
Et	eternit eller liknande material
Stick	stickor
Sp	spån
Br	bröder
P	plåt
Torv	torv
H	halm eller strå
Kopp	koppar
Sk	skiffer

Kommun **Filipstad** ..... Församl. **Färnebo** ..... Datum **76-09-02** .....

Fastighet **Flingårdarna 1:2** ..... Film nr **E.211** .....

Gårdsnamn **Sandslandet** ..... Karta **IE.7c** .....

Anl. art **2.0. tom. av frilidsbostad** ..... Sign. **AA** .....

Uppgiftslämnare ..... Åtgärder erfordras  
 Anteckningar ..... stomme .....  
 ..... fasad .....  
 ..... taktäckn. ....

Hus nr	Husets funktion	Bygg mtr	Fasad mtr	Färg	Tak-täckn.	Byggn. år	Kommentar
I	Boningshus	T	SLI/SLP	FR	P(S)	b: 1840-80	
II	Ladugård	T/B	SLP/SSP	FR	P	b: 1840-80	
III	Brygghus	B	SLP	FR	2T	b: 1840-80	
IV							
V							
VI							
VII							
VIII							
IX							
X							

Situationsplan

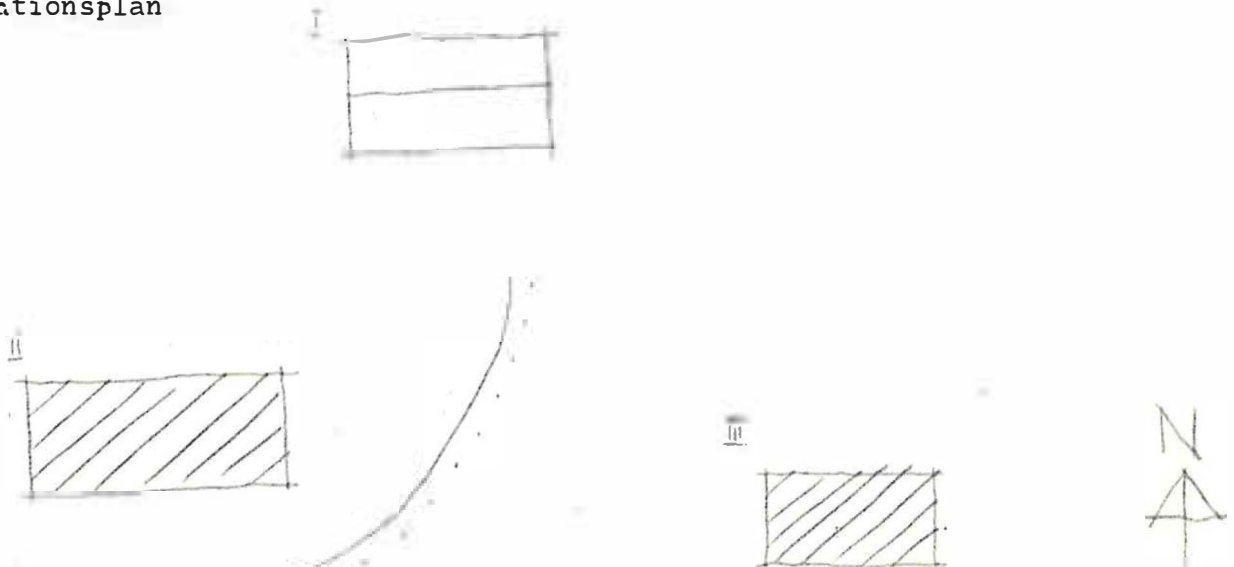

BYGGNADSVINVENTERING 1976

S-län

Kommun **Filipstad**..... Församl. **Filipstad**..... Datum **7.9.83**.....  
 Fastighet **Fingårdarna 1:5**..... Film nr **F. 312**.....  
 Gårdsnamn ..... Karta **III 89**.....  
 Anl. art. **F. 2, bondgård, nu fritidshästad**..... Sign. **AA**.....  
 Uppgiftslämnare ..... Åtgärder erfordras  
 Anteckningar ..... stomme .....  
 ..... fasad .....  
 ..... taktäckn. ....

Hus nr	Husets funktion	Bygg mtr	Fasad mtr	Färg	Tak-täckn.	Byggn. år	Kommentar
I	Boningshus	T	LFS/SFS	FR	Papp	1900-30	
II	Ladugård	T/B	SLL/SSP	FR	P	1900-30	
III	Vadbo	B	SLL	FR	2T	1900-30	
IV	Åkerhus	SS/B	-/SLP	K	P	1900-30	
V							
VI							
VII							
VIII							
IX							
X							

Situationsplan

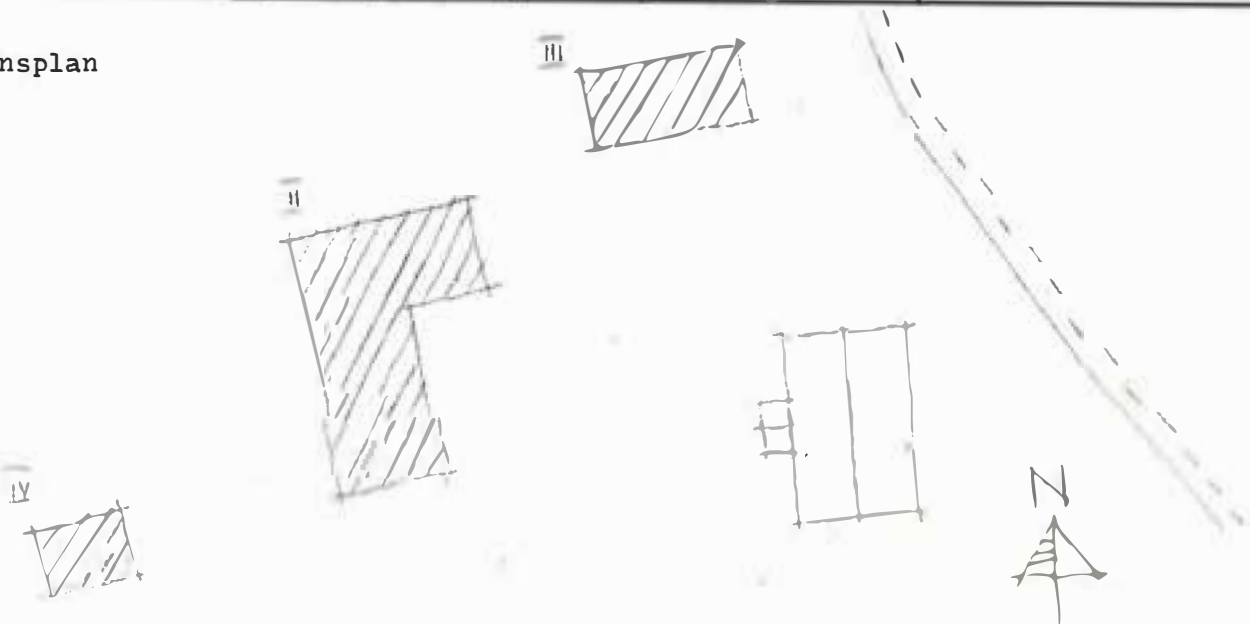

Kommun Philipstad..... Församl. Färnebo..... Datum 76-09-03.....  
 Fastighet Finngårdarna 1:10..... Film nr F.312.....  
 Gårdsnamn ..... Karta 113.69.....  
 Anl. art Postads anstift..... Sign. 41.....  
 Uppgiftslämnare Per Burs, ägare..... Åtgärder erfordras  
 Anteckningar ..... stomme .....  
 ..... fasad .....  
 ..... taktäckn. ....

Hus nr	Husets funktion	Bygg mtr	Fasad mtr	Färg	Tak-täckn.	Byggn. år	Kommentar
I	Boningshus	T	SLP	FR	SK	1: 1870-t	
II	Bod, stall	T	SLP	FR	P	1: Omkr. 1850	Har varit Svalgångsbo
III	Ladugård	SS/B	SLP	FR	P	1: Omkr. 1850	
IV							
V							
VI							
VII							
VIII							
IX							
X							

Situationsplan

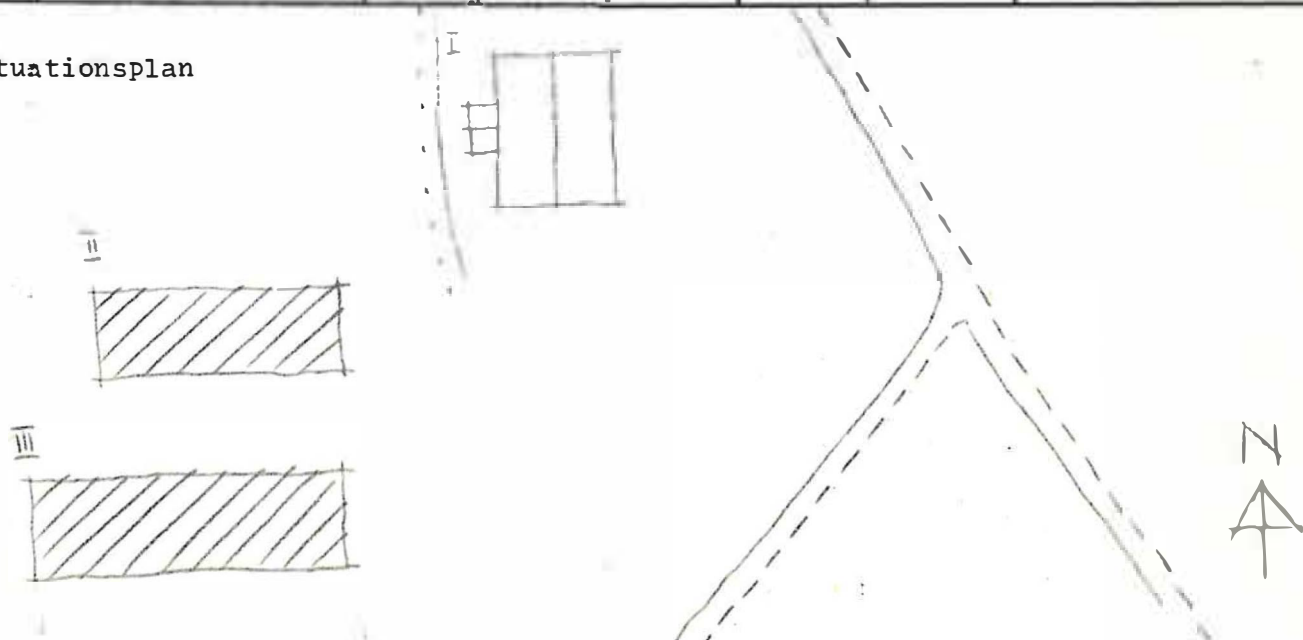

BYGGNADSINVENTERING 1976

S-län

Kommun **Filipstad** ..... Förnaml. **Färnebo** ..... Datum **76-09-08** .....  
 Fastighet **Ringårdarna I II** ..... Film nr **F. 211** .....  
 Gårdsnamn ..... Karta **IIF 6c** .....  
 Anl. art **hus** ..... Sign. **A** .....  
 Uppgiftslämnare ..... Åtgärder erfordras  
 Anteckningar ..... stomme .....  
 ..... fasad .....  
 ..... taktäckn. ....

Hus nr	Husets funktion	Bygg mtr	Fasad mtr	Färg	Tak-täckn.	Byggn. År	Kommentar
I	Lada	B	SSD	FR	Torr	b: 1950	
II							
III							
IV							
V							
VI							
VII							
VIII							
IX							
X							

Situation plan

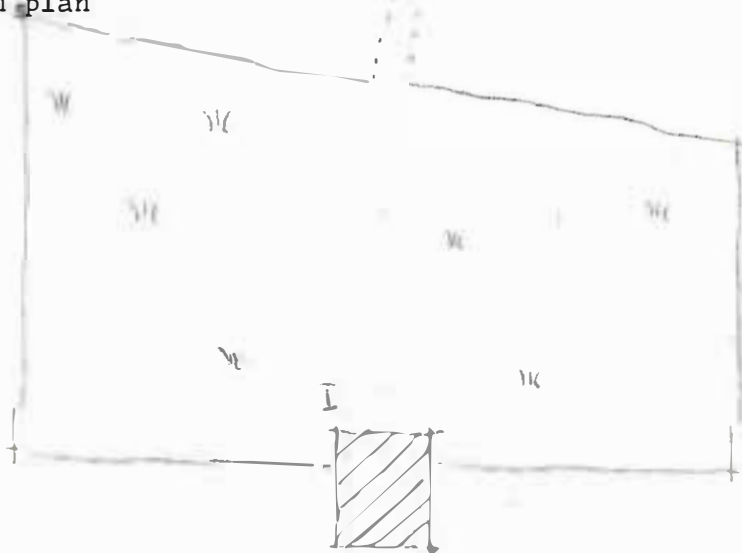

Kommun **Fillingstad** ..... Församl. **Färnebo** ..... Datum **76-09-03** .....  
 Fastighet **Finngårdarna 1:12** ..... Film nr **F 211** .....  
 Gårdsnamn ..... Karta **IIE 6c** .....  
 Anl. art **Postfastighet** ..... Sign. **M** .....  
 Uppgiftslämnare **Bertil Berggren, ägare** ..... Åtgärder erfordras  
 Anteckningar **Anl. har haft affär till början av 1900-t** ..... stomme .....  
 ..... fasad .....  
 ..... taktäckn. ....

Hus nr	Husets funktion	Bygg mtr	Fasad mtr	Färg	Tak-täckn.	Byggn. År	Kommentar
I	Boningshus	T	Fjäll	FR	P	1: 1750-t	Fjällpanel påsatt 192
II	Ladugård, loge	SS/T/B	Slät/SLP	X/FR	2T/ET	1: 1937	Tillbyggd 1900-t
III	Stall, bod	T/B	SLP/SSP	FR	Et	u: 1920	
IV	källare	S	-	X	Et	u: 1700-t	
V							
VI							
VII							
VIII							
IX							
X							

Situationsplan

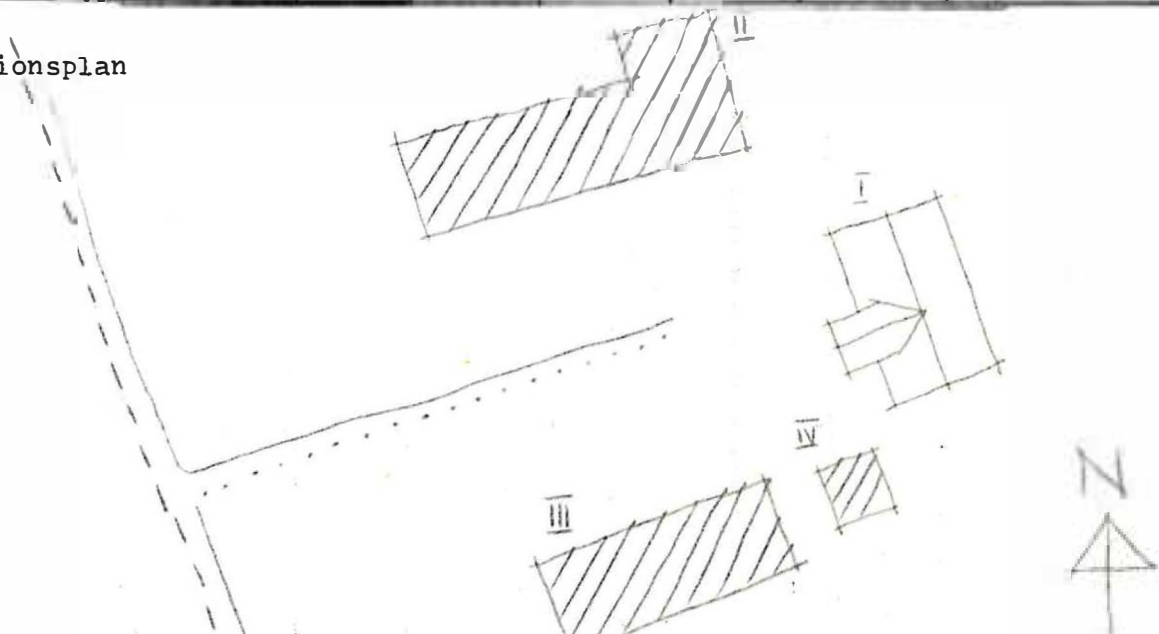

Kommun ... **Filäpstad** ..... Församl ... **Färnebo** ..... Datum ... **76-08-18** ..  
 Pastighet **Finnsyttan II:8 A** ..... Film nr **E.277** .....  
 Gårdsmamn ..... Karta ... **11.E.5b** ...  
 Anl. art **Skjutbana** ..... Sign. ... **LJ** .....  
 Uppgiftslämnare ..... Åtgärder erfordras  
 Anteckningar ..... stomme .....  
 ..... fasad .....  
 ..... taktäckn. ....

Hus nr	Husets funktion	Bygg mtr	Fasad mtr	Färg	Tak-täckn.	Byggn. år	Kommentar
I	Bod	B	P	X	P(X)	b1970-t	
II	Skjutpaviljong B	B	SLP	FR	P(X)	b1970-t	
III							
IV							
V							
VI							
VII							
VIII							
IX							
X							

Situationsplan

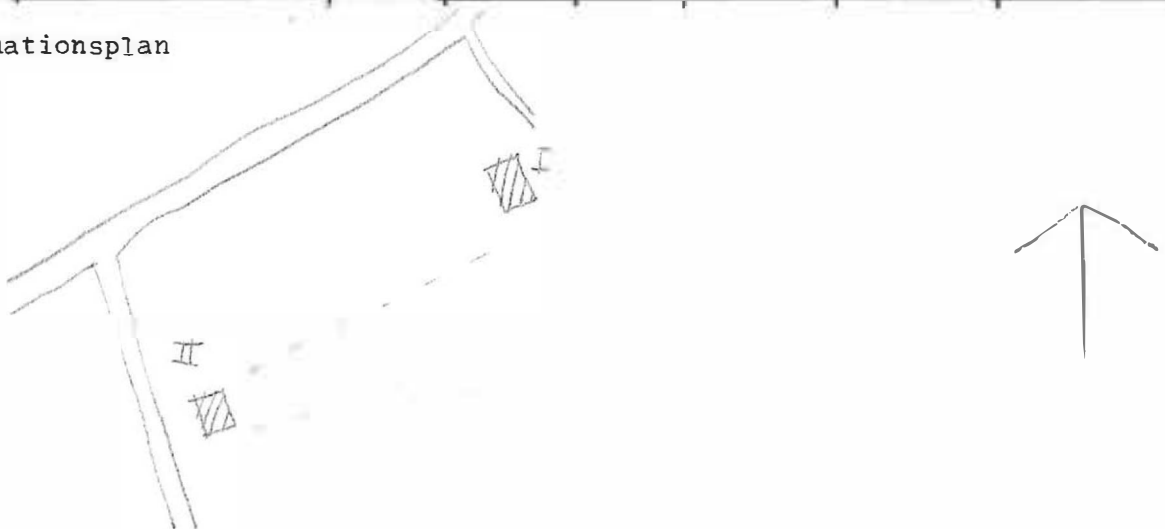

Kommun **Filipstad**..... Församl **Färnebo**..... Datum **76.08.18**....  
 Fastighet **Finnshyttan 1;8...B**..... Film nr **F.227/228**..  
 Gårdsmann **Änggruvorna**..... Karta **11. E 5. b**....  
 Anl. art **Sommarbostad, f, d, skogvaktarebostad**..... Sign. **L**.....  
 Uppgiftslämnare **Evald Nilsson, Gustav Lidh, gränne**..... Åtgärder erfordras  
 Anteckningar ..... stomme .....  
 ..... fasad .....  
 ..... taktäckn. ....

Hus nr	Husets funktion	Bygg mtr	Fasad mtr	Färg	Tak-täckn.	Byggn. år	Kommentar
I	Boningshus	SS/B	Slät/SLL	SV	1 T	u 1870-t	
II	Visthusbod/ Magasin	B/T/RV	-	FR	2 T/PX	u 1870-t	
III	Barack	B	LSP	FR	P X	u 1960-t	
IV	Lodugård	SS/B	Slät/-	-/FR	P X	b 1850-1900	
V	Avtråde	B	SLL	FR	P X	b 1940-1960	
VI	Jordkällare	SS/B	-	-	1 I	b 1850-1900	
VII	Tvättstuga	B	-	FR	P (X)	b 1960-t	
VIII							
IX							
X							

Situationsplan

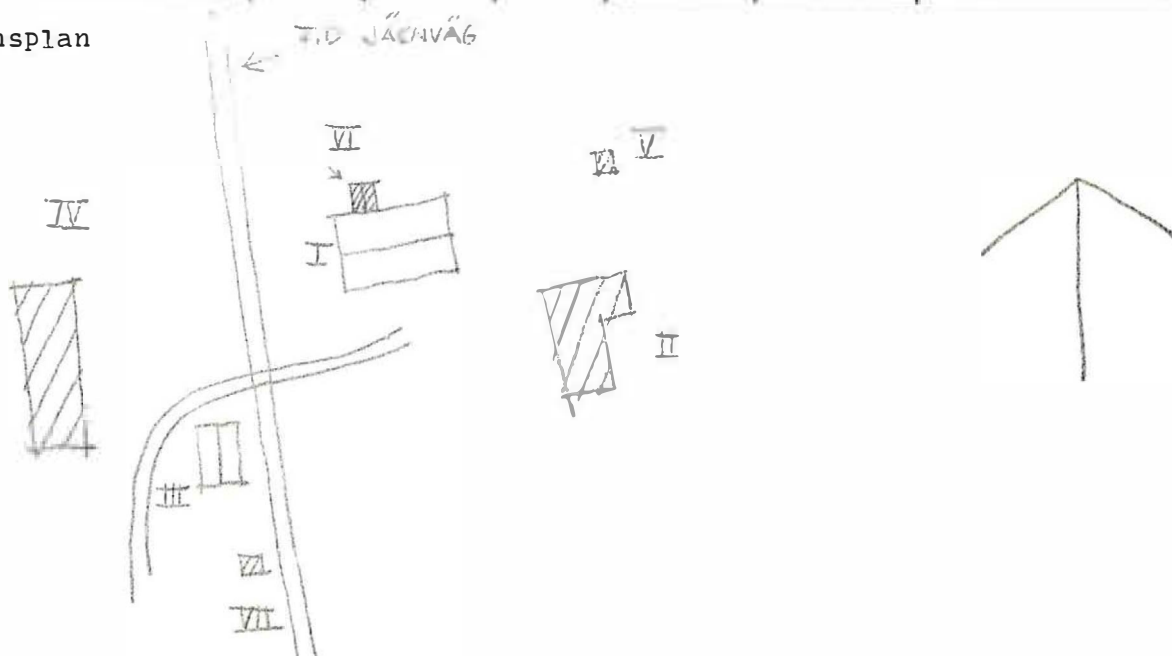

Kommun **Filipstad** ..... Församling **Färnebo** ..... Datum **76.08.13** .....  
 Fastighet **Finnslyttan 1:8** **C** ..... Film nr **F 228** .....  
 Gårdsmann **Norra Åsen** ..... Karta **11 E 5 b** .....  
 Anl. art **Bostadsfastighet** ..... Sign. **LJ** .....  
 Uppgiftslämnare **Gustav Lidh** ..... Åtgärder erfordras  
 Anteckningar ..... stomme .....  
 ..... fasad .....  
 ..... taktäckn. ....

Hus nr	Husets funktion	Bygg mtr	Fasad mtr	Färg	Tak-täckn.	Byggn. år	Kommentar
I	Boningshus	T	SLL	FR	1 T/2 T	u 1800-t	
II	Grund efter smedja	-	-	-	-	-	
III	Stoll	SS/B	-	-/FR	1 T	u 1800-t	
IV	Avtröde	B	-	FR	B	b 1900-t	Kort saknas
V							
VI							
VII							
VIII							
IX							
X							

Situationsplan

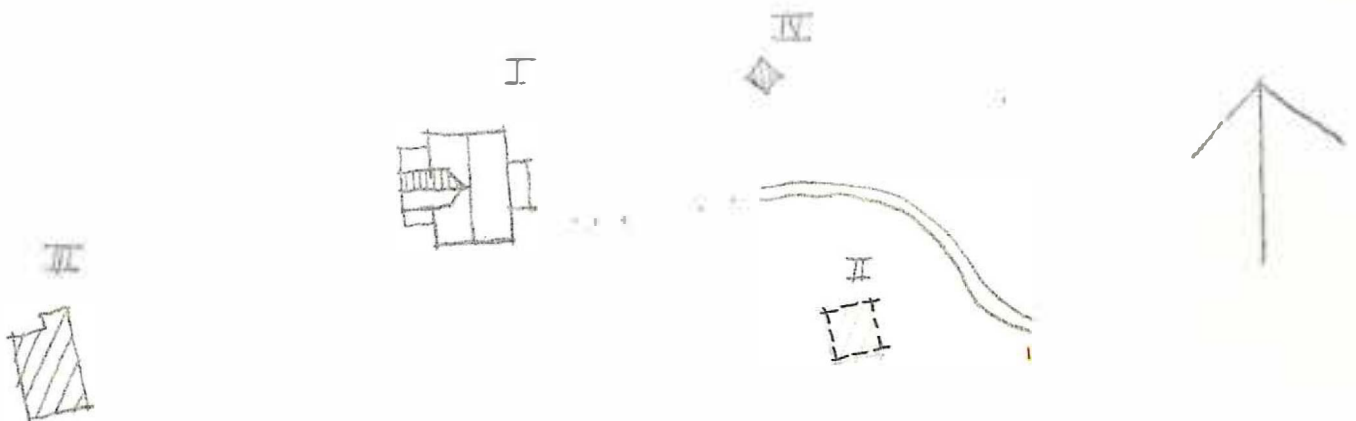

Kommun Filipstad ..... Församl Färnebo ..... Datum 76.08.18 .....

Fastighet Finnshyttan 1:11 ..... Film nr F. 229 .....

Gårdsmann Norlingstorp ..... Karta 11 E 5 b .....

Anl. art Bondgård, jordbruksfastighet ..... Sign. LJ .....

Uppgiftslämnare Hans Erhardsson, ägare ..... Åtgärder erfordras  
stomme .....  
fasad .....  
taktäckn. ....

Hus nr	Husets funktion	Bygg mtr	Fasad mtr	Färg	Tak-täckn.	Byggn. år	Kommentar
I	Boningshus	T	SLP	FR	1 T	b 1700-t	
II	Vedbod	T	-	FR	1 T	- " -	
III	F.d. drängstuga	T	-/SLP SSP	FR	1 I	- " -	Nu garage
IV	Magasin/ Jordkällare	T/SS	-/SSP	FR	Et	b 1800-t	
V	Tvättstuga	B	-	FR	P	u 1930-1940-t	
VI	Vagnsskjul	B	-	FR	P	u 1940-t	
VII	Ladugård	SS/KS/B	-	FR	P	u 1875-1900	Tillbyggt senare
VIII	Småfåhus	B	-	FR	Et	u 1950-t	
IX	Såg	B	-	FR	Et	u 1953	
X							

Situationsplan

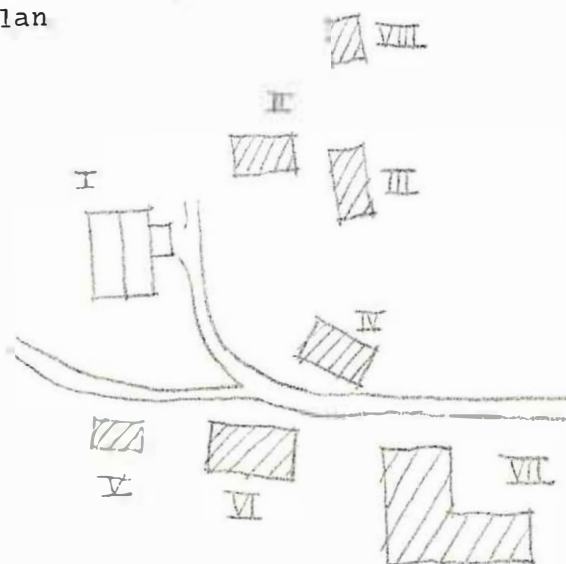

Kommun .. **Filipstad** ..... Församl .. **Färnebo** ..... Datum .. **76-08-18** ..  
 Fastighet **Finnshyttan 1;12** ..... Film nr **F 228** .....  
 Gårdsmann **Hålbäcken** ..... Karta .. **11 E 5b** .....  
 Anl. art **Sommarbostad** ..... Sign. .. **LJ** .....  
 Uppgiftslämnare **Fru Levinowitz** ..... Åtgärder erfordras  
 Anteckningar ..... stomme .....  
 ..... fasad .....  
 ..... taktäckn. ....

Hus nr	Husets funktion	Bygg mtr	Fasad mtr	Färg	Tak-täckn.	Byggn. år	Kommentar
I	Boningshus	T	SLP	FR	IT	1750-1850	Tillbyggt senare
II	Gäststuga	B	Masonit	FR	Papp	1920-1940	
III	Uthus	B	SLP	FR	Papp	1930-1950	
IV							
V							
VI							
VII							
VIII							
IX							
X							

Situationsplan



Kommun **Filipstad** ..... Församl **Färnebo** ..... Datum **76.08.18** .....

Fastighet **Finnshyttan 1:22** ..... Film nr **F 228** .....

Gårdsmann **Storstens torp** ..... Karta **11 E 5 b** .....

Anl. art **Sommarbostad** ..... Sign. **LJ** .....

Uppgiftslämnare ..... Åtgärder erfordras  
 Anteckningar ..... stomme .....  
 ..... fasad .....  
 ..... taktäckn. ....

Hus nr	Husets funktion	Bygg mtr	Fasad mtr	Färg	Tak-täckn.	Byggn. år	Kommentar
I	Boningshus	SS	Slät	SV	2 T	b 1850-1900	
II	Grund efter ladugård	-	-	-	-	-	
III	Avtråde	B	-	FR	P (X)	b 1960-t	
IV	Jordkällare	SS	-	-	-	b 1850-1900	
V							
VI							
VII							
VIII							
IX							
X							

Situationsplan

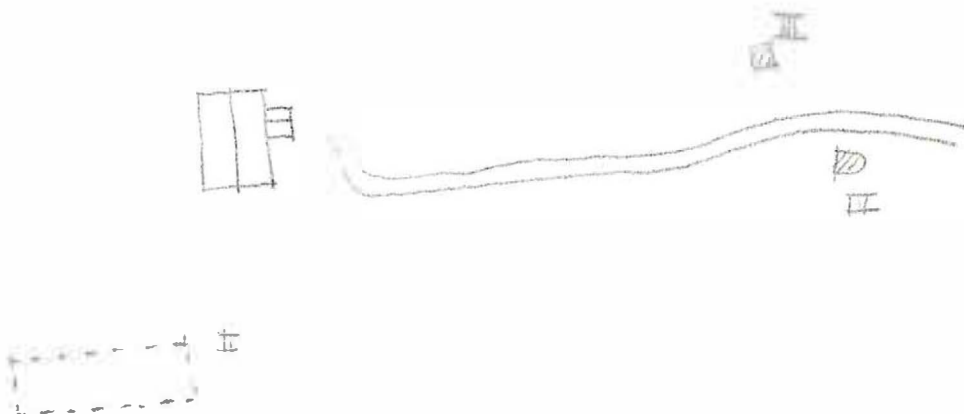

Kommun **Filipstad**..... Församl **Färnebo**..... Datum **76.09.18**....  
 Fastighet **Finnshyttan 1:26**..... Film nr **F. 228/229**...  
 Gårdsmann **"Grindarna" Hålbäcken**..... Karta **11.E.5.b**....  
 Anl. art **F.d. Bonvaktstuga**..... Sign. **LJ**.....  
 Uppgiftslämnare **Ellen Hedkvist**..... Åtgärder erfordras  
 Anteckningar ..... stomme .....  
 ..... fasad .....  
 ..... taktäckn. ....

Hus nr	Husets funktion	Bygg mtr	Fasad mtr	Färg	Tak-täckn.	Byggn. år	Kommentar
I	<b>Boningshus</b>	T	LSP/SLL	FR	P Gr	u 1875	
II	<b>F.d. Ladugård</b>	SS/B	-/SLL	FR	P G8	u 1875	
III	<b>Gäststuga</b>	B	SL	FR	P Gö	u 1940-t	
IV	<b>Jordkällare</b>	SS	-	-	-	u 1875	
V							
VI							
VII							
VIII							
IX							
X							

Situationsplan

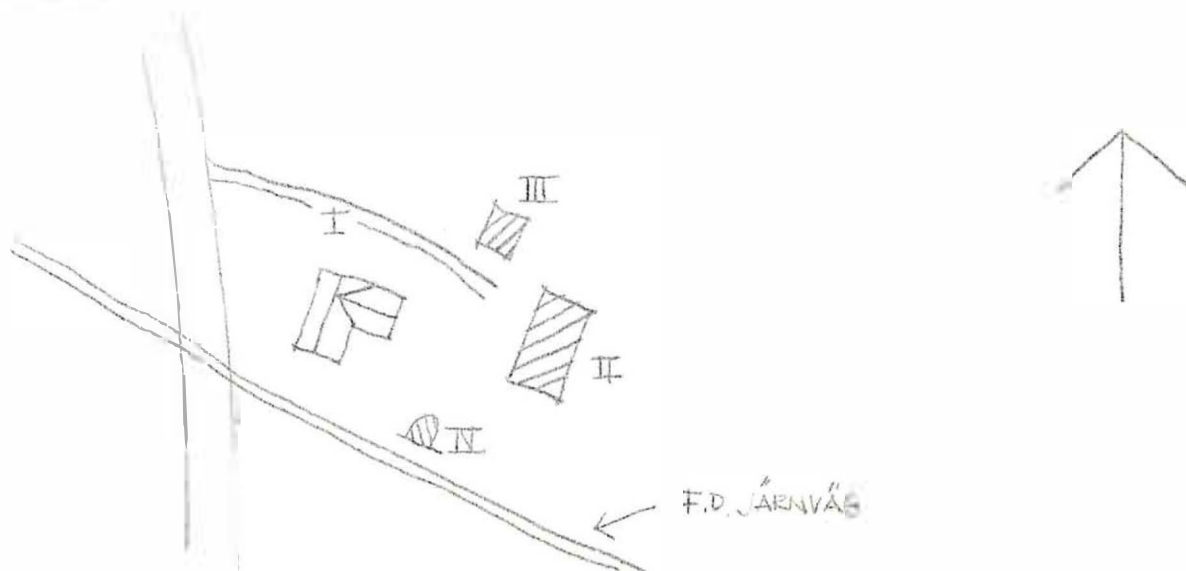

Kommun Filipstad ..... Församling Färdnebo ..... Datum 1976-08-12 .....

Fastighet Finnslyttan 1:27 A ..... Film nr F 176 .....

Gårdsnamn ..... Karta 11.E.4b .....

Anl. art Filipstads Tidnings tryckeri ..... Sign. LJ .....

Uppgiftslämnare ..... Åtgärder erfordras  
 Anteckningar ..... stomme .....  
 ..... fasad .....  
 ..... taktäckn. ....

Hus nr	Husets funktion	Byggmtr	Fasad mtr	Färg	Taktäckn.	Byggn. år	Kommentar
I	Tryckeri	Tg	Slut	S(G)	IT/PR	u1947	Fd brukskontor
II	Garage	B	SLL	X	Papp	b1950-1960	
III	Cykelställ	B	SLL	X	2 T	b1950-1960	
IV							
V							
VI							
VII							
VIII							
IX							
X							

Planskiss

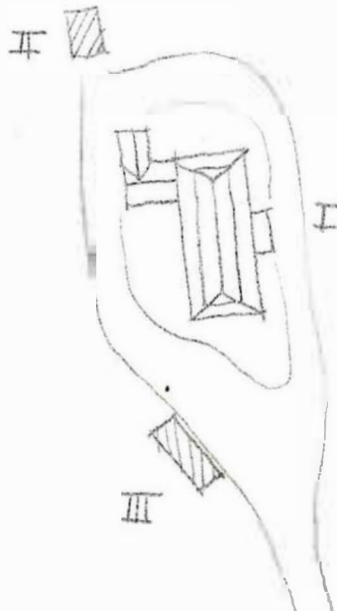

Kommun .....**Filipstad**..... Församl. ....**Färnebo**..... Datum **76-08-12**.....  
 Fastighet ....**Finnsbyttan J:27.B**..... Film nr **F 176**.....  
 Gårdsnamn ..... Karta **11 E 4b**.....  
 Anl. art .....**Bostadsfastighet**..... Sign. **LJ**.....  
 Uppgiftslämnare ..... Åtgärder erfordras  
 Anteckningar ..... stomme .....  
 ..... fasad .....  
 ..... taktäckn. ....

Hus nr	Husets funktion	Bygg mtr	Fasad mtr	Färg	Tak-täckn.	Byggn. år	Kommentar
I	Boningshus	B	SSP	FR	2 T	b1900-1920	
II	Uthus/garage	B	SSP	FR	2 T	"-	
III							
IV							
V							
VI							
VII							
VIII							
IX							
X							

Planskizzen

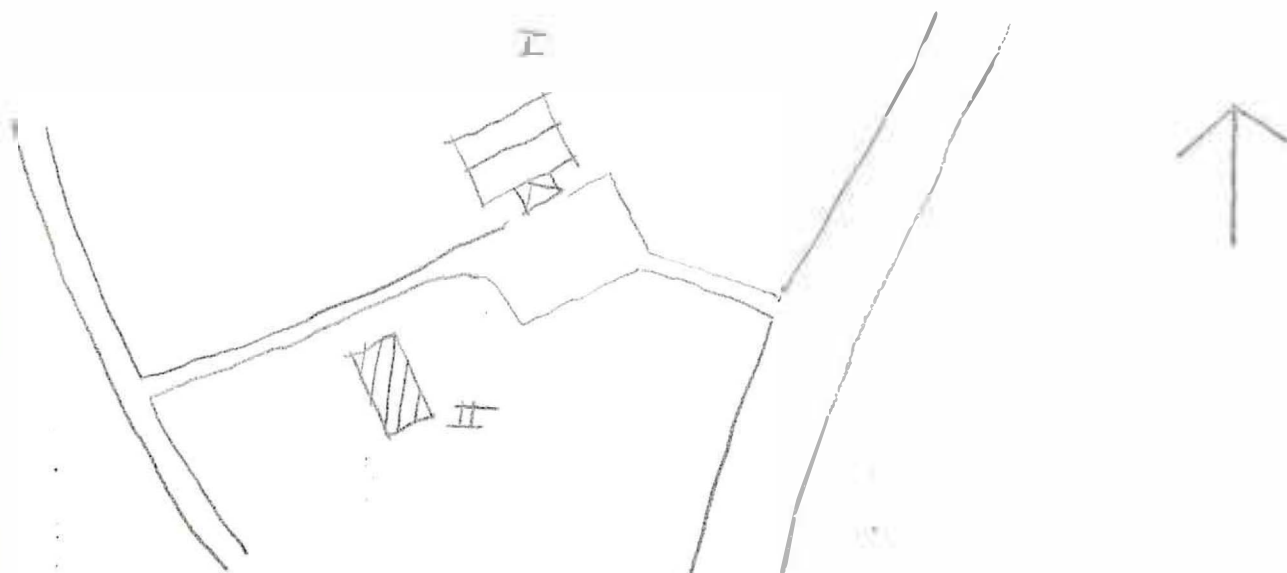

BYGGNAD SINVENTERING 1976

S-län

Kommun Filipstad ..... Församl. Färnebo ..... Datum 76-08-12 .....

Fastighet Finnslyttan 1:27:10 ..... Film nr F.175/176 .....

Gårdsnamn ..... Karta ll E 4b .....

Anl. art Bostadsfastighet ..... Sign. LJ .....

Uppgiftslämnare ..... Åtgärder erfordras  
 Anteckningar ..... stomme .....  
 ..... fasad .....  
 ..... taktäckn. ....

Hus nr	Husets funktion	Byggmtr	Fasad mtr	Färg	Taktäckn.	Byggn. år	Kommentar
I	Boningshus	T	SLI	FR	2 T	1900-1920	
II	Bod	B	SLP	FR	P(S)	1900-1920	
III	Garage	B	SLP	FR	Papp	1950-1960	
IV							
V							
VI							
VII							
VIII							
IX							
X							

Planskiss

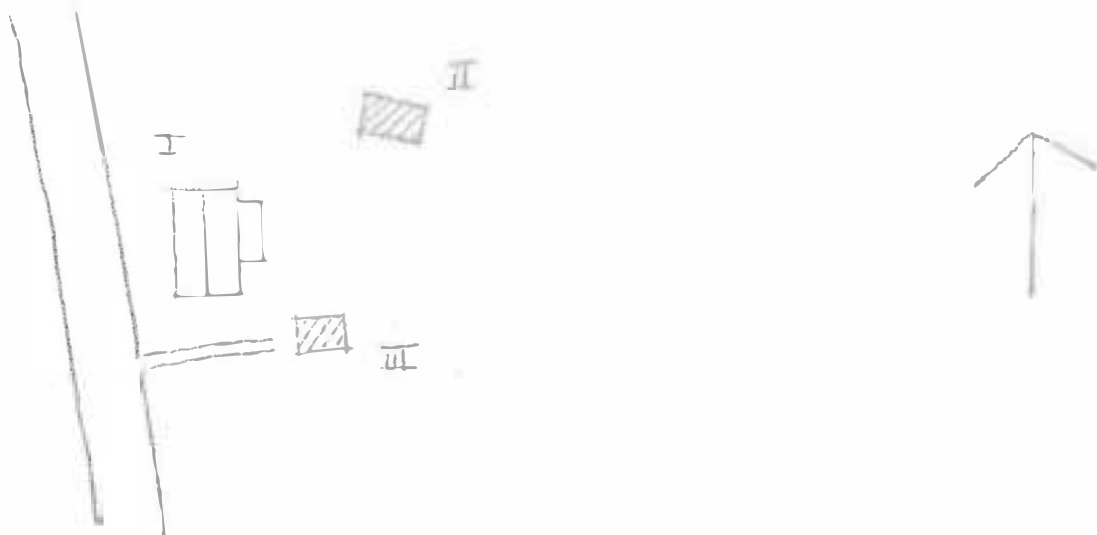

Kommun ... **Filipstad** ..... Församl **Färnebo** ..... Datum **76.08.17** .....

Fastighet **Finnshyttan 1:27** ..... **D** ..... Film nr **F 226** .....

Gårdsmamn **Övre Våsterås** ..... Karta **11 E 4 b** .....

Anl. art **Ödehus** ..... Sign. **LJ** .....

Uppgiftslämnare ..... Åtgärder erfordras  
stomme .....  
Anteckningar ..... fasad .....  
..... taktäckn. ....

Hus nr	Husets funktion	Bygg mtr	Fasad mtr	Färg	Tak-täckn.	Byggn. år	Kommentar
I	Boningshus	SS	Slät	SV	2 T	b 1350-1900	
II	Lithus	B	-	FR	P (X)	b 1900-1920	
III	Avtråde	B	-	FR	2 T	b 1940-50	
IV	Avtråde	B	-	FR	P (X)	b 1950-60.	
V							
VI							
VII							
VIII							
IX							
X							

Situationsplan



Kommun .. **Filipstad** ..... Församl . **Färnebo** ..... Datum **76.08.17** ....  
 Fastighet **Finnsyttan 1:27** ..... E ..... Film nr **F. 226** ....  
 Gårdsmamn **Nedra Västerås** ..... Karta **. 11. E. 4. b.** ....  
 Anl. art . **Bostadsfastighet** ..... Sign. **. LJ.** .....  
 Uppgiftslämnare **Birger Eriksson, ägare** ..... Åtgärder erfordras  
 Anteckningar ..... stomme .....  
 ..... fasad .....  
 ..... taktäckn. ....

Hus nr	Husets funktion	Bygg mtr	Fasad mtr	Färg	Tak-täckn.	Byggn. år	Kommentar
I	Boningshus	B	LSP	FR	I T	a 1922-23	
II	Uthus	B	-	FR	P (X)	- " -	
III	Torkhus	B	-	FR	P (X)	- " -	
IV	Sågverk	B	-	FR	Et	- " -	
V	Uthus	B	SLL	FR	P (X)	b 1950-1960.	
VI							
VII							
VIII							
IX							
X							

Situationsplan

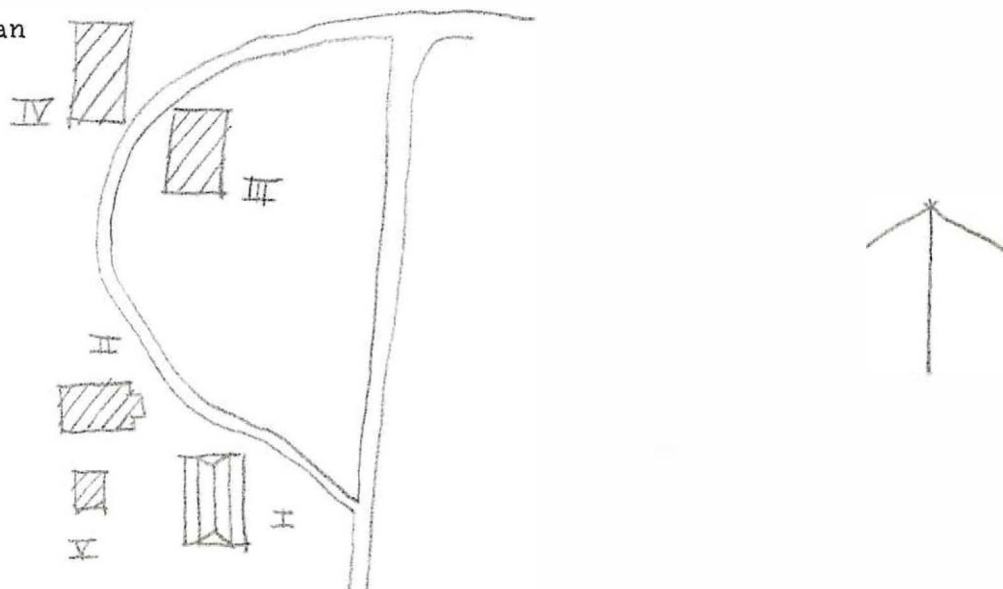

Kommun ... **Filipstad** ..... Församl ... **Fårnebo** ..... Datum **76.08.17** .....  
 Fastighet .. **Finnsbyttan. 1:27** ..... F. .... Film nr **F. 226** .....  
 Gårdsnamn .. **Strönd** ..... Karta **11. E. 4. b** .....  
 Anl. art ... **Odegård** ..... Sign. **LJ** .....  
 Uppgiftslämnare ..... Åtgärder erfordras  
 Anteckningar ..... stomme .....  
 ..... fasad .....  
 ..... taktäckn. ....

Hus nr	Husets funktion	Bygg mtr	Fasad mtr	Färg	Tak-täckn.	Byggn. år	Kommentar
I	Boningshus	SS	Sprit	SG	2 T	b 1875-1900	
II	Jordkällare	SS/R	-	X	P (X)	- " -	
III	Uthus	B	-	FR	2 T	- " -	
IV	Garage	B	-	FR	Papp/PX	b 1940-60	
V	Skjul	B	-	X	2 T	- " -	
VI							
VII							
VIII							
IX							
X							

Situationsplan

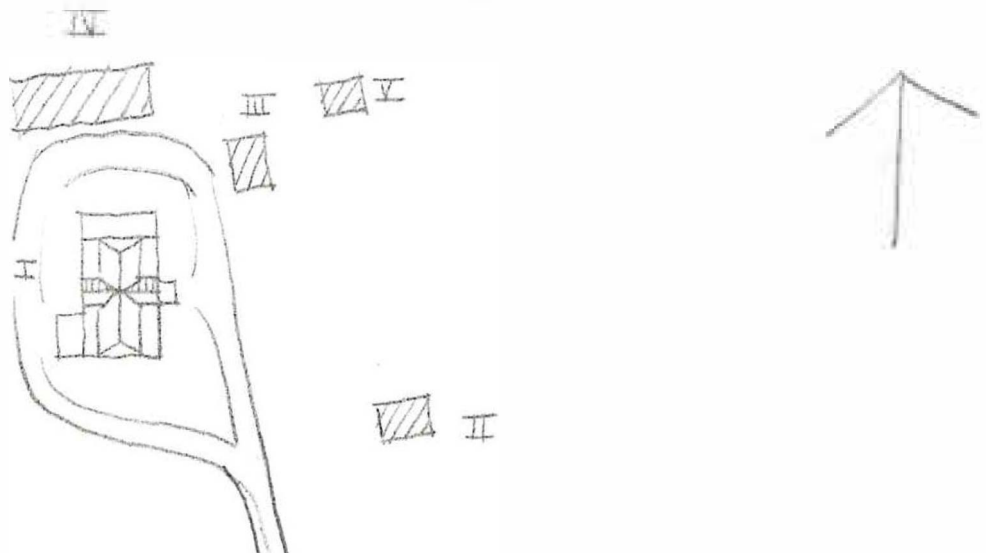

Kommun ....**Filipstad**..... Församl ...**Färnebo**..... Datum **76.08.18**....  
 Fastighet ..**Fianshyttan 1:27**... Film nr ..**F.227**....  
 Gårdsmann **Kullen**..... Karta **1:1 E 4 b**....  
 Anl. art **Bostadsfastighet**..... Sign. **LJ**.....  
 Uppgiftslämnare ..**Karin Johansson, hyresgäst**..... Åtgärder erfordras  
 Anteckningar ..... stomme .....  
 ..... fasad .....  
 ..... taktäckn. ....

Hus nr	Husets funktion	Bygg mtr	Fasad mtr	Färg	Tak-täckn.	Byggn. år	Kommentar
I	Boningshus	SS	Slät	SG	Et	b 1880-1920	
II	Garage/Red	B	Sl	FR	2 T	b 1900-1920	
III	Uthus	B	LSP	SG	P (X)	b 1920-1940	
IV	Garage	B	SSP	FR	Et	b 1940-1960	
V	Garage	B	LSP	FR	P (X)	b 1960-t	
VI							
VII							
VIII							
IX							
X							

Situationsplan

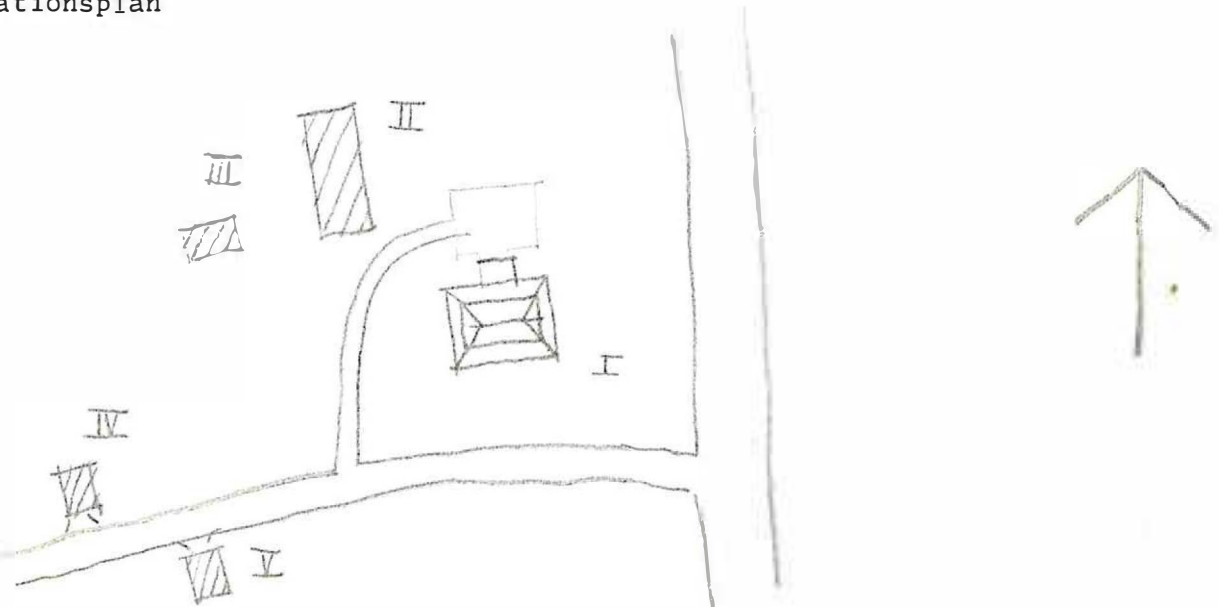

Kommun .. **Filipstad** ..... Församl. **Färnebo** ..... Datum **.76.08.37** .....

Fastighet **.Finnshyttan 1:27** ..... H. .... Film nr **F.225** .....

Gårdsnamn ..... Karta **.11.E.4.b** .....

Anl. art **.Herrgård** ..... Sign. **.LJ** .....

Uppgiftslämnare **.Olof Redman, chef på Finnshyttans bruk** ..... Åtgärder erfordras  
 stomme .....  
 fasad .....  
 taktäckn. ....

Hus nr	Husets funktion	Bygg mtr	Fasad mtr	Färg	Tak-täckn.	Byggn. år	Kommentar
I	Boningshus	T	Fjäll	OG	2 T	u 1812	Renoverat på 1890-t. och 1917.
II	Annex	T	Sprit	SG	2 T/PX	u 1810	
III	Ritkontor	T	Sprit	SG	2 T	u 1810	Ska rivas
IV	Iskällare	SS	Sprit	SGo	P (X)	b 1800-1900	
V	Lekstuga	B	SLL	FR	Papp	b 1900-1920	
VI	Avträde	B	SSP	OG	P (X)	b 1850-1900	
VII	Ladugård	SS/T/B	Sprit/SG/SV/SSP	FR	1 T	u 1800-t	
VIII	Garage	SS	Sprit	SV	2 T	b 1850-1900	
-	Magasin	SS/RV	-	-/FR	2 T	u 1798	
X	Garage	B	LSP	FR	P (X)	b 1950-t.	

Situationsplan

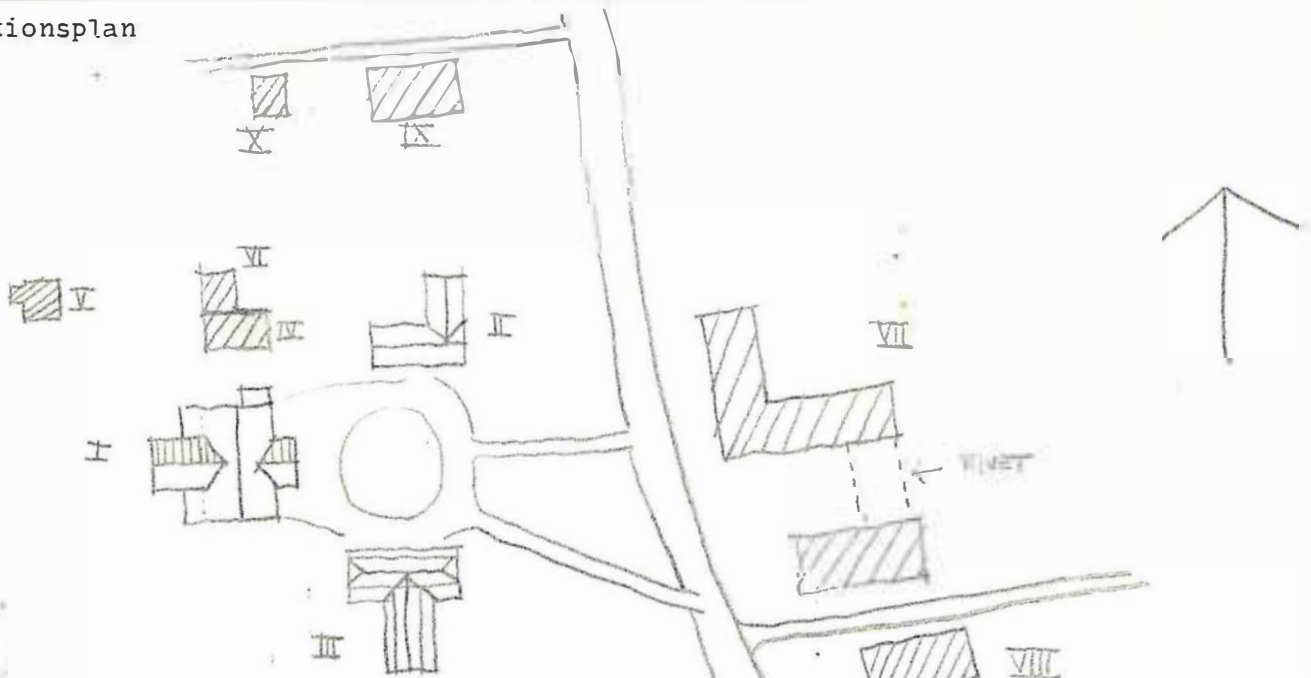

Kommun **Filipstad** ..... Församl. **Färnebo** ..... Datum **76.08.17** .....

Fastighet **Finshytton 1:27** ..... **I** ..... Film nr **F 223, 224** .....

Gårdsnamn **Arrendatorgården** ..... Karta **11 E 4 b** .....

Anl. art **Bostadsfastighet** ..... Sign. **LJ** .....

Uppgiftslämnare **Gunborg Wigh** ..... Åtgärder erfordras

Anteckningar **f.d. arrendatorgård till Finnshyttans herrgård** stomme .....  
 ..... fasad .....  
 ..... taktäckn. ....

Hus nr	Husets funktion	Bygg mtr	Fasad mtr	Färg	Tak-täckn.	Byggn. år	Kommentar
I	Boningshus	SS	Slät	SV	1 T	b 1850-1900	
II	Lekstuga	B	Slät	FR	P (X)	u 1965	
III	Lodugård	SS/B	-	FR	2 T	b 1875-1900	
IV	Garage	B	SSP	FR	P	u 1956	
V							
VI							
VII							
VIII							
X							

Situationsplan

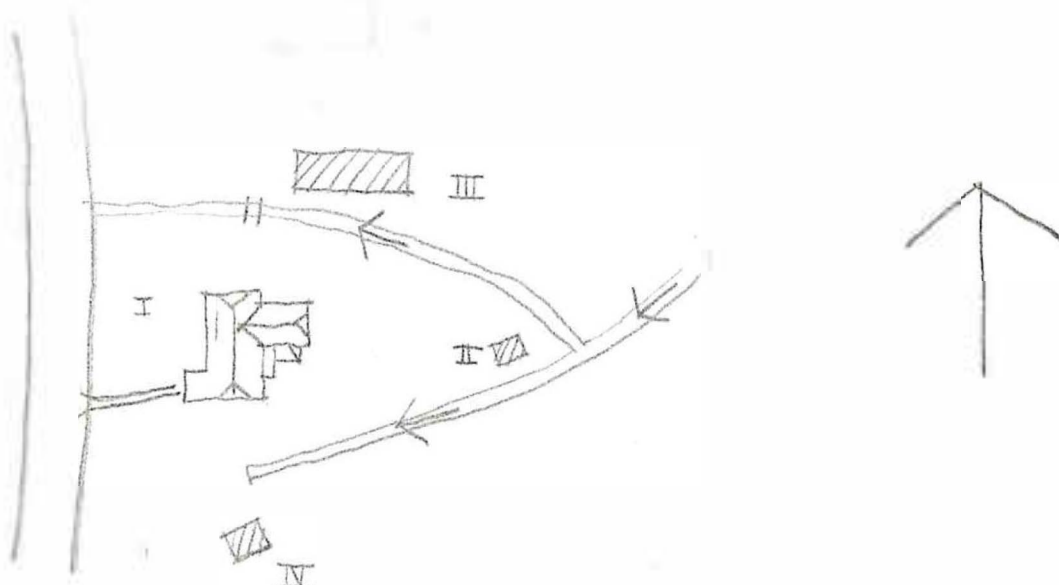

Kommun .....**Filipstad**..... Församl. **Färnebo**..... Datum **.76-08-17**.....  
 Fastighet ....**Finnshyttan 1:27 J**..... Film nr **F.224**.....  
 Gårdsnamn ....**Österås**..... Karta **.11 E. 4b**.....  
 Anl. art .....**Bostadsfastighet**..... Sign. **LJ**.....  
 Uppgiftslämnare **Uno Berglund, hyresgäst**..... Åtgärder erfordras  
 Anteckningar ..... stomme .....  
 ..... fasad .....  
 ..... taktäckn. ....

Hus nr	Husets funktion	Bygg mtr	Fasad mtr	Färg	Tak-täckn.	Byggn. år	Kommentar
I	Boningshus	B	SLL	FR	SK	1900-1920	
II	Fd Madugård	SS/B		FR	2 T	"	
III							
IV							
V							
VI							
VII							
VIII							
IX							
X							

uationsplan

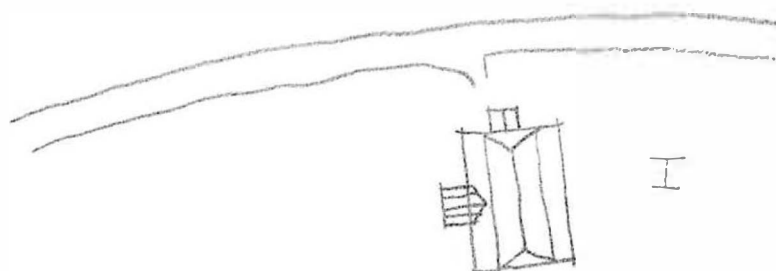

Kommun **Filipstad**..... Församl. **Färnebo**..... Datum **76-08-17**.....  
 Fastighet **Finnshyttan 1:27**.....K..... Film nr **F 224**.....  
 Gårdsnamn **Finnshyttans station**..... Karta **11 E 4 d**.....  
 Anl. art **Postfastighet**..... Sign. **LJ**.....  
 Uppgiftslämnare **Iris Irtoft, hyresgäst**..... Åtgärder erfordras  
 Anteckningar ..... stomme .....  
 ..... fasad .....  
 ..... taktäckn. ....

Hus nr	Husets funktion	Bygg mtr	Fasad mtr	Färg	Tak-täckn.	Byggn. år	Kommentar
I	Järnvägsstation + lägenhet	T	SLL/LSP	FR	2 T	b 1880-1900	
II	Garage	B	SSP	FR	P (X)	- " -	
III	Vedbod/Tvättstuga	B	SLL	FR	Et	- " -	
IV	Jordkällare	SS	-	-	-	- " -	
V							
VI							
VII							
VIII							
X							

Situationsplan

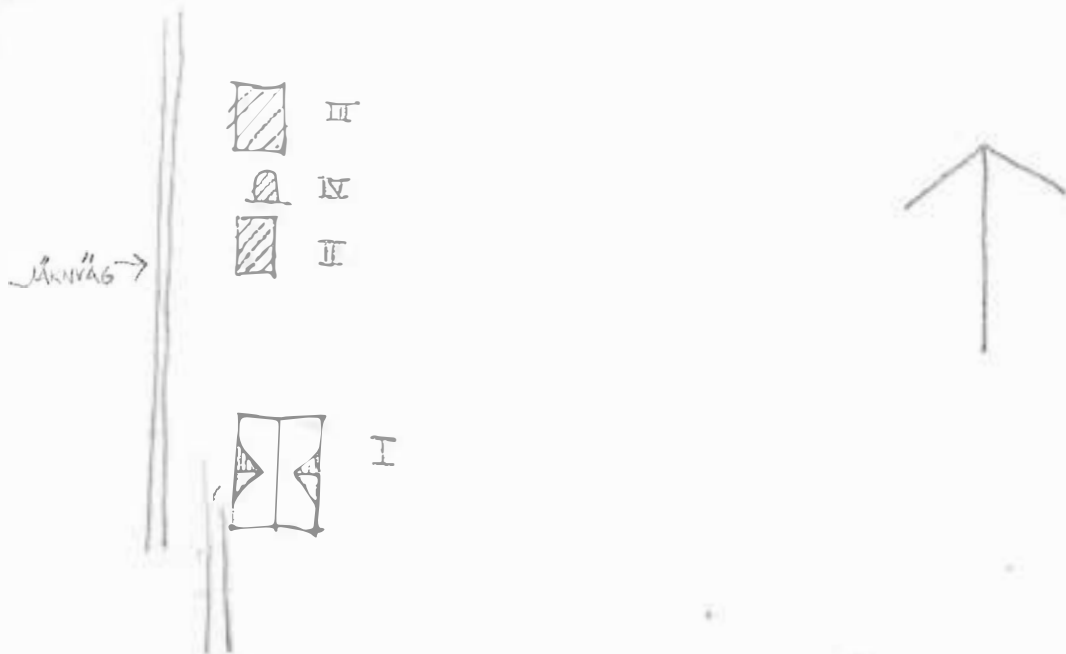

Kommun **Filipstad**..... Församling **Färnebo**..... Datum **76.08.17**.....  
 Fastighet **Finnshyttan 1:27**..... La..... Film nr **F. 224**.....  
 Gårdsnamn ..... Karta **11 E 4 b**.....  
 Anl. art **Sommarbostad, f.d. banvaktstuga**..... Sign. **LJ**.....  
 Uppgiftslämnare **Lars Inge Berg, hyresgäst**..... Åtgärder erfordras  
 Anteckningar ..... stomme .....  
 ..... fasad .....  
 ..... taktäckn. ....

Hus nr	Husets funktion	Bygg mtr	Fasad mtr	Färg	Tak-täckn.	Byggn. år	Kommentar
I	Boningshus	T	SLL	FR	P (S)	u 1880-1890.	Huset har tidigare varit station i Gamla Filipstad här.
II	Jordkällare	SS/B	--	-	Papp	- " -	
III	Vedbod	B	SLL	FR	Papp	- " -	
IV	Avtråde	B	-	FR	Papp	- " -	
V	Lekstuga	B	-	FR	Papp	u 1960-t	
VI							
VII							
VIII							
X							

Situationsplan

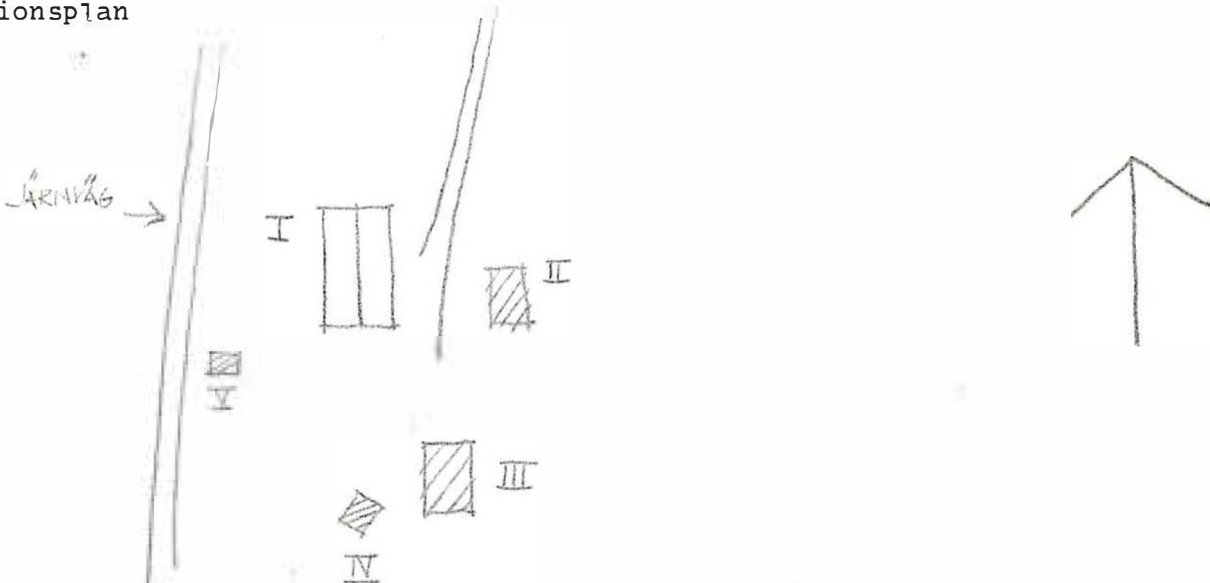

Kommun ..... **Filipstad** ..... Församl. .... **Färnebo** ..... Datum **76-08-17** .....

Fastighet ..... **Finnshyttan R.27 Lb.** ..... Film nr **F 224** .....

Gårdsnamn ..... Kartan **11 E4b** .....

Anl. art ..... **Fd banvaktstuga** ..... Sign. **LJ** .....

Uppgiftslämnare ..... **Lars Inge Berg, granne** ..... Åtgärder erfordras

Anteckningar ..... stomme ..... fasad ..... taktäckn. ....

Hus nr	Husets funktion	Bygg mtr	Fasad mtr	Färg	Tak-täckn.	Byggn. år	Kommentar
I	Boningshus	T	SLL	FR	P(s	1880-1890-t	
II	Vedbod/avtråde	B	SLL	FR	Papp	"-	
III							
IV							
V							
VI							
VII							
VIII							
IX							
X							

..tuationsplan

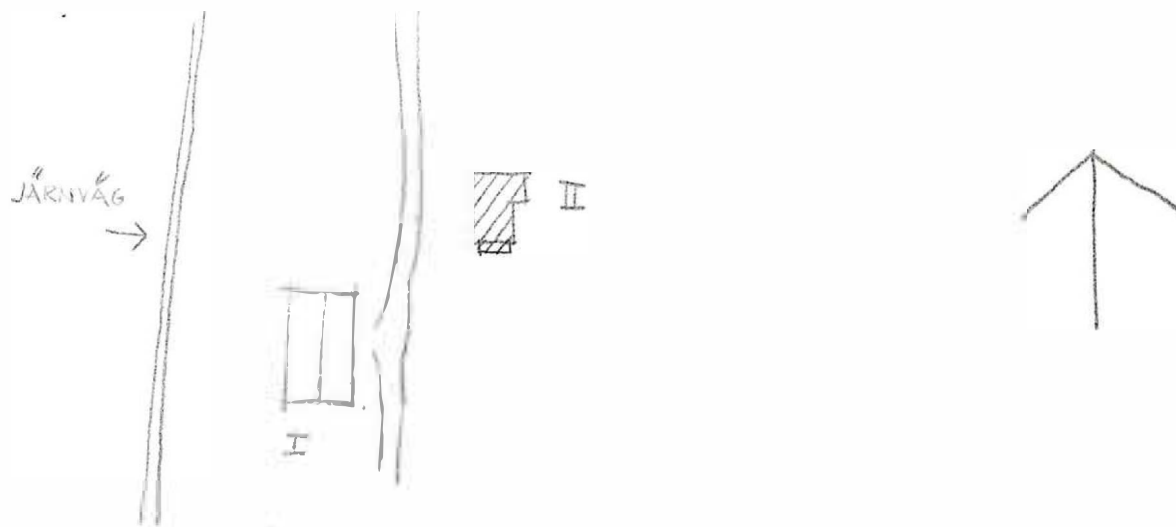

Kommun **Filipstad** ..... Församl **Färnebo** ..... Datum **76.08.18** .....  
 Fastighet **Finnshyttan 1:27** ..... Ma ..... Film nr **F. 227** .....  
 Gårdsmamn **Nedre Tranbo** ..... Karta **11.E.4.b** .....  
 Anl. art **Ödehus** ..... Sign. **LJ** .....  
 Uppgiftslämnare ..... Åtgärder erfordras  
 Anteckningar ..... stomme .....  
 ..... fasad .....  
 ..... taktäckn. ....

Hus nr	Husets funktion	Bygg mtr	Fasad mtr	Färg	Tak-täckn.	Byggn. år	Kommentar
I	Boningshus	SS	-	z	2 T	b 1875-1900	
II	Avtröde	B	SLP	FR	2 T	b 1940-1960	
III	Bod	SS	-	-	P (X)	b 1875-1900	
IV	Uthus	SS/B	-	X	P (X)/2	b 1875-1900	
V							
VI							
VII							
VIII							
IX							
X							

Situationsplan

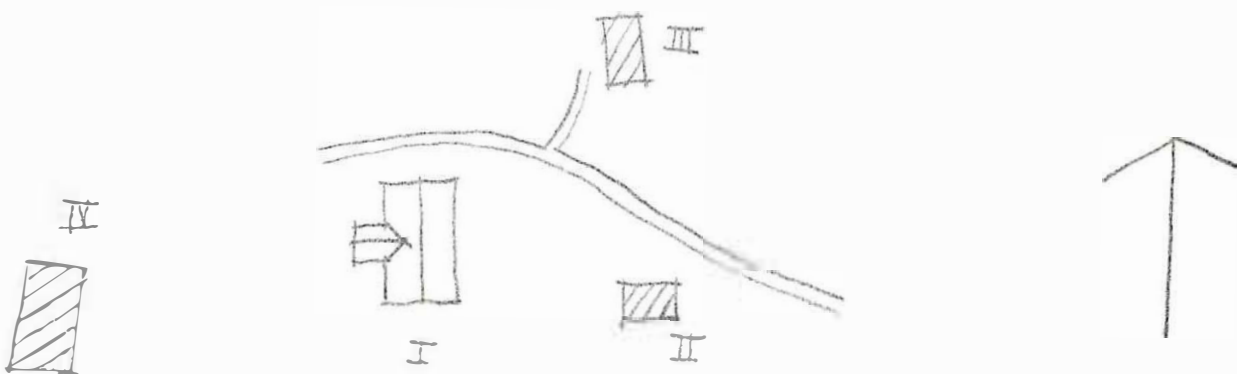

Kommun .. Filipstad ..... Församl .. Färnebo ..... Datum .. 76-08-18...  
 Fastighet Finnshyttan 1427 Mb ..... Film nr F. 227.....  
 Gårdsmann Övre Tranbo ..... Karta ... 11 E. 4b...  
 Anl. art Ödehus ..... Sign. ... LJ.....  
 Uppgiftslämnare ..... Åtgärder erfordras  
 Anteckningar ..... stomme .....  
 ..... fasad .....  
 ..... taktäckn. ....

Hus nr	Husets funktion	Bygg mtr	Fasad mtr	Färg	Tak-täckn.	Byggn. år	Kommentar
I	Boningshus	SS	Sprit/-	SV	SK	b1850-1900	
II	Uthus	SS/B		-/PK	2 T	b1875-1900	
III							
IV							
V							
VI							
VII							
VIII							
IX							
X							

Situationsplan

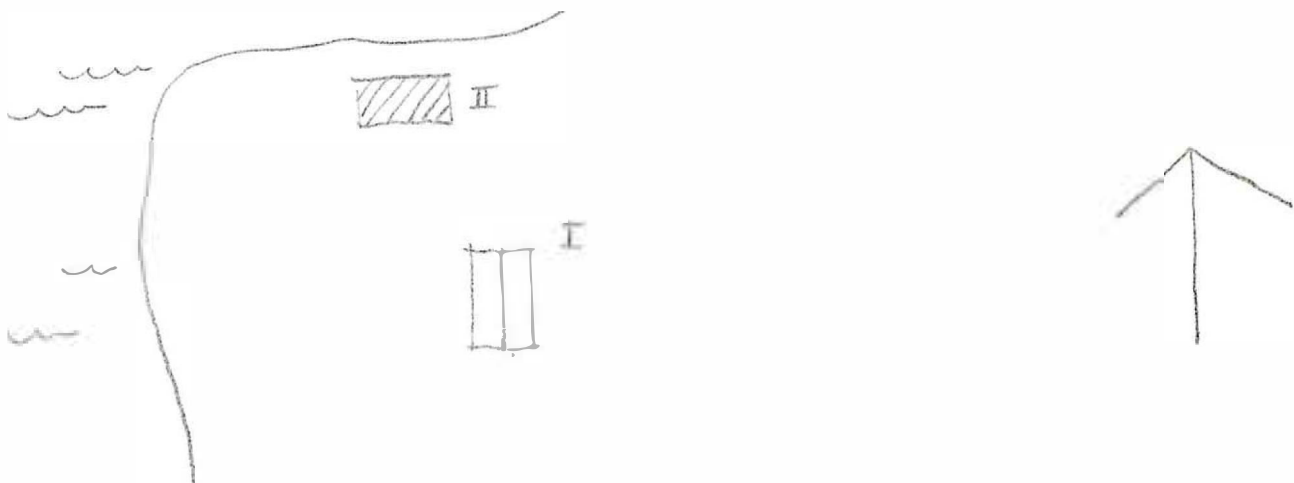

Kommun **Filipstad** ..... Församl **Färnebo** ..... Datum **76.08.18** .....  
 Fastighet **Finnsyttan 1:27** N ..... Film nr **F 226** .....  
 Gårdsmamn **Hökbo** ..... Karta **11 E 4 b** .....  
 Anl. art **Fritidsgård för Finnsyttans bruk** ..... Sign. **LJ** .....  
 Uppgiftslämnare ..... Åtgärder erfordras  
 Anteckningar ..... stomme .....  
 ..... fasad .....  
 ..... taktäckn. ....

Hus nr	Husets funktion	Bygg mtr	Fasad mtr	Färg	Tak-täckn.	Byggn. år	Kommentar
I	Boningshus	SS	Slät	SV	2 T	b 1875-1900	
II	F.d. lodugård	SS/B	-/SLP	-/FR	P (X)	b 1875-1900	
III	Carport	B	Presse- ning	-	Plast	b 1960-t	
IV	Jordkällare	SS	-	-	-	b 1875-1900	
V	Sjööbod	B	SLP	FR	P (X)	b 1920-1940	
VI							
VII							
VIII							
IX							
X							

Situationsplan

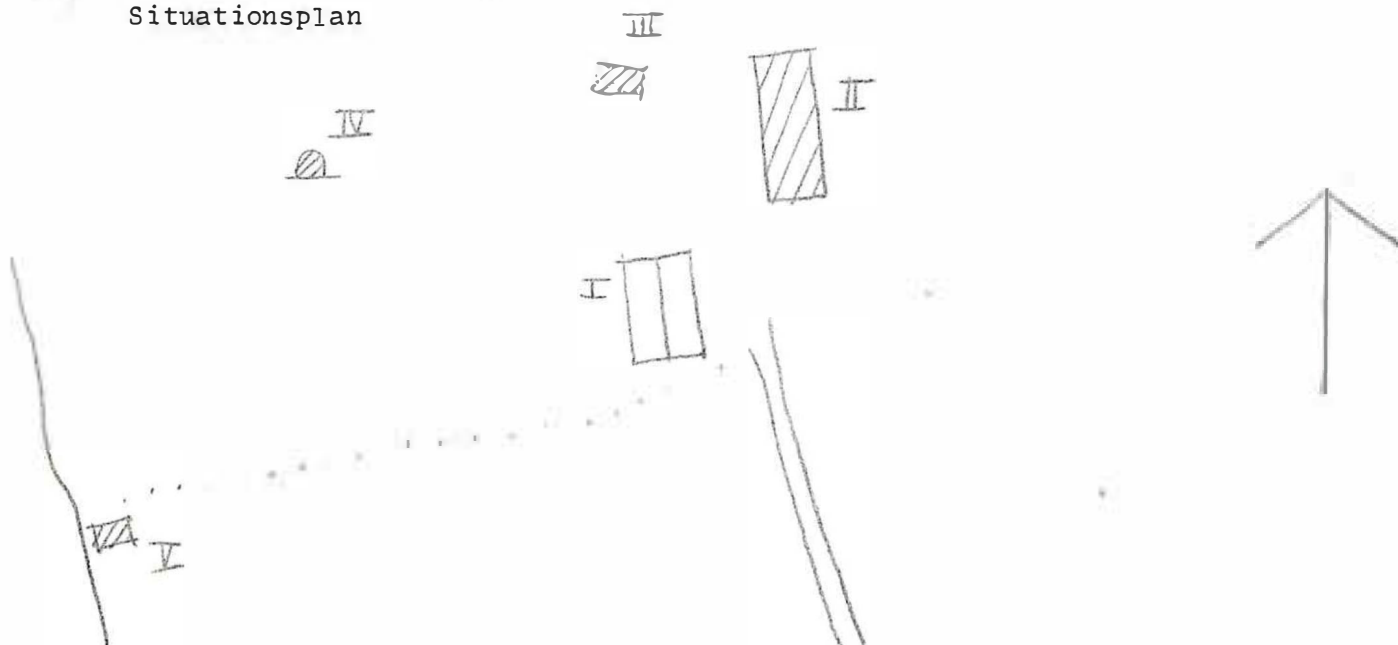

Kommun ..... **Filipstad** ..... Församl. **Förnebo** ..... Datum **76-08-17** .....  
 Fastighet ..... **Finnsyttan 1427.0** ..... Film nr **F. 226** .....  
 Gårdsnamn ..... Karta **11 E 4b** .....  
 Anl. art ..... **Finnsyttans bruk** ..... Sign. **L** .....  
 Uppgiftslämnare **Olof Redman, chef på Finnsyttans bruk** ..... Åtgärder erfordras  
 Anteckningar **Finnsyttans bruk grundades av Olof Bergström** stomme .....  
 ..... **på 1860- talet** ..... fasad .....  
 ..... taktäckn. ....

Hus nr	Husets funktion	Bygg mtr	Fasad mtr	Färg	Tak-täckn.	Byggn. år	Kommentar
I	Finnsyttans bruk					u1860-t	Endast översiktsbilder
II							
III							
IV							
V							
VI							
VII							
VIII							
IX							
X							

Situationsplan

FINNSHYTTANS BRUK



Kommun Filipstad ..... Församling Färnebo ..... Datum 76.08.18 .....

Fastighet Finnshyttan 1:28 ..... Film nr F. 227 .....

Gårdsmamn Änggruvorna station ..... Karta 11 E 5 b .....

Anl. art F.d. järnvägsstation ..... Sign. LJ .....

Uppgiftslämnare Gustav Lidh, granne ..... Åtgärder erfordras  
stomme .....  
fasad .....  
taktäckn. ....

Anteckningar .....

Hus nr	Husets funktion	Bygg mtr	Fasad mtr	Färg	Tak-täckn.	Byggn. år	Kommentar
I	Järnvägsstation	B	LSP	FR	2 T	1870-t	
II	Avträde	B	-	OG	Papp	b - " -	
III	Ladugård	SS/B	-/Fjäll	-/FR	2 T	b - " -	
IV	Bod	B	LSP	FR	2 T	b - " -	
V							
VI							
VII							
VIII							
IX							
X							

Situationsplan

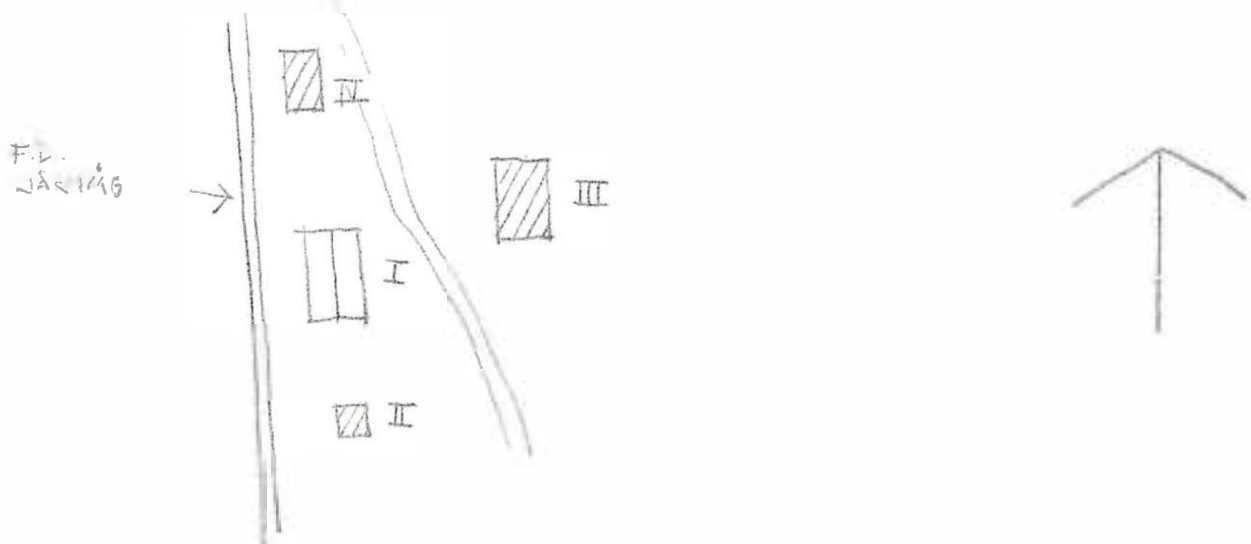

Kommun Filipstad ..... Församl Färnebo ..... Datum 76.08.20 .....  
 Fastighet Fogdhyttan 1:14, 15 ..... Film nr F. 234 .....  
 Gårdsmann Agviken ..... Karta 11 E 5 b .....  
 Anl. art Jordbruksfastighet ..... Sign. LJ .....  
 Uppgiftslämnare Kristina Haapomäki, släkting ..... Åtgärder erfordras  
 Anteckningar ..... stomme .....  
 ..... fasad .....  
 ..... taktäckn. ....

Hus nr	Husets funktion	Bygg mtr	Fasad mtr	Färg	Tak-täckn.	Byggn. år	Kommentar
I	Boningshus	T	SLL	FR	2 T	u 1850-1875	
II	Lödugård	SS/T/B	-	FR	Stick/ Masonit	- " -	
III	Uthus	SS/B	-	-/FR	P Grå	- " -	
IV	Garage	B	SLL	FR	P Grå	u 1976	
V							
VI							
VII							
VIII							
IX							
X							

Situationsplan

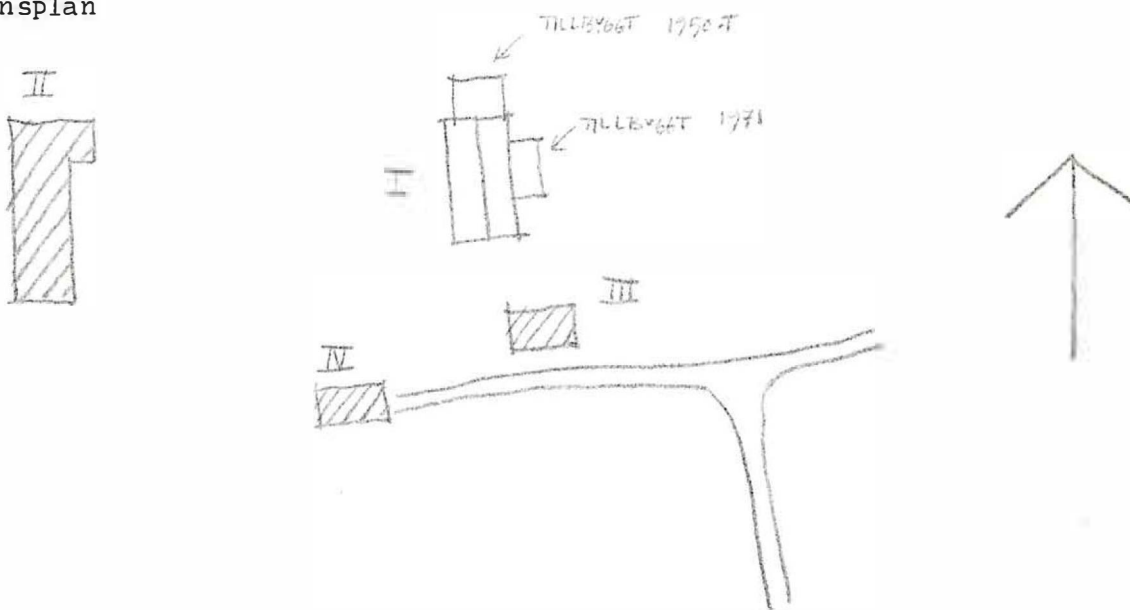

Kommun ... **Filipstad** ..... Forsaml **Färnebo** ..... Datum **1976-08-20** .....

Fastighet **Fogdhyttan 1:15** ..... Film nr **F 233** .....

Gårdsmann ..... Karta **11 E 5b** .....

Anl. art **Sommarbostad** ..... Sign. **LJ** .....

Uppgiftslämnare **Kerstin Ehnström** ..... Åtgärder erfordras  
 stomme .....  
 fasad .....  
 taktäckn. ....

Hus nr	Husets funktion	Bygg mtr	Fasad mtr	Färg	Tak-täckn.	Byggn. år	Kommentar
I	Sommarstuga	T		1 Br	IT	u 1967-68	
II	Uthus	B	SSP	1 Br	Papp	u 1970-t	
III							
IV							
V							
VI							
VII							
VIII							
IX							
X							

Situationsplan



Kommun Filipstad Församl Färnebo Datum 7.6.08.24  
 Fastighet Fogdhyttan 1:18, 34, 44 Film nr 237  
 Gårdsmann ..... Karta 11 E 6 b  
 Anl. art Vårdhem Sign. LJ  
 Uppgiftslämnare Föreståndaren Åtgärder erfordras  
 Anteckningar Vårdhemmet byggdes som fattiggård för Färnebo stomme .....  
socken. fasad .....  
 taktäckn. ....

Hus nr	Husets funktion	Bygg mtr	Fasad mtr	Färg	Tak-täckn.	Byggn. år	Kommentar
I	Vårdhem	Tg	Slät	SV	SK	u 1903-1904	Ombbyggt 1931
II	Uthus	KS/B	Slät/-	-/FR	Et	b 1900-1920	
III	Rökeri	SS/B	Slät/SLL	SV/FR	SK/2 T	b 1800-t	
IV	Boningshus	B	SLL	FR	P Grå	b 1890-1910	
V	Garage	B	-	FR	2 T	b 1930-60-t	
VI	Arrendatorgård	B	SLL	OV	2 T	b 1900-1910	
VII	Magasin	T	-	FR	SK	b 1800-t	Här varit sinnessjukhus.
VIII	Lodugård	KS/B	SLL	FR	Et	b 1950-1960	
IX	Vagnsbod	B	-	FR	Et	- " -	
X	Pumphus	KS	Sprit	SG	Papp	- " -	

Situationsplan

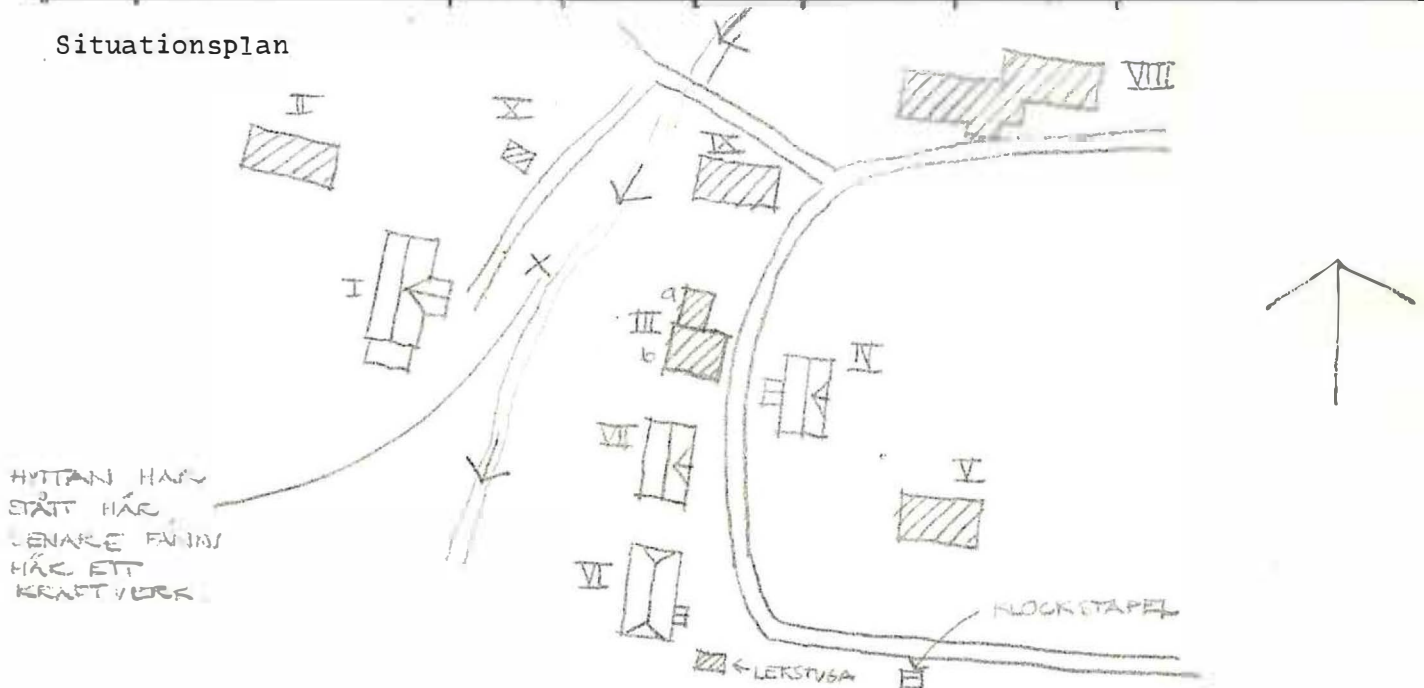

Kommun ..... Församl ..... Datum .....  
 Fastighet **Filipstad** ..... **Färnebo** ..... Film nr **1976-08-20** .....  
 Gårdsnamn **Fogdhyttan 1:19** ..... Karta **F 234/235** .....  
 Anl. art ..... Sign. **TT E 66** .....  
 Uppgiftslämnare **Fd skola** ..... Åtgärder erfordras **LJ** .....  
 Anteckningar ..... stomme .....  
 ..... fasad .....  
 ..... taktäckn. ....

Hus nr	Husets funktion	Bygg mtr	Fasad mtr	Färg	Tak-täckn.	Byggn. år	Kommentar
I							
II	<b>Ed skola</b>	<b>R</b>	<b>SSP</b>	<b>ER</b>	<b>SK</b>	<b>1910-1920</b>	
III							
IV	<b>uthus</b>	<b>B</b>	<b>SLL/SS</b>	<b>FR</b>	<b>Papp</b>	<b>-</b>	
V							
VI							
VII							
VIII							
IX							
X							

Situationsplan

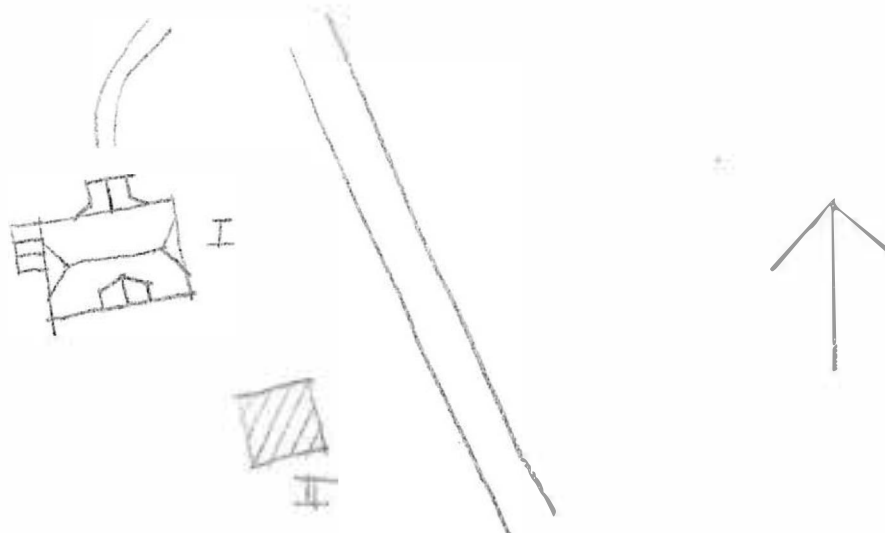

Kommun **Filipstad** ..... Församl. **Färnebo** ..... Datum **76-07-14** .....

Fastighet **Fogdhyttan 1:50** ..... Film nr **F 112** .....

Gårdsnamn **Stockforsen** ..... Karta **11B 6a** .....

Anl. art. **Bondgård** ..... Sign. **IV** .....

Uppgiftslämnare **Sonja Kalmqvist / Owe Lund** ..... Åtgärder erfordras  
 stomme .....  
 fasad .....  
 taktäckn. ....

Hus nr	Husets funktion	Bygg- mtr	Fasad mtr	Färg	Tak- täckn.	Byggn. år	Kommentar
I	Boningshus	T	LFS	FR	P	1904-04	u: Restaurerat 1952
II	Vedbod	B	SLL	FR	P	1904-06	u:
III	Magasin	T	-	FR	P	1904-06	u:
IV	Kraftstation	SS	Slät	FR	P	1945-55	u:
V	F.d. kvarn	SS	Slät	-	P	1850-75	u:
VI							
VII							
VIII							
IX							
X							

Planskiss

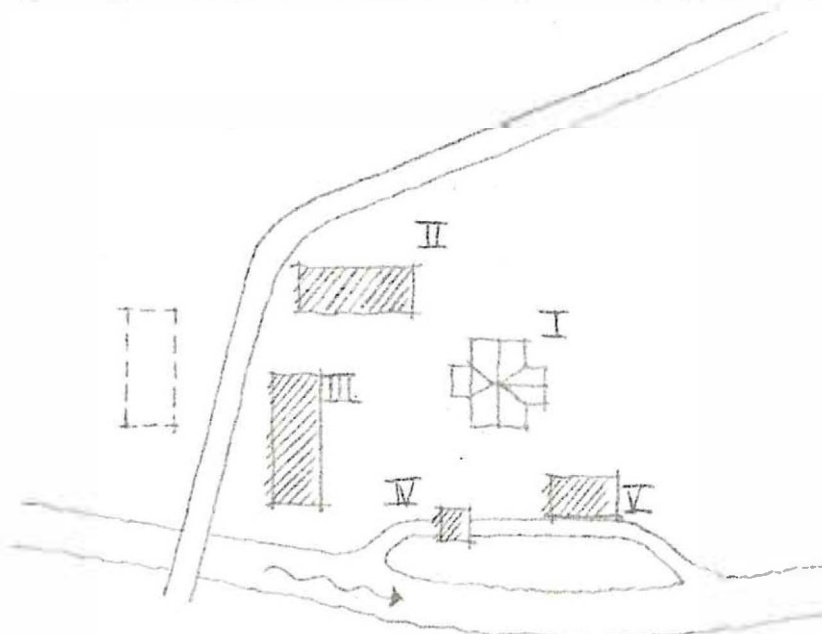

Kommun **Filipstad**..... Församl. **Färnebo**..... Datum **76-07-14**.....  
 Fastighet **Fogdhyttan 1:33**..... Film nr **F. 112**.....  
 Gårdsnamn **Stockforsen**..... Karta **11E 60**.....  
 Anl. art **Bostadsfastighet**..... Sign. **LW**.....  
 Uppgiftslämnare **Gösta Jonsson, pensinär**..... Åtgärder erfordras  
 Anteckningar ..... stomme .....  
 ..... fasad .....  
 ..... taktäckn. ....

Hus nr	Husets funktion	Bygg- mtr	Fasad mtr	Färg	Tak- täckn.	Byggn. år	Kommentar
I	Boningshus	B	SLP			1905-07	u: Renoverad 1947
II	Utthus	B	-	FR	P	1930-t	u: Ersatt gamla
III							
IV							
V							
VI							
VII							
VIII							
IX							
X							

Planskiss

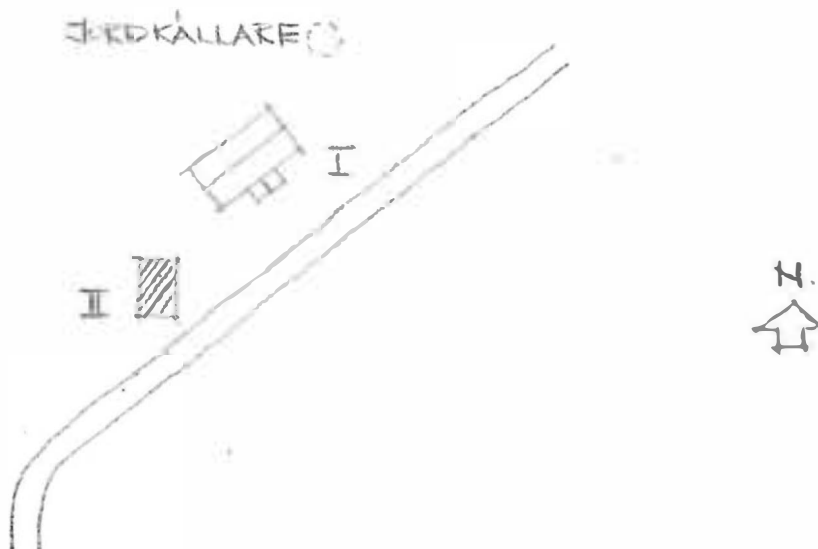

Kommun .. **Filipstad** ..... Församl .. **Färnebo** ..... Datum .. **76-08-20** ..  
 Fastighet **Pogdhyttan 1:44 A** ..... Film nr **F 234** .....  
 Gårdsmamn **Höibäcken** ..... Karta .. **11 E 55** .....  
 Anl. art **Bostadsfastighet** ..... Sign. ....  
 Uppgiftslämnare ..... Åtgärder erfordras  
 Anteckningar ..... stomme .....  
 ..... fasad .....  
 ..... taktäckn. ....

Hus nr	Husets funktion	Bygg mtr	Fasad mtr	Färg	Tak-täckn.	Byggn. år	Kommentar
I	<b>Boningshus</b>	I	SLP	FR	2 I	b1850-1900	
II	<b>Uthus</b>	B		FR	Et	b1940-1950	
III	<b>Jordkällare</b>	S/T/B			Stick	b1850-1900	
IV							
V							
VI							
VII							
VIII							
IX							
X							

Situationsplan

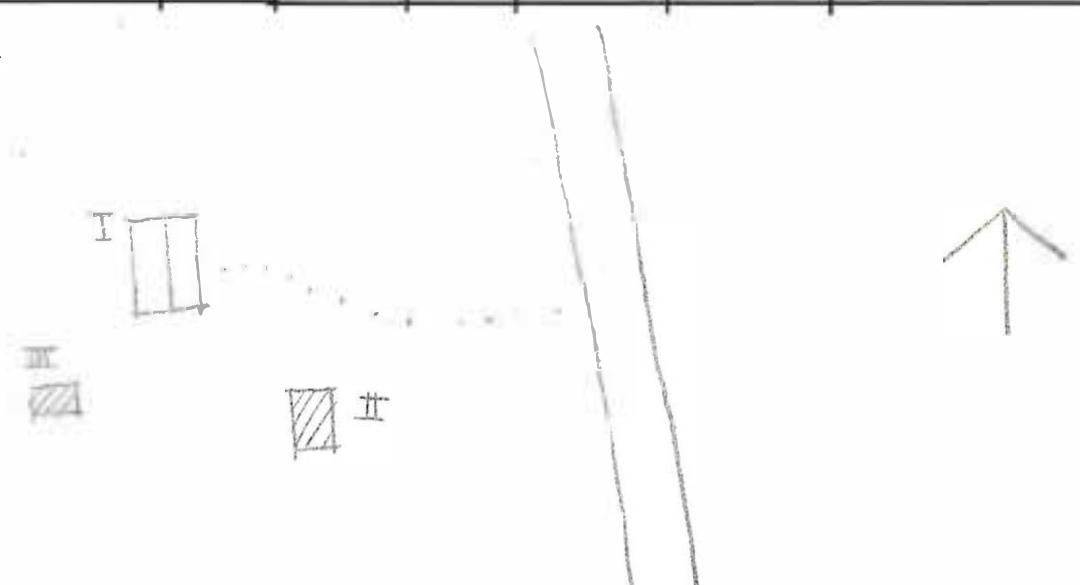

Kommun .. **Filipstad** ..... Församl **Färnebo** ..... Datum **1976-08-20**...

Fastighet **Fogdhyttan 1:44 B** ..... Film nr **F. 434**.....

Gårdsmamn **Vallviken** ..... Karta **. 11 E. 6b**.....

Anl. art **Sommarbostad** ..... Sign. ....

Uppgiftslämnare ..... Åtgärder erfordras

Anteckningar ..... stomme .....

..... fasad .....

..... taktäckn. ....

Hus nr	Husets funktion	Bygg mtr	Fasad mtr	Färg	Tak-täckn.	Byggn. år	Kommentar
I	Boningshus	T	SLP	FR	2 T	b1800-1850	
II	Uthus	B	SLP	FR	Px	b1880-1920	
III							
IV							
V							
VI							
VII							
VIII							
IX							
X							

Situationsplan

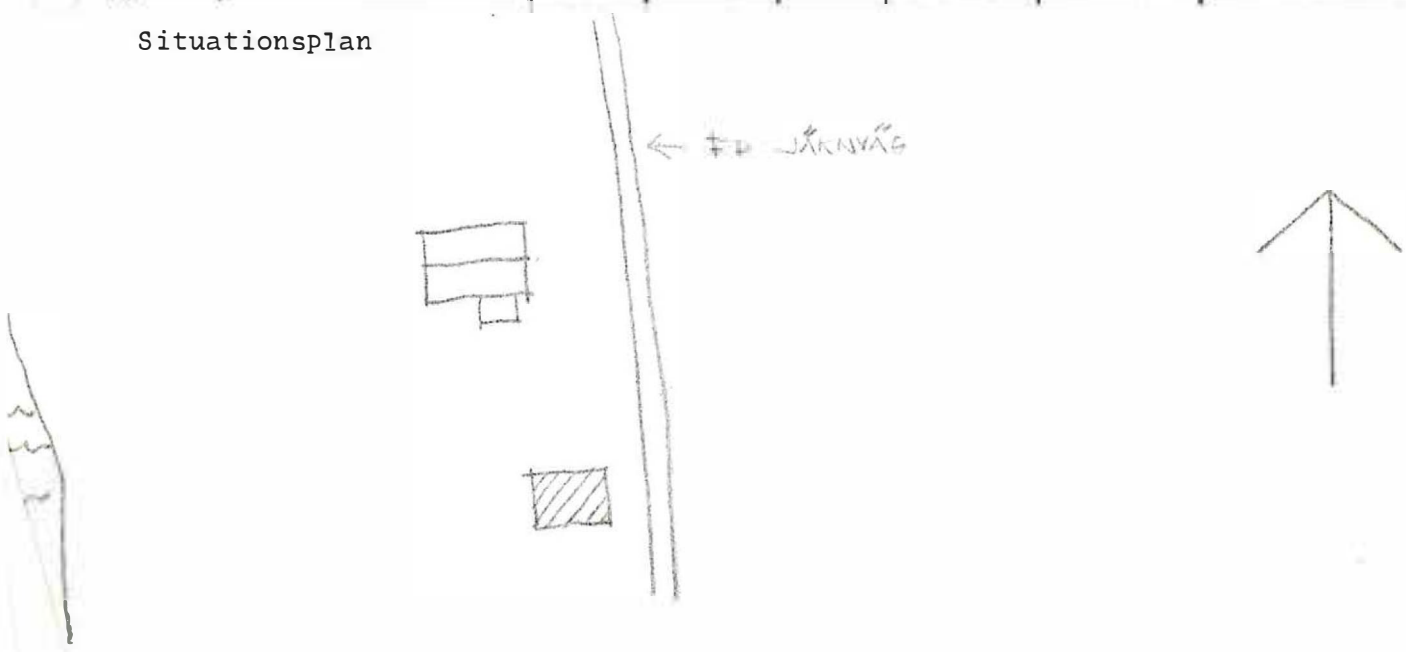

Kommun **..Filipstad.....** Församl **..Färnebo.....** Datum **76.08.20.....**  
 Fastighet **..Fogdhyttan 1:44.0.....** Film nr **F.235.....**  
 Gårdsmann **..Björkås.....** Karta **11.E.6.b.....**  
 Anl. art **..Betedsfastighet.....** Sign. **LJ.....**  
 Uppgiftslämnare **..Stefan Tell, hyresgäst.....** Åtgärder erfordras  
 Anteckningar ..... stomme .....  
 ..... fasad .....  
 ..... taktäckn. ....

Hus nr	Husets funktion	Bygg mtr	Fasad mtr	Färg	Tak-täckn.	Byggn. år	Kommentar
I	Beringshus	B	LSP/SSP/ SLI	FR	2 I	1880-1920	
II	Ladugård	SS/B	-	FR	P X	- " -	
III	jordkällare	SS	-	-	-	- " -	
IV	jordkällare	SS	-	-	-	- " -	
V							
VI							
VII							
VIII							
IX							
X							

Situationsplan

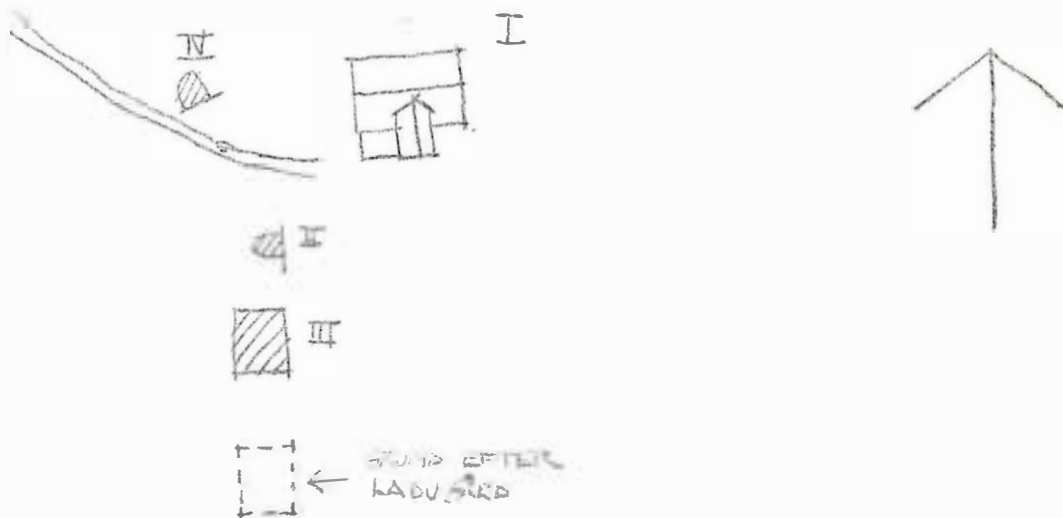

Kommun **Filipstad** ..... Församl **Färnebo** ..... Datum **76.08.20** .....  
 Fastighet **Fogdhyttan 1:50** ..... Film nr **F 235** .....  
 Gårdsmamn ..... Karta **11 E 6 b** .....  
 Anl. art **F.d. järnvägsstation** ..... Sign. **LJ** .....  
 Uppgiftslämnare ..... Åtgärder erfordras  
 Anteckningar ..... stomme .....  
 ..... fasad .....  
 ..... taktäckn. ....

Hus nr	Husets funktion	Bygg mtr	Fasad mtr	Färg	Tak-täckn.	Byggn. år	Kommentar
I	Boningshus	SS	Slät	SG	P (R)	b 1875-1900	
II	Uthus	B	LSP	FR	2 T	- " -	
III	Jordkällare	SS/B	-	-	P Grå	- " -	
IV	F.d. ladugård	SS/B	-/SLP	-/FR	2 T	- " -	
V							
VI							
VII							
VIII							
IX							
X							

Situationsplan

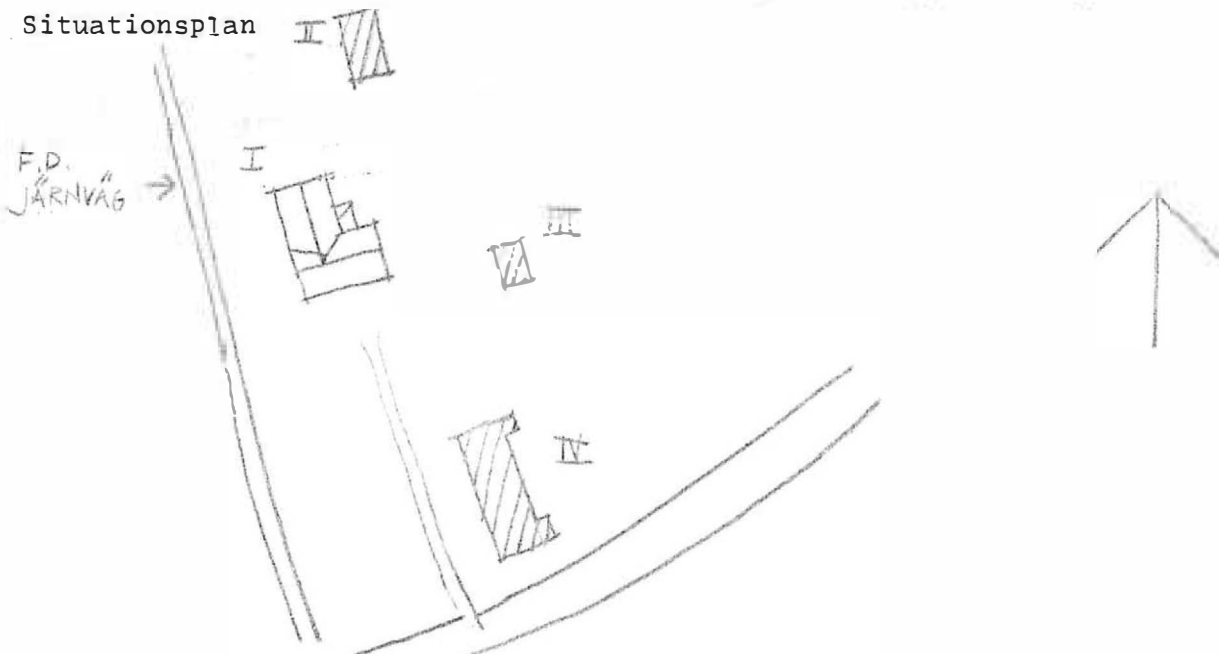

Kommun ... **Filipstad** ..... Församl ... **Färnebo** ..... Datum ... **76.08.20** .....  
 Fastighet ... **Fogdhyttan 1:51** ..... Film nr ... **F 233** .....  
 Gårdsnamn ... **Agviken** ..... Karta ... **11 E 5 b** .....  
 Anl. art ... **Sommarbostad** ..... Sign. ... **LJ** .....  
 Uppgiftslämnare ... **Kerstin Ehnström, dgare** ..... Åtgärder erfordras  
 Anteckningar ..... stomme .....  
 ..... fasad .....  
 ..... taktäckn. ....

Hus nr	Husets funktion	Bygg mtr	Fasad mtr	Färg	Tak-täckn.	Byggn. år	Kommentar
I	Boningshus	T	SLL	FR	P Gø	u 1875	
II	F.d. ladugård	SS/B	-	SV/FR	P Gø	- " -	
III	Vedbod	B	-	FR	Popp	- " -	
IV	Avtråde	B	-	FR	P Grå	u 1970-t	
V							
VI							
VII							
VIII							
IX							
X							

Situationsplan

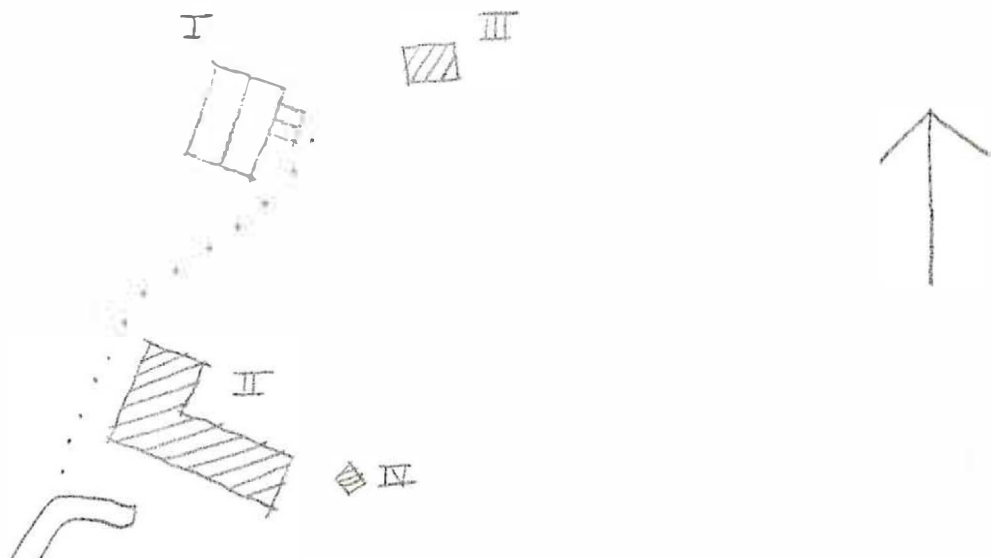

Kommun **.Filipstad.**..... Församl **.Färnebo.**..... Datum **.76.08.19.**....  
 Fastighet **Fogdhyttan. 1:70. A.**..... Film nr **.F.231.**....  
 Gårdsmamn **.Lertorp.**..... Karta **.11.E.5.b.**....  
 Anl. art **.Kyrsgård. för. Stockholms universitet.**..... Sign. **.LJ.**.....  
 Uppgiftslämnare ..... Åtgärder erfordras  
 Anteckningar ..... stomme .....  
 ..... fasad .....  
 ..... taktäckn. ....

Hus nr	Husets funktion	Bygg mtr	Fasad mtr	Färg	Tak-täckn.	Byggn. år	Kommentar
I	Boningshus	T	SLL	FR	2 T	b 1800-t	Taket höjdes 1936-40
II	Jordkällare	KS	-	-	P x	b 1900-1950	
III	Timmerlada	T/B	-	X/FR	P X	b 1800-t	
IV	Ladugård	Tg/B	-	-/FR	Stick	b 1930-1940	
V							
VI							
VII							
VIII							
IX							
X							

Situationsplan

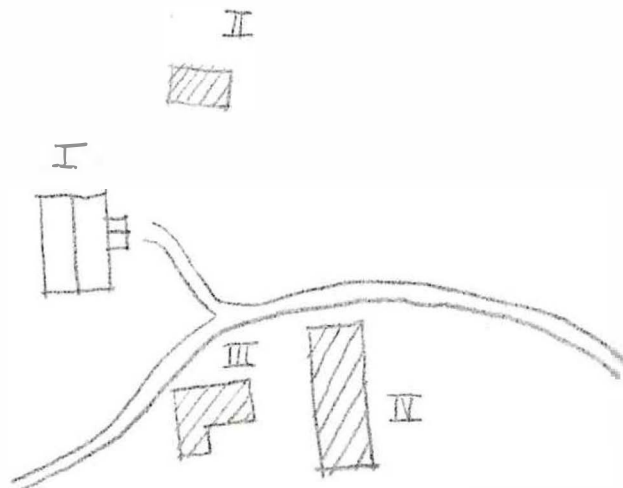

Kommun **Filipstad**..... Församling **Färnebo**..... Datum **76-08-19**.....  
 Fastighet **Fogdhyttan 1:70 B**..... Film nr **F. 231**.....  
 Gårdsmamn **Edros**..... Karta **11. E 5b**.....  
 Anl. art **Sommarbostad**..... Sign. **L1**.....  
 Uppgiftslämnare ~~Berit~~ **Berit Bergström**..... Åtgärder erfordras  
 Anteckningar **Husen kopierade efter Skogsholms herr- stomme**.....  
**gård på Skansen**..... fasad .....  
 taktäckn. ....

Hus nr	Husets funktion	Bygg mtr	Fasad mtr	Färg	Tak-täckn.	Byggn. år	Kommentar
I	Boningshus	B	SLL	ØG	Papp	u1941	
II	Flyael	B	SLL	OG	Papp	u1941	
III	Skjul	B		X	Papp	u1941	
IV							
V							
VI							
VII							
VIII							
IX							
X							

Situationsplan



Kommun **.Filipstad.....** Församl **.Färnebo.....** Datum **76-08-20.....**  
 Fastighet **Fogdbyttan.1:74.....** Film nr **F 434.....**  
 Gårdsmamn ..... Karta **11 E 6b.....**  
 Anl. art **Bostadsfastighet.....** Sign. **LJ.....**  
 Uppgiftslämnare ..... Åtgärder erfordras  
 Anteckningar ..... stomme .....  
 ..... fasad .....  
 ..... taktäckn. ....

Hus nr	Husets funktion	Bygg mtr	Fasad mtr	Färg	Tak-täckn.	Byggn. år	Kommentar
I	Boningshus	T	5LL	FR	2 T	b1800-1820	
II	Jordkällare	KS/B			Papp	b1960-1970	
III	Uthus/garage	B		FR	2 T	b1960-1970	
IV							
V							
VI							
VII							
VIII							
IX							
X							

Situationsplan

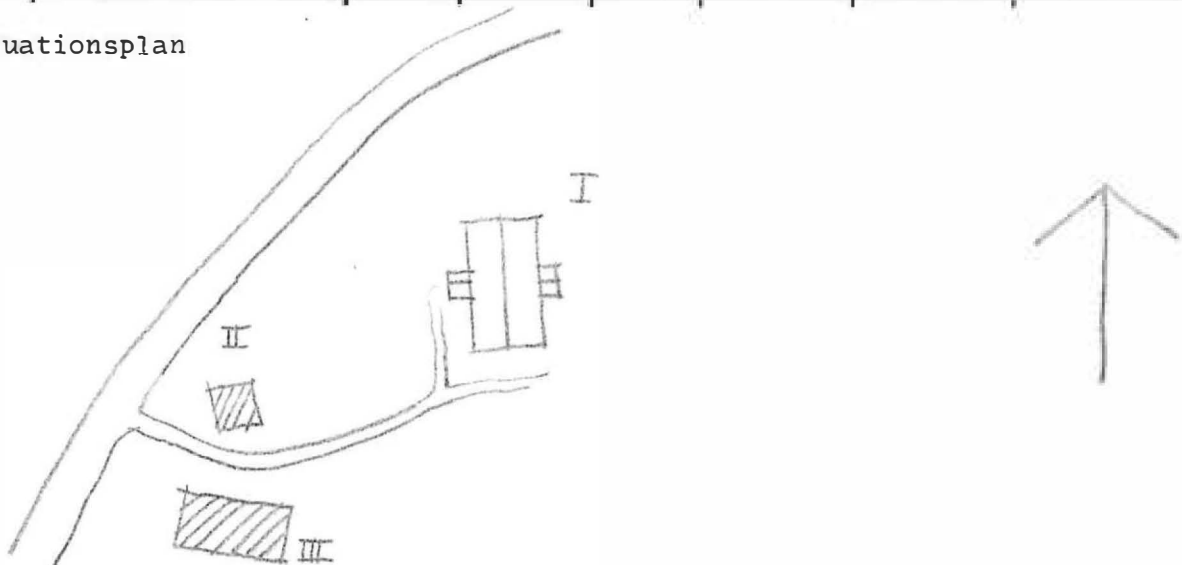

Kommun Filipstad ..... Församl Färnebo ..... Datum 76-07-13 .....

Fastighet Gräsbosjön 1:8 ..... Film nr F 102 .....

Gårdsmann Hemmet ..... Karta 11D 7i .....

Anl. art Sommarställe, f. d. skogsarbetarställe ..... Sign. E-BJ .....

Uppgiftslämnare Levi Nilsson, ägare sedan 1973 ..... Åtgärder erfordras  
 Anteckningar Tidigare ägt av Uddholm ..... stomme .....  
 ..... fasad .....  
 ..... taktäckn. ....

Hus nr	Husets funktion	Bygg mtr	Fasad mtr	Färg	Tak-täckn.	Byggn. år	Kommentar
I	Boningshus	T	SLL	FR	2T	u: 1870-t	Reparerat 1917
II	Bod	T	SLL	FR	2T	u: ca 1900	
III							
IV							
V							
VI							
VII							
VIII							
IX							
X							

Situationsplan

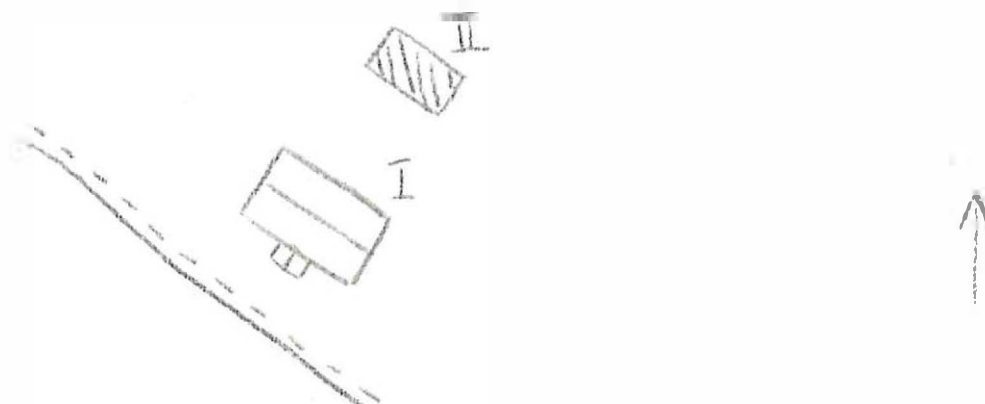

Kommun Filipstad..... Församling Pälarna..... Datum 76-07-13.....  
 Fastighet Gräshagsjön 1:8..... Film nr F.101.....  
 Gårdsnamn Springesjön..... Karta 11D:71.....  
 Anl. art F.d.s. stogsarbetarboende, nu sommarställe..... Sign. E-DJ.....  
 Uppgiftslämnare Ingen hemma..... Åtgärder erfordras  
 Anteckningar ..... stomme .....  
 ..... fasad .....  
 ..... taktäckn. ....

Hus nr	Husets funktion	Byggmtr	Fasadmtr	Färg	Taktäckn.	Byggn.år	Kommentar
I	Reststuga	B	SLP	FR	2T	b: 1900-20	
II	Boi	B	SLP/ Tjäll	FR	2T	b: 1900-20	
III	Värdstuga	B	SLP	X	2T	b: 1900-30	
IV	Jordkällare	SS	-	-	Gräs		
V							
VI							
VII							
VIII							
IX							
X							

Planskiss

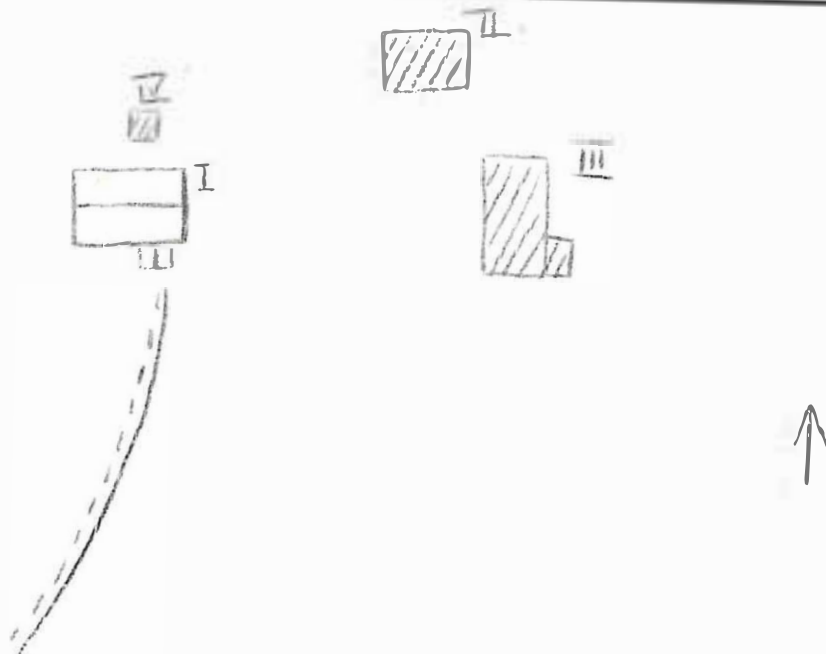

Kommun ~~Filipstad~~..... Församling ~~Färnebo~~..... Datum 76-07-09.....  
 Fastighet Gräsbojön 1:8 A..... Film nr F 56.....  
 Gårdsnamn Hästhagen..... Karta ... 11D 61.....  
 Anl. art F.d. torp, nu fritidsfastighet..... Sign. ... LW.....  
 Uppgiftslämnare Fam. Gillgren..... Åtgärder erfordras  
 Anteckningar ... Hyr av Uddeholm sedan 8 år..... stomme .....  
 ..... fasad .....  
 ..... taktäckn. II, II, III.....

Hus nr	Husets funktion	Byggmtr	Fasadmtr	Färg	Taktäckn.	Byggn. år	Kommentar
I	Boningshus	T	SLL/ SLP	FR	2T	1860-1910	b
II	Ladugård	SS/B	-/SLP	FR	2T	1860-1910	b
III	Bod	T	-	FR	2T	1860-1910	b
IV							
V							
VI							
VII							
VIII							
IX							
X							

Planskiss

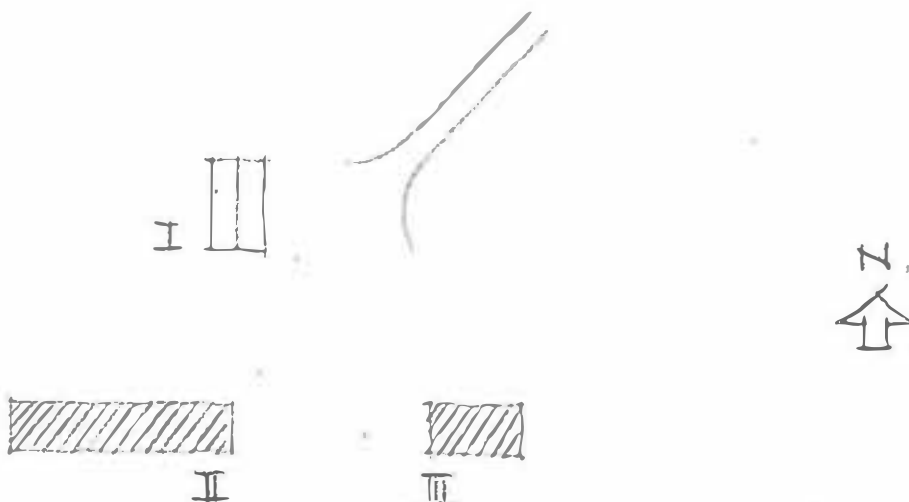

Kommun Filipstad..... Församl. Färnebo..... Datum 76-07-09.....  
 Fastighet Gräsbosjön 1:8 b..... Film nr F 56.....  
 Gårdsnamn F.d.torp, nu fritidsbostad..... (KNABBTORP)..... Karta LW.....  
 Anl. art Ingen hemma..... Sign. ....  
 Uppgiftslämnare ..... Åtgärder erfordras  
 Anteckningar ..... stomme III.....  
 ..... fasad III.....  
 ..... taktäckn. II, III.....

Hus nr	Husets funktion	Byggmtr	Fasad mtr	Färg	Taktäckn.	Byggn. år	Kommentar
I	Boningshus	B	SLL	FR	2T	1910-50. b:	
II	Lillstuga	T	SLP	FR	2T	1860-1910 b:	
III	Ladugård	S/T/B	delvis SLP	-/FR/I	2T	1860-1910 b:	Faller samman delvis nyare
IV							
V							
VI							
VII							
VIII							
IX							
X							

Planskiss

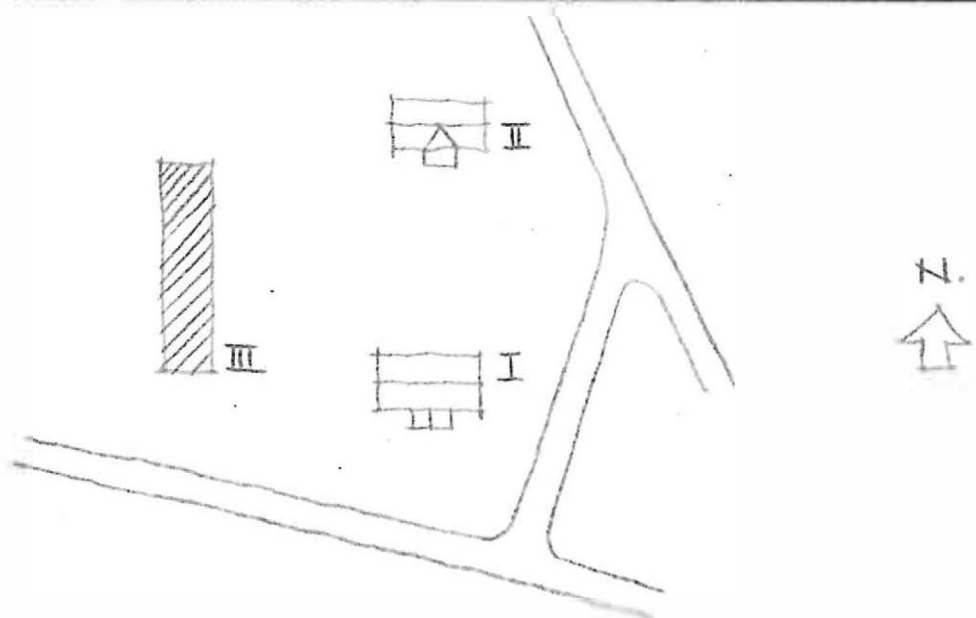

Kommun Filipstad..... Församl. Färnebo..... Datum 76-07-09.....  
 Fastighet Gräsbojön 1:8 C..... Film nr F56.....  
 Gårdsnamn Östra Åsen..... Karta 11D 6i.....  
 Anl. art Torp..... Sign. IW.....  
 Uppgiftslämnare Harald Johansson..... Åtgärder erfordras  
 Anteckningar Hyrt av Uddeholm sedan 1957..... stomme .....  
 ..... fasad .....  
 ..... taktäckn. III .....

Hus nr	Husets funktion	Byggmtr	Fasad mtr	Färg	Taktäckn.	Byggn. år	Kommentar
I	Boningshus	T	SLL	FR	2T	1880-1930	b:
II	Ladugård	SS/B	-	FR	2T	1880-1930	b:
III	Bod	T	SPS	FR	2T	1880-1930	b:
IV							
V							
VI							
VII							
VIII							
IX							
X							

## Planskiss

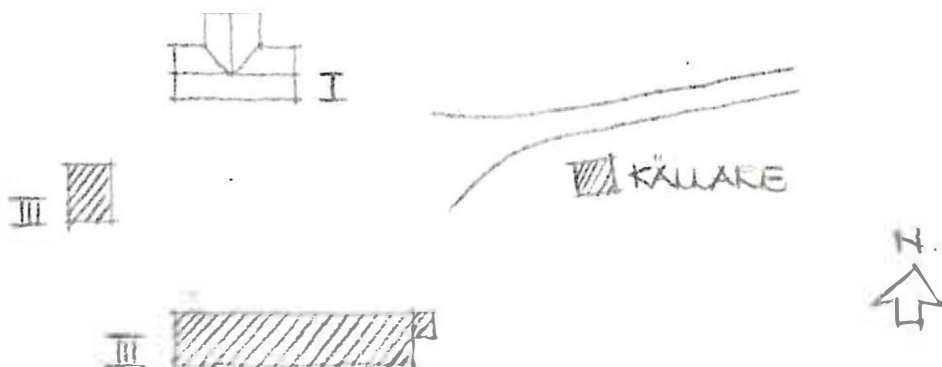

Kommun ~~Filipstad~~..... Församl. .... ~~Färnbo~~..... Datum ~~76-07-99~~.....  
 Fastighet Gräsbojön 1:8D ..... Film nr ~~F.57~~.....  
 Gårdsnamn Västra Åsen ..... Karta 11D.6i.....  
 Anl. art Bostadsfastighet, Fritidsfastighet? P.d.torp ..... Sign. LW.....  
 Uppgiftslämnare Ingen hemma ..... Åtgärder erfordras  
 Anteckningar ..... stomme .....  
 ..... fasad .....  
 ..... taktäckn. II, III.....

Hus nr	Husets funktion	Byggmtr	Fasad mtr	Färg	Taktäckn.	Byggn. år	Kommentar
I	Boningshus	T	SLL	FR	2T	1880-1920 <sup>b</sup>	
II	Badgård	SS/T/B	Fjäll	+/FR	2T	1880-1920 <sup>b</sup>	Ev. äldre
III	Pod	B	SLL	FR	2T	1900-1930 <sup>b</sup>	
IV							
V							
VI							
VII							
VIII							
IX							
X							

Planskiss

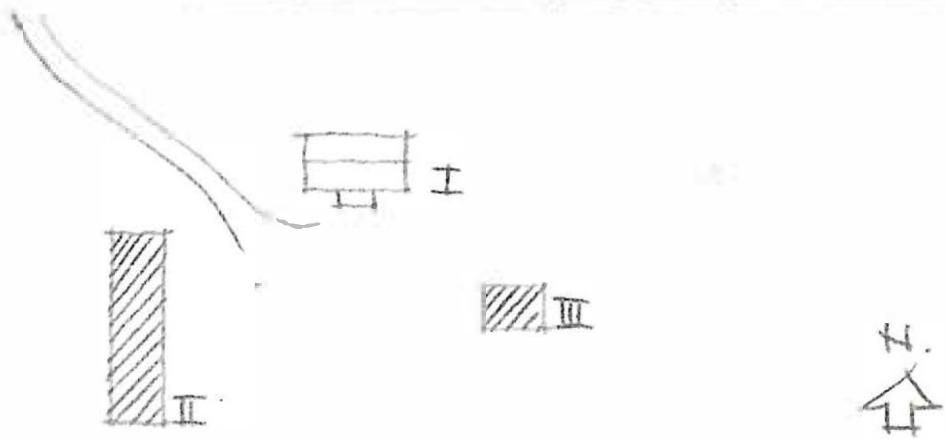

Kommun Philipstad..... Församling Fämebo..... Philipstad. Datum 76-07-13.....  
 Fastighet Grösbosjö 1:0..... Film nr B101.....  
 Gårdsnamn Tjärn..... Karta 1:10 71.....  
 Anl. art R.d. jordbruksfastighet..... Sign. R-B1.....  
 Uppgiftslämnare Bertil Nilsson, ägare..... Åtgärder erfordras  
 Anteckningar ..... stomme .....  
 ..... fasad .....  
 ..... taktäckn. ....

Hus nr	Husets funktion	Bygg- mtr	Fasad mtr	Färg	Tak- täckn.	Byggn. år	Kommentar
I	Boningshus	T	SLP	FR	2F	u: hörn 1700-	Målning i taket sedan 1736
II	Lillstuga	T	SLP/-	X	P	u: 1800-50	
III	Redskapshus	T	SLP	X	P	u: 1920-t	F.d. hönsbhus
IV	Ladugård, löge	B	SLP/SIM	FR	P/Et	u: 1939-46	
V	Stall	T	SLP	FR	P	u: 1860-t	
VI							
VII							
VIII							
IX							
X							

Planskiss

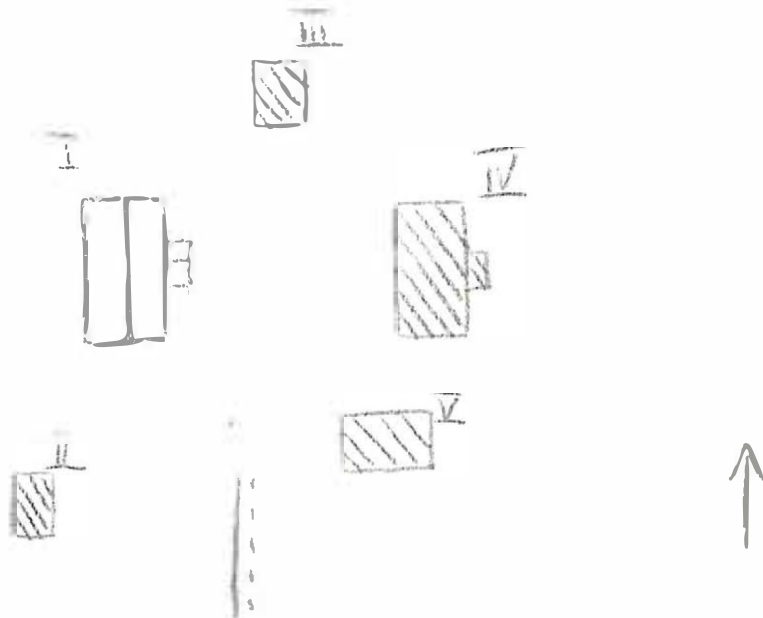

Kommun Filipstad..... Församl. Tärnebo..... Datum 76-07-13.....  
 Fastighet Gräsbosjön 1:10..... Film nr F. 50.....  
 Gårdsnamn Bosjöhyttans bruksherrgård..... Karta 11D 7i.....  
 Anl. art Bostadsfastighet..... Sign. E-BJ.....  
 Uppgiftslämnare Kent Eriksson, ägare..... Åtgärder erfordras  
 Anteckningar På platsen för II, låg tidigare en skola..... stomme .....  
 ..... fasad .....  
 ..... taktäckn. ....

Hus nr	Husets funktion	Byggmtr	Fasad mtr	Färg	Taktäckn.	Byggn. år	Kommentar
I	Boningshus	SS	SLP	FR	P	b: 1750-1800	
II	Uthus	B	SSP	FR	2T	u: ca 1950	
III							
IV							
V							
VI							
VII							
VIII							
IX							
X							

## Planskiss

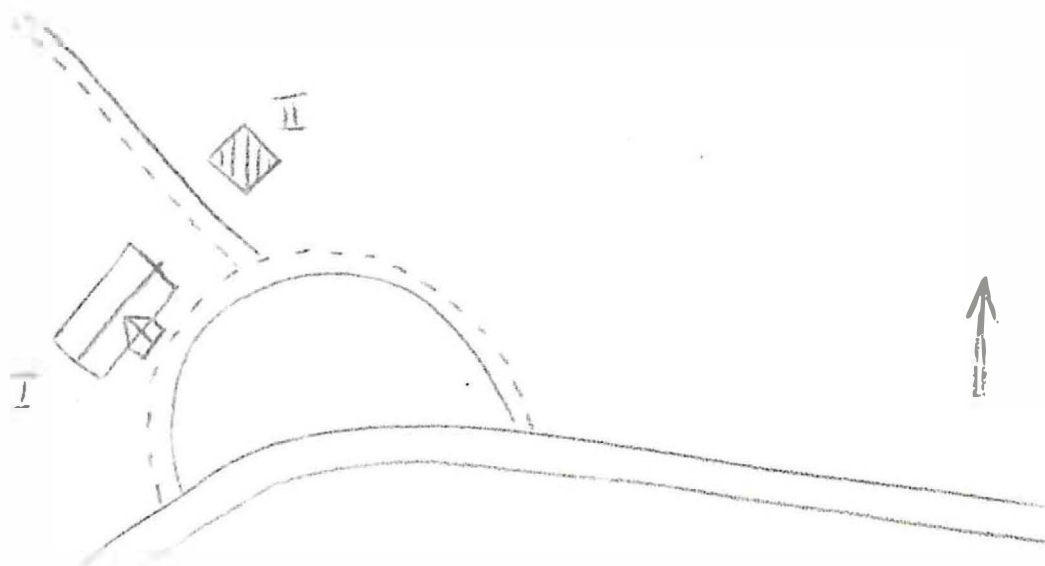

Kommun Filipstad ..... Församl Färnebo ..... Datum 76-07-13 .....

Fastighet Gräsbojön 1:10 ..... Film nr F 50 .....

Gårdsmann Bosjöhyttans bruksherrgård ..... Karta 11D 71 .....

Anl. art Bostadsfastighet ..... Sign. F-BJ .....

Uppgiftslämnare Rolf Carlstedt, ägare sedan 1974 ..... Åtgärder erfordras  
stomme .....

Anteckningar Ursprungligen finnbebyggelse. ..... fasad .....

Uddeholm tidigare ägare ..... taktäckn. ....

Hus nr	Husets funktion	Bygg mtr	Fasad mtr	Färg	Tak-täckn.	Byggn. år	Kommentar
I	Boningshus	T	SLP	CV	1T	u: 1719	
II	Uthus	T/B	SSP	FR	2T	b: 1870-1900	"Fröjdesal"
III	Vagnslider	B/SS	SSP	FR	2T	b: 1900-30	
IV	Stall	S	SLL	FR	2T	b: 1900-30	
V	Källare ,iada	B	SSP	FR	Et	b: 1870-1900	
VI	Jordkällare	SS/B	-/SSP	-/FR	Et	-	
VII	Arbetar-bostad	B	SLL	FR	2T	b: 1940-1950	
VIII	F.d. affär	B	SLP	FR	2T	u: 1958	Till salu
IX	Bagarstuga	S	Sprit	SV	2BT	u: ca 1750	
X	Garage		Slät	-	Et	b: 1920-40	
XI	Magasin	T	-/SLP	FR	2T	b: 1870-1900	

Situationsplan

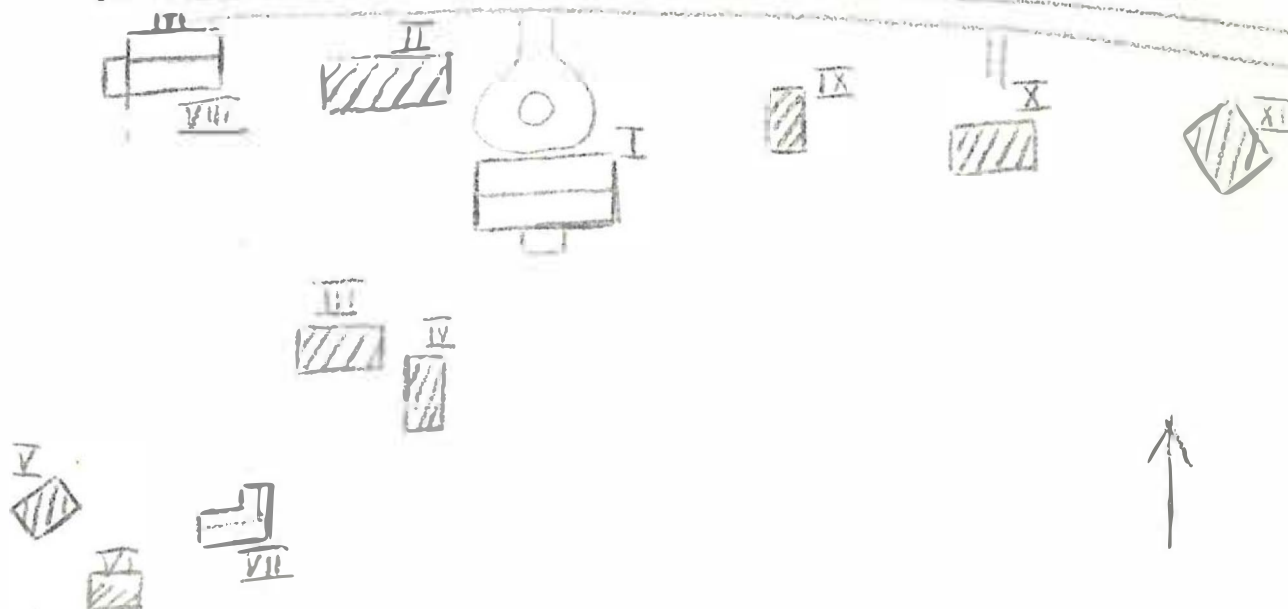

Kommun **Filipstad** Församl. **Färnebo** Datum **76-07-13**  
 Fastighet **Gräsbosjön 1:10** Film nr **F 101**  
 Gårdsnamn **Kvarntorp, Bygget** Karta **11D 7i**  
 Anl. art **Sommarbostäder** Sign. **R-BJ**  
 Uppgiftslämnare **Allan Johansson, ägare till Kvarntorp** Åtgärder erfordras  
 Anteckningar **Ytterligare 4 böningshus söder om** stomme .....  
**inventeringsområdet, de har utseende som VI** fasad .....  
 taktäckn. ....

Hus nr	Husets funktion	Byggmtr	Fasad mtr	Färg	Taktäckn.	Byggn. år	Kommentar
I	Böningshus	T	SLP	FI	2T	b: 1870-1900	Kvarntorp
II	Uthus, garage	B	SLP/SSP	FI	2T	b: 1930-50	
III	F.d. vedbod	B	SSP	FI	Et	b: 1960-t	
IV	Vedbod	B	SLP	FI	2T	b: 1930-50	
V	Böningshus	B	SLP	FI	P	b: 1900-1920	Bygget
VI	Böningshus	B	SLP	FI	2T	b: 1950	Forsen
VII							
VIII							
IX							
X							

Planskiss

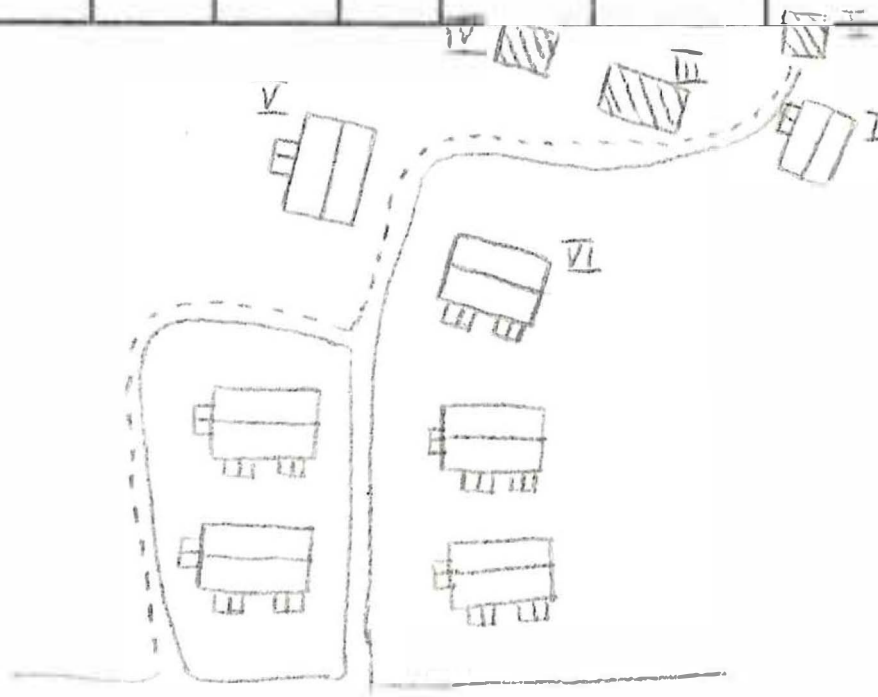

Kommun Filipstad..... Församl. Färnebo..... Datum 76-07-13.....  
 Fastighet Gräsbojön 1:10..... Film nr F 50.....  
 Gårdsnamn Smedgården..... Karta 11D 71.....  
 Anl. art Bostadsfastighet..... Sign. E-BJ.....  
 Uppgiftslämnare Uno Winblad..... Åtgärder erfordras  
 Anteckningar Gamla herrgården ligg här. Vägen gick på stomme .....  
andra sidan bäcken..... fasad .....  
 taktäckn. ....

Hus nr	Husets funktion	Bygg- mtr	Fasad mtr	Färg	Tak- täckn.	Byggn. ar	Kommentar
I	Bostadshus	T	SLL	FR	2t	b: 1775-1825	
II	Loftbod	T	-	FR	Et	u: 1640-	b; 1700-t
III	Jordkällare	B	SSP	FR	Et	b: 1600-t	Överbyggnad senare
IV							
V							
VI							
VII							
VIII							
IX							
X							

Planskiss

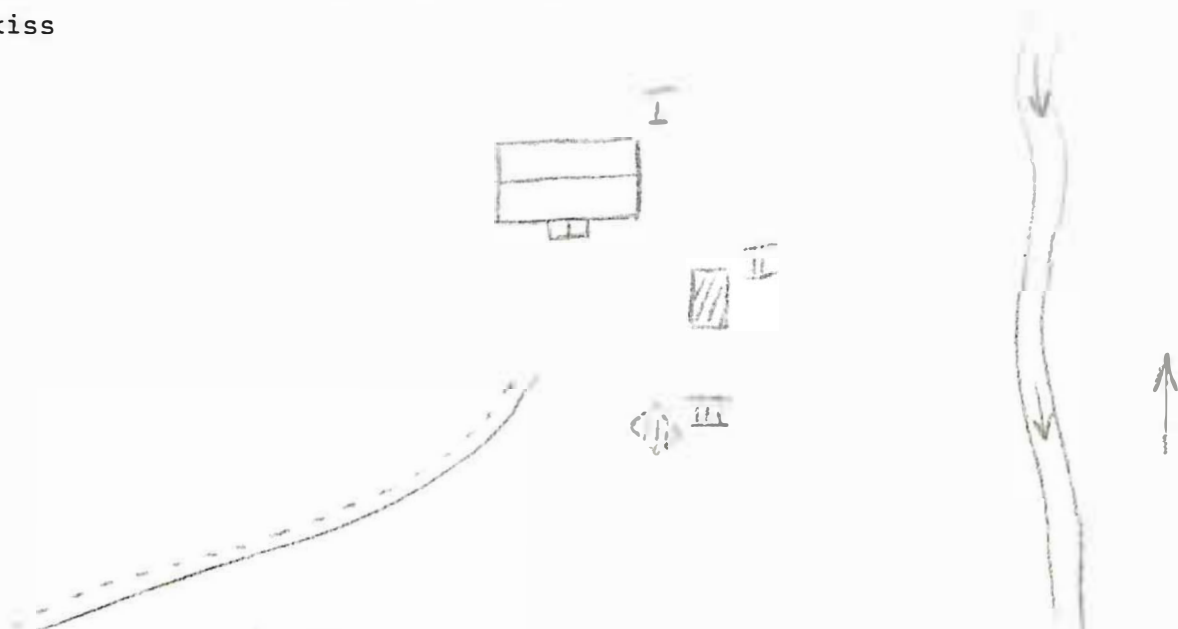

Kommun Filipstad..... Församl. Färnebo..... Datum 76-07-09.....  
 Fastighet Gräsbojön 1:10..... Film nr F57.....  
 Gårdsnamn Strand..... Karta 11D.61.....  
 Anl. art Fritidsfastighet..... Sign. JW.....  
 Uppgiftslämnare Winblad i Bosjön..... Åtgärder erfordras  
 Anteckningar ..... stomme .....  
 ..... fasad .....  
 ..... taktäckn. ....

Hus nr	Husets funktion	Bygg- mtr	Fasad mtr	Färg	Tak- täckn.	Byggn. år	Kommentar
I	Boningshus	T	STL	FR	2T	1920-1930	u:
II	Bod	B	-	FR	2T	1920-1930	u:
III							
IV							
V							
VI							
VII							
VIII							
IX							
X							

## Planskiss

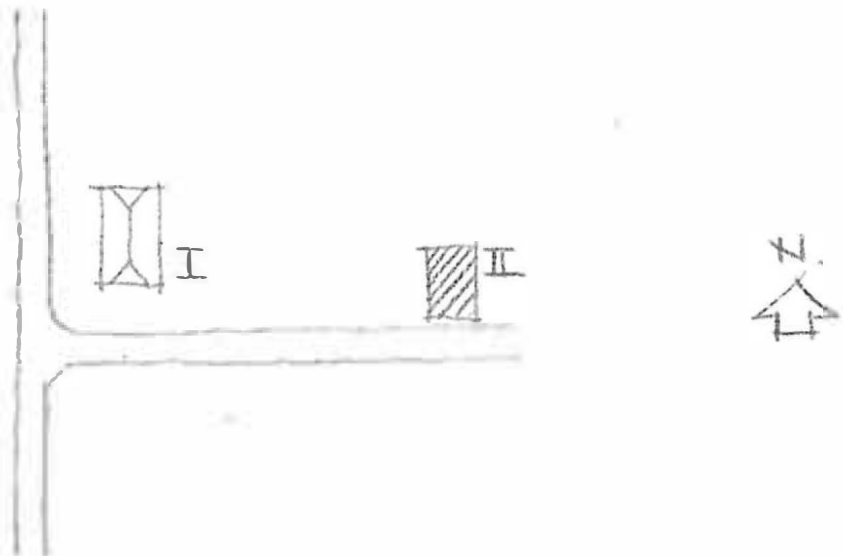

Kommun Filipstad ..... Församl. Färnebo ..... Datum 76-07-12.....  
 Fastighet Hektorshyttan 1:1A ..... Film nr F. 58.....  
 Gårdsnamn Hektorshyttan ..... Karta 11E.5a.....  
 Anl. art F.d. bondgård, nu fritidsfastighet ..... Sign. LW.....  
 Uppgiftslämnare Ingen hemma ..... Åtgärder erfordras  
 Anteckningar ..... stomme .....  
 ..... fasad .....  
 ..... taktäckn. II.....

Hus nr	Husets funktion	Byggmtr	Fasad mtr	Färg	Taktäckn.	Byggn. år	Kommentar
I	Boningshus	T	SL	FR	1T	1890-1920	b:
II	Vagnskjul, vedbod	B	SL	FR	Stick P	1900-1920	b:
III							
IV							
V							
VI							
VII							
VIII							
IX							
X							

Planskiss

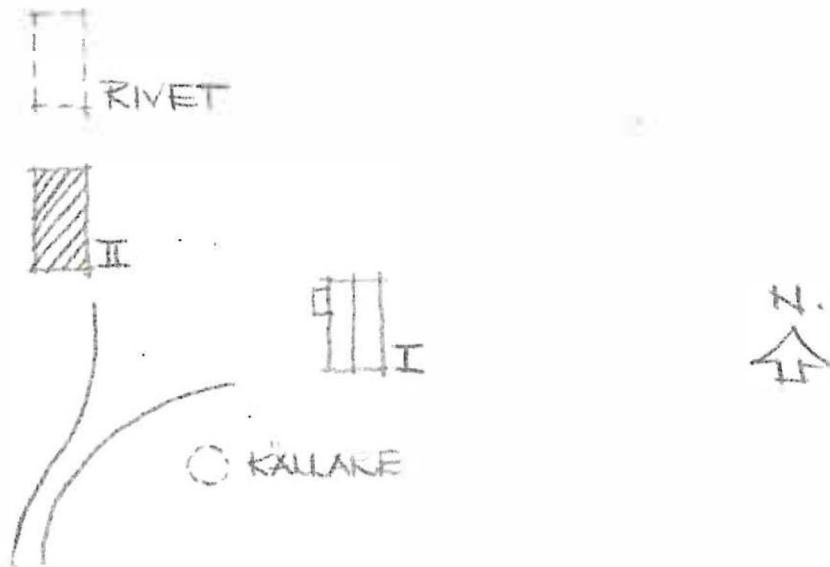

Kommun Filipstad..... Församl. Förnebo..... Datum 76-07-12.....  
 Fastighet Hektorshyttan 1:1B..... Film nr F.58.....  
 Gårdsnamn Hektorshyttan..... Karta ..118.5a.....  
 Anl. art. Bondgård..... Sign. ..W.....  
 Uppgiftslämnare Bror Gustavsson..... Åtgärder erfordras  
 Anteckningar ..... stomme .....  
 ..... fasad .....  
 ..... taktäckn. ....

Hus nr	Husets funktion	Bygg- mtr	Fasad mtr	Färg	Tak- täckn.	Byggn. år	Kommentar
I	Boningshus	T	SLL	FR	IT	880-1920	b:
II	Bod	T	delvis SLL	FR	P	880-1920	b: Ev. äldre senare tillbyggt
III	Ladugård	SS/B	SLL	FR	P	900-1920	b:
IV							
V							
VI							
VII							
VIII							
IX							
X							

Planskiss

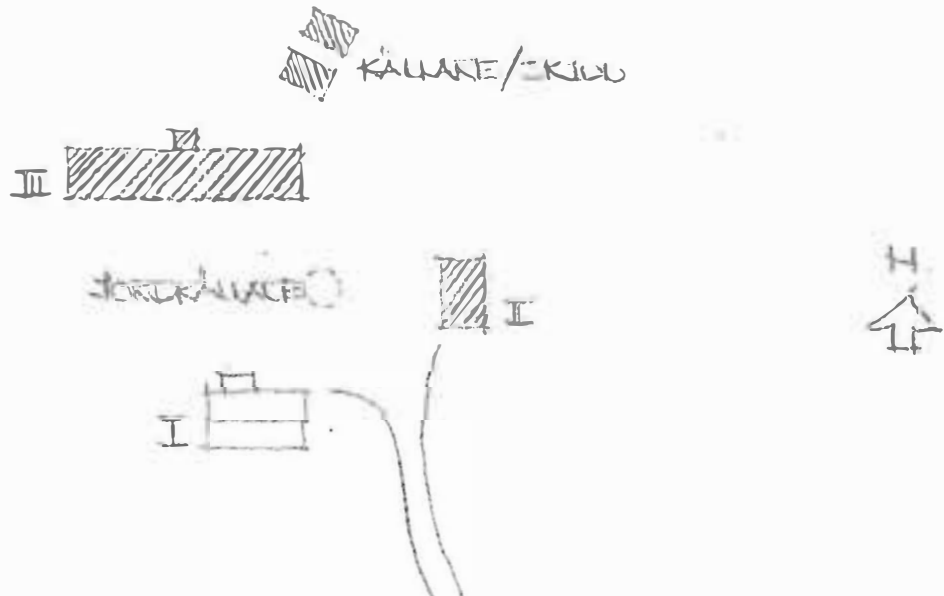

Kommun Filipstad..... Församl. Färnebo..... Datum 76-0715.....  
 Fastighet Hektorshyttan 1:1C..... Film nr F.116.....  
 Gårdsnamn Draktorp..... Karta 1135a.....  
 Anl. art F.ä. torp, nu fritidsfastighet..... Sign. LW, EBY.....  
 Uppgiftslämnare Ingen hemma..... Åtgärder erfordras  
 Anteckningar Loftgångshus, påbyggt på framsidan..... stomme .....  
 ..... fasad .....  
 ..... taktäckn. ....

Hus nr	Husets funktion	Bygg- mtr	Fasad mtr	Färg	Tak- täckn.	Byggn. år	Kommentar
I	Boningshus	B/T	SLL/ SLL	FR	2 T	1775-1825	ba
II	Uthus	T	SLL	FR	Torv	1800-50	ba
III							
IV							
V							
VI							
VII							
VIII							
IX							
X							

Planskiss

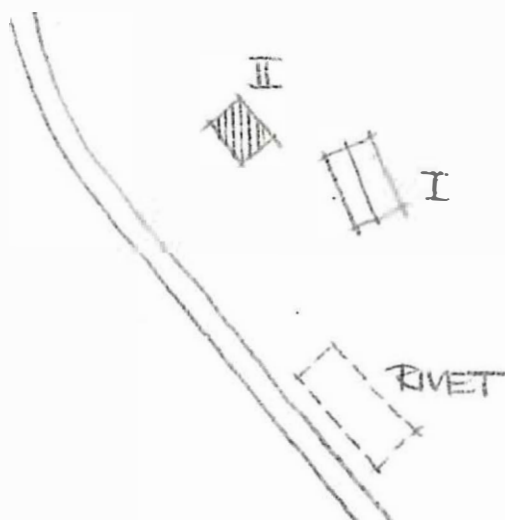

Kommun .. Filipstad .. Församl. .. Färnebo .. Datum .. 73-09-03 ..  
 Fastighet .. Högskolan 1:45 .. Film nr .. 7212 ..  
 Gårdsnamn ..... Karta .. III 7a ..  
 Anl. art .. F.d. torp, nu fritidsbostad .. Sign. .. AA ..  
 Uppgiftslämnare ..... Åtgärder erfordras  
 Anteckningar ..... stomme .....  
 ..... fasad .....  
 ..... taktäckn. ....

Hus nr	Husets funktion	Bygg mtr.	Fasad mtr.	Färg	Tak-täckn.	Byggn. år	Kommentar
I	Boningshus	T	SLL	FR	Papp	bt 1890-1920	
II	Vedbod, avträde	B	SSP	K	P	bt 1960-70	
III							
IV							
V							
VI							
VII							
VIII							
IX							
X							

Situationsplan

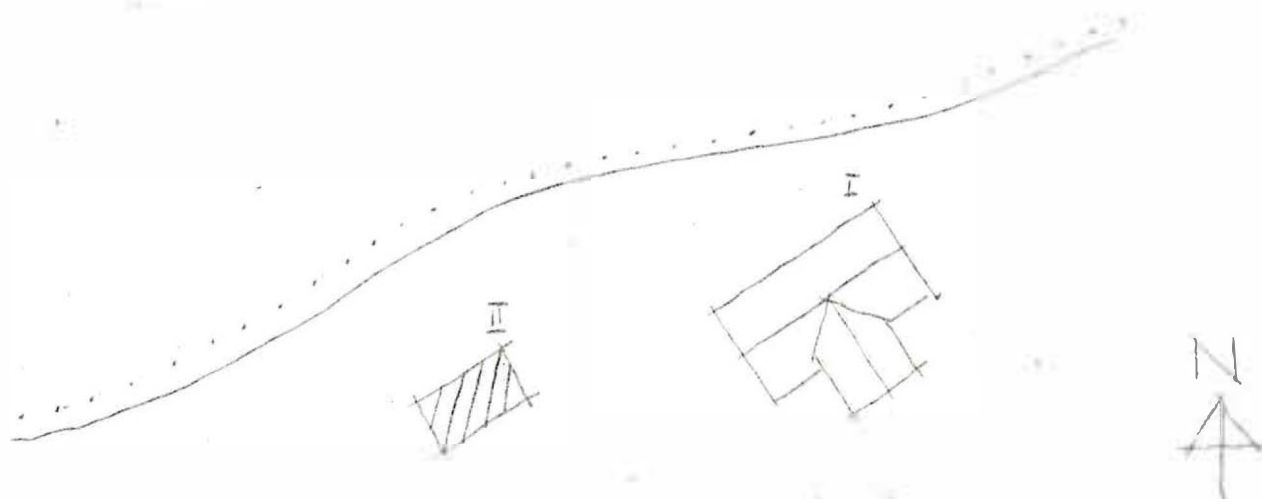

BYGGNADSVINVENTERING 1976

S-län

Kommun .. Filipstad ..... Församl. Rämmen ..... Datum 76-09-03 .....

Fastighet Hörssjön ..... J:48 ..... Film nr F212 .....

Gårdsnamn ..... Karta 11E7c .....

Anl. art F.d. torp nu fritidsbostad ..... Sign. AA .....

Uppgiftslämnare ..... Åtgärder erfordras  
 stomme .....  
 fasad .....  
 taktäckn. ....

Hus nr	Husets funktion	Bygg mtr	Fasad mtr	Färg	Tak-täckn.	Byggn. år	Kommentar
I	Boningshus	T	SFS	FR	P	b1880-1920	
II	Ladugård	T/B	-/SSP	FR	P	b1880-1920	
III	Redskapsbod	B	SSP	FR	P	b1880-1920	
IV							
V							
VI							
VII							
VIII							
IX							
X							

Situationsplan

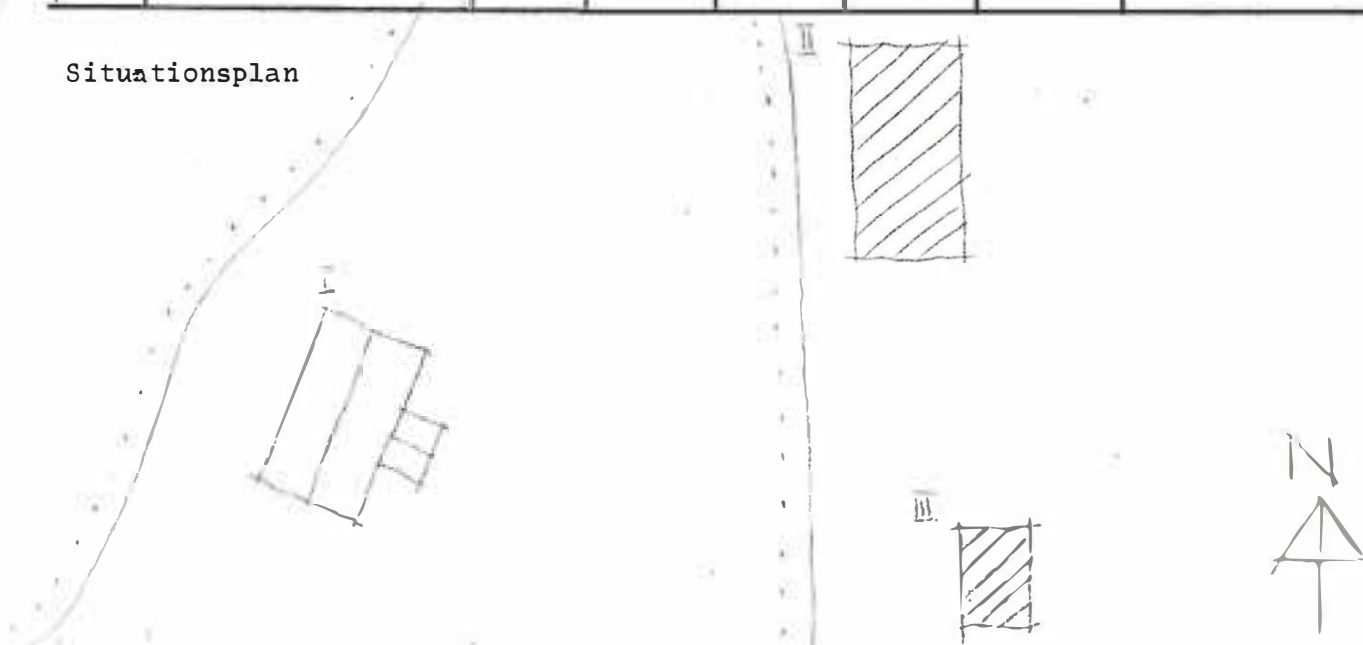

Kommun **Filipstad** Församl **Färnebo** Datum **76.09.02**  
 Fastighet **Horssjön 1:52** Film nr **F 208**  
 Gårdsmann **Vänbo, Klangtorpet** Karta **11 E 6 c**  
 Anl. art **F,d, torp nu fritidsbostad** Sign. **MA**  
 Uppgiftslämnare **Gustav Höglund, ägare** Åtgärder erfordras  
 Anteckningar ..... stomme .....  
 ..... fasad .....  
 ..... taktäckn. ....

Hus nr	Husets funktion	Bygg mtr	Fasad mtr	Färg	Tak-täckn.	Byggn. år	Kommentar
I	Boningshus	B	LFS	FR	P	b 1900-30	
II	Lilistuga, bod	B	SLL	FR	P	b 1900-30	
III	Lada, lodugård	S/T/B	SSP	FR	P	b 1900-30	
IV							
V							
VI							
VII							
VIII							
IX							
X							

Situationsplan

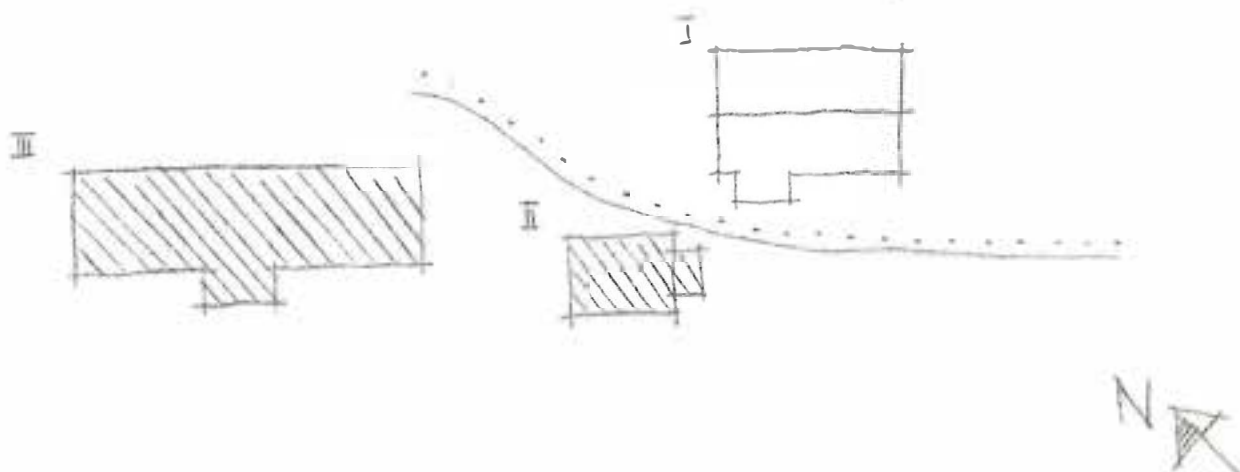

Kommun **Filipstad**..... Församl. **Färnebo**..... Datum **76-09-02**.....  
 Fastighet **Hornsån 1:54**..... Film nr **F. 210**.....  
 Gårdsnamn ..... Karta **.11.E.6.c**.....  
 Anl. art **.Fritidshosted**..... Sign. **.AA**.....  
 Uppgiftslämnare **Hr. Sandberg, Igröbe**..... Åtgärder erfordras  
 Anteckningar **I. har varit skola**..... stomme .....  
 ..... fasad .....  
 ..... taktäckn. ....

Hus nr	Husets funktion	Bygg mtr	Fasad mtr	Färg	Tak-täckn.	Byggn. år	Kommentar
I	Boningshus	T	SLL	X	2 T	b 1850-1900	
II	Lodugård	SS/B	SSP/-	X	P	b 1850-1900	
III	Källare	SS	-	X	-	b 1850-1900	
IV	Boningshus	B	LFS	FR	P	b 1940-60	
V							
VI							
VII							
VIII							
IX							
X							

Situationsplan

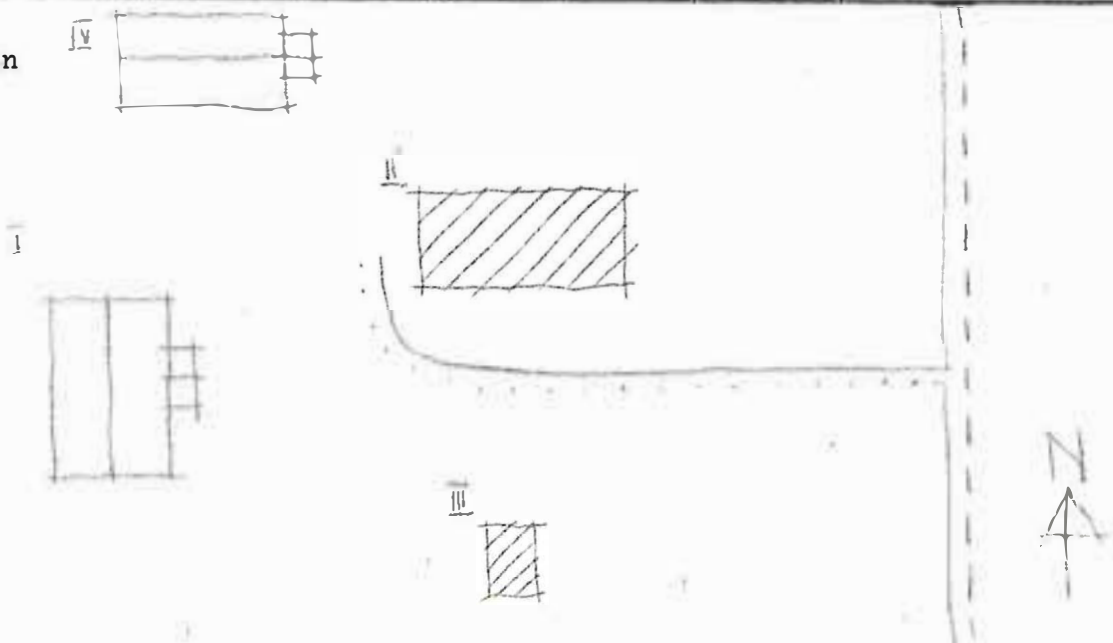

Kommun **Filipstad** ..... Församl. **Färnebo** ..... Datum **76-09-02** .....  
 Fastighet **Horssjön 1:56** ..... Film nr **F 209** .....  
 Gårdsnamn **Slätthallarna** ..... Karta **11 E 6c** .....  
 Anl. art **Ed. torp, nu. fritidsfastighet** ..... Sign. **AA** .....  
 Uppgiftslämnare ..... Åtgärder erfordras  
 Anteckningar ..... stomme .....  
 ..... fasad .....  
 ..... taktäckn. ....

Hus nr	Husets funktion	Bygg mtr	Fasad mtr	Färg	Tak-täckn.	Byggn. år	Kommentar
I	Boningshus	I	SLL	FR	P	b1850-1900	
II	Boningshus	T		X	Papp	b1976	Under uppförande trol fr 1850-1900
III	Uthus	/B	SSP	FR	Stick	b1850-1900	
IV	Ladugård	T/B	SLP/SSP	FR	Stick	b1850-1900	
V							
VI							
VII							
VIII							
IX							
X							

Situationsplan

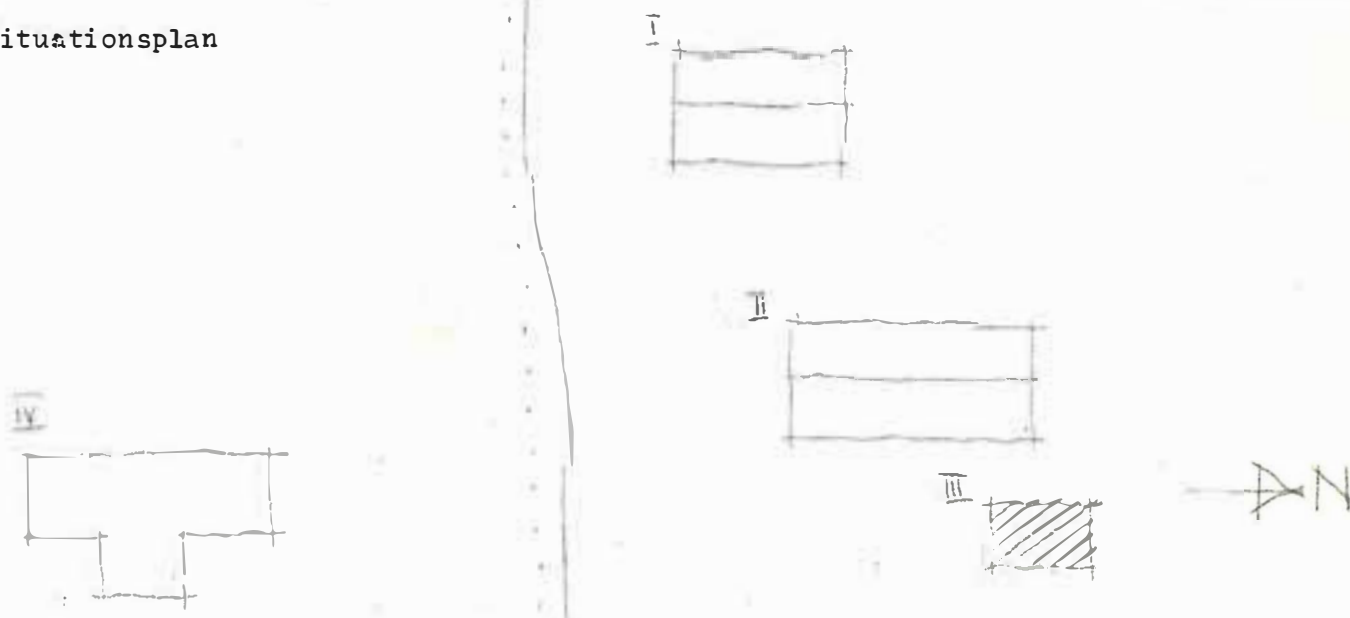

Kommun **Filipstad**..... Församl. **Färnebo**..... Datum **.76-09-02**.....  
 Fastighet **.Horsjön 1:60**..... Film nr **F.210**.....  
 Gårdsnamn **.Horsjöns Kapell**..... Karta **.11E.6.c**.....  
 Anl. art **.Fritidsbostad**..... Sign. **.AA**.....  
 Uppgiftslämnare ..... Åtgärder erfordras  
 Anteckningar **...F.d. baptistkapell**..... stomme .....  
 ..... fasad .....  
 ..... taktäckn. ....

Hus nr	Husets funktion	Bygg mtr	Fasad mtr	Färg	Tak-täckn.	Byggn. år	Kommentar
I	<b>Boningshus</b>	<b>T</b>	<b>LFS/SLL</b>	<b>FR/EG</b>	<b>P</b>	<b>u: 1890-t</b>	
II	<b>Vardstuga</b>	<b>B</b>	<b>SLL</b>	<b>FR</b>	<b>P</b>	<b>b: 1920-60</b>	
III	<b>Garage</b>	<b>B</b>	<b>SLL</b>	<b>FR</b>	<b>P</b>	<b>b: 1970-t</b>	
IV							
V							
VI							
VII							
VIII							
IX							
X							

Situationsplan

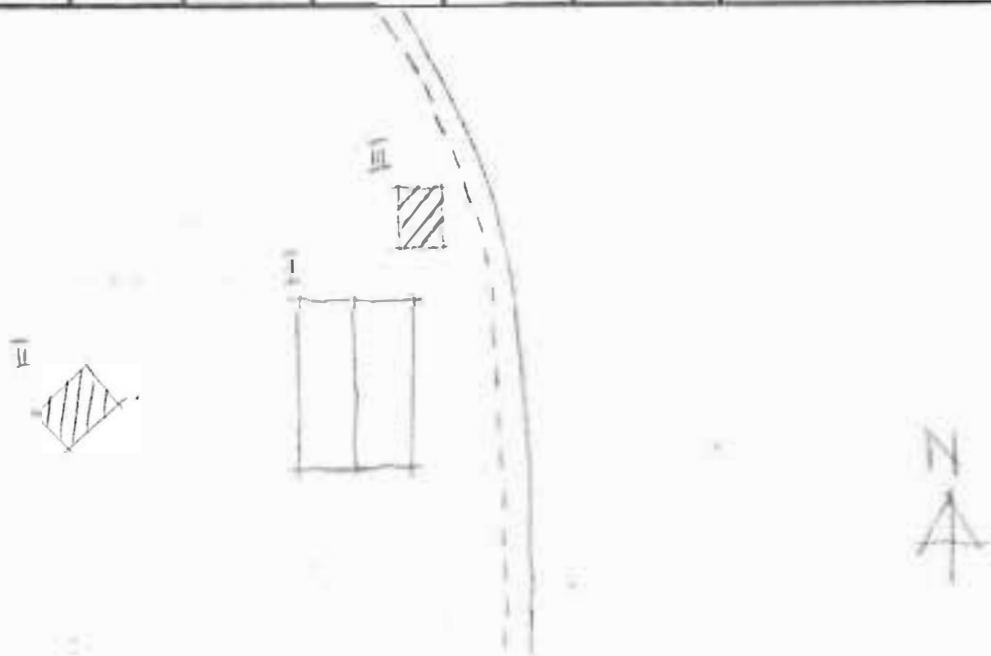

Kommun **Filipstad** ..... Församl. **Färnebo** ..... Datum **76-09-09** .....

Fastighet **Horsajön 1:79** ..... Film nr **F. 211** .....

Gårdsnamn ..... Karta **IIE 6c** .....

Anl. art **Fritidsbostad** ..... Sign. **AA** .....

Uppgiftslämnare **Mr Sandberg, Granne** ..... Åtgärder erfordras  
 stomme .....  
 fasad .....  
 taktäckn. ....

Anteckningar **F.d. skola** .....

Hus nr	Husets funktion	Bygg mtr	Fasad mtr	Färg	Tak-täckn.	Byggn. år	Kommentar
I	<b>Boningshus</b>	B	SLL	FR	BT	<b>Byggn. 1910-30</b>	
II	<b>Utthus</b>	B	SLL	FR	P	<b>Byggn. 1910-30</b>	
III							
IV							
V							
VI							
VII							
VIII							
IX							
X							

Situationsplan

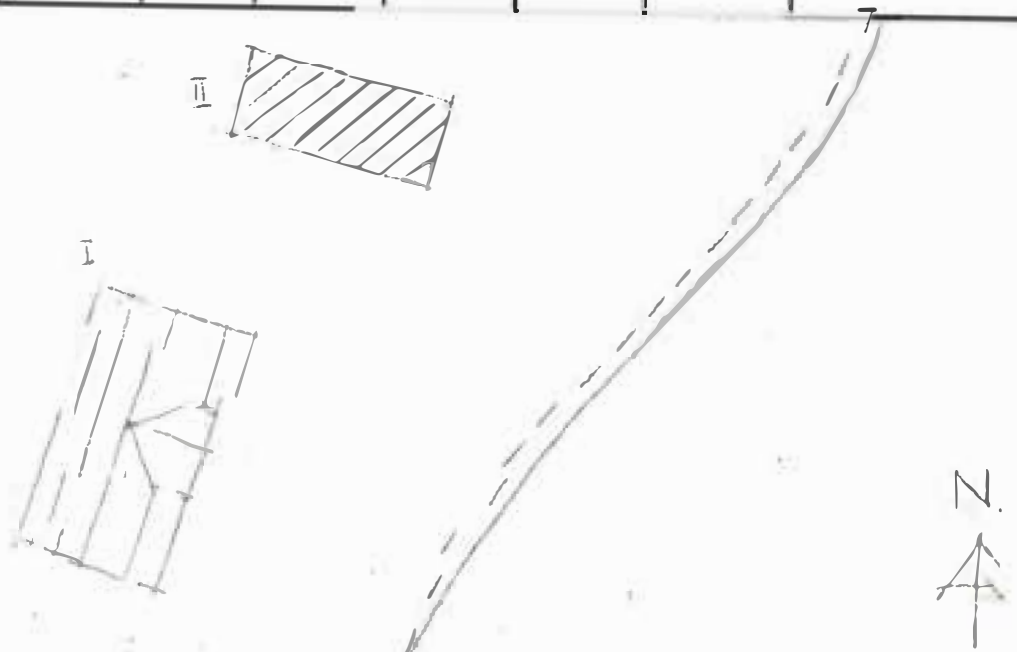

Kommun ...Filipstad..... Församl. Färnebo..... Datum 7.10.02....  
 Fastighet Horsjön.1:82..... Film nr F.209....  
 Gårdsmamn Mojset..... Karta J.1. E. 6. c....  
 Anl. art. Veitidsbostad..... Sign. MA .....  
 Uppgiftslämnare ..... Åtgärder erfordras  
 Anteckningar ..... stomme .....  
 ..... fasad .....  
 ..... taktäckn. ....

Hus nr	Husets funktion	Bygg mtr	Fasad mtr	Färg	Tak-täckn.	Byggn. år	Kommentar
I	<u>Boningshus</u>	<u>I</u>	<u>SLL</u>	<u>FR</u>	<u>2 I</u>	<u>b. 1900-1930</u>	
II	<u>Uthus</u>	<u>B</u>	<u>SLL</u>	<u>FR</u>	<u>P</u>	<u>b. 1960-t.</u>	
III							
IV							
V							
VI							
VII							
VIII							
IX							
X							

Situationsplan

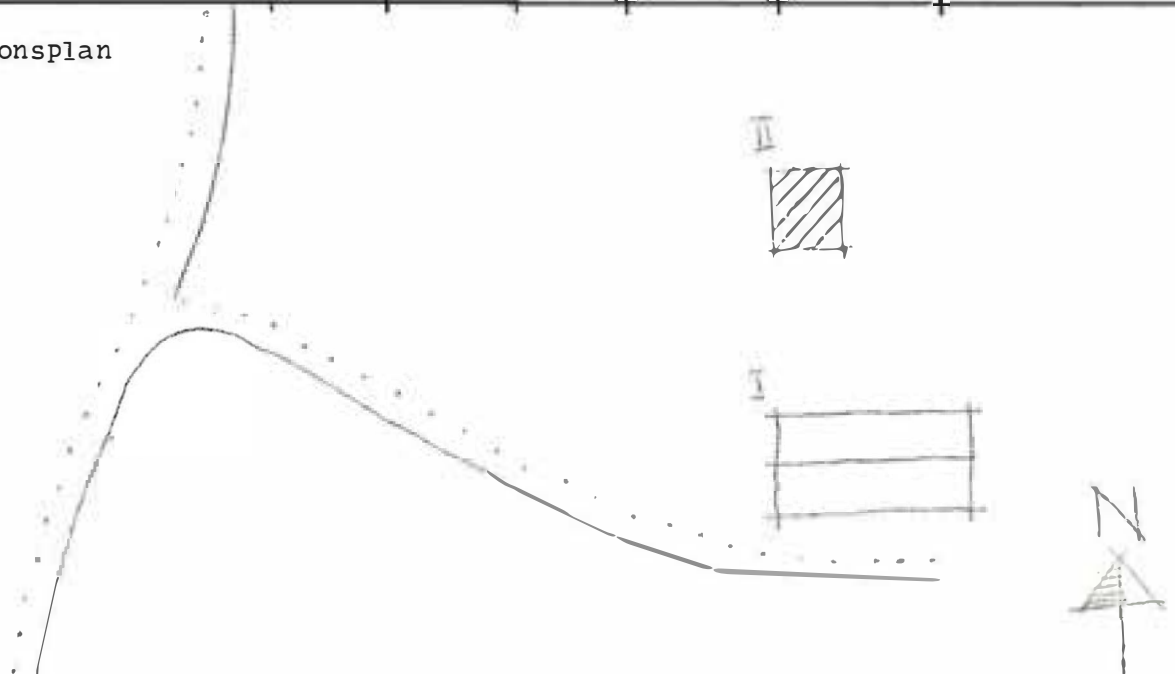

Kommun **Filipstad** ..... Församl. **Färnebo** ..... Datum **76.09.02** .....  
 Fastighet **Horrejön 1:109** ..... Film nr **F 209, 210** .....  
 Gårdsnamn **Kerskog** ..... Karta **11 E 6 c** .....  
 Anl. art **Bostadsfastighet** ..... Sign. **AA** .....  
 Uppgiftslämnare ..... Åtgärder erfordras  
 Anteckningar ..... stomme **VI** .....  
 ..... fasad **VI** .....  
 ..... taktäckn. **VI** .....

Hus nr	Husets funktion	Bygg mtr	Fasad mtr	Färg	Tak-täckn.	Byggn. år	Kommentar
I	Boningshus	B	SLL	FR	P (R)	1 1924-t	
II	Lada	B	SSP	FR	Et	1 1900	
III	Ladugård	S/T/B	Slåt/SSP	SV/FR	P	1 1900	
IV	Källare	SS	-	X	Papp	b 1920-t	
V	Tvättstuga	B	SLL	FR	P (R)	b 1920-40	
VI	Smedja och bod	T/B	-/SLL	FR/X	Torv/P	b 1850-1900	Förfallen
VII							
VIII							
IX							
X							

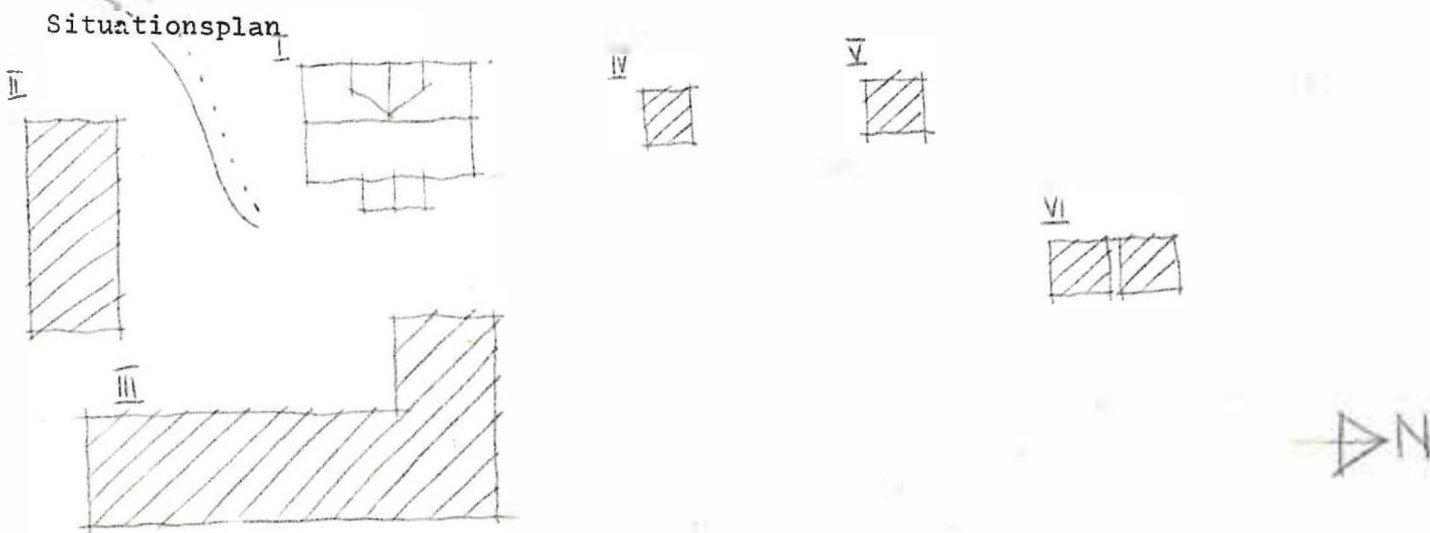

Kommun ..... Filipstad ..... Färnebo ..... Datum ..... 76-09-02  
 Församl. .... Horssjön 1:111 ..... F 209  
 Fastighet ..... Karskog ..... Film nr ..... 11 E 6c  
 Gårdsnamn ..... Fd bondgård nu fritidsbostad ..... Karta ..... AA  
 Anl. art ..... Ägaren ..... Sign. ....  
 Uppgiftslämnare ..... Åtgärder erfordras  
 Anteckningar ..... stomme .....  
 ..... fasad .....  
 ..... taktäckn. ....

Hus nr	Husets funktion	Bygg mtr	Fasad mtr	Färg	Tak-täckn.	Byggn. år	Kommentar
I	Boningshus	Rv/B	SLL	FR	2 F	1919	
II	Garage, bod	T/B	SLP/SSP	FR	P	1919-30	
III	Ladugård	Tg/B	SLP	FR	P	1919-30	
IV	Källare	KS		X	P	1930-50	
V	Smedja	B	SLL	FR	P	1850-1900	
VI							
VII							
VIII							
IX							
X							

Situationsplan

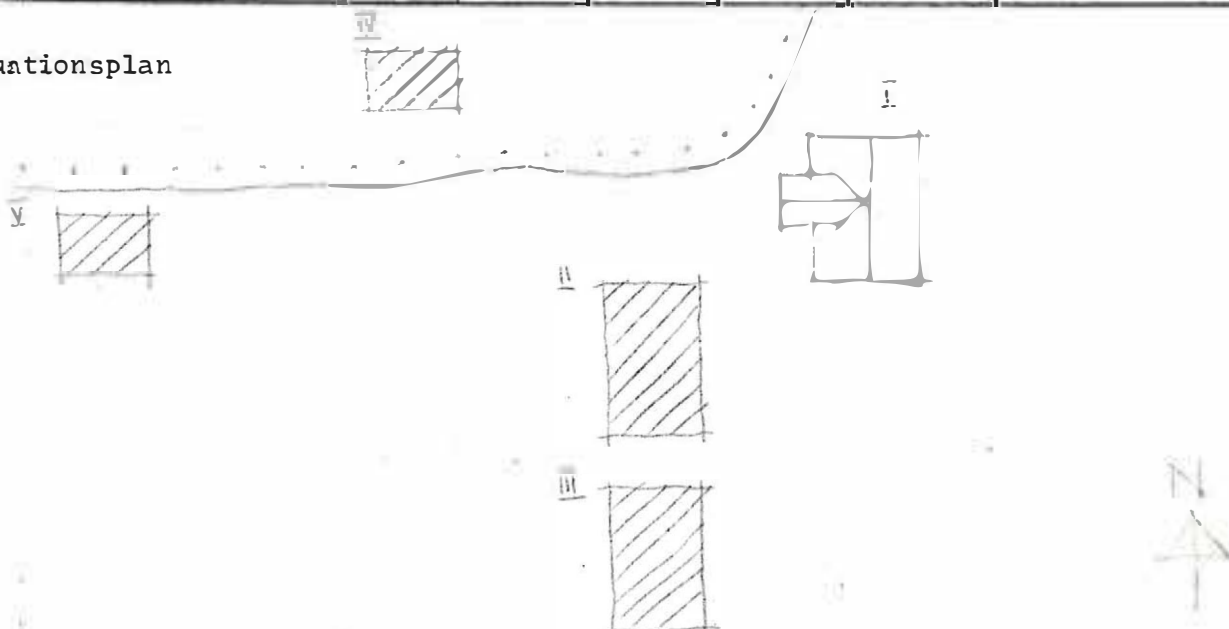

Kommun Filinstad..... Församl Färnebo..... Datum 76.09.02  
 Fastighet Horssjön 1:115..... Film nr F 208  
 Gårdsmamn Horrsjöhyttan..... Karta 11 E 6 c  
 Anl. art Rostadsfastighet..... Sign. MA  
 Uppgiftslämnare Margareta och Anton Andersen..... Åtgärder erfordras  
 Anteckningar F.d. Bergsmansgård. I släktens ägo sedan 1861. stomme .....  
Fin spis...... fasad .....  
 ..... taktäckn. ....

Hus nr	Husets funktion	Bygg mtr	Fasad mtr	Färg	Tak-täckn.	Byggn. år	Kommentar
I	Boningshus, bod	T/B	SLP/SSP	FR	2 Y	u 1700-t	
II	Boningshus	T	SLP	FR	P	u 1700-t	
III	Vedbod m.m.	T	SLP	FR	P	u 1860-80	
IV	Ladugård	S/T	-	X/FR	P	u 1860-80	
V							
VI							
VII							
VIII							
IX							
X							

Situationsplan

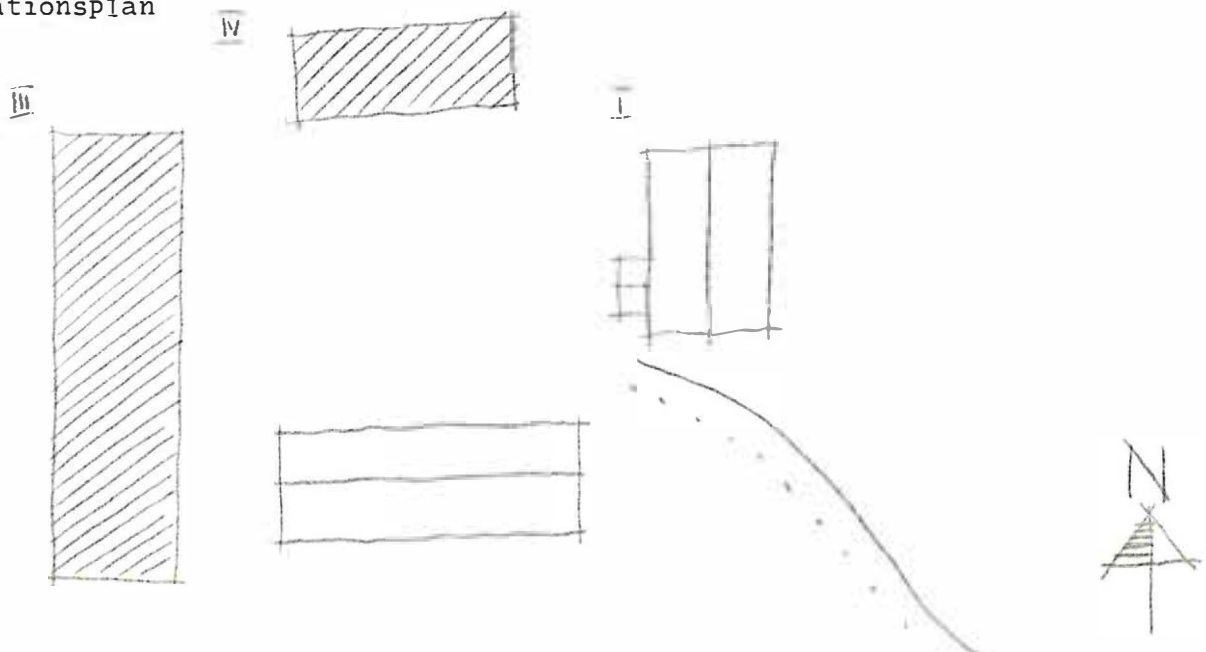

Kommun Filipstad ..... Församl Färnebo ..... Datum 76.09.02 .....  
 Fastighet Horsjön 1:128 ..... Film nr F. 208 .....  
 Gårdsmann Visthusbäcken ..... Karta 11 E 6 c .....  
 Anl. art F.d. torp nu fritidsbostad ..... Sign. MA .....  
 Uppgiftslämnare ..... Åtgärder erfordras  
 Anteckningar ..... stomme .....  
 ..... fasad .....  
 ..... taktäckn. ....

Hus nr	Husets funktion	Bygg mtr	Fasad mtr	Färg	Tak-täckn.	Byggn. år	Kommentar
I	Boningshus	T	SLP	FR	P	b 1800-50	
II	Garage	T	SLP	K/FR	P	b 1800-50	
III	F.d. ladugård	S/B	Slåt/SSP	X/FR	P	b 1800-50	
IV	F.d. buss	B	Plywood	OGö	-	b 1960-t	Nu verkstad
V							
VI							
VII							
VIII							
IX							
X							

Situationsplan

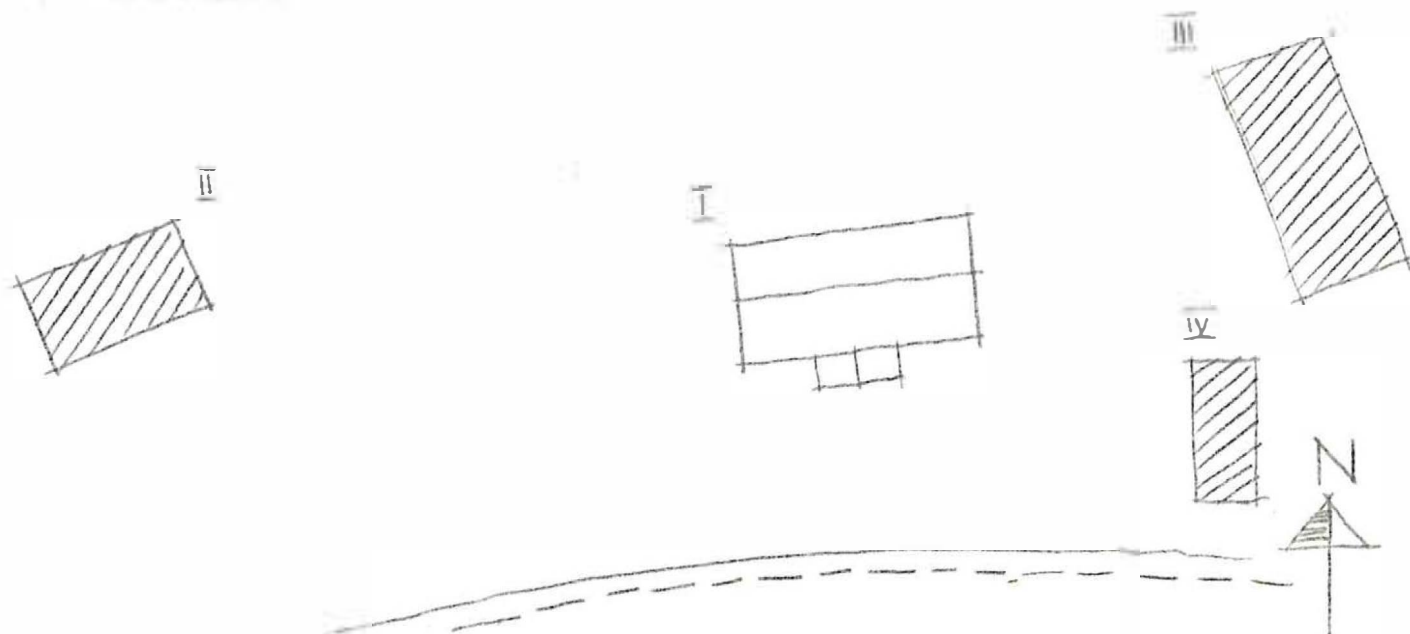

Kommun **Philipstad** ..... Församl. **Färnebo** ..... Datum **76-09-02** .....  
 Fastighet **Horssjön I:131** ..... Film nr **F210** .....  
 Gårdsnamn ..... Karta **II E 6c** .....  
 Anl. art **F.d. Bondgård nu öde** ..... Sign. **AA** .....  
 Uppgiftslämnare ..... Åtgärder erfordras  
 Anteckningar ..... stomme .....  
 ..... fasad .....  
 ..... taktäckn. ....

Hus nr	Husets funktion	Bygg mtr	Fasad mtr	Färg	Tak-täckn.	Byggn. år	Kommentar
I	Boningshus	T	SLL	FR	2T	b: 1850-1900	
II	Vagnslider, Bod	T/B	-/SSP	FR	Stick	b: 1850-1900	
III	Hönshus	B	SLP	FR	Torv	b: 1890-1900	
IV	Källare	S	-	X	Stick	b: 1850-1900	
V	Ledugård	SS/B	-/SLP	X	Stick	b: 1850-1900	
VI							
VII							
VIII							
IX							
X							

Situationsplan

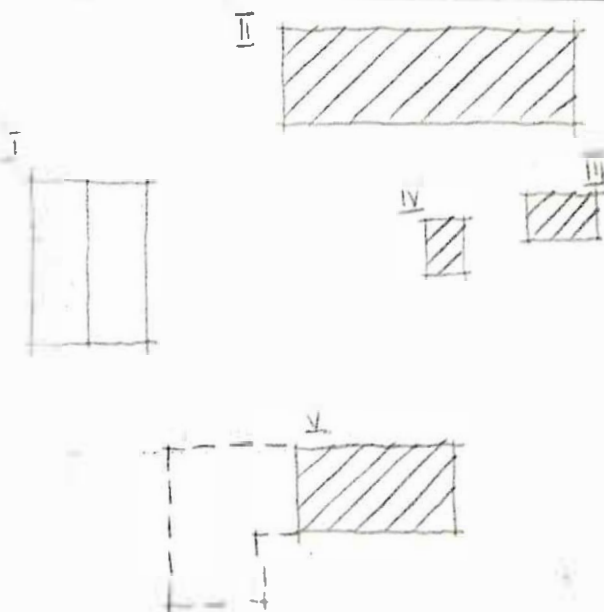

Kommun Filipstad ..... Församl. Färnebo ..... Datum 76-09-03 .....  
 Fastighet Horrsjön 1:131 ..... Film nr F 212,215 .....  
 Gårdsnamn ..... Karta 11 E 7 c .....  
 Anl. art Fd. torp, nu fritidsbostad ..... Sign. AA .....  
 Uppgiftslämnare ..... Åtgärder erfordras  
 Anteckningar ..... stomme .....  
 ..... fasad .....  
 ..... taktäckn. ....

Hus nr	Husets funktion	Bygg mtr	Fasad mtr	Färg	Tak-täckn.	Byggn. år	Kommentar
I	Boningshus	B	SFS/LFS	FR	P	1900 <sup>b</sup> -30	
II	Ladugård	SS/B	-/SSP	SV/FR	P	1900 <sup>b</sup> -30	
III	Lillstuga	B	SFS	FR	P(S)	1900 <sup>b</sup> -30	
IV							
V							
VI							
VII							
VIII							
IX							
X							

Situationsplan

