

FÖRKORTNINGAR TILL BYGGNADSBESKRIVNINGARNA

Stommateriel

S	sten
KS	konststen (Ytong, Mexi)
Tg	tegel
T	timmer
Sv	skiftesverk
Rv	resvirke
B	bräder/plank
Btg	betong
SS	sinnersten

Fasadmateriel

SLL	stående locklistpanel
SLP	stående lockpanel
PFv	panel på förvandring
LSP	liggande slöt panel
SSP	stående slöt panel
LFS	liggande fasspântpanel
SFS	stående fasspântpanel
LPS	liggande pärlspântpanel
SPS	stående pärlspântpanel
StockP	stockpanel
Fjäll	fjällpanel
Stick	stickor
Rapp	rappning/revertering med bruk
Sprit	spritputs
Slöt	slötputs
Papp	papp
FT	fasadtegel
Et	Eternit
Pl	plast
Al	aluminium
BT	betongtegel. plattor

Färg och färgtyp

FR Faluröd, röd slamfärg (specialförcortn.) Övriga färger anges med en kombination av två förkortningar, en för kulören och en för färgtypen. Om detaljer av byggnaden har avvikande färg anges detta efter snedstreck i rutan.

Kulör

B	blå
Bg	beige
Br	brun
G	gul
Grå	grå
Gö	grön
Rosa	rosa
R	röd
S	svart
V	vit
X	omålat eller avflagnat

Färgtyp

S	slamfärg
O	oljefärg
I	impregneringsfärg
P	plastfärg

Taktäckning

1T	enkupigt tegel
2T	tvåkupigt tegel
BT	betongtegel
Et	eternit eller liknande materiel
Stick	stickor
Sp	spån
Br	bräder
P	plåt
Torv	torv
H	halm eller strå
Kopp	koppar
Sk	skiffer

Kommun .. Filipstad .. Församl .. Färnebo .. Datum 76-07-12
 Fastighet .. Asphyttan (1;1) Finns ingen nuv. fastighetsbeteckn. .. Film nr F 82
 Gårdsmamn .. Västra Daglösviken .. Karta 11E 2c
 Anl. art .. Fritidsbostad .. Sign. AA
 Uppgiftslämnare Åtgärder erfordras
 Anteckningar .. Har varit jordbruksfastighet. I släktens ägo .. stomme
.. sedan 1836. Foto saknas. .. fasad
 taktäckn.

Hus nr	Husets funktion	Bygg mtr	Fasad mtr	Färg	Tak-täckn.	Byggn. år	Kommentar
I	Boningshus	T	SLL	O	P(R)	1188-1180 ^b	
II	Lada, loge	B	SSP	FR	P	1900-1920	
III	Vedbod	B	SLL	FK	P	1900-1920	
IV							
V							
VI							
VII							
VIII							
IX							
X							

Situationsplan

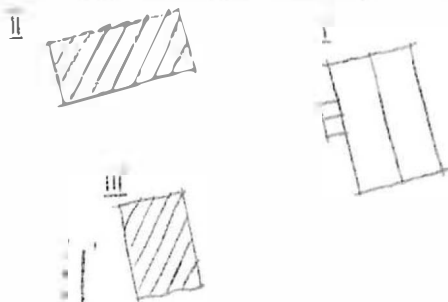

Kommun ..~~Filipstad~~..... Församl. ~~Färnebo~~..... Datum .76-07-07.....
 Fastighet ..~~Asphyttan 1:4~~..... Film nr .F64.....
 Gårdsnamn ..~~Högabacke~~..... Karta ...11E2b.....
 Anl. art ..~~Bygdegård~~..... Sign.AA.....
 Uppgiftslämnare Åtgärder erfordras
 Anteckningar ..~~Bygdegård fd skola~~..... stomme
 fasad
 taktäckn.

Hus nr	Husets funktion	Bygg- mtr	Fasad mtr	Färg	Tak- täckn.	Byggn. år	Kommentar
I	Samlingslokal	T/B	SLP/SUL	FR	P	b 1850- 1900	Ombyggnad under 1940- 50t har gott utseende
II	Utbus	B	SLL	FR	P	b 1940-50	
III							
IV							
V							
VI							
VII							
VIII							
IX							
X							

Planskiss

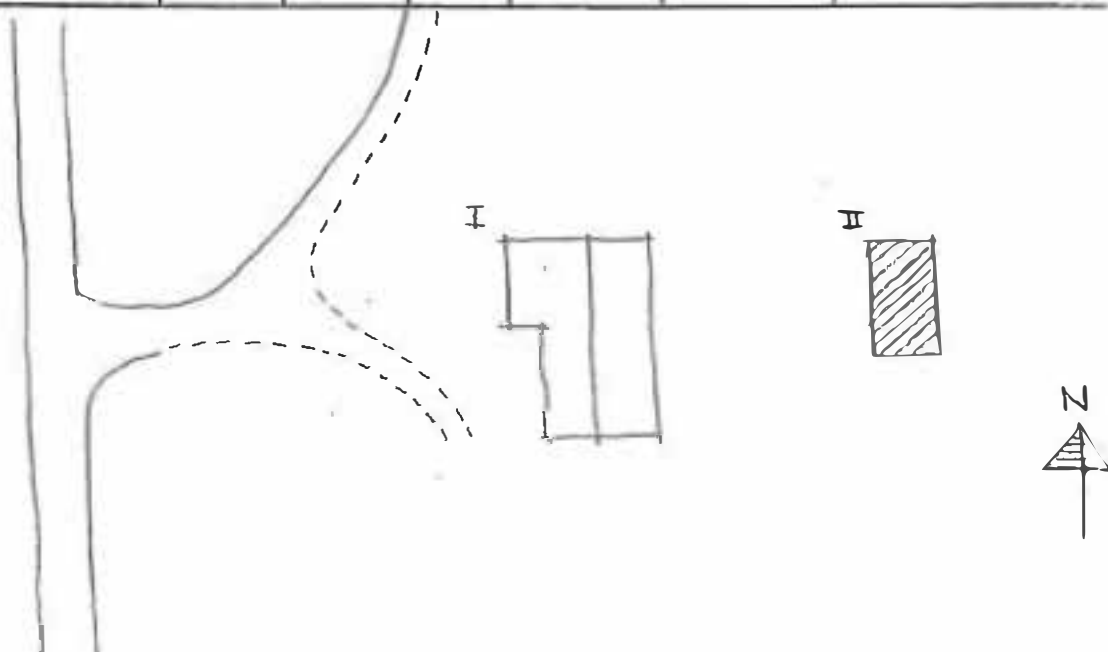

Kommun Filipstad..... Församl.Filipstad..... Datum 76-07-07.....
 Fastighet Asphyttan.1:15..... Film nr F62.....
 Gårdsnamn Karta 11E 26.....
 Anl. art Bondgård.nu.öde..... Sign.AA.....
 Uppgiftslämnare Åtgärder erfordras
 Anteckningar stomme
 fasad
 taktäckn.

Hus nr	Husets funktion	Byggmtr	Fasad mtr	Färg	Taktäckn.	Byggn. år	Kommentar
I	Boningshus	B	Sl	Gö	2T	1700	Ombyggt 1925
II	Vedbod, magasin	B	SSP	FR	2T	1900-1950	
III	Ladugård	SS/B	Slät/ SSP	FR	P	1870	
IV							
V							
VI							
VII							
VIII							
IX							
X							

Planskiss

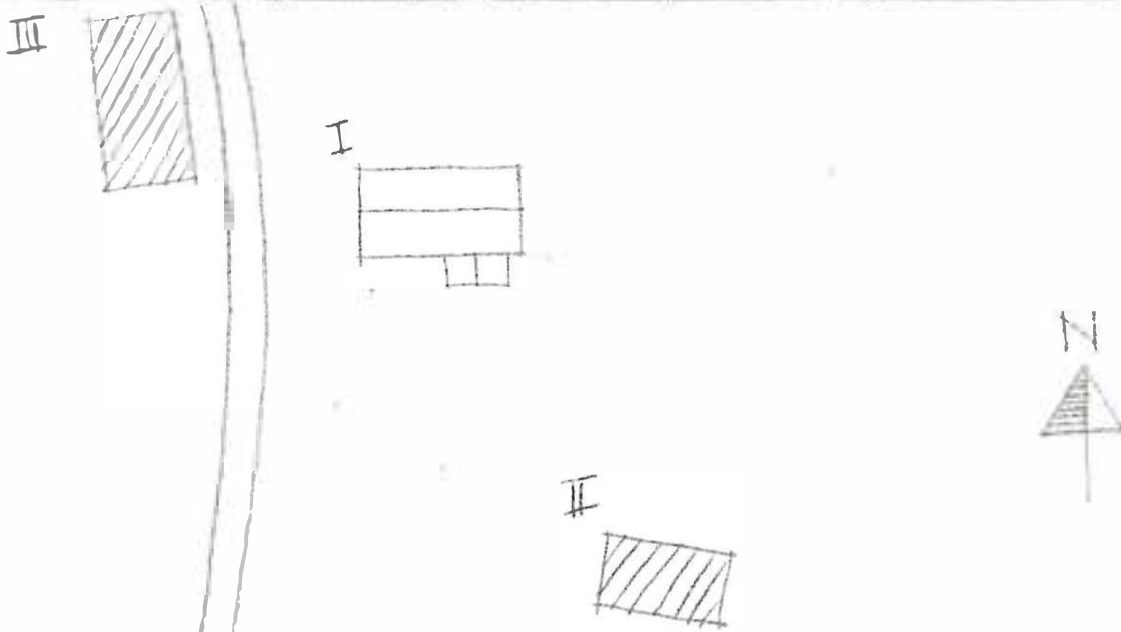

Kommun **Filipstad** Församl. **Färnebo** Datum **76-07-08**
 Fastighet **Asphyttan 1:28** Film nr **F64**
 Gårdsnamn **Högabacke** Karta **11E 2b**
 Anl. art **Bostadsfastighet** Sign. **AA**
 Uppgiftslämnare Åtgärder erfordras
 Anteckningar stomme
 fasad
 taktäckn.

Hus nr	Husets funktion	Bygg- mtr	Fasad mtr	Färg	Tak- täckn.	Byggn. år	Kommentar
I	Böningshus	T/B	SLL	FR	2T	880-1910	Tillbyggt under 1940-50 talet.
II	Uthus	B	SLL	FR	P	880-1910	
III							
IV							
V							
VI							
VII							
VIII							
IX							
X							

Planskiss

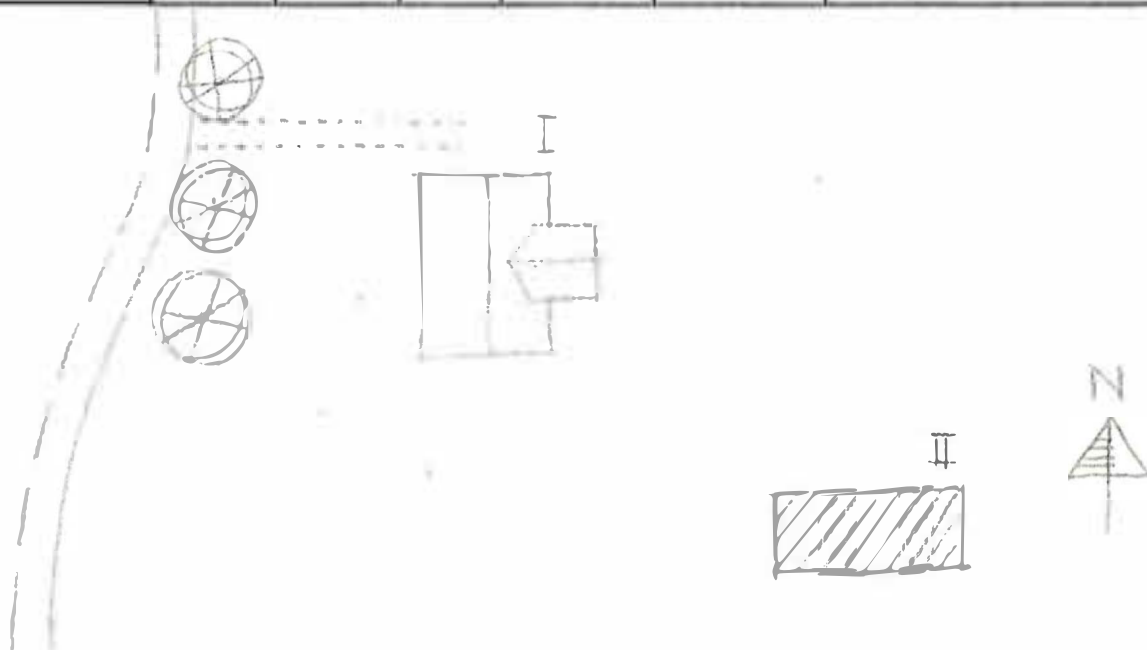

Kommun ..~~Bilipstad~~..... Församl. ~~Färnebo~~..... Datum ~~76-07-08~~.....
 Fastighet ..~~Asphyttan.1:35~~..... Film nr ~~F65~~.....
 Gårdsnamn ..~~Nanhem~~..... Karta ..~~11E2b~~.....
 Anl. art ...~~Bostadsfastighet~~..... Sign. ...~~AA~~.....
 Uppgiftslämnare ~~Herbert. Tengling, ägare~~..... Åtgärder erfordras
 Anteckningar ...~~Byggs av järnvägsarbetare vid Daglösens stn~~ stomme
 fasad
 taktäckn.

Hus nr	Husets funktion	Bygg- mtr	Fasad mtr	Färg	Tak- täckn.	Byggn. år	Kommentar
I	Doningshus	T/B	SLL	FR	P	1 1896	Tillbyggt 1966
II	Vedbod	B	SSP	FR	P	b 1966	
III							
IV							
V							
VI							
VII							
VIII							
IX							
X							

Planskiss



BYGGNADSVINVENTERING 1976

S-län

Kommun Filipstad Församl. Färnebo Datum 76-07-08
 Fastighet Asphyttan 1:38 Film nr F65
 Gårdsnamn Älvhagen, Manhem två Karta 11E2b
 Anl. art Fritidsbostad Sign. AA
 Uppgiftslämnare Herbert Tevrling, granne Åtgärder erfordras
 Anteckningar stomme
 fasad
 taktäckn.

Hus nr	Husets funktion	Byggmtr	Fasad mtr	Färg	Tak-täckn.	Byggn. år	Kommentar
I	Boningshus	T	SSP	OG	F	u 1902	
II	Vedbod	Tg/B	sprit/SSP FR		P	u 1900t	
III	Fd ladugård	B	SSP	-/FR	P	b 1900t	
IV	Jordkällare	S			P	b 1900t	
V							
VI							
VII							
VIII							
IX							
X							

Planskiss

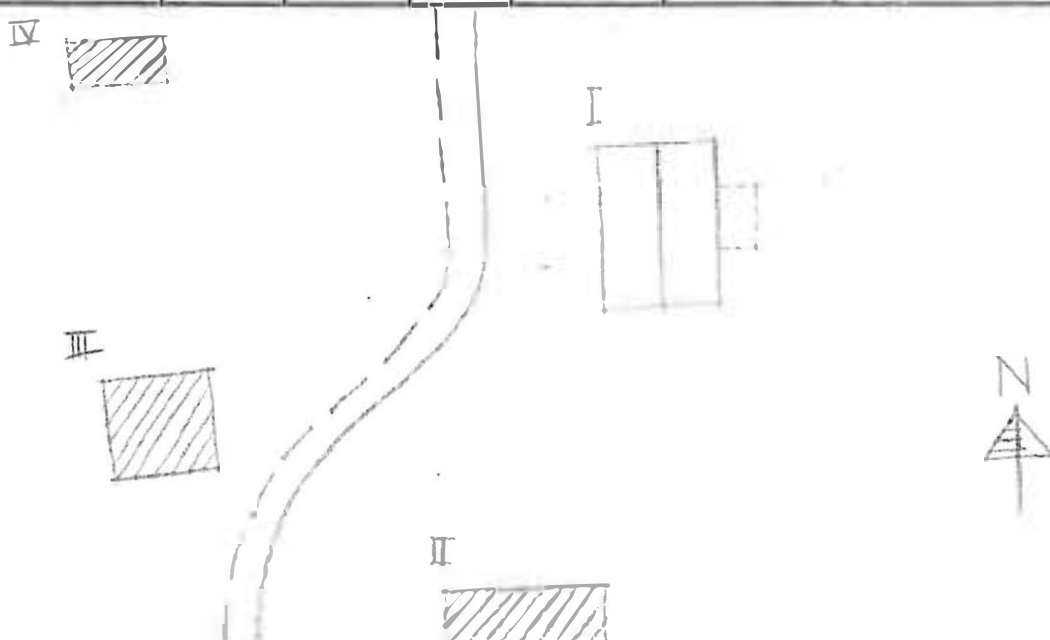

Kommun Filipstad Församl. Färnebo Datum 76-07-08

Fastighet Asphyttan 1:39 Film nr F64

Gårdsnamn Högabacke Karta 11E2b

Anl. art Bostadsfastighet Sign. AA

Uppgiftslämnare Fred Axelsson Åtgärder erfordras
 stomme
 fasad
 taktäckn.

Hus nr	Husets funktion	Bygg- mtr	Fasad mtr	Färg	Tak- täckn.	Byggn. år	Kommentar
I	Boningshus	T	SSP	FR	2T	u 1905	
II	Garage, bod	B	SSP	FR	P	u 1905	
III	Lekstuga	B	SSP	FR	Papp	u 1950t	
IV	Garage	B	LSP	FR	P	u 1950t	
V							
VI							
VII							
VIII							
IX							
X							

Planskiss

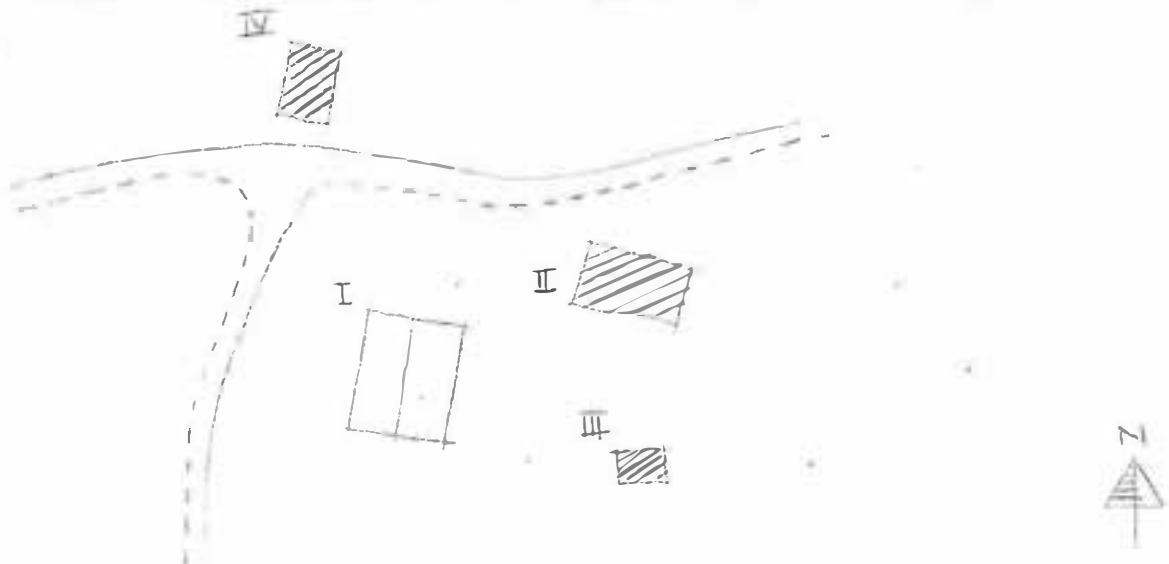

Kommun Filipstad Församl. Färnebo Datum 76-07-08
 Fastighet Asphyttan 1:40 Film nr F65
 Gårdsnamn Asphyttans skola Karta 11E2b
 Anl. art Bostadsfastighet Sign. AA
~~Uppgiftslämnare~~ Fd skola, upphörde kring 1965. Televerket Åtgärder erfordras
 Anteckningar har lager i bottenvåningen stomme
 fasad
 taktäckn.

Hus nr	Husets funktion	Byggmtr	Fasad mtr	Färg	Taktäckn.	Byggn. år	Kommentar
I	Boningshus, lager	S	Sprit	SG	SK	u 1903	Ren 1940t
II	Uthus, garage	B	SLL/SSI	FR	2T	u 1903	även höns hus
III							
IV							
V							
VI							
VII							
VIII							
IX							
X							

Planskiss



Kommun Filipstad..... Församl. Färnebo..... Datum 76-07-08.....
 Fastighet Asphyttan 1:43..... Film nr F62.63.....
 Gårdsnamn Porten..... Karta 11E.2b.....
 Anl. art Fritidsbostad fd Banvaktarboställe..... Sign. AA.....
 Uppgiftslämnare Åtgärder erfordras
 Anteckningar stomme
 fasad
 taktäckn.

Hus nr	Husets funktion	Bygg- mtr	Fasad mtr	Färg	Tak- täckn.	Byggn. år	Kommentar
I	Boningshus	T	SLL	FR	2T	1880-1920	
II	Uthus	B	SLL/SLP/ SLL	FR	P	1870-1910	
III	Jordkällare	KS	-	-	Spån	1920-1940	
IV							
V							
VI							
VII							
VIII							
IX							
X							

Planskiss

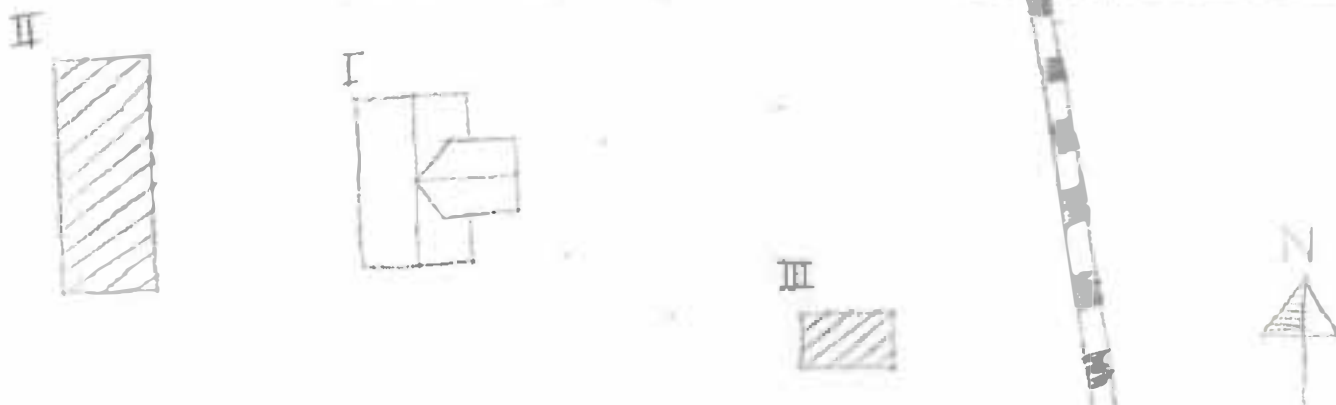

Kommun ...**Filipstad**..... Församl.**Färnebo**..... Datum ..**76-07-07**....
 Fastighet **Asphyttan. J:45**..... Film nr **563**.....
 Gårdsnamn Karta **115-2b**.....
 Anl. art ..**Bostadsfastighet o bondgård**..... Sign. **AA**.....
 Uppgiftslämnare Åtgärder erfordras
 Anteckningar ...**Marken utarrenderad**..... stomme
 fasad
 taktäckn.

Hus nr	Husets funktion	Byggmtr	Fasad mtr	Färg	Taktäckn.	Byggn. år	Kommentar
I	Boningshus	B	SSP	OG	P(R)	1906	Mod. under 1955
II	Vagnslider, loge	I/R	/SSP	FR	ZI	^b 1850-1900	
III	bod Stall	I/R/KS	SSP/SII	FR	P(Gö)	1911	fd ladugård
IV							
V							
VI							
VII							
VIII							
IX							
X							

Planskiss

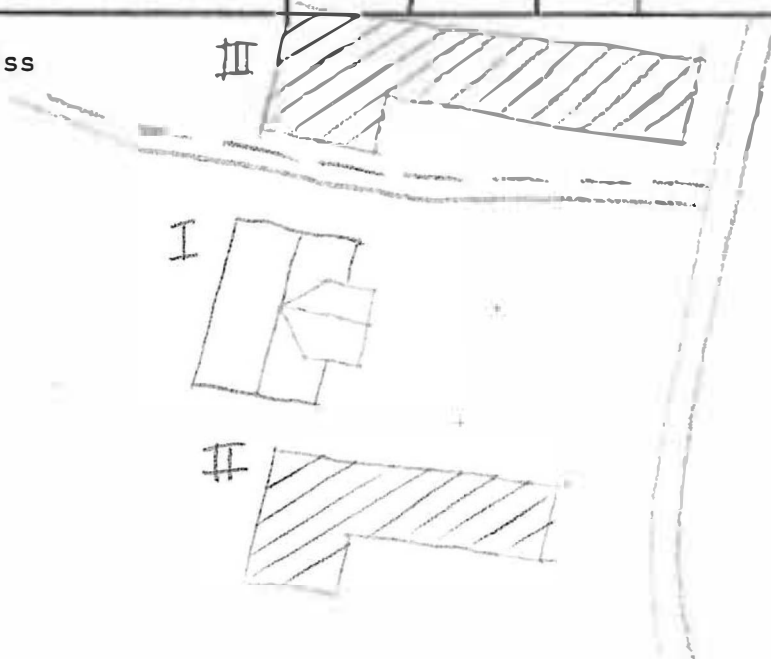

Kommun Filipstad Församl. Färnebo Datum 76-07-07
 Fastighet Asphyttan 1:51 Film nr F39
 Gårdsnamn Karta 11E..2b
 Anl. art Fritidsbostad fd bostadsfastighet Sign. AA
 Uppgiftslämnare Sven Aronsson, ägare Åtgärder erfordras
 Anteckningar Enl. uppg. flyttat från slussen i samband med stomme
slussens uppförande fasad
 taktäckn.

Hus nr	Husets funktion	Bygg- mtr	Fasad mtr	Färg	Tak- täckn.	Byggn. år	Kommentar
I	Boningshus	T	SLL	FR	2T	1 1830	
II	fd ladugård	T/B	SLP/SSP	FR	P	1 1920	
III	Lekstuga	B	SLL	FR	Papp	b 1900-1930	ev. fd. höns hus
IV	Jordkällare	S/T	+	FR	P	b 1850-1900	
V							
VI							
VII							
VIII							
IX							
X							

Planskiss

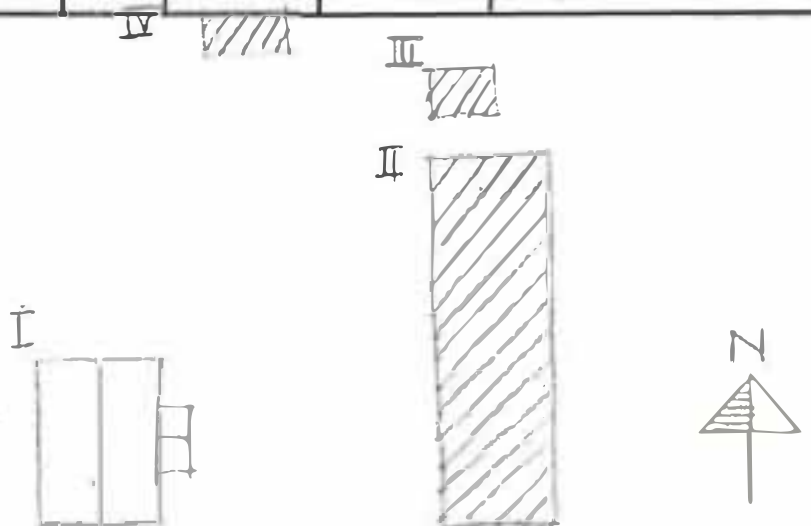

Kommun Filipstad..... Församl.Furnebo..... Datum 76-07-07.....
 Fastighet ...Asphyttan 1:67..... Film nr F.39.....
 Gårdsnamn Karta 115...2.b......
 Anl. art Fritidsfastighet..... Sign. AA.....
 Uppgiftslämnare Svan Aronsson grönne..... Åtgärder erfordras
 Anteckningar stomme
 fasad
 taktäckn.

Hus nr	Husets funktion	Byggmtr	Fasad mtr	Färg	Taktäckn.	Byggn. år	Kommentar
I	Boningshus	B	SLL	OG	BT	1895	Välvärdat, Fin veranda
VI	Fd ladugård	T/B	SLL	FR	P	1930	
III							
IV							
V							
VI							
VII							
VIII							
IX							
X							

Planskiss

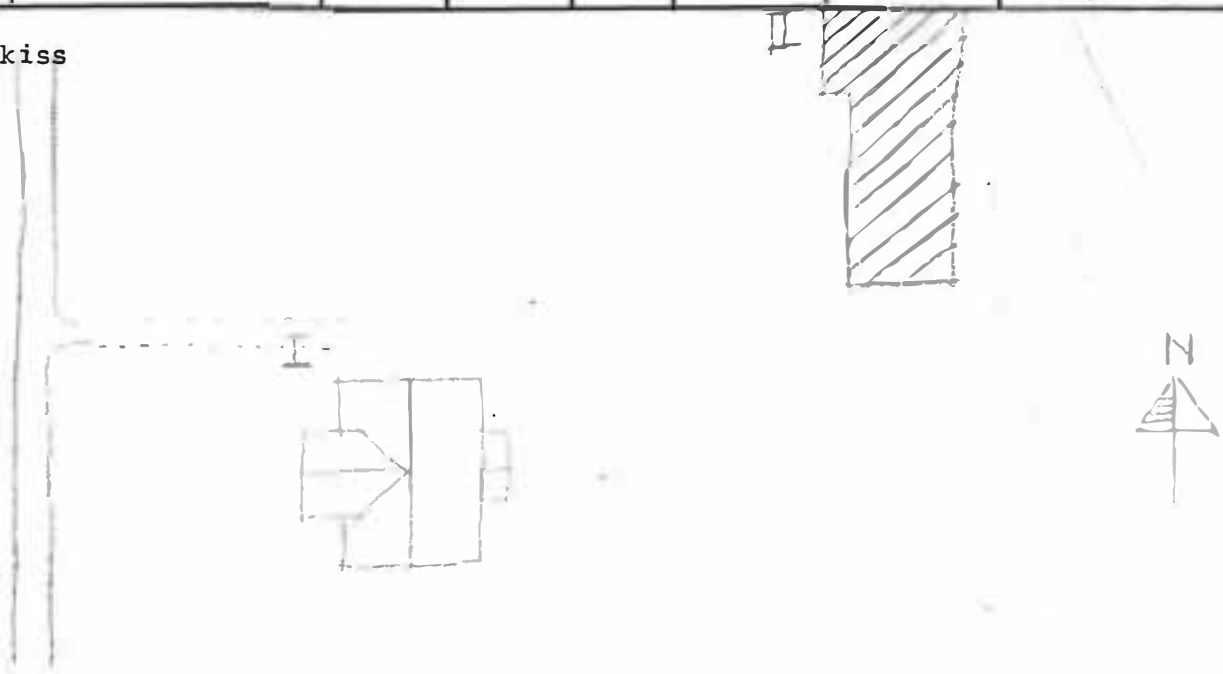

Kommun Filipstad..... Församl. Färnebo..... Datum 76-07-08.....
 Fastighet Asphyttan 1:75..... Film nr F. 62.....
 Gårdsnamn Kartblad 1E..2b.....
 Anl. art. Bostadsfastighet..... Sign. AA.....
 Uppgiftslämnare Anders Eriksson.ägare..... Åtgärder erfordras
 Anteckningar stomme
 fasad
 taktäckn.

Hus nr	Husets funktion	Byggmtr	Fasad mtr	Färg	Taktäckn.	Byggn. år	Kommentar
I	Boningshus	T	SLL	FR	2T	U 1900	
II	Vedbod, förrådsbod	B	SLL	FR	P	b u 1900	
III							
IV							
V							
VI							
VII							
VIII							
IX							
X							

Planskiss

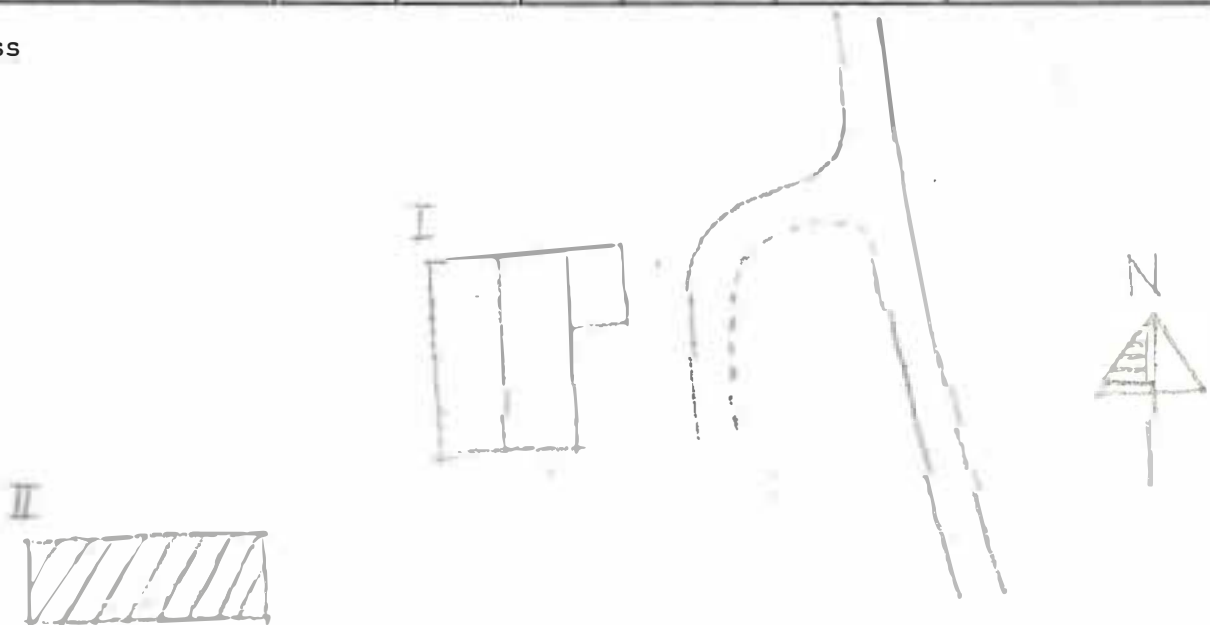

Kommun ~~Philipstad~~..... Församl. ~~Färnebo~~..... Datum ..76-07-08....
 Fastighet ~~Asphyttan 1:78~~..... Film nr F66.....
 Gårdsnamn Karta ..11E2b.....
 Anl. art ..~~Bostadsfastighet~~..... Sign. ...AA.....
 Uppgiftslämnare Åtgärder erfordras
 Anteckningar stomme
 fasad
 taktäckn.

Hus nr	Husets funktion	Bygg- mtr	Fasad mtr	Färg	Tak- täckn.	Byggn. år	Kommentar
I	Boningshus	B	LSP	OG	2T	1 1921	
II	Uthus	B/T	LSP/SS	FR	2T/ET	b 1920t	
III	Hundkoja	B	SSP	FR	Papp	b 1920t	
IV							
V							
VI							
VII							
VIII							
IX							
X							

Planskiss

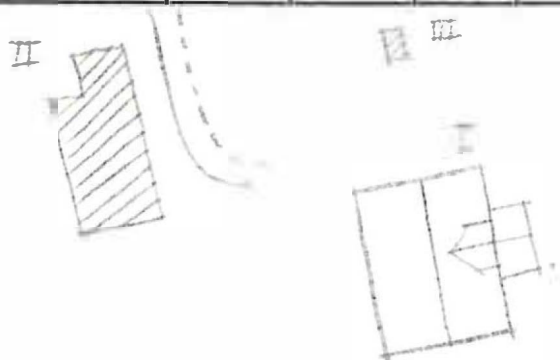

Kommun Filipstad Församl. Färnebo Datum 76-07-08
 Fastighet Asphyttan 1:80 Film nr F66
 Gårdsnamn Karta 11E2b
 Anl. art Fritidsbostad fd bostadsfastighet Sign. AA
 Uppgiftslämnare Åtgärder erfordras
 Anteckningar Har varit postlokal, aldrig målad stomme
Byggs av skräddare Anders Andersson fasad
 taktäckn.

Hus nr	Husets funktion	Byggmtr	Fasad mtr	Färg	Taktäckn.	Byggn. år	Kommentar
I	Boningshus	T/B	-/SU	X	2T	u 1860t	Ev gavelöbgång invändigt omb på 1920
II	Vedbod	B	SSP/SU	FR	2T	b 1940t	
III							
IV							
V							
VI							
VII							
VIII							
IX							

Planskiss



Kommun Filipstad..... Församl.Färnebo..... Datum 76-07-08.....
 Fastighet Asphyttan 1:83..... Film nr F63.....
 Gårdsnamn Serget..... Karta 11E 2b.....
 Anl. art Bostadsfastighet fd bondgård..... Sign. AA.....
 Uppgiftslämnare Hanna Andersson ägare..... Årgårder erfordras
 Anteckningar stomme
 fasad
 taktäckn.

Hus nr	Husets funktion	Byggmtr	Fasad mtr	Färg	Taktäckn.	Byggn. år	Kommentar
I	Boningshus	T	SLL	FR	Et	1850-t	
II	Ladugård	SS/T/B	-/-/SSP	FR	P (Gö)	1840-70 t	
III	Vedbod, redskaps- bod	B/T	SSP	FR	P	1960-t	Delvis äldre finrad del
IV	Jordkällare	S	-	-	P	1840-70 t	
V							
VI							
VII							
VIII							
IX							
X							

Planskiss

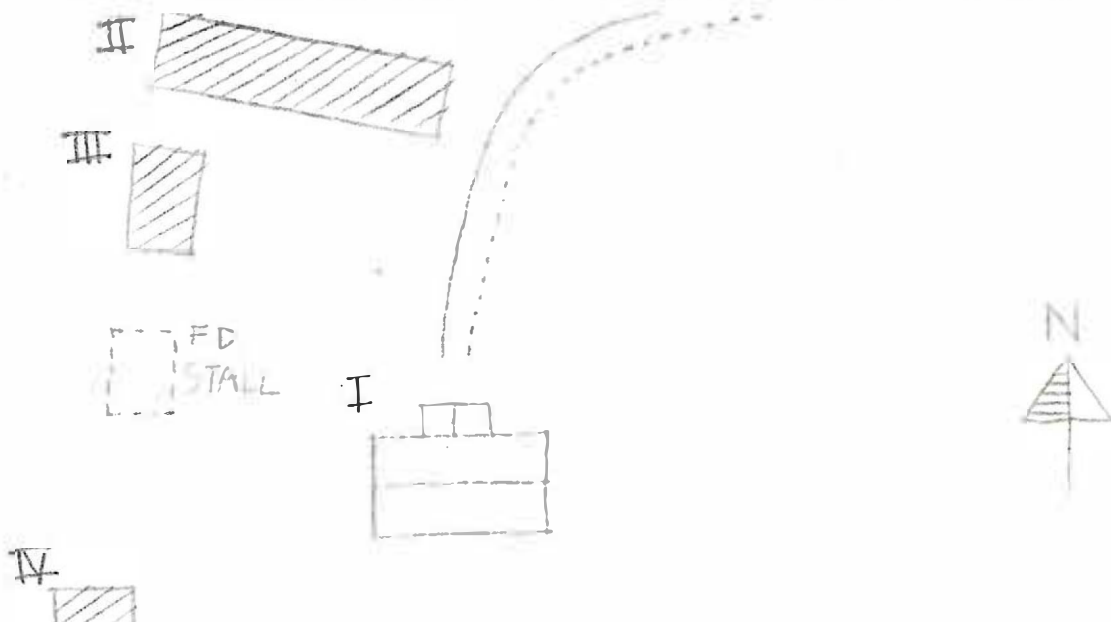

Kommun **Philipstad** Församl. **Färnebo** Datum **7/10 87**
 Fastighet **Asphyttan 1:93** Film nr
 Stadsnamn Karta **11E26**
 Anl. art Sign.
 Uppgiftslämnare Åtgärder erfordras
 Anteckningar stomme
 fasad
 taktäckn.

Hus nr	Husets funktion	Bygg mtr	Fasad mtr	Färg	Tak-täckn.	Byggn. år	Kommentar
I	Boningshus	B	SLL	FR	2T	b 1930-70	
II	Ladugård	ss/B	slät/SSP	SV/FR	2T	b 1930-t	
III	Lada	B	SSP	FR	2T	b 1930-t	
IV	Garage	B	SLL	FR	P	b 1950-t	
V							
VI							
VII							
VIII							
IX							
X							

2 xationsplan

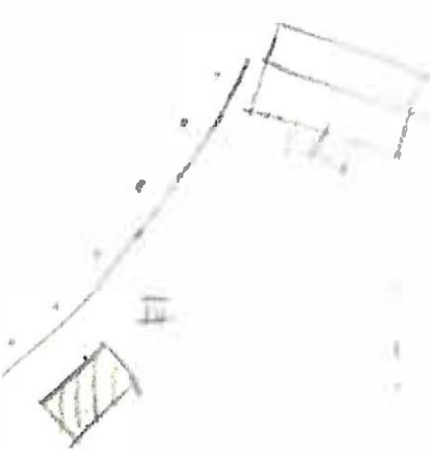

AN

Kommun ... Fällingsstad ... Församl. ... Färnebo ... Datum ... 76-07-08 ...
 Fastighet Asphyttan 1:112 ... Film nr ... F63 ...
 Gårdsnamn Punglätta ... Karta 11F..2b ...
 Anl. art ... Bondgård ... Sign. ... AA ...
 Uppgiftslämnare Inga LLövd. Högare ... Åtgärder erfordras
 Anteckningar Enl. uppgift har tidigare en krog i boningshuset, stomme ...
 fasad ...
 taktäckn.

Hus nr	Husets funktion	Byggmtr	Fasad mtr	Färg	Taktäckn.	Byggn. år	Kommentar
I	Boningshus	T	SLL	OG	P(R)	^b u1800-1850	Ombbyggt 1939
II	Ladugård	KS/B	Slät/ SSP	SV/FR	P	u1930-t	
III	Stall, vedbod	T/B	SSP/SLL	FR	P	B1880-1930	
IV							
V							
VI							
VII							
VIII							
IX							
X							

Planskiss

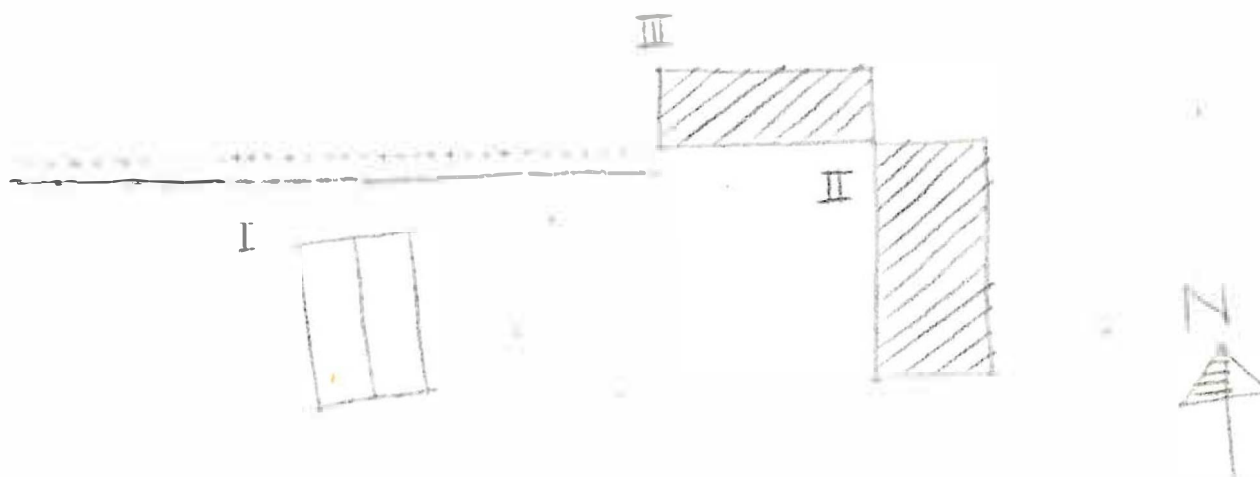

Kommun Filipstads..... Församling Färnebo..... Datum 76-07-08..

Fastighet Asphyttan 1:131 - 133..... Film nr F.62.....

Gårdsnamn Karta 11E 2b.....

Anl. art Bostadsfastighet fd bondgård..... Sign. AA.....

Uppgiftslämnare Per Haglund delägare..... Åtgärder erfordras

Anteckningar Marken utarrenderad..... stomme:

..... fasad:

..... taktäckn.:

Hus nr	Husets funktion	Byggmtr	Fasad mtr	Färg	Taktäckn.	Byggn. år	Kommentar
I	Boningshus	T	SLL	FR	P	1 1860, t	rest.1941
II	Ladugård	Tg/B	SSP	FR	Sp	1 1912	används ej
III	Fd stall	T/B	-/SSP	FR	P	u 1912	"
IV	Fd Magasin	B	SLP	FR	P	u 1912	"
V	Fd Kiosk	B	LSP	FR	Papp	u 1940 t	Fung. under 50-talet
VI	Fd garage	B	SLL	FR	P	u 1940-t	
VII							
VIII							
IX							
X							

Planskiss

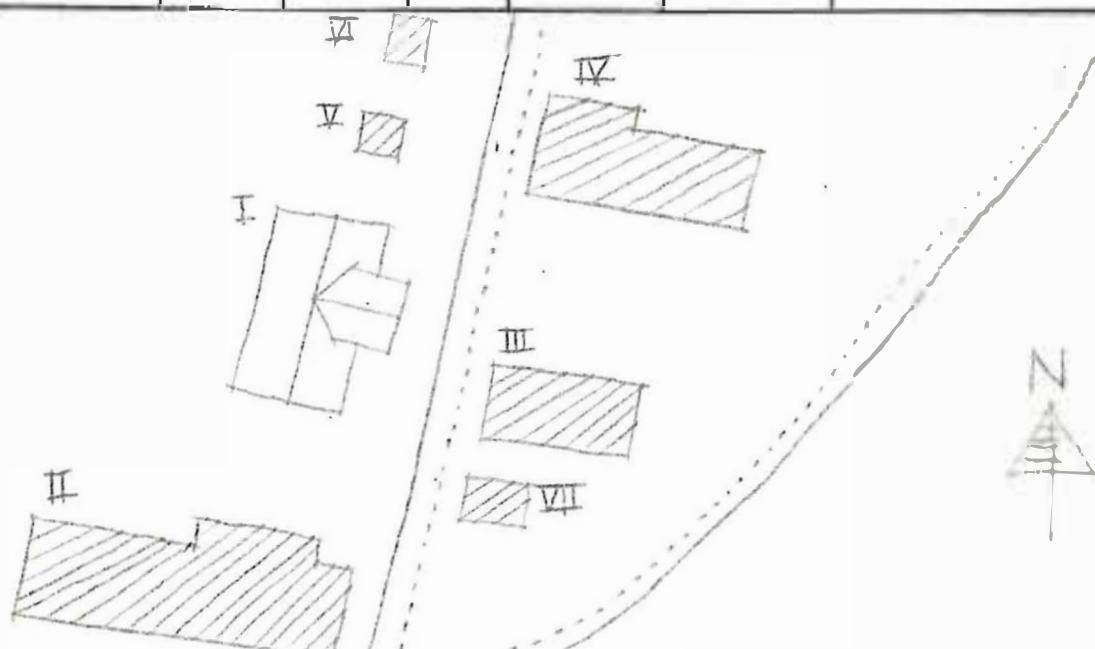

Kommun Filipstad Församl Färnebo Datum 76-07-12
 Fastighet Asphyttan 1:134 Film nr F 82
 Gårdsmann Fläskås Karta 11E 2c
 Anl. art Ödegård Sign. AA
 Uppgiftslämnare Åtgärder erfordras
 Anteckningar Kan ha varit banvaktarboställe stomme
 fasad
 taktäckn.

Hus nr	Husets funktion	Bygg mtr	Fasad mtr	Färg	Tak-täckn.	Byggn. år	Kommentar
I	Boningshus	T	SLL	FR	2T	1880-1910	
II	Ladugård	Tg/B	-/SLL	FR	2T	1880-1910	
III							
IV							
V							
VI							
VII							
VIII							
IX							
X							

Situationsplan

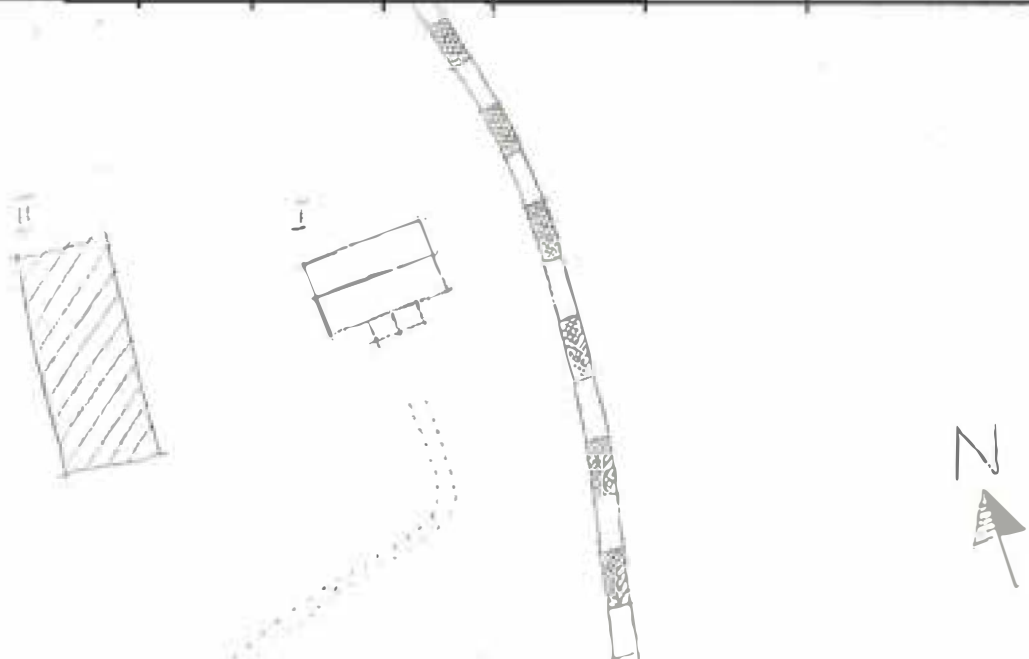

Kommun **Filipstad** Församl **Färnebo** Datum **76.07.15**
 Fastighet **Asphyttan 1:135** Film nr **F 90**
 Gårdsmamn Karta **11 E 2 c**
 Anl. art **Ödegård** Sign. **AA**
 Uppgiftslämnare Åtgärder erfordras
 Anteckningar **Huset förfaller.** stomme
 fasad I
 taktäckn. I

Hus nr	Husets funktion	Bygg mtr	Fasad mtr	Färg	Tak-täckn.	Byggn. ar	Kommentar
I	Boningshus	T/B	SLL	X	(2 T)	b 1800-1850	Till- och påbyggt kring 1900.
II							
III							
IV							
V							
VI							
VII							
VIII							
IX							
X							

Situationsplan

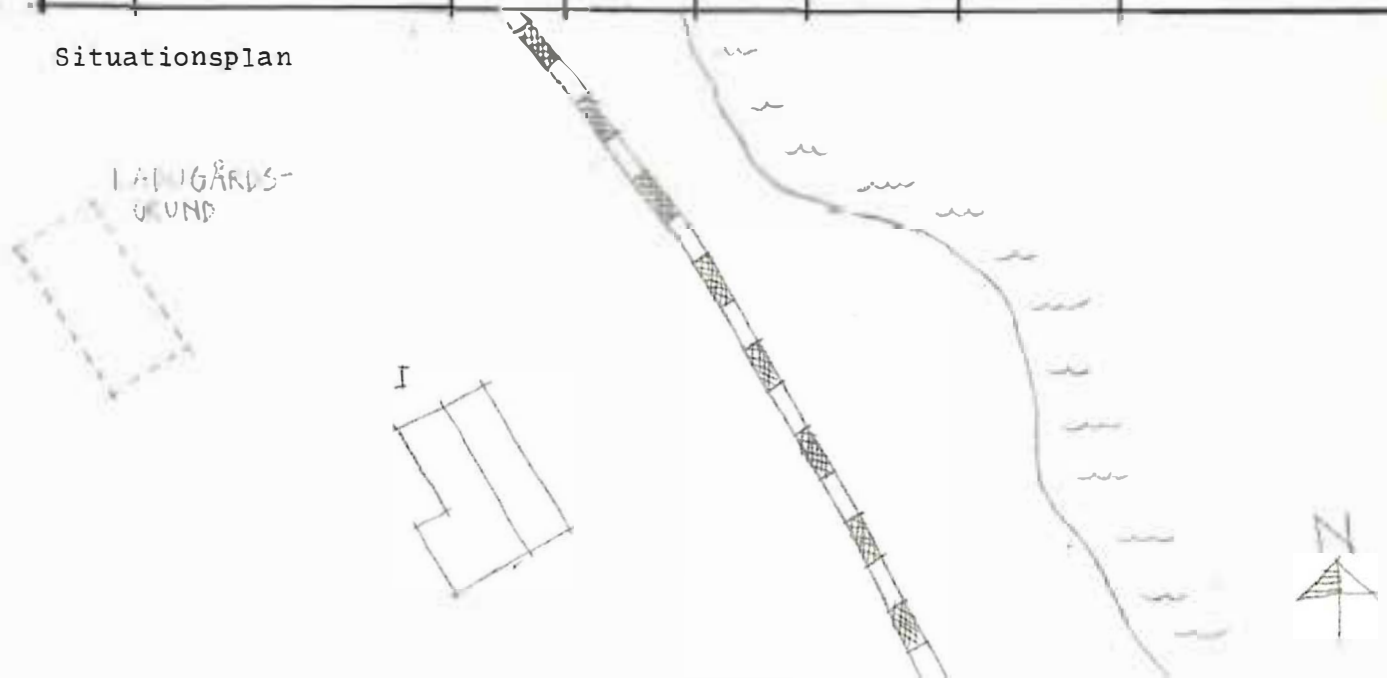

BYGGNADSVINVENTERING 1976

S-län

Kommun Filipstad..... Församl.Färnebo..... Datum 76-07-07.....
 Fastighet Asphyttan 1:142..... Film nr F40.....
 Gårdsnamn Karta 11E 2b.....
 Anl. art Fd bostadsfastighet nu öde..... Sign.AA.....
 Uppgiftslämnare Åtgärder erfordras
 Anteckningar stomme
 fasad
 taktäckn.

Hus nr	Husets funktion	Byggmtr	Fasad mtr	Färg	Taktäckn.	Byggn. år	Kommentar
I	Boningshus	B	SLL	FR	2T	^b 1900-1930	
II	Vedbod m.m.	B	SSP	FR	P	^b 1900-1930	
III							
IV							
V							
VI							
VII							
VIII							
IX							
X							

Planskiss

II



I

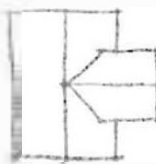

Kommun Filipstad..... Församl. Färnebo..... Datum 76-07-07.....
 Fastighet Asphyttan 1:143 (A,B,C)..... Film nr F40.....
 Gårdsnamn Asphyttan..... Karta 11E.2b.....
 Anl. art Bostadsfastighet..... Sign. AA.....
 Uppgiftslämnare Axel P. Jonsson ägare..... Åtgärder erfordras
 Anteckningar fd affär i hus II fd telestation i hus nr III stomme
 fasad
 taktäckn.

Hus nr	Husets funktion	Byggmtr	Fasad mtr	Färg	Taktäckn.	Byggn. år	Kommentar
I	Boningshus	B	SLL	OV(G)	2T	u 1885t	rep.1936
II	Boningshus	B	SLL	OG	3T	u 1930t	Mod. 1970-talet
III	Boningshus	B	SLL	FR	2T	u 1885	Fritidsbost. rep.1940t
IV	Vedbod	B	SLL	FR	P	870-1890	
V	Garage, bod	B	SSP	FR	2T	1800-1920	
VI	Fd ladugård	B/Tg	SSP/	FR	P	900-1930	
VII	Fd slakteri	Tg/KS/S	Sprit -/-/SLP	X	Papp/P	900-1930	
VIII	Tvättstuga	B	SLL	FR	Papp	930-1960	
IX							
X							

Planskiss

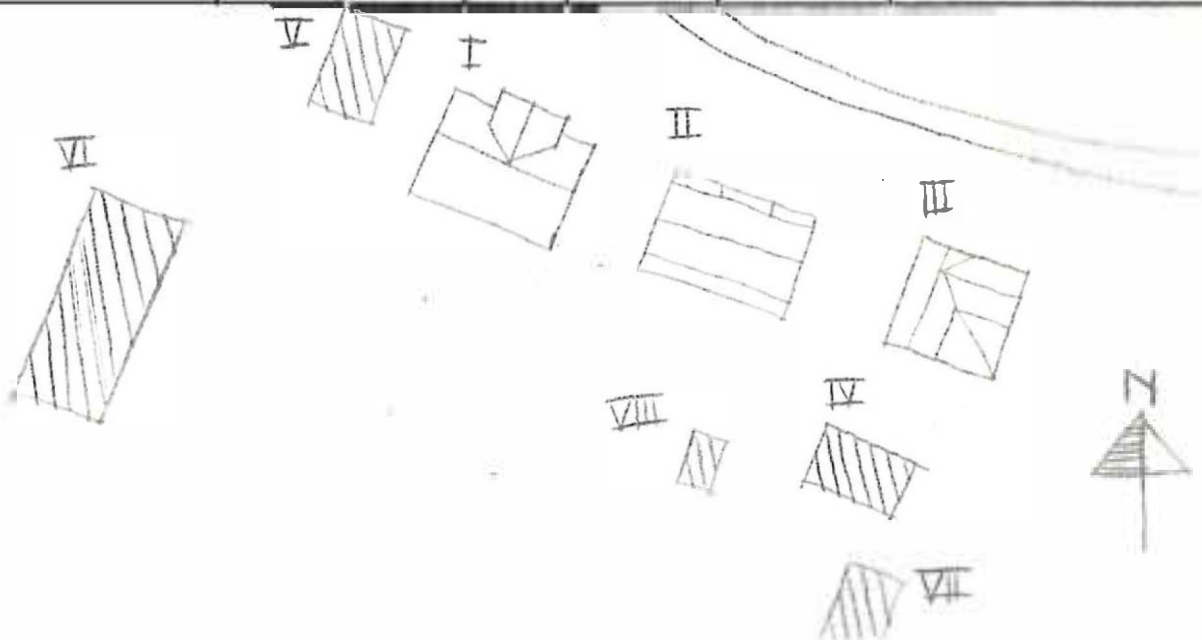

Kommun **Filipstad**..... Församl.**Färnebo**..... Datum **.76-07-09**.....
 Fastighet **.Asphyttan.1:177**..... Film nr **F.77**.....
 Gårdsnamn Karta **..11.E.3b**.....
 Anl. art **..Sommarbostad**..... Sign. **..lj**.....
 Uppgiftslämnare Åtgärder erfordras
 Anteckningar stomme
 fasad
 taktäckn.

Hus nr	Husets funktion	Bygg mtr	Fasad mtr	Färg	Tak-täckn.	Byggn. år	Kommentar
I	Boningshus	T	SLL	OG	$\frac{1}{2}$ T	b1800-50	Fd torp
II	Uthus	B		FR	Et/2T	b1880-1920	
III							
IV							
V							
VI							
VII							
VIII							
IX							
X							

1. Situationsplan

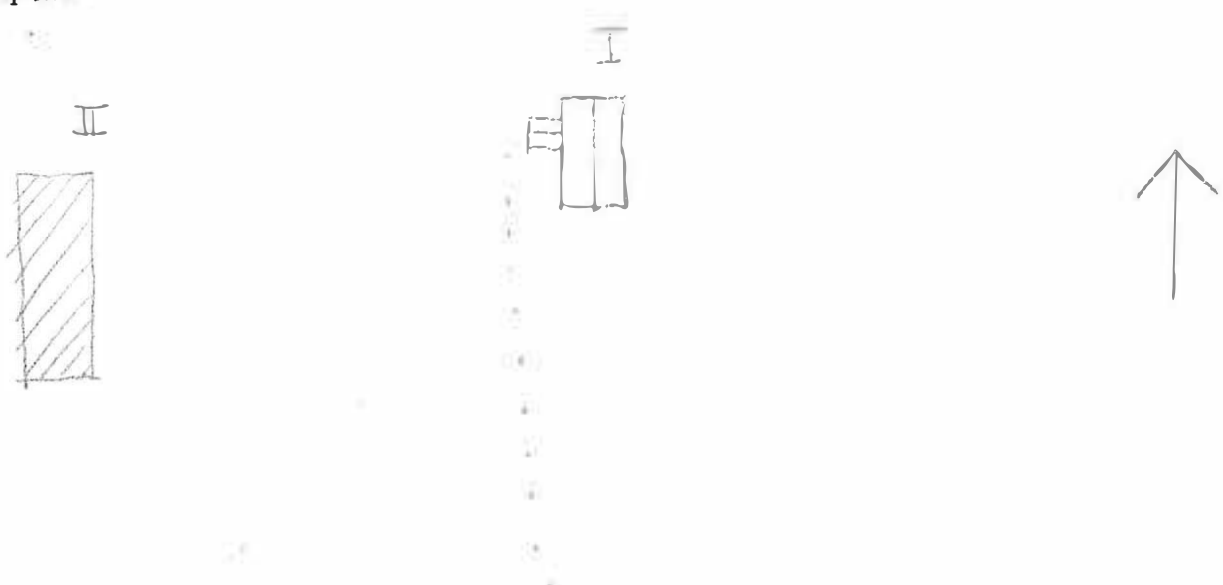

Kommun ... ~~Ellipstad~~ Församl. ~~Ellipstad~~ Datum 76-07-08

Fastighet ~~Asphyttan.1:179~~ Film nr ~~F-65~~

Gårdsnamn ~~Skol-Karl-Ols (Skolmästare Olssons) tomt~~ Karta ~~.11E2b~~

Anl. art ~~Fritidsbostad~~ Sign. ~~AA~~

Uppgiftslämnare ~~Hr Stjärnhag~~ Åtgärder erfordras

Anteckningar ... ~~Bygges av byskollärare Olsson vid hans pension~~ stomme

..... ~~Mycket av trädgården kvar~~ fasad

..... taktäckn.

Hus nr	Husets funktion	Byggmtr	Fasad mtr	Färg	Taktäckn.	Byggn. år	Kommentar
I	Boningshus	T	SLL/SLE/- FR		P	u 1857	Ett nytt fönster rest original. Har haft syn
II	Vedbod	B	SSP	IBr	P(R)	b 1960t	
III							
IV							
V							
VI							
VII							
VIII							
IX							
X							

Planskiss

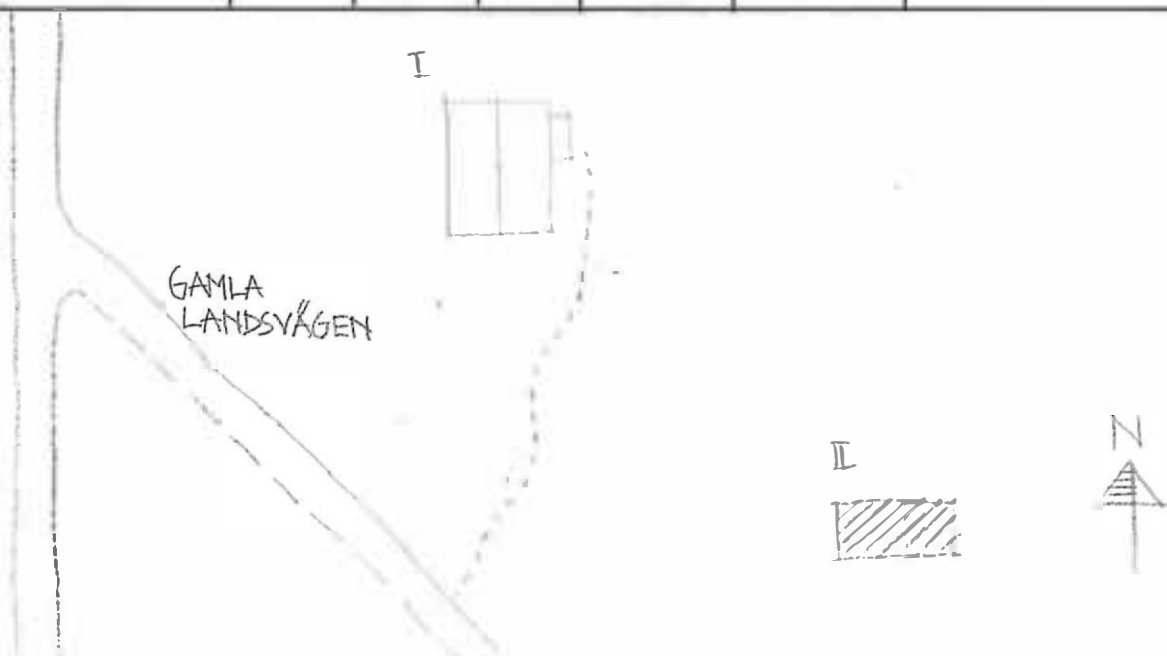

Kommun Filipstad..... Församl.Förnebo..... Datum 76-07-07.....
 Fastighet Asphyttan 1:180..... Film nr F38; F39.....
 Gårdsnamn Missionshuset..... Karta 11E 2b.....
 Anl. art Missionshus..... Sign. AA.....
 Uppgiftslämnare Åtgärder erfordras
 Anteckningar stomme
 fasad
 taktäckn.

Hus nr	Husets funktion	Byggmtr	Fasad mtr	Färg	Taktäckn.	Byggn. år	Kommentar
I	Boningshus Samlingslokal	SS/B	Sprit /SI	OG	P(R)	1895	red. 1952, 59, 60
II	Vedbod, avträde m	B	SSP	FR	P	1890 1920	
III							
IV							
V							
VI							
VII							
VIII							
IX							
X							

Planskiss

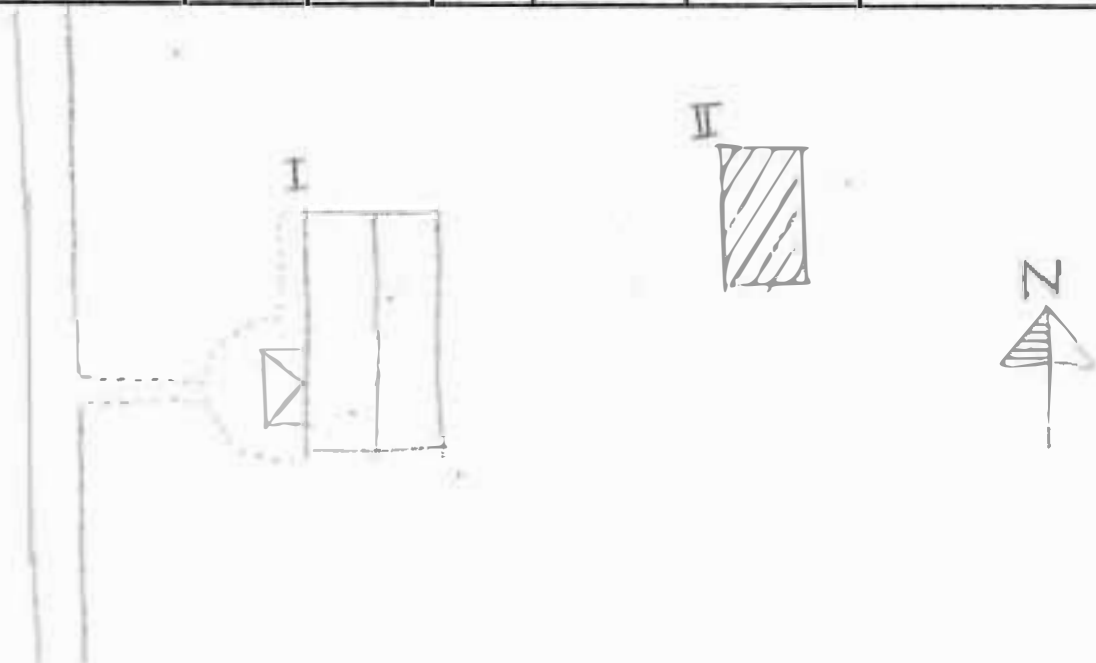

Kommun **Filipstad**..... Församl. **Filipstad**..... Datum **76-07-07**.....
 Fastighet **Asphyttan 1:181**..... Film nr .. **F39**.....
 Gårdsnamn Karta **11E. 2b**.....
 Anl. art **Bondgård**..... Sign. **AA**.....
 Uppgiftslämnare Åtgärder erfordras
 Anteckningar stomme
 fasad
 taktäckn.

Hus nr	Husets funktion	Bygg- mtr	Fasad mtr	Färg	Tak- täckn.	Byggn. år	Kommentar
I	Boningshus	T	SLL	FR	P(R)	1867	Ombbyggt 1948-t.
II	Sädesmagasin Vaansluder, vedbod	B	SLL	X	P	1850-1900	
III	Ladugård	B	SSP	FR	P	1959	
IV							
V							
VI							
VII							
VIII							
IX							
X							

Planskiss

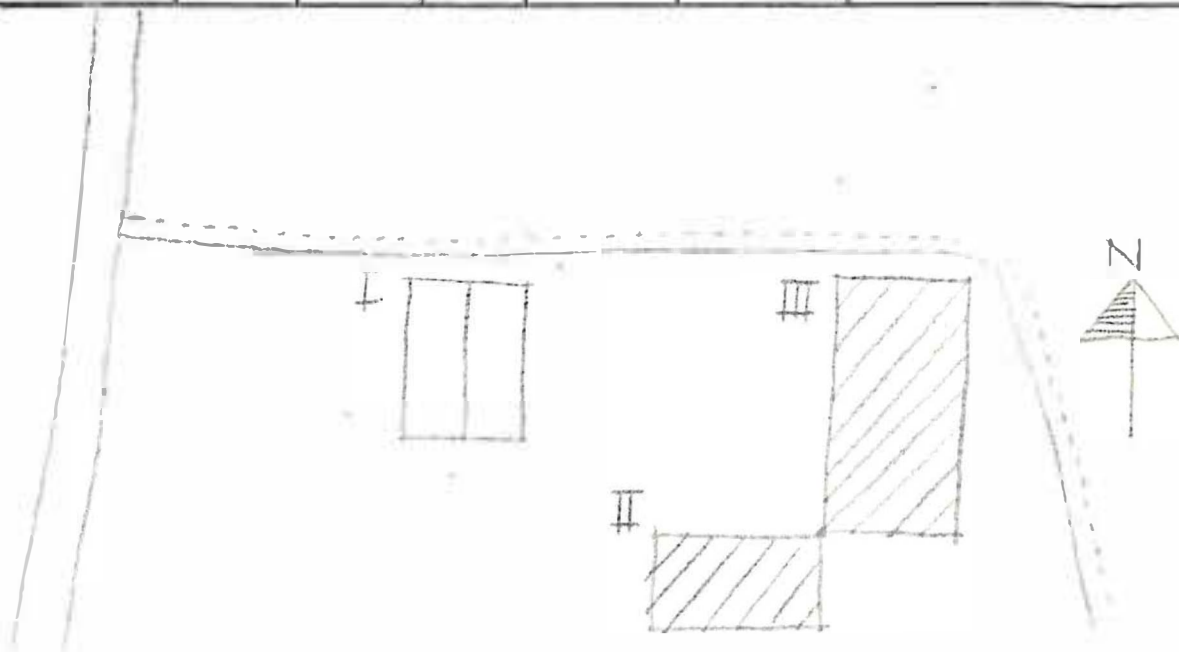

Kommun ..Filipstad..... Församl. ..Färnebo..... Datum ..76-07-08....
 Fastighet ..Asphyttan 1:202..... Film nr ..F64.....
 Gårdsnamn ..Kampdrågen..... Karta ..112-28.....
 Anl. art ..Bostadsfastighet..... Sign. ..AA.....
 Uppgiftslämnare ..Emely Gustavsson, hyresgäst..... Åtgärder erfordras
 Anteckningar ..f.d. Skogsarbetarboställe..... stomme
 fasad
 taktäckn.

Hus nr	Husets funktion	Bygg- mtr	Fasad mtr	Färg	Tak- täckn.	Byggn. år	Kommentar
I	Boningshus	T	SLL	FR	2T	1860-1910	Huset kan vara äldre och tillbyggt
II	Vedbod	B	SSP	FR	P	1960-t	
III	Avträde	B	SSP	FR	Papp	1950-t	
IV							
V							
VI							
VII							
VIII							
IX							
X							

Planskiss

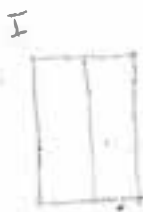
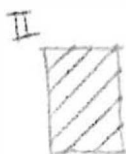

LADKARD GRUND



Kommun Filipstad..... Församl. Färnebo..... Datum 76-07-09.....
 Fastighet Asphyttan 1:206..... Film nr F69.....
 Gårdsnamn Bäcken..... Karta 11E2b.....
 Anl. art. Bostadsfastighet fd jordbruk..... Sign. AA.....
 Uppgiftslämnare David Halvarsson, delägare..... Åtgärder erfordras
 Anteckningar stomme III.....
 fasad III.....
 taktäckn. III.....

Hus nr	Husets funktion	Byggmtr	Fasad mtr	Färg	Taktäckn.	Byggn. år	Kommentar
I	Boningshus	B	LFS	OV	SK	u 1920t	
II	Garage, vedbod	B	SLI	FR	P	b 1960t	
III	Bod	B	SLP	FR	Stick	b 1800-50	Förfallet
IV							
V							
VI							
VII							
VIII							
IX							

Planskiss

II



III



I

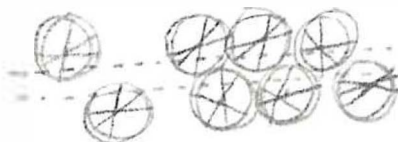
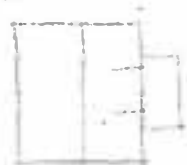

Kommun .Filipstad..... Församl. Färnebo..... Datum 76-07-08.....
 Fastighet Asphyttan.1:212..... Film nr F64,F65.....
 Gårdsnamn Klasbagen..... Karta 11E2b.....
 Anl. art Rostadsfastighet.f.d.jordbruksfastighet..... Sign. AA.....
 Uppgiftslämnare Anders Bast..... Åtgärder erfordras
 Anteckningar Jordbruket upphörde c:a 1965..... stomme
 fasad
 taktäckn.

Hus nr	Husets funktion	Byggmtr	Fasad mtr	Färg	Taktäckn.	Byggn. år	Kommentar
I	Boningshus	B	SLP	FR	2T	u 1919	
II	Verktygshod	T	—	FR	P	b 1800-50	Fd visthusbod
III	Garage	B	SLL	FR	1T	b 1940t	
IV							
V							
VI							
VII							
VIII							
IX							
X							

Planskiss

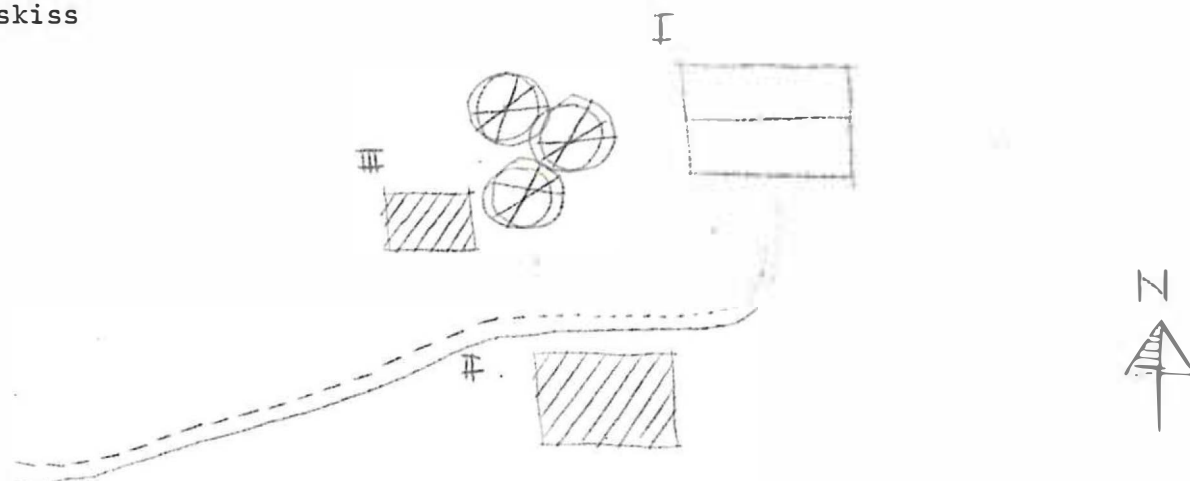

Kommun Filipstad..... Församl.Färnebo..... Datum 76-07-07.....
 Fastighet ..Aspbyttor. 1:214..... Film nr F39.....
 Gårdsnamn ..Noggen..... Karta 1:1E. 2h.....
 Anl. art ...Eritidsbostad (fd. bostadsfastighet)..... Sign. AA.....
 Uppgiftslämnare Åtgärder erfordras
 Anteckningar ..Nya inslag..... stomme ..FF.....
 fasad ...FF.....
 taktäckn. FF.....

Hus nr	Husets funktion	Bygg- mtr	Fasad mtr	Färg	Tak- täckn.	Byggn. år	Kommentar
I	Boningshus	B	SLL	FR	BT	900-40 t	kan vara äldre
II	Lillstuga, vedbod	B	SLL	FR	BT	920-40 t	
III	Fd lodugård	B/T	SP/SL SL	X	Sp	900-40 t	förfallen
IV							
V							
VI							
VII							
VIII							
IX							
X							

Planskiss

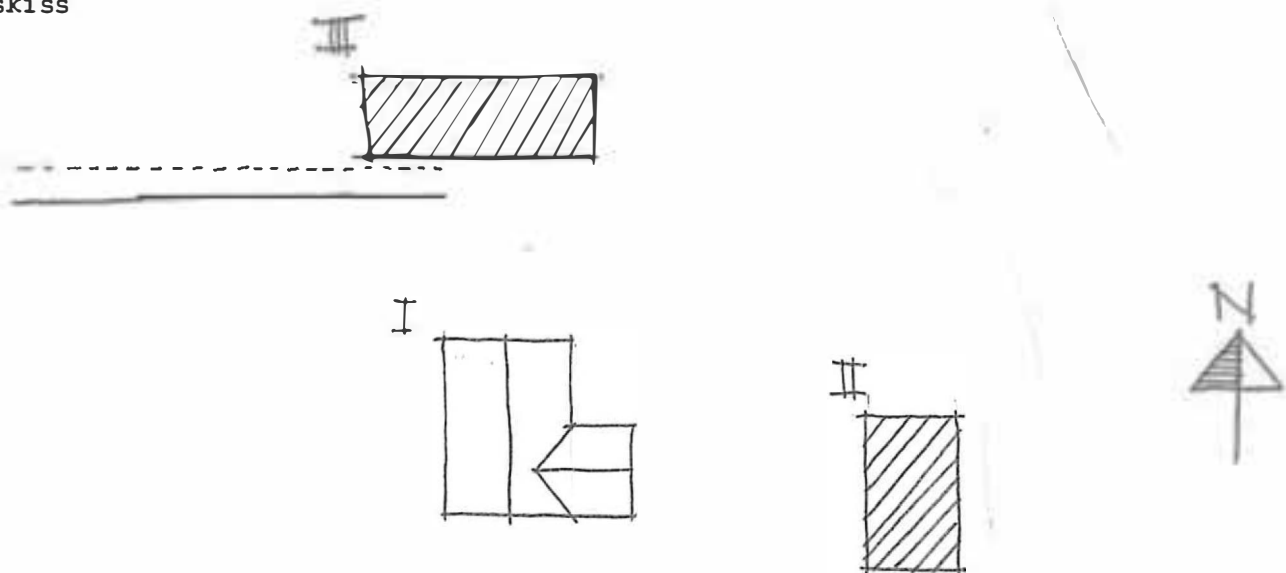

Kommun • Filipstad •..... Församl. • Frnebo •..... Datum • 76-07-07 •.....
 Fastighet • A sphyttan 1:215 •..... Film nr • F61 •.....
 Gårdsnamn Karta • 1E • 2b •.....
 Anl. art • Bostadsfastighet •..... Sign. • AA •.....
 Uppgiftslämnare • Märta Nilsson ögare •..... Åtgärder erfordras
 Anteckningar • II är loft, nisch, lägerst, södesmagasin, stomme
 kammare, brygghus, i s. utlod. Vårdskilt fasad
 taktäckn.

Hus nr	Husets funktion	Bygg- mtr	Fasad mtr	Färg	Tak- täckn.	Byggn. år	Kommentar
I	Boningshus	T	SLL	OG	BT	u 1850	Ver. tillbyggt u 1900
II	Bodgr o. bostäder	T	SLL/-	FR	2T	u 1750	
III	Hölada, vagnslide	T/B	SSP/-	FR	2T	b 800 1850	
IV	Ladugård	Ta/B	Sprit/ SSP	FR	P	u 1880	Byggs på äldre ladu- gård, fastfallen
V							
VI							
VII							
VIII							
IX							
X							

Planskiss

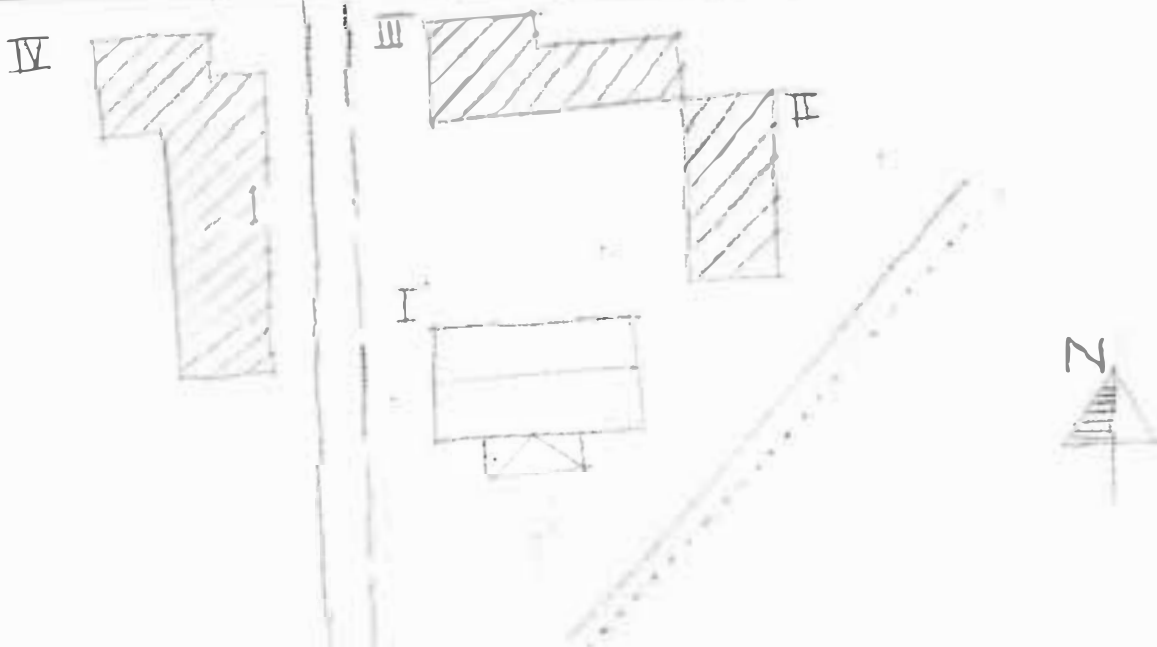

Kommun Philipstad Församl. Färnebo Datum 76-07-09
 Fastighet Asphyttan 1:216 Film nr E68,69
 Gårdsnamn Kattbäcken Karta 11E2b
 Anl. art Fritidsbostad Sign. AA
 Uppgiftslämnare Sonja Persson Åtgärder erfordras
 Anteckningar Bergsmansgård stomme
 fasad
 taktäckn.

Hus nr	Husets funktion	Bygg- mtr	Fasad mtr	Färg	Tak- täckn.	Byggn. år	Kommentar
I	Boningshus	T	SLP	FR	2T	u 1812t	Invändigt moderniserad på 1950-talet
II	Ladugård	T/B	SLP/SSF	FR	2T	b 1812	
III							
IV							
V							
VI							
VII							
VIII							
IX							

Planskiss

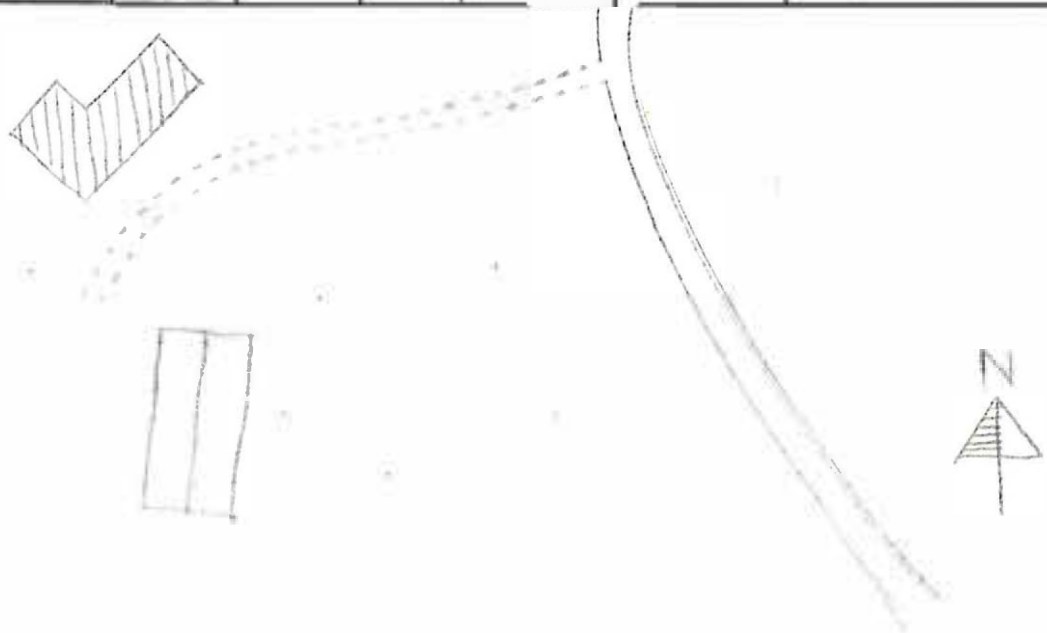

Kommun ..Filipstad..... Församl.Färnebo..... Datum 76-07-08.....
 Fastighet Asphyttan 1:218..... Film nr ..F63.....
 Gårdsnamn Svenstorp..... Karta ..11E 2b.....
 Anl. art Fritidsbostad..... Sign.
 Uppgiftslämnare Rolf Brockmeyer ägare..... Åtgärder erfordras
 Anteckningar stomme
 fasad
 taktäckn.

Hus nr	Husets funktion	Byggmtr	Fasad mtr	Färg	Taktäckn.	Byggn. år	Kommentar
I	Boningshus	T	SLL	FR	ZT	1 1880	Har varit sticktak
XI	Uthus	B	LSP	FR	P	1930-40 t	
III	Avtråde	B	SSP	FR	P	1960-70 t	
IV							
V							
VI							
VII							
VIII							
IX							
X							

Planskiss 

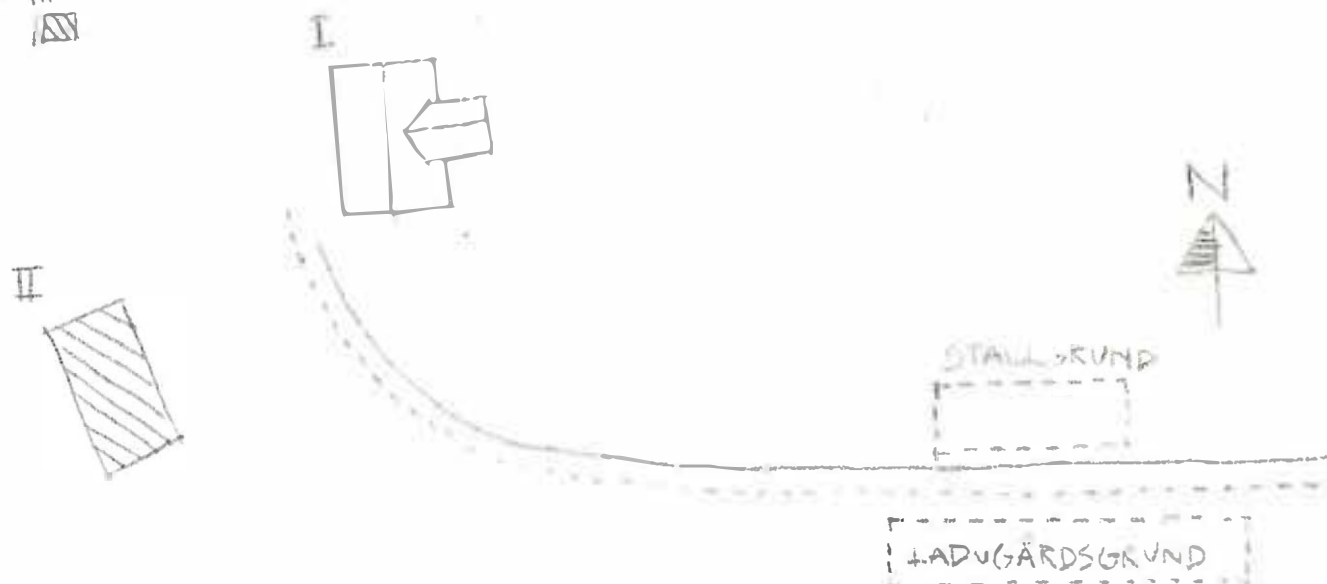

Humels

Kommun **FILIPSTAD**..... Församling ~~.....~~ Datum **1976-07-07**.....
 Fastighet ~~.....~~ **Asphyttan 1: 219**..... Film nr **F.71**.....
 Gårdsnamn **Marialund**..... Karta **..11.E.3d**.....
 Anl. art **.Bostadsfastighet**..... Sign. **..LJ**.....
 Uppgiftslämnare **.Christina Andersson, ägare**..... Åtgärder erfordras
 Anteckningar stomme
 fasad
 taktäckn.

Hus nr	Husets funktion	Bygg mtr	Fasad mtr	Färg	Tak-täckn.	Byggn. år	Kommentar
I	Boningshus	T	SLP	FR	BT S	u:1865	Nyrenoverat
II	Fd ladugård	T/SS		FR	Et/P	b:1860-70	
III							
IV							
V							
VI							
VII							
VIII							
IX							
X							

1. Situationsplan

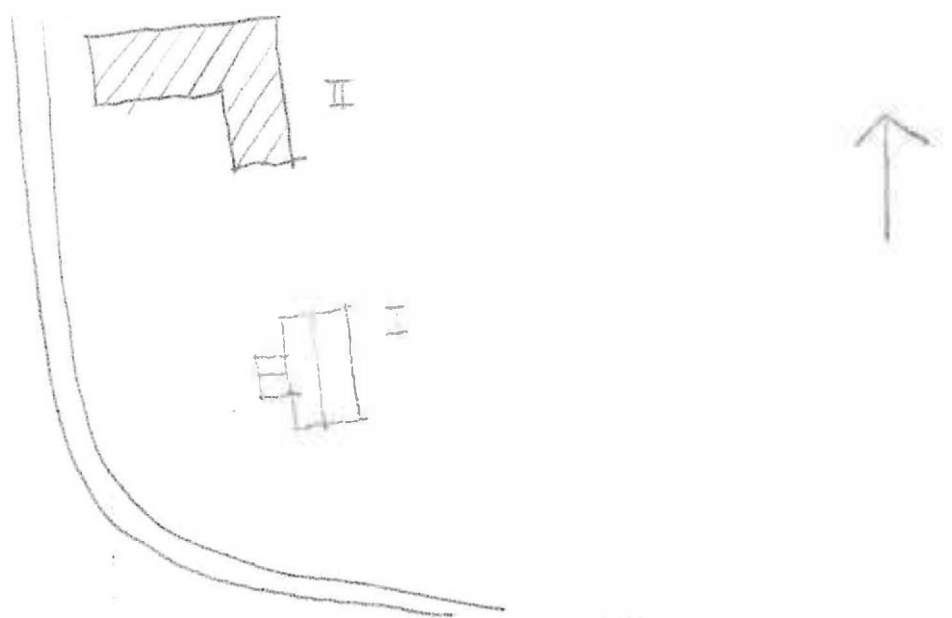

Kommun Filipstad Församl. Förnebo Datum 76-07-07
 Fastighet Asphyttan 1:182 Film nr F40,F61
 Gårdsnamn Karta 11E.2b
 Anl. art. Bostadsfastighet Sign. AA
 Uppgiftslämnare Åtgärder erfordras
 Anteckningar stomme
 fasad
 taktäckn.

Hus nr	Husets funktion	Byggmtr	Fasad mtr	Färg	Taktäckn.	Byggn. år	Kommentar
I	Boningshus	T	SLL	FR	P	u 1800	nyrenoverat
II	Fd ladugård	Tg/B	Spritt/ SSr	FR	2Tg	u 1800	
III	Bod	B	SLL	FR	P	u 1800	
IV	Garage	B	SLL	FR	Papp	1930-1950	
V	Jordkällare	KS	-	-	P	1930-1950	
VI							
VII							
VIII							
IX							
X							

Planskiss

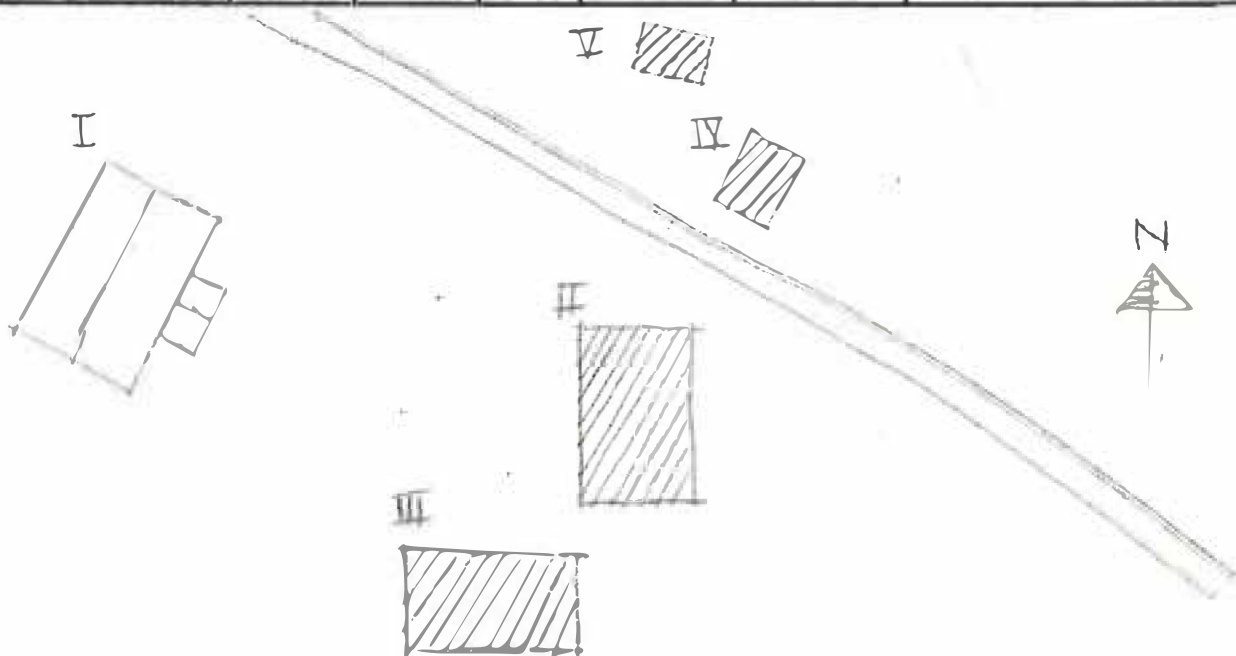

Kommun Filipstad..... Församl. Färnebo..... Datum 76-07-06.....
 Fastighet Björnbotten 1:2, 1:3..... Film nr F 38.....
 Gårdsnamn Björnbotten..... Karta 11E 1b.....
 Anl. art Bondgård..... Sign. AA.....
 Uppgiftslämnare Sixten Nilsson, ägare..... Åtgärder erfordras
 Anteckningar 1. Hemman sedan 1600-t. Kluvat på mitten på 1800-t.,
..... nu återförenat..... stomme II.....
 fasad II.....
 taktäckn. II.....

Hus nr	Husets funktion	Byggmtr	Fasad mtr	Färg	Taktäckn.	Byggn. år	Kommentar
I	Boningshus	T	SLL	FR	P	u 1850-1900	
II	Boningshus	T	SLL	FR	T	b 1800-1850	Trol. det ursprungliga F öskall restaur.
III	Stall, vagnslider	T/B	SSP/SLL	FR	P	b 1850-1900	
IV	Kostall, hölada	T/B/KS	SSP/S	St X	P	u 1850-1900	Omb. under 1940-t
V	Sädesmagasin	T/B	SSP	X	P	u 1850-1900	Bab 1900-1940 t
VI	Fd ladugård	TG/B	-/SSL	X	P	U 1930-t	Förfallen, delvis rive
VII	Jordkällare	B/S	SSP/	X	P(R)	u 1800-1850	
VIII							
IX							
X							

Planskiss

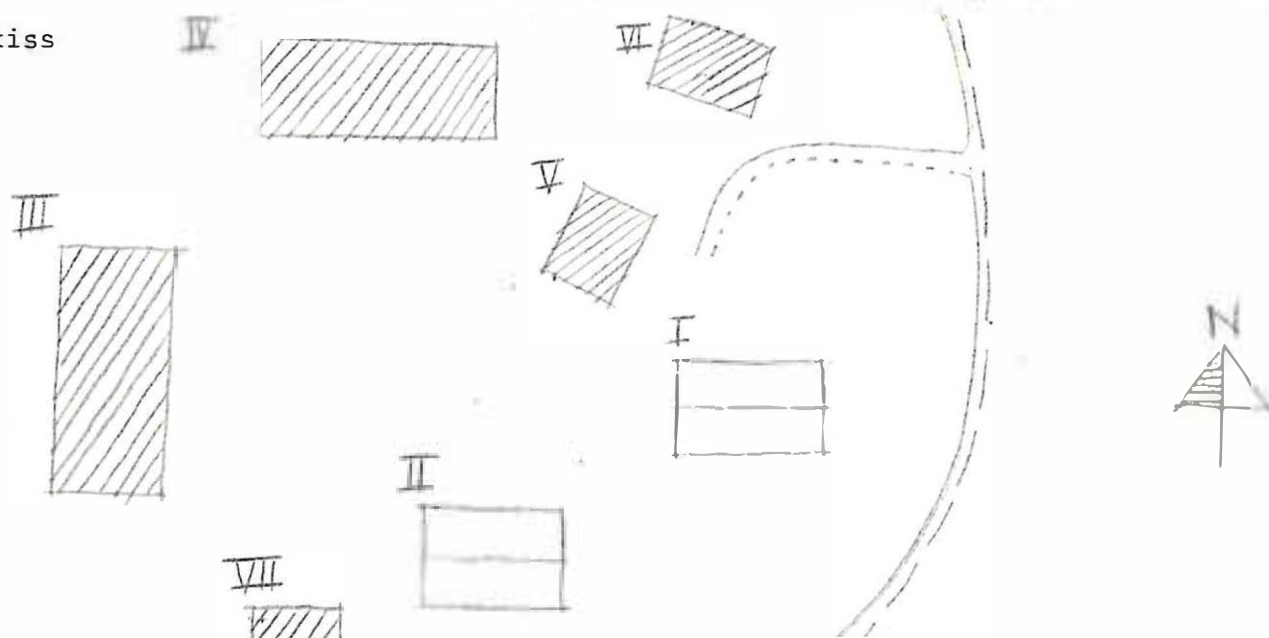

Kommun **Filipstad** Församl. **Färnebo** Datum **76-07-06**
 Fastighet **Bålhyttan 1: 19** Film nr **19/20**
 Gårdsnamn **Hagen** Karta **115.3a**
 Anl. art **F.d. bondgård** Sign. **LW**
 Uppgiftslämnare **Ingen hemma - ägaren på ålderdomshem** Åtgärder erfordras
 Anteckningar stomme
 fasad
 taktäckn.

Hus nr	Husets funktion	Bygg- mtr	Fasad mtr	Färg	Tak- täckn.	Byggn. år	Kommentar
I	Boningshus	SS/B	Slät LFS	SV/ OV	P	820-70	
II	Bod	B	-	FR	2t	850-1900	
III	Källare	S/B	SLL	FR	1t	900-30	b:
IV	Ladugård	SS/T	Slät SIP	-/FR	2t	820-70	b:
V	Avträde	B	-	FR	P	900-30	b:
VI							
VII							
VIII							
IX							
X							

Planskiss

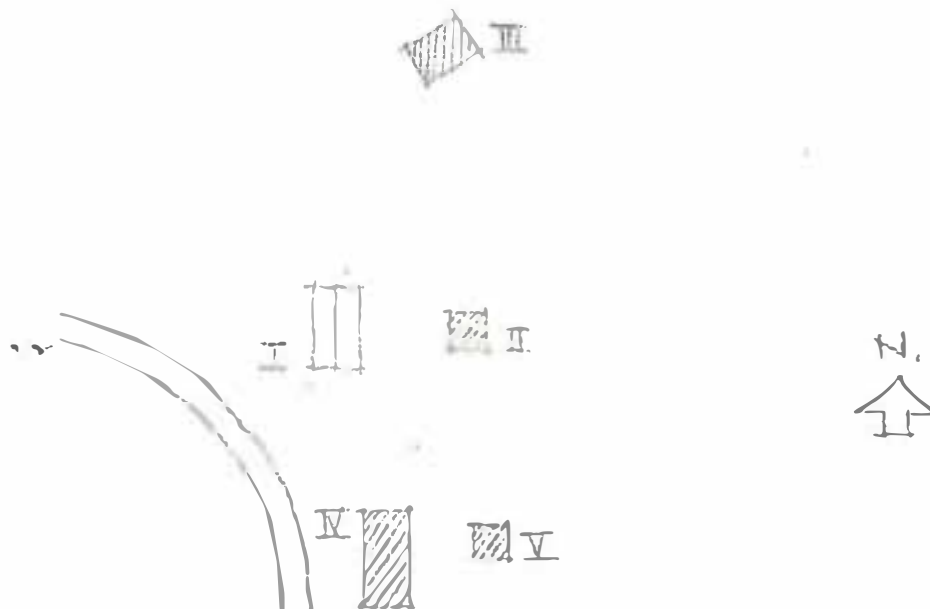

Kommun Filipstad..... Församl. Färnebo..... Datum 76-07-06.....
 Fastighet Bålhyttan 1:35..... Film nr F.19.....
 Gårdsnamn Herrgården..... Karta 11E 3a.....
 Anl. art Bostadsfastighet..... Sign. LW.....
 Uppgiftslämnare Ägaren Winberg/Walkham..... Åtgärder erfordras
 Anteckningar Ombyggt 1970-72..... stomme
 fasad
 taktäckn.

Hus nr	Husets funktion	Bygg- mtr	Fasad mtr	Färg	Tak- täckn.	Byggn. år	Kommentar
I	Boningshus	T	SLP	FR	Torv	1700-t	u:
II	Lada, förråd	T		FR	BT	1700-t	u:
III							
IV							
V							
VI							
VII							
VIII							
IX							
X							

Planskiss

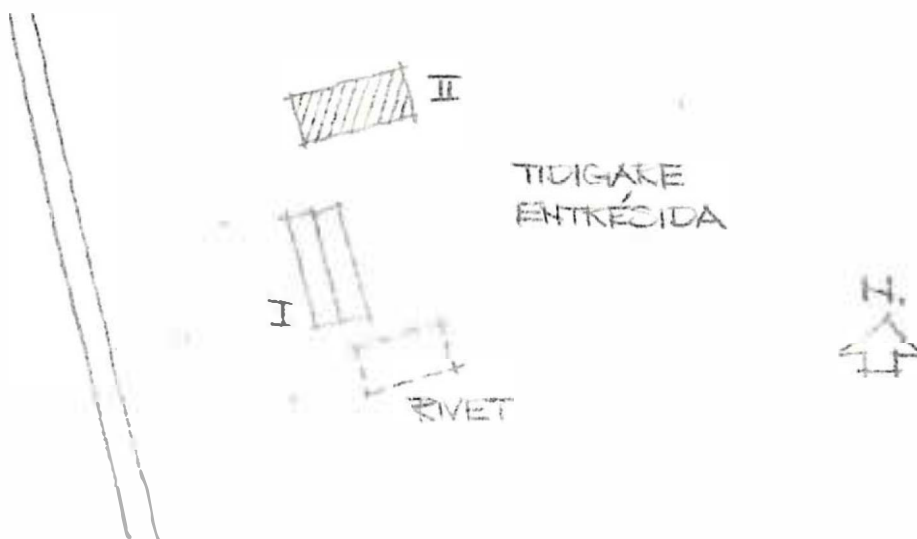

Kommun Filipstad Församl. Färnebo Datum 76-07-06

Fastighet Bälhyttan 1:38 Film nr F.19

Gårdsnamn Karta 11E.3a

Anl. art Fritidsfastighet Sign. LW

Uppgiftslämnare Winberg/Walkam Åtgärder erfordras
 Anteckningar stomme
 fasad
 taktäckn.

Hus nr	Husets funktion	Byggmtr	Fasad mtr	Färg	Taktäckn.	Byggn. år	Kommentar
I	Boningshus	T	-	I	Torv	Flyttat u: 1952	F.d.hönshus, flyttat från Mellängård
II	Garage, f.d. ledugård	SS	-	-	1T	1850-1900 u:	
III							
IV							
V							
VI							
VII							
VIII							
IX							
X							

Planskiss

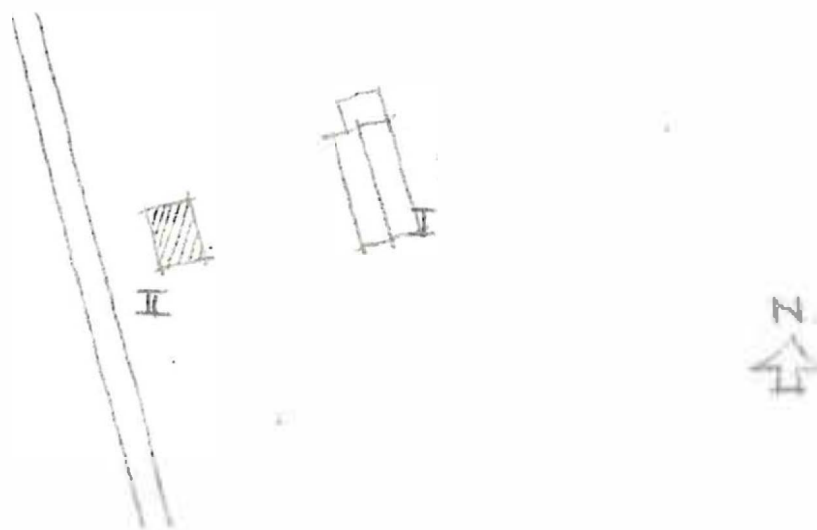

Kommun Filipstad..... Församl. Färnebo..... Datum 76-07-06.....
 Fastighet Bälhyttan 1:39..... Film nr F.19.....
 Gårdsnamn -..... Karta 11E.3a.....
 Anl. art Fritidsfastighet..... Sign. LW.....
 Uppgiftslämnare Winberg/Walkham..... Åtgärder erfordras
 Anteckningar stomme
 fasad
 taktäckn.

Hus nr	Husets funktion	Bygg- mtr	Fasad mtr	Färg	Tak- täckn.	Byggn. år	Kommentar
I	Boningshus	T	-	I	Torr	1962	u: Här bre byggt av timmer från Hedenskog
II							
III							
IV							
V							
VI							
VII							
VIII							
IX							
X							

Planskiss

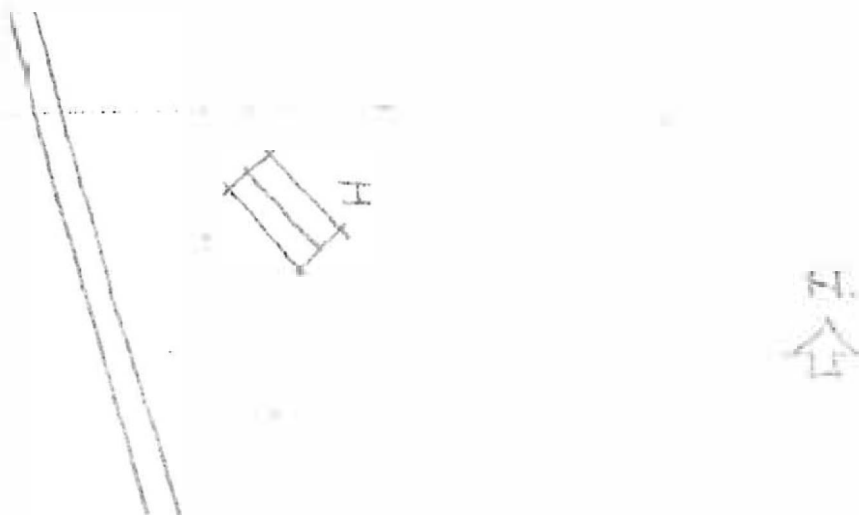

BYGGNADSVINVENTERING 1976

S-län

Kommun Filipstad Försembl. ~~Bjältings~~ ^{FÄRNEBO} Datum 76-07-06
 Fastighet Bålhyttan 1:41 Film nr F 20
 Gårdsnamn Övre gården Karta 11B 3a
 Anl. art Bostadsfastighet, f.d. bondgård Sign. LW
 Uppgiftslämnare Kristina Bolemark Åtgärder erfordras
 Anteckningar Släktgård sedan 1700-talet. Mellan-och stomme
Nedre gården en enhet tidigare fasad
 taktäckn.

Hus nr	Husets funktion	Byggmtr	Fasad mtr	Färg	Taktäckn.	Byggn. år	Kommentar
I	Boningshus	T	SLP	FR	2T	1700-t	Ombyggd senare
II	Visthus/redsk.bod	T/B	SLP	FR	TP	1700-t	Ombyggd senare
III	Ladugård	T/B	SLP	FR	P	1700-t	Ombyggd senare
IV	Tvättstuga	B	SLP	-	P	1875-1925	Delvis äldre
V	F.d.ladugård	T	delvis SLP	FR	IT/2T	1800-1850	Ev äldre
VI							
VII							
VIII							
IX							
X							

Planskiss

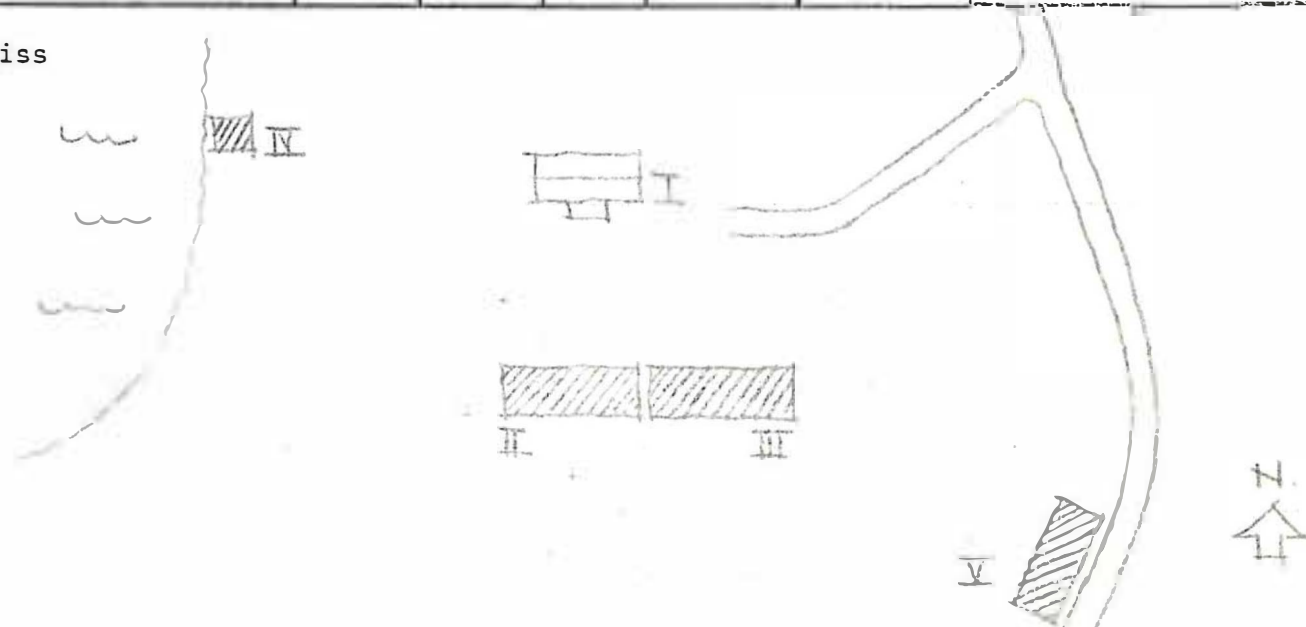

Kommun Filipstad Församl. Färnebo Datum 76-07-06.....
 Fastighet Bålhyttan 1:52(A) Film nr F20.....
 Gårdsnamn Mellangården Karta 11E 3a.....
 Anl. art Bostadsfastighet, Fritid ? Sign. LW.....
 Uppgiftslämnare Ingen hemma Åtgärder erfordras
 Anteckningar stomme
 fasad II.....
 taktäckn. II.....

Hus nr	Husets funktion	Byggmtr	Fasad mtr	Färg	Taktäckn.	Byggn. år	Kommentar
I	Boningshus	T	-	FR	1t	-	Antagligen flyttat hit och ombvärt
II	Uthus	T	Delvis SLP	FR	1t	1800-1850 ^{b:}	Ev. tidigare
III							
IV							
V							
VI							
VII							
VIII							
IX							
X							

Planskiss

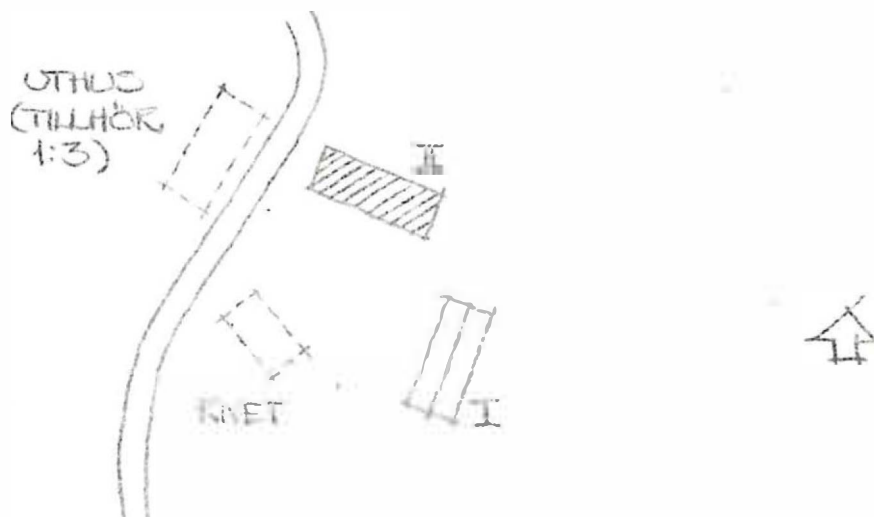

Kommun Filipstad..... Församl. Färnebo..... Datum 76-07-06.....
 Fastighet Bälhyttan ~~1:42~~ 1:42 B..... Film nr B. 19.....
 Gårdsnamn (Olssons! !där nere!)..... Karta 1:15 3a.....
 Anl. art Bostadsfastighet, f.d. bondgård, nu end. skogsbruk..... Sign. IV.....
 Uppgiftslämnare Oscar/Signe Olsson..... Åtgärder erfordras
 Anteckningar Släktgård sedan 1800-talet..... stomme
 ..OBS! alla uppgifter, gissningar..... fasad
 .. taktäckn.

Hus nr	Husets funktion	Byggmtr	Fasad mtr	Färg	Taktäckn.	Byggn. år	Kommentar
I	Boningshus	T	SLP/SLL	FR	BT	u: 1700-t	Tillbyggt 1850-1900 byggs nu om
II	Uthusbod, vagnbod, drängbostad	T	SLP	FR	1T/P	u: 1800-1850	
III	Vällare	-	-	-	1T	u: 1800-1850	Tidigare överbyggt
IV	F.d. boningshus	T	SLP	FR	BT	u: 1700-t	
V	Gamla ladugården	S	-	-	-	u: 1800-1850	Ruin
VI	Nya ladugården	S/SS	-	-	-	u: 1850-1900	Ruin
VII	Avträde	B	SLL	FR	P	b: 1900-1950	
VIII							
IX							
X							

Planskiss

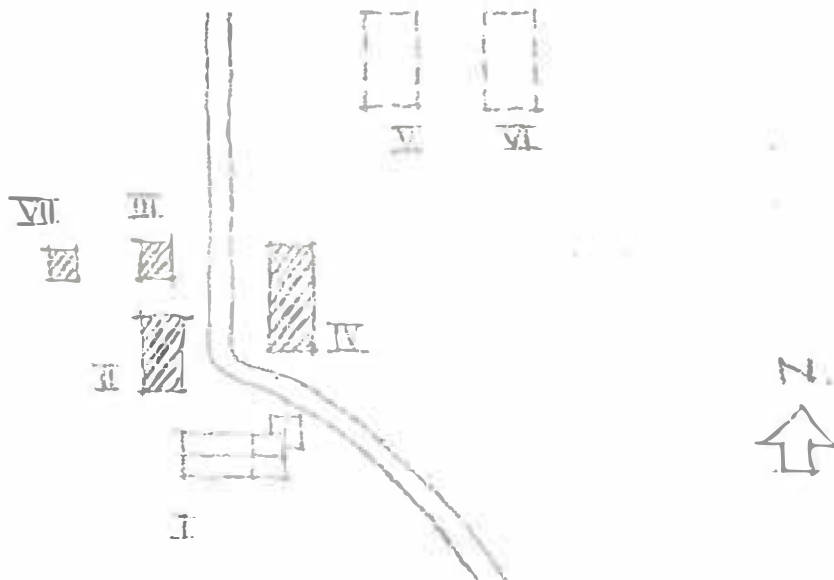

Kommun Filipstad Församl: Färnebo Datum 76-08-10
 Fastighet Båcen 1:5 Film nr F. 167
 Gårdsnamn "Olof Patterssons gård" Karta 11. E. 5d
 Anl. art Jordbruksfastighet f.d. bondgård Sign. LJ
 Uppgiftslämnare Ellen Johansson, ägare Åtgärder erfordras
 Anteckningar Boningshuset har två Bergslagsskaminer, stomme
 f.d. bergsmansgård fasad
 taktäckn.

Hus nr	Husets funktion	Bygg mtr	Fasad mtr	Färg	Tak-täckn.	Byggn. år	Kommentar
I	Boningshus	T	SLL	FR	P(R)	b 1800-t	
II	Brygghus	SS/T/B	Sprit/SLL/-	FR	P(G&X)	b 1800-t	Tillbyggt åt norr på 1900-
III	Ladugård	SS/T/B	-/SLP/-	FR	P(X)	b 1850-1900	
IV	Visthusbod/vedbod	T/B	SLL	FR	P(X)	b 1875-1900	
V	Jordkällare	SS/B	-	-	P(X)	b 1880-1920	
VI							
VII							
VIII							
IX							
X							

Situationsplan

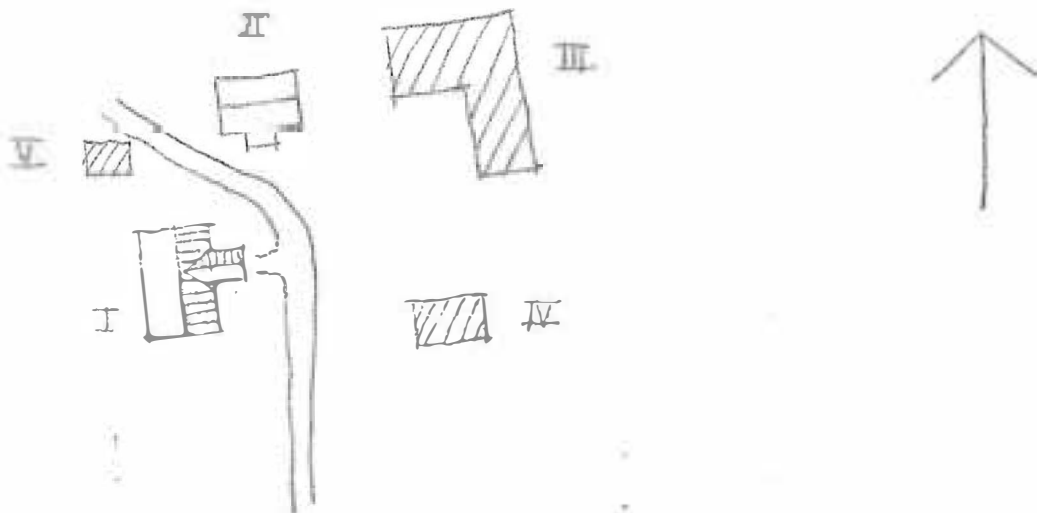

Kommun Filipstad Församl. Färnebo Datum 76-08-10
 Fastighet Båren 1:15 Film nr^F 170
 Gårdsnamn Gullplatshagen Karta 11 E 5d
 Anl. art Sommarbostad Sign. IJ
 Uppgiftslämnare Åtgärder erfordras
 Anteckningar stomme
 fasad
 taktäckn.

Hus nr	Husets funktion	Bygg mtr	Fasad mtr	Färg	Tak-täckn.	Byggn. år	Kommentar
I	Boningshus	B	SLL	FR	P(Gö)	b 1880-1920	
II	Lillstuga	T/B	SSP	FR	T	b 1800-T	
III	Ladugård	SS/B	SEF/SLY	FR/-	Stick	b 1880-1920	
IV	Vagnslider/stall	B	-	FR	P(X)	b 1910-1920	
V							
VI							
VII							
VIII							
IX							
X							

Situationsplan

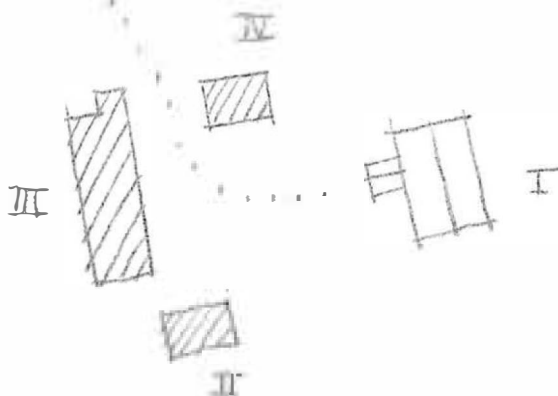

Kommun **Filipstad** Församling **Färnebo** Datum **76.08.10**

Fastighet **Bären 1:17** Film nr **F.202.203**

Gårdsmann **Genstigen** Karta **11 E 6 d**

Anl. art **Bostadsfastighet** Sign. **MA**

Uppgiftslämnare **Lisa Savig, hyresgäst** Åtgärder erfordras
stomme

Anteckningar **Här varit gästgiveri** fasad

..... taktäckn.

Hus nr	Husets funktion	Bygg mtr	Fasad mtr	Färg	Tak-täckn.	Byggn. år	Kommentar
I	Boningshus	T	SLL	●Bg	2 T	u 1830-80	Enl. gods och gårdar 1910
II	Ladugård	SS/T/B	SLL/SSP	FR	P	b 1830-80	
III	Vedbod	B	SLP	FR	2 T	b 1830-80	
IV	Källare	SS	-	X	P	b 1830-80	
V	Smedja	B	SLP	FR	Torv	b 1830-80	
VI							
VII							
VIII							
IX							
X							

Situationsplan

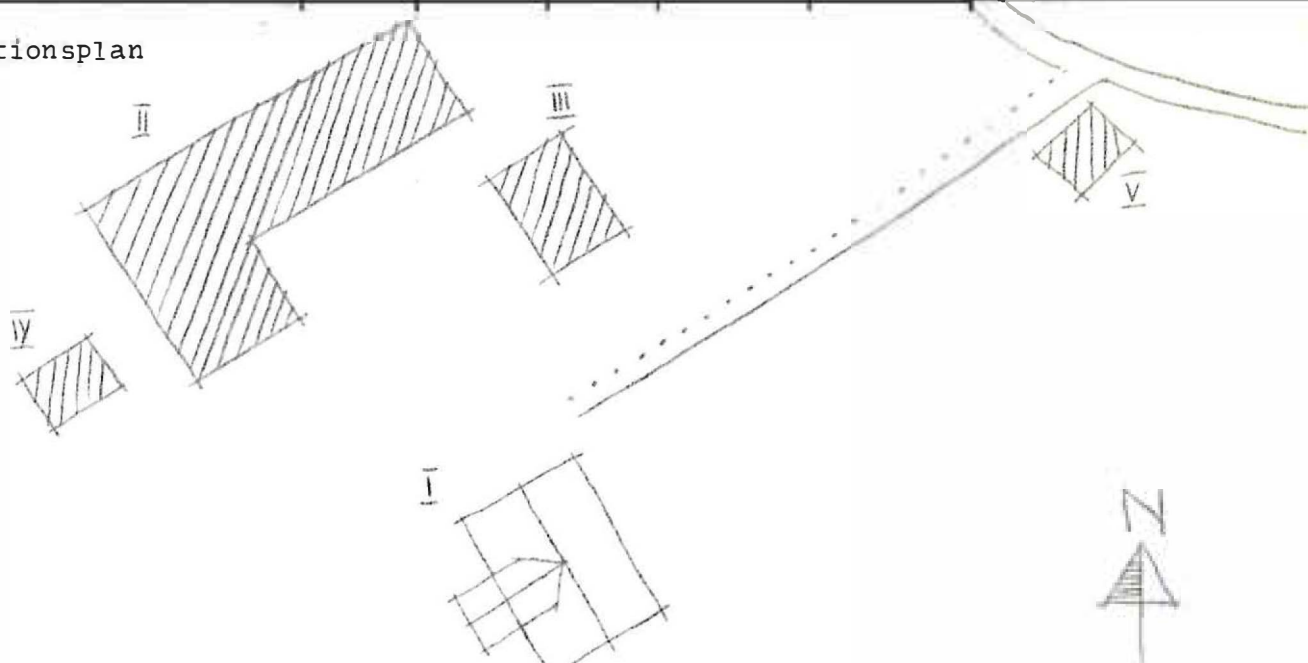

Kommun **Filipstad**..... Församl **Färnebo**..... Datum **76.08.10**.....
 Fastighet **Bören 1:19**..... Film nr **F. 203**.....
 Gårdsmann **Lervik**..... Karta **11 E 6 d**.....
 Anl. art **Fritidsbostad f.d. bondgård**..... Sign. **MA**.....
 Uppgiftslämnare Åtgärder erfordras
 Anteckningar **Lorviks herrgård brann på 1930-t.**..... stomme
 fasad
 taktäckn.

Hus nr	Husets funktion	Bygg mtr	Fasad mtr	Färg	Tak-täckn.	Byggn. år	Kommentar
I	Boningshus	T	SLL	OV	SK	b 1850-1900	
II	Vadbod	B	SLP	FR	P	b 1910-40	
III	Loftgångsbod	T	SLP	FR	SK	b 1800-1850	
IV	Lodugård	SS/T/B	Sprit/SLP	SV/FR	2 T/SK	b 1850-1900	
V	Svinstia	SS/T	-	X/FR	SK	b 1850-1900	
VI	Vagnslider	B	SLL	FR	SK	b 1850-1900	
VII							
VIII							
IX							
X							

Situationsplan

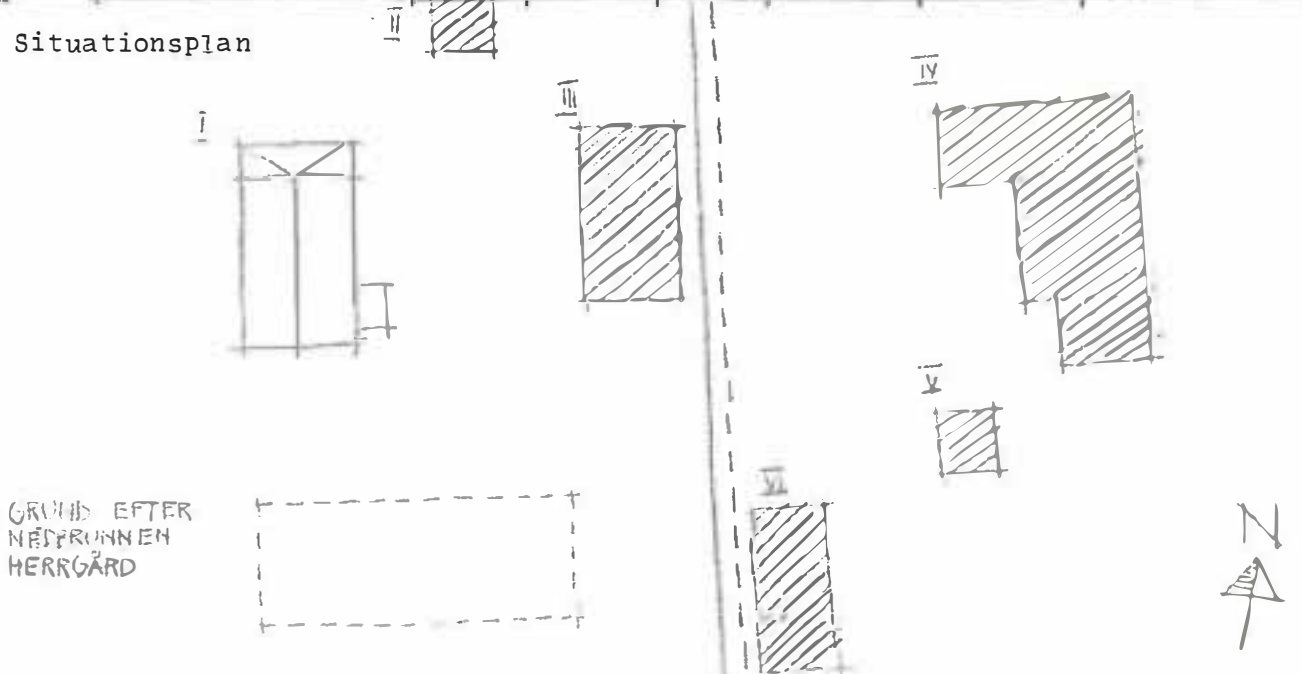

Kommun Filipstad Församl. Färnebo Datum 76-08-09

Fastighet Båren 1:30 A Film nr F 166

Gårdsnamn Hagen Karta 11 E 5d

Anl. art Sommarbostad Sign. LJ

Uppgiftslämnare Runar Fahlström, granna Åtgärder erfordras

Anteckningar stomme

..... fasad

..... taktäckn.

Hus nr	Husets funktion	Bygg mtr	Fasad mtr	Färg	Tak-täckn.	Byggn. år	Kommentar
I	Boningshus	T	SLL	FR	2 T	b 1875-1900	
II	Bod	B	SLL	FR	2 T	b 1900-1930	
III	Jordkällare	SS/B	-	-	Et	b 1875-1900	
IV	Ladugård	SS/B	-/SLL	FR	2 T	b 1900-1920	
V							
VI							
VII							
VIII							
IX							
X							

1. uationsplan

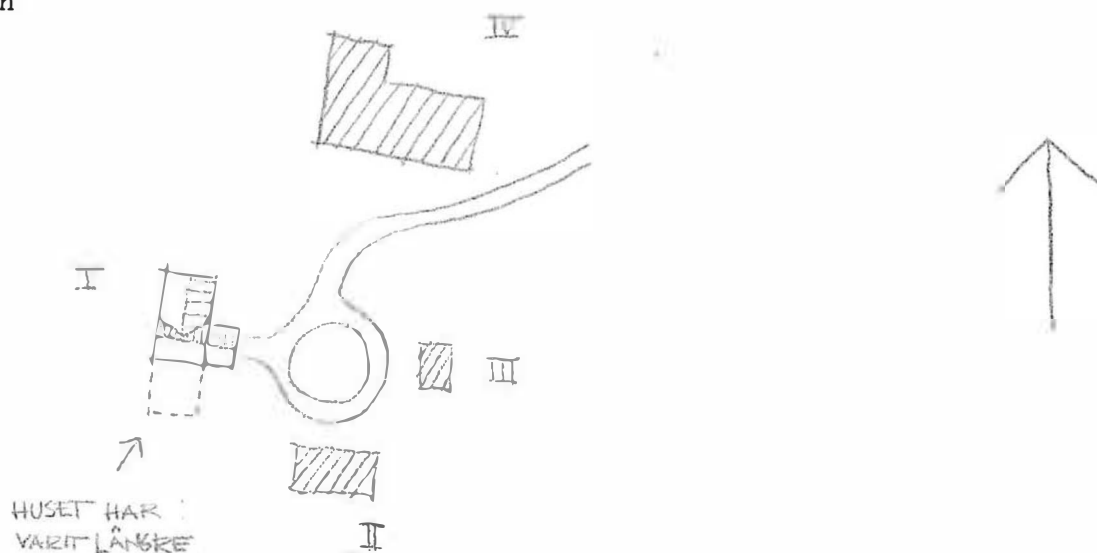

Kommun Filipstad Församl. Färnebo Datum 76-08-09

Fastighet Båren 1:30 B Film nr F 166

Gårdsnamn "Sinnas" Karta 11 E 5d

Anl. art Sommarbostad Sign. LJ

Uppgiftslämnare Åtgärder erfordras
 stomme
 fasad
 taktäckn.

Hus nr	Husets funktion	Bygg mtr	Fasad mtr	Färg	Tak-täckn.	Byggn. år	Kommentar
I	Boningshus	T	SLL	FR	2 T	b 1800-t	
II	f.d. ladugård	SS/B/T	SLL	FR	2 T	b 1880-1900	
III	Jordkällare	SS	-	-	-	b 1875-1900	
IV							
V							
VI							
VII							
VIII							
IX							
X							

3. Lagenplan

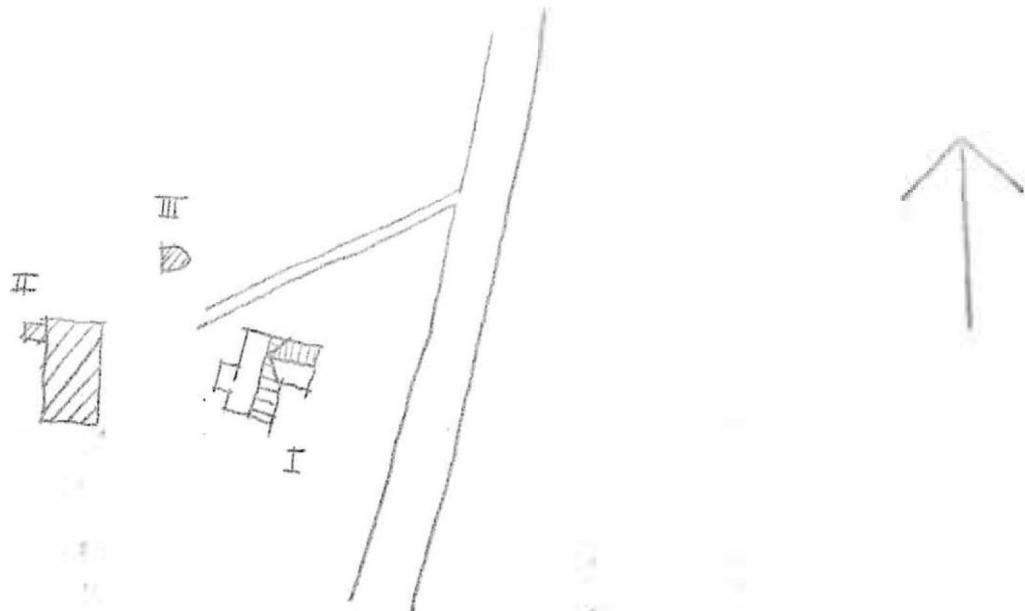

Kommun . Filipstad Församl. Färnebo Datum 76-08-09

Fastighet Båren 1:30 C Film nr^F 166/167

Gårdsnamn "Jan-Petters Gården" Karta 11 E 5d

Anl. art f.d. bergsmansgård Sign. LJ

Uppgiftslämnare Runar Fahlström Åtgärder erfordras

Anteckningar Byns ursprungliga namn Bornshyttan stomme

..... fasad

..... taktäckn.

Hus nr	Husets funktion	Bygg mtr	Fasad mtr	Färg	Tak-täckn.	Byggn. år	Kommentar
I	Boningshus	T	SLL	FR	2 T	u 1750-1850	
II	Ladugård	SS/B	-	FR	2 T	b 1900-1920	
III	Jordkällare	SS	-	-	Torv	b 1875-1900	
IV	Rökbastu	T	-	-	Torv	b 1750-1850	
V							
VI							
VII							
VIII							
IX							
X							

3 uationsplan

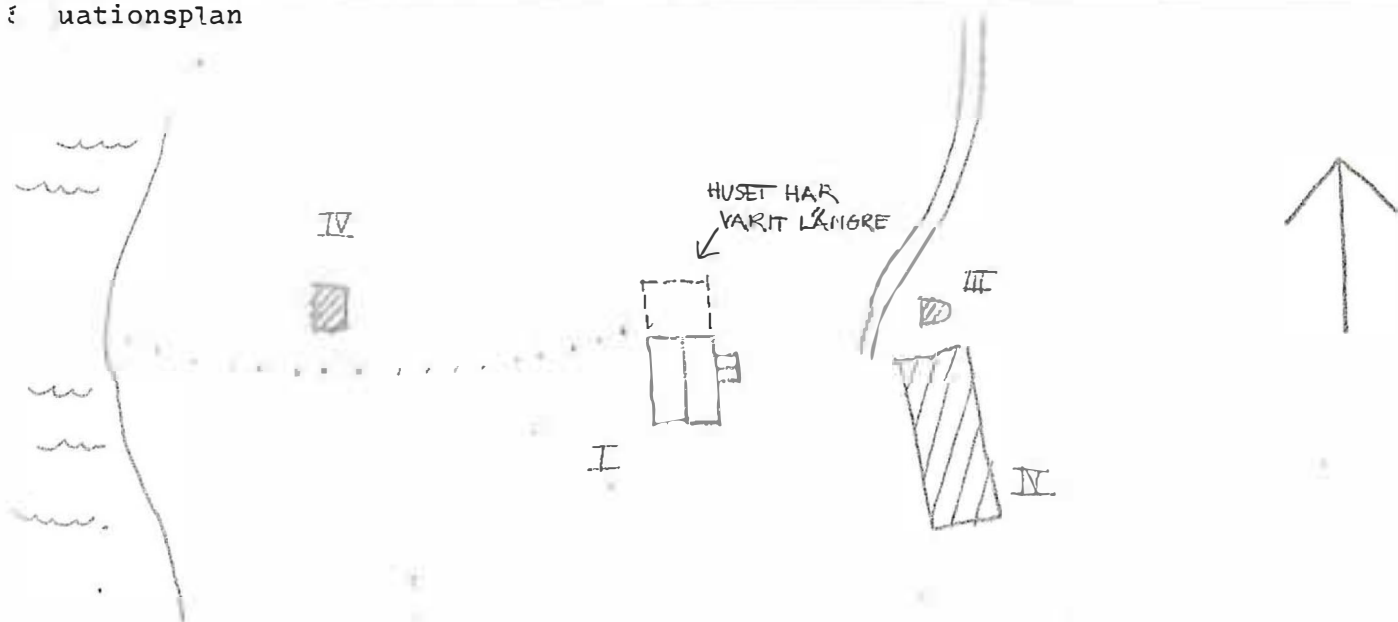

Kommun Filipstad..... Försam! Färnebo..... Datum 76-08-09.....
 Fastighet Båren 1:30 D..... Film nr F.167.....
 Gårdsnamn Boön..... Karta 11 E 5d.....
 Anl. art Sommarbostad..... Sign. LJ.....
 Uppgiftslämnare Vello Pihel..... Åtgärder erfordras
 Anteckningar stomme
 fasad
 taktäckn.

Hus nr	Husets funktion	Bygg mtr	Fasad mtr	Färg	Tak-täckn.	Byggn. år	Kommentar
I	Boningshus	T	SLL	FR	2 T	b 1800-1950	Tillbyggd 1952 åt söder, en rumslängd
II	Jordkällare	SS/KS	-	FR	Et	b 1880-1920	
III	Ladugård	SS/B	SLP	FR	Et	b 1880-1920	
IV	Vedbod/lada	B	-	FR	Et	b 1920-1940-t	
V							
VI							
VII							
VIII							
IX							
X							

Uppställningsplan

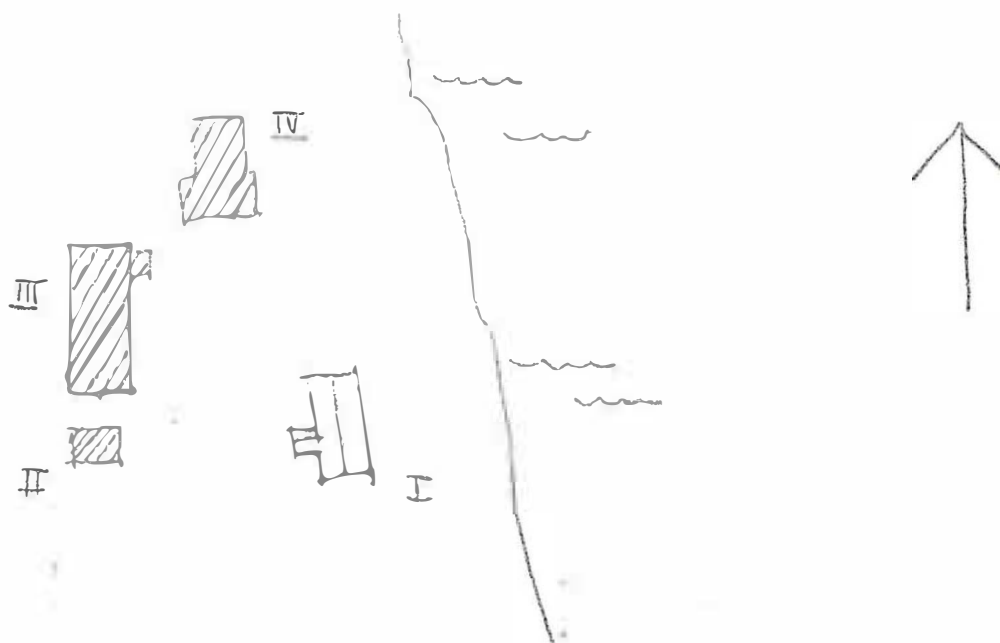

Kommun Filipstad Församl. Färnebo Datum 76-08-10
 Fastighet Båren 1:30 E Film nr F 167/168
 Gårdsnamn Mellängården eller Jan-Nils gården Karta 11 E 5d
 Anl. art Sommarbostad Sign. LJ
 Uppgiftslämnare Åtgärder erfordras
 Anteckningar stomme
 fasad
 taktäckn.

Hus nr	Husets funktion	Bygg mtr	Fasad mtr	Färg	Tak-täckn.	Byggn. år	Kommentar
I	Boningshus	T	SLL	FR	2 T	b 1875-1925	
II	Ladugård	SS/B	Spritt/-	-/FR	2 T	b 1900-1920	
III	Ladugård	SS/B	-	-/FR	2 T	b 1900-1950	Till hälften riven
IV	Jordkällare	SS/B	-	-	B(SLP)	b 1850-1900	
V							
VI							
VII							
VIII							
IX							
X							

Locationsplan

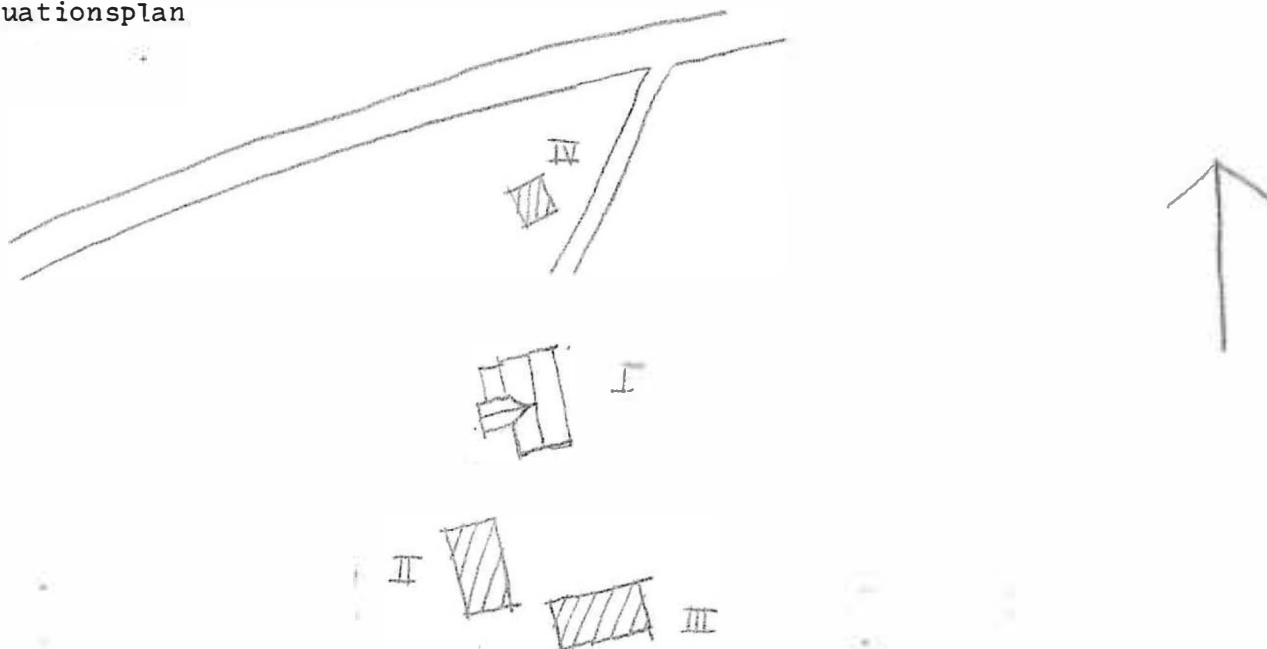

Kommun Filipstad Församl. Färnebo Datum 76-08-10

Fastighet Båren 1:50 T Film nr F 168

Gårdsnamn Nordgården Karta 1:1 E 5d

Anl. art Sommarbostad Sign. IJ

Uppgiftslämnare Åtgärder erfordras
 stomme
 fasad
 taktäckn.

Hus nr	Husets funktion	Bygg mtr	Fasad mtr	Färg	Tak-täckn.	Byggn. år	Kommentar
I	Boningshus	T	SL	FR	2 T	b 1900-1930	
II	Jordkällare	SS/B	-	-	2 T	b 1975-1900	
III	Ladugård	SS	-	-	-	-	Bara väggarna kvar
IV	Avträde	B	-	FR	Papp	b 1960-1970	
V							
VI							
VII							
VIII							
IX							
X							

uationsplan

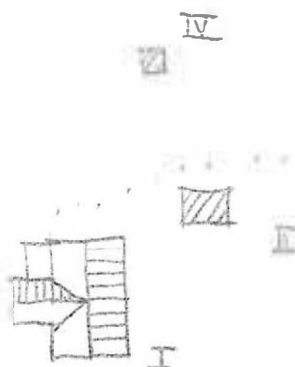
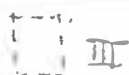

Kommun Filipstad..... Församl. Färnebo..... Datum 76-08-10.....
 Fastighet Båren 1:30 G..... Film nr F.168.....
 Gårdsnamn Sandvik..... Karta 11.E.5a.....
 Anl. art Jordbruk..... Sign. I.I.....
 Uppgiftslämnare Lars Jansson, ägare..... Åtgärder erfordras
 Anteckningar I släkt 73 år..... stomme
 Brukats till 1973 med djur..... fasad
 taktäckn.

Hus nr	Husets funktion	Bygg mtr	Fasad mtr	Färg	Tak-täckn.	Byggn. år	Kommentar
I	Boningshus	T	SLI	FR	Sk	b 1750-1850-T	Ombyggt 1908
II	Ladugård	SS/T/B	SLF/~	FR	2 T	b 1800-T	
III	Visthusbod/lada, stall	T	SLI	FR	2 T	b 1750-1850-T	
IV	Jordkällare	S	-	-	-	b 1800-T	
V							
VI							
VII							
VIII							
IX							
X							

Situationsplan

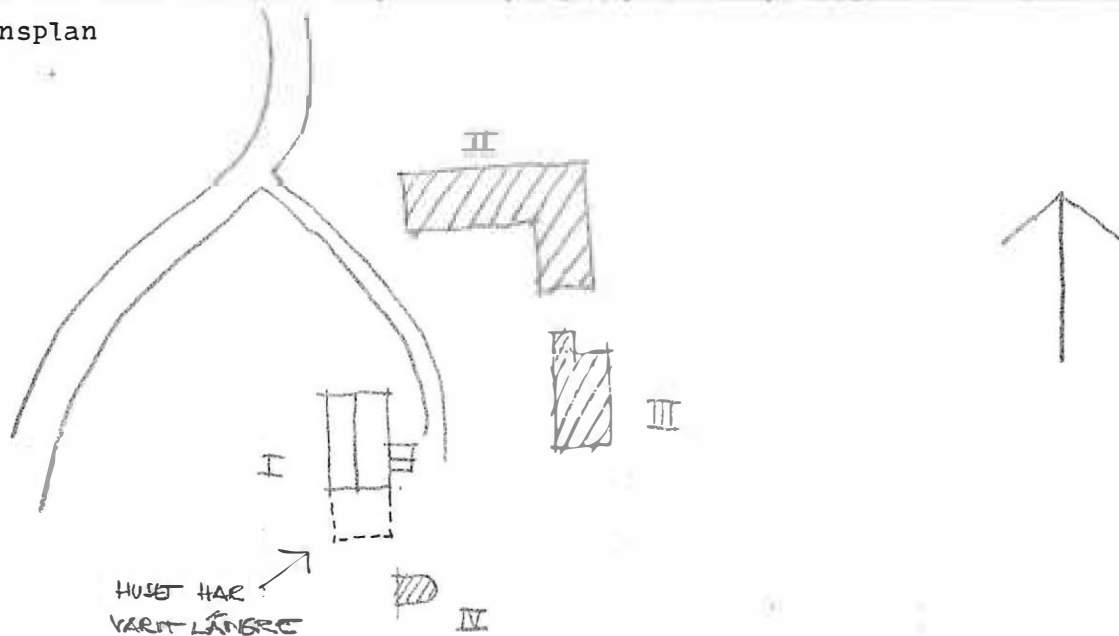

Kommun Filipstad Församl. Färnebo Datum 76.08.11
 Fastighet Bären ~~Bären~~ 1:36 Film nr F 204
 Gårdsmamn Rättaretorpet Karta 11 E 6 d
 Anl. art F.d. torp nu fritidsbostad Sign. MA
 Uppgiftslämnare Lars Rylander, Ugare Åtgärder erfordras
 Anteckningar stomme
 fasad
 taktäckn.

Hus nr	Husets funktion	Bygg mtr	Fasad mtr	Färg	Tak-täckn.	Byggn. år	Kommentar
I	Boningshus	T/B	SLP	FR	SK	b 1820-70	Tillb. kring 1900
II	Boningshus	B	SLL	X	-	u 1976	
III	Uthus	SS/T/B	SLP	FR	2 T	b 1820-70	
IV							
V							
VI							
VII							
VIII							
IX							
X							

Situationsplan

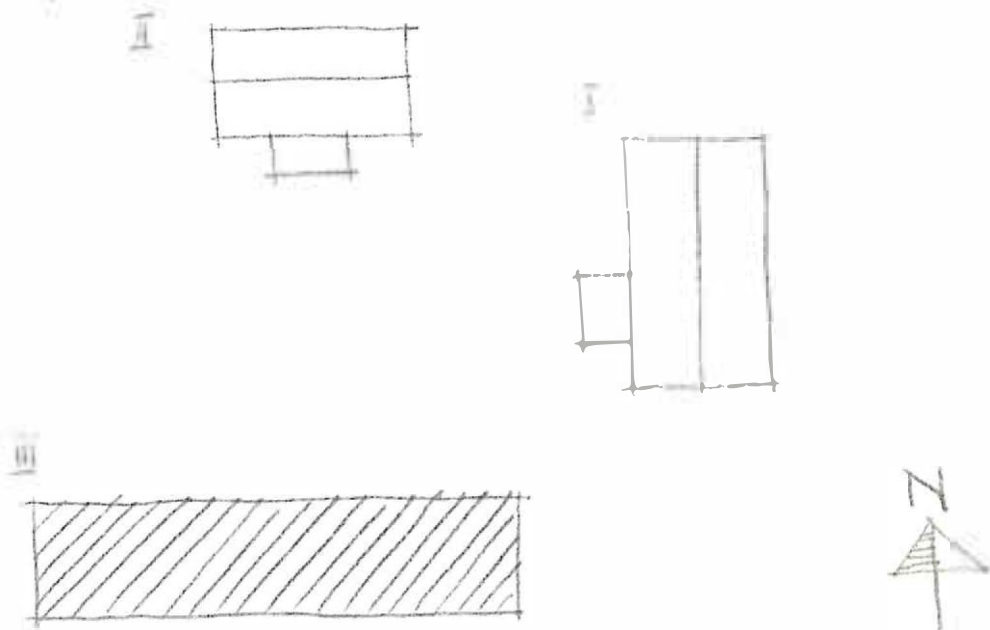

Kommun Filipstad..... Församl. Färnebo..... Datum 76-08-10.....
 Fastighet Dalbotorp 1:4 A..... Film nr F 168.....
 Gårdsnamn Svartås..... Karta 11 E 5e.....
 Anl. art Sommerbostad..... Sign. LJ.....
 Uppgiftslämnare Åtgärder erfordras
 Anteckningar stomme
 fasad
 taktäckn.

Hus nr	Husets funktion	Bygg mtr	Fasad mtr	Färg	Tak-täckn.	Byggn. år	Kommentar
I	Boningshus	T	-	FR	P(grå)	b 1800-1850	
II	Avtråde	B	-	1 Br	P X	b 1960-1970-T	
III	Jordkällare	S	-	-	Torv	b 1800-T	
IV							
V							
VI							
VII							
VIII							
IX							
X							

tuationsplan

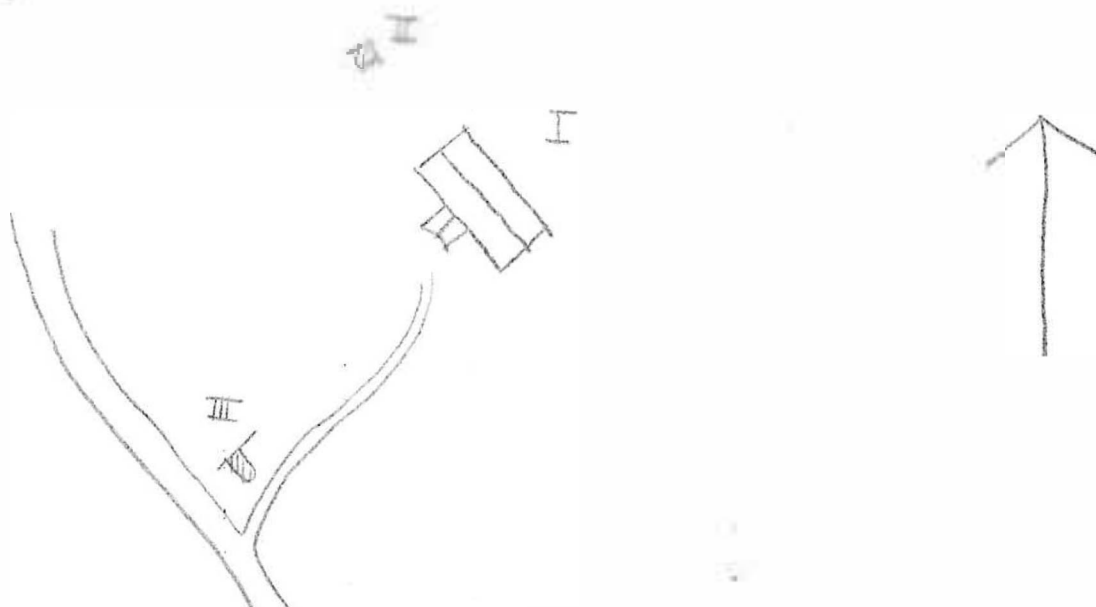

Kommun Filipstad Församl. Färnebo Datum 76-08-10
 Fastighet Dalbotorp 1:4 B Film nr F 169
 Gårdsnamn Dalbotorp Karta 11 E 5e
 Anl. art Sign. LJ
 Uppgiftslämnare Åtgärder erfordras
 Anteckningar stomme
 fasad
 taktäckn.

Hus nr	Husets funktion	Bygg mtr	Fasad mtr	Färg	Tak-täckn.	Byggn. år	Kommentar
I	Boningshus	T	SLI	FR	2 T	1850-1900	
II	Ladugård	B/SS	SLI/SLP	FR	Stick	1880-1920	
III	Jordkällare	SS/B	-	-	Stick	1875-1900	
IV							
V							
VI							
VII							
VIII							
IX							
X							

uationsplan

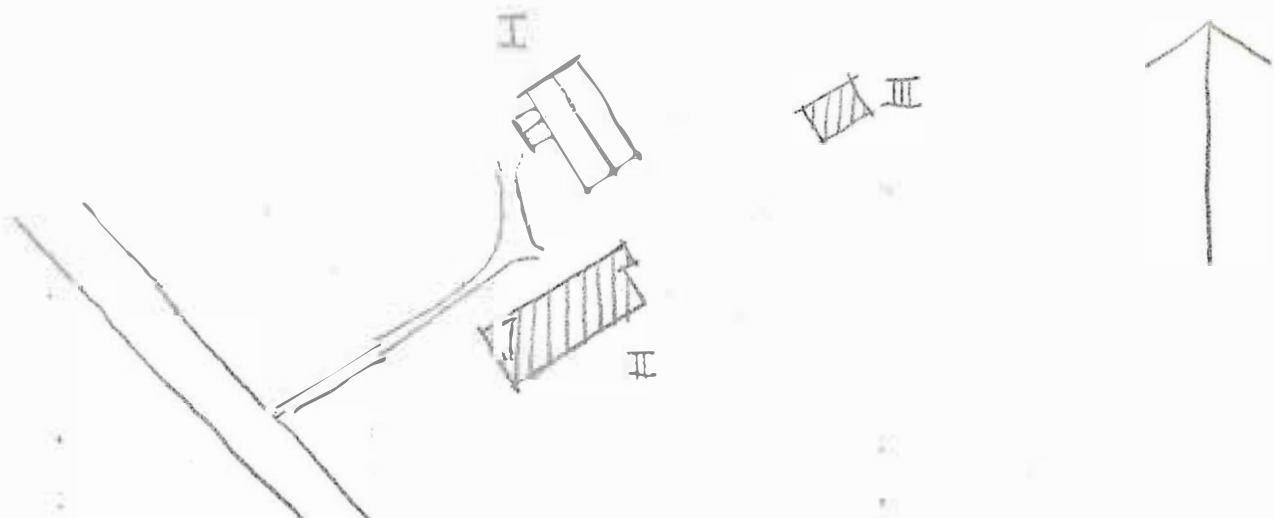

Kommun **Filipstad**..... Församl **Färnebo**..... Datum **76.08.11**.....
 Fastighet **Dammhyttan 1:22**..... Film nr **F**.....
 Gårdsmamn **Dammhyttan**..... Karta **11 E 6 d**.....
 Anl. art **Bondgård**..... Sign. **MA**.....
 Uppgiftslämnare **Knut Henriksson, Ugare**..... Åtgärder erfordras
 Anteckningar **II har inrymt drängkammare**..... stomme
 fasad
 taktäckn.

Hus nr	Husets funktion	Bygg mtr	Fasad mtr	Färg	Tak-täckn.	Byggn. år	Kommentar
I	Boningshus	T	SLP	FR	2 T	u 1700-t	
II	Bod	T	SLP	FR	2 T	b 1850-1900	
III	Ladugård	SS/B	Slåt/SSP	SV/FR	Et	u 1926	
IV	Garage	B	SLL	FR	Papp	u 1926	
V	Källare	S	-	X	1 T	b 1900-30	
VI							
VII							
VIII							
IX							
X							

Situationsplan

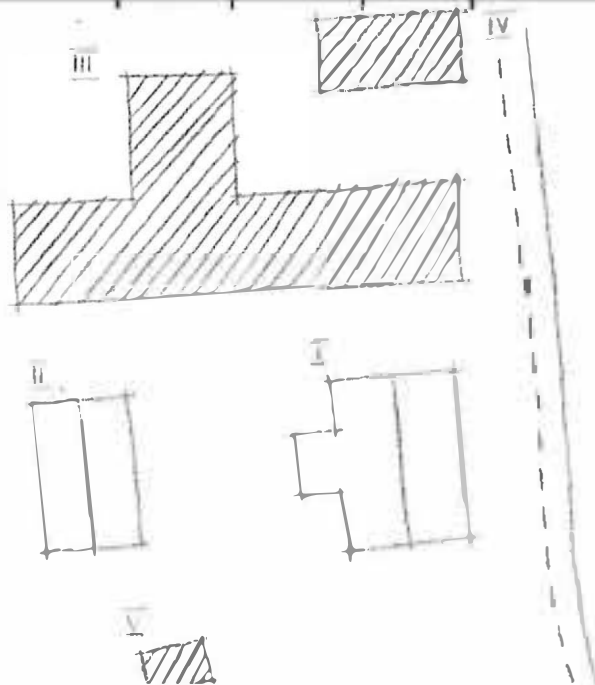

Kommun Filipstad..... Församl. Färnebo..... Datum 76-09-09.....
 Fastighet Dammhyttan 1:34..... Film nr F. 251.....
 Gårdsnamn Karta 11 E 6d.....
 Anl. art Uthus..... Sign. AA.....
 Uppgiftslämnare Åtgärder erfordras
 Anteckningar stomme
 fasad
 taktäckn.

Hus nr	Husets funktion	Bygg mtr	Fasad mtr	Färg	Tak-täckn.	Byggn. år	Kommentar
I	Ladugård	T/B	-/SSP	X	Stick	1825 ^b -75	
II							
III							
IV							
V							
VI							
VII							
VIII							
IX							
X							

Situationsplan

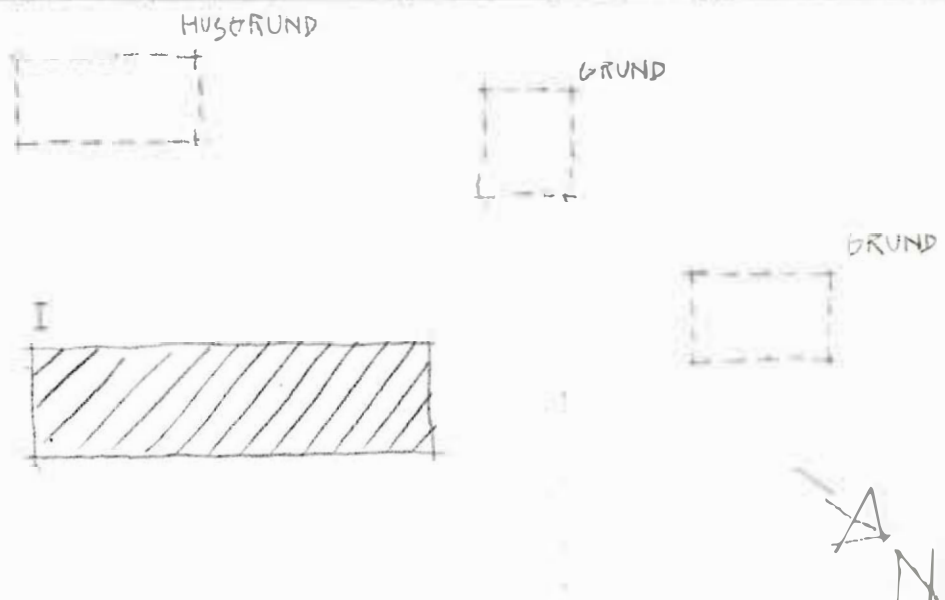

Kommun Filipstad Församl Färnebo Datum 76.08.11
 Fastighet Dammhyttan 1:35 Film nr F 207
 Gårdsmann Karta 11 E 6 d
 Anl. art Ateljé Sign. MA
 Uppgiftslämnare Åtgärder erfordras
 Anteckningar Konstnären Thor Fagerkrists ateljé stomme
 fasad
 taktäckn.

Hus nr	Husets funktion	Bygg mtr	Fasad mtr	Färg	Tak-täckn.	Byggn. år	Kommentar
I	<u>Ateljé</u>	B	SLP	0 Rosc	1 T	b 1920-40	
II	<u>Ut-hus</u>	B	SLP	0 Rosc	1 T	b 1920-40	
III							
IV							
V							
VI							
VII							
VIII							
IX							
X							

Situationsplan

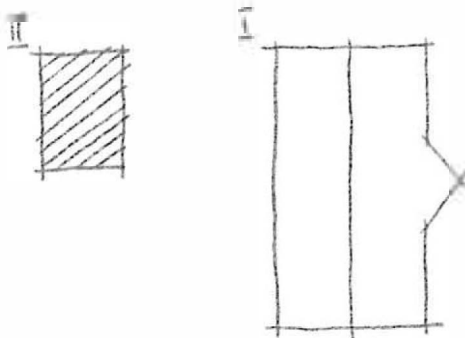

Kommun Filipstad..... Församl Färnebo..... Datum 76.08.11.....
 Fastighet Dammhyttan 1:38..... Film nr F 207.....
 Gårdsmann 7..... Karta 11 E 6 d.....
 Anl. art Bostadsfastighet..... Sign. MA.....
 Uppgiftslämnare Åtgärder erfordras
 Anteckningar Konstnären Thor Fagerkvists bostad - stomme
numera stpeudliegård; Konstnären Hans Kajtorp fasad
bor i huset taktäckn.

Hus nr	Husets funktion	Bygg mtr	Fasad mtr	Färg	Tak-täckn.	Byggn. år	Kommentar
I	Boningshus	B	SLP	ORosa	1 T	b i 1920..40	
II	Ushus	T	-	I BR	1 T	b i 1920..40	
III	Vedbod	B	SSP	I Br	1 T	b i 1950..70	
IV							
V							
VI							
VII							
VIII							
IX							
X							

Situationsplan

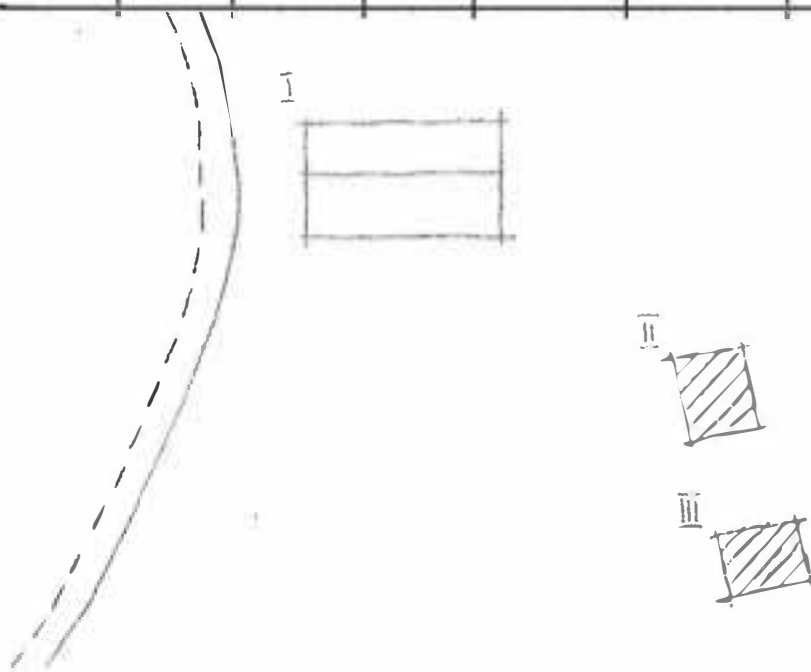

Kommun Filipstad Församl Färnebo Datum 70.08.11
 Fastighet Dammhyttan 1:39 Film nr F 206
 Gårdsmann Karta 11 E 6 d
 Anl. art F.d. bondgård nu fritidsbostad Sign. MA
 Uppgiftslämnare Anna Karlsson, delägare Åtgärder erfordras
 Anteckningar stomme
 fasad
 taktäckn.

Hus nr	Husets funktion	Bygg mtr	Fasad mtr	Färg	Tak-täckn.	Byggn. år	Kommentar
I	Boningshus	B	SLL	FR	2 ?	u 1940-t	
II	Boningshus	T	SLL	FR	SK	u 1940	Huset har flyttat eg. ålder 1820-70
III	Stall, bod	T/B	SLP	FR	2 T	b 1820-70	
IV	Ladugård	SS/B	-/SSP	FR	2 T/P	u 1947	delvis äldre
V	Källare						
VI							
VII							
VIII							
IX							
X							

Situationsplan

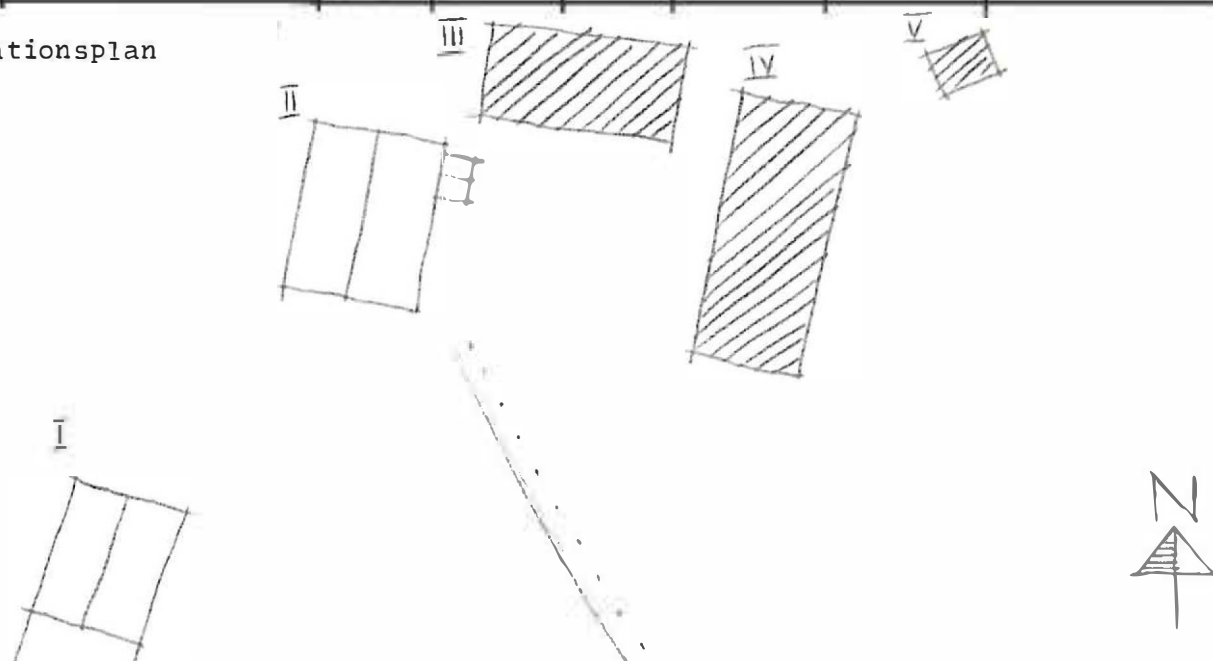

Kommun **Filipstad** Församl **Förnebo** Datum **76.08.11**
 Fastighet **Dannhyttan 1:41** Film nr **F.204**
 Gårdsmann **Gunnarstorp** Karta **11 E.6.d**
 Anl. art **Frittidsbostad** Sign. **MA**
 Uppgiftslämnare Åtgärder erfordras
 Anteckningar stomme
 fasad
 taktäckn.

Hus nr	Husets funktion	Bygg mtr	Fasad mtr	Färg	Tak-täckn.	Byggn. år	Kommentar
I	Beningshus	T	SLP	FR	P(Gb)	t 1800-50	
II	Lillstuga	B	SLL	FR	P	t 1950-70	
III	Uthus	B	SLP	FR	Torv	t 1800-50	
IV							
V							
VI							
VII							
VIII							
IX							
X							

Situationsplan

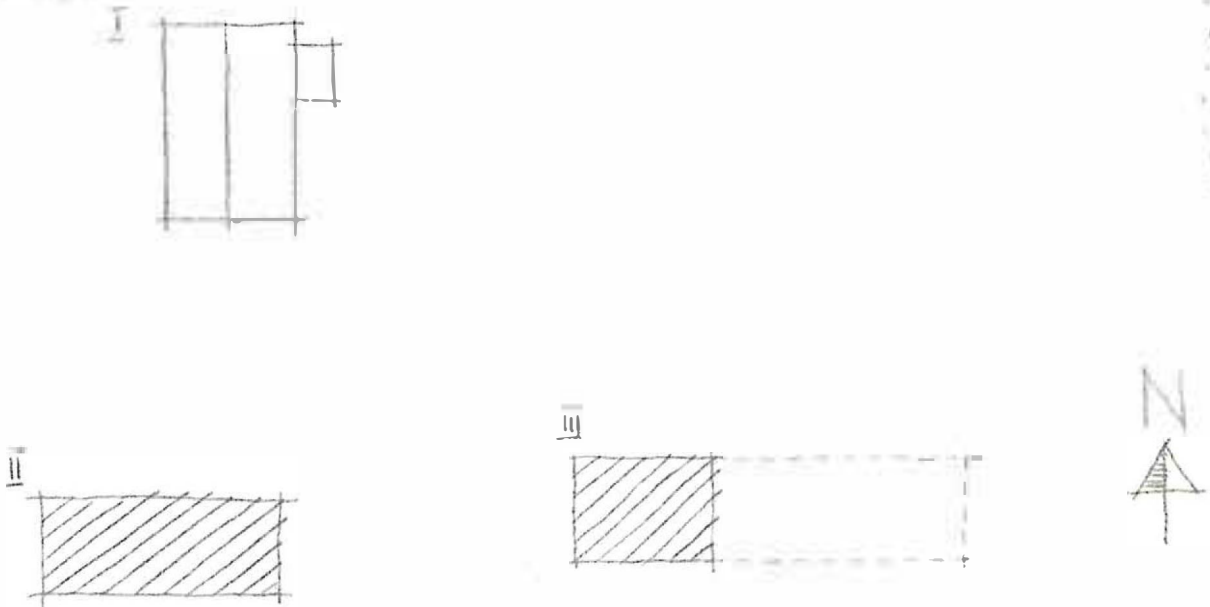

Kommun Filipstad Församl Färnebo Datum 76.08.11
 Fastighet Dammhyttan 1:43 Film nr F 205,206
 Gårdsmamn Karta 11 E 6 d
 Anl. art F.d. bostadsfastighet nu fritidsfastighet Sign. MA
 Uppgiftslämnare Åtgärder erfordras
 Anteckningar Gammal bergsmansgård stomme
 fasad
 taktäckn.

Hus nr	Husets funktion	Bygg mtr	Fasad mtr	Färg	Tak-täckn.	Byggn. år	Kommentar
I	Boningshus	T	SLL	FR	2 T	b 1800-1850	
II	Uthus	SS/B	Slät/SLP	-/FR	2 T	b 1800-1850	
III							
IV							
V							
VI							
VII							
VIII							
IX							
X							

Situationsplan

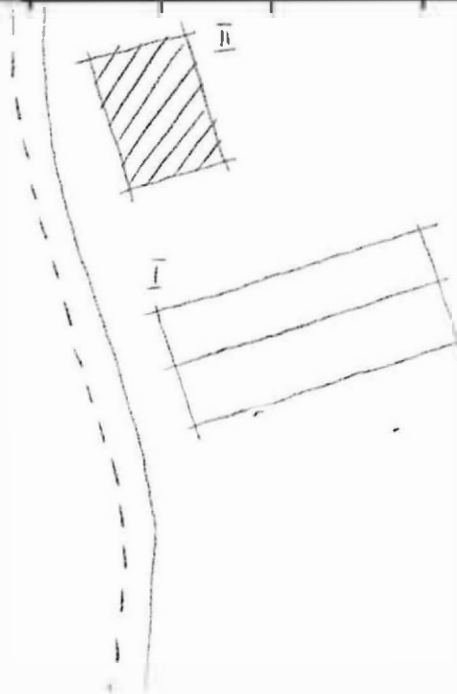

Kommun Filipstad..... Församl Färnebo..... Datum 76.08.11.....
 Fastighet Dammyttan 1:50 (A)..... Film nr F. 204.....
 Gårdsmann Karta 11 E 6 d.....
 Anl. art Torp, nu öde..... Sign. MA.....
 Uppgiftslämnare Ingrid Kristoffersson, delägare..... Åtgärder erfordras
 Anteckningar stomme
 fasad
 taktäckn.

Hus nr	Husets funktion	Bygg mtr	Fasad mtr	Färg	Tak-täckn.	Byggn. år	Kommentar
I	Boningshus	T	SLL	FR	2 T	b 1820-70	
II	Lillstuga	T	SLP	FR	Et	b 1820-70	
III	Ladugård	SS/B	SSP/SLP	FR	Stick	b 1850-1900	
IV							
V							
VI							
VII							
VIII							
IX							
X							

Situationsplan

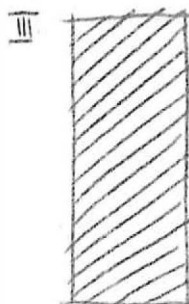
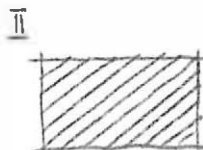
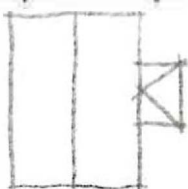

Kommun Filipstad Församl Färnebo Datum 76.08.11
 Fastighet Dammhytton 1:50 (B) Film nr F 205
 Gårdsmann Dammhytton Karta 11 E 6 d
 Anl. art F.d. bondgård nu fritidsbostad Sign. MA
 Uppgiftslämnare Åtgärder erfordras
 Anteckningar stomme
 fasad
 taktäckn.

Hus nr	Husets funktion	Bygg mtr	Fasad mtr	Färg	Tak-täckn.	Byggn. år	Kommentar
I	Boningshus	T	SLL	FR	2 T	b 1820-70	
II	Ladegård	SS/T/B	SLL/SSP	FR	Et	b 1820-70	
III	Källare	SS	-	X	-	b 1820-70	
IV							
V							
VI							
VII							
VIII							
IX							
X							

Situationsplan

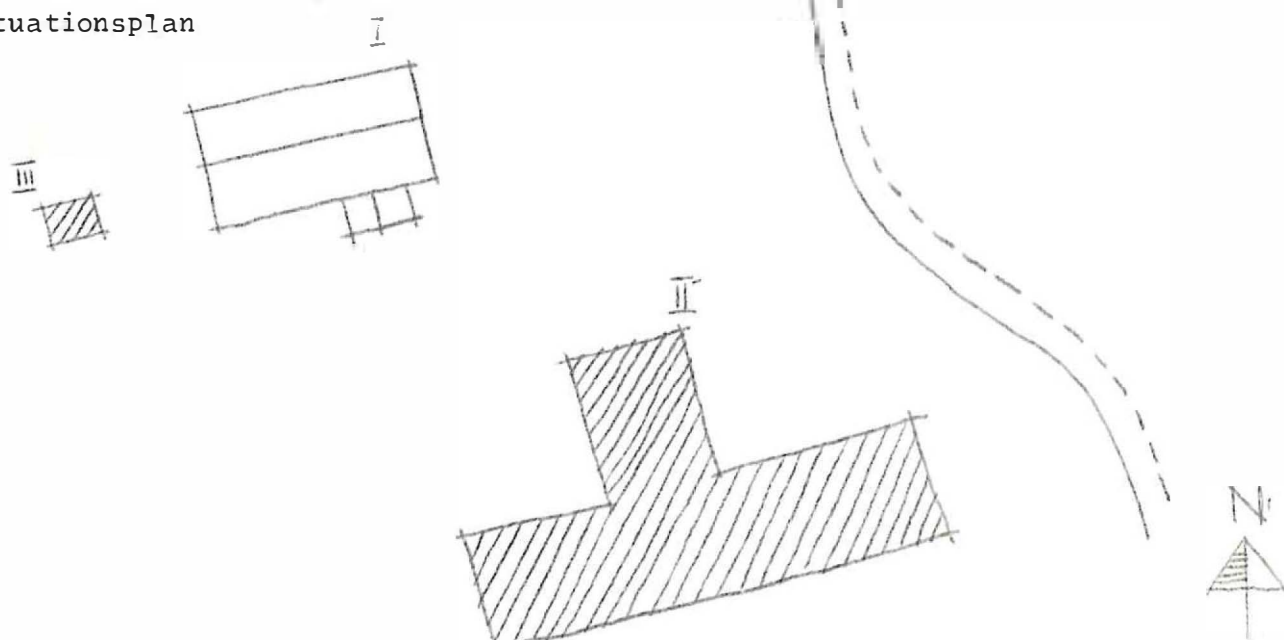

Kommun Filipstad..... Församl Färnebo..... Datum 76.08.11.....
 Fastighet Dammhyttan 1:53..... Film nr F. 206.....
 Gårdsmamn Glasnästörviken..... Karta 11 E 6 d.....
 Anl. art F. s. torn. nu fritidsbostad..... Sign. MA.....
 Uppgiftslämnare Åtgärder erfordras
 Anteckningar stomme
 fasad
 taktäckn.

Hus nr	Husets funktion	Bygg mtr	Fasad mtr	Färg	Tak-täckn.	Byggn. år	Kommentar
I	Boningshus	T	SLL	FR	P (R)	b 1880-1930	
II	Ut-hus	T/B	SSP/-	FR	SK/Et	b 1880-1930	
III	Duss	B	SLP	FR	Papp	b 1930-60	
IV							
V							
VI							
VII							
VIII							
IX							
X							

Situationsplan

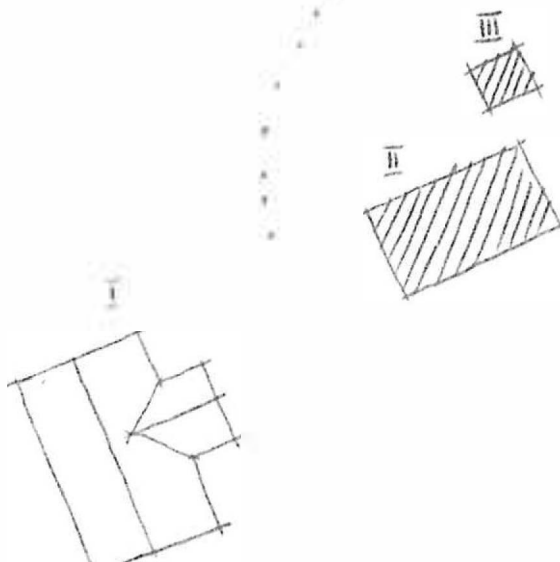

Kommun **Filipstad** Församl **Färnebo** Datum **76.08.11**
 Fastighet **Dammhyttan 1:54** Film nr **F 205**
 Gårdsmamn **Ängvikfallet, Ängkullarna** Karta **11 E 6 d**
 Anl. art **F.d. torp nu fritidsbostad** Sign. **MA**
 Uppgiftslämnare **ägaren** Åtgärder erfordras
 Anteckningar stomme
 fasad
 taktäckn.

Hus nr	Husets funktion	Bygg mtr	Fasad mtr	Färg	Tak-täckn.	Byggn. år	Kommentar
I	Boningshus	T	SLP	FR	SK	u 1820-t	
II	Källare	S	-	X	-	b 1820-70	
III							
IV							
V							
VI							
VII							
VIII							
IX							
X							

Situationsplan

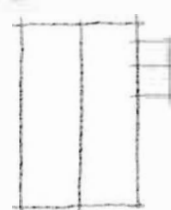

Kommun **.Filipstad.....** Församl **.Färnebo.....** Datum **76.08.11.....**
 Fastighet **.Dammhyttan.1:56.....** Film nr **F.....**
 Gårdsnamn **.Dammhyttan.....** Karta **.1:1 E 6 d.....**
 Anl. art **F.d..bondgård.nu.fritidsbostad.....** Sign. **IV.....**
 Uppgiftslämnare **Greta Ljung, delägare.....** Åtgärder erfordras
 Anteckningar **.Har varit hyttfogdebostad.....** stomme
 fasad
 taktäckn.

Hus nr	Husets funktion	Bygg mtr	Fasad mtr	Färg	Tak-täckn.	Byggn. år	Kommentar
I	Boningshus	T	SLP	FR	SK	u 1870-90	
II	Lilistuga	T	SLP	FR	2 I	b 1800-50	
III	Bod	T	SLP	FR	2 I	b 1800-50	
IV	Lada	B	SSP	FR	P	b 1900-30	
V							
VI							
VII							
VIII							
IX							
X							

Situationsplan

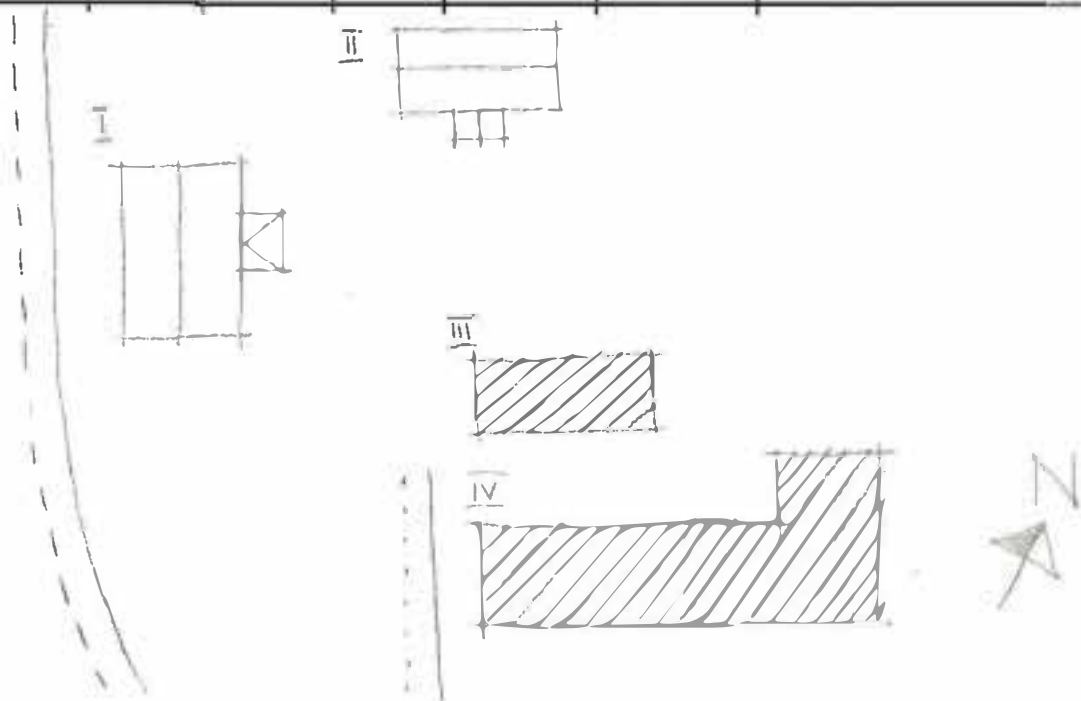

Kommun **Filipstad** Församl **Färnebo** Datum **76.08.11**

Fastighet **Dammhyttan 1:57** Film nr **F 203, 204**

Gårdsmann **Alkärren** Karta **11 E 6 d**

Anl. art **Fritidspostad f.d. bondgård** Sign. **MA**

Uppgiftslämnare Åtgärder erfordras
 Anteckningar stomme
 fasad
 taktäckn.

Hus nr	Husets funktion	Bygg mtr	Fasad mtr	Färg	Tak-täckn.	Byggn. år	Kommentar
I	Boningshus	T	SLP	FR	SK	b 1700-t.	
II	Bad	T	SLP	FR	SK	b 1700-t	
III	Ladugård	Tg/B	Slut/SSP	SV/FR	Stick/P	b 1900-30	
IV	Snickarbod, garage	T	SLP	FR	SK	b 1700-t	
V	Källare	SS/KS	Slut	X	-	b 1900-30	
VI	Smedja	T/B	-/SLP	FR/X	P	b 1850-1900	
VII							
VIII							
IX							
X							

Situationsplan

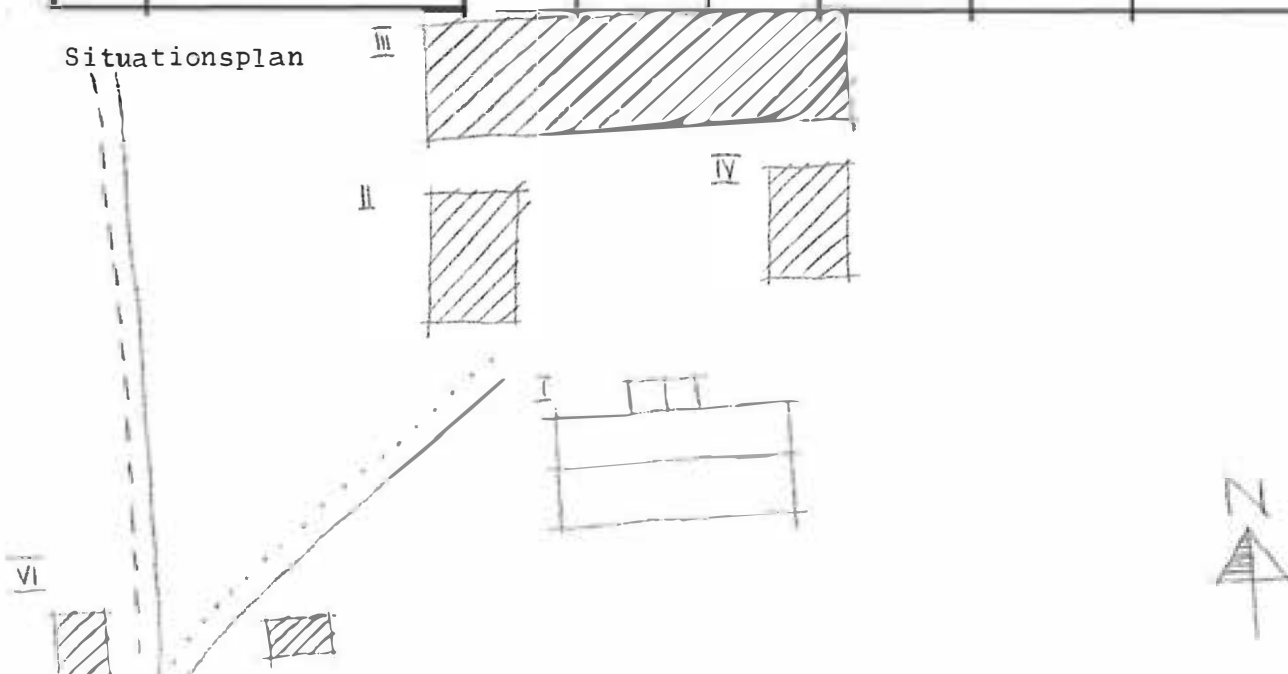

Kommun ..Filipstad..... Församl ..Färnebo..... Datum 7.10.11.....
 Fastighet Dorshyttan 1:57..... Film nr F.207.....
 Gårdsmann Karta .11.E.6.d.....
 Anl. art F.1. torp. nr. fritidsbostad..... Sign. MA.....
 Uppgiftslämnare Åtgärder erfordras
 Anteckningar stomme
 fasad
 taktäckn.

Hus nr	Husets funktion	Bygg mtr	Fasad mtr	Färg	Tak-täckn.	Byggn. år	Kommentar
I	Byningshus	T	SLP	FR	2 I	b i 1820-70	
II	Uthus	B	SLP	FR	P	b i 1950-70	
III							
IV							
V							
VI							
VII							
VIII							
IX							
X							

Situationsplan

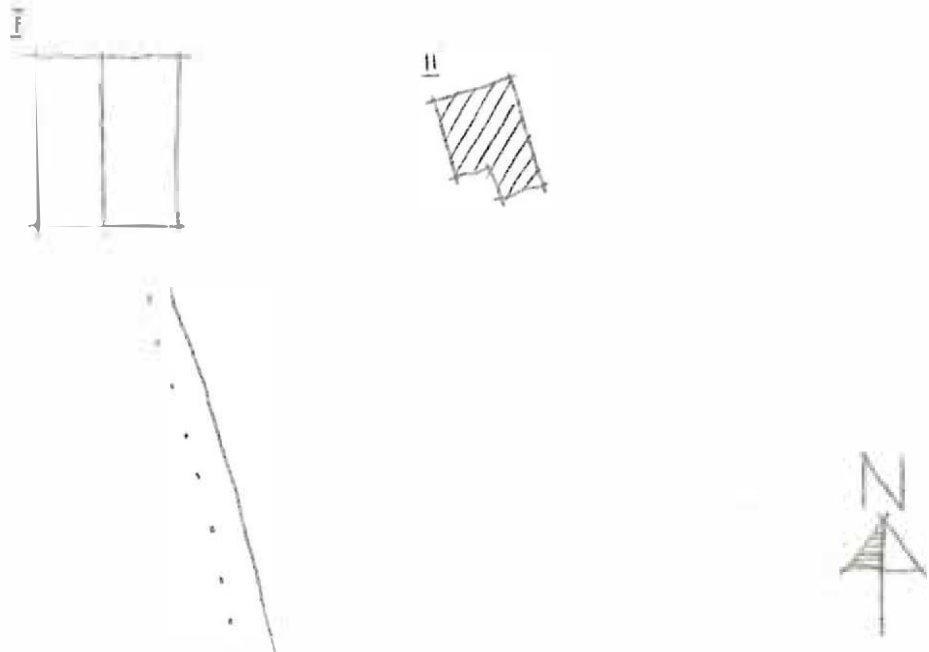

Kommun **Filipstad** Församl **Färnebo** Datum **76.08.11**
 Fastighet **Damhyttan 1:58** Film nr **F. 206**
 Gårdsnamn **Fallet** Karta **11 E 6 d**
 Anl. art **F.d. terr. nu fritidsbostad** Sign. **MA**
 Uppgiftslämnare Åtgärder erfordras
 Anteckningar stomme
 fasad
 taktäckn.

Hus nr	Husets funktion	Bygg mtr	Fasad mtr	Färg	Tak-täckn.	Byggn. år	Kommentar
I	Boningshus	T	SLL	FR	2 T	b 1850-1900	
II	Ladugård	T/B	SLP	X	Stick	b 1850-1900	
III	Lada	B	SSP	X	Stick	b 1850-1900	
IV	Vagnslider	B	SLP	X	Stick	b 1850-1900	
V							
VI							
VII							
VIII							
IX							
X							

Situationsplan

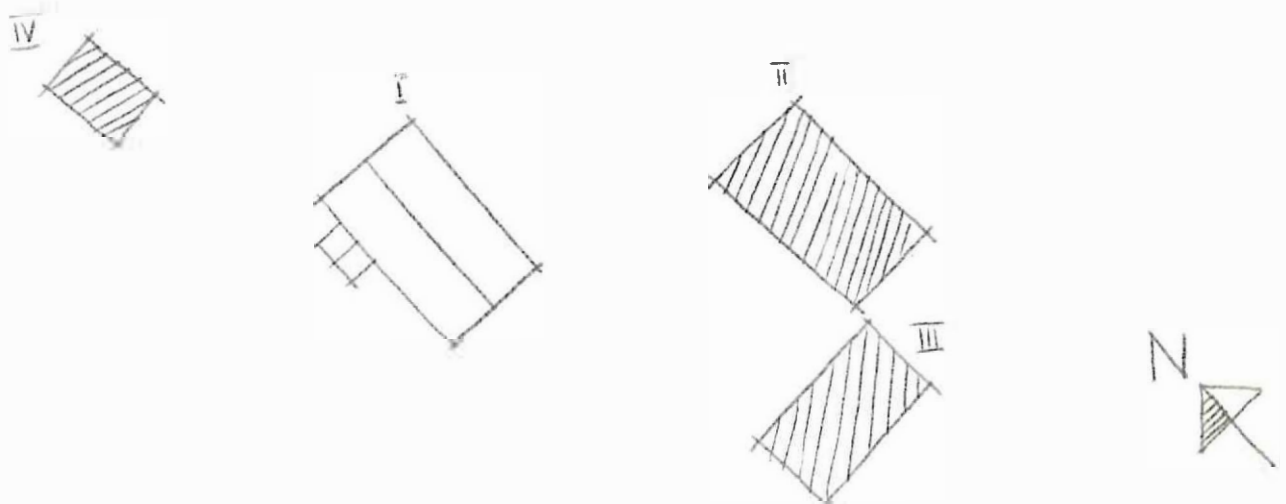

Kommun **Filipstad**..... Församl. **Färnebo**..... Datum **1976-07-09**....
 Fastighet **Edsbäcken 1:21**..... Film nr **F:76**.....
 Gårdsnamn Karta **11 E 3b**.....
 Anl. art **Fritidsbostad**..... Sign. **LJ**.....
 Uppgiftslämnare **Berit Oscarsson, grann**..... Åtgärder erfordras
 Anteckningar stomme
 fasad
 taktäckn.

Hus nr	Husets funktion	Bygg mtr	Fasad mtr	Färg	Tak-täckn.	Byggn. år	Kommentar
I	Boningshus	T	SLL	FR	BT	b1850-1900	
II	Garage	B	SLL	SR	P(X)	b1900-1960	
III	Torrtoa	B		X	2 T	b1900-1930	
IV							
V							
VI							
VII							
VIII							
IX							
X							

Situationsplan

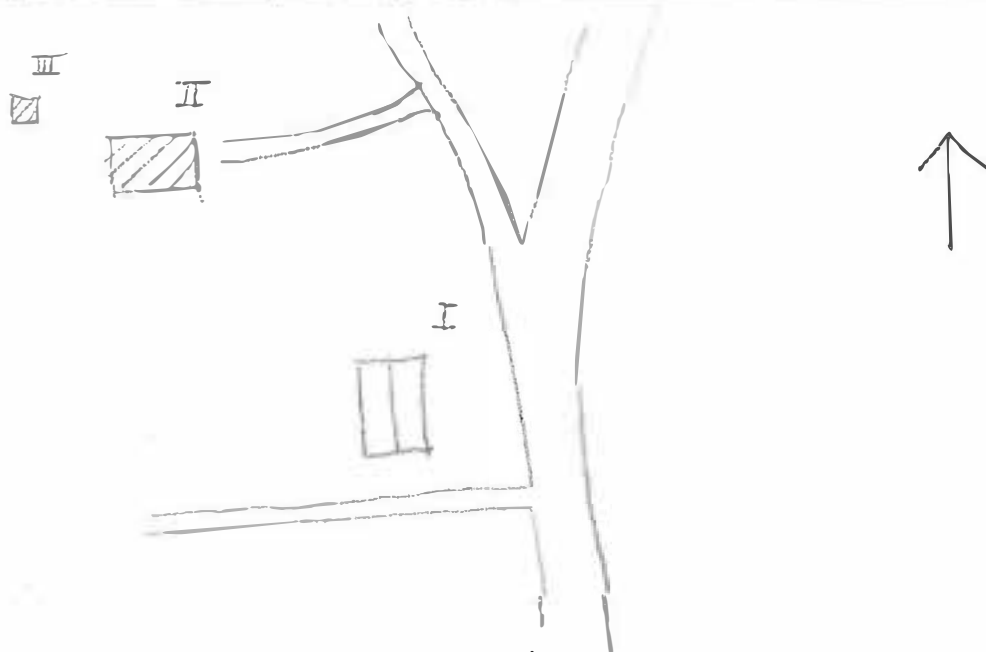

Kommun **Filipstad** Församling **Färnebo** Datum **76-07-99**
 Fastighet **Edsbäcken 1:12** Film nr **F 76**
 Gårdsnamn **Edsbäcken** Karta .. **J. E. 3b**
 Anl. art **Bostads- jordbruksfastighet** Sign. .. **LJ**
 Uppgiftslämnare Åtgärder erfordras
 Anteckningar stomme
 fasad
 taktäckn.

Hus nr	Husets funktion	Bygg mtr	Fasad mtr	Färg	Tak-täckn.	Byggn. år	Kommentar
I	Boningshus	T	SSP LSP	PG	Sk	1893	
II	Uthus	B		F R	P(X)	1900-1900	
III							
IV							
V							
VI							
VII							
VIII							
IX							
X							

Situationsplan

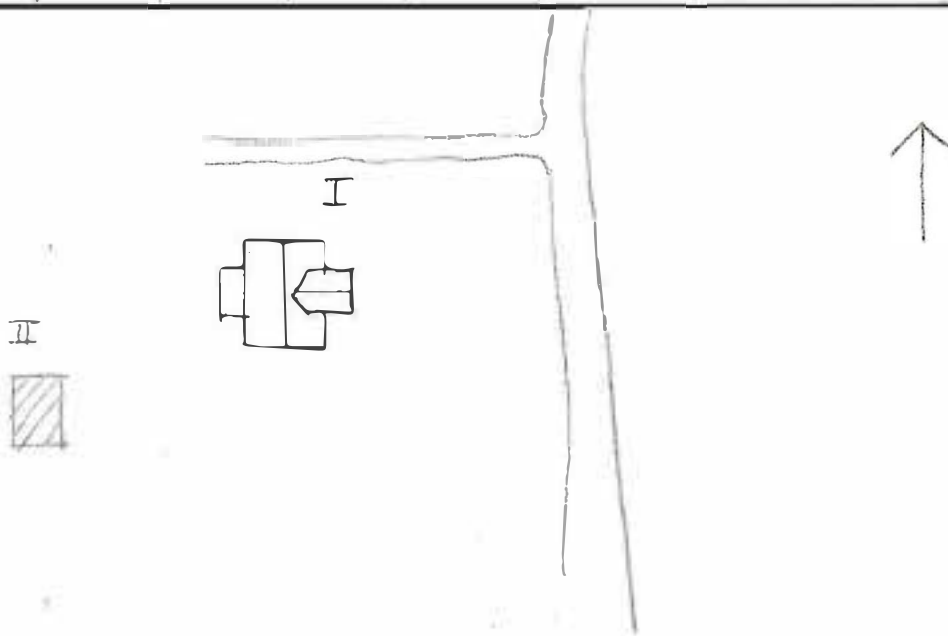

Kommun **Filipstad** Församl. **Färnebo** Datum **76.07.09**

Fastighet **Edsbäcken 1:43** Film nr **F 77**

Gårdsnamn Karta **11 E 3 b**

Anl. art **Bostadsfastighet** Sign. **LJ**

Uppgiftslämnare Åtgärder erfordras
 stomme
 fasad
 taktäckn.

Hus nr	Husets funktion	Bygg mtr	Fasad mtr	Färg	Tak-täckn.	Byggn. år	Kommentar
I	Boningshus	T ?	SLL	FR	P (Grå)	b 1875-1900	
II	Visthusbod	T	-	X	2 T	b 1800-1850	
III	Lada/loge	S	-	-	2 T	b 1800-1900	Garport med plåttak P (Grå)
IV	Jordkällare	T/B	-	FR	Stick	b 1880-1920	
V	Skjul	B	-	X	Papp	b 1930-60	
VI							
VII							
VIII							
X							

Situationsplan

