

FÖRKORTNINGAR TILL BYGGNADSBESKRIVNINGARNA

Stommateriel

S	sten
KS	konststen (Ytong, Mexi)
Tg	tegel
T	timmer
Sv	skiftesverk
Rv	resvirke
B	bräder/plank
Btg	betong
SS	sinnersten

Fasadmateriel

SLL	stående locklistpanel
SLP	stående lockpanel
PFv	panel på förvandring
LSP	liggande slät panel
SSP	stående slät panel
LFS	liggande fasspântpanel
SFS	stående fasspântpanel
LPS	liggande pärlspântpanel
SPS	stående pärlspântpanel
StockP	stockpanel
Fjäll	fjällpanel
Stick	stickor
Rapp	rappning/revertering med bruk
Sprit	spritputs
Slät	slätputs
Papp	papp
FT	fasadtegel
Et	Eternit
Pl	plast
Al	aluminium
BT	betongtegel. plattor

Färg och färgtyp

FR Faluröd, röd slamfärg (specialförkortn.) Övriga färger anges med en kombination av två förkortningar, en för kulören och en för färgtypen. Om detaljer av byggnaden har avvikande färg anges detta efter snedstreck i rutan.

Kulör

B	blå
Bg	beige
Br	brun
G	gul
Grå	grå
Gö	grön
Rosa	rosa
R	röd
S	svart
V	vit
X	omålat eller avflagnat

Färgtyp

S	slamfärg
O	oljefärg
I	impregneringsfärg
P	plastfärg

Taktäckning

1T	enkupigt tegel
2T	tvåkupigt tegel
BT	betongtegel
Et	eternit eller liknande material
Stick	stickor
Sp	spån
Br	bräder
P	plåt
Torv	torv
H	halm eller strå
Kopp	koppar
Sk	skiffer

Kommun Eilipstad..... Församl Brattfors..... Datum 76-07-02.....
 Fastighet Bengtstorp 1:4..... Film nr F. 33, 34.....
 Gårdsmann Rubbetorp..... Karta 11 E 1 a.....
 Anl. art ..Bondgård..... Sign. LJ.....
 Uppgiftslämnare Erik Eriksson..... Åtgärder erfordras
 Anteckningar ..Släktgård från 1891..... stomme
 3 kakelugnar (vita)..... fasad
 taktäckn.

Hus nr	Husets funktion	Bygg mtr	Fasad mtr	Färg	Tak-täckn.	Byggn. år	Kommentar
I	Boningahus	T	LSP	OV	2T	1850 ^b -1900	Ombyggt 1925
II	Vedbod, magasin	T/B	SLL	FR	Stick	1850 ^b -1900	Fd. visthusbod
III	Jordkällare	Nat. Sten	-	-	Stick	1850 ^b -1900	
IV	Stall	B	-	FR	Stick/ P Grå	1850 ^b -1900	Ombyggt 1958 u.
V	Ladugård	SS/B	-	/FR	Stick	1850 ^b -1900	Ombyggt 1919
VI	Loge	T/B	-	/FR	Stick/ P Grå	1884 u	Artalet inskrivet ovanför logdörren
VII	Smedja f.d.	B	-	FR	2 T	u 1930-t	
VIII	Brygghus	B	-	FR	2 T	1850 ^b -1900	
IX	Såg	B	-	FR	2 T	1920 ^u -25	
X	Garage	B	-	X		u 1940-t	

Situationsplan

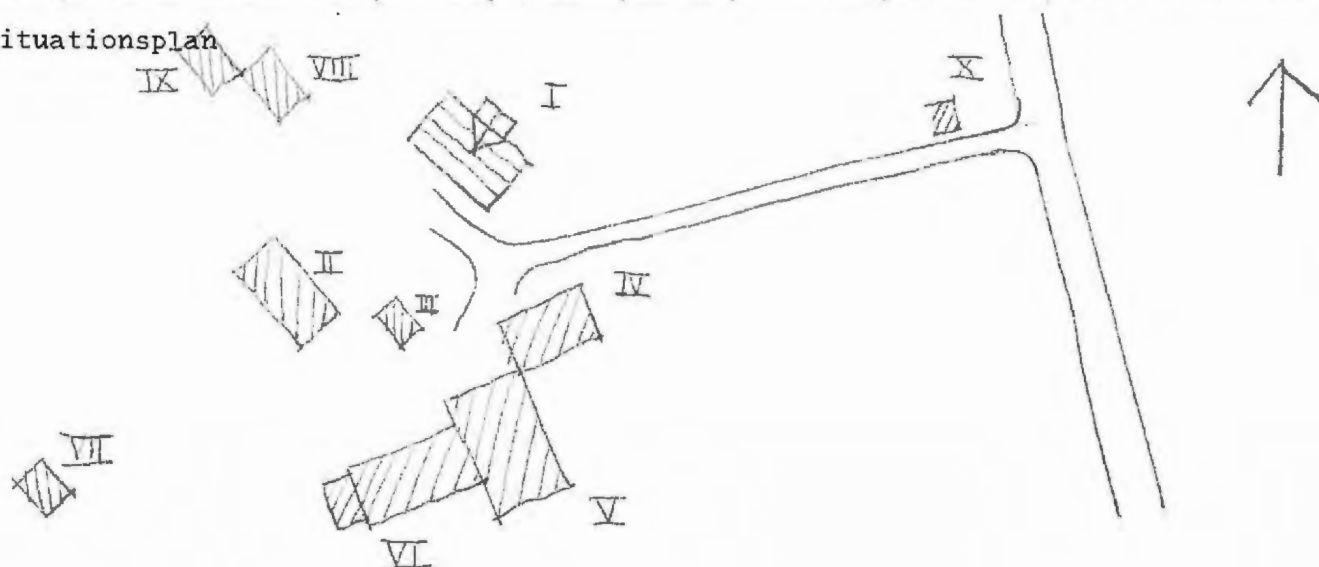

Kommun Filipstad Församl. Brattfors Datum 76-07-06
 Fastighet Brattfors a 1 Film nr F 10
Kruses väg 14 Karta 11 D 3 J
 Gårdsnamn Skogsarbetarbostäder Sign. E-B J
 Anl. art
Börje Kronberg
 Uppgiftslämnare Åtgärder erfordras
8 st 1½-plan söder om vägen. Uddeholm ägare. Norr stomme
 Anteckningar fasad
om vägen 6 st 1-plansvillor. Samtliga 14 byggda 1958 utom II taktäckn.
som är "betydligt äldre"

Hus nr	Husets funktion	Byggmtr	Fasad mtr	Färg	Taktäckn.	Byggn. år	Kommentar
I	Boningshus	B	SLL	FR	2T	u: 1958 b:	
II	Boningshus	T	SLP	FR	1T	1890-1910	
III							
IV							
V							
VI							
VII							
VIII							
IX							
X							

Planskiss



Kommun Filipstad Församl. Brattfors Datum 76-07-06
 Fastighet Brattfors a 2 Film nr F 10, F 41
 Gårdsnamn Sinnerhopen Karta 11 D 3 J
 Anl. art Bostadshus Sign. E-B J
 Uppgiftslämnare Elin Brattlöv Åtgärder erfordras
 Anteckningar Varit i släkten sedan 1853 stomme
 fasad
 taktäckn.

Hus nr	Husets funktion	Byggmtr	Fasad mtr	Färg	Taktäckn.	Byggn. år	Kommentar
I	Boningshus	T	SLL	FR	2T	u: 1840-50	
II	Uthus m ^o ladugård	B	SSP	FR	2T	u: 1928	
III							
IV							
V							
VI							
VII							
VIII							
IX							
X							

Planskiss

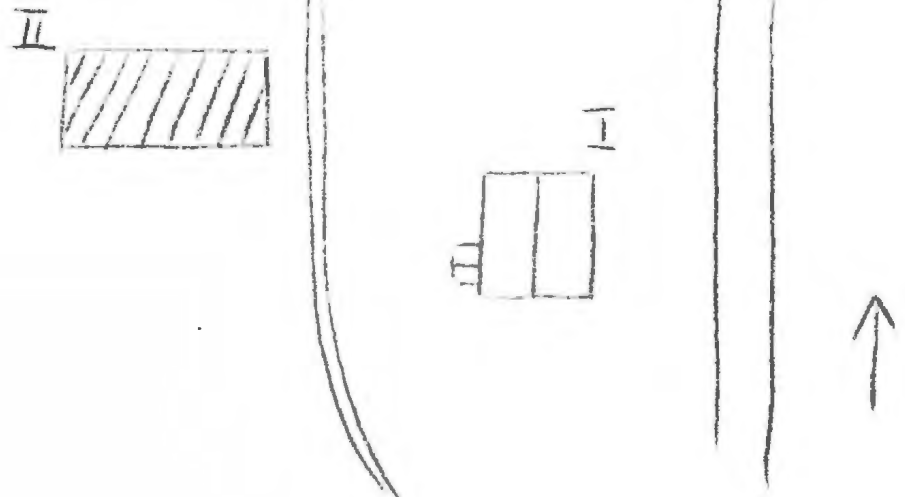

Kommun Filipstad Församl. Brattfors Datum 6/7-76
 Fastighet Brattfors a 3 Film nr F 41
 Gårdsnamn Karta 11 D 3 J
 Anl. art Bostadsfastighet Sign. EBJ
 Uppgiftslämnare Åtgärder erfordras
 Anteckningar stomme
 fasad
 taktäckn.

Hus nr	Husets funktion	Bygg- mtr	Fasad mtr	Färg	Tak- täckn.	Byggn. år	Kommentar
I	Boningshus	T	SLP	G	2BT	b 1800-50	
II	Uthus	B/SS		FR/SV	2BT	b 1930-50	
III	Jordkällare	SS	Slät	sg	jord	--	
IV	Garage, bod	B?	SLP		P	b 1970	
V							
VI							
VII							
VIII							
IX							
X							

Planskiss

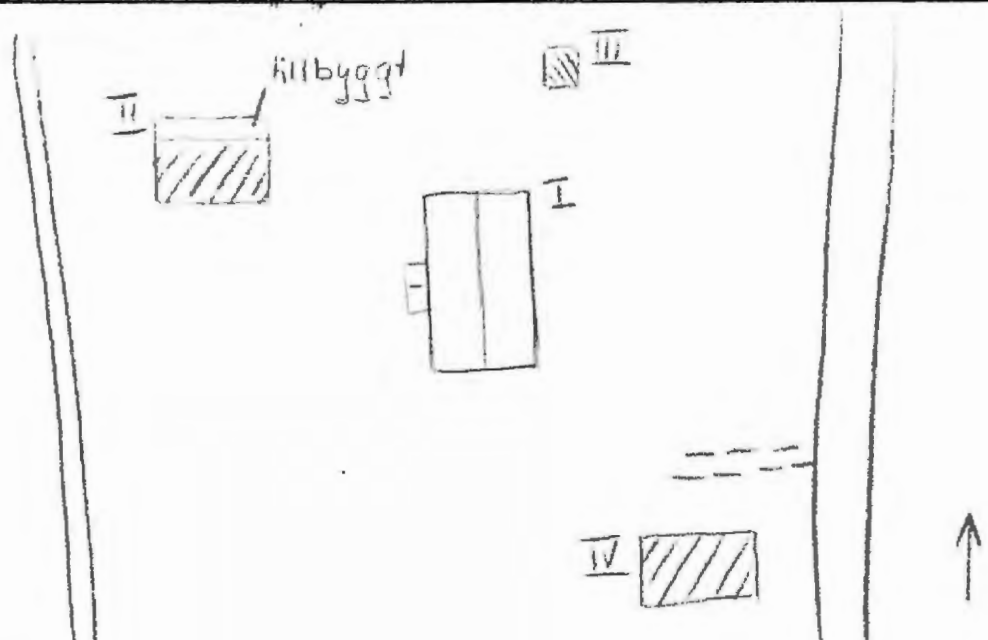

Kommun .. Filipstad Församl. .. Brattfors Datum .. 76-07-06

Fastighet .. Brattfors a 4 Film nr .. F 41

Gårdsnamn Karta .. 11 D 3 J

Anl. art .. Hembygdsgård Sign. .. E-B J

Uppgiftslämnare .. Ett grannbarn Åtgärder erfordras

Anteckningar .. Byggnaden I har tidigare stått i skogen stomme

..... bortom skolan fasad

..... taktäckn.

Hus nr	Husets funktion	Byggmtr	Fasad mtr	Färg	Taktäckn.	Byggn. år	Kommentar
I	Hembygdsgård	T	SLP	FR	1T	b: 1800-50	Hitflyttad 1932
II	Uthus	B	SSP	FR	1T	b: 1930-40	
III	Jordkällare	SS	slät	SV	gräs	-	
IV							
V							
VI							
VII							
VIII							
IX							
X							

Planskiss

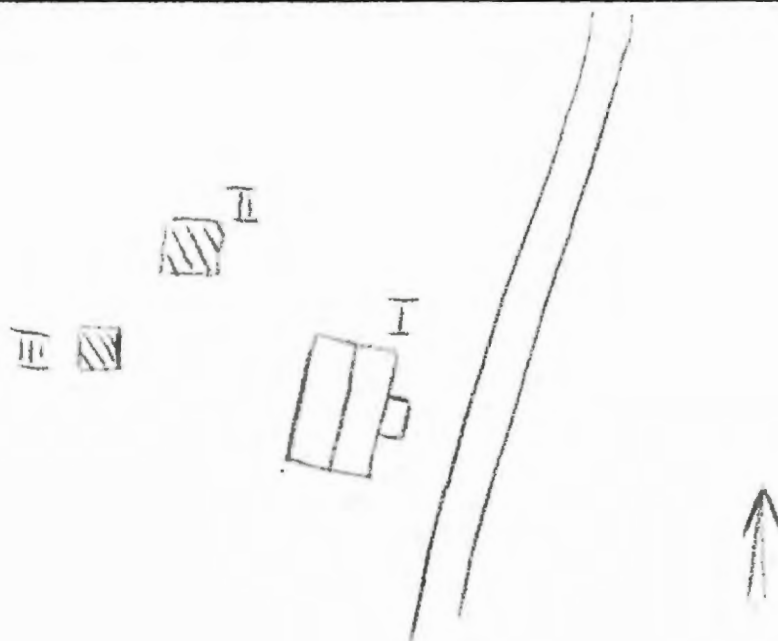

Kommun .. Filipstad Församl. .. Brattfors Datum .. 76-07-06 ..
 Fastighet .. Brattfors a 5 Film nr .. F 41
 Gårdsnamn Karta .. 11 D 3 J
 Anl. art .. Frikyrka, öde Sign. .. E-B J
 Uppgiftslämnare .. Gunborg Jansson, granne Åtgärder erfordras
 Anteckningar stomme
 fasad
 taktäckn.

Hus nr	Husets funktion	Bygg- mtr	Fasad mtr	Färg	Tak- täckn.	Byggn. år	Kommentar
I	Missionshus	B ?	SLL	OGö	2T	u: 1932 ca	
II	Uthus	B	SLL	FR	P	b: 1940-1	
III							
IV							
V							
VI							
VII							
VIII							
IX							
X							

Planskiss

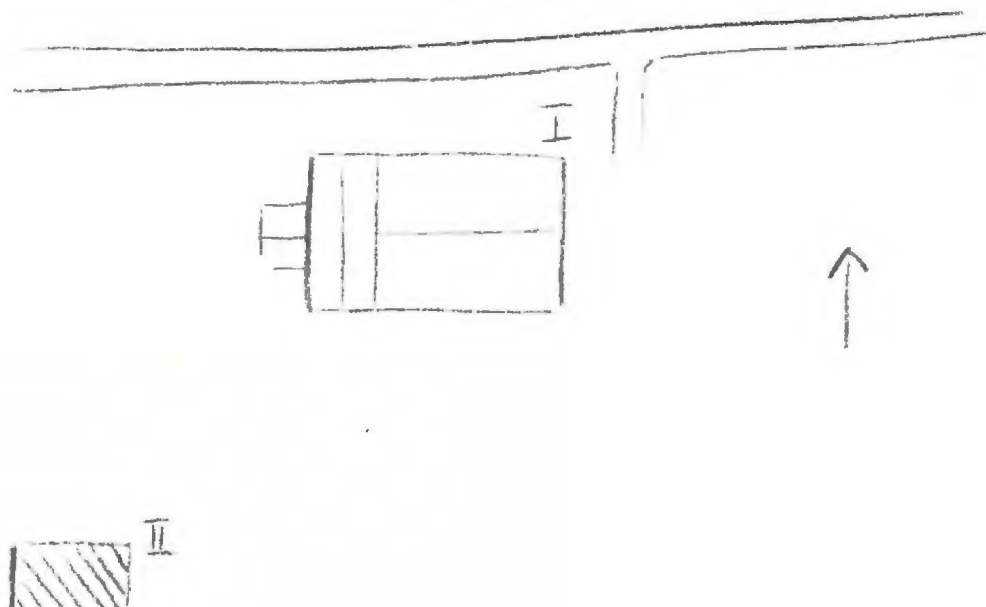

Kommun ... Filinestad Församl. ... Brattfors Datum .. 76-07-06 ...
 Fastighet ... Brattfors 9.6 Film nr .F. 41
 Gårdsnamn ... Lindbergsgården f. d. hyttsmedsbostad Karta 11D.3.J
 Anl. art Sign. ... E-B.J
 Uppgiftslämnare .. Lennart Lindberg. Egare. (Fadern köpte) Åtgärder erfordras
 Anteckningar Har varit port genom huset till gästgiveriet stomme
 .. bredvid. Tidigare trappa upp i mitten av huset som en avdelare fasad
 taktäckn.

Hus nr	Husets funktion	Bygg- mtr	Fasad mtr	Färg	Tak- täckn.	Byggn. år	Kommentar
I	Boningshus	T	SLL	FR	2T	b: 1750-1850	
II	Garage	B	SLL	FR	P	b: 1960-61	
III	Jordkällare	SS/B	SLP	FR	2T	-	
IV	Uthus	B	SLP	FR	2T	b: 1880-1930	
V	Växthus	Pl/glas	-	vit	P1	b: 1960-61	
VI							
VII							
VIII							
IX							
X							

Planskiss

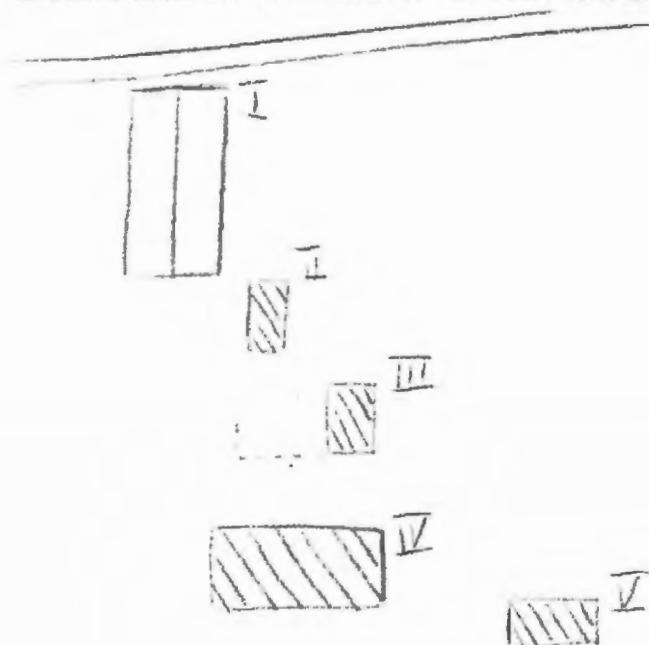

Kommun ..Filipstad..... Församl. Brattfors..... Datum ..7.6.07.07....
 Fastighet ..Brattforsbyttan 27.. (enl. uppgift 1:77..... Film nr P42.....
 Gårdsnamn ..Gästgivargården..... Karta ..11D 33.....
 Anl. art ..Bostadsfastighet..... Sign. ..E-BJ.....
 Uppgiftslämnare ..Elin Andersson, fru i huset..... Åtgärder erfordras
 Anteckningar ..F.d. Gästgivargård Elin Anderssons föräldrar..... stomme
 ..köpte gården av Uddeholm på 1920-t . Infinns angivet på..... fasad
 karta från 1668. Uppgift även från 1755 taktäckn.

Hus nr	Husets funktion	Bygg- mtr	Fasad mtr	Färg	Tak- täckn.	Byggn. år	Kommentar
I	Boningshus	T	Rapp	SG	2BP	u: 1600-t	Renoverat 1947
II	Garage	B?	Rapp	SV	P	u: 1958	Tidigare vinkelhus på platsen
III	Uthus	B	SSP	FR	P	b: 1940-50-t	
IV							
V							
VI							
VII							
VIII							
IX							
X							

Planskiss

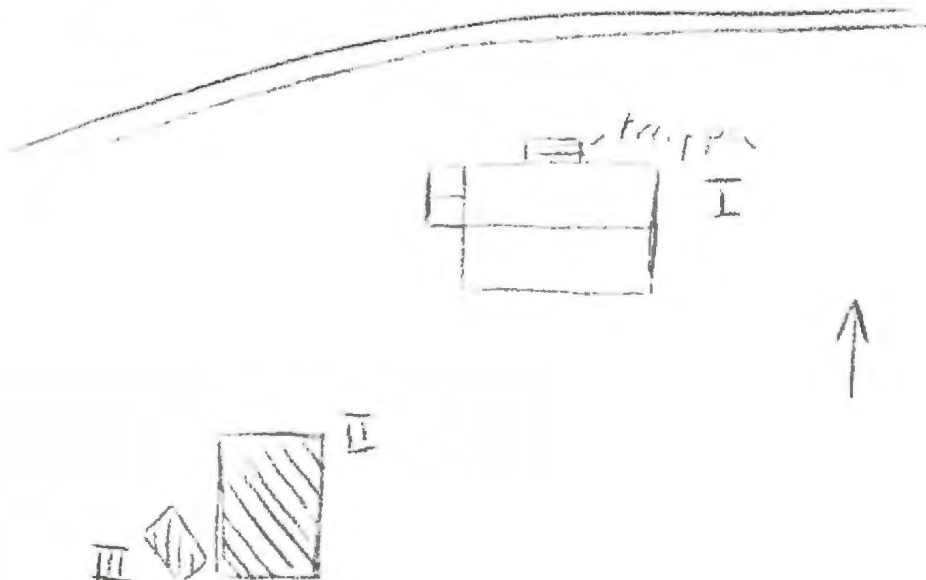

Kommun Filipstad..... Församl. Brattfors..... Datum 76-07-07.....
 Fastighet Brattforshyttan a8 1:27..... Film nr F.42.....
 Gårdsnamn Göstenhill..... Karta 11A 31.....
 Anl. art Bostadsfastighet..... Sign. E-BJ.....
 Uppgiftslämnare Per-Gösta Lindberg, Ägare..... Åtgärder erfordras
 Anteckningar II är en f.d. bagarstuga från Indalsliden..... stomme
i Medelpad..... fasad
 taktäckn.

Hus nr	Husets funktion	Bygg- mtr	Fasad mtr	Färg	Tak- täckn.	Byggn. år	Kommentar
I	Boningshus	T	LSP	FR	2T	us: 1911	
II	Uthus	T	-	FR	Bt?	us: 1850-70	
III	Bod	B?	SLL	FR	P	b: 1940-50	
IV							
V							
VI							
VII							
VIII							
IX							
X							

Planskiss

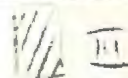
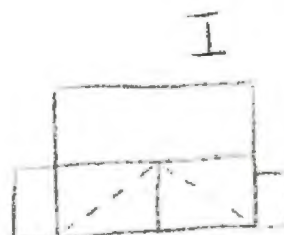

Kommun .. Filipstad Församl. .. Brattfors Datum ... 76-07-05 ...
 Fastighet ... Brattforshyttan 1:8 Film nr ... F 26
 Gårdsnamn ... Västergården Karta ... 11 D 3 j
 Anl. art ... Bondgård Sign. ... LJ
 Uppgiftslämnare ... Kjell Aronsson, ägare Åtgärder erfordras
 Anteckningar .. F. d bergsmansgård. Släktgård sedan 1863 stomme
 fasad
 taktäckn.

Hus nr	Husets funktion	Bygg mtr	Fasad mtr	Färg	Tak-täckn.	Byggn. år	Kommentar
I	Boningshus	T	SLL	FR	BT	b 1750-1790	Har haft järnskorstenar som finns kvar i en bod.
II	Bryggghus	T	SLP	FR	2T	b 1750-1800	Förmodligen flyttat saknar knutar
III	Ekonomibyggnad	B	-	FR	P	b 1750-1918-19	800 Delvis timmer Tillbygg på höjden
IV	Ladugård	KS/B	-	FR	Et	u 1942 u 1955	Loge Ladugård
V	Jordkällare	-	-	-	-	-	
VI							
VII							
VIII							
IX							
X							

Lagplan

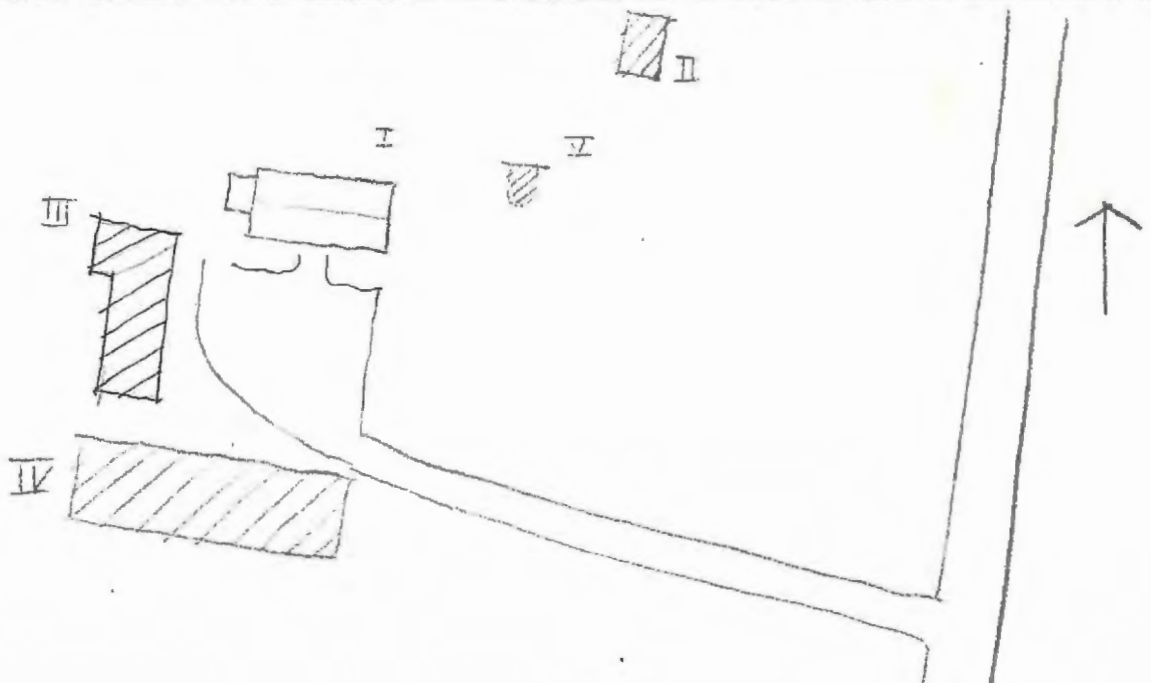

Kommun Filipstad..... Församling Brattfors..... Datum 76.07.05.....
 Fastighet Brattforshyttan 1:10 A..... Film nr F. 25.....
 Gårdsmann Annexet..... Karta 11.D.3.i.....
 Anl. art Bostadsfastighet..... Sign. LJ.....
 Uppgiftslämnare Elin Sätterman, hyresgäst..... Åtgärder erfordras
 Anteckningar Kommunen haft som pensionärshem, tidigare annex..... stomme
till vårdhemmet...... fasad
 taktäckn.

Hus nr	Husets funktion	Bygg mtr	Fasad mtr	Färg	Tak-täckn.	Byggn. år	Kommentar
I	Boningshus	SS	Sprit	SV	SK	b 1850-1900	
II	Ladugård	SS/B	-	FR	2 T	- " -	
III	Jordkällare	-	-	-	-	-	
IV							
V							
VI							
VII							
VIII							
IX							
X							

Situationsplan

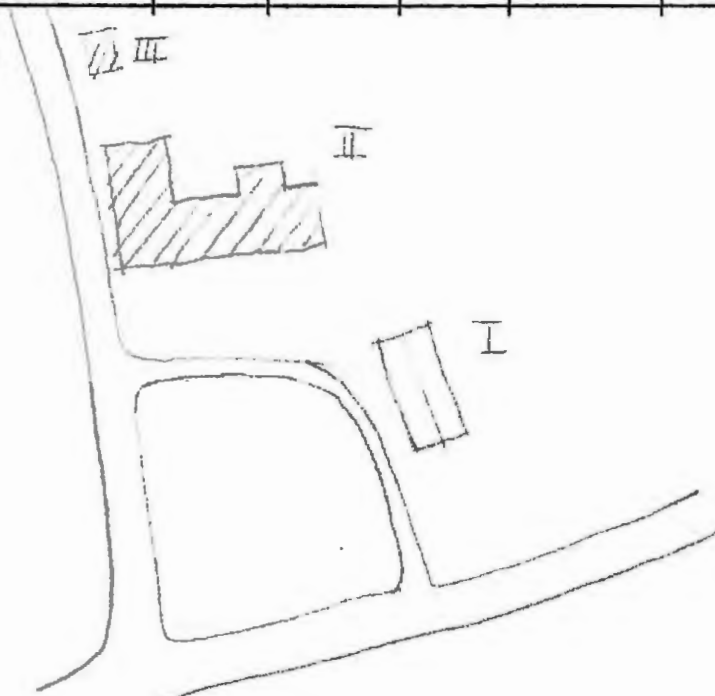

Kommun Filipstad..... Församling Brattfors..... Datum 76.07.05.....
 Fastighet Brattforshyttan 1:10 B..... Film nr F. 25.....
 Gårdsmann Hedelund..... Karta 11 D 3 j.....
 Anl. art Bostadsfastighet..... Sign. LJ.....
 Uppgiftslämnare Märta Hjalmarsson, ägare..... Åtgärder erfordras
 Anteckningar Obs! Nytt fastighetsnr: avstyckad tomt f.d...... stomme
vårdhem till 1965 köpt 1967...... fasad
 taktäckn.

Hus nr	Husets funktion	Bygg mtr	Fasad mtr	Färg	Tak-täckn.	Byggn. år	Kommentar
I	Boningshus	T	SLL	FR	BT (S)	u 1932	
II	Garage	B	FjällP	FR	BT/P	u 1967-68	
III	Lekstuga	B	FjällP	FR	Pcpp	u 1967-68	
IV	Växthus						
V							
VI							
VII							
VIII							
IX							
X							

Situationsplan

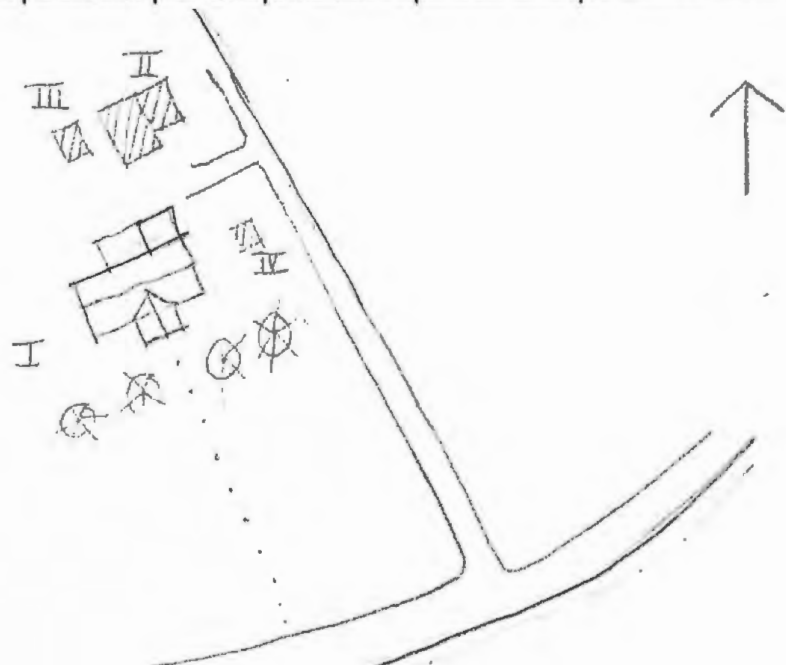

Kommun **R. Filipstads**..... Församl. **Brattfors**..... Datum **76-07-07**.....
 Fastighet **Brattforsbyttan 1:15**..... Film nr **F 52**.....
 Gårdsnamn Karta **11E 3a**.....
 Anl. art **F.d. bostadsfastighet, nu sommardito**..... Sign. **L W**.....
 Uppgiftslämnare **Carl Pettersson (tvärs över vägen)**..... Åtgärder erfordras
 Anteckningar **Tillhörde urspr. Fallet - Uddeholm**..... stomme
 fasad
 taktäckn.

Hus nr	Husets funktion	Bygg- mtr	Fasad mtr	Färg	Tak- täckn.	Byggn. år	Kommentar
I	Boningshus	T	SLP/SL	FR	Papp	1900 u:	Ombyggt
II	Uthus	B	-	FR	Papp	1920-40 b:	
III	Källare	S/SS	-	-	P	1950-60 b:	
IV							
V							
VI							
VII							
VIII							
IX							
X							

Planskiss

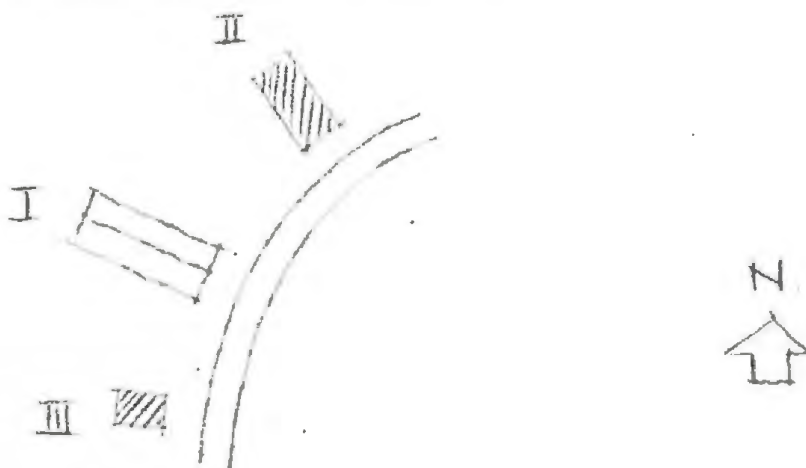

Kommun Filipstad..... Församl. Brattfors..... Datum 76-07-06.....
 Fastighet Brattforshyttan.1:16..... Film nr .F.20.....
 Gårdsnamn Backarna..... Karta 11e.3a.....
 Anl. art F.d. bondgård nu bostadsfastighet..... Sign. L.V.....
 Uppgiftslämnare Oscar Magnusson..... Åtgärder erfordras
 Anteckningar Gården antagligen fr:mitten av 1600-talet..... stomme
 Såld av Lesjöfors AB 1972..... fasad
 taktäckn.

I: Erikoni Sverges bebyggelse, Landsbygden

Hus nr	Husets funktion	Bygg- mtr	Fasad mtr	Färg	Tak- täckn.	Byggn. år	Kommentar
I	Boningshus	T	SLL	FR	P	ca 1875 l:	Moderniserad 1950 Bygges f.n. om
II	Vedbod, m.m.	B	SLL	FR	P	1954 l:	
III	Lada/magasin	B	delvis SLL	EXXZ	P/Et	1875-1925 b:	Delvis nyare
IV	Källare	SS	-	-	plåt		
V							
VI							
VII							
VIII							
IX							
X							

Planskiss

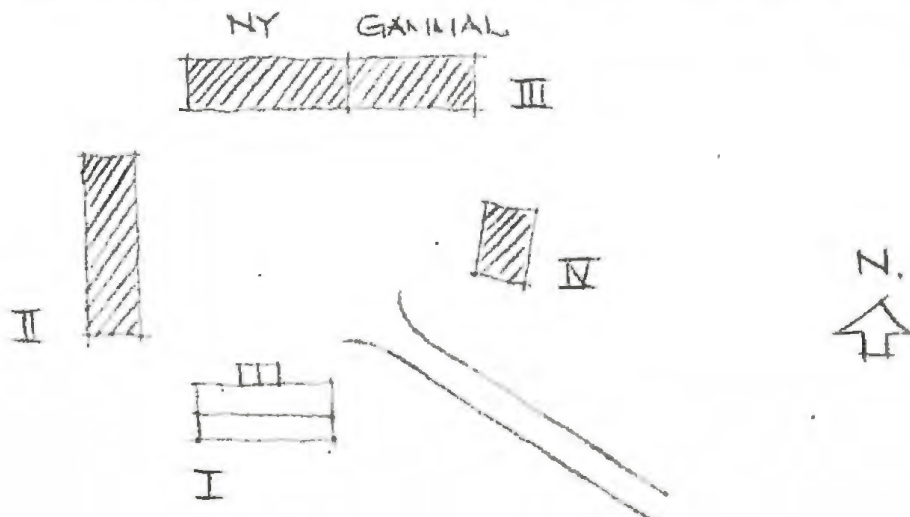

Kommun ..Filipstad..... Församl. ..Brattfors..... Datum ..76-07-06.....
 Fastighet ..Brattforshyttan 1:18..... Film nr ..F 27.....
 Gårdsnamm ..Åsen..... Karta ..11 D 3 j.....
 Anl. artFritidshus..... Sign.W.....
 Uppgiftslämnare ..Sigurd Fallgren, ägare..... Åtgärder erfordras
 Anteckningar stomme
 fasad
 taktäckn.

Hus nr	Husets funktion	Bygg mtr	Fasad mtr	Färg	Tak-täckn.	Byggn. år	Kommentar
I	Boningshus	T	SLL	FR	2T	b 1825-1875	Historia om huset Åsen finns nedtecknad
II	Lillstuga	T	-	I Br	BT V	u 1974	
III	Stall/loge f d	SS/B	-	-/FR	P Gö	b 1875-25	
IV	Ladugård f d	B/T	SLL	FR	P Grå	"-	
V	Jordkällare	-	-	-	-	u 1956	
VI							
VII							
VIII							
IX							
X							

Situationsplan

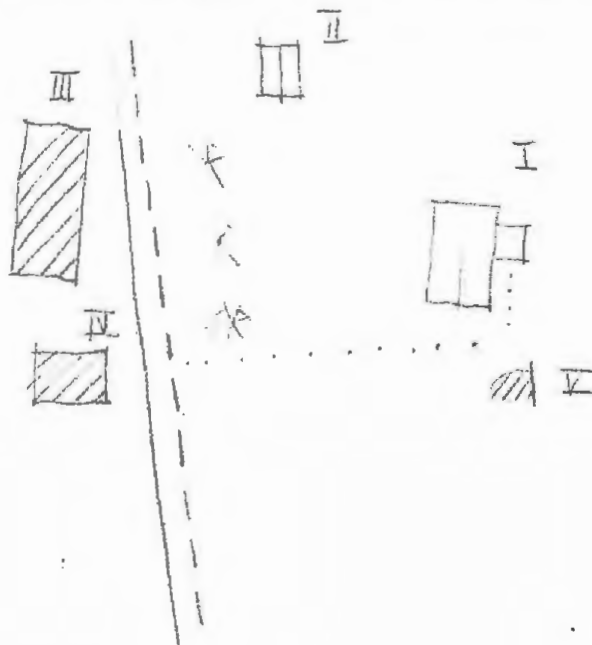

Kommun Filipstad Församl Brattfors Datum 76.07.05

Fastighet Brattforshyttan 1:19 Film nr F. 25

Gårdsmann Petersberg Karta 11 E 3 i

Anl. art Bestadsfastighet Sign. LJ

Uppgiftslämnare Herman Lundberg, Ugare Åtgärder erfordras
 stomme
 Anteckningar fasad
 taktäckn.

Hus nr	Husets funktion	Bygg mtr	Fasad mtr	Färg	Tak-täckn.	Byggn. år	Kommentar
I	Boningshus	T	SLL	FR	P	1850-1900	Ombyggt
II	Skjul	B	-	FR	Et	1900-20	
III							
IV							
V							
VI							
VII							
VIII							
IX							
X							

Situationsplan

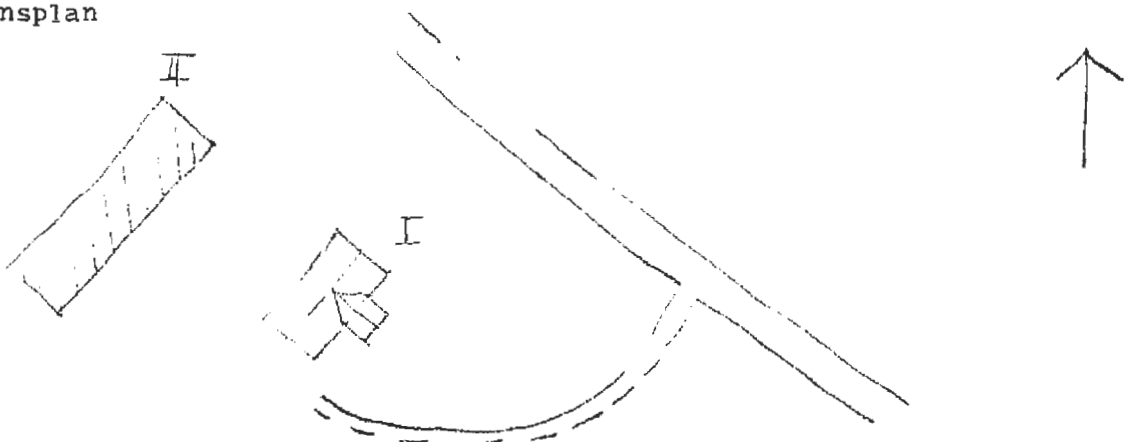

Kommun .Ellipstad..... Församl. Brattfors..... Datum .7-07-07.....
 Fastighet Brattforskyttan. 1:20..... Film nr .B 43.....
 Gårdsnamn Erikyra ev. ordenshus..... Karta .1D 3J.....
 Anl. art Sign. E-BJ.....
 Uppgiftslämnare Åtgärder erfordras
 Anteckningar stomme
 fasad I...II.....
 taktäckn. I...II.....

Hus nr	Husets funktion	Bygg- mtr	Fasad mtr	Färg	Tak- täckn.	Byggn. år	Kommentar
I	Samlingslokal	B	SII	FR	2T	b: 1900-1920	
II	Utus, avtråde	B	SSP	FR	5t	b: 1900-1940	
III							
IV							
V							
VI							
VII							
VIII							
IX							
X							

Planskiss

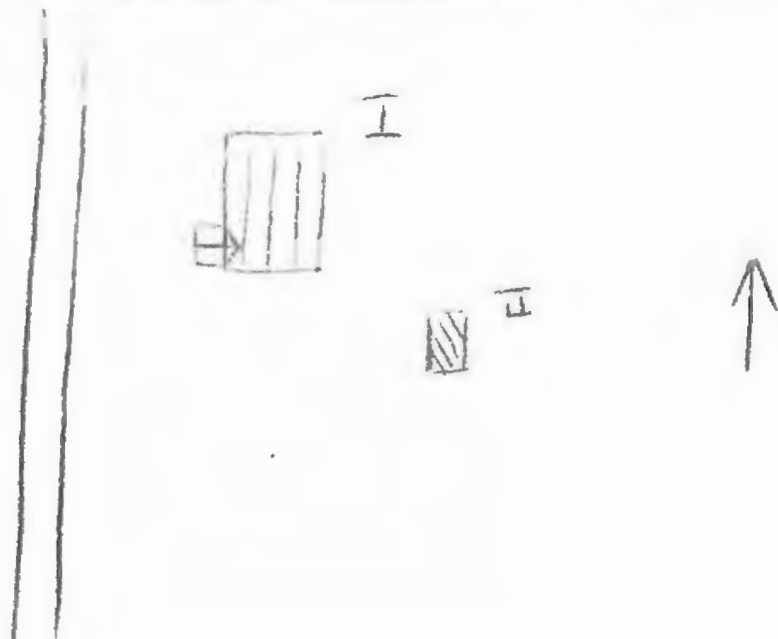

Kommun Filipstad..... Församl. Brattfors..... Datum 76-07-06.....
 Fastighet Brattforshyttan 1:37..... Film nr F.51.....
 Gårdsnamn Brattfors Nya och Gamla Kyrkskola..... Karta 11D.9j.....
 Anl. art Skola..... Sign. LW.....
 Uppgiftslämnare Hans Fredriksson, Folkskollärare..... Åtgärder erfordras
 Anteckningar Köpt av kommunen 1975..... stomme
 fasad
 taktäckn.

L: Erixon: Svrerges Bebyggelse, Landsbygden

Hus nr	Husets funktion	Bygg- mtr	Fasad mtr	Färg	Tak- täckn.	Byggn. år	Kommentar
I	Gamla skolan	B	LFS	FR	2T	1916 I:	
II	Nya skolan	B	SLP	FR	2T	1960 I:	
III	Lärarybostad	B	SLP SLP	FR	2T	1956 I:	
IV	BOD	B	SLL K	FR	2T	1916 b:	
V							
VI							
VII							
VIII							
IX							
X							

Planskiss

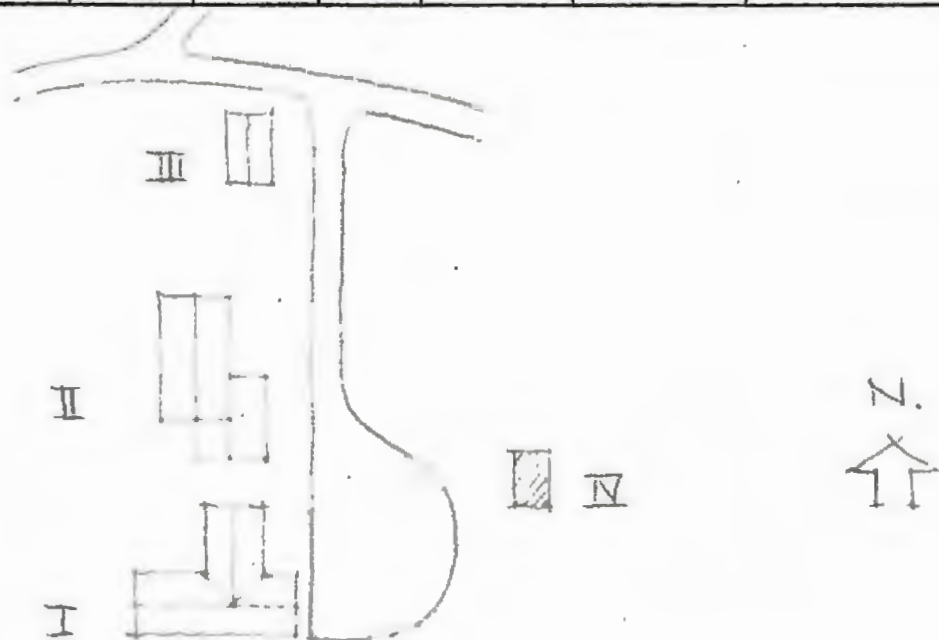

Kommun **Filipstad** Församl **Brattfors** Datum **76.07.05**
 Fastighet **Brattforshyttan 1:51** Film nr **F 25**
 Gårdsmann Karta **11 D 3 J**
 Anl. art **Missionshus** Sign. **LJ**
 Uppgiftslämnare **Märta Hjalmarsson, granne** Åtgärder erfordras
 Anteckningar stomme
 fasad
 taktäckn.

Hus nr	Husets funktion	Bygg mtr	Fasad mtr	Färg	Tak-täckn.	Byggn. år	Kommentar
I	F.d. missionshus	SS	Sprit	SG	2 T	b 1900-20	Förfallet.
II							
III							
IV							
V							
VI							
VII							
VIII							
IX							
X							

Situationsplan

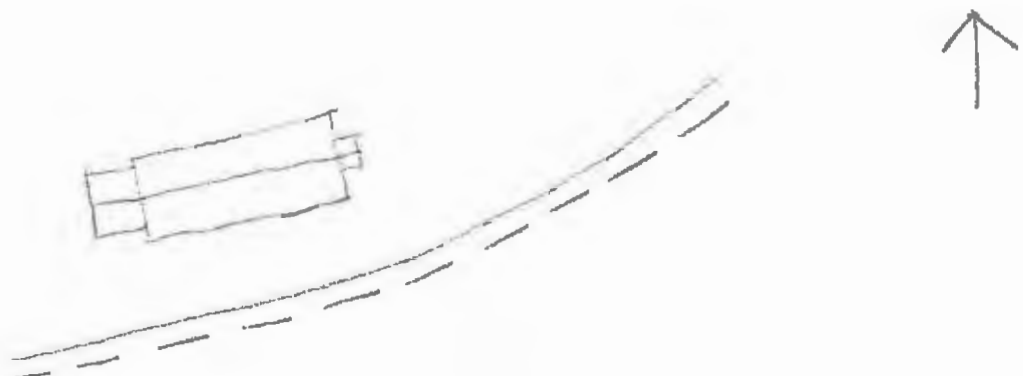

Kommun ..Filipstad..... Församl. ..Brattfors..... Datum ...76-07-06....
 Fastighet ...Brattforshyttan 1:53..... Film nr ..F.27.....
 Gårdsnamn ...Stuglyckan..... Karta ...11 D.3 j.....
 Anl. art ...Bostadsfastighet..... Sign. ...LJ.....
 Uppgiftslämnare ..Gustav Brattström, ägare..... Åtgärder erfordras
 AnteckningarTidigare jordbruk..... stomme
 fasad
 taktäckn.

Hus nr	Husets funktion	Bygg mtr	Fasad mtr	Färg	Tak-täckn.	Byggn. år	Kommentar
I	Boningshus	B	SLL	FR	2T	u 1939	Ersatt äldre hus
II	Uthus/förråd	SS/B	-	-/FR	P	b 1850-1900	Delvis timmer Fd ladugård
III							
IV							
V							
VI							
VII							
VIII							
IX							
X							

uationsplan



Kommun ... **Filipstad** Församl. ... **Brattfors** Datum .. **76-07-06**

Fastighet **Brattforshyttan 1:59** Film nr .. **F.28**

Gårdsnamn **Lindgården** Karta .. **11 D.3.j**

Anl. art **Konsum/Bostadsfastighet** Sign. ... **LJ**

Uppgiftslämnare .. **Rolf Kristoffersson, affärschef** Åtgärder erfordras
 stomme
 fasad
 taktäckn.

Hus nr	Husets funktion	Bygg mtr	Fasad mtr	Färg	Tak-täckn.	Byggn. år	Kommentar
I	Konsum/Boning	T	SLL	FR	1T	b 1800-50	Affären tillbyggd på 1930- Gatufasaden är gråmålad
II	Boningshus	T	SLP	FR	P	b 1800-50	Lindgården
III	Förråd/Garage	B	SLL	FR	2T	b 1875-1925	
IV	" "	B	-	FR	P	b 1920-40	
V							
VI							
VII							
VIII							
IX							
X							

Planskiss

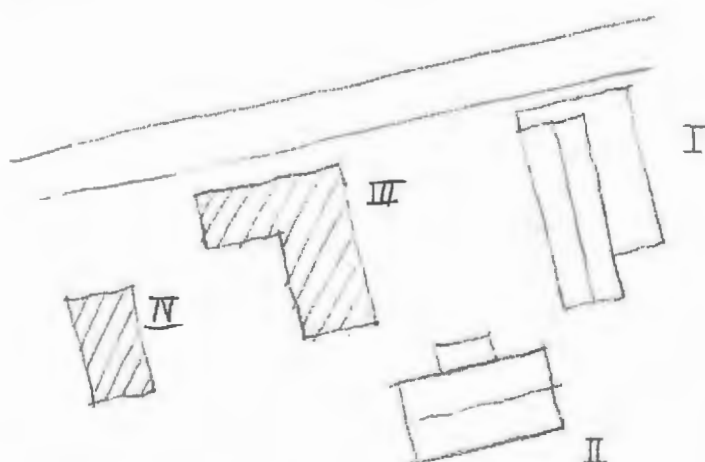

Kommun FILIPSTAD Församl. Brattfors Datum 76-07-05
 Fastighet Brattforshyttan 1:76 Film nr F 17
 Gårdsnamn Hedengård Karta 11D 3j
 Anl. art Bostadsfastighet, f.d. bondgård Sign. LW
 Uppgiftslämnare Ingen hemma Åtgärder erfordras
 Anteckningar stomme IX
 fasad IV
 taktäckn. IV

1; Ericson: Sverges Bebyggelse, Landsbygden

Hus nr	Husets funktion	Byggmtr	Fasad mtr	Färg	Taktäckn.	Byggn. år	Kommentar
I	Boningshus	T	SLL	OG	SK/P	ca 1800	Huset bygges f.n. om (Mest invändigt)
II	F.d. ladugård	SS/B/T	SLP SLÄT	SV/FR	Sp/2T	1850-1900	Delvis nyare
III	F.d. bon.hus (stall (magasin))	T/B	SLP/Fjäll	FR	2T	1800-1850	
IV	F.d. lada/källare	T/B	SLP	FR	2T	1850-1900	
V	Lekstuga	B	LFS	FR	Papp	1950-70	
VI	F.d. boningshus	T	SLP	FR	2T	1830-80	"Undantagsstuga"
VII							
VIII							
IX							
X							

Planskiss

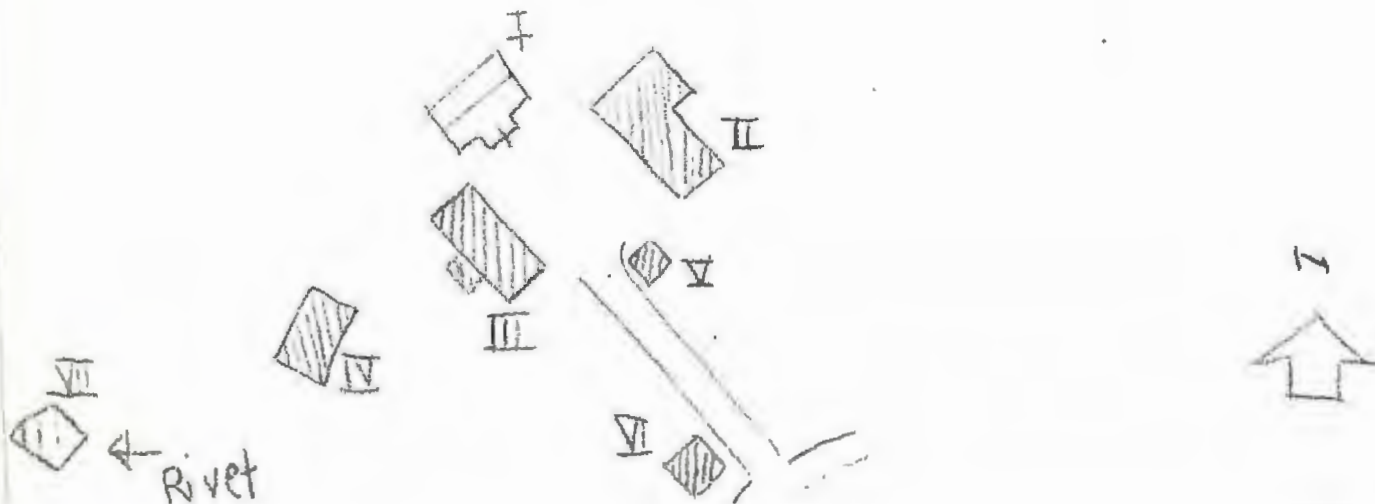

Kommun **Filipstads** Församl. **Brattfors** Datum **76-07-07**

Fastighet **Brattforshyttan 1:79** Film nr **F 53**

Gårdsnamn **Snickartorp** Karta **11D 4j**

Anl. art **F.d. torp, nu sommarfastighet** Sign. **LW**

Uppgiftslämnare **Ingen hemma** Åtgärder erfordras
 stomme
 fasad
 taktäckn. **II** **III**

Hus nr	Husets funktion	Bygg- mtr	Fasad mtr	Färg	Tak- täckn.	Byggn. år	Kommentar
I	Beningshus	T	SLL	FR	2T	1870-1920	b
II	Bed	T	SLL	FR	Stick	1850-1900	b
III	Ladugård	SS/T/B	SSP	FR	Stick/2T	1850-1900	b:
IV							
V							
VI							
VII							
VIII							
IX							
X							

Planskiss

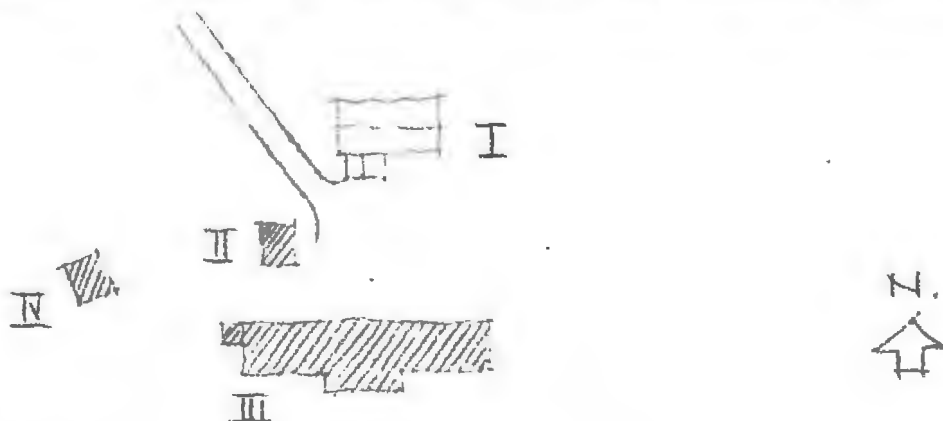

Kommun Filipstad..... Församl. Brattfors..... Datum 76-07-07.....
 Fastighet Brattforshyttan.1:84..... Film nr F.52.....
 Gårdsnamn Vankha..... Karta 11D.4j.....
 Anl. art F.d.hondegård, nu sommarfastighet..... Sign. E... LW.....
 Uppgiftslämnare Ingen hemma..... Åtgärder erfordras
 Anteckningar stomme
 fasad
 taktäckn.

1:Exikon, Svanöes Bebyggelse, Landsbygden

Hus nr	Husets funktion	Bygg- mtr	Fasad mtr	Färg	Tak- täckn.	Byggn. år	Kommentar
I	Boningshus	T	SLL	FR	2M	C:a 1800	Ombyggd 1929
II	Uthus	B	-	FR	P	1900-1940	
III	Uthus	B	-	FR	P	1900-1940	
IV	Källare	S	-	-	-	1929	
V	Lada	T/B	SLL	FR	Sp	1880-1920	
VI	Uthus	B	-	-	P	1900-1950	
VII							
VIII							
IX							
X							

Planskiss

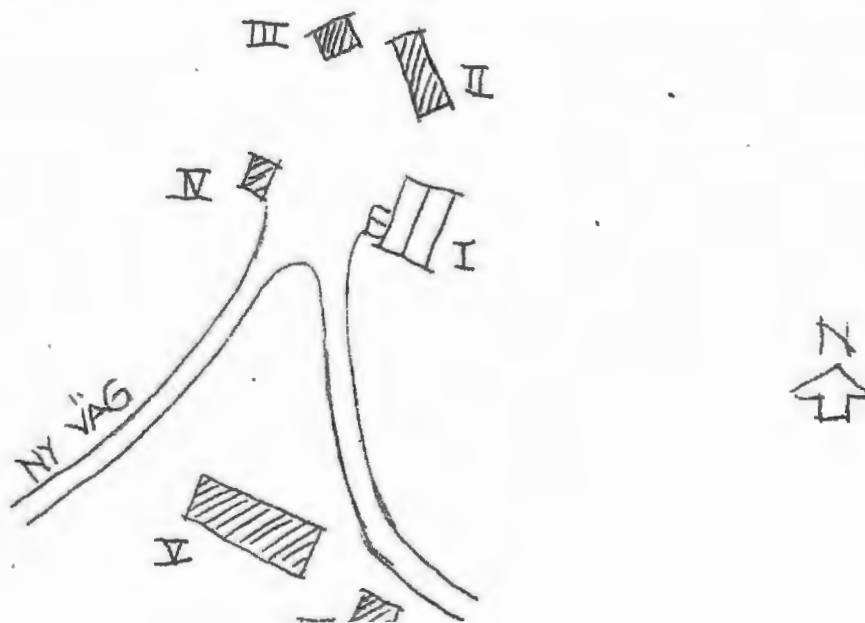

Kommun FILIPSTAD..... Församl. Brattfors..... Datum 76-07-08.....
 Fastighet Brattforshyttan 1:89..... Film nr F.55.....
 Gårdsnamn Tallåsen..... Karta 113.4a.....
 Anl. art. Bostadsfastighet, f.d. bondgård..... Sign. LW.....
 Uppgiftslämnare Sonhustru (här på semester)..... Åtgärder erfordras
 Anteckningar stomme
 fasad
 taktäckn.

1: Erixon: Sverges Bebyggelse, Landsbygden

Hus nr	Husets funktion	Bygg- mtr	Fasad mtr	Färg	Tak- täckn.	Byggn, år	Kommentar
I	Boningshus	T	SLL	FR	P(G8)	ca 1850	1: Senare till- och ombyggt
II	Vagnskjul, loge	B	delvis SLL	FR	P(G8)	1850-1900	b;
III	Garage	KS	Slät	-	Pann	1900-1950	b;
IV	Ladugård	SS/B	SLL	FR	P(G8)	1850-1900	b;
V							
VI							
VII							
VIII							
IX							
X							

Planskiss

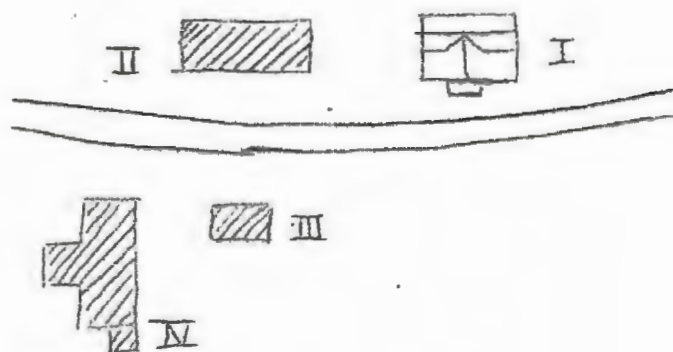

Kommun Filipstad..... Församl. Brattfors..... Datum 76-07-06.....
 Fastighet Brattforskyttan 1:92..... Film nr F51.....
 Gårdsnamn Höjdagen..... Karta 119.3a.....
 Anl. art. F.d. torp, m. öde..... Sign. LW.....
 Uppgiftslämnare Ingen hemma..... Åtgärder erfordras
 Anteckningar Granne berättar att torpet fungerat..... stomme IV V.....
som smedbostad (Brattfors AB)..... fasad
 taktäckn. IV V.....

Hus nr	Husets funktion	Byggmtr	Fasad mtr	Färg	Taktäckn.	Byggn. år	Kommentar
I	Boningshus	T/B	SLL	FR	1T	1800-50	b:
II	Småfåhus	SS/B	-/SLP	-/FR	1T	1800-50	b: Specialtegel
III	Ladugård	SS/T/B	+/-/+	-/FR	1T	1800-50	b:
IV	Bod	T	-	FR	P	1800-50	b:
V	Bod	T	-	FR	P	1800-50	b:
VI	Källare	SS	-	-	-	1800-50	b:
VII							
VIII							
IX							
X							

Planskiss

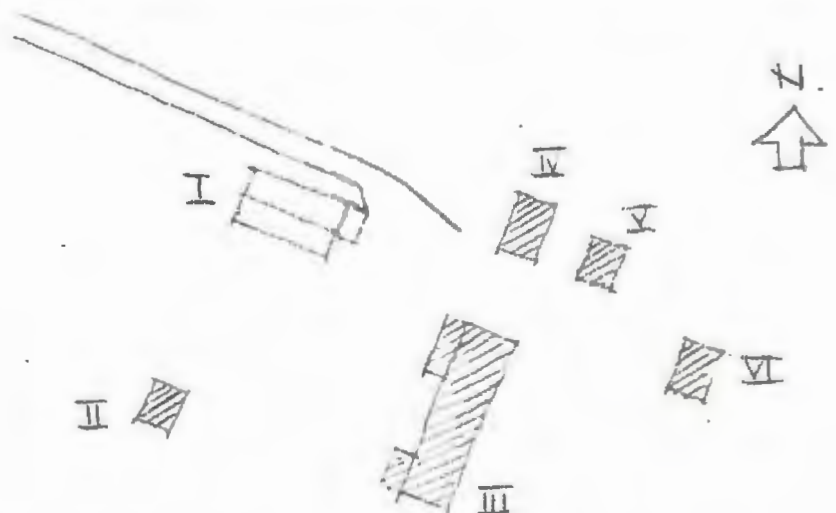

Kommun ~~Philipstad~~..... Församl. ~~Brattfors~~..... Datum ~~76-07-07~~.....
 Fastighet ~~Brattforskyttan. 1:94~~..... Film nr ~~F. 53~~.....
 Gårdsnamn ~~Norsbäcken~~..... Karta ~~1:10. A1~~.....
 Anl. art ~~F.d. bondgård, nu bostadsfastighet~~..... Sign. ~~LW~~.....
 Uppgiftslämnare ~~Per Andersson~~..... Åtgärder erfordras
 Anteckningar ~~Köpt av Uddeholm AB 1935. utarrenderat~~..... stomme
 fasad
 taktäckn.

Hus nr	Husets funktion	Byggmtr	Fasad mtr	Färg	Taktäckn.	Byggn. år	Kommentar
I	Boningshus	T	SLL	FR	2T	1850-1900	
II	Vadbod	R	SLL	FR	P	1880-1930	
III	F.d. ladugård	Tg/B	SLL/	FR	P	1880-1930	
IV	F.d. stall	SS/B	-	FR	2T	1850-1900	Skall rivas
V							
VI							
VII							
VIII							
IX							
X							

Planskiss

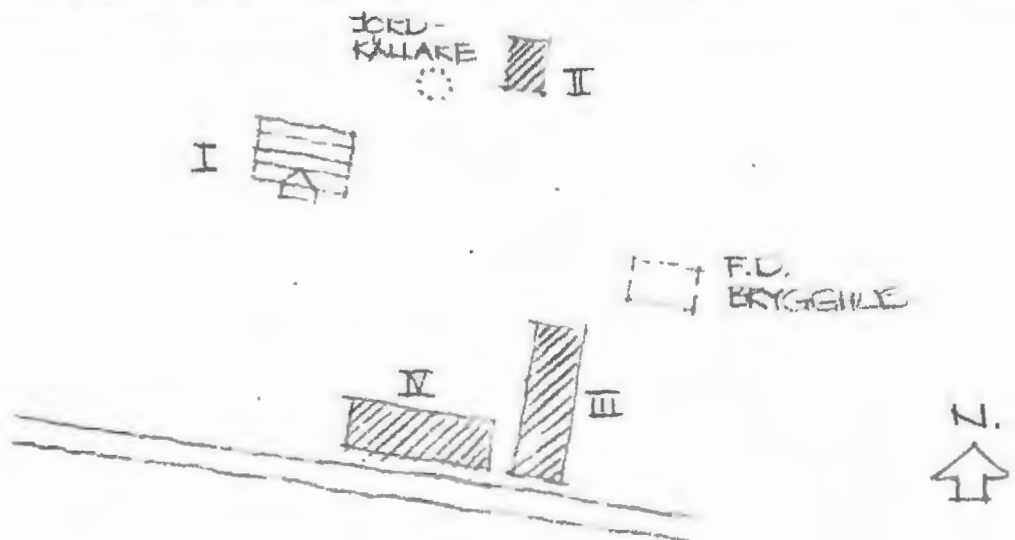

Kommun Filipstads, Församl. Brattfors Datum 76-07-05
 Fastighet Brattforskyttan.1:95 Film nr F.16
 Gårdsnamn Annars Karta ..110.3J
 Anl. art. Postfastighet Sign. ..LW
 Uppgiftslämnare Bertil Ellström Åtgärder erfordras
 Anteckningar Fyll salu, ägaren (sen. 20 år) har byggt ett nytt typhus bredvid, (se bild nr 32) stomme, fasad, taktäckn. I

1: Erixon: Sverges Bebyggelse, Landsbygden

Hus nr	Husets funktion	Bygg- mtr	Fasad mtr	Färg	Tak- täckn,	Byggn. år	Kommentar
I	Boningshus	SS	Sprit	SV	IT	ca:1900	1: Moderniserad 1958 Balkong tillbyggd
II	Vedbod	B	-	FR	F	1890-1910	2: Redskapsskjul
III							
IV							
V							
VI							
VII							
VIII							
IX							
X							

Planskiss

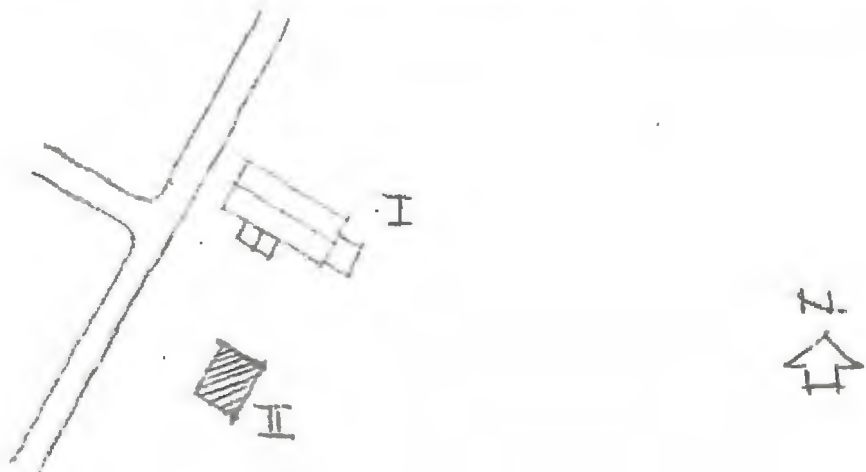

Kommun **Filipstad** Församl. **Brattfors** Datum **76.07.05** ..
 Fastighet ... **Brattforshyttan 1:111** Film nr **F.26**
 Gårdsnamn **Kullen** Karta **11.0.3.4**
 Anl. art **Bostadsfastighet** Sign. **LJ**
 Uppgiftslämnare **Johan Eriksson; ägare** Åtgärder erfordras
 Anteckningar **Det har varit loftgång/svalgång** stomme
 fasad
 taktäckn.

Hus nr	Husets funktion	Bygg mtr	Fasad mtr	Färg	Tak-täckn.	Byggn. år	Kommentar
I	Boningshus		T	SLL	FR	P Grå	b 1850-1900
II	Jordkällare		SS		/FR	2 T	b 1875-1925
III	Stall & Bod		R/B	/	FR	2 T	" Tillbyggt med stall 1962 u
IV	Vedbod		B		FR	P	u 1942-63
V	Garage		B			P	"
VI							
VII							
VIII							

X							

Situationsplan

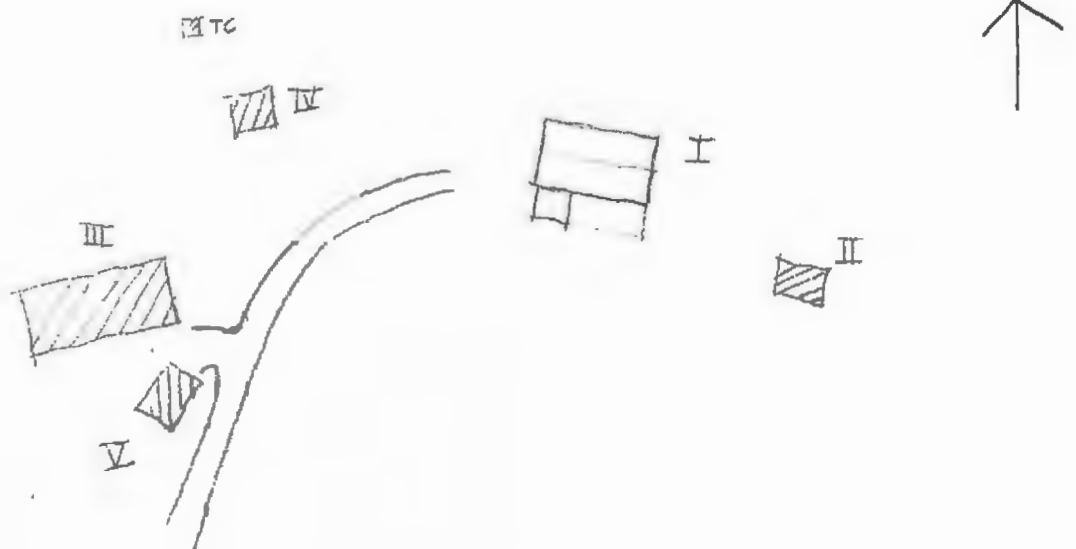

Kommun **Filipstad** Församl. **Brattfors** Datum **76-07-05**
 Fastighet **Brattforshyttan 1:112** Film nr **F 9**
 Gårdsnamn **Älvkullen** Karta **11 D 3 J**
 Anl. art **Bostadsfastighet** Sign. **E-B J**
 Uppgiftslämnare **Ivar Olsson** Åtgärder erfordras
 Anteckningar stomme
 fasad
 taktäckn.

Hus nr	Husets funktion	Bygg- mtr	Fasad mtr	Färg	Tak- täckn.	Byggn. år	Kommentar
I	Boningshus	T	SLL	FR	2T	u: 1906 ca	
II	Ladugård	B/SS	SLL	FR	2T	u: 1906 ca	
III							
IV							
V							
VI							
VII							
VIII							
IX							
X							

Planskiss

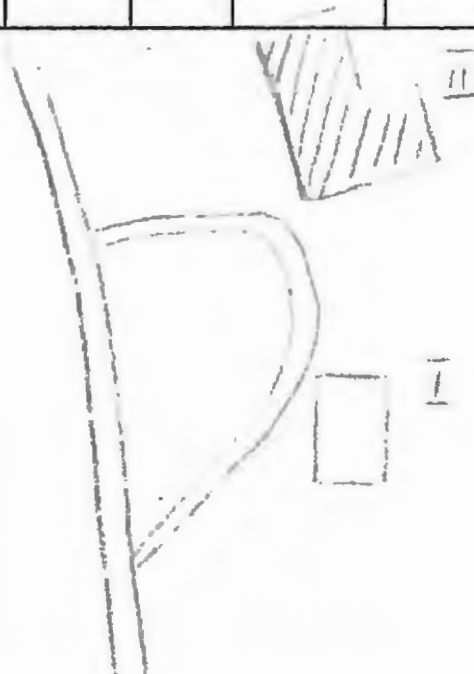

Kommun .. Filipstad Församl. .. Brattfors Datum 76-07-05

Fastighet Bålbacken 12 Film nr F. 36-37

Gårdsnamn Bålbacken Karta .. J. E. 2a

Anl. art Bostadsfastighet Sign. AA

Uppgiftslämnare Åtgärder erfordras
stomme

Anteckningar Har varit narkomanvårdshem fasad

..... taktäckn.

Hus nr	Husets funktion	Bygg- mtr	Fasad mtr	Färg	Tak- täckn.	Byggn. år	Kommentar
I	Boningshus	B	SLL	FR	P	u1936	Fönster fr äldre torp på platsen tidigare. Renoveras.
II	Boningshus	RV	SLL	FR	2T	b 1880-1930	Står tomt
III	Lillstuga	T	SLL	FR	2T	b 1850-1900	Hitflyttad o ombyggd omkr. 1950
IV	Ladugård	SS/T/B	-/-/SSP	FR	Et	b 1850-1900	Används ej
V	Stall, Bod	T/B	-/SSP	FR	2T	b 1850-1900	
VI	Garage	B	SSP	FR	Et	1930-40 t	
VII							
VIII							
IX							
X							

Planskiss

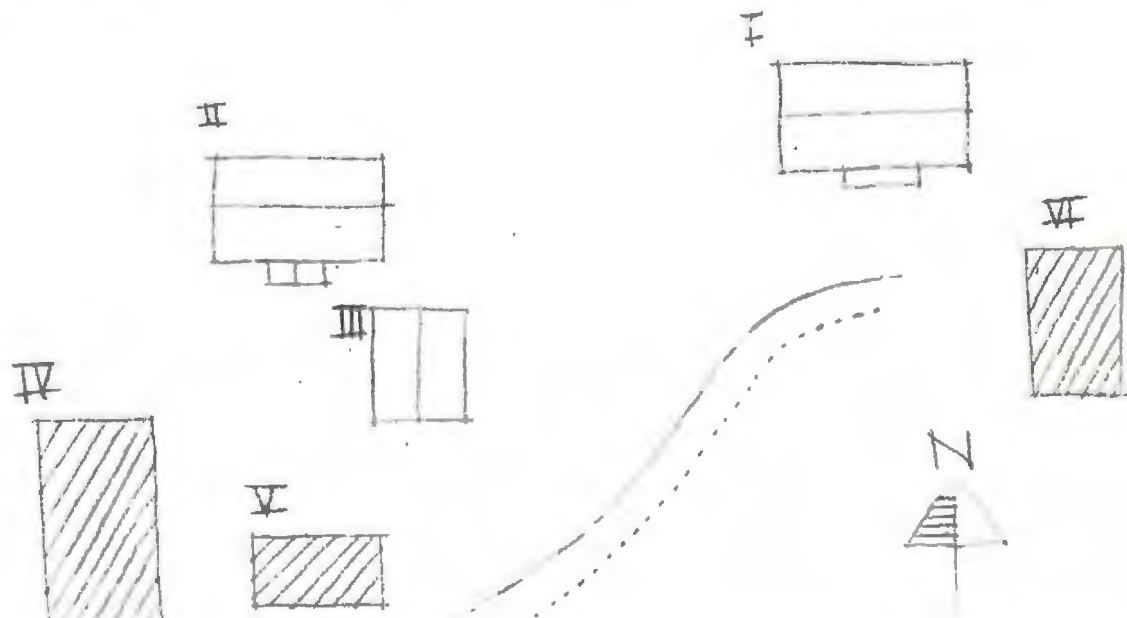

Kommun Filipstad..... Församl Brattfors..... Datum 76-07-12....
 Fastighet Forshyttan 1:5..... Film nr F.49.....
 Gårdsmann Olof Nils (namnet satte pastorn i Brattfors)..... Karta 11D.51.....
 Anl. art Bondgård..... Sign. E-BJ.....
 Uppgiftslämnare Håkan Håkansson f.d. ägare..... Åtgärder erfordras
 Anteckningar Gården i släktens ägo åtminstone sedan början..... stomme
.av.1800..... fasad
 taktäckn.

Hus nr	Husets funktion	Bygg mtr	Fasad mtr	Färg	Tak-täckn.	Byggn. år	Kommentar
I	Boningshus	T	SLP	FR	2T	u: 1722	"ANNO 1722" på takbjälke
II	Stall, skjul, bod	T	SLP	FR	2T	u: 1720-t	
III	Ladugård	B/SS	SSP/SLP	FR	Et	u: 1915ca	
IV	Garage	B	SLP	FR	P	u: 1955	
V	Jordkällare	S	Slp	FR	Pl	u: 1700-t	
VI							
VII							
VIII							
IX							
X							

Situationsplan

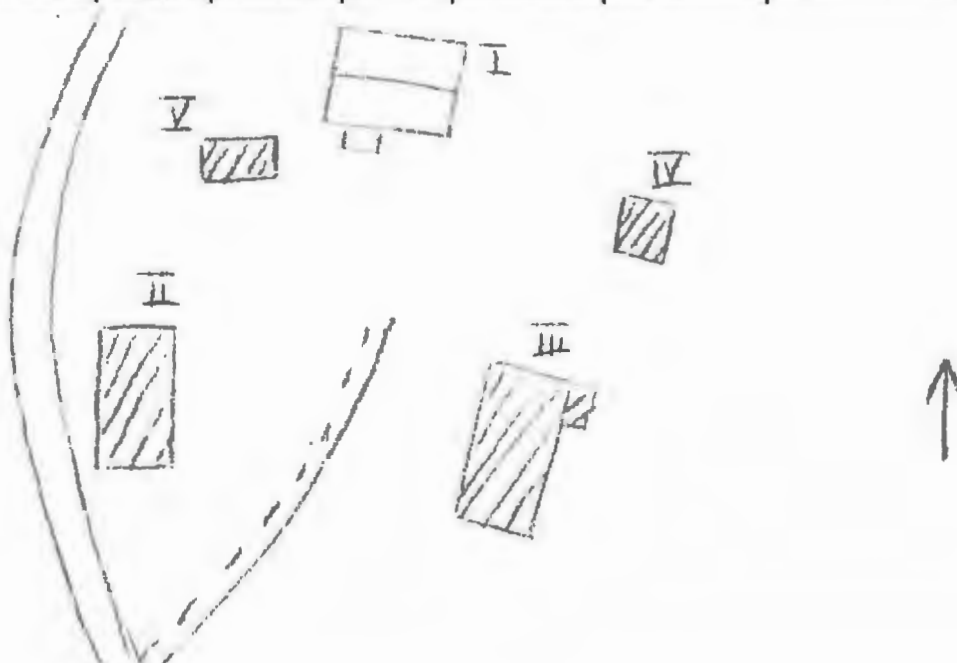

Kommun Filipstad..... Församl. Brattfors..... Datum 76-07-16.....
 Fastighet Forshyttan 1:10..... Film nr F.106.....
 Gårdsnamn Karta 11D 5A.....
 Anl. art Sommarbostad f.d. jordbruk..... Sign. E-BJ.....
 Uppgiftslämnare Åtgärder erfordras
 Anteckningar stomme
 fasad
 taktäckn.

Hus nr	Husets funktion	Byggmtr	Fasadmtr	Färg	Taktäckn.	Byggn. år	Kommentar
I	Boningshus	B	S11	FR	2T	b: 1890-1920	
II	Ladugård	SS/B	SLP	FR	2T	b: 1900-30	
III							
IV							
V							
VI							
VII							
VIII							
IX							
X							

Planskiss

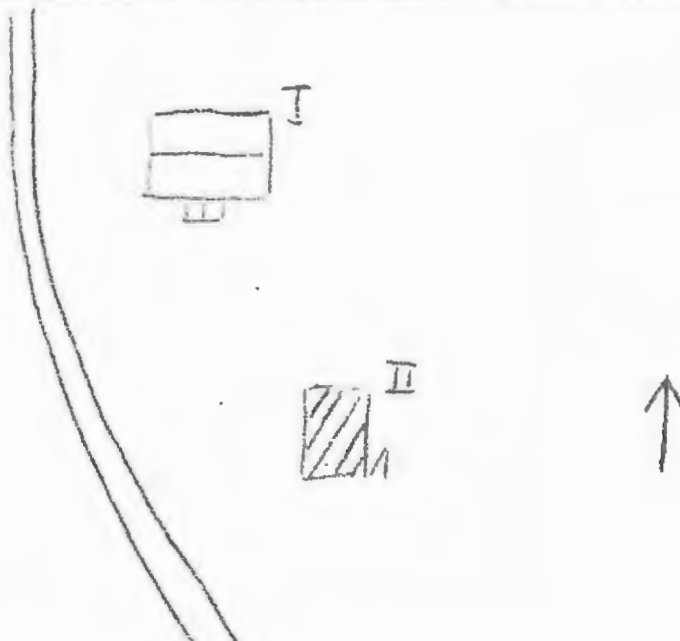

Kommun Filipstad Församl. Brattfors Datum 76-07-16

Fastighet Förshyttan 1:10 Film nr F108

Gårdsnamn Vålen Karta 11D 5i

Anl. art Bondgård Sign. E-BJ

Uppgiftslämnare Knut Jansson, ägare Åtgärder erfordras
 Anteckningar Gården har varit i släktens ägo sedan slutet av 1800-talet stomme
 fasad
 taktäckn.

Hus nr	Husets funktion	Byggmtr	Fasad mtr	Färg	Taktäckn.	Byggn. år	Kommentar
I	Boningshus	B	SLP	FR	2T	u: 1940-t	
II	Gammelstuga	T	SLP	FR	2T	u: 1725-75	
III	Källare	S/B	SSP	FR	P	b: 1750-1800	
IV	Snickarbod	T	-	FR	2T	b: 1825-75	Kommer från Pardix
V	Ladugård, lada	SS?/B	SLL/SLPFR/SV		Et	u: 1900-20	
VI	Silo	B?	SLL	FR	Et	u: 1900-20	
VII	Stall	T	SLP	FR	2T	u: 1725-75	Gångjärn m. årtalet 1781
VIII	Traktorgarage	B	SLL	FR	P	u: 1950-t	
IX							
X							

Planskiss

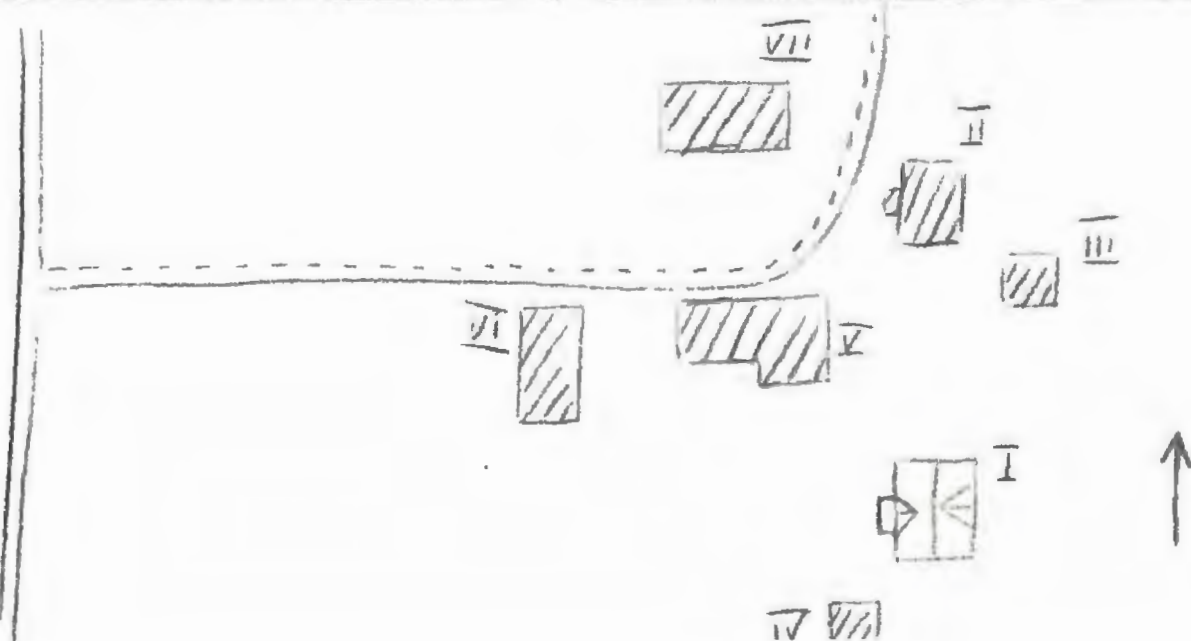

Kommun Filipstad..... Församl. Brattfors..... Datum 76-07-09.....
 Fastighet Forshyttan 1:14..... Film nr E 47.....
 Gårdsnamn Missionshuset..... Karta 11D 51.....
 Anl. art Frikyrka..... Sign. E-BJ.....
 Uppgiftslämnare Åtgärder erfordras
 Anteckningar stomme
 fasad
 taktäckn.

Hus nr	Husets funktion	Byggmtr	Fasad mtr	Färg	Taktäckn.	Byggn. år	Kommentar
I	Missionshus	B	LFS	FR	P	b: 1890-1920	
II	Uthus	B	SLP	FR	P	b: 1940-50	
III							
IV							
V							
VI							
VII							
VIII							
IX							
X							

Planskiss

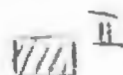

Kommun Filipstad Församl. Brattfors Datum 76-07-12
 Fastighet Forshyttan 1:17 Film nr F 49
 Gårdsnamn Karta 11D 51
 Anl. art F.d. bondgård, troligen sommarbostad Sign. E-BJ
 Uppgiftslämnare Åtgärder erfordras
 Anteckningar Enligt uppgift ska här förr ha varit stomme
gästgivargård fasad
 taktäckn.

Hus nr	Husets funktion	Byggmtr	Fasad mtr	Färg	Taktäckn.	Byggn. år	Kommentar
I	Boningshus	T	SLL	FR	P	b: 1870-1900	
II	Uthus	T/B	SSP/SLL	FR	P	b: 1900-30	Delvis äldre
III	Ladugård	B SS/B	SSP -/SLP	Sv/FR	2T	b: 1920-30	
IV							
V							
VI							
VII							
VIII							
IX							
X							

Planskiss

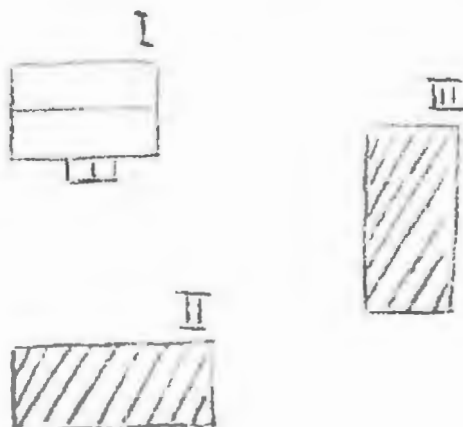

Kommun Filipstad..... Församl. Brattfors..... Datum 76-07-16.....
 Fastighet Forshyttan 1:18..... Film nr F107.....
 Gårdsnamn Karta 11A 51.....
 Anl. art Sommarställe f.d. bondgård..... Sign. E-BJ.....
 Uppgiftslämnare Ingen hemma..... Åtgärder erfordras
 Anteckningar stomme
 fasad
 taktäckn.

Hus nr	Husets funktion	Bygg- mtr	Fasad mtr	Färg	Tak- täckn.	Byggn. år	Kommentar
I	Boningshus	T	SLP	FR	2T	u: 1800-50	
II	Ladugård	T/SS	SLP	X	2T	B: 1850-1900	
III	Stall, Uthus	B	SSP/SLP	X	P	b: 1890-1930	
IV	Loftgångsbod	T	SLP	X	2T	b: 1825-75	
V	Jordkällare	SS/Tg	-	-	P	-	
VI							
VII							
VIII							
IX							
X							

Planskiss

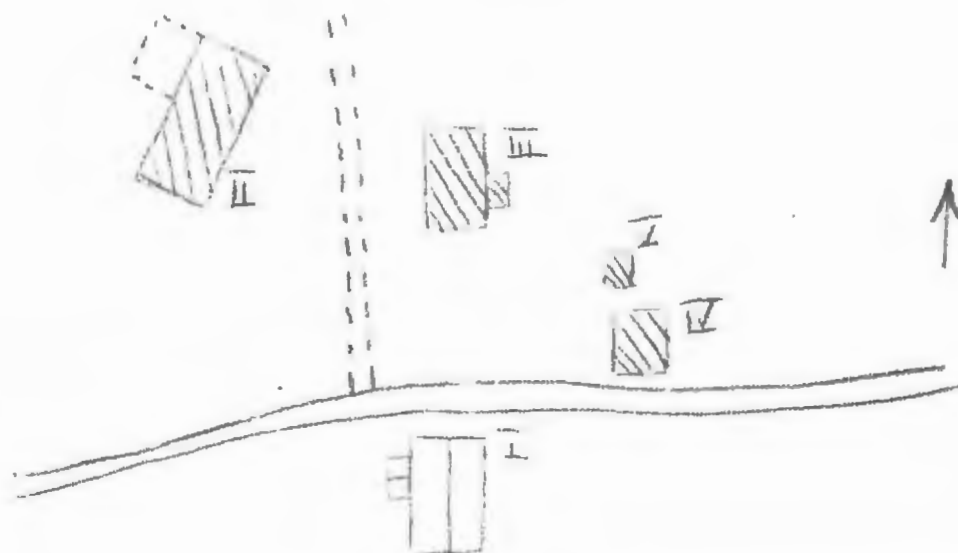

Kommun Filipstad..... Församl. Brattfors..... Datum 76-07-09.....
 Fastighet Ronshyttan.1:20..... Film nr F. 47.....
 Gårdsnamn Fredrik-Karls..... Karta ..14D. 5d.....
 Anl. art. Bondgård..... Sign. ..E-BJ.....
 Uppgiftslämnare Karl Nilsson, f. J. Ågare..... Åtgärder erfordras
 Anteckningar Torvtak under toget på l. spis från Älvshyttan. stomme
Gångjärnen på logen har årtalet 1767. fasad
 taktäckn.

Hus nr	Husets funktion	Bygg- mtr	Fasad mtr	Färg	Tak- täckn.	Byggn. år	Kommentar
I	Boningshus	T	SLP	BR	2T	u: 1700-1741	
II	Stall, Bod	B	SBP/SSP	BR	2T	u: 1915	
III	Ladugård, loge	T/SS	/SLP	BR	P	u: 1915	Logen äldre
IV							
V							
VI							
VII							
VIII							
IX							
X							

Planskiss

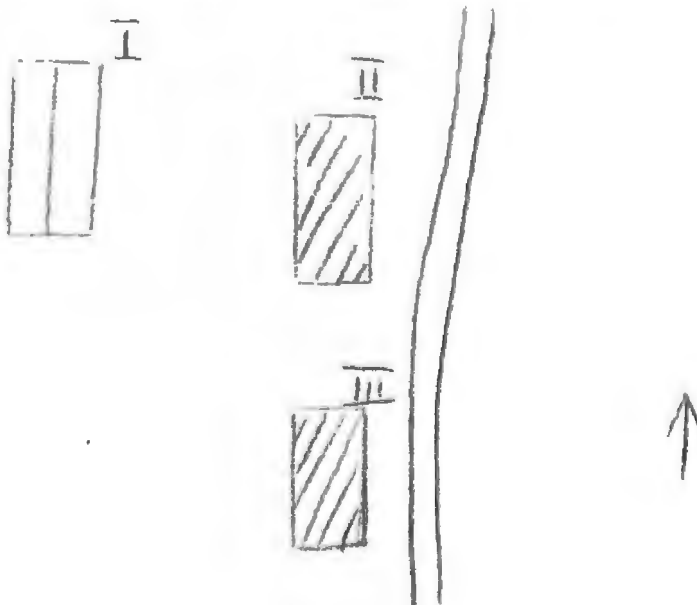

Kommun Filipstad Församl. Brattfors Datum 76-07-12

Fastighet Forshyttan 1:25 Film nr F 48

Gårdsnamn Karta 11D 51

Anl. art F.d. affär, nu bondgård ? Sign. E-BJ

Uppgiftslämnare Åtgärder erfordras
 Anteckningar Dåligt skick stomme
 fasad
 taktäckn.

Hus nr	Husets funktion	Bygg- mtr	Fasad mtr	Färg	Tak- täckn.	Byggn. år	Kommentar
I	Boningshus	B	LFS	OV	IT/P	b: 1910-30	
II	Uthus, bod	B	SLP	FR	P	b: 1930-40	
III	Ledugård svinfähus	B	SLP	FR	P	b: 1930-40	
IV	Jordkällare	S/SS	-	X	Gräs		
V							
VI							
VII							
VIII							
IX							
X							

Planskiss

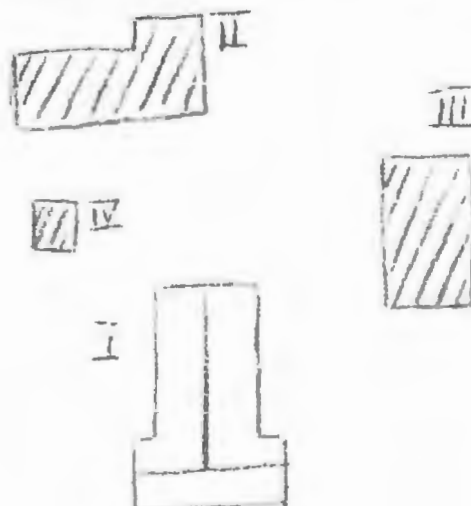

Kommun Filipstad Församl. Brattfors Datum 76-07-16

Fastighet Forshyttan 1-27-28 Film nr F108

Gårdsnamn Gatan Karta 11D51

Anl. art Jordbruk Sign. E-BJ

Uppgiftslämnare Annie Lambertsson Åtgärder erfordras
 Anteckningar stomme
 fasad
 taktäckn.

Hus nr	Husets funktion	Bygg- mtr	Fasad mtr	Färg	Tak- täckn.	Byggn. år	Kommentar
I	Boningshus	T	Rapp	SV	2T	u: 1882	Då var det träfasad
II	Stall, bod	T	SLP	FR	2T	u: 1880-t	
III	Loge, ladugård	B	SSP/SLP	FR	2T	u: 1900-10	
IV							
V							
VI							
VII							
VIII							
IX							
X							

Planskiss

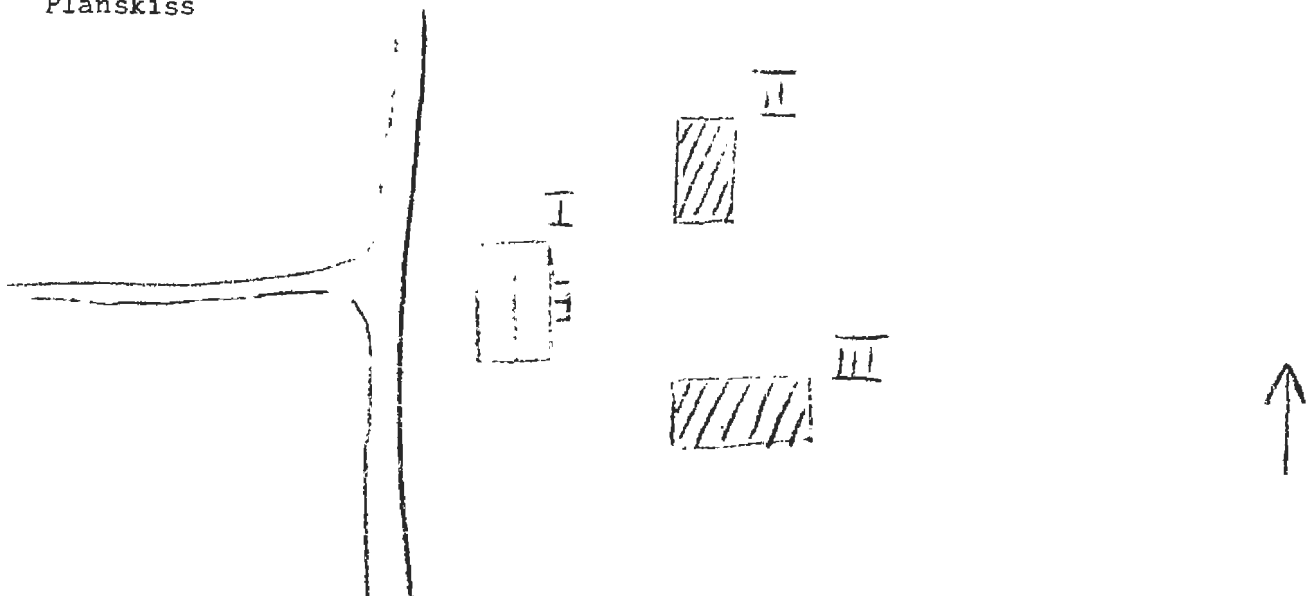

Kommun Filipstad..... Församl. Brattfors..... Datum 76-07-16.....
 Fastighet Forshyttan 1:30..... Film nr F: 106.....
 Gårdsnamn -..... Karta 11D 51.....
 Anl. art Bostadsfastighet..... Sign: E-BJ.....
 Uppgiftslämnare Åtgärder erfordras
 Anteckningar stomme
 fasad
 taktäckn.

Hus nr	Husets funktion	Bygg- mtr	Fasad mtr	Färg	Tak- täckn.	Byggn. år	Kommentar
I	Boningshus	B?	SLL	FR	2T	1870-1900	
II	Uthus	B/ cément	SLL	FR	P	1880-1900	Delvis senare
III	Gårdsstuga	B	SAP	ER	2P	b: 1950-60	
IV	Lekstuga	B	SSP	X	2T	1940-50	
V							
VI							
VII							
VIII							
IX							
X							

Planskiss

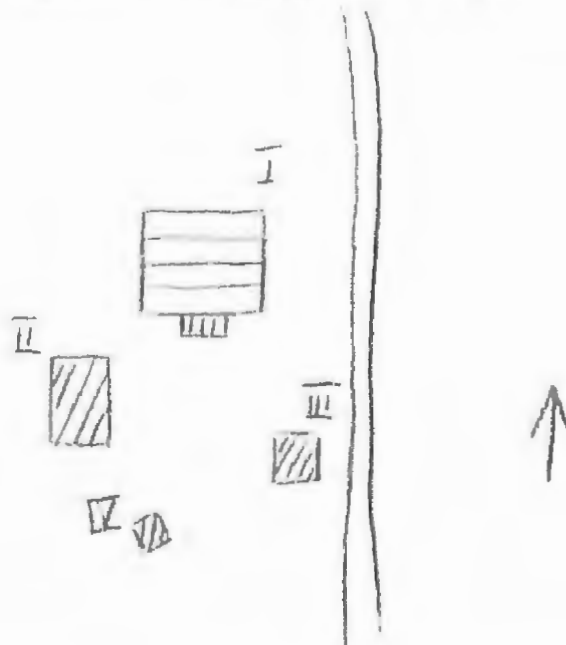

Kommun Filipstad..... Församl. Brattfors..... Datum 76-07-16.....
 Fastighet Forshyttan 1:34..... Film nr F.106.....
 Gårdsnamn ~~XLXXXXXX~~..... Karta 11D.61.....
 Anl. art. Lärarbostad..... Sign. E-BJ.....
 Uppgiftslämnare Jonsson, lärare..... Åtgärder erfordras
 Anteckningar Vänstra flygeln på I påbyggd ← skola på 1940-t stomme
 fasad
 taktäckn.

Hus nr	Husets funktion	Byggmtr	Fasad mtr	Färg	Taktäckn.	Byggn. år	Kommentar
I	Boningshus	T/B	SLL/Bt	FR/Gr	2T	p: 1890-1920	Delvis senare
II	Boningshus	B	SLL	FR	2T	p: 1880-1920	
III	Uthuslänga	B	SLL/SSP	FR	Papp	p: 1920-50	
IV	Garage	B	SSP	FR	2T	p: 1940-50	
V							
VI							
VII							
VIII							
IX							
X							

Planskiss

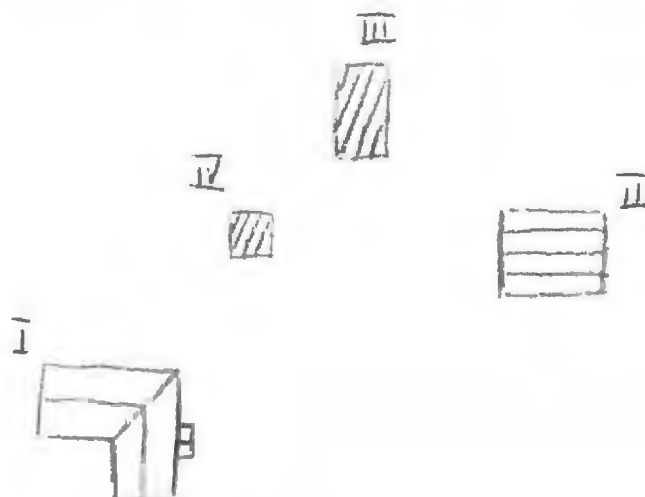

Kommun **Filipstad** Församl. **Brattfors** Datum **76-07-08**

Fastighet **Forshyttan 1:40** Film nr **F 46**

Gårdsnamn **Åsen** Karta **11D 51**

Anl. art **F.d. bondgård, nu bostadsfastighet** Sign. **E-BJ**

Uppgiftslämnare **Arvid Björn, Hyrestagare** Åtgärder erfordras

Anteckningar **Uddeholm ägare. Familjen har hyrt sedan ca** stomme

100 år. Gården skriftligt belagd sedan 1640 fasad

..... taktäckn.

Hus nr	Husets funktion	Byggmtr	Fasad mtr	Färg	Taktäckn.	Byggn. år	Kommentar
I	Boningshus	T	SBL	FR	2T	us: 1780-1830	Tidigare lägre och längre
II	Ladugård	B	SLP	FR	2T	us: 1890-1900	
III	Loftbod	T	SLP	FR	2T	us: 1825-1875	F.d.loftgångshus
IV	Stall, bod	B/T	SSP	FR	2T	us: 1905	
V							
VI							
VII							
VIII							
IX							
X							

Planskiss

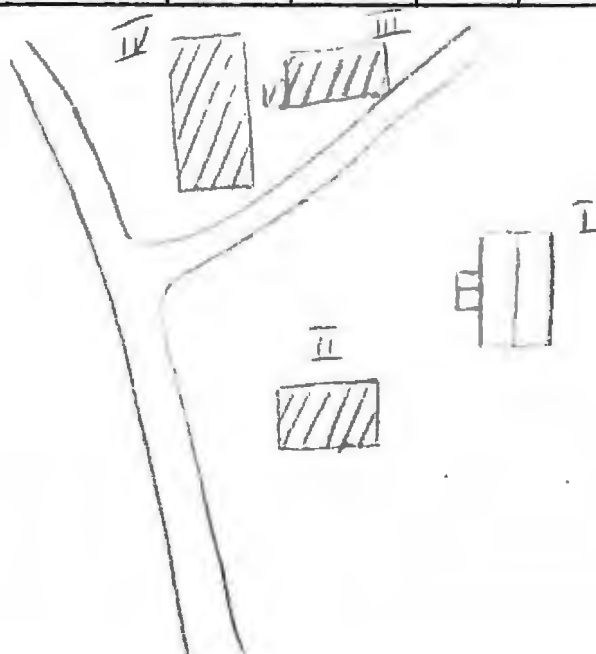

Filipstad Kommun Förshyttan 1:54 Brattfors Församl. Datum 76- 07-09
 Fastighet Lamossen Film nr F:48
 Gårdsnamn Bostadsfastighet m. skogsbruk Karta 11D 5h
 Anl. art Lantbrevbäraren Sign. E-BJ
 Uppgiftslämnare Lantbrevbäraren Åtgärder erfordras
 Anteckningar stomme
 fasad
 taktäckn.

Hus nr	Husets funktion B	Bygg- mtr	Fasad mtr	Färg	Tak- täckn.	Byggn. år	Kommentar
I	Boningshus	T	SLP	FR	2T	bs omkr. 1900	
II	Jordkällare	-/SS	-	X	Gräs		
III	Ladugård	T/SS	SLP	FR	2T	bs 1890-1900	Taket inrasat i ladugårdsdelen
IV	Uthus, Bod	B	BSP/SLP	FR	Et	bs 1900-25	
V							
VI							
VII							
VIII							
IX							
X							

Planskiss

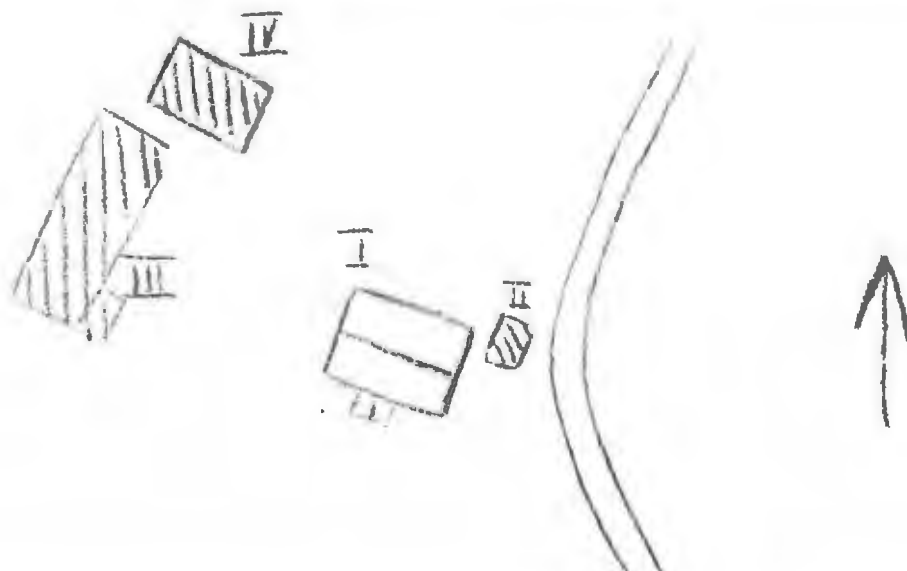

Kommun Filipstad Församl Brattfors Datum 76-07-16

Fastighet Forshyttan 1:56 Film nr F.107

Gårdsmann Karta 11D 54

Anl. art Bostadsfastighet Sign. E-BJ

Uppgiftslämnare Ingen hemma Åtgärder erfordras
stomme
fasad
taktäckn.

Hus nr	Husets funktion	Bygg mtr	Fasad mtr	Färg	Tak-täckn.	Byggn. år	Kommentar
I	Boningshus	B?	SLP/ SLP/PFV	FR	P	B: 1880-1940	
II	Uthus, Bod	B	SLP	FR	P	1910-40	
III							
IV							
V							
VI							
VII							
VIII							
IX							
X							

Situationsplan

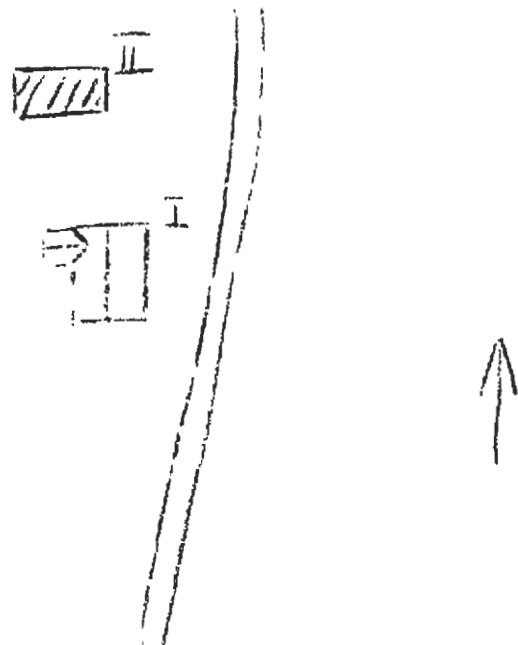

Kommun Philipstad..... Församl Brattfors..... Datum 76-07-12.....
 Fastighet Forshyttan 1:59..... Film nr F. 48.....
 Gårdsmann Karta .11D.5i.....
 Anl. art F.d. affär..... Sign. E-BJ.....
 Uppgiftslämnare Åtgärder erfordras
 Anteckningar stomme
 fasad
 taktäckn.

Hus nr	Husets funktion	Bygg mtr	Fasad mtr	Färg	Tak-täckn.	Byggn. år	Kommentar
I	Boningshus	B	SLL	FR	2T	b: 1920-40	Utbusdelen påbyggt
II							
III							
IV							
V							
VI							
VII							
VIII							
IX							
X							

Situationsplan

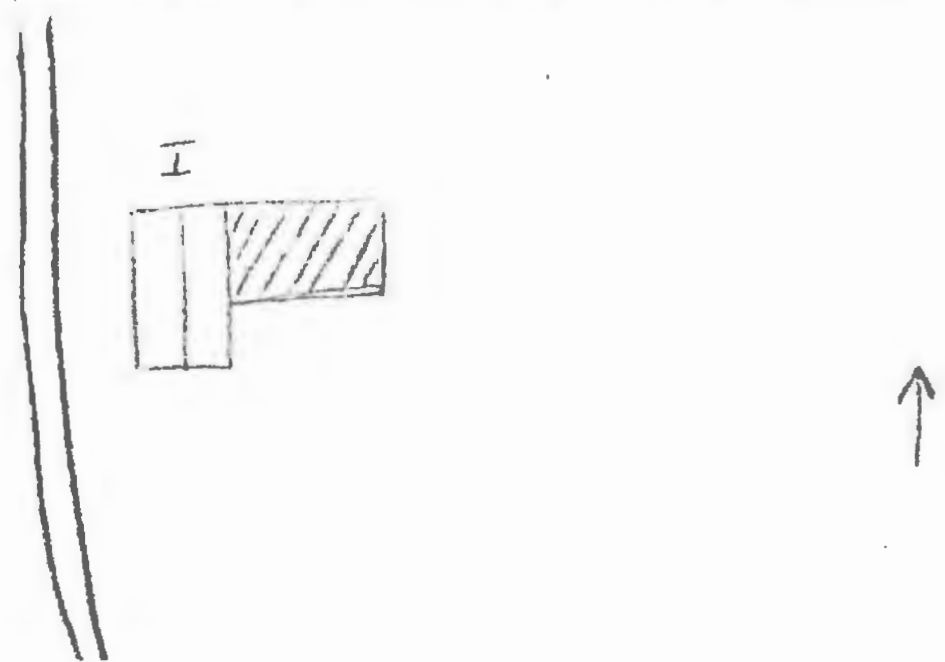

Kommun Filipstads..... Församl. Brattfors..... Datum 76-07-16.....
 Fastighet Forshyttan 1: 60..... Film nr F.107.....
 Gårdsnamn Karta 11D 51.....
 Anl. art Bostadsfastighet..... Sign. E-BJ.....
 Uppgiftslämnare Ralf Mikelsson, ägare..... Åtgärder erfordras
 Anteckningar stomme
 fasad
 taktäckn.

Hus nr	Husets funktion	Bygg- mtr	Fasad mtr	Färg	Tak- täckn.	Byggn. år	Kommentar
I	Boningshus	B	SLL	Fr	2T	u: 1935-40	
II	Garage	B	SLL	FR	P	u: 1960-t	
III							
IV							
V							
VI							
VII							
VIII							
IX							
X							

Planskiss

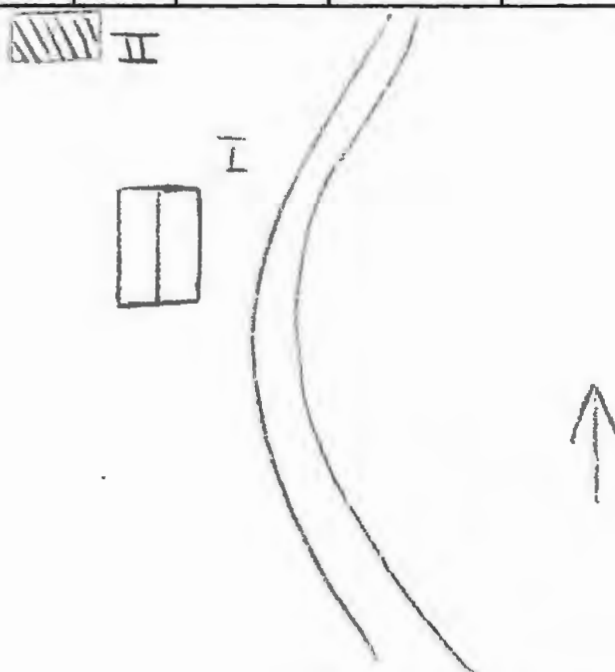

Kommun Filipstad..... Församl Brattfors..... Datum 76-07-09.....
 Fastighet Forshyttan 1:61..... Film nr E.47.....
 Gårdsmann Hela området kallas Gärdet..... Karta 110 51.....
 Anl. art Bostadsfastighet..... Sign. E-BJ.....
 Uppgiftslämnare Monika Jonsson, hyresgäst..... Åtgärder erfordras
 Anteckningar Uddeholm ägare..... stomme
Övriga hus i området från 1960-talet (enl. uppgift)..... fasad
 taktäckn.

Hus nr	Husets funktion	Bygg mtr	Fasad mtr	Färg	Tak-täckn.	Byggn. år	Kommentar
I	Boningshus	BT	SLI	FR	2T	u: 1903	
II							
III							
IV							
V							
VI							
VII							
VIII							
IX							
X							

Situationsplan

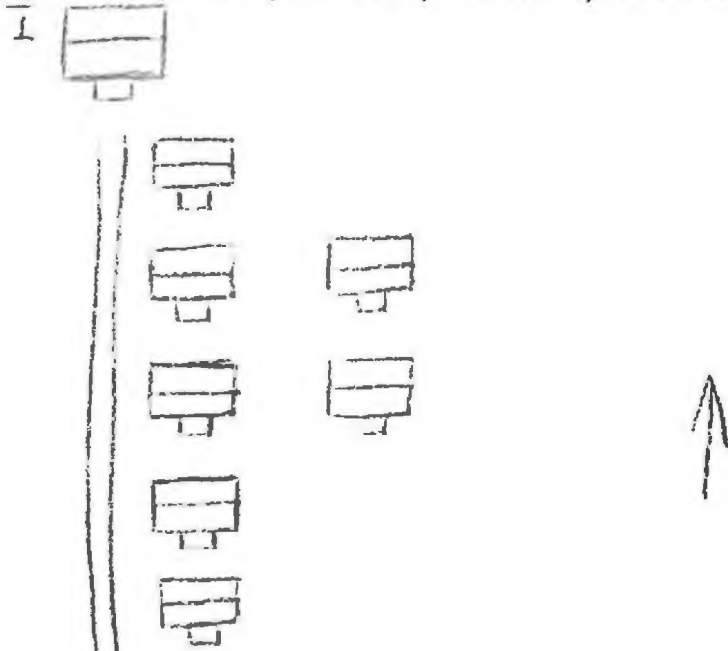

Kommun Filipstad Församl Brattfors Datum 76-07-09

Fastighet Forshyttan 1:61 Film nr F.47.46

Gårdsmamn Svartå herrgård Karta 11D 51

Anl. art Bostadsfastighet Sign. E-BJ

Uppgiftslämnare Henry Undin, sväger i huset Åtgärder erfordras

Anteckningar År 1957, byggdes I om, till 5 skogsarbetarbostäder; stomme

håller nu på att återställas i ursprungligt skick. fasad

..... taktäckn.

Hus nr	Husets funktion	Bygg mtr	Fasad mtr	Färg	Tak-täckn.	Byggn. år	Kommentar
I	Boningshus	T	SLP	OG/FR	2T	b: 1825-75	
II	Uthus	T	-	FR	2T	b: 1820-70	
III	Ladugård	T/B/SS	-/SSP	FR	2T	b: 1850-1900	Verkar vara hopbygg av 2hus för B är i mitten
IV							
V							
VI							
VII							
VIII							
IX							
X							

Situationsplan

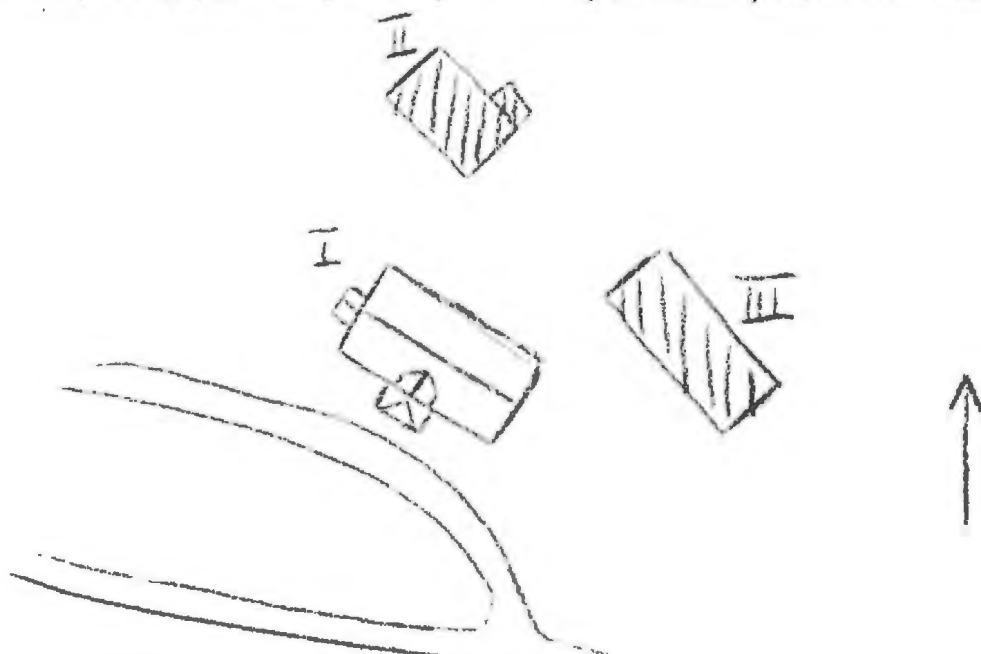

Kommun Filipstad..... Församl. Brattfors..... Datum 76-07-16.....
 Fastighet Forshyttan 1:61 A..... Film nr F.105.....
 Gårdsnamn ~~XXXXXXXXXXXXXXXXXXXXXXXXXXXX~~..... Karta 110.51.....
 Anl. art Bostadsfastighet I Sommarbostad II..... Sign. E-DJ.....
 Uppgiftslämnare Sven Göransson, hyresgäst..... Åtgärder erfordras
 Anteckningar AB Uddeholm ägare..... stomme
IIskall vara en äldre våningsbyggnad från 1600-talet, där..... fasad
hyttarbetare bott..... taktäckn.

Hus nr	Husets funktion	Byggmtr	Fasad mtr	Färg	Taktäckn.	Byggn. år	Kommentar
I	Boningshus	B	SLI	FR	2T	u: 1954	
II	Sommarbostad	T	SLP/SLI	FR	2T	u: 1840-60	F.d. skogvaktarboställe
III	Vedskjul	B	SLP	FR	Stick	b: 1850-1900	
IV	Vedskjul	B	SLI	FR	2T	1950-t	
V	Jordkällare	Betong	-	-	Gräs		
VI							
VII							
VIII							
IX							
X							

Planskiss

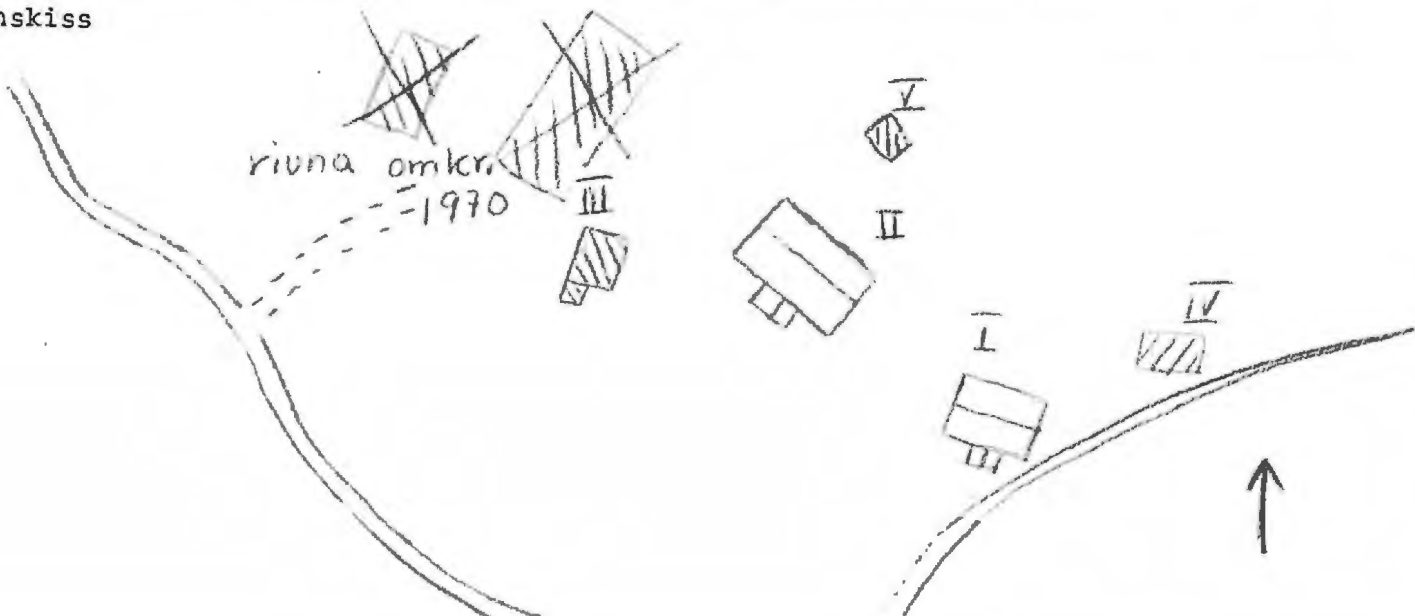

BYGGNADSVINVENTERING 1976

S-län

Kommun Filipstad..... Församl. Brattfors..... Datum 76-07-16.....
 Fastighet Forshyttan 1:61 B..... Film nr F105,106.....
 Gårdsnamn Karta 11D 5i.....
 Anl. art Sommarbostad..... Sign. E-BJ.....
 Uppgiftslämnare Wilhelm Karlsson granne..... Åtgärder erfordras
 Anteckningar F.d. mjölnarbostad; kvamen låg vid hyttan...... stomme
Även en såg har legat vid älven..... fasad
 taktäckn.

Hus nr	Husets funktion	Bygg- mtr	Fasad mtr	Färg	Tak- täckn.	Byggn. år	Kommentar
I	Boningshus	T	Slp	FR	2T	b: 1840-80	
II	Stall m. garage	B	SLP	FR	2T	b: 1900-30	
III	Lekstuga	B	SLL	BR	P	b: 1950-60	
IV							
V							
VI							
VII							
VIII							
IX							
X							

Planskiss

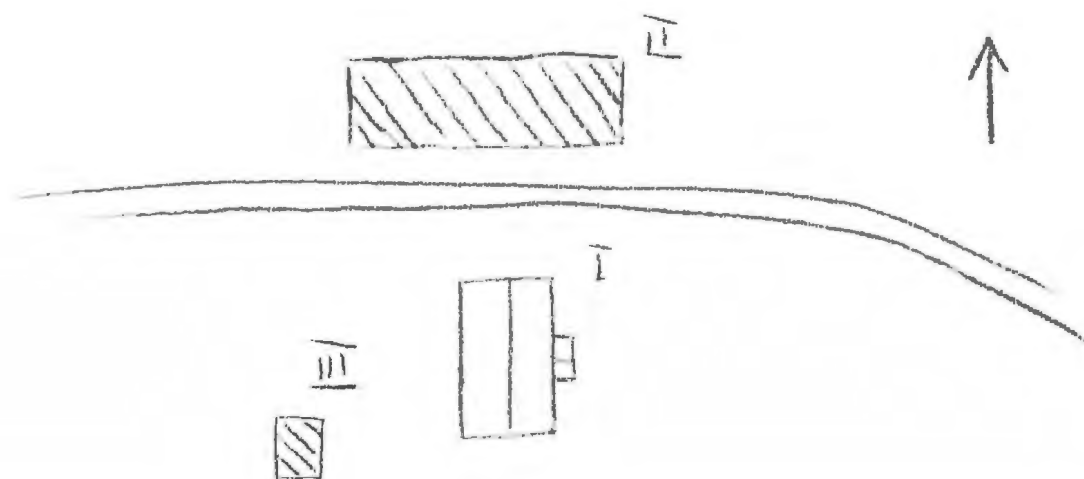

Kommun Filipstad..... Församl. Brattfors..... Datum 76-07-16.....
 Fastighet Forshyttan 1:61 C..... Film nr F. 105.....
 Gårdsnamn Karta 11D 54.....
 Anl. art Bostadsfastighet..... Sign. E-BJ.....
 Uppgiftslämnare Wilhelm Karlsson granne..... Åtgärder erfordras
 Anteckningar stomme
 fasad
 taktäckn.

Hus nr	Husets funktion	Bygg- mtr	Fasad mtr	Färg	Tak- täckn.	Byggn. år	Kommentar
I	Boningshus	B	Sld	FR	2T	u: 1890-1910	
II	Vedskjul	B	SLL	FR	2T	b: 1920-40	
III	Ladusård	SS/B	-/SLL	FR	2T	b: 1920-50	
IV	Uthus (garage)	B	SLL	FR	Stick	b: 1920-40	
V							
VI							
VII							
VIII							
IX							
X							

Planskiss

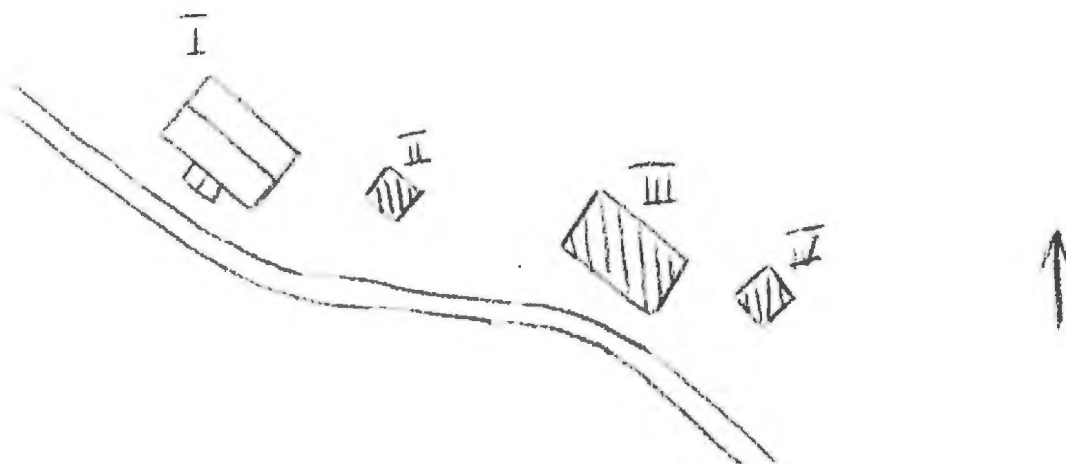

Kommun Filipstad..... Församl. Brattfors..... Datum 76-07-09.....
 Fastighet Forslyttan 1:67..... Film nr F.48.....
 Gårdsnamn Karta 11D 51.....
 Anl. art Skola..... Sign. E-BJ.....
 Uppgiftslämnare Åtgärder erfordras
 Anteckningar stomme
 fasad
 taktäckn.

Hus nr	Husets funktion	Bygg- mtr	Fasad mtr	Färg	Tak- täckn.	Byggn. år	Kommentar
I	Skola	B?	Slät	Rosa	11	u: 1957	
II							
III							
IV							
V							
VI							
VII							
VIII							
IX							
X							

Planskiss



Kommun Filipstad..... Församl. Brattfors..... Datum 76-07-12.....
 Fastighet Forshyttan 1:68..... Film nr F49.....
 Gårdsnamn Karta 1105i.....
 Anl. art Bostadsfastighet med jordbruk..... Sign. E-BJ.....
 Uppgiftslämnare Inga Jonsson..... Åtgärder erfordras
 Anteckningar Tidigare ägare Uddeholm..... stomme
 fasad
 taktäckn.

Hus nr	Husets funktion	Bygg- mtr	Fasad mtr	Färg	Tak- täckn.	Byggn. år	Kommentar
I	Boningshus	T	SLP	FR	P	b: 1775-1850	
II	Bod	T	SLP	FR	St	b: 1775-1850	
III	Stall, vagnskjul	T	-	FR	2T	b: 1775-1850	
IV	Ladugård	T	-/SLP	FR	2T	b: 1775-1850	
V	Smedja	T	-	FR	Torv	b: 1800-50	
VI							
VII							
VIII							
IX							
X							

Planskiss

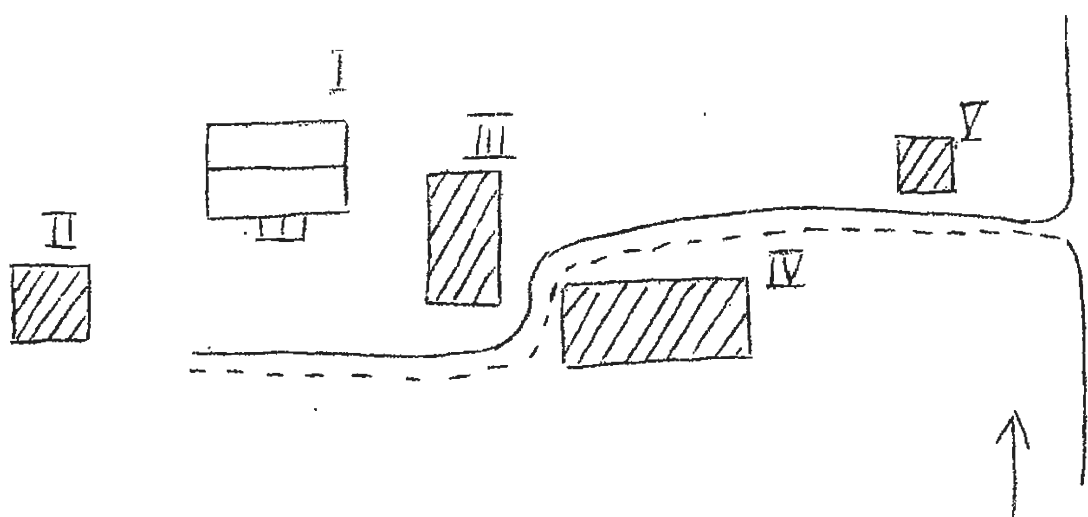

Kommun Filipstad Församl. Brattfors Datum 76-07-12

Fastighet Forshyttan 1:68 Film nr F.49

Gårdsnamn Bron Karta 11D.51

Anl. art F.d. bondgård, nu sommarbostad Sign. B-BJ

Uppgiftslämnare Cederblad, Stockholm Åtgärder erfordras
 Anteckningar stomme
 fasad
 taktäckn.

Hus nr	Husets funktion	Byggmtr	Fasad mtr	Färg	Taktäckn.	Byggn. år	Kommentar
I	Boningshus	T	SLP	FR	P	b: 1800-1900	Järnskorstenar
II	Gäststuga	B?T?	SLL	FR	P	b: 1940-t	
III	Bod	B/T	SSP/-	FR	Stick/P	b: 1880-1900	Delvis senare
IV	Ladugård	SS/T	SLP	SV/FR	Stick/LT	b: 1880-1920	
V	Lekstuga	B	SLL	FR	PAPP	b: 1940-50	
VI							
VII							
VIII							
IX							
X							

Planskiss

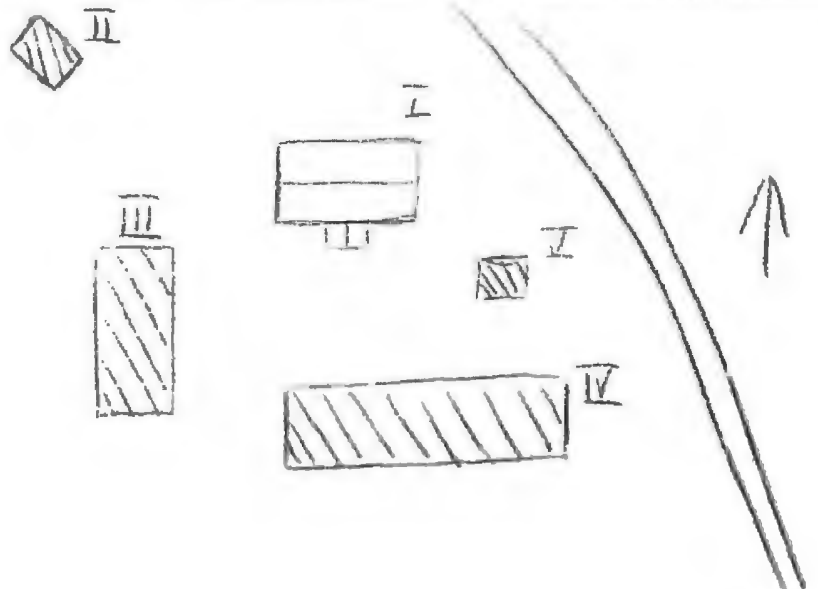

Kommun Filipstad Församl. Brattfors Datum 76-07-16

Fastighet Forshyttan 1:71 Film nr F106,107

Gårdsnamn Nils Jons Karta 11D 51

Anl. art Bondgård Sign. E-BJ

Uppgiftslämnare Uno Hasbo Åtgärder erfordras
Anteckningar Släkten har haft gården sedan 1700-talet stomme
..... fasad
..... taktäckn.

Hus nr	Husets funktion	Bygg- mtr	Fasad mtr	Färg	Tak- täckn.	Byggn. år	Kommentar
I	Boningshus	T	SLP	FR	2BT	u: 1750-1805	Renoverad 1965
II	Snickerbod m.m.	B	SLP	FR	St	u: ca 1945	
III	Ladugården	SS/B	-/SSP	FR	P	u: ca 1900	
IV	Stall m.m.	T/B	SLL/SSP	FR	P/2T	u: 1750-1800	Delvis yngre
V	Vedbod	T	-/SLP	X/FR	P	u: 1750-1800	Panelen yngre
VI	Visthusbod	T	SLL	FR	2T	u: 1775-1825	
VII	Traktorgarage	B	Sll	FR	P	u: 1950-t	
VIII	Jordkällare	S	-	-	Gräs	-	
IX	Lekstuga	B	SSP/SLL	FR	P	b: 1965 1880-1910	Lekstuga F.d. förstukvist
X							

Planskiss

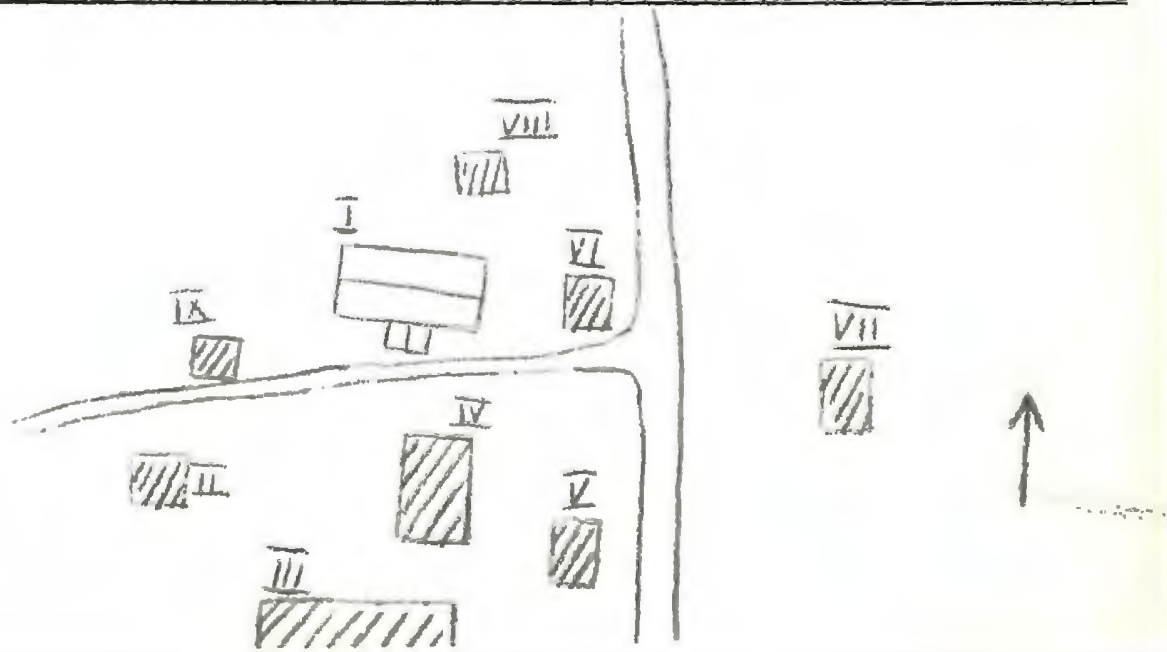

Kommun **Filipstad** Församl **Brattfors** Datum **76.07.05**
 Fastighet **Brattforshyttan 1:113 blad 1** **BLAD 1** Film nr **F.17/18**
 Gårdsmann **Brattfors gård** Karta **11.D.3.j**
 Anl. art **Herrgård** Sign. **LJ**
 Uppgiftslämnare **Gudrun Wik** Åtgärder erfordras
 Anteckningar stomme
 fasad
 taktäckn.

Hus nr	Husets funktion	Bygg mtr	Fasad mtr	Färg	Tak-täckn.	Byggn. år	Kommentar
I	Boningshus	T	SLL	OV	2 T b	1750-1850	Inspektor
II	- " -	T	Slät	SV	SK	- " -	Personl
III	- " -	T	Slätt	SV	SK	- " -	Personl
IV	F.d. mejeri	T	SLP	FR	P	- " -	Byggs om till pers sonalmatsol, dusch, bestu.
V	Jordkällare	-	-	-	-		
VI	Rivet						
VII	Rivet	-	-	-	-		
VIII	F.d. kvarn antagligen flyttad från A till B						
IX							
X							

Situationsplan

EKONOMI- BYGGNADEK
SE BLAD 2

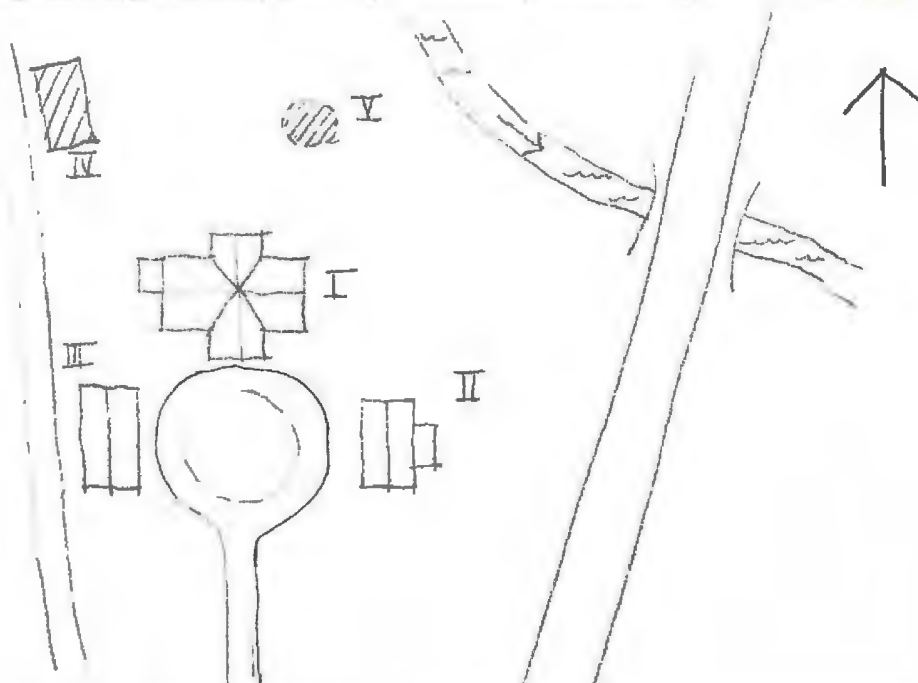

Kommun ..Filipstad..... Församl ..Brattfors..... Datum 76.07.05.....
 Fastighet Brattforshyttan. l. l. 13.... Blad 2..... BLAD 2 Film nr F. 25/26.....
 Gårdsmann ..Brattfors gård..... Karta l. l. D. 3. j.....
 Anl. art ...Herrgård, ekonomibyggnader..... Sign. l. l......
 Uppgiftslämnare ..Gudrun Wik..... Åtgärder erfordras
 Anteckningar stomme
 fasad
 taktäckn.

Hus nr	Husets funktion	Bygg mtr	Fasad mtr	Färg	Tak-täckn.	Byggn. år	Kommentar
I	Kvarn/Magasin	T	-	FR	SK	b 1700-t	Nedbrammen 85.03.06
II	Förråd/Snickaravd.	SS/B	-	-/FR	2 T	b 1900-20	F.d. vagnhall
III	Förråd/Garage	SS/B	-	-/FR	2 T	b 1900-20	Vällingklocka
IV	Maskinhall	SS/B	-	-/FR	2 T	b - " -	F.d. stall
V	Ladugård	SS/B	P/-	GÖ/FR	2 T	b - " -	
VI	Förråd	SS/B	-	-/FR	2 T	b - " -	F.d. kolvstall
VII	Vagnhall	B	-	-	P	b 1900-50	
VIII							
IX							
X							

Situationsplan

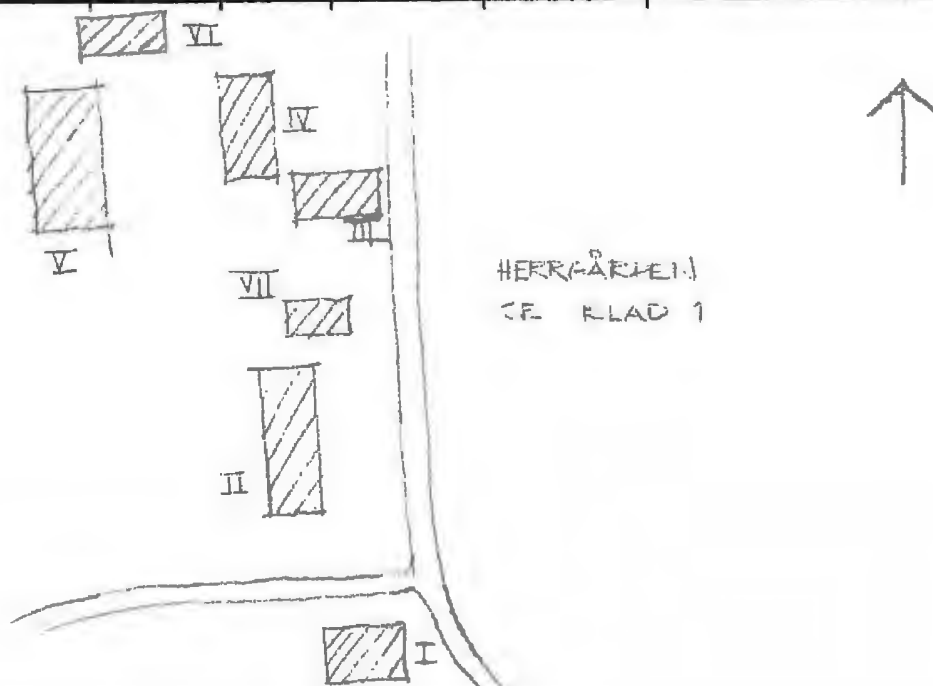

Kommun ... **Filipstad** Församl. ... **Brattfors** Datum ... **76-07-06**

Fastighet **Brattforshyttan 1:113** Film nr ... **F. 27**

Gårdsnamn Karta ... **11 D 3 j**

Anl. art ... **Fritidsbostad** Sign. ... **LJ**

Uppgiftslämnare Åtgärder erfordras
 stomme
 fasad
 taktäckn.

Hus nr	Husets funktion	Bygg mtr	Fasad mtr	Färg	Tak-täckn.	Byggn. år	Kommentar
I	Boningshus	T	SLP	FR	2T	b 1850-1900	
II	Uthus	B	SLP	FR	2T	b 1850-1900	
III							
IV							
V							
VI							
VII							
VIII							
IX							
X							

Planseringsplan

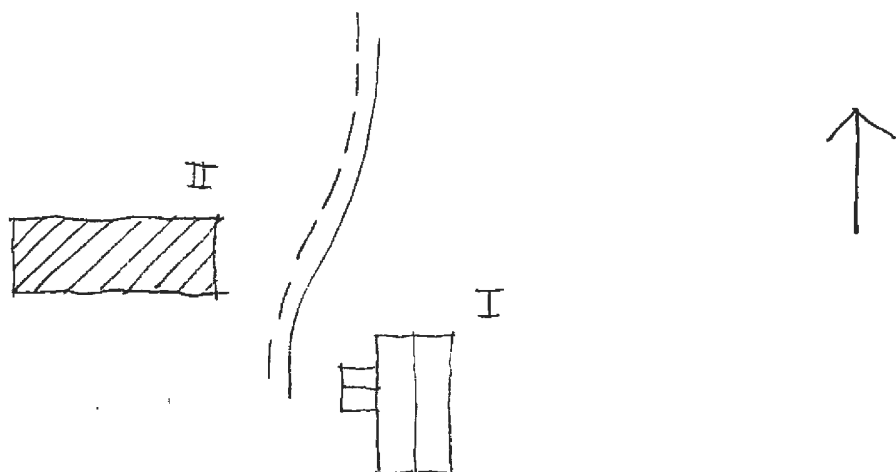

Kommun .. Filipstad Församl. ... Brattfors Datum .. 76-07-05

Fastighet .. Brattforshyttan 1:115 Film nr .. F.9

Gårdsnamn ... Kärret Karta .. 11 D 3 J

Anl. art ... Bostad f. d. bondgård Sign. .. E-B. J.

Uppgiftslämnare .. Sonia Persson; i huset på semester Åtgärder erfordras
 Anteckningar stomme
 fasad
 taktäckn.

Hus nr	Husets funktion	Bygg- mtr	Fasad mtr	Färg	Tak- täckn.	Byggn. år	Kommentar
I	Boningshus	T	SLL	FR	2T	b: 1850-1900	
II	Bod	B ?	SLP	FR	1T	b: 1945	
III	Ladugård	B/SS	SSP	FR	P	b: 1945	
IV	Garage	B	SFS	FR	P	b: 1960	
V							
VI							
VII							
VIII							
IX							
X							

Planskiss



Kommun Filipstad Församl. Brattfors Datum 76-07-05

Fastighet Brattforshyttan 1:131 Film nr F 18

Gårdsnamn Änden Karta 11D 3J

Anl. art RÖstadsfastighet f.d. bondgård Sign. LW

Uppgiftslämnare Ingen hemma Åtgärder erfordras
 stomme
 fasad
 taktäckn.

Hus nr	Husets funktion	Bygg- mtr	Fasad mtr	Färg	Tak- täckn.	Byggn. år	Kommentar
I	Boningshus	T	SLL	FR	P	^b 1875-1925	Nya fönster
II	vagnslider En loge	B	SLL	FR	EE	^b 1875-1925	
III	Magasin	T	delvis SLL	FR	Et	^b 1850-1900	Ev. äldre, nyinredd vind
IV	f.d. Ladugård	SS/T	SLP/ Slät	FR	2T	^b 1850-1900	Delvis nyare
V	Garage	B	SLL	FR	P	^b 1950-70	
VI							
VII							
VIII							
IX							
X							

Planskiss

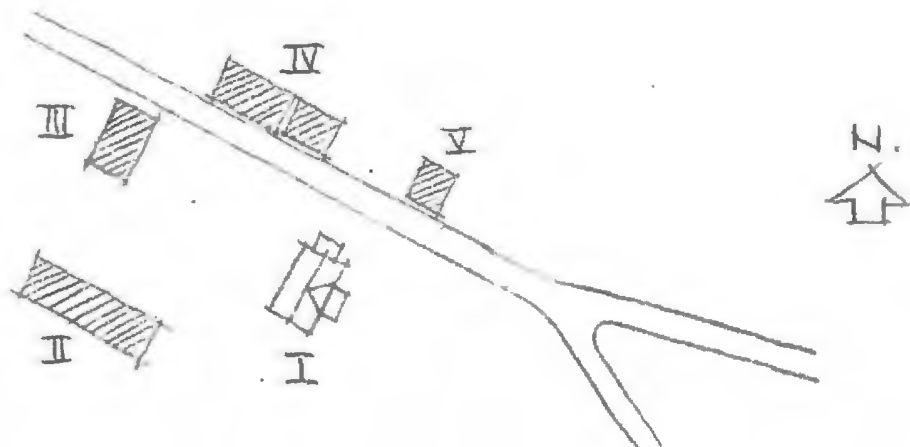

Kommun **FILIPSTAD**..... Församl. **BRÄTTNORS**..... Datum **26-07-05**.....
 Fastighet **Brättforshyttan 1:132**..... Film nr **F.10**.....
 Gårdsnamn **Ängen**..... Karta **11D.33**.....
 Anl. art. **Bondgård**..... Sign. **LW**.....
 Uppgiftslämnare **Arvid Moasberg (född 1895)**..... Åtgärder erfordras
 Anteckningar **Gården är en enhet sedan 1875. (hemmansklyvning)**... stomme
 fasad
 taktäckn.

Hus nr	Husets funktion	Byggmtr	Fasad mtr	Färg	Taktäckn.	Byggår	Kommentar
I	Boningshus	T/B	SLL	FR	2T	1909	v
II	Ladugård	SS/B	-	FR	P	1909-20	u Byggt i etapper
III	Vagnslider	B	-	FR	P	1938	u Delvis senare
IV							
V							
VI							
VII							
VIII							
IX							
X							

Planskiss

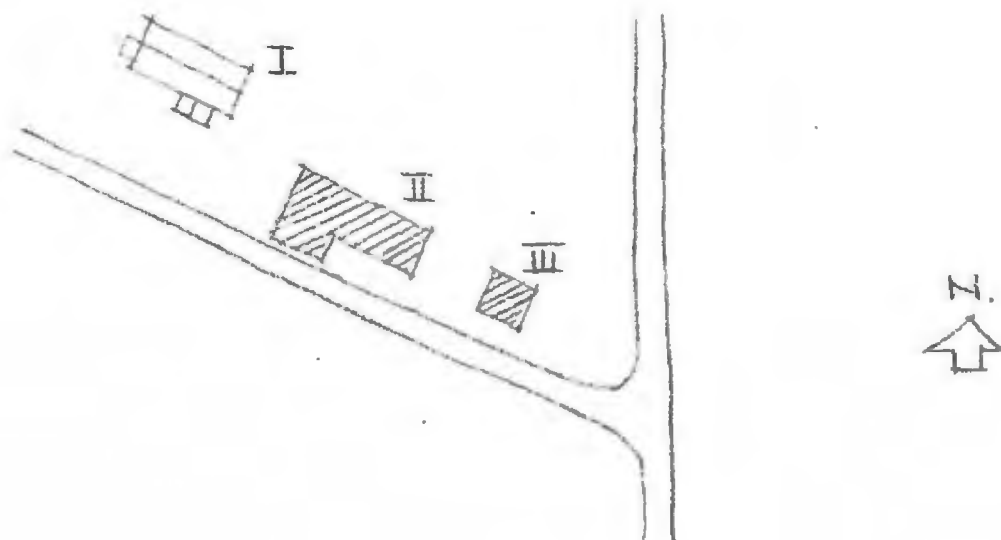

Kommun FILIPSTAD Församl. BRATTFORS Datum 76-07-05

Fastighet Brattforshyttan 1:150 Film nr F 18

Gårdsnamn Lugnet Karta 11D3j

Anl. art F.d. bondgård, nu bostadsfastighet Sign. LW

Uppgiftslämnare Ingen hemma Åtgärder erfordras
 stomme
 Anteckningar fasad
 taktäckn. ..II

Hus nr	Husets funktion	Bygg- mtr	Fasad mtr	Färg	Tak- täckn.	Byggn. år	Kommentar
I	Boningshus	T	SLL	ER	P	1850-1900	b: Nya fönster
II	F.d. ladugård	SS/B	-/SLL	ER	P	1900-30	b:
III							
IV							
V							
VI							
VII							
VIII							
IX							
X							

Planskiss

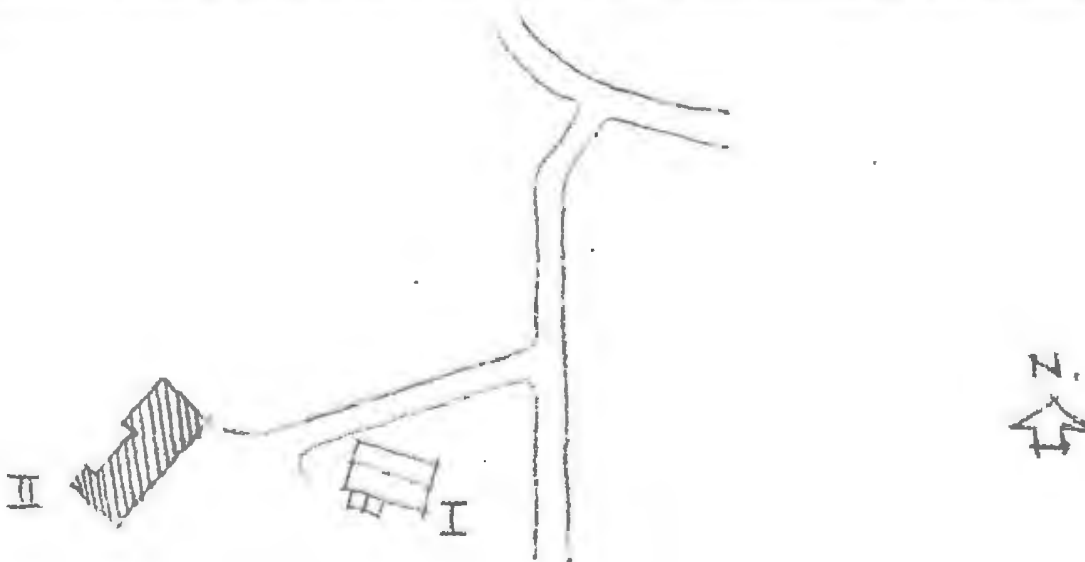

Kommun .. Filipstad Församl. .. Brattfors Datum 76-07-06

Fastighet .. Brattforshyttan 3:1; hyttan Film nr F. 10

Gårdsnamn .. Brattforshyttan Karta 11 D 3 j

Anl. art .. Hyttruin Sign. MS, EBJ

Uppgiftslämnare Åtgärder erfordras
stomme

Anteckningar Hyttan tidigast omnämnd 1540, nybyggdes 1641. På fasad

1600-talet tillkom 2 stångjärnshämrar, vilka lades ned 1689 o taktäckn.

1918. Hyttan nedlades 1920. Byggnadsminne.

Hus nr	Husets funktion	Byggmtr	Fasad mtr	Färg	Taktäckn.	Byggn. år	Kommentar
I	Masugn, hytta	S/SS/B	-/SLL	SV/FR	P (Sv)	1835	Ombyggd
II							
III							
IV							
V							
VI							
VII							
VIII							
IX							
X							

Planskiss

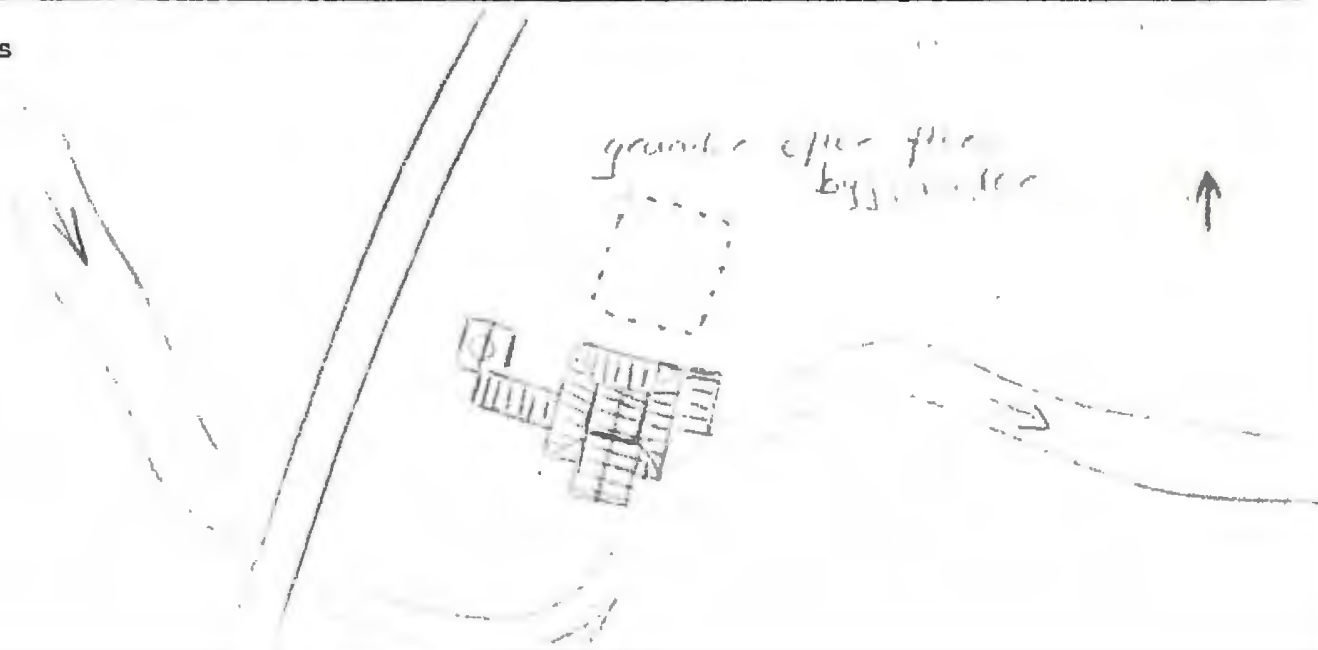

Kommun ... **Filipstad** Församl. ... **Brattfors** Datum ... **76-07-06** ...
 Fastighet ... **Brattforshyttan 3:1** Film nr ... **F.9., F.10.**
 Gårdsnamn ... **Gröshöjden** Karta ... **11.3.2.9**
 Anl. art ... **F. d. skogsarbetartorp, nu sommarbostad** Sign. ... **E-B.J.**
 Uppgiftslämnare Åtgärder erfordras
 Anteckningar stomme
 fasad
 taktäckn.

Hus nr	Husets funktion	Bygg- mtr	Fasad mtr	Färg	Tak- täckn.	Byggn. år	Kommentar
I	Boningshus	B	SLL	FR	2T	b: 1920-50	
II	Uthus	T/SS	SLP/-	FR	2T	b: 1875-1925	
III	Ladugård	B	SSP	FR	2T	b: 1875-1925	
IV	Jordkällare	SS/B	-	-	2T	b: 1875-1925	
V							
VI							
VII							
VIII							
IX							
X							

Planskiss

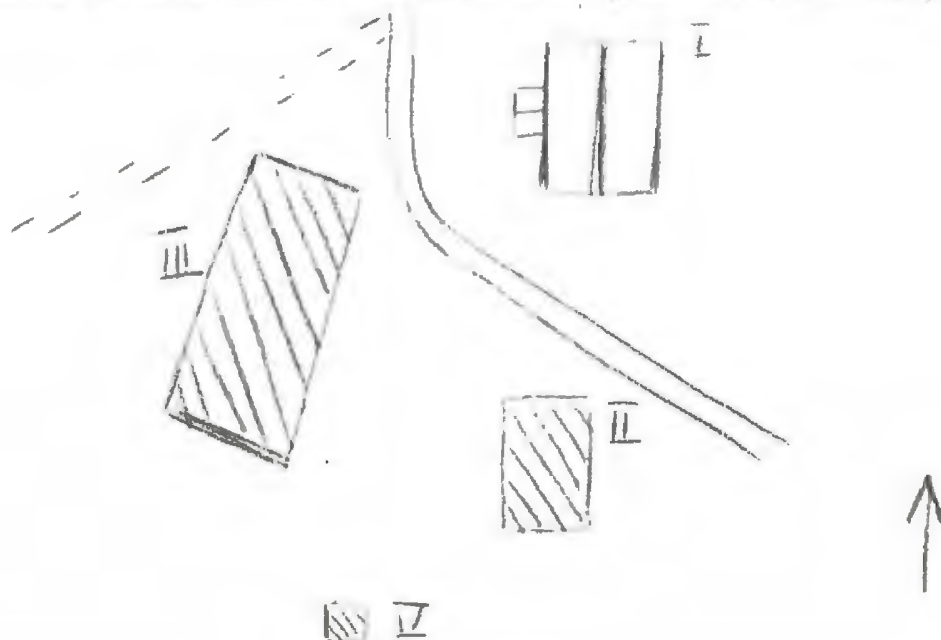

Kommun **Å** **FILIPSTAD** Församl. **BRATTFORS** Datum **76-07-05**

Fastighet **Brattforshyttan 3:1** Film nr **F 17**

Gårdsnamn **Höglunda** Karta **11D 3J**

Anl. art **Torp** Sign. **LW**

Uppgiftslämnare **Hans Lidgren (med föräldrar)** Åtgärder erfordras
Anteckningar **Nuvarande ägare köpte av Uddeholm 1975** stomme

Hyrd tidigare (11år) fasad

..... taktäckn.

Hus nr	Husets funktion	Bygg- mtr	Fasad mtr	Färg	Tak- täckn.	Byggn. år	Kommentar
I	Boningshus	T	SLL	FR	2T	1860-t ^u	
II	Pannrum	B	SLL	FR	2T	1967 ^u	
III	F.d.ladugård	SS/B	Slt S11	SV/FR	2T	1860-t ^u	Nu vedbod/hundgård
IV							
V							
VI							
VII							
VIII							
IX							
X							

Planskiss

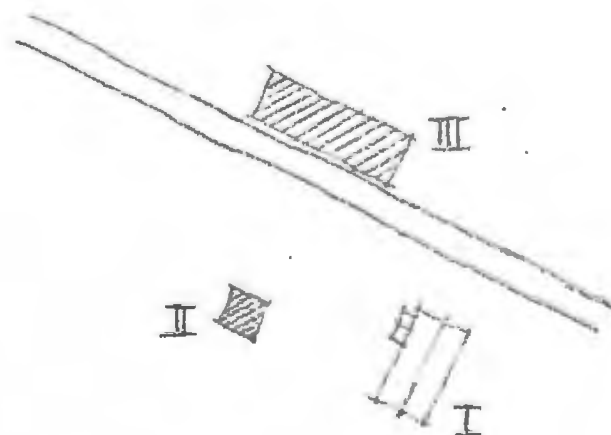

Kommun Filipstad..... Församl. Brattfors..... Datum 76-07-06.....
 Fastighet Brattforshyttan 3:1..... Film nr F.51.....
 Gårdsnamn Äldsta Kyrkskolan..... Karta 11E.3a.....
 Anl. art. F.d. skola m. bostadsfastighet..... Sign. L.V.....
 Uppgiftslämnare Ingen hemma..... Åtgärder erfordras
 Anteckningar stomme
 fasad
 taktäckn.

I: Erixon: Sverges bebyggelse, Landsbygden

Hus nr	Husets funktion	Bygg- mtr	Fasad mtr	Färg	Tak- täckn.	Byggn. år	Kommentar
I	Boningshus	T	SLP	FR	2T / P	1875	Moderniserad 1942
II	Garage	B	SLP	FR	P	1950-70 b:	
III	Lekstuga						
IV							
V							
VI							
VII							
VIII							
IX							
X							

Planskiss

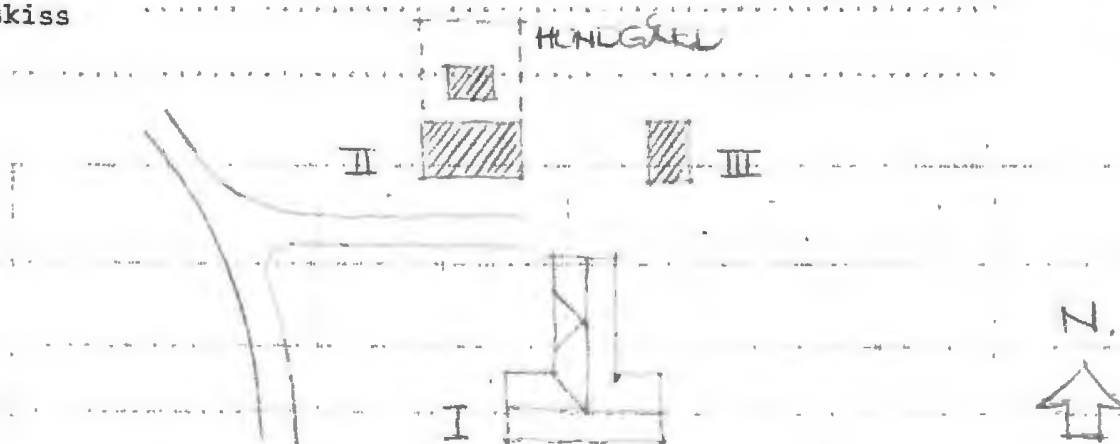

Kommun ... Filipstad Församl. ... Brattfors Datum ... 76-07-05

Fastighet ... Brattforshyttan 3:1 (A+B) Film nr ... F. 7, F. 8

Gårdsnamn ... Steglen Karta ... 11 D 3 J

Anl. art ... Bostadsfastighet Sign. ... E-B J

Uppgiftslämnare ... Åke Morgenstern, hyresgäst Åtgärder erfordras

Anteckningar ... Hyr av Uddeholm. F d avrättningsplats på andra stomme

..... sidan vägen, därav namnet fasad

..... taktäckn.

Hus nr	Husets funktion	Byggmtr	Fasad mtr	Färg	Taktäckn.	Byggn. år	Kommentar
I	Boningshus	T	SLL	FR	P	u: ca 1800	
II	Ladugård	SS/B	SSP/SLL	FR	2T	b: 1900-30	Tillbyggd 1964
III	Magasin	T	SLP	FR	2T	b: 1800-50	F d boningshus
IV	Boningshus	T	SLL	FR	1T	b: 1825-75	
V	Magasin	T	SLP/SLL Fjäll	FR	2T	b: 1850-1900	
VI	Ladugård	T/B/SS	-	FR	2T	b: 1825-75	Delvis yngre
VII							
VIII							
IX							
X							

Planskiss

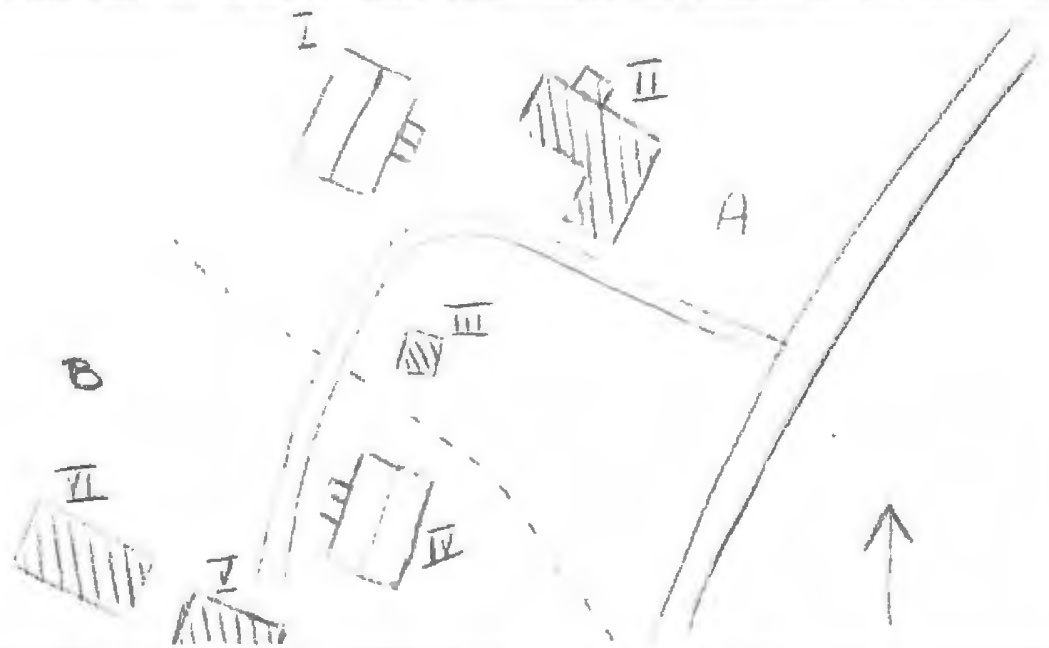

Kommun ... **Filipstad** Församl. ... **Brattfors** Datum .. **76-07-05** ...
 Fastighet .. **Brattforshyttan 3:1 C** Film nr .. **F. 8**
 Gårdsnamn .. **Kalvsfallet** Karta .. **11 d 3 j**
 Anl. art .. **Sommarbostad** Sign. .. **E-B J**
 Uppgiftslämnare .. **Ingen hemma** Åtgärder erfordras
 Anteckningar .. **Uddeholm ägare** stomme
 fasad .. **II**
 taktäckn. .. **II**

Hus nr	Husets funktion	Bygg- mtr	Fasad mtr	Färg	Tak- täckn.	Byggn. år	Kommentar
I	Boningshus	T	SLL	FR	2T	b: 1875-1925	
II	Ladugård	SS/B	SSP	FR	span	b: 1900-25	Träskorsten hyvlat span
III	Jordkällare	SS	-	-	gräs		
IV							
V							
VI							
VII							
VIII							
IX							
X							

Planskiss

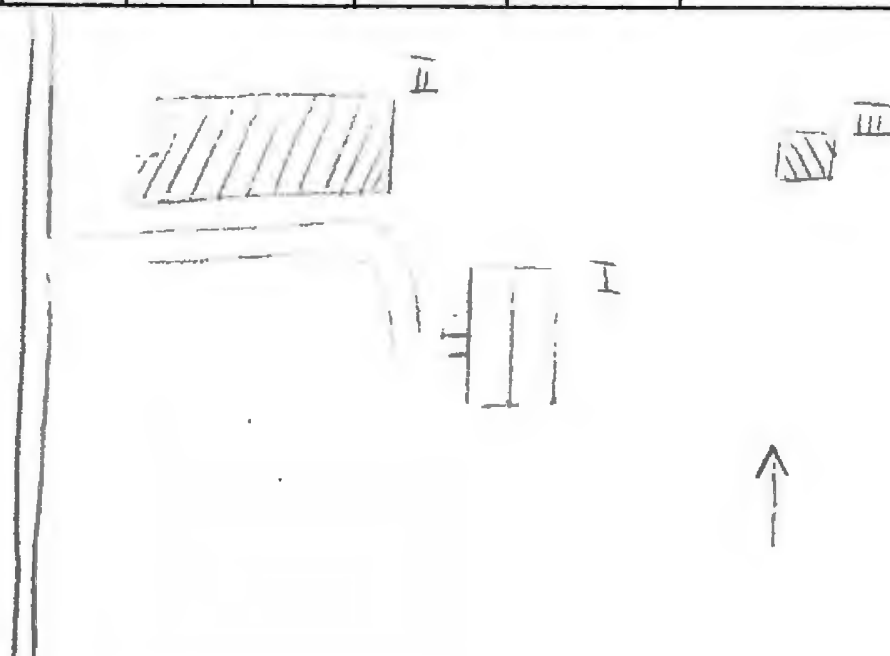

Kommun .. **Filipstad** Församl. .. **Brattfors** Datum **.76-07-05**

Fastighet . **Brattforshyttan 3:1.D** Film nr **.F.8, F.9**

Gårdsnamn . **Smatten** Karta **11.D.3.J**

Anl. art .. **Sommarbostad** Sign. **E-B.J**

Uppgiftslämnare Åtgärder erfordras

Anteckningar stomme

..... fasad

..... taktäckn.

Hus nr	Husets funktion	Byggmtr	Fasad mtr	Färg	Taktäckn.	Byggn. år	Kommentar
I	Boningshus	T	SLI	FR	2T	U: 1870	
II	Ladugård	B/SS	SLP/SSP /slät	FR	Stick/2T	U: 1890-1920	
III	Magasin	T	SLP	FR	2T	U: 1890-1920	
IV	Bod	T	SLP/LLP	FR	2T	U: 1870	
V							
VI							
VII							
VIII							
IX							
X							

Planskiss



Kommun .. **Filipstad** Församl. .. **Brattfors** Datum **76-07-05**

Fastighet .. **Brattforshyttan 3:1 E** Film nr **F. 9**

Gårdsnamn .. **Norrlund** Karta **11 D 3 J**

Anl. art .. **Bondgård** Sign. **E-B J**

Uppgiftslämnare **Birgit Hilmersson arr. sen 1 år** Åtgärder erfordras
 Anteckningar **Ärrenderar av Uddeholm. Från början skogs-** stomme

..... **ärrendetorp** fasad

..... taktäckn.

Hus nr	Husets funktion	Bygg- mtr	Fasad mtr	Färg	Tak- täckn.	Byggn. år	Kommentar
I	Boningshus	T	SLL	FR	2T	U: 1890-1910	
II	Ladugård, loge	T/B/SS	SLP	FR	2T	U: 1890-1910	delvis yngre
III	Bod	T	SLL	FR	2T	U: 1890-1910	
IV							
V							
VI							
VII							
VIII							
IX							
X							

Planskiss

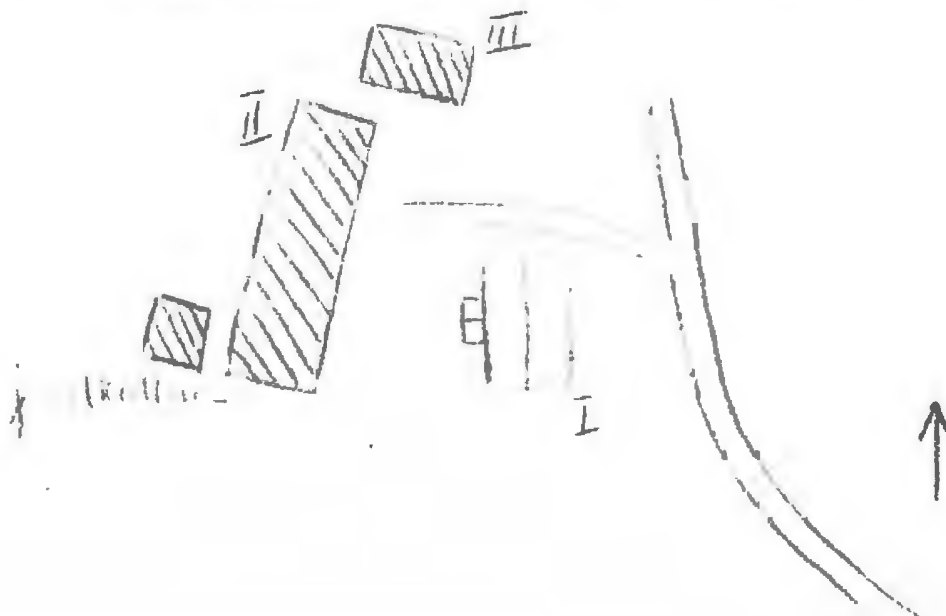

Kommun **FILIPSTAD**..... Församl. **BRATTFORS**..... Datum **76-07-07**.....
 Fastighet **Brattforshyttan 3:1 F**..... Film nr **F 52**.....
 Gårdsnamn **G:la Posten**..... Karta **11D 3j**.....
 Anl. art **Bostedsfastighet f.d.postkontor, nu snickarverkstad**..... Sign. **LW**.....
 Uppgiftslämnare **Filip Berg**..... Åtgärder erfordras
 Anteckningar **Postkontor 1943-65 Första hålstenshuset**..... stomme
1.Brattfors..... fasad
 taktäckn.

Hus nr	Husets funktion	Bygg- mtr	Fasad mtr	Färg	Tak- täckn.	Byggn. år	Kommentar
I	Boningshus	KS/B	Et/ Sprit	SG	Et(R)	1957 u:	
II							
III							
IV							
V							
VI							
VII							
VIII							
IX							
X							

Planskiss

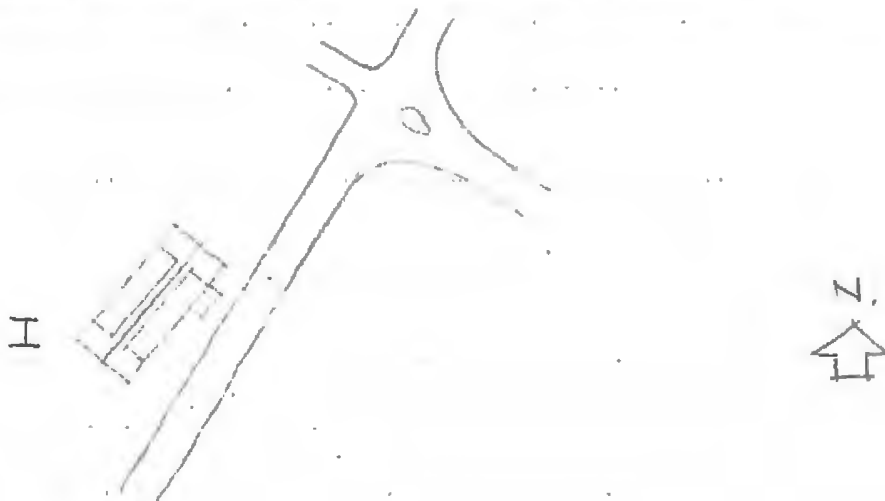

Kommun Fällsjö..... Församl. Brattfors..... Datum 76-07-07.....
 Fastighet Borsås 2:1.9..... Film nr F.52.....
 Gårdsnamn Tallåsen I..... Karta 112.43.....
 Anl. art Bontidfastighet f.d. bondgård..... Sign. W.....
 Uppgiftslämnare Harald Gustavsson..... Åtgärder erfordras
 Anteckningar Byr. av Uddeholm sen 1942..... stomme
 fasad
 taktäckn.

Hus nr	Husets funktion	Bygg- mtr	Fasad mtr	Färg	Tak- täckn.	Byggn. år	Kommentar
I	Boningshus	B	SLI	FR	2T	1900-1920	b:
II	Källare	KS/B	SLI/-	-/FR	Et	1920-40	b:
III	Källare	S		-	1T	-	
IV	Stall	T/B	delvis SLI	FR	2T	1350-1900	b: Skall rivas
V							
VI							
VII							
VIII							
IX							
X							

Planskiss

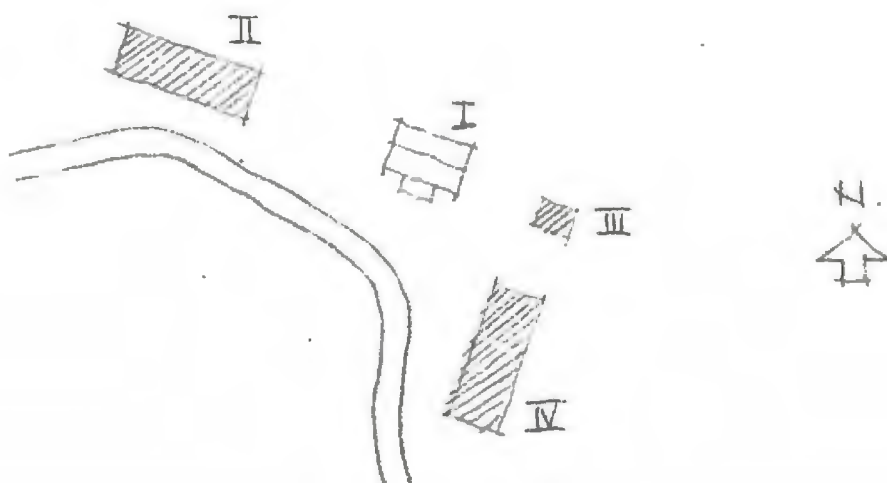

Kommun **Filipstad**..... Församl. **Brattfors**..... Datum **76-07-06**.....
 Fastighet **Brattforshyttan**..... Film nr **F27/28**.....
 Gårdsnamn **Prästgården**..... Karta **11 D 3 J**.....
 Anl. art **"**..... Sign. **L J**.....
 Uppgiftslämnare Åtgärder erfordras
 Anteckningar stomme
 fasad
 taktäckn.

Hus nr	Husets funktion	Bygg mtr	Fasad mtr	Färg	Tak-täckn.	Byggn. år	Kommentar
I	Boningshus	T	SLL	OV	2 T	b1800-1850	
II	Garage	B	SLL	FR	2 T	" "	
III	Bod, Magasin	T	-	FR	2 T	" "	
IV	Vagnslider	B	-	FR	2 T	b1850-1900	
V							
VI							
VII							
VIII							
IX							
X							

.. uationsplan

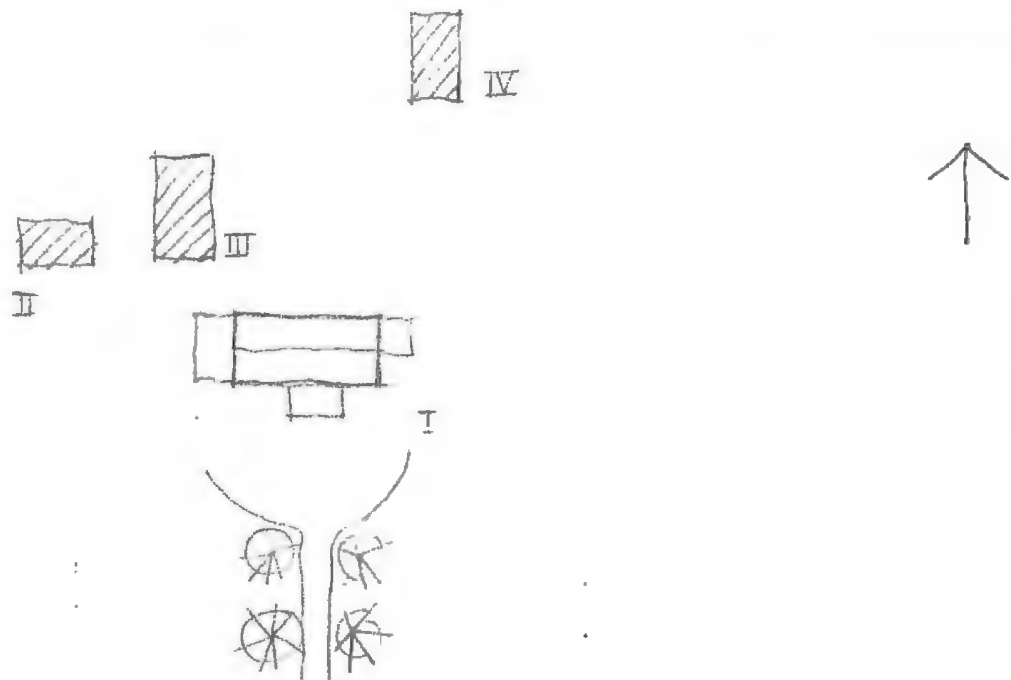

Kommun **Filipstad** Församl. **Brattfors** Datum **76-07-05**
 Fastighet **Bålbäcken 1:8** Film nr **F 35**
 Gårdsnamn **Linnunga** Karta **11E 2a**
 Anl. art **Fritidsbostad** Sign. **AA**
 Uppgiftslämnare **Åke Swanberg, delägare** Åtgärder erfordras
 Anteckningar **Byggt. åt. sågställaren. i vd. Brattforshyttans. såg...** stomme
 fasad
 taktäckn.

Hus nr	Husets funktion	Bygg- mtr	Fasad mtr	Färg	Tak- täckn.	Byggn. år	Kommentar
I	Boningshus	B	SLL	FR	2T	u 1907	Ombyggt på 1930-talet
II	Fd lodugård m förråd, småföhus	T/B/Tg	-/SSP/	FR/VS	P	u 1870-t	Logen äldre resten tillb. under 30-talet
III							
IV							
V							
VI							
VII							
VIII							
IX							
X							

Planskiss

