

FÖRKORTNINGAR TILL BYGGNADSBESKRIVNINGARNA

Stommateriel

S	sten
KS	konststen (Ytong, Mexi)
Tg	tegel
T	timmer
Sv	skiftesverk
Rv	resvirke
B	bräder/plank
Btg	betong
SS	sinnersten

Fasadmateriel

SLL	stående locklistpanel
SLP	stående lockpanel
PFv	panel på förvandring
LSP	liggande slät panel
SSP	stående slät panel
LFS	liggande fasspântpanel
SFS	stående fasspântpanel
LPS	liggande pärlspântpanel
SPS	stående pärlspântpanel
StockP	stockpanel
Fjäll	fjällpanel
Stick	stickor
Rapp	rappning/revertering med bruk
Sprit	spritputs
Slät	slätputs
Papp	papp
FT	fasadtegel
Et	Eternit
Pl	plast
Al	aluminium
BT	betongtegel. plattor

Färg och färgtyp

FR Faluröd, röd slamfärg (specialförcortn.) Övriga färger anges med en kombination av två förkortningar, en för kulören och en för färgtypen. Om detaljer av byggnaden har avvikande färg anges detta efter snedstreck i rutan.

Kulör

B	blå
Bg	beige
Br	brun
G	gul
Grå	grå
Gö	grön
Rosa	rosa
R	röd
S	svart
V	vit
X	omålat eller avflagnat

Färgtyp

S	slamfärg
O	oljefärg
I	impregneringsfärg
P	plastfärg

Taktäckning

1T	enkupigt tegel
2T	tvåkupigt tegel
BT	betongtegel
Et	eternit eller liknande material
Stick	stickor
Sp	spån
Br	bräder
P	plåt
Torv	torv
H	halm eller strå
Kopp	koppar
Sk	skiffer

Kommun **Filipstad** Församling **Färnebo FILIPSTAD** Datum **76-07-07**

Fastighet **Stg 135 A** Film nr **F 30/71**

Gårdsnamn **Pilgården** Karta **11. E. 3b**

Anl. art **Bostadsfastighet** Sign. **L1**

Uppgiftslämnare **Sven Nilsson, ägare** Åtgärder erfordras
 stomme
 fasad
 taktäckn.

Hus nr	Husets funktion	Bygg mtr	Fasad mtr	Färg	Tak-täckn.	Byggn. år	Kommentar
I	Bostad	T	SLL	FR	2 T	u:1913	Flyttad 1913, har stått närmare ladugården
II	Vedbod, förråd	B		FR	P X	b:1940-50	
III	Ladugård fd	B/T/Tg		FR/-	P X	b:1800-20	Tillbyggd senare
IV							
V							
VI							
VII							
VIII							
IX							
X							

Plattans plan

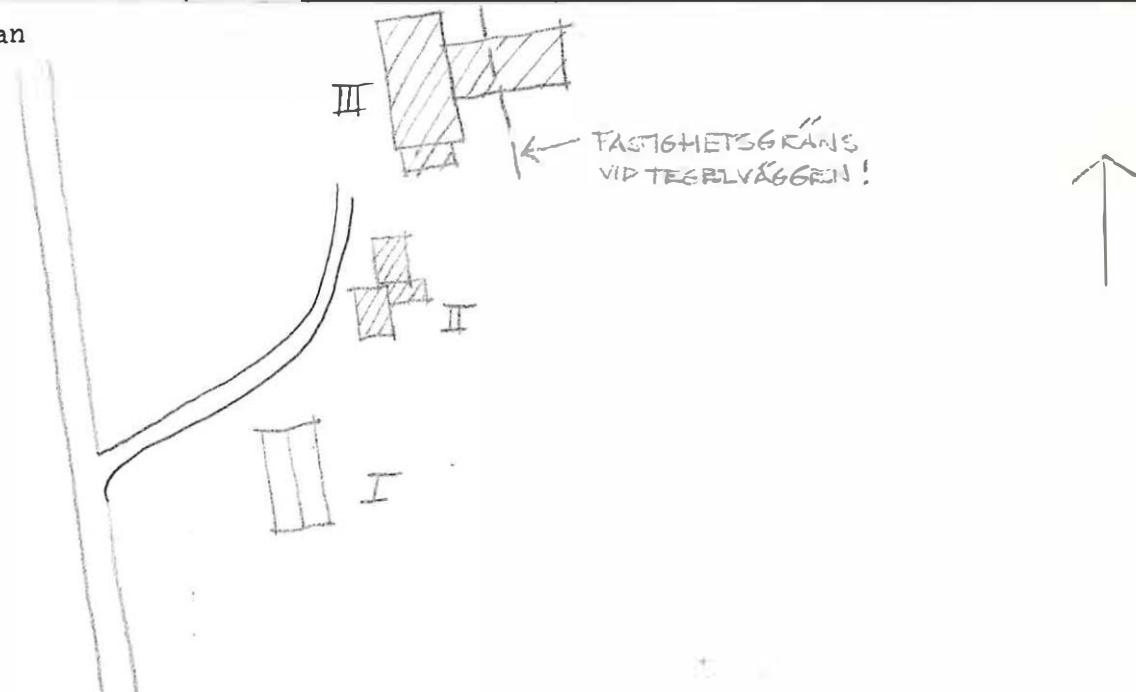

Kommun Filipstad..... Församl. Filipstad..... Datum 76.07.09.....
 Fastighet Stg 321..... Film nr F. 78/79.....
 Gårdsnamn Västervik gård..... Karta 11 E 4 b.....
 Anl. art Bostadsfastighet..... Sign. LJ.....
 Uppgiftslämnare Ragnar Persson, hyresgäst..... Åtgärder erfordras
 Anteckningar Filipstads stad ägare..... stomme
 fasad
 taktäckn.

Hus nr	Husets funktion	Bygg mtr	Fasad mtr	Färg	Tak-täckn.	Byggn. år	Kommentar
I	Boningshus	B	LSP	OV	2 T	b 1890-1910	
II	Uthus	B	-	FR	2 T	b 1900-1930	
III	Stall	Tg/B	-	SV/FR	2 T	b 1900-1930	Ridklubb hyr stallet.
IV	Vedbod	B	-	FR	Papp	b 1920-40	
V	Bostadshus	B	LSP	FR	2 T	b 1900-20	
VI							
VII							
VIII							
X							

Situationsplan

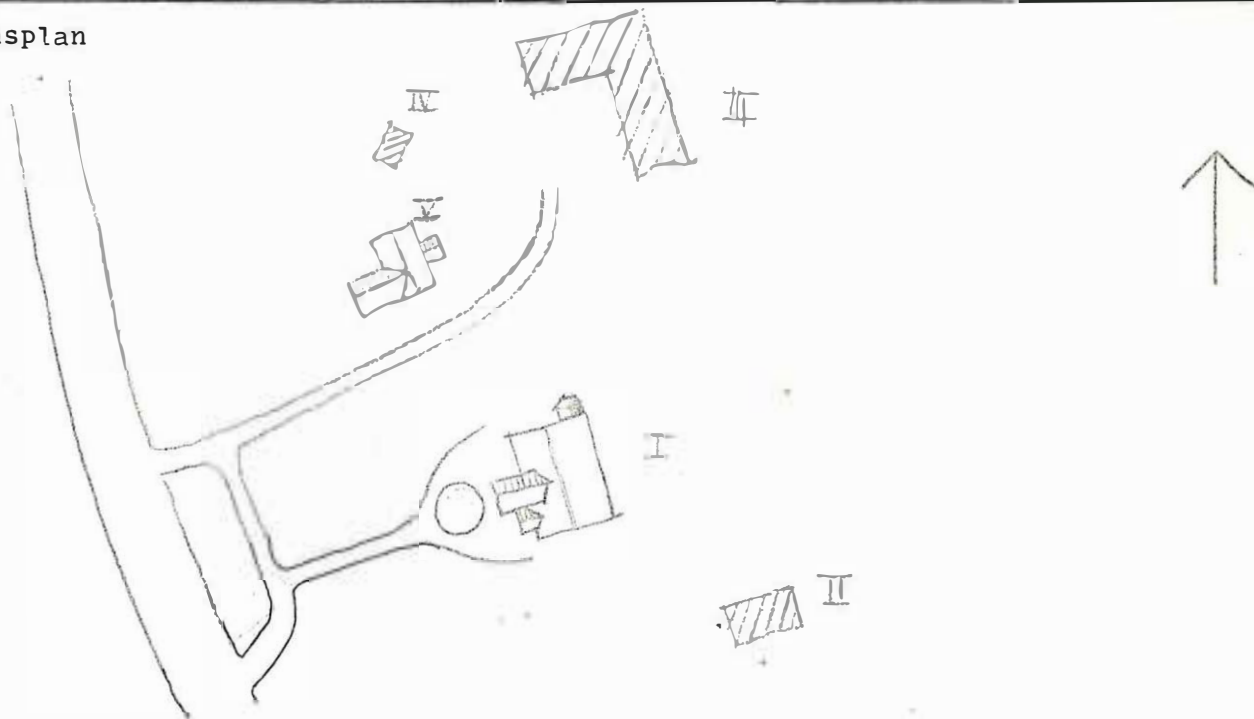

Kommun **Filipstad** Församling **Filipstad** Datum **76.07.09**

Fastighet **Stg 326** Film nr **F 79**

Gårdsnamn **Ängen** Karta **11 E 4 b**

Anl. art **Bostadsfastighet** Sign. **LJ**

Uppgiftslämnare Åtgärder erfordras
 stomme
 fasad
 taktäckn.

Hus nr	Husets funktion	Bygg mtr	Fasad mtr	Färg	Tak-täckn.	Byggn. år	Kommentar
I	Boningshus	B	LSP	X	2 T	b 1900-20	
II	Vedbod	B	-	X	2 T	b 1900-20	
III	Ladugård	KS/B	-	FR	2 T	b 1900-20	
IV	Tvättstuga	Tg	Slät	SV	2 T	b 1920-50	
V	Toa	B	-	X	P (X)	b 1950-60	
VI							
VII							
VIII							
IX							
X							

Situationsplan

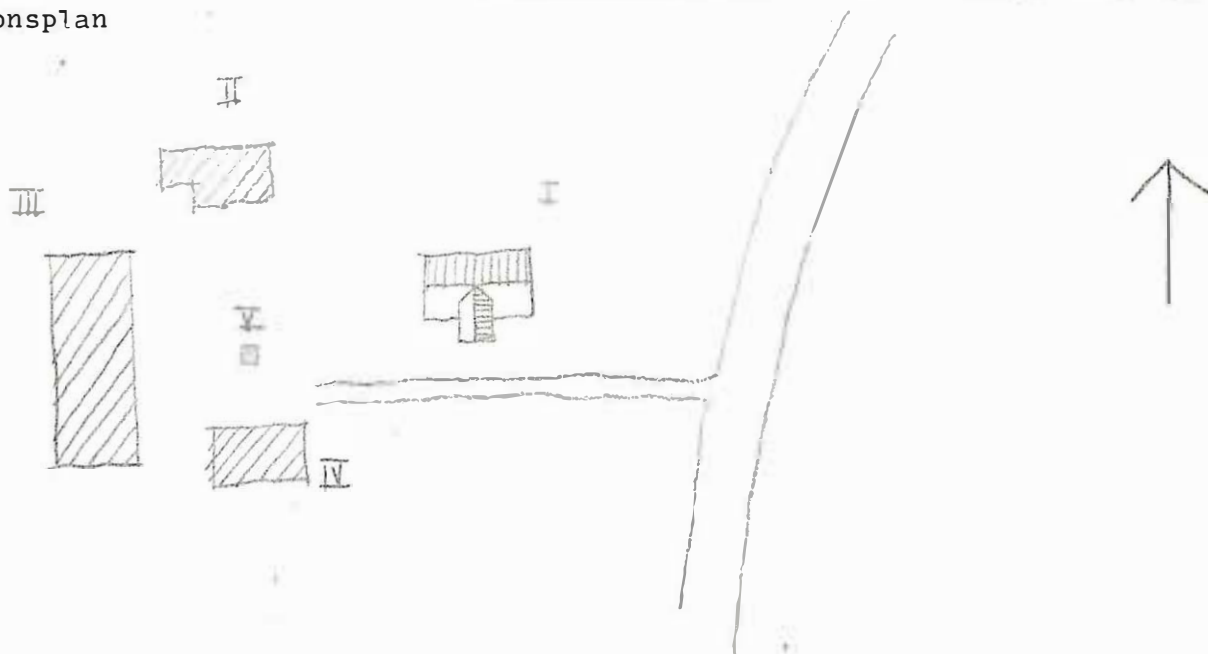

Kommun **Filipstad** Församl. **Filipstad** Datum **76.07.09**

Fastighet **Stg 341** Film nr **F 79**

Gårdsnamn **Tullartorpet** Karta **11 E 4 b**

Anl. art **Fritidsbostad** Sign. **LJ**

Uppgiftslämnare **Sigurd Ericson, ägare** Åtgärder erfordras

Anteckningar **Tullartorpet - Här fick bönderna betala till för** stomme

sina varor de sålde på torget i Filipstad fasad

..... taktäckn.

Hus nr	Husets funktion	Bygg mtr	Fasad mtr	Färg	Tak-täckn.	Byggn. år	Kommentar
I	Boningshus	T	LSP	FR	P (Gö)	u 1875-80	Gamla Tullartorpet låg längre norr ut.
II	Gäststuga	B	SLL	FR	P (X)	u 1940-t	
III	Lada/Ladugård	T/B/KS	-/Slät	FR/S(V)	Et	u 1900-10	Ladugård från 1930-t
IV	Lekstuga	B	LSP	FR	Papp	u 1940-t	
V	Avträde	B	-	X	Et	b 1940-60	
VI							
VII							
VIII							
X							

Situationsplan

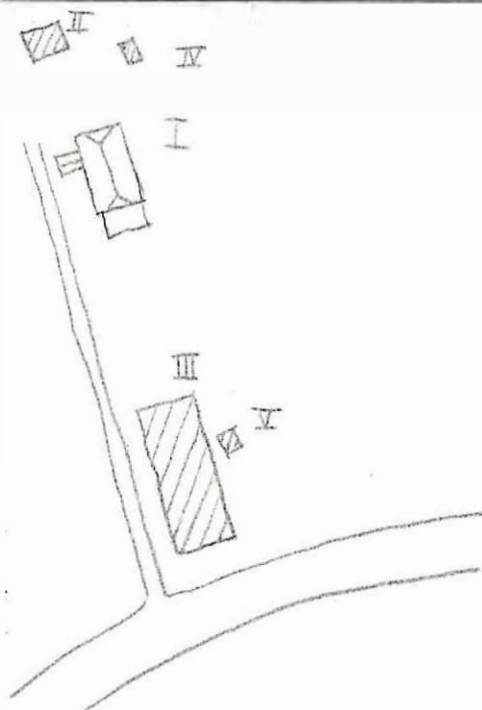

Kommun ... **Filipstad** Församl. ... **Filipstad** Datum ... **76-07-07** ...
 Fastighet ... **Stg 342 A** Film nr ... **F. 29/30** ...
 Gårdsnamn ... **Eriksberg** Karta ... **11 E 3 b** ...
 Anl. art ... **Bostadsfastighet** Sign. ... **W** ...
 Uppgiftslämnare ... **Hjördis Bjerkenius, ägare** Åtgärder erfordras
 Anteckningar stomme
 fasad
 taktäckn.

Hus nr	Husets funktion	Bygg mtr	Fasad mtr	Färg	Tak-täckn.	Byggn. år	Kommentar
I	Boningshus	T	SLL	FR	P Grå	b 1850-1900	Tillbvggt åt söder
II	Uthus	B	-	FR	P R	b 1920-50	
III							
IV							
V							
VI							
VII							
VIII							
IX							
X							

uationsplan



Kommun Filipstad Församling Filipstad Datum 76-07-08
 Fastighet Stg 349 Film nr F 72/73/74
 Gårdsnamn Hedvigslund Karta 11 E 3b
 Anl. art Jordbruksfastighet Sign. LJ
 Uppgiftslämnare Ture Jansson, ägare Åtgärder erfordras
 Anteckningar Åkeri - mjölkbilar stomme
 fasad
 taktäckn.

Hus nr	Husets funktion	Bygg mtr	Fasad mtr	Färg	Tak-täckn.	Byggn. år	Kommentar
I	Boningshus	T	SLL	FR	2 T	b 1700-t	Ombyggt 1960-t Tillbyggt åt norr
II	Jordkällare	S/B		-/FR	P	1775 ^b -1800	
III	Visthusbod, ^{vagn} skjul	T		FR	P Gö	b 1800-t	Vagnsskjulet tillbyggt på 1920-t
IV	Ladugård	P/SS/B		FR	P Gö	1850 ^b -1900	
V	F.d Drängstuga	Rv/B	SSP	FR	P X	1880 ^b -90	
VI	Smedja	T		FR	P X	1775 ^b -1800	
VII	Såg	B		FR	P X	m 1930-t	
VIII	Garage	B		FR	Et/2T	m 1930-t	
IX	Barack	B		FR	P	u 1950-t	
X	Lada	B		FR	P X	1920 ^b -50	
XI	Garage	B		OG	P	1940 ^b -60	

Situationsplan

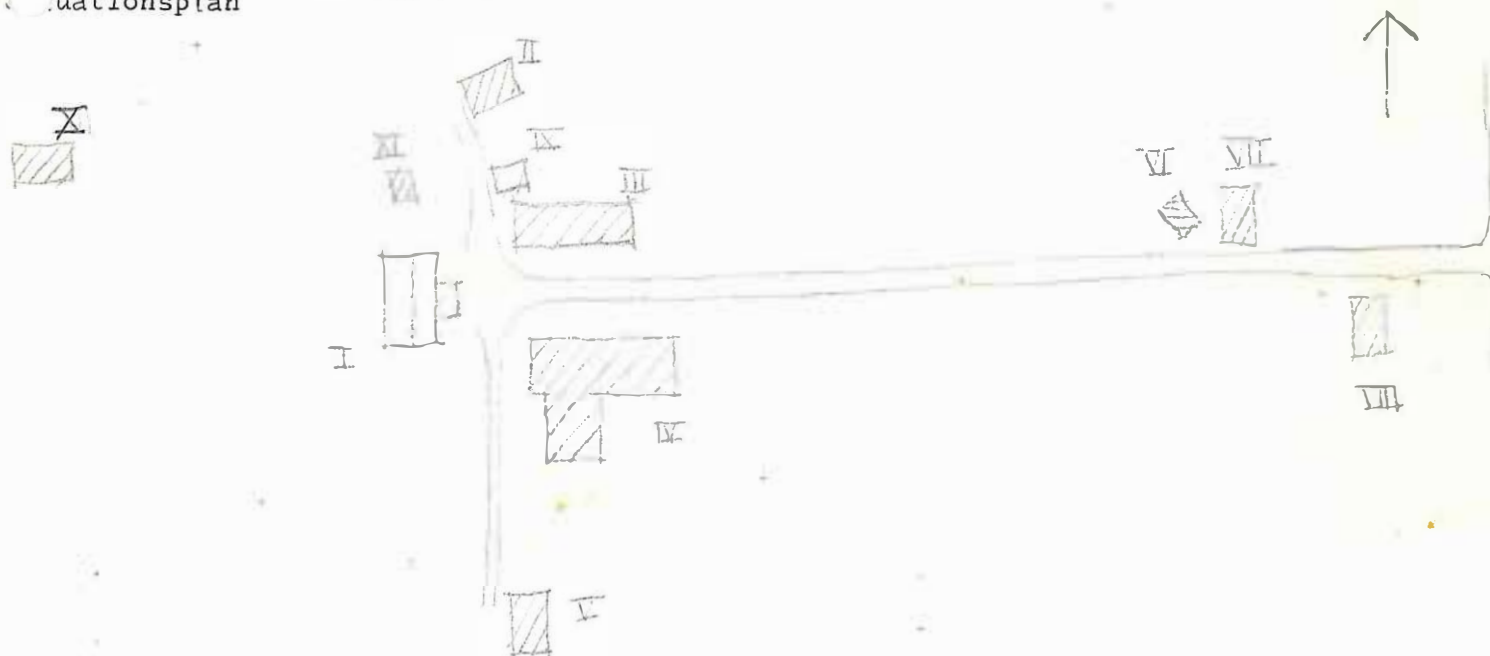

Kommun Filipstad Församling Filipstad Datum 76-07-07

Fastighet Stg 368 Film nr F. 72

Gårdsnamn Liksta gård Karta 11 E 3b

Anl. art Jordbruksfastighet Sign. LJ

Uppgiftslämnare Åtgärder erfordras
stomme

Anteckningar Liksta kommer från liktransport på Daglösen fasad

till viken Likbodak, för vidare transport till gamla taktäckn.

kyrkan i Kalhyttan.

Hus nr	Husets funktion	Bygg mtr	Fasad mtr	Färg	Tak-täckn.	Byggn. år	Kommentar
I	Mangårdsbyggnad Boningshus	T	SLP	FR	SK	1800 ^b -1850	
II	F.d Mangårdsbyggn.	T	SLP	FR	SK	m 1700-t	Första boningshuset fagar o bryggstuga
III	Bodar	T/B	SLL	FR	2 T	b 1700-t	
IV	Fårstall/loge/lada	T/B	SLL/-	FR	1T/P	b 1800-t	Tillbyggt i etapper senast 1940-50-talet
V	Jordkällare						
VI							
VII							
VIII							
IX							
X							

uationsplan

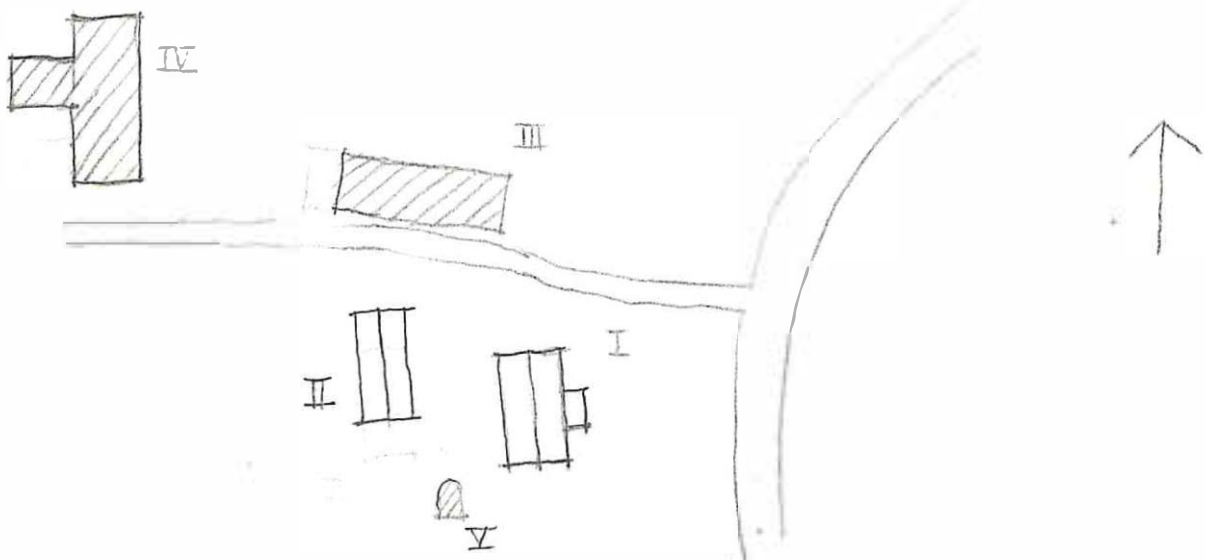

Kommun **Filipstad** Församl. **Filipstad** Datum **76.07.08**

Fastighet **Stg 371** Film nr **F. 74**

Cårdsnamn **Kajtorp** Karta **11 E 3 b**

Anl. art **Fritidsbostad** Sign. **LJ, MS**

Uppgiftslämnare **Lars Larsson, ägare** Åtgärder erfordras

Anteckningar **Här har tidigare legat ett torp: Kajungen** stomme

..... fasad

..... taktäckn.

Hus nr	Husets funktion	Bygg mtr	Fasad mtr	Färg	Tak-täckn.	Byggn. år	Kommentar
I	Boningshus	B	LSP	O Gu	Papp	u 1880-1900	
II	Stall	B	SLP	FR	Papp	u 1953	
III	Lillstuga I	B	SLL	FR	Papp	u 1915	
IV	- " - II	B	SSP	FR	Papp	u 1910-15	
V	Båthus	B	-	FR	Papp	u 1953	
VI	Lekstuga	B	LSP	FR	Papp	u 1950-t	
VII	Avtröde	B	-	FR	Papp	u 1915-t	
VIII							
IX							
X							

Situationsplan

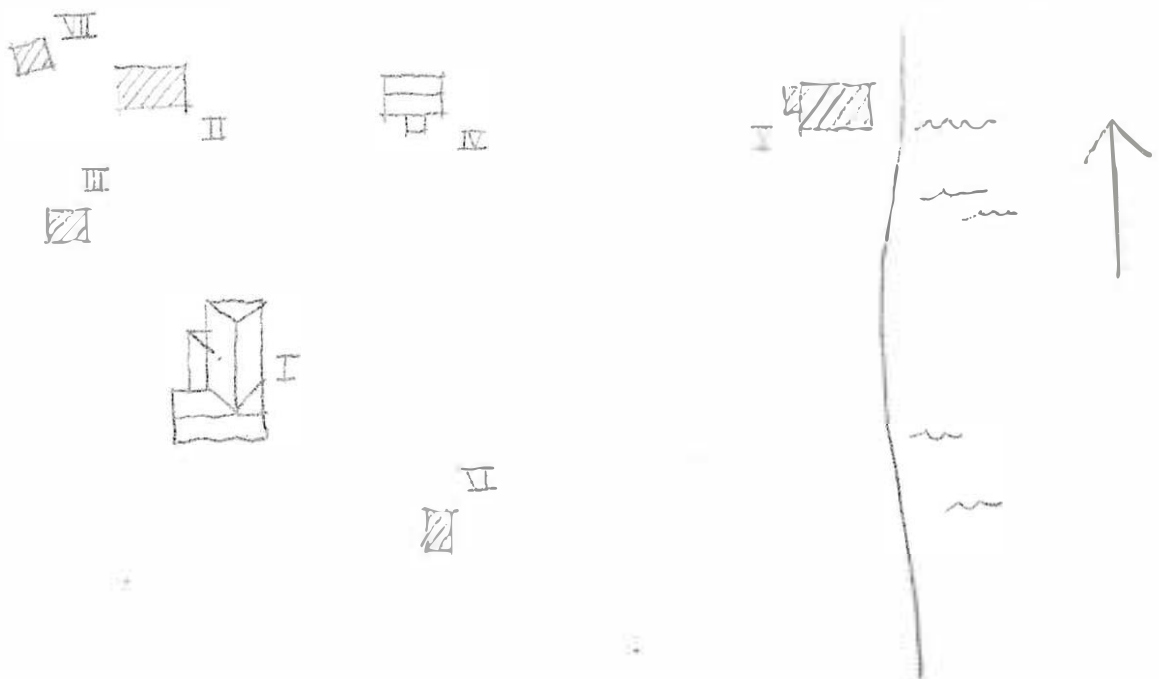

Kommun **Filipstad**..... Församl. **Filipstad**..... Datum **.76.07.08**.....
 Fastighet **Stg 372**..... Film nr **F. 74/75**.....
 Gårdsnamn **Nonstans, Liksta udde**..... Karta **11. E. 3. b**.....
 Anl. art **Bostadsfastighet**..... Sign. **LJ/MS**.....
 Uppgiftslämnare **Jeanne Liedholm, ägare**..... Åtgärder erfordras
 Anteckningar **Från början sommarstuga. Vinterbonad 1935.**..... stomme
 fasad
 taktäckn.

Hus nr	Husets funktion	Bygg mtr	Fasad mtr	Färg	Tak-täckn.	Byggn. år	Kommentar
I	Boningshus	B	SLL	FR	P X	b 1880-10	
II	Tvättstuga	B	LSP	FR	Papp	b 1900-40	
III	Lekstuga	B	SSP	OG	Papp	b 1900-40	
IV	Gäststuga/uthus	B	SLL/-	FR	P/Papp	b 1900-40	
V	Uthus	B	SSP	OG	Papp	b 1900-40	
VI							
VII							
VIII							
IX							
X							

Situationsplan

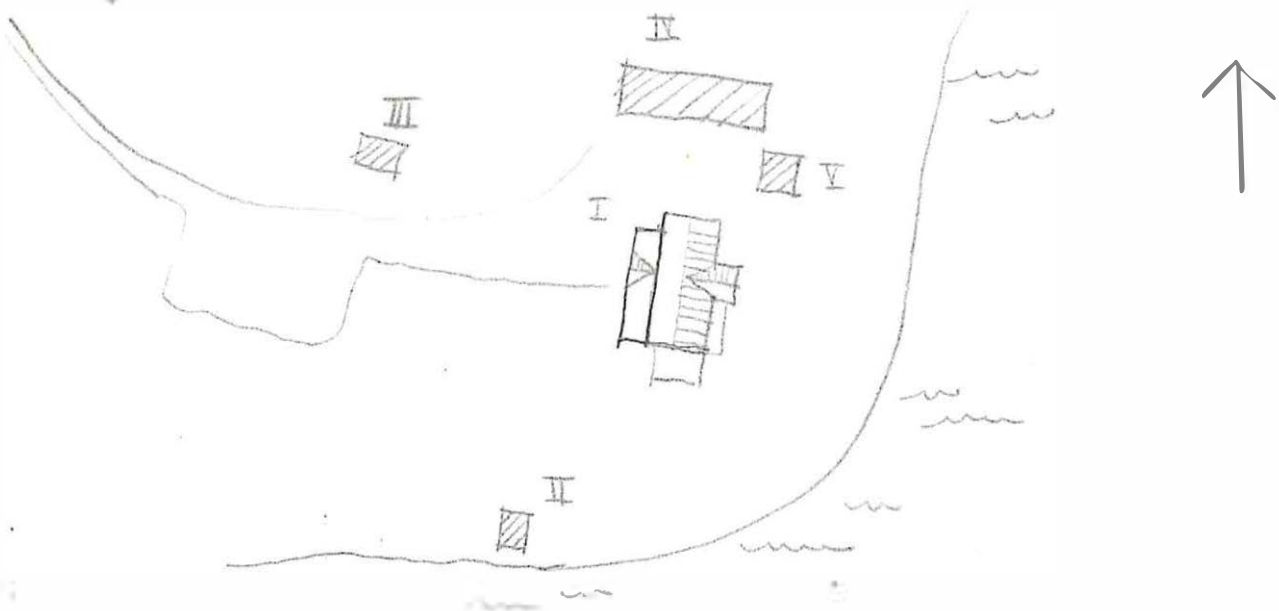

Kommun ... ~~Filipstad~~ Församl. ~~Filipstad~~ Datum ~~76-07-08~~

Fastighet . ~~Stg 374 A~~ Film nr ~~F. 73/74~~

Gårdsnamn . ~~Likata~~ Karta . ~~11.E.3p~~

Anl. art . ~~F.d lärarbostad, Bostadsfastighet~~ Sign. ~~LJ~~

Uppgiftslämnare ~~Anna Gustavsson, ägare~~ Åtgärder erfordras

Anteckningar ... ~~Här var skola och lärarbostad~~ stomme

..... fasad

..... taktäckn.

Hus nr	Husets funktion	Bygg mtr	Fasad mtr	Färg	Tak-täckn.	Byggn. år	Kommentar
I	Bostadshus	T	SLP	FR	P X	1875 ^a -1900	
II	Lekstuga	B	LSP	X	Papp	1950-t	
III	Uthus	B		FR	2T/P	1875 ^b -1920	
IV							
V							
VI							
VII							
VIII							
IX							
X							

Lageplan

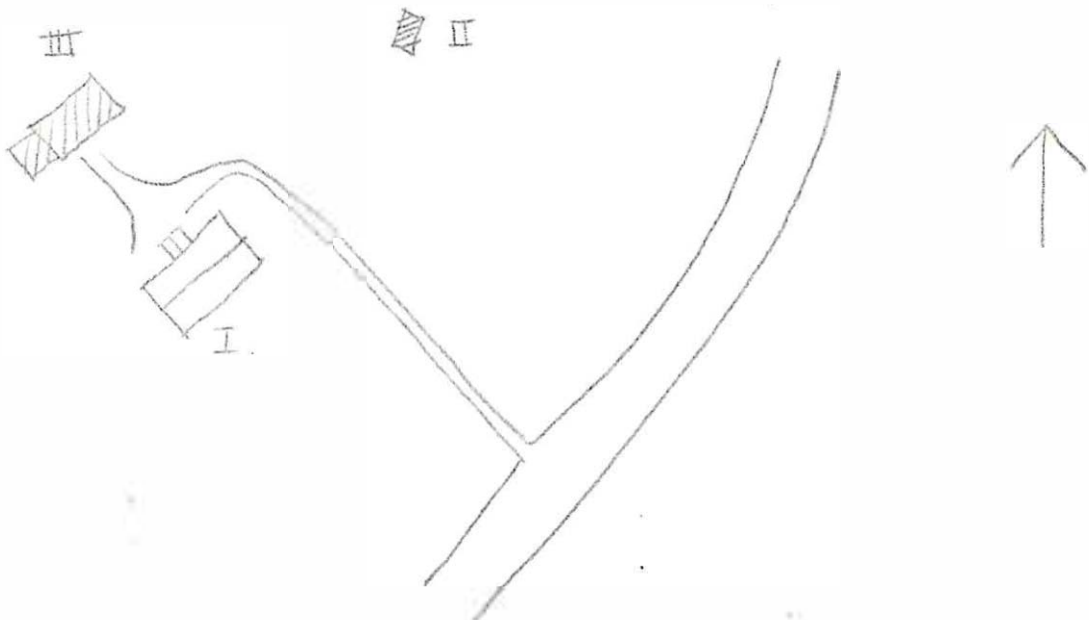

Kommun .. Filipstad Församl. .. Filipstad Datum 76-07-08

Fastighet Stg 374 B Film nr F 73

Gårdsnamn .. Liksta Karta 11 E 3b

Anl. art .. Skola Sign. LJ

Uppgiftslämnare Anna Gustavsson, granne Åtgärder erfordras

Anteckningar Skola till 1920-30-tal stomme

..... fasad

..... taktäckn.

Hus nr	Husets funktion	Bygg mtr	Fasad mtr	Färg	Tak-täckn.	Byggn. år	Kommentar
I	Bostadshus	T	LSP	X	SK	1875 ^b -1900	Öde
II	Uthus	B	LSP	X	Papp	1875 ^b -1900	Förfallet
III							
IV							
V							
VI							
VII							
VIII							
IX							
X							

uationsplan



I

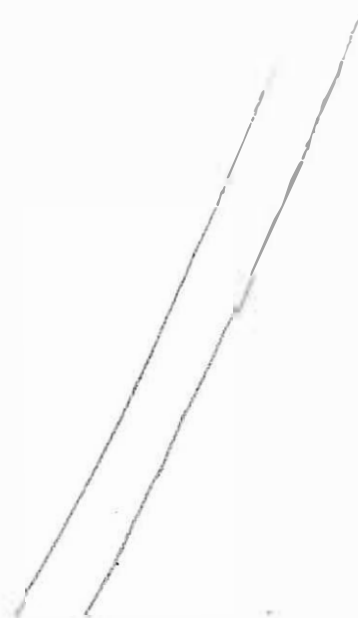

Kommun .. Filipstad Församl. .. Furubo Filipstad Datum .. 76-07-07

Fastighet .. Stg 381 Film nr .. F 30

Gårdsnamn .. Likstahöjden Karta .. 11 E 3 b

Anl. art Sign: .. W

Uppgiftslämnare Åtgärder erfordras
 stomme
 fasad
 taktäckn.

Hus nr	Husets funktion	Bygg mtr	Fasad mtr	Färg	Tak-täckn.	Byggn. år	Kommentar
I	Boningshus	B	LSP	FR/X	P Grå/ 2T	b 1900- 20	
II	Garage	B	-	FR	P Grå/ PR	b 1950- 60	
III	Vedbod	B	-	X	P	b 1900- 20	
IV	Ladugård	KS/T	-	-	-	b 1850- 20	Förfallen!
V							
VI							
VII							
VIII							
IX							
X							

1. Situationsplan

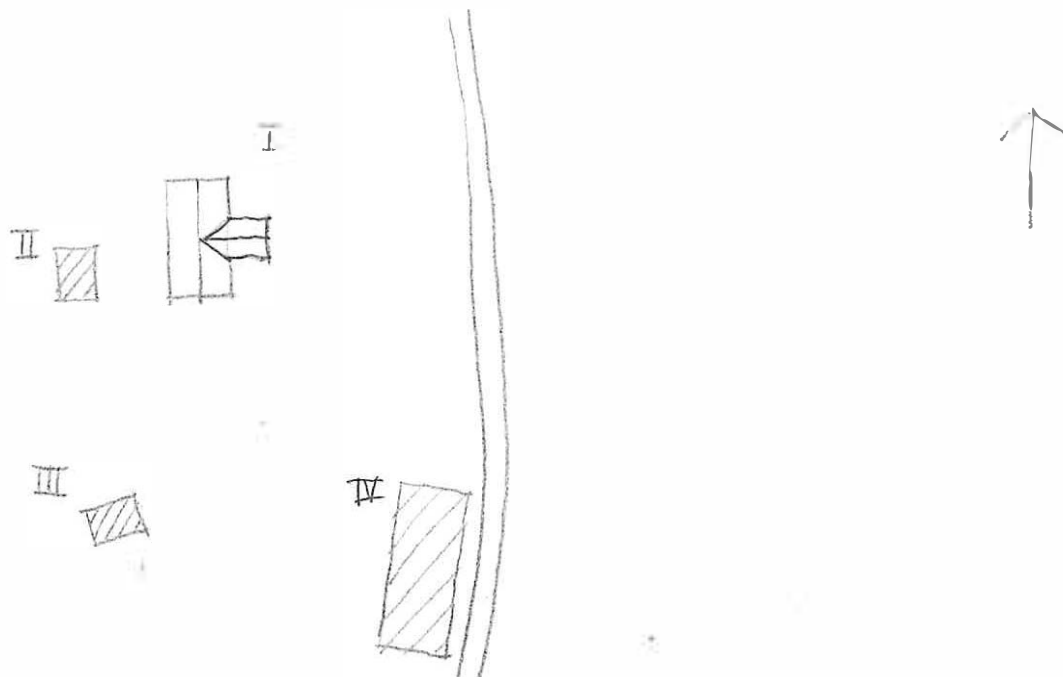

Kommun .. Filipstad..... Församling .. ~~Färnebo~~ Filipstad. Datum .. 76-07-07....
 Fastighet Stg. 384..... Film nr .. F. 30.....
 Gårdsnamn ... Likstahöjden..... Karta .. 1:1 E 3 b.....
 Anl. art Bostadsfastighet..... Sign: .. W.....
 Uppgiftslämnare .. Sven Eriksson, granne..... Åtgärder erfordras
 Anteckningar stomme
 fasad
 taktäckn.

Hus nr	Husets funktion	Bygg mtr	Fasad mtr	Färg	Tak-täckn.	Byggn. år	Kommentar
I	Boningshus	T	SSP	FR	2T/ PGrå	b 1850- 1900	
II	Garage	KS/Tg/B	-	I Br	P	b 1950- 60	
III	Förråd	B	-	I Br	Papp	-"-	
IV	Jordkällare	S	-	-	-		
V							
VI							
VII							
VIII							
IX							
X							

ε uationsplan

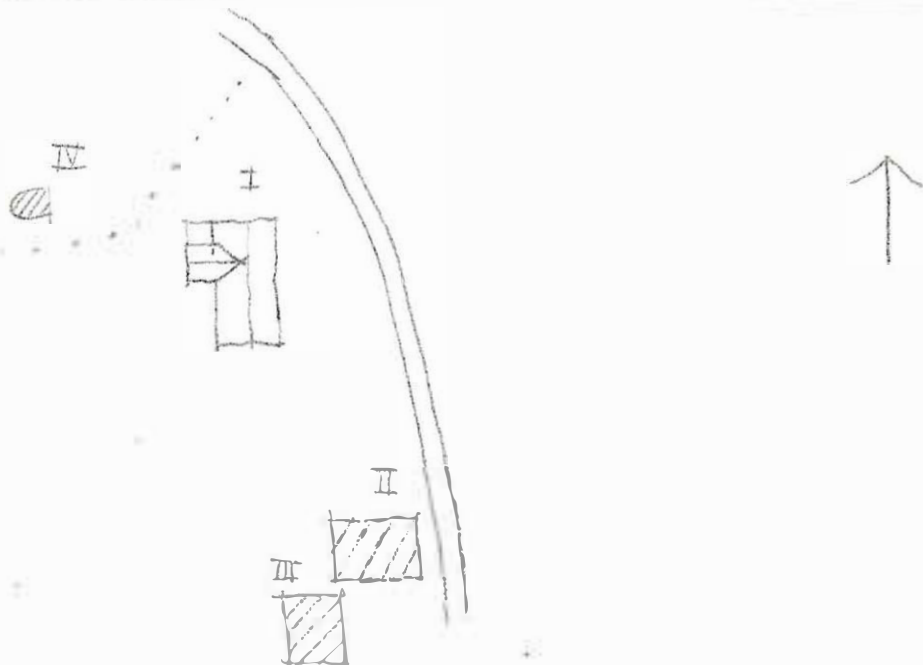

Kommun Filipstad Församl. Filipstad Datum 76-08-11
 Fastighet Stg. 457 Film nr F 170
 Gårdsnamn Karta 11 E 4b
 Anl. art Bostadsfastighet Sign. LJ
 Uppgiftslämnare Åtgärder erfordras
 Anteckningar stomme
 fasad
 taktäckn.

Hus nr	Husets funktion	Byggmtr	Fasad mtr	Färg	Taktäckn.	Byggn. år	Kommentar
I	Boningshus	T	SLL/SSP	FR	P(Grå)	b 1880-1910	
II	Uthus	B	-	FR	Et	b 1900-1920	
III	Jordkällare	S	-	-	Torv	b 1830-1900	
IV							
V							
VI							
VII							
VIII							
IX							
X							

Planskiss

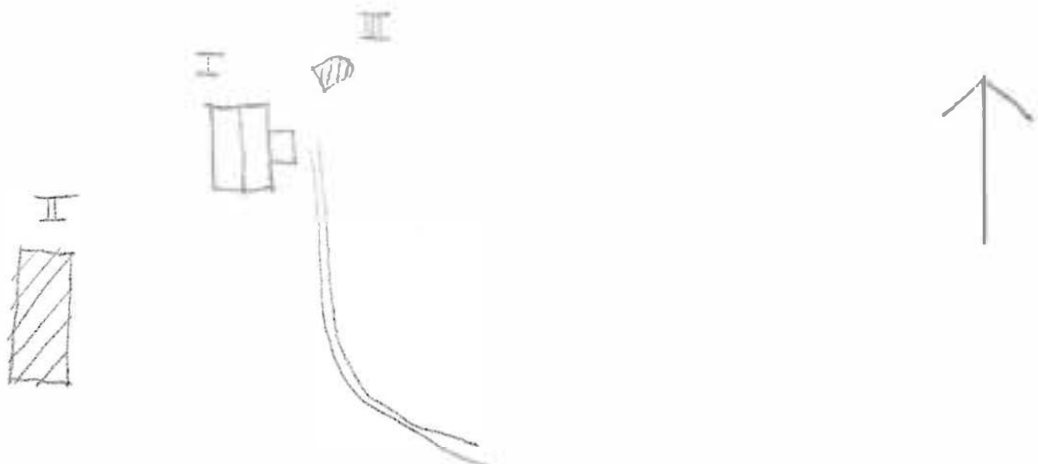

Kommun **Filipstad** Församl. **Filipstad** Datum **76.08.11**
 Fastighet **Stg 460 A, 1201** Film nr **F 172**
 Gårdsnamn **Klinten** Karta **11 E 4 b**
 Anl. art **Bostadsfastighet** Sign. **LJ**
 Uppgiftslämnare **Karin Fryksell, ägare** Åtgärder erfordras
 Anteckningar stomme
 fasad
 taktäckn.

Hus nr	Husets funktion	Byggmtr	Fasad mtr	Färg	Taktäckn.	Byggn. år	Kommentar
I	Boningshus	T	SLP/-	FR	Et	u 1936	Stompe från f.d. Lersjöforsgården; Kyrkviken, revs 1935
II	Härbre	T	-	FR	Torv	u 1937	
III	Konsthall	B	SLP	I Br	Papp	u 1967	
IV	Kapell	B	SLP	I Br	Papp	u 1956	
V	Lekstuga	B	SLL	I Br	Papp	u 1945	
VI	Skjul	B	SLL	FR	P(Grå)	u 1936	
VII	Vedbod	B	SLP	FR	2 T	u 1936	
VIII							
IX							
X							

Planskiss

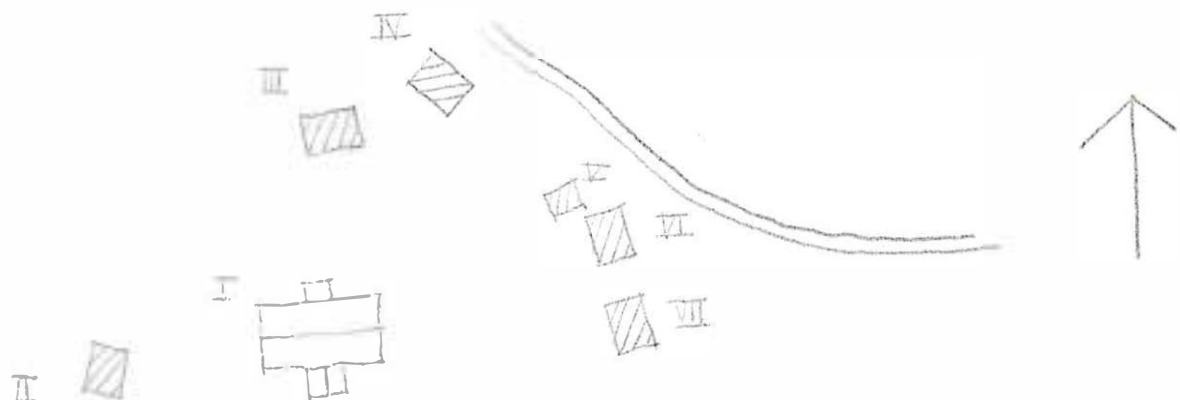

Kommun Filipstad Församl. Filipstad Datum 76-08-12

Fastighet Stg. 461 Film nr E. 173/174

Gårdsnamn Karta Ll B. 5b

Anl. art Bostadsfastighet Sign. LJ

Uppgiftslämnare Ulla Stjernlöf Åtgärder erfordras
 Anteckningar stomme
 fasad
 taktäckn.

Hus nr	Husets funktion	Bygg- mtr	Fasad mtr	Färg	Tak- täckn.	Byggn. år	Kommentar
I	Boningshus	T	SLI	FR	Et	1850-1900	
II	Jordkällare	KS	-	-	-	1900-1930	
III	Bod	B	-	FR	Wapp/Et	1969	
IV							
V							
VI							
VII							
VIII							
IX							
X							

Planskiss

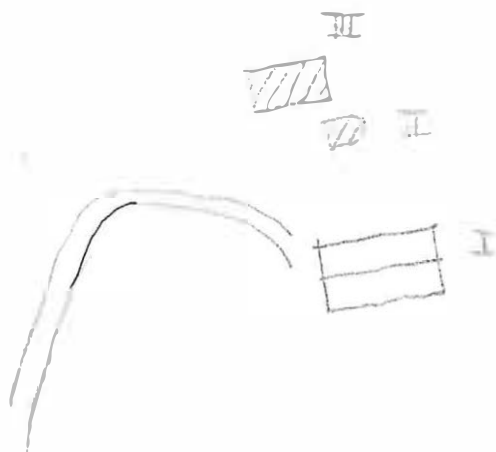

Kommun . Filipstad Församl. . Filipstad Datum . 86-08-12

Fastighet Stg. 463 Film nr F 173

Gårdsnamn Lönneberg Karta . 11 E 4b

Anl. art ~~Bostadsfastighet~~ Sign. . LJ

Uppgiftslämnare . Ann-Marie Stjernlöw Åtgärder erfordras
stomme
fasad
taktäckn.

Hus nr	Husets funktion	Bygg- mtr	Fasad mtr	Färg	Tak- täckn.	Byggn. år	Kommentar
I	Boningshus	T	SLL	FR	Papp	b 1850-1900	
II	f.d. ladugård	B	SLL	FR	P(X)	b 1900-1920	
III	Lekstuga	B	-	X	Et	u 1970-t	
IV							
V							
VI							
VII							
VIII							
IX							
X							

Planskiss



Kommun Filipstad Församl. Filipstad Datum 76-08-12
 Fastighet Stg 465, 468 Film nr F 175
 Gårdsnamn Nyhult Karta 11 E 5b
 Anl. art Sommarbostad Sign. LJ
 Uppgiftslämnare Engemar Sandgren, ägare Åtgärder erfordras
 Anteckningar stomme
 fasad
 taktäckn.

Hus nr	Husets funktion	Byggmtr	Fasad mtr	Färg	Taktäckn.	Byggn. år	Kommentar
I	Boningshus	T	SLP	FR	P(X)	b 1750-1800	Svalgång
II	Avtråde	B	-	X	P(X)	b 1930-1940	
III	Jordkällare	S	-	-	-	-	Förfallen
IV							
V							
VI							
VII							
VIII							
IX							
X							

Planskiss

I

II



I



Kommun Filipstad..... Församl. Filipstad..... Datum 76-08-12.....
 Fastighet Stg. 472..... Film nr F. 175.....
 Gårdsnamn Karta 11 E 5b.....
 Anl. art Postadsfastighet..... Sign. LJ.....
 Uppgiftslämnare Åtgärder erfordras
 Anteckningar stomme
 fasad
 taktäckn.

Hus nr	Husets funktion	Byggmtr	Fasad mtr	Färg	Taktäckn.	Byggn. år	Kommentar
I	Boningshus	T	SLL	FR	Et	b 1850-1900	
II	Bod	B	LSP	FR	Papp	b 1910-1930	
III	Avtråde	B	SLL	FR	Et	b 1910-1940	
IV	Jordkällare	S/B	-	-/FR	Papp/ PX	b 1850-1900	
V	Jordkällare	S	-	-	Torv	b 1850-1900	
VI							
VII							
VIII							
IX							
X							

Planskiss

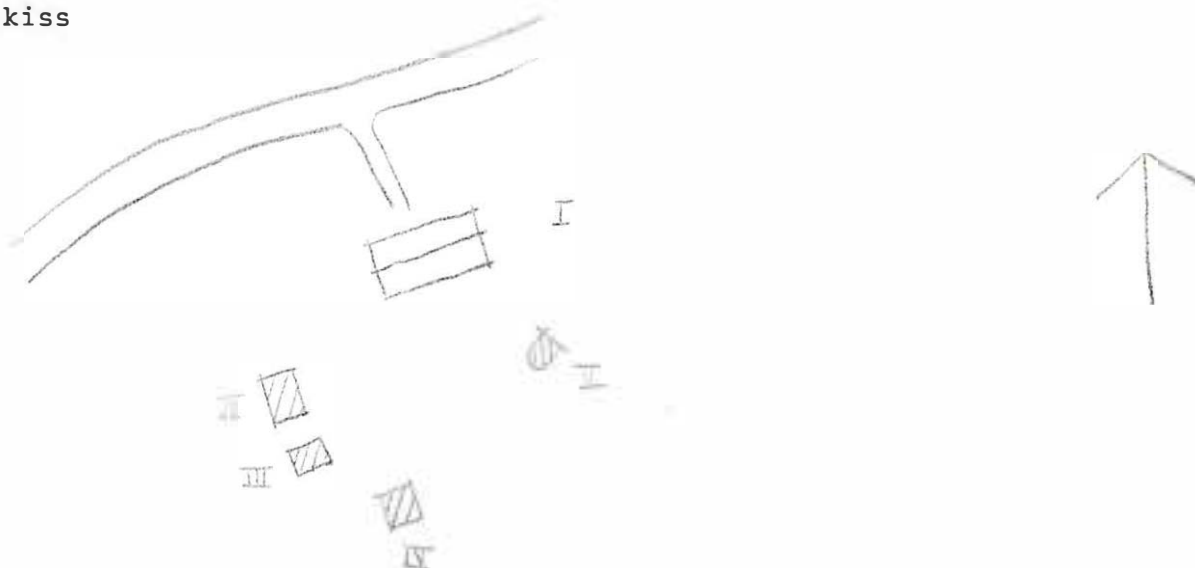

Kommun Filipstad Församl. Filipstad Datum 76-08-12
 Fastighet Stg. 475 Film nr F.174
 Gårdsnamn Karta 11.F.4b
 Anl. art Ödhus Sign. IJ
 Uppgiftslämnare Åtgärder erfordras
 Anteckningar stomme
 fasad
 taktäckn.

Hus nr	Husets funktion	Byggmtr	Fasad mtr	Färg	Taktäckn.	Byggn. år	Kommentar
I	Boningshus	B	LSP	FR	2 T	b 1900-1920	
II	Skjul	B	SSP	FR	P(X)	b 1940-1960	
III							
IV							
V							
VI							
VII							
VIII							
IX							
X							

Planskiss

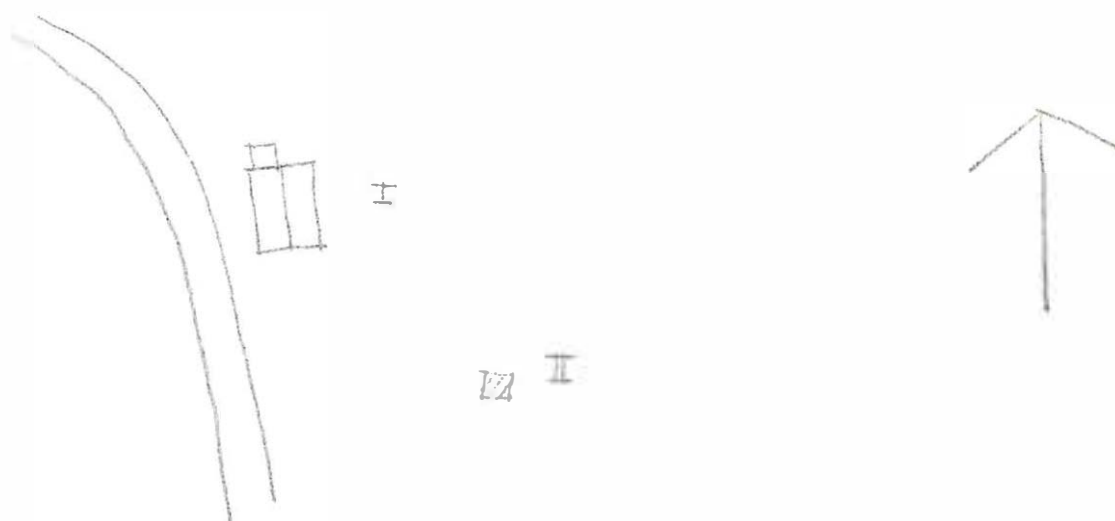

BYGGNADSINVENTERING 1976

S-län

Kommun Filipstad Försembl. Filipstad Datum 76-08-11
 Fastighet Stg 479, 486 A Film nr F 173
 Gårdsnamn Karta 11 E 4b
 Anl. art Fritidsgård Sign. LJ
 Uppgiftslämnare Karin Magnusson Åtgärder erfordras
 Anteckningar stomme
 fasad
 taktäckn.

Hus nr	Husets funktion	Byggmtr	Fasad mtr	Färg	Taktäckn.	Byggn. år	Kommentar
I	Fritidsgård	B	StockP	I Br	2 T	a 1938-1940	Tillbyggt 1950-60
II	Boningshus	T	SLL	FR	1 T	b 1850-1900	
III	Lillstuga	T	SLL	FR	1 T	"	
IV	Vedbod	B	SLL	X	2 T	u 1940-t	
V	Garage	B	StockP	I Br	Papp	u 1950-t	
VI							
VII							
VIII							
IX							
X							

Planskiss

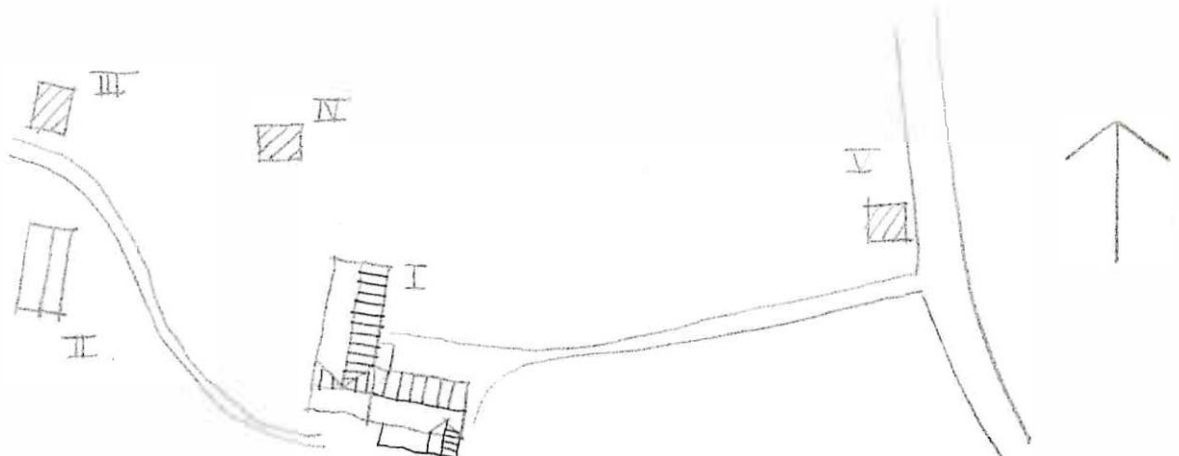

Kommun ... **Filipstad** Församl. ... **Filipstad** Datum **76.08.11**
 Fastighet ... **Stg 482** Film nr **F. 172**
 Gårdsnamn Karta **11 E 4 b**
 Anl. art **Sommarbostad** Sign. **LJ**
 Uppgiftslämnare **Aven Grahn, granne** Åtgärder erfordras
 Anteckningar stomme
 fasad
 taktäckn.

Hus nr	Husets funktion	Byggmtr	Fasad mtr	Färg	Taktäckn.	Byggn. år	Kommentar
I	Boningshus	T	SLL	FR	P(X)	u 1850-1900	
II	Jordkällare	S/B	-	-/FR	P(S)	u 1850-1900	
III	Vedbod/snickarb.	B	SLL	FR	P(X)	b 1900-30	
IV							
V							
VI							
VII							
VIII							
IX							
X							

Planskiss



Kommun **Filipstad**..... Församl. **Filipstad**..... Datum **76.03.11**.....
 Fastighet **Stg 485**..... Film nr **F 172**.....
 Gårdsnamn **Eriksdal övre**..... Karta **11 E 4 b**.....
 Anl. art **Bostadsfastighet**..... Sign. **LJ**.....
 Uppgiftslämnare **Berta Hälén ägare**..... Åtgärder erfordras
 Anteckningar **Sluktgård i fem generationer**..... stomme
 fasad
 taktäckn.

Hus nr	Husets funktion	Bygg- mtr	Fasad mtr	Färg	Tak- täckn.	Byggn. år	Kommentar
I	Boningshus	T	SLL	FR	Et	u 1850-1900	Påbyggt 1936 Ombyggt 1946
II	Lada/ Loge	T/B	-	FR	P(X)	u 1850-1900	
III							
IV							
V							
VI							
VII							
VIII							
IX							
X							

Planskiss

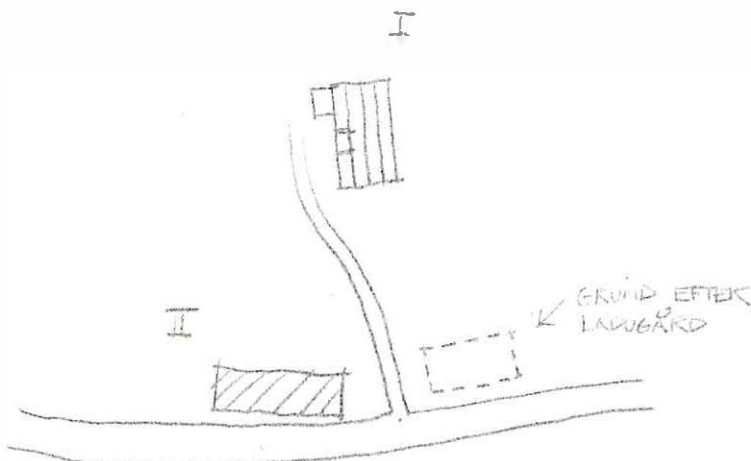

Kommun Filipstad Församl. Filipstad Datum 76-08-04

Fastighet Stg. A. (mot Storhöjden) 486 Film nr F. 162/103

Gårdsnamn Karta 11 E 4b

Anl. art Bostadsfastighet Sign. LJ

Uppgiftslämnare Åtgärder erfordras
 stomme
 fasad
 taktäckn.

Hus nr	Husets funktion	Bygg mtr	Fasad mtr	Färg	Tak-täckn.	Byggn. år	Kommentar
I	Boningshus	T	SLP	FR	P S	1800-1850	
II	Garage	B	-	FR	Papp	1930-1940	
III	Skjul	B	-	FR	1 T	1880-1920	
IV	Tvättstuga	B	SLL/-	FR	P X	1880-1920	
V	Stuga	T	SLL	FR	1 T	1800-1850	
VI							
VII							
VIII							
IX							
X							

uationsplan

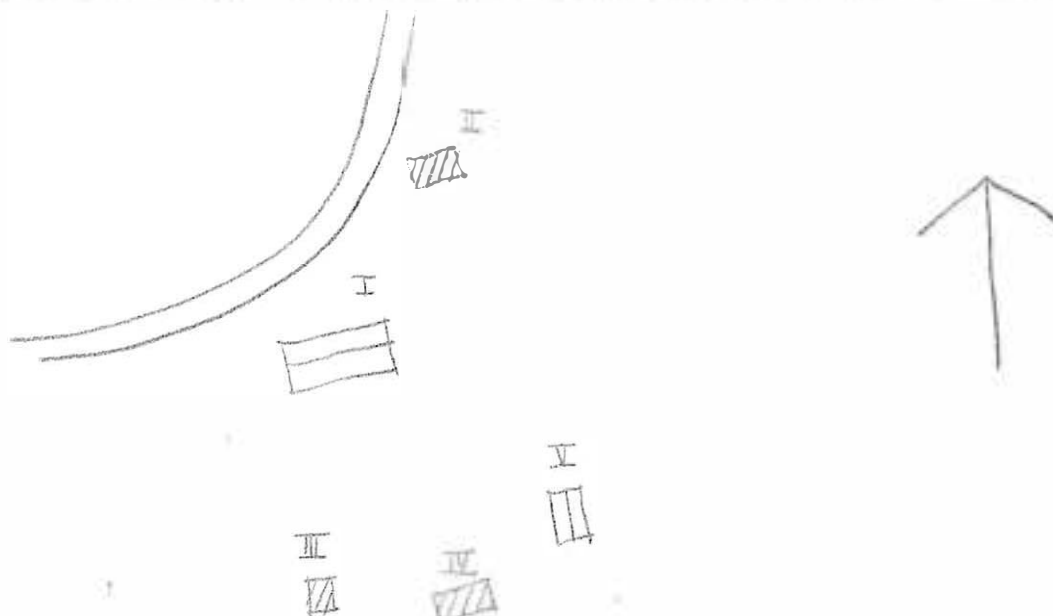

Kommun Filipstad Församl. Filipstad Datum 76-08-10

Fastighet Stg. 486 B Film nr F. 169/1639

Gårdsnamn Höstberget Karta 11. E. 4b

Anl. art. Sommerbostad Sign. J.J.

Uppgiftslämnare Ellen Svensson, ägare Åtgärder erfordras

Anteckningar Påbyggt en våning omkring 1920-1930-t stomme

..... fasad

..... taktäckn.

Hus nr	Husets funktion	Bygg mtr	Fasad mtr	Färg	Tak-täckn.	Byggn. år	Kommentar
I	Boningshus	T	SLL	FR	Papp	u 1870-t	
II	Jordkällare	SS	-	S(V)	1 T	b 1880-1900	
III	Uthus	B	-	FR	P(X)	b 1900-1920	
IV	Smedja	B	-	FR	P(X)	u 1940 ca	
V	f.d. ladugård	SS/B	SLL/-	FR	2 T	b 1890-1910	
VI							
VII							
VIII							
IX							
X							

uationsplan

IV
III

III

I

II
II

V



Kommun Filipstad Församling Filipstad Datum 76-08-10
 Fastighet St 486 C Film nr F 169
 Gårdsnamn Bäckelid Karta 11 E 4b
 Anl. art Bostadsfastighet Sign. LJ
 Uppgiftslämnare Åtgärder erfordras
 Anteckningar stomme
 fasad
 taktäckn.

Hus nr	Husets funktion	Bygg mtr	Fasad mtr	Färg	Tak-täckn.	Byggn. år	Kommentar
I	Boningshus	B	SSP/LSP	FR	Et	1900-1920	
II	Lillstuga	B	SSP	FR	P(Grå)	1920-1940-t	
III	Skjul	B	-	X	P(X)	1960-t	
IV	Bod	B	LSP	FR	Papp	1900-1920	
V	Garage	B	SSP	OR	Papp	1960-t	
VI							
VII							
VIII							
IX							
X							

Situationsplan

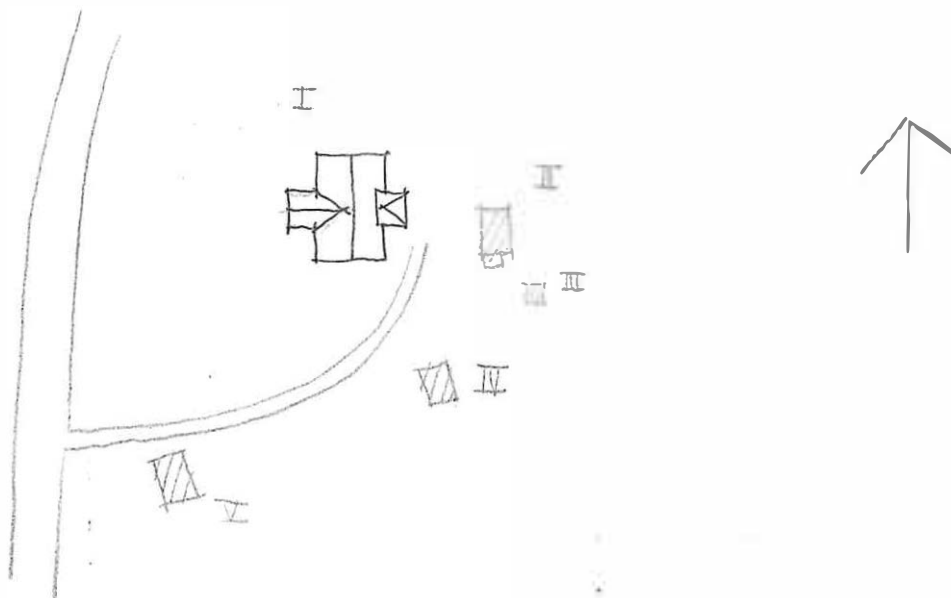

Kommun Filipstad Församl. Filipstad Datum 76-08-10
 Fastighet Stg D Film nr F 170
 Gårdsnamn 486 Karta 11 E 4b
 Anl. art Postadsfastighet Sign. LJ
 Uppgiftslämnare Åtgärder erfordras
 Anteckningar stomme
 fasad
 taktäckn.

Hus nr	Husets funktion	Bygg mtr	Fasad mtr	Färg	Tak-täckn.	Byggn. år	Kommentar
I	Boningshus	I	SLL	FR	2-F	b 1800	t
II	Bed/Förråd	B	-	FR	2-F	b 1960	t
III	Jordkällare	S/R	-	FR	P(R)	b 1800	t
IV	Bed	F/D	-	FR	P(S)	b 1800	t
V	Uthus	B	-	FR	P(S)	b 1800-1900	
VI							
VII							
VIII							
IX							
X							

uationsplan

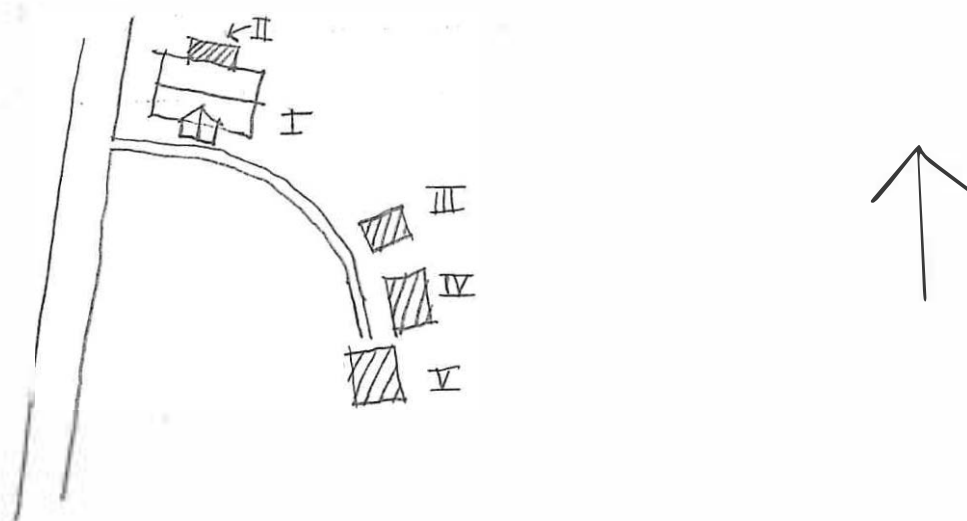

Kommun Filipstad Församl. Filipstad Datum 76-08-10
 Fastighet Stg 486 E Film nr F. 170
 Gårdsnamn Karlaro Karta 11 E 4b
 Anl. art Bostadsfastighet Sign. LJ
 Uppgiftslämnare Knut Lindberg, ägare Åtgärder erfordras
 Anteckningar stomme
 fasad
 taktäckn.

Hus nr	Husets funktion	Byggmtr	Fasad mtr	Färg	Taktäckn.	Byggn. år	Kommentar
I	Boningshus	B	LSP	FR	Et	u 1905-1910	
II	Vedbod	B	-	FR	Papp	u 1905-1910	
III							
IV							
V							
VI							
VII							
VIII							
IX							
X							

Planskiss

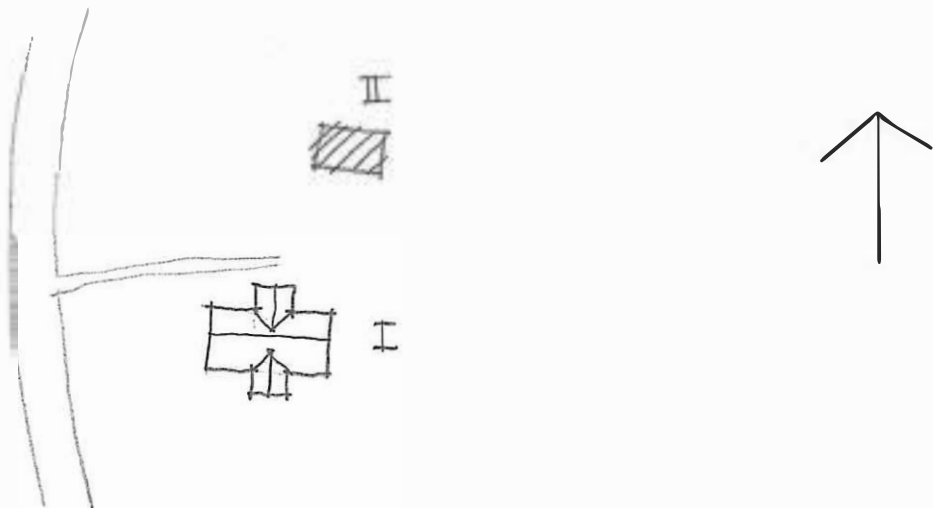

Kommun Filipstad..... Församling Filipstad..... Datum 76-08-11.....
 Fastighet Stg 486..... Film nr F 151.....
 Gårdsnamn Lertjärn..... Karta 11.3.4b.....
 Anl. art Sommarbostad..... Sign. LJ.....
 Uppgiftslämnare Agda Andersson, ägare..... Åtgärder erfordras
 Anteckningar I skärten sedan 1850-t..... stomme
 fasad
 taktäckn.

Hus nr	Husets funktion	Byggmtr	Fasad mtr	Färg	Taktäckn.	Byggn. år	Kommentar
I	Boningshus	T	SLL	FR	Et	u 1860	Påbyggd 1892-93 med en våning
II	Stall	B	-	FR	Et	b 1880-1900	
III	Lider/loge/låda	B	SLL	FR	Et	b 1880-1900	
IV	Ladugård	SS/B	Slät/-	SV/FR	Et	b 1880-1900	
V	Jordkällare	KS	-	-	Et	u 1930-t	
VI							
VII							
VIII							
IX							
X							

Planskiss

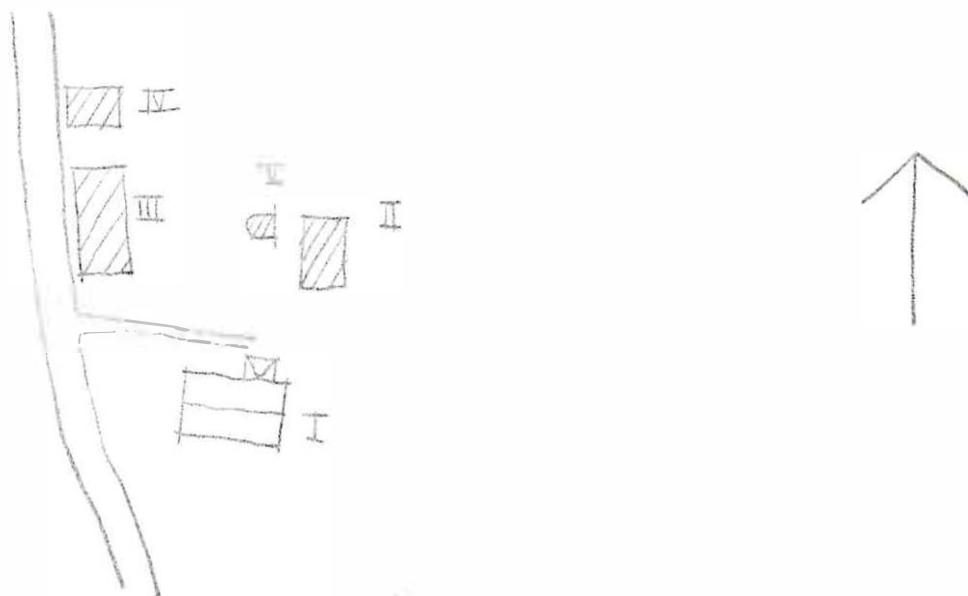

Kommun Filipstad Församl. Filipstad Datum 76-08-11

Fastighet Stg 486 G Film nr F 171

Gårdsnamn Karta 11 E 4b

Anl. art Sign. LJ

Uppgiftslämnare Åtgärder erfordras
stomme

Anteckningar fasad

..... taktäckn.

Hus nr	Husets funktion	Bygg- mtr	Fasad mtr	Färg	Tak- täckn.	Byggn. år	Kommentar
I	Boningshus	T?	SLL	FR	B (Grå)	1850-1900	
II	f.d. ladugård	Tg/B/	Slät/--/ SLL	-/FR	Et	1920-1930	
III	Avtråde	B	SLL	FR	Et	1970-t	
IV	Skjul	B	SLL	X	Papp	1930-1940	
V	Jordkällare	S/B	-	-/FR	B	1850-1900	
VI	Sommarstuga	B	LSP	FR	Papp	1900-1920	
VII							
VIII							
IX							
X							

Planskiss

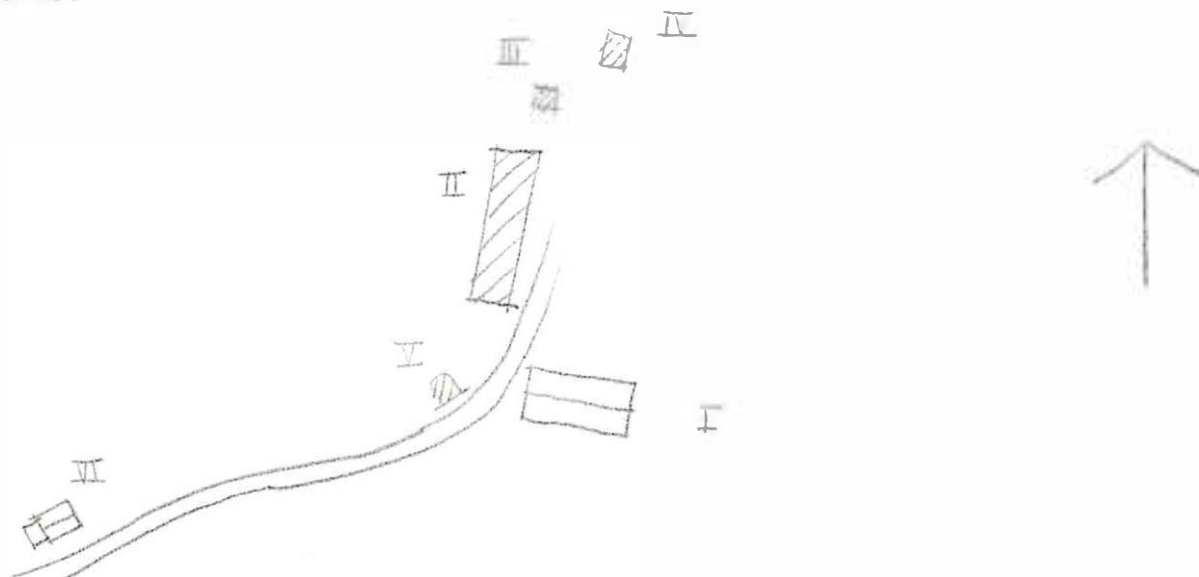

Kommun **Filipstad** Församl. **Filipstad** Datum **76.08.11**
 Fastighet **Stg** **486** **H** Film nr **F 171**
 Gårdsnamn Karta **11 E 4 b**
 Anl. art **Skidstation för hoppbacke** Sign. **LJ**
 Uppgiftslämnare Åtgärder erfordras
 Anteckningar stomme
 fasad
 taktäckn.

Hus nr	Husets funktion	Bygg- mtr	Fasad mtr	Färg	Tak- täckn.	Byggn. år	Kommentar
V	Skidstation	B	SLL	FR	P(X)	1930-40-	Hoppbacken rivet på 1970-t.
VI							
VII							
VIII							
IX							
X							

Planskiss

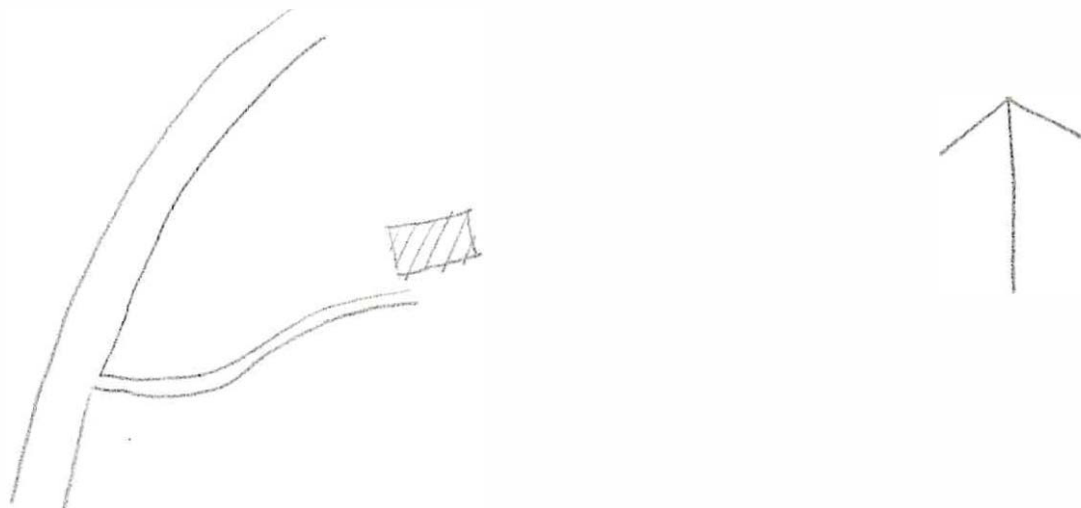

Kommun Filipstad Församl. Filipstad Datum 76-08-11

Fastighet Stg 488 Film nr F 173

Gårdsnamn - Karta 11 E 4b

Anl. art Bostadsfastighet Sign. LJ

Uppgiftslämnare Åtgärder erfordras

Anteckningar stomme

..... fasad

..... taktäckn.

Hus nr	Husets funktion	Byggmtr	Fasad mtr	Färg	Taktäckn.	Byggn. år	Kommentar
I	Boningshus	T	SLI	FR	Et/PX	b 1875-1900	
II	Ladugård	KS/B	Blät/SLI	-/FR	Et	b 1930-1940	
III	Uthus	B	-	FR	P(X)	b 1930-1940	
IV	Jordkällare	S	-	-	-	b 1875-1900	
V							
VI							
VII							
VIII							
IX							
X							

Planskiss

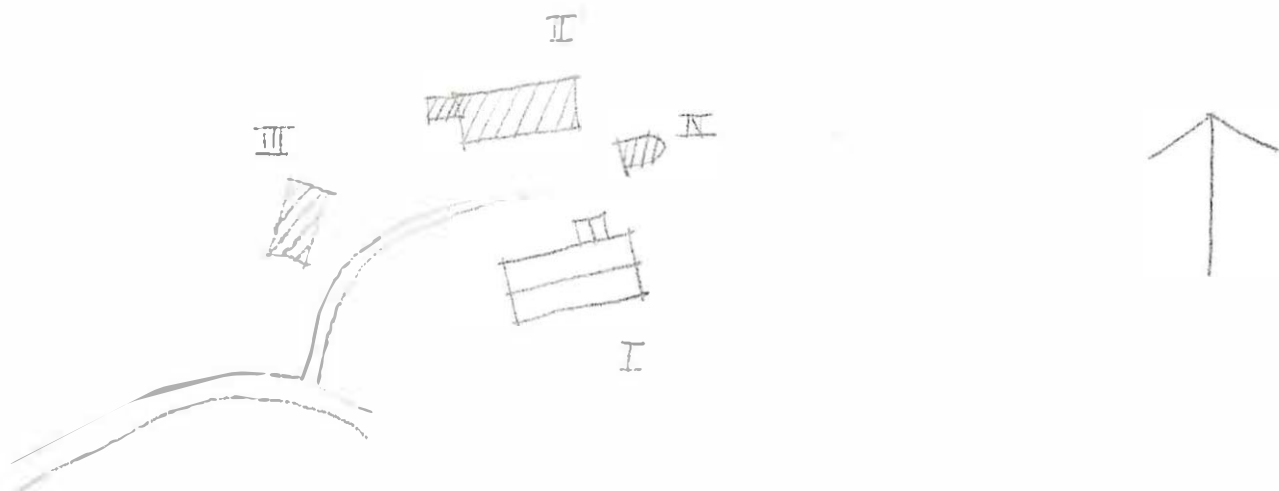

Kommun Filipstad..... Församl. Filipstad..... Datum 76-08-12.....
 Fastighet Stg 493..... Film nr F.174.....
 Gårdsnamn Östanås..... Karta 11 E 4b.....
 Anl. art Bostadsfastighet..... Sign. LJ.....
 Uppgiftslämnare Ragnar Göthberg, ägare..... Åtgärder erfordras
 Anteckningar f.d. bilskrottningsfirma..... stomme
 fasad
 taktäckn.

Hus nr	Husets funktion	Bygg- mtr	Fasad mtr	Färg	Tak- täckn.	Byggn. år	Kommentar
I	Boningshus	B	LSP	FR	Et	u 1923	
II	Gäststuga	B	-	S	P(X)	u 1970	
III	Garage	RS/B	-	-/FR	P(X)	u 1963	
IV	Bod	B	-	X	P(X)	u 1963	
V							
VI							
VII							
VIII							
IX							
X							

Planskiss

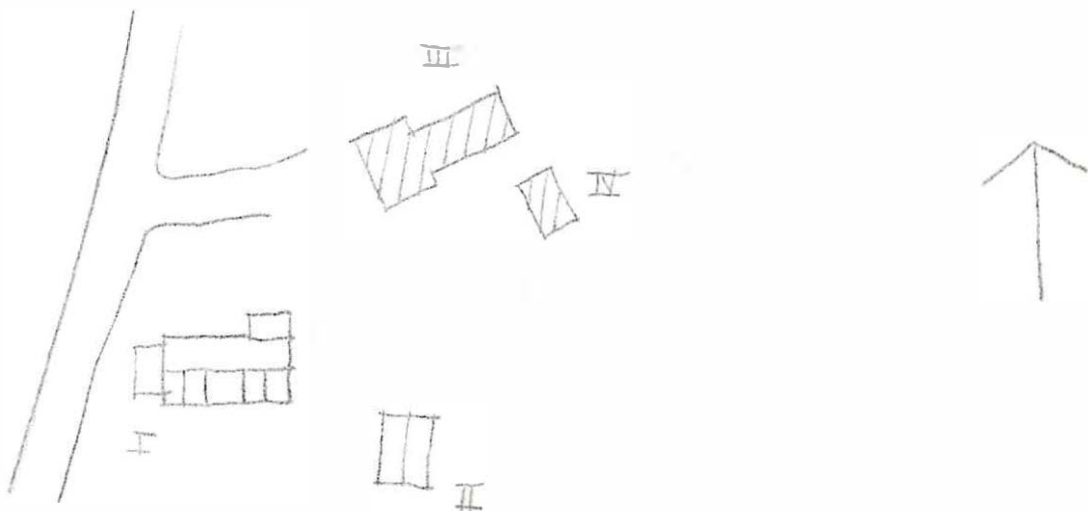

Kommun Filipstad Församling Filipstad Datum 76-08-11

Fastighet Stg. 497 Film nr F 173

Gårdsnamn Karta 11 B 4b

Anl. art Sommarbostad Sign. LJ

Uppgiftslämnare Annika Nilsson, hyresgäst Åtgärder erfordras
 Anteckningar stomme
 fasad
 taktäckn.

Hus nr	Husets funktion	Bygg- mtr	Fasad mtr	Färg	Tak- täckn.	Byggn. år	Kommentar
I	Boningshus	T	SLL	FR	1 T	b 1850-1900	
II	Vedbod	B	SLL	FR	Papp	b 1930-1940-t	
III							
IV							
V							
VI							
VII							
VIII							
IX							
X							

Planskiss

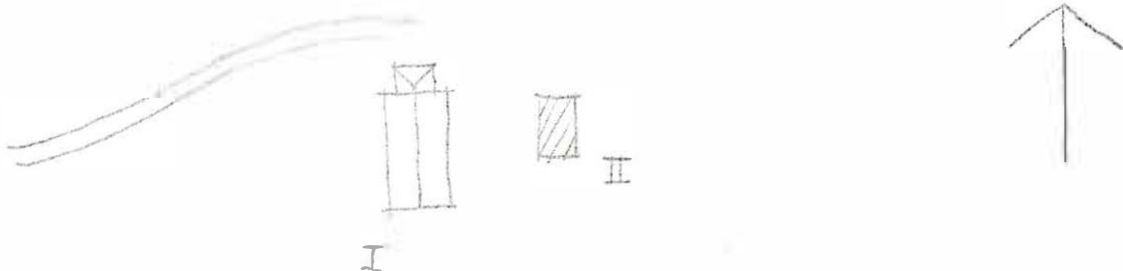

Kommun **Filipstad** Församling **Filipstad** Datum **76.07.14**

Fastighet **Stg 782** Film nr **F. 95/96**

Gårdsnamn **Nedre Stensta, Marieborg** Karta **11.E.4.b**

Anl. art **Jordbruksfastighet** Sign. **LJ**

Uppgiftslämnare **Levi Engebrendt, ägare** Åtgärder erfordras

Anteckningar stomme

..... fasad

..... taktäckn.

Hus nr	Husets funktion	Bygg mtr	Fasad mtr	Färg	Tak-täckn.	Byggn. år	Kommentar
I	Boningshus	T	SLP	FR	P (Gr)	b 1750-1850	Enl. sägen lät en präst bygga huset som änkens.
II	Visthusbod/Vedbod Loge/Snickerbod	T/B		FR	P (Gr)	b 1750-1850	
III	Lodugård/Stall	Sp/T/B ml.m.	Slut/ SLI/-	SV/FR	1 T	b 1750-1850	
IV	Lekstuga	B	LSP	FR	P (X)	b 1930-1950	
V							
VI							
VII							
VIII							
IX							
X							

Situationsplan

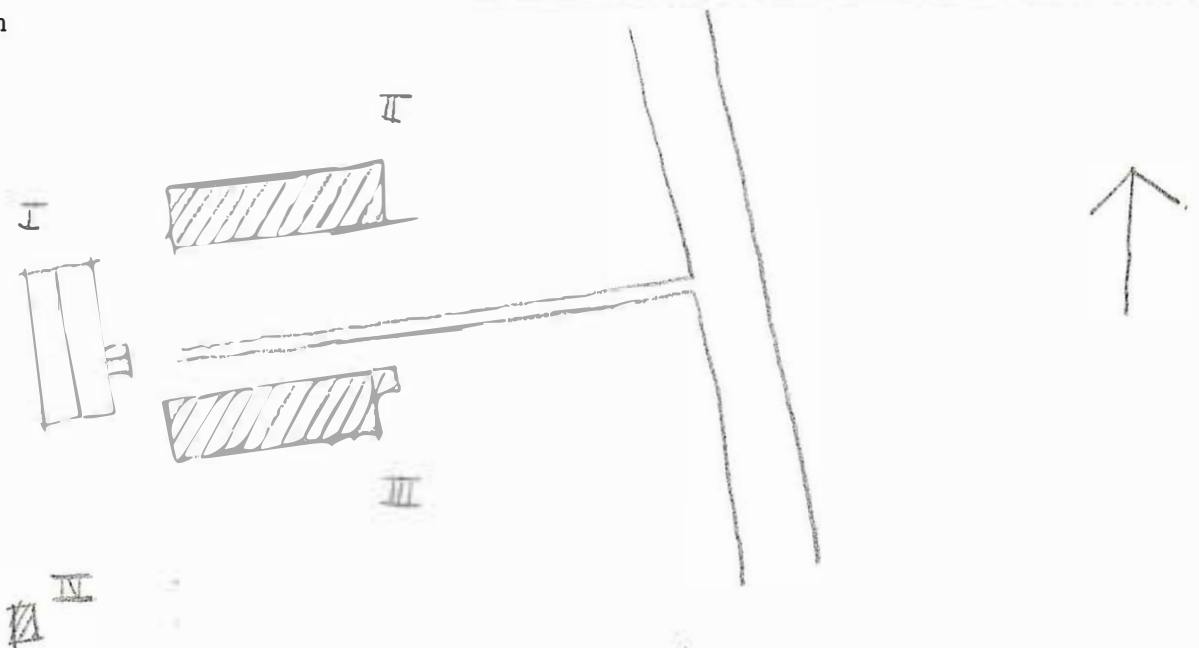

Kommun ... **Filipstad** Församl. ... **Filipstad** Datum **76.07.12**

Fastighet **Stg 783 A** Film nr **F 91**

Gårdsnamn Karta **11 E 3 b**

Anl. art **Skjutbana** Sign. **LJ**

Uppgiftslämnare Åtgärder erfordras
 stomme
 fasad
 taktäckn.

Hus nr	Husets funktion	Bygg mtr	Fasad mtr	Färg	Tak-täckn.	Byggn. år	Kommentar
I	Skyttepaviljong	B	SLL	FR	P (X)	b 1930-50	
II	Borack	B	P	X	P (X)	b 1950-60	
III	Vindskydd	B	-	X	Plast (X)	b 1976	Under uppförande
IV	Skjul	B	-	FR	P (X)	b 1940-60	
V	- " -	B	-	FR	P (X)	b 1940-60	
VI							
VII							
VIII							
IX							
X							

Situationsplan

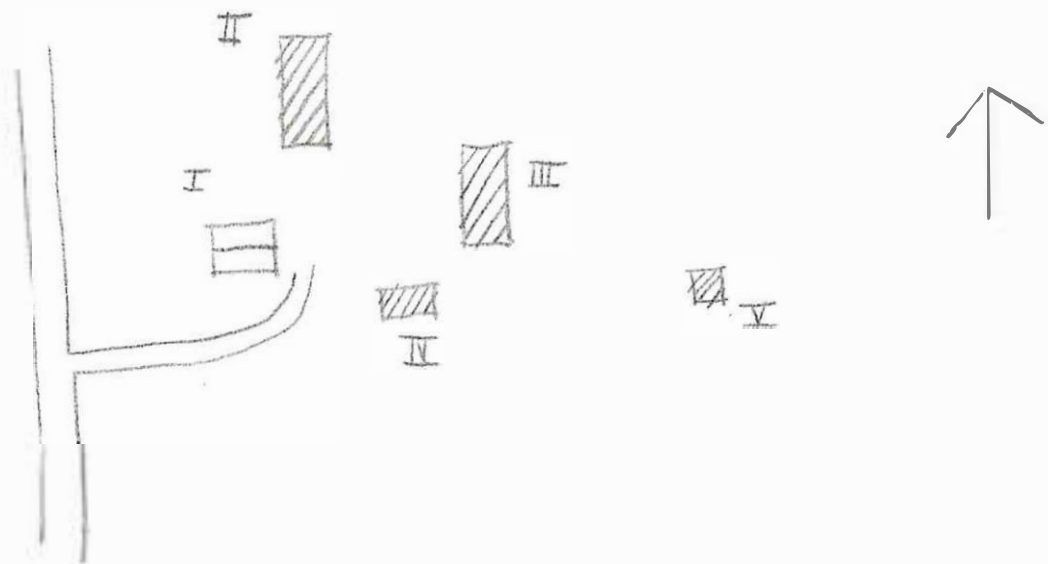

Kommun **Filipstad**..... Församling **Filipstad**..... Datum **76-07-14**.....
 Fastighet **Stg. 785**..... Film nr **F 96**.....
 Gårdsnamn **Övre Stensta**..... Karta **11 E 4b**.....
 Anl. art **Jordbruksfastighet**..... Sign. **LJ**.....
 Uppgiftslämnare **Miriam Persson, ägare**..... Åtgärder erfordras
 Anteckningar **Tidigare fanns här en låg mangårdsbyggnad, ersatt med**.....
nuvarande böningshus..... fasad
 taktäckn.

Hus nr	Husets funktion	Bygg mtr	Fasad mtr	Färg	Tak-täckn.	Byggn. år	Kommentar
I	Böningshus	LBP	LSP	FR	Et	u1920-t	Här har legat ett tullhus
II	Ladugård	Tg/SS/B		-/FR	P (Grå)	u1937	
III							
IV							
V							
VI							
VII							
VIII							
IX							
X							

Situationsplan

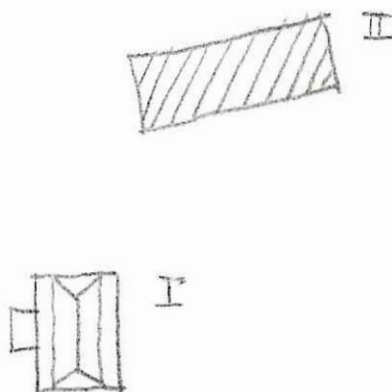

Kommun **Filipstad**..... Församl. **Filipstad**..... Datum **76-07-14**.....
 Fastighet **Stg. 797**..... Film nr **F 96**.....
 Gårdsnamn **Stensta skola**..... Karta **11 E 4b**.....
 Anl. art **Bostadsfastighet**..... Sign. **LJ**.....
 Uppgiftslämnare **Hans & Inga Adolfsson, ägare**..... Åtgärder erfordras
 Anteckningar **Skola till 1931-32**..... stomme
 fasad
 taktäckn.

Hus nr	Husets funktion	Bygg mtr	Fasad mtr	Färg	Tak-täckn.	Byggn. år	Kommentar
I	Boningshus	T	LPS	FR	Et	1887	
II	Uthus	B		FR	1 T	1880-1900	
III							
IV							
V							
VI							
VII							
VIII							
IX							
X							

Situationsplan

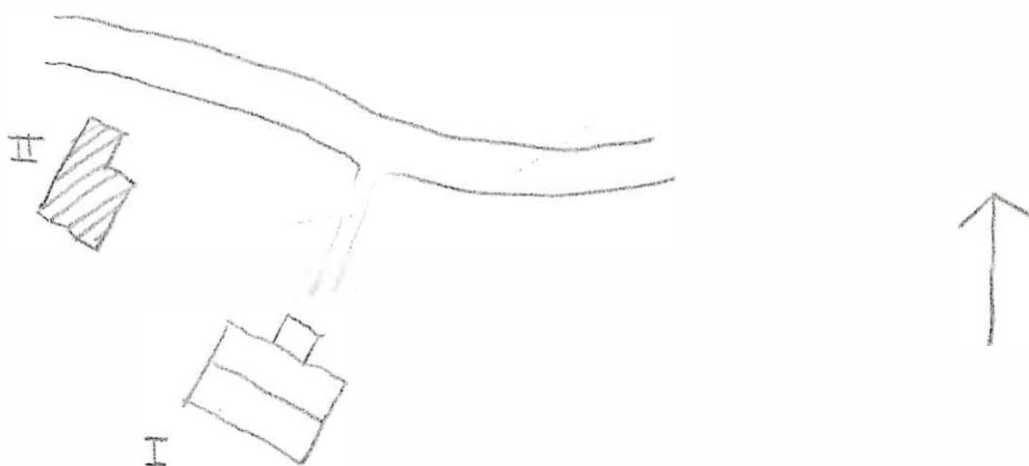

Kommun Filipstad..... Församl. Filipstad..... Datum 76-07-14.....
 Fastighet St. 798..... Film nr F. 96.....
 Gårdsnamn Övre Stensta..... Karta 11 B 4b.....
 Anl. art Bostadsfastighet..... Sign.
 Uppgiftslämnare Mariann Johansson, ägare..... Åtgärder erfordras
 Anteckningar Arrenderar mark som tidigare tillhört fastighet.....

 taktäckn.

Hus nr	Husets funktion	Bygg mtr	Fasad mtr	Färg	Tak-täckn.	Byggn. år	Kommentar
I	Boningshus	B	SLL	FR	Et	u1925	
II	Småfåhus	Tg/B	+/-	-/FR	P(X)	u1920-30	
III	Ladugård	KS/Tg/B		-/FR	Et	u1920-30	
IV							
V							
VI							
VII							
VIII							
IX							
X							

Plattans plan

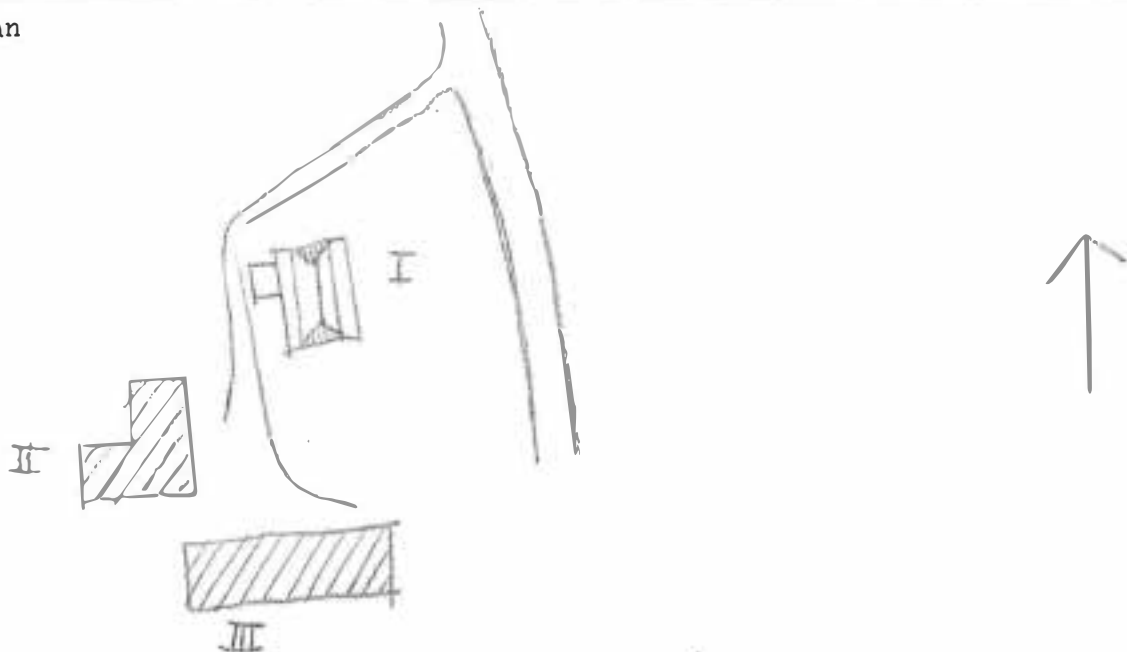

Kommun .. **Filipstad** Församl. .. **Filipstad** Datum .. **76.07.12**

Fastighet .. **Stg 809** Film nr .. **F 91**

Gårdsnamn .. **Karlsberg** Karta .. **11 E 3 b**

Anl. art .. **Jordbruksfastighet** Sign. .. **LJ**

Uppgiftslämnare Åtgärder erfordras

Anteckningar stomme

..... fasad

..... taktäckn.

Hus nr	Husets funktion	Bygg mtr	Fasad mtr	Färg	Tak-täckn.	Byggn. år	Kommentar
I	Boningshus	T	SLL	FR	2 T	b 1750-1850	
II	Gäststuga	B	SLL	FR	Papp	b 1940-60	
III	Lödugård	B	-	FR	? T	b 1900-20	
IV	Sommärstuga	B	SLL	FR	Papp	b 1940-60	
V	Uthus	B	-	FR	Papp	- " -	
VI							
VII							
VIII							
IX							
X							

Situationsplan

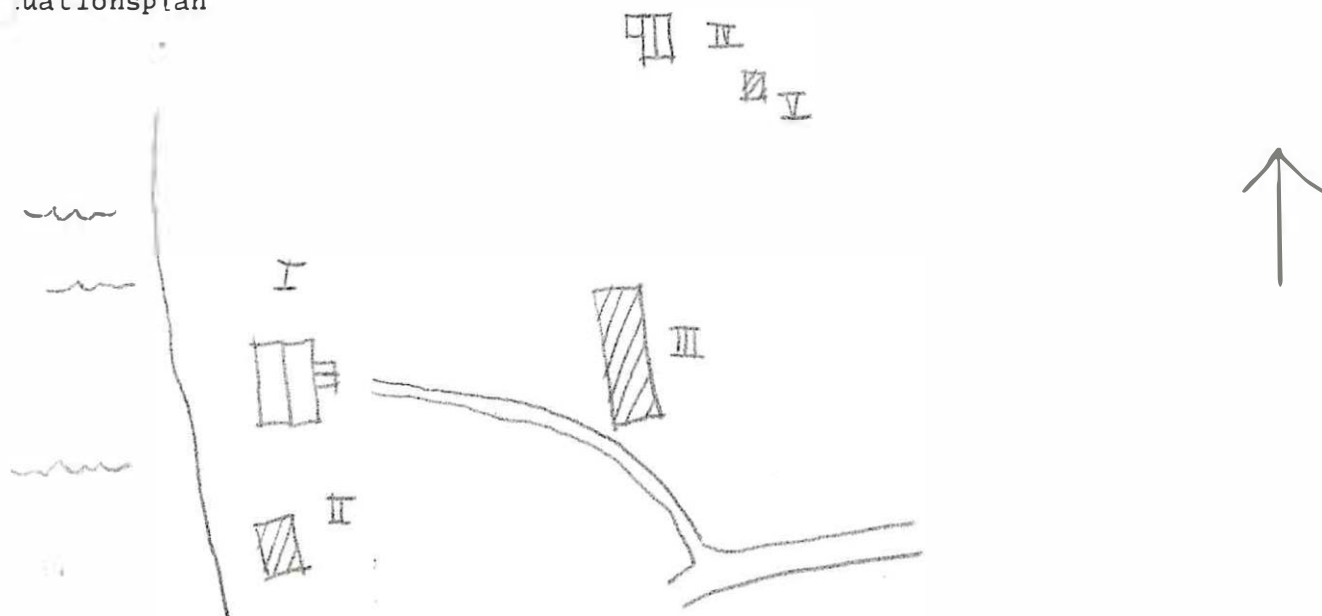

Kommun **Philipstad** Församling **Philipstad** Datum **76.07.12**

Fastighet **Stg 810 A** Film nr **F 91**

Gårdsnamn **Karlsberg** Karta **11 E 3 b**

Anl. art **Bostadsfastighet** Sign. **LJ**

Uppgiftslämnare **Lisa Sjöström, sommargäst** Åtgärder erfordras
 stomme
 fasad
 taktäckn.

Hus nr	Husets funktion	Bygg mtr	Fasad mtr	Färg	Tak-täckn.	Byggn. år	Kommentar
I	Boningshus	T	SLP	FR	P (Gö)	u 1911-12	
II	Lillstuga	B	SLL	FR	P (Gö)	u 1938	
III	Stall/Uthus	Tg/B	-	FR	2 T	u 1922	
IV	Jordkällare	KS/B	-	-/FR	1 T/2 T	u 1925-26	
V							
VI							
VII							
VIII							
IX							
X							

Situationsplan

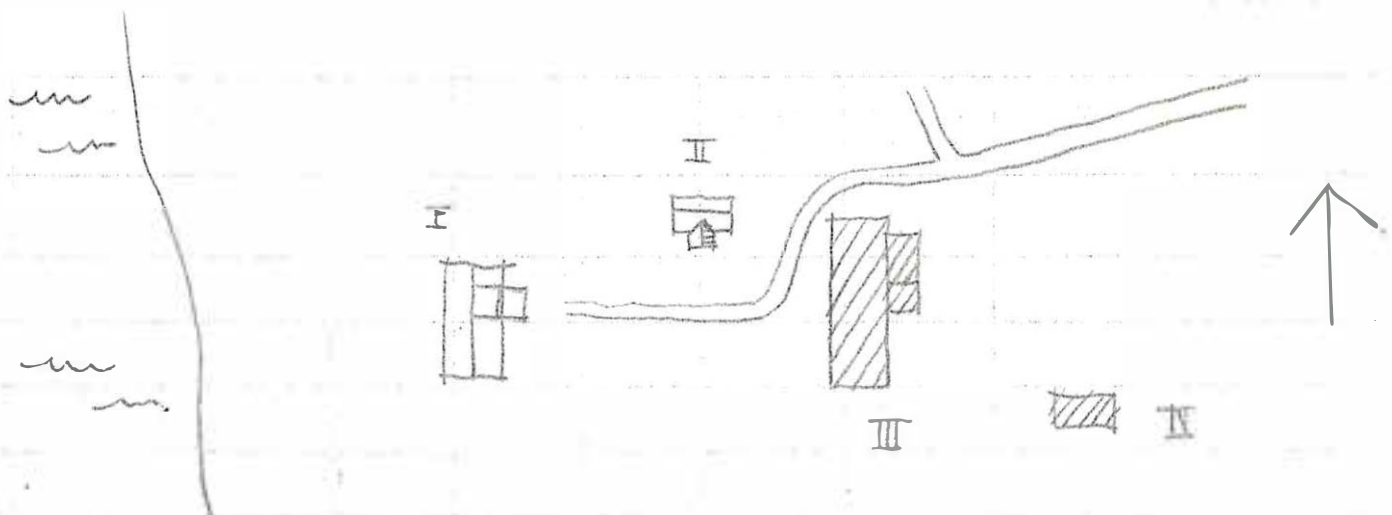

Kommun ... Filipstad Församl. ... Filipstad Datum 76.07.12

Fastighet Stg 815 Film nr F.80/91

Gårdsnamn Bengtstorp Karta 11.E.3.b

Anl. art Fritidsbostad, f.d. jordbruk Sign. LJ

Uppgiftslämnare Ellis Nilsson Åtgärder erfordras
 stomme
 fasad
 taktäckn.

Anteckningar I släkt sedan 1800-talets början då det byggdes.

Hus nr	Husets funktion	Bygg mtr	Fasad mtr	Färg	Tak-täckn.	Byggn. år	Kommentar
I	Boningshus	T/B	SLL	OV	P (X)	u 1800-1850	
II	Lillstuga	B	LSP	FR	Papp	u 1940-t	
III	Uthus	B	-	FR	P (X)	u 1900-1920	Tillbyggt 1923
IV	Lekstuga	B	-	FR	Papp	u 1960-t	
V	Avtråde	B	-	FR	Papp	b 1910-1940	
VI							
VII							
VIII							
IX							
X							

Situationsplan

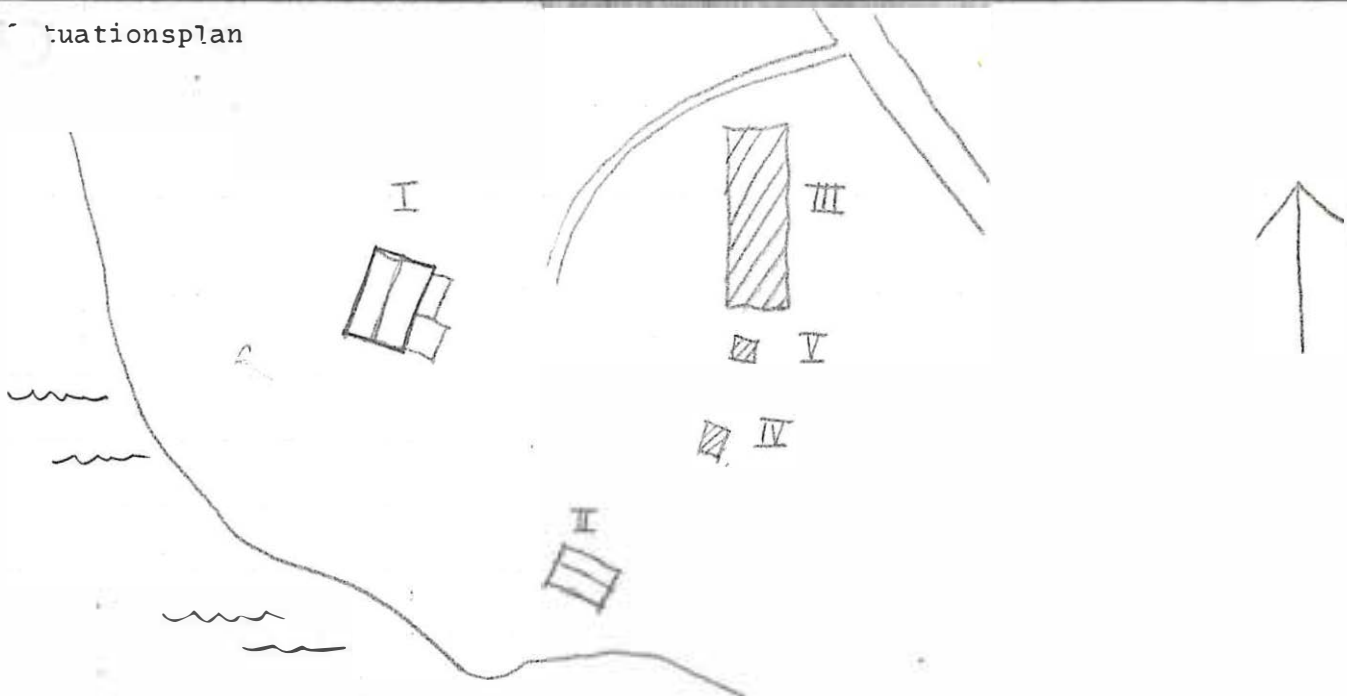

Kommun Filipstad..... Försam1. Filipstad..... Datum 76-07-12.....
 Fastighet Stg 819..... Film nr F 80.....
 Cårdsnamn Bengtstorp..... Karta 11 E 3b.....
 Anl. art Bostadsfastighet..... Sign. LJ.....
 Uppgiftslämnare Åtgärder erfordras
 Anteckningar stomme
 fasad
 taktäckn.

Hus nr	Husets funktion	Bygg mtr	Fasad mtr	Färg	Tak-täckn.	Byggn. år	Kommentar
I	Boningshus	T	SL	FR	P(Grå)	b1890-1910	
II	Ladugård	SS/E		X	2 T	b1900-1920	
III							
IV							
V							
VI							
VII							
VIII							
IX							
X							

Lagplan

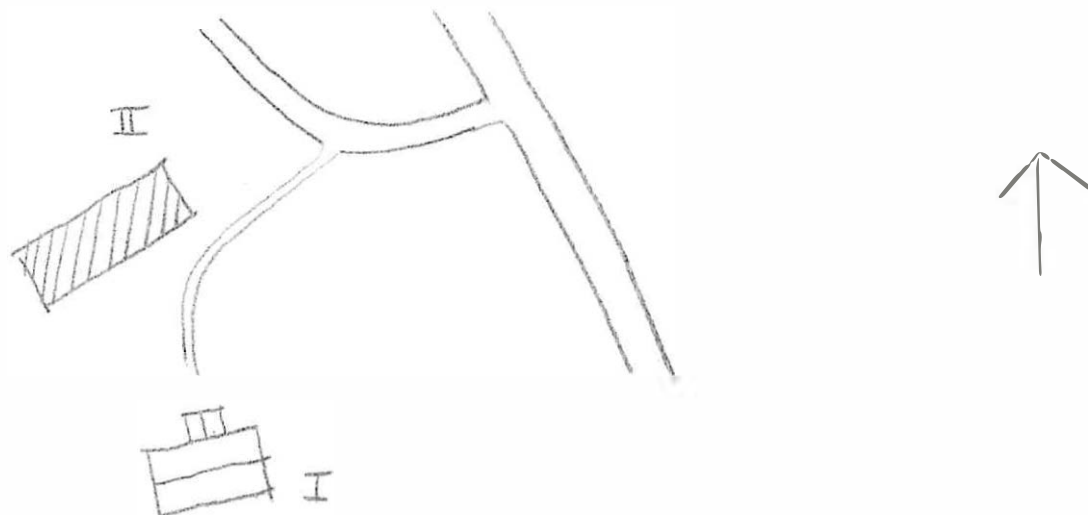

Kommun Filipstad..... Församl.Filipstad..... Datum 76-07-12.....
 Fastighet Stg 829..... Film nr F 80.....
 Gårdsnamn Niklastorp..... Karta 11 E 3b.....
 An. art Fritidsbostad..... Sign. LJ.....
 Uppgiftslämnare Gösta Holmstrand, ägare..... Åtgärder erfordras
 Anteckningar stomme
 fasad
 taktäckn.

Hus nr	Husets funktion	Bygg mtr	Fasad mtr	Färg	Tak-täckn.	Byggn. år	Kommentar
I	Boningshus	T		1 Br	1 T	u170-1800	Fd stall o visthusbod
II	Avtråde	B		"-	Papp	u1950	
III							
IV							
V							
VI							
VII							
VIII							
IX							
X							

.....uationsplan

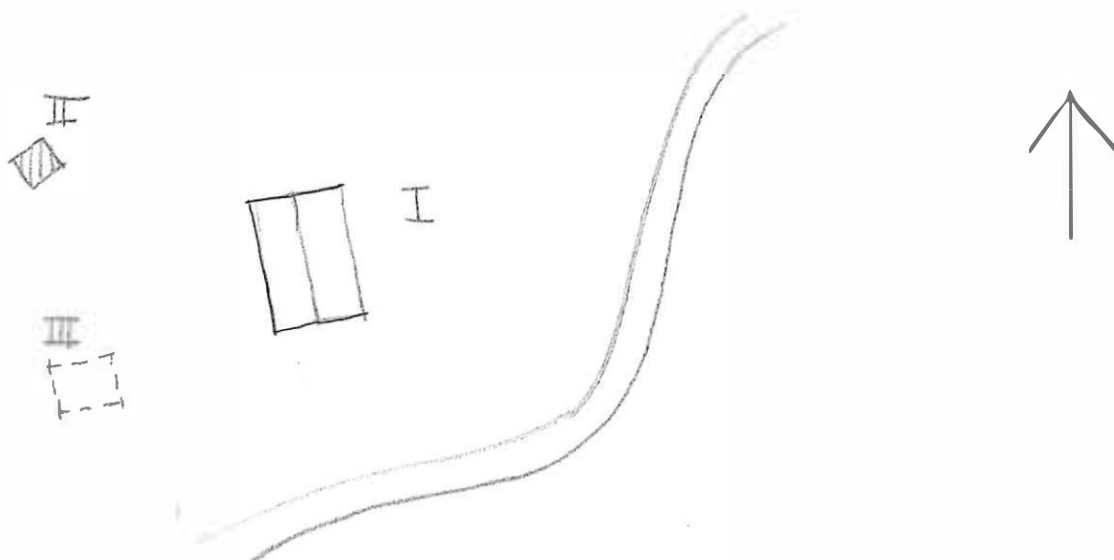

Kommun **Filipstad** Församl. **Filipstad** Datum **76.07.13**
 Fastighet **Stg. 832** Film nr **F 93**
 Gårdsnamn **Nynds** Karta **11 E 3 b**
 Anl. art **Fritidsbostad** Sign. **LJ**
 Uppgiftslämnare Åtgärder erfordras
 Anteckningar stomme
 fasad
 taktäckn.

Hus nr	Husets funktion	Bygg mtr	Fasad mtr	Färg	Tak-täckn.	Byggn. år	Kommentar
I	Soningshus	T	SLP	X	! T	1700-1800	Loftgång
II	Lillstuga	T	-	X	Torv	1700-1800	
III	Gäststuga	B	StockP	X	Papp	1950-1960	
IV	Uthus	B	-	I Br	Papp	1950-60	
V	Jordkällare	S/T/B	-	X	P (X)	1800-t	
VI							
VII							
VIII							
IX							
X							

Situationsplan

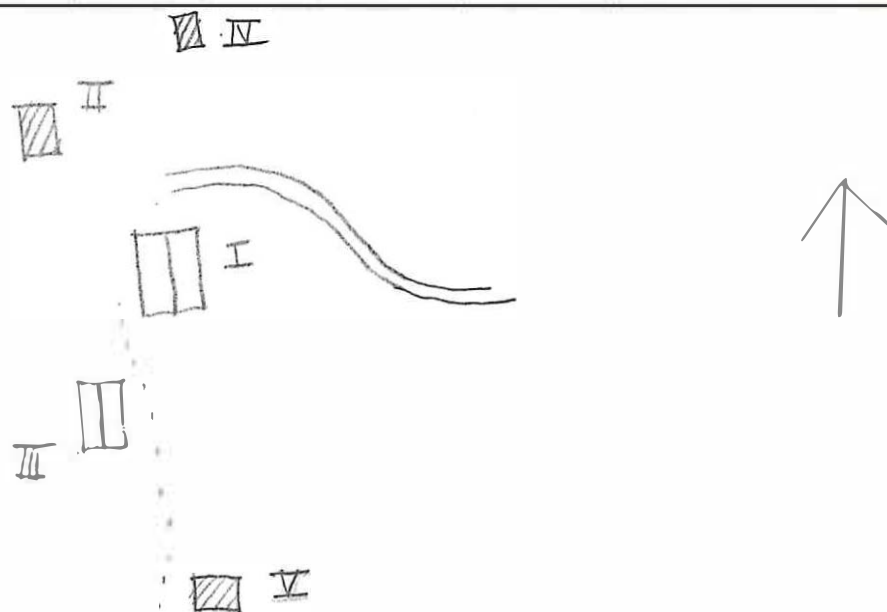

Kommun **Filipstad** Församl. **Filipstad** Datum **76.07.13**
 Fastighet **Stg 835, 833, 922** Film nr **F 93**
 Gårdsnamn **Perstorp** Karta **11 E 3 b**
 Anl. art **Fritidsbostad** Sign. **LJ**
 Uppgiftslämnare Åtgärder erfordras
 Anteckningar stomme
 fasad
 taktäckn.

Hus nr	Husets funktion	Bygg mtr	Fasad mtr	Färg	Tak-täckn.	Byggn. år	Kommentar
I	Boningshus	T	SLP	FR	P (Grå)	b 1800-1850	
II	Uthus	B	-	FR	P (Grå)	b 1975	
III	- " -	B	SLL	OG	P (X)	b 1900-1910	
IV	- " -	B	SLL	O G8	P (X)	- " -	
V	Dansbana	B	-	O G8	Popp	- " -	
VI	Stuga	B	SSP	O G	P (X)	b 1900-1920	
VII	Uthus	B	SSP	FR	Popp	b 1900-1920	
VIII	Lekstuga	B	-	OG	Popp	b 1950-1960	
IX	Uthus	B	LSP	FR	P (X)	- " -	
X	Stuga	B	LSP	FR	P (X)	- " -	

Situationsplan

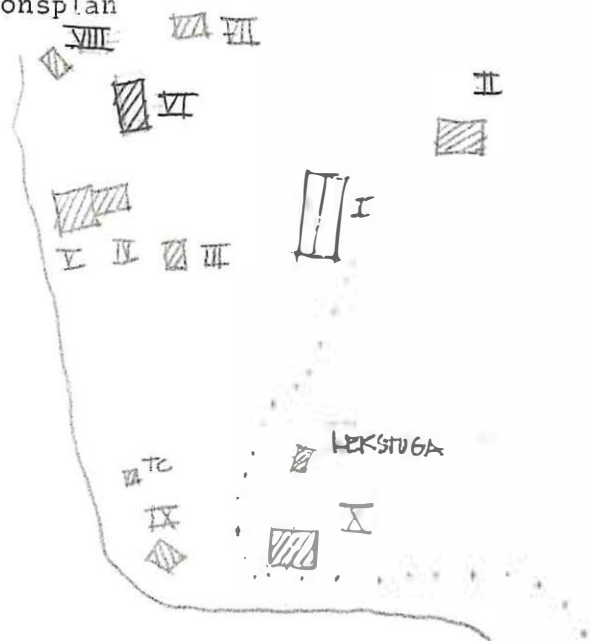

Kommun **Filipstad** Församl. **Filipstad** Datum **76.07.16**

Fastighet ~~Kropps m.fl. Filipstad (8)~~ **Stadsåga 840** Film nr **F. 121, 122**

Gårdsnamn **Pöland** Karta **11 E 3 c**

Anl. art **Fritidsbostad** Sign. **AA**

Uppgiftslämnare Åtgärder erfordras
 stomme
 fasad
 taktäckn.

Hus nr	Husets funktion	Bygg mtr	Fasad mtr	Färg	Tak-täckn.	Byggn. år	Kommentar
I	Boningshus	T	SLI	FR	2 T	u 1700-t	Moderniserad 1960-t, tvåluftsfönster, ny dörr
II	Stoll, vagnslide	T/B	SSP/SLI	FR	Papp	b 1850-1900	
III	Lodugård	Ta/T/B	Slät/SLP	FR/SSP	2 T/Papp	b 1850-1900	Utbvagd 1920-1950
IV	Jordkällare	S	-	X	2 T	b 1850-1900	
V							
VI							
VII							
VIII							
IX							
X							

uationsplan

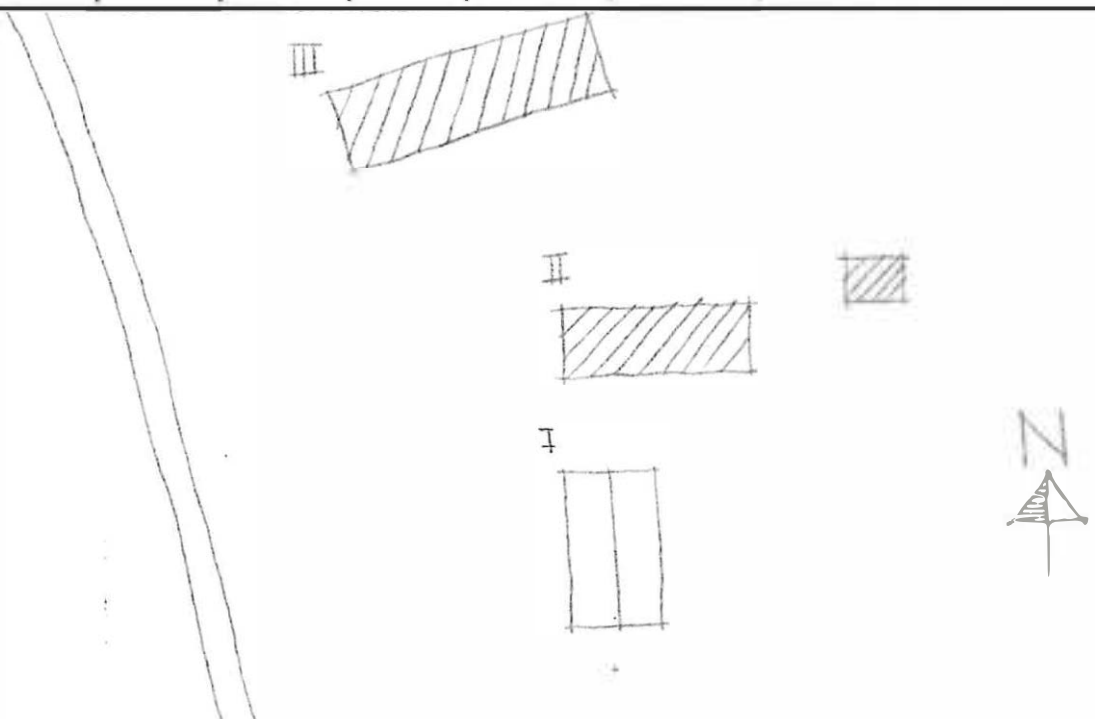

Kommun Filipstad..... Församling Filipstad..... Datum 76.07.09.....
 Fastighet Stg 957 A..... Film nr F. 78.....
 Gårdsnamn Lilla Bellevue..... Karta 11 E 4 b.....
 Anl. art Bostadsfastighet..... Sign. LJ.....
 Uppgiftslämnare Sigfrid Eriksson, ägare..... Åtgärder erfordras
 Anteckningar Soldattorp från början, ombyggt flera gånger...... stomme
 fasad
 taktäckn.

Hus nr	Husets funktion	Bygg mtr	Fasad mtr	Färg	Tak-täckn.	Byggn. år	Kommentar
I	Boningshus	T	SLL	FR	P (Grå)	b 1800-1875	
II	Uthus	B	-	FR	P (Grå)	b 1900-1920	
III	Badhus	B	LSP	FR	Papp	b 1900-1920	
IV	Jordkällare	S	-	-	-	b 1850-1900	
V							
VI							
VII							
VIII							
--							
X							

Situationsplan

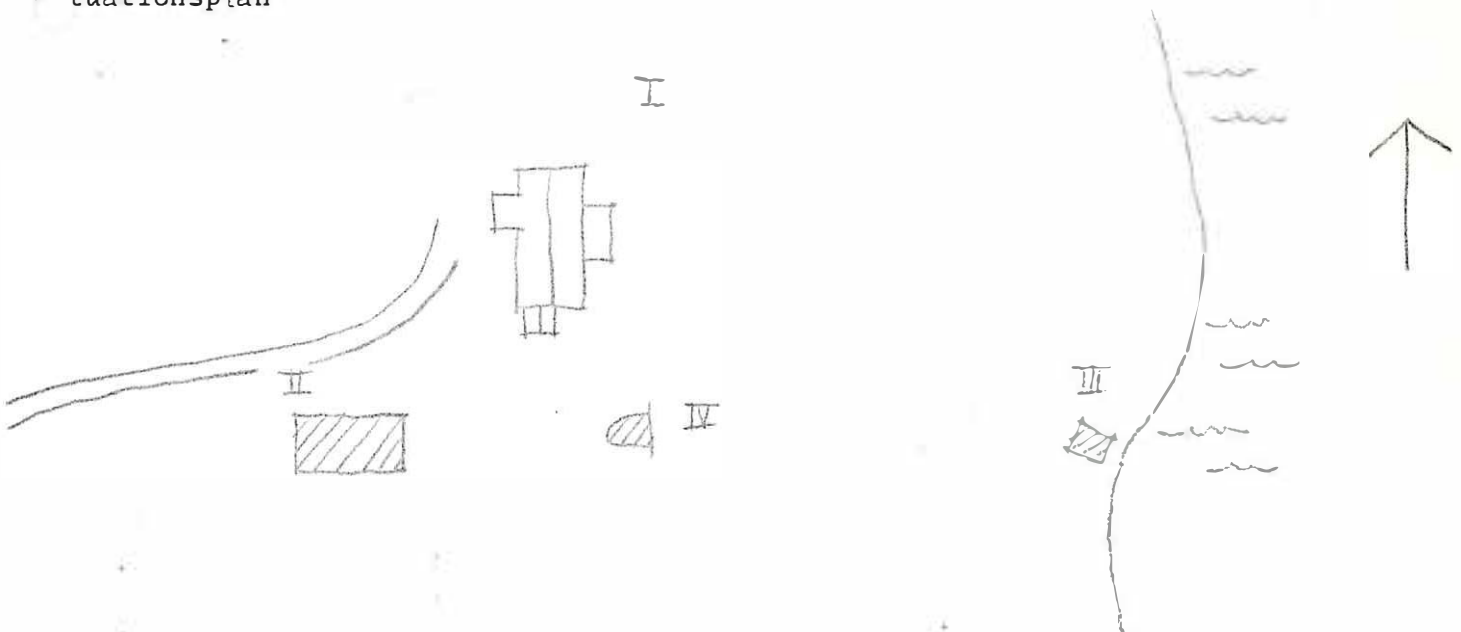

Kommun **Filipstad** Församl. **Filipstad** Datum **76-07-06**

Fastighet **Stg. 958 A** Film nr **F 28/29**

Gårdsnamn **Dennicketorp** Karta **11 E 3 b**

Anl. art **Vårdhem** Sign. **W**

Uppgiftslämnare Åtgärder erfordras
 stomme
 fasad
 taktäckn.

Hus nr	Husets funktion	Bygg mtr	Fasad mtr	Färg	Tak-täckn.	Byggn. år	Kommentar
I	Vårdhem	T	SLP	OV	Et/P	u 1880-t	Ombyggd o tillbyggd Vimpel från 1910
II	Bostad	KS (S)	Sprit/ SLP	SV/FR	2T	b 1920- 40	
III	Verkstad	B	SLP	FR	2T	b 1875- 1925	
IV	Administration	/KS	SLP/ sprit	IR/SV	Et	u 1972	
V	Skjul	B	-	FR	Papp	b 1960-t	
VI	Brygghus	Tg/SS	sprit	SV	1T	b 1875- 1900	
VII	Boningshus Mangårdsbyggnad	T	SLL	OR	p: S	b 1850- 1900	Ombyggt
VIII	Lillstuga	T	SLL	FR	2T	b 1850- 1900	
IX	Verkstad	Tg/KS	slät	SV	BT S	u 1967	
X							

Situationsplan

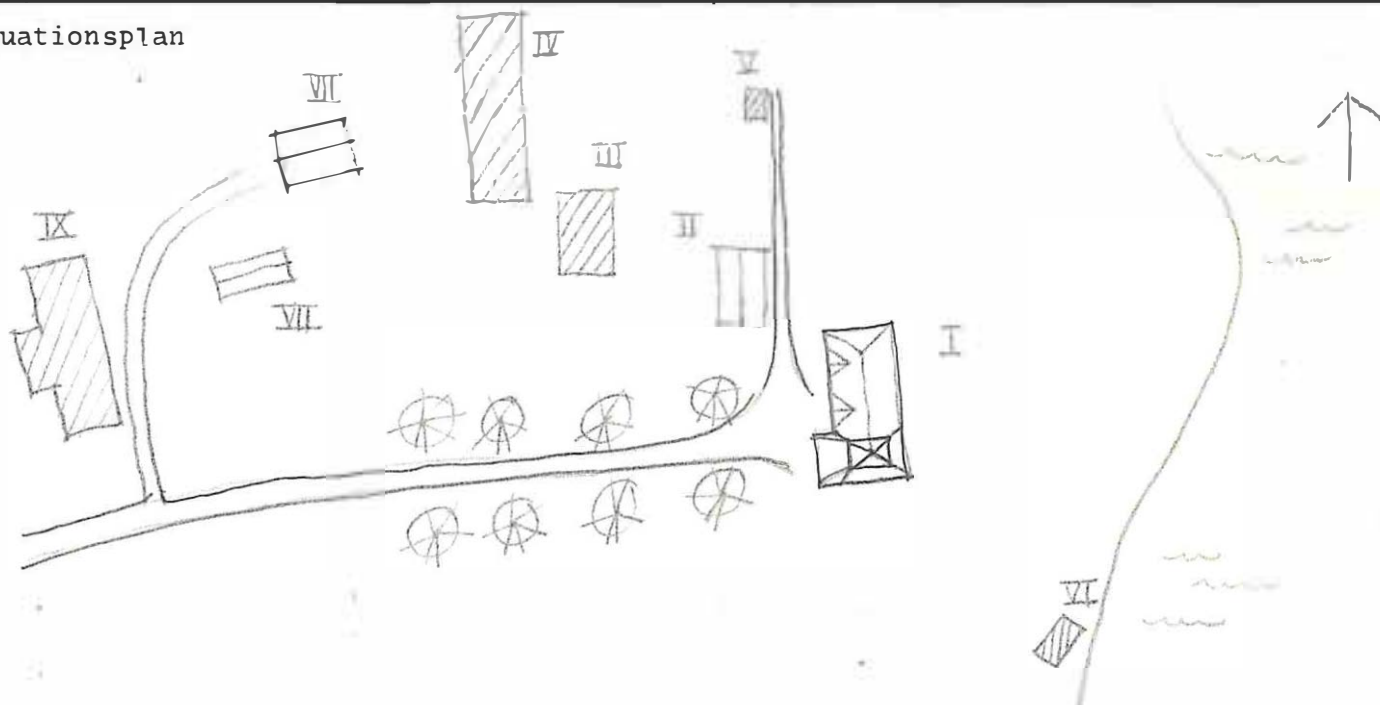

Kommun .. Filipstad Församl. ~~Färnebo~~ Filipstad Datum .. 76-07-07.....
 Fastighet Stg 962 Film nr F 30.....
 Gårdsnamn Erikslund Karta .. 11.E.3.b.....
 Anl. art Jordbruksfastighet Sign. W.....
 Uppgiftslämnare Andersson, ägare Atgärder erfordras
 Anteckningar Ganska förfallet stomme
 fasad
 taktäckn.

Hus nr	Husets funktion	Bygg mtr	Fasad mtr	Färg	Tak-täckn.	Byggn. år	Kommentar
I	Boningshus	T	SSP	X	Et	b 1775-1825	Tillbyggt kring 1900. Bakugn i kök
II	Lada/loge	B	-	X	P (R)/ P (X)	b 1950-1900	Ladugård ramlat ner
III	Drängkammare	T	SSP	X	-"-	b 1850-1900	Nu vedbod
IV	Magasin/redskapsbod	B	SLL	X	Stick	b 1875-1925	
V							
VI							
VII							
VIII							
IX							
X							

Plattans plan

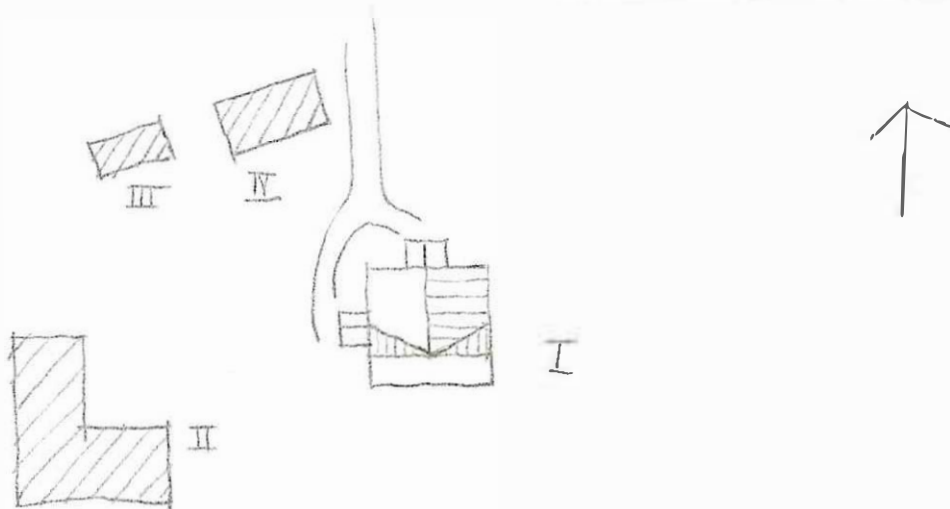

Kommun **Filipstad**..... Församl. **Filipstad**..... Datum **76-08-08**.....
 Fastighet **Stg 967**.....**373**..... Film nr **F. 74**.....
 Gårdsnamn **Liksta**..... Karta **11 E 3b**.....
 Anl. art **Bostadsfastighet**..... Sign. **LJ/MS**.....
 Uppgiftslämnare **Vilma Pehrsson, ägare**..... Åtgärder erfordras
 Anteckningar stomme
 fasad
 taktäckn.

Hus nr	Husets funktion	Bygg mtr	Fasad mtr	Färg	Tak-täckn.	Byggn. år	Kommentar
I	Boningshus	T	SLP	FR	2 T	u1905	Järnskorsten. Tillbyggt 1941
II	Uthus	T	SLL	FR	2 T	"	
III							
IV							
V							
VI							
VII							
VIII							
IX							
X							

uationsplan

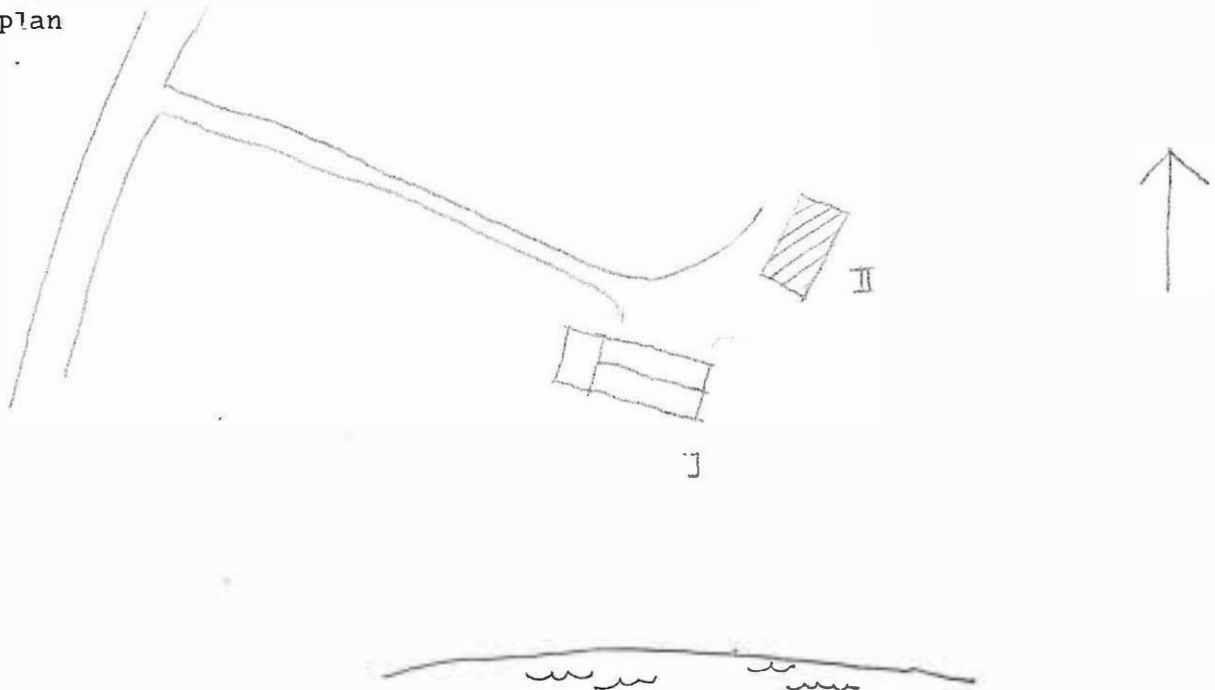

Kommun **Filipstad** Församl. **Filipstad** Datum **76.08.11**

Fastighet **Stg 971** Film nr **F 171**

Gårdsnamn Karta **11 E 4 b**

Anl. art **Bostadsfastighet** Sign. **LJ**

Uppgiftslämnare Åtgärder erfordras
stomme

Anteckningar **Byggt av konstnär Schultzberg** fasad

..... taktäckn.

Hus nr	Husets funktion	Byggmtr	Fasad mtr	Färg	Taktäckn.	Byggn. år	Kommentar
I	Boningshus	B	SLP	O(G)	1 T	b 1935-1940	
II	Uthus	B	SSP	FR	Et	b 1935-1940	
III							
IV							
V							
VI							
VII							
VIII							
IX							
X							

Planskiss

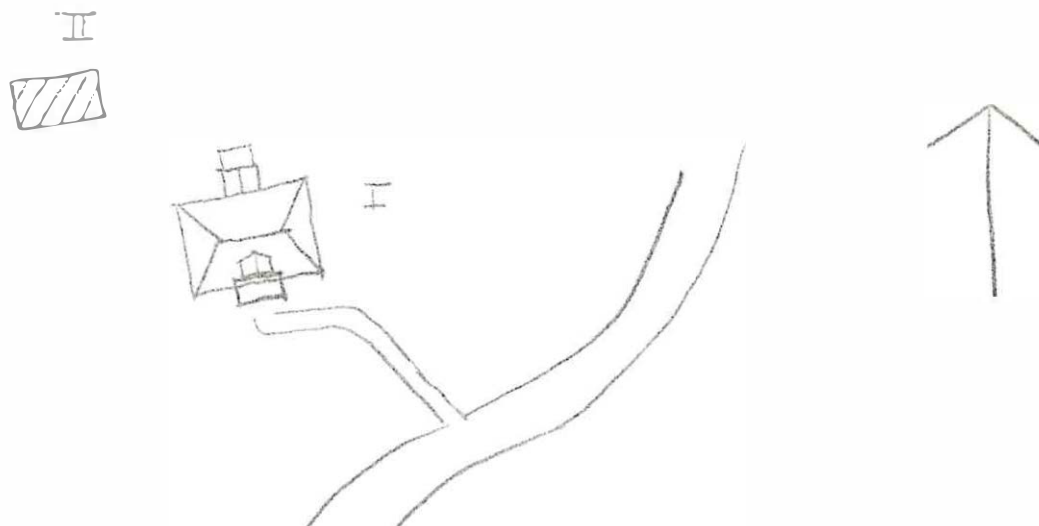

Kommun Filipstad..... Församling ~~Filipstad~~ FILIPSTAD..... Datum 76-07-07.....
 Fastighet Stg 1013..... Film nr F. 71/72.....
 Gårdsnamn Grötkäppåsen..... Karta 11 E 3b.....
 Anl. art Bostadsfastighet..... Sign. IJ.....
 Uppgiftslämnare Åtgärder erfordras
 Anteckningar stomme
 fasad
 taktäckn.

Hus nr	Husets funktion	Bygg mtr	Fasad mtr	Färg	Tak-täckn.	Byggn. år	Kommentar
I	Boningshus	T	SLP	FR	2 T	1800 ^b -50	
II	Lekstuga	B	Fjäll	FR	P Grå	1965 ^b -70	
III	Garage/förråd	B	SLP	FR	P Grå	1965 ^b -70	
IV							
V							
VI							
VII							
VIII							
IX							
X							

Skiss av situationen

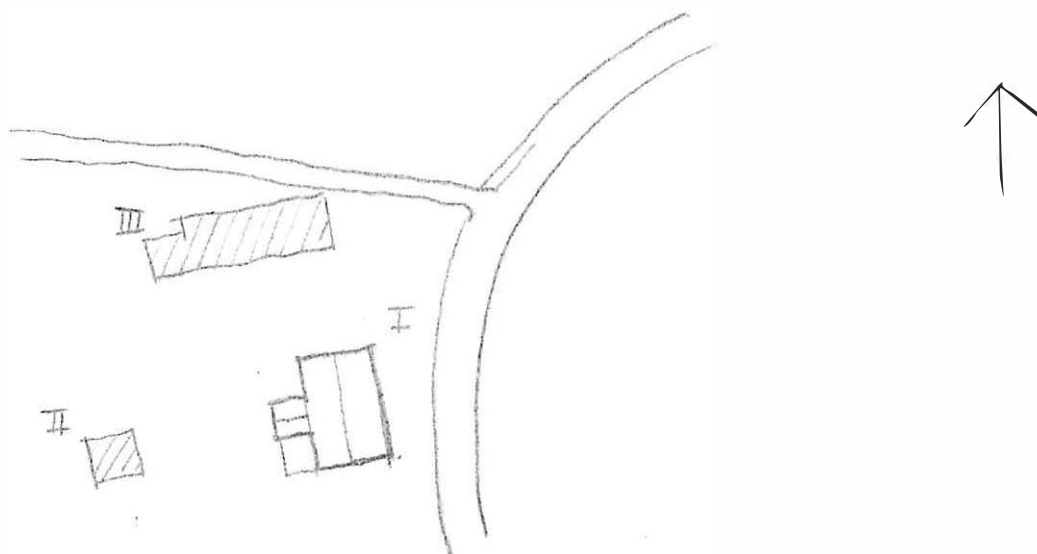

Kommun Filinstad..... Försam! Filinstad..... Datum 76-07-08.....
 Fastighet Stg. 1023..... Film nr F. 73.....
 Gårdsnamn Granhult..... Karta 11.E.3b.....
 Anl. art Bostadsfastighet..... Sign. LJ.....
 Uppgiftslämnare Gunder Eriksson, hyresgäst..... Åtgärder erfordras
 Anteckningar stomme
 fasad
 taktäckn.

Hus nr	Husets funktion	Bygg mtr	Fasad mtr	Färg	Tak-täckn.	Byggn. år	Kommentar
I	Boningshus	T	SLL	FR	P Grå	b 1800-t	
II	Garage	B	Fjäll	FG	F Gö	1950 ^b -60	
III	Vedbod	B		FR	P X	1900 ^b -30	
IV	Jordkällare	S/KS/B		- FR	2 T	1800 ^b -1850	Tillbyggt på höjden
V	Ladugårdsruin	SS/S					
VI							
VII							
VIII							
IX							
X							

Situationsplan

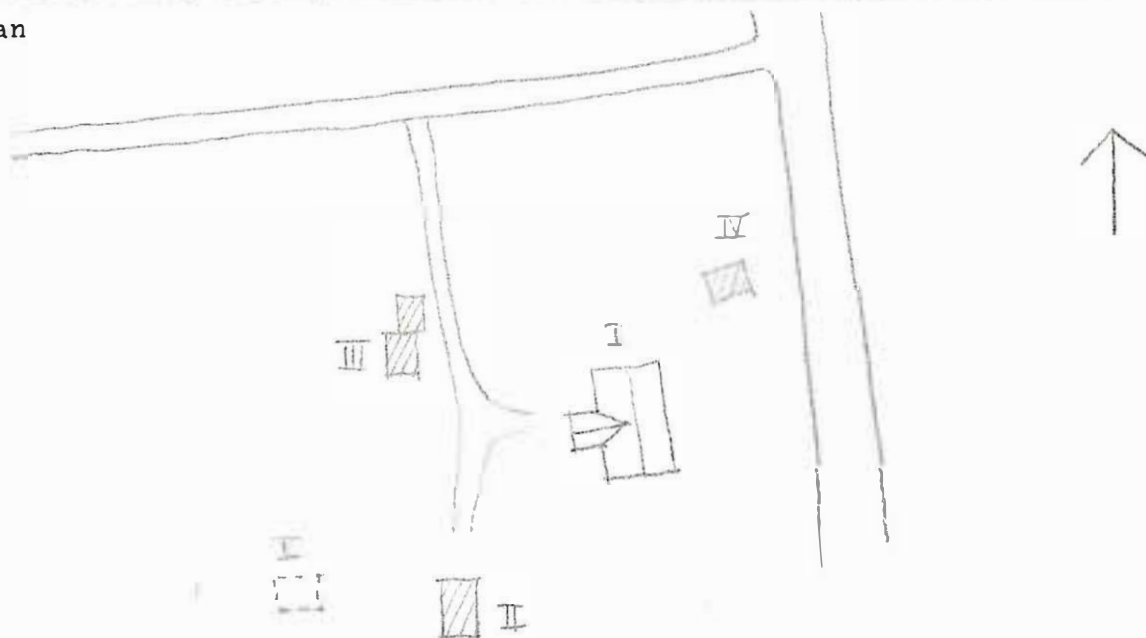

Kommun **Filipstad** Församl. **Filipstad** Datum **76.08.11**

Fastighet **Stg 1146** Film nr **F 172**

Gårdsnamn **Granåsen** Karta **11 E 4 b**

Anl. art **Sommarbostad** Sign. **LJ**

Uppgiftslämnare **Sven Grahn, ägare** Åtgärder erfordras
 Anteckningar stomme
 fasad
 taktäckn.

Hus nr	Husets funktion	Bygg- mtr	Fasad mtr	Färg	Tak- täckn.	Byggn. år	Kommentar
I	Boningshus	B	SP	FR	Papp	u 1932-33	
II	Uthus	B	-	FR	P(X)	u 1932	
III	Jordkällare	s/KS/B	-	-/FR	Papp	u 1932	
IV							
V							
VI							
VII							
VIII							
IX							
X							

Planskiss

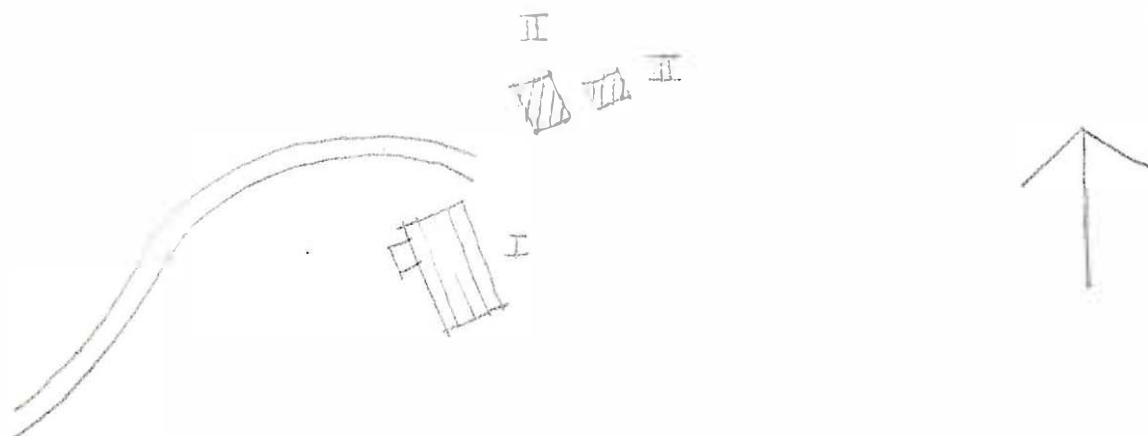

BYGGNAD SINVENTERING 1976

S-län

Kommun Filipstad Församl. Filipstad Datum 76-08-12

Fastighet Stg 1223 Film nr F 174

Gårdsnamn Karta 11 E 4b

Anl. art Sommarbostad Sign. LJ

Uppgiftslämnare Åtgärder erfordras
 Anteckningar stomme
 fasad
 taktäckn.

Hus nr	Husets funktion	Byggmtr	Fasad mtr	Färg	Taktäckn.	Byggn. år	Kommentar
I	Boningshus	B	LSP	FR	P(S)	b 1910-1930	
II	Vedbod	B	-	FR/X	Papp	b 1920-1940	
III	Lillstuga	B	SSP	FR	P(X)	b 1960-t	
IV	Avtråde	B	-	FR	Papp	b 1960-t	
V	Jordkällare	KS	-	-	-	b 1950-t	
VI							
VII							
VIII							
IX							
X							

Planskiss

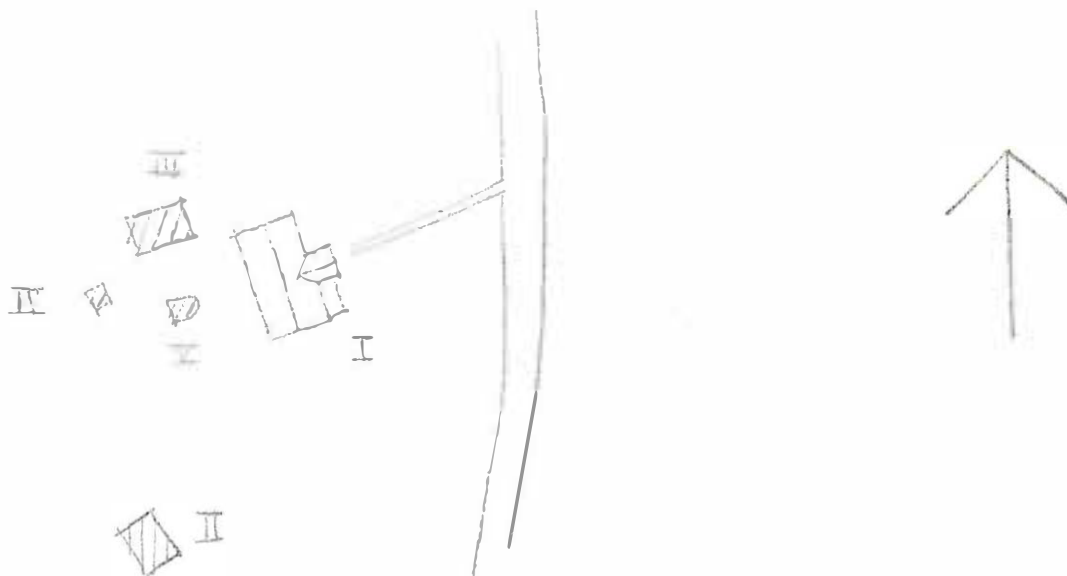

Kommun Filipstad..... Församl. Filipstad..... Datum 76-08-12.....
 Fastighet Stg 1249, 1145..... Film nr F 174/175.....
 Gårdsnamn Bergsmansgården..... Karta 11 E 4b.....
 Anl. art Vandrårhem, servering, utsiktstorn..... Sign. LJ.....
 Uppgiftslämnare Runo Olsson, arrendator..... Åtgärder erfordras
 Anteckningar stomme
 fasad
 taktäckn.

Hus nr	Husets funktion	Bygg- mtr	Fasad mtr	Färg	Tak- täckn.	Bygg- år	Kommentar
I	Vandrårhem Servering	T	SLL	FR	2 T	a 1956	Stomme från 1798, har stått i Bosjön
II	Utsiktstorn	B	FjällP	Fr	P(X)	a 1934	
III	Garage	B	FjällP	FR	Papp	a 1950-t	
IV	Skogshyddan	B	SLL	FR	P(Grå)	a 1940-t	
V	Lillstugan	T	-	FR	Papp	a 1940-t	
VI	Uthus	B	SLL	FR	Papp	b 1940-t	
VII							
VIII							
IX							
X							

Planskiss

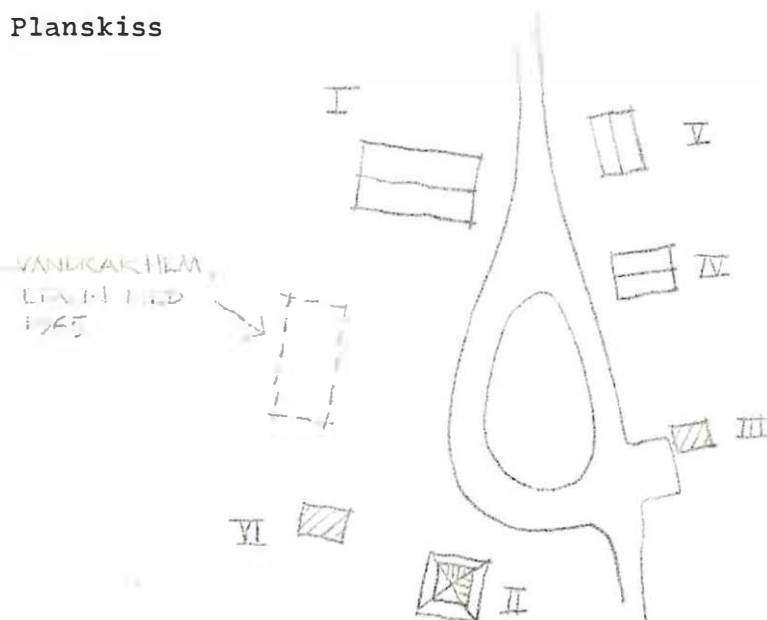

Kommun **Filipstad** Församl. **FILIPSTAD** Datum **76-07-07**
 Fastighet **Stg 1300 A** Film nr **F 71**
 Gårdsnamn **Södra strand** Karta **11 E 3b**
 Anl. art **Bostadsfastighet** Sign. **LJ**
 Uppgiftslämnare **Birte Borchert, ägare** Åtgärder erfordras
 Anteckningar stomme
 fasad
 taktäckn.

Hus nr	Husets funktion	Bygg mtr	Fasad mtr	Färg	Tak-täckn.	Byggn. år	Kommentar
I	Boningshus	T	JLL	PR	2 T	1850 ^b -1900	
II	Lada/ladugård	T/B		PR	P(X)	1905 ^b -10	
III	Jordkällare	S					
IV							
V							
VI							
VII							
VIII							
Ix							
X							

§ uationsplan

