

BYGGNAD SINVENTERING 19 81

S-18n

Kommun Sunne Församling Sunne Datum 810721

Fastighet Torsby 1:16 Film nr Su. 294

Gårdsnamn Mickelgårdet Karta 11380

Anl. art. Jordbruk Sign. ML

Uppgiftslämnare Ägaren Åtgärder erfordras

Anteckningar stomme
 fasad
 taktäckn.

Hus nr	Husets funktion	Grund ntr	Bygg ntr	Fasad ntr	Färg	Tak-täckn.	Byggn. år b, l, u	Kommentar
I	Bostad	Btg	T/B	LFS/ SPS	OV/Gö	2 T	u 1920-t	
II	Ladugård	S	T/B	B	X	2 T	-	
III	Loge	S	B	B	FR	P	-	
IV								
V								
VI								
VII								
VIII								
IX								
X								

Situationsplan

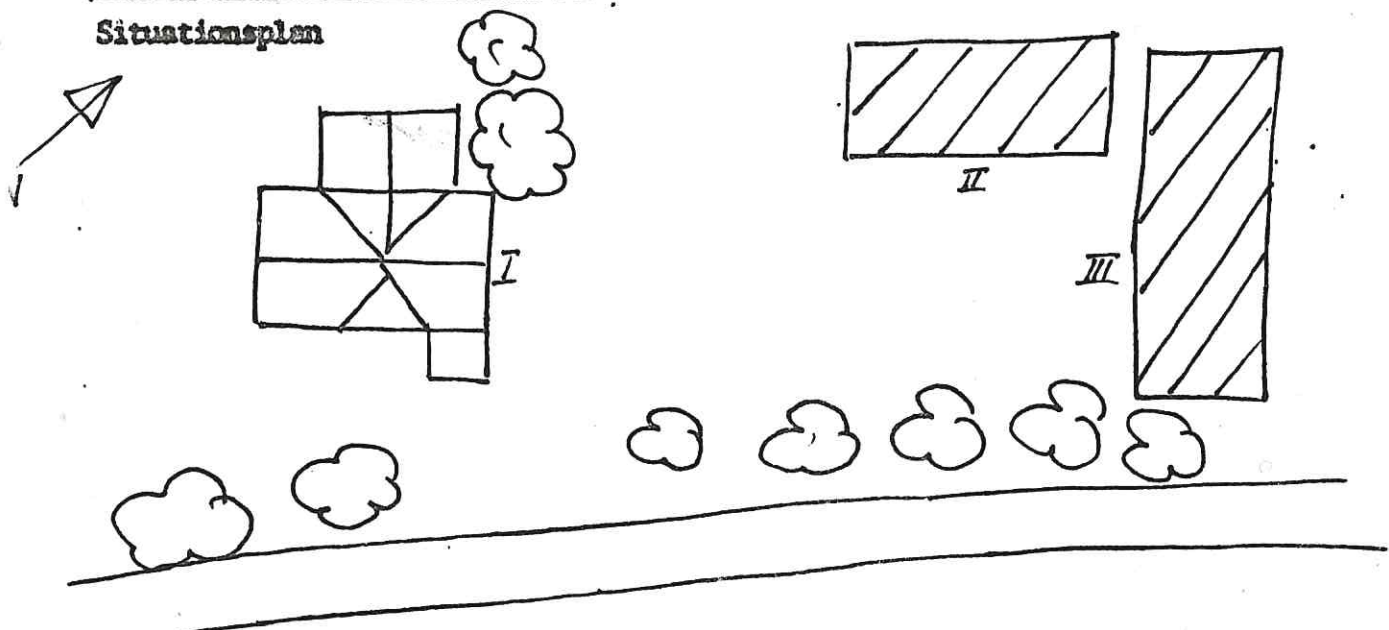

BYGGNADSINVENTERING 19 81

S-län

Kommun Sunne Församling Sunne Datum 810721.....
 Fastighet : Torsby 1:20 Film nr Su 295.....
 Gårdsnamn Karta 11381.....
 Anl. art. F d jordbruk Sign. ML.....
 Uppgiftslämnare Åtgärder erfordras
 Anteckningar stomme
 fasad
 taktäckn.

Hus nr	Husets funktion	Grund mtr	Bygg mtr	Fasad mtr	Färg	Tak-täckn.	Byggn. år b, l, u	Kommentar
I	Bostad	S	T	SLL	FR/V	Et	b 1870-1900	
II	Ladugård	S	Tg/B	Tg/B	FR	2 T	-	
III	Magasin	S	T	SLL	FR	P	-	
IV	Verkstad	S	B	SLL	FR	3 T	-	
V	Tvättstuga	S	B	SLL	FR	3 T	-	
VI								
VII								
VIII								
IX								
X								

Situationsplan

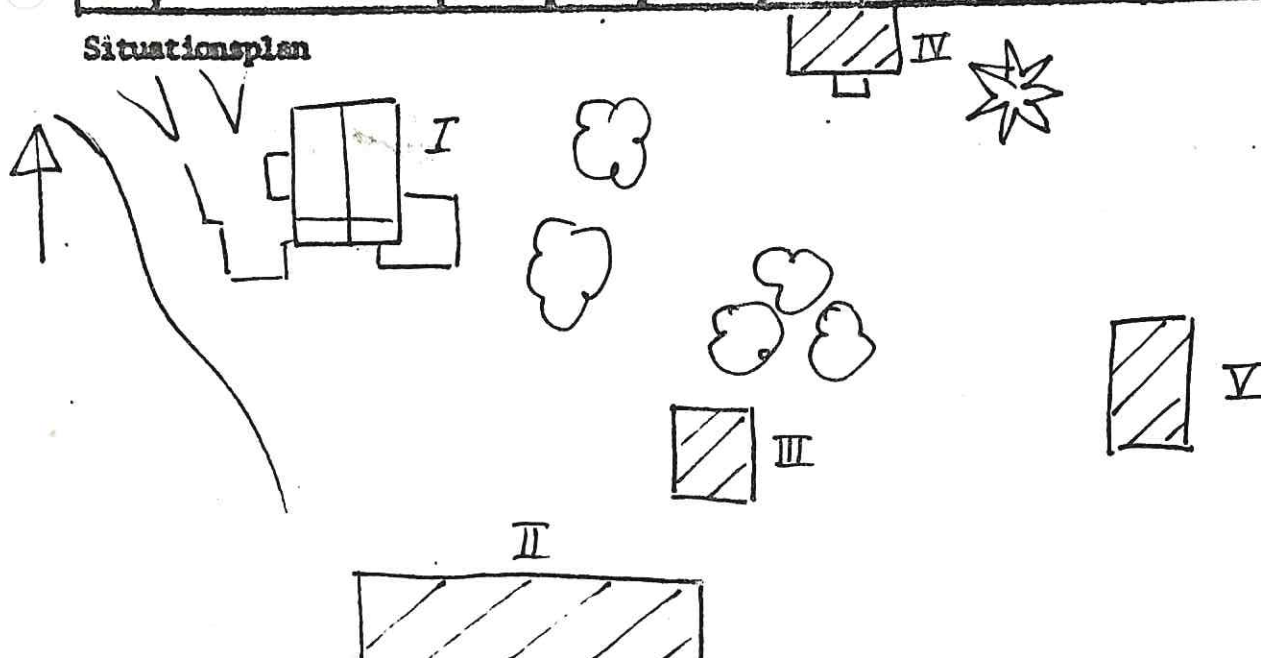

BYGGNADSIVENTERING 1981

S-län

Kommun Sunne Församling Sunne Datum 810721.....

Fastighet Torsby 1:41 Film nr SU 294-295.....

Gårdsnamn Karta 11380.....

Anl. art. Jordbruk Sign. ML.....

Uppgiftslämnare Åtgärder erfordras

Anteckningar stomme
 fasad
 taktäckn.

Hus nr	Husets funktion	Grund mtr	Bygg mtr	Fasad mtr	Färg	Tak-täckn.	Byggn. år b, l, u	Kommentar
I	Bostad	S	T	SLL	FR/V	2 T	b 1920-t	Tilläggsisolerat
II	Förråd	S	B	SLL	FR	3 T		
III	Ladugård	S	Tq/B	Tq/B	FR	2 T		
IV	Affär	S	B	SLL	FR/Grå	3 T		
V								
VI								
VII								
VIII								
IX								
X								

Situationsplan

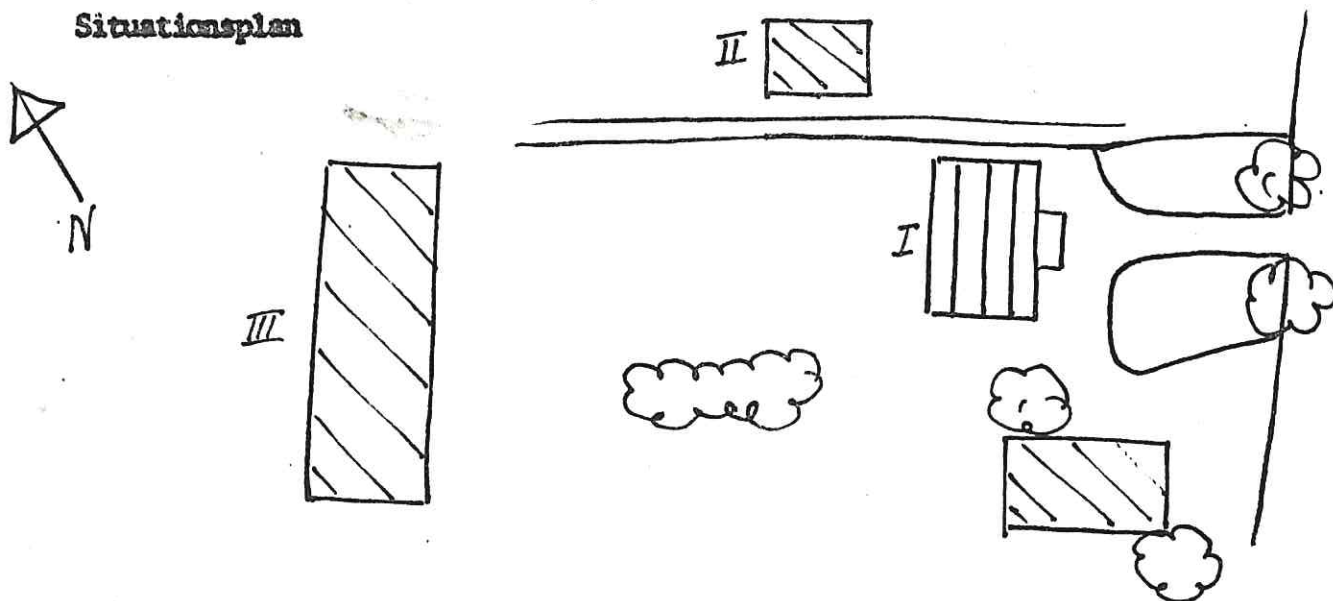

BYGGNADSIVENTERING 19 81

S-län

Kommun Sunne Församling Sunne Datum 810721

Fastighet Torsby 1:53 Film nr Su 295

Gårdstamn Karta 11381

Anl. art. F d jordbruk Sign. ML

Uppgiftslämnare Åtgärder erfordras

Anteckningar stomme
 fasad
 taktäckn.

Hus nr	Husets funktion	Grund mtr	Bygg mtr	Fasad mtr	Färg	Tak-täckn.	Byggn. år b, l, u	Kommentar
I	Bostad	S/Btg	T	SLL	FR/V	3 T	b ca 1900	
II	Lillstuga	S	T	SLL	FR/V	1 T	b ca 1900	
III	Lillstuga	Btg	B	SLL	FR/V	1 T	b 1970-t	
IV	Förråd	S	T	SLP	FR	1 T		
V	Ladugård	S	T	T	FR	2 T		
VI								
VII								
VIII								
IX								
X								

Situationsplan

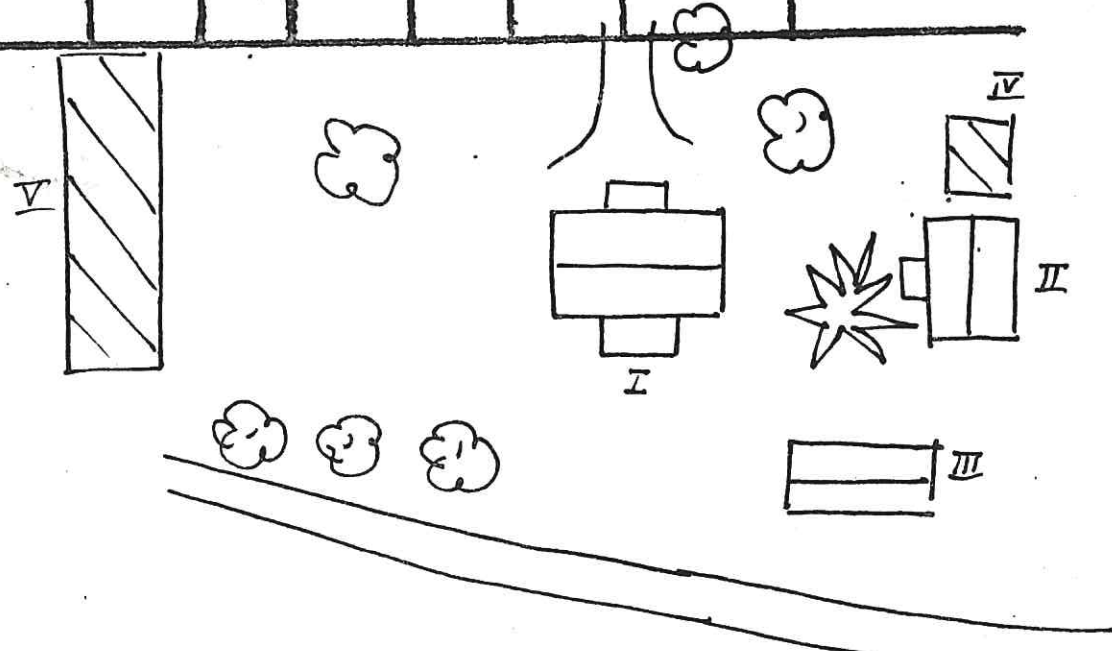

BYGGNADSINVENTERING 19 81

S-län

Kommun Sunne Församling Sunne Datum 810721

Fastighet : Torsby 1:67 Film nr Su 295

Gårdsnamn Hagaberg Karta 11381

Anl. art. F d jordbruk, marken utarrenderad Sign. ML

Uppgiftslämnare Ägaren Åtgärder erfordras

Anteckningar stomme
 fasad
 taktäckn.

Hus nr	Husets funktion	Grund mtr	Bygg mtr	Fasad mtr	Färg	Tak-täckn.	Byggn. år b, l, u	Kommentar
I	Bostad	S	T	SLL	FR	P	u 1800-t	slut
II	Ladugård	S	B	SLL/B	FR	2 T		
III	Förråd	S	B	SLL	FR	P		
IV	Magasin	Btg	T	SLL	FR	P		
V								
VI								
VII								
VIII								
IX								
X								

Situationsplan

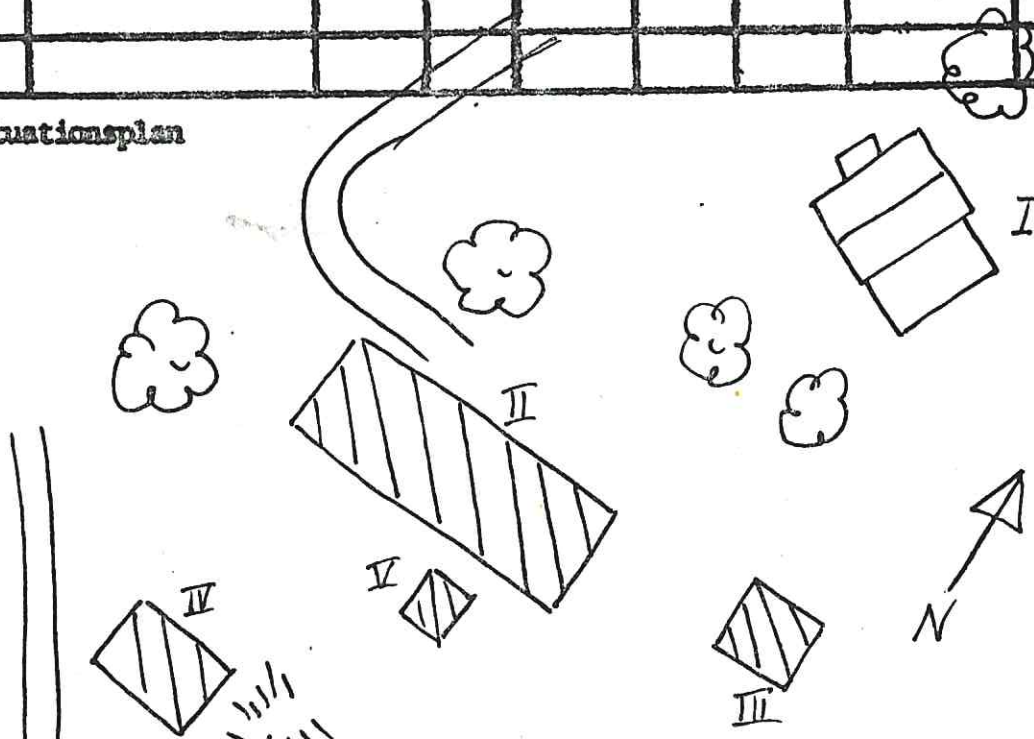

BYGGNADSVINVENTERING 19 81

S-län

Kommun Sunne Församling Sunne Datum 810721

Fastighet Torsby 1:74, 1:78 Fila nr S4 295

Gårdsnamn Dyret Karta 11381

Anl. art. Jordbruk Sign. MI

Uppgiftslämnare Ägaren Åtgärder erfordras

Anteckningar stomme
 fasad
 taktäckn.

Hus nr	Husets funktion	Grund mtr	Bygg mtr	Fasad mtr	Färg	Tak-täckn.	Byggn. år b, l, u	Kommentar
I	Bostad	S	T	SLL	PR/V	P	u 1915	
II	Ladugård	S	Btg/B	SLL	PR/gö	P	u 1937	
III	Skjul, lillstuga	S	B	SLL	PR/gö	P		
IV	Tvättstuga	S	B	SLL	PR/	P		
V								
VI								
VII								
VIII								
IX								
X								

Situationsplan

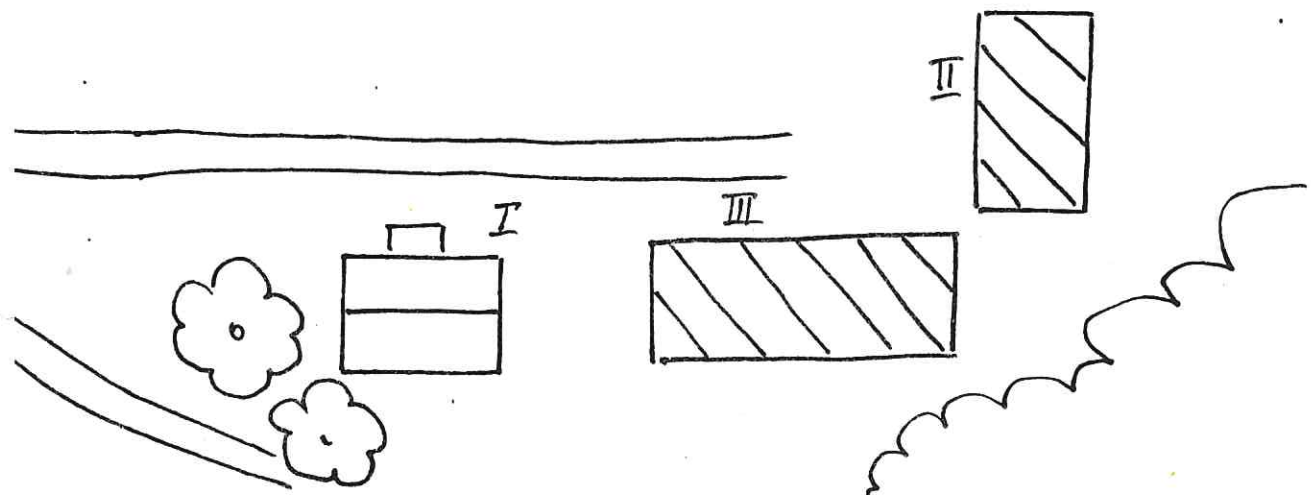

BYGGNADSINVENTERING 19 81

S-län

Kommun .. Sunne Församling .. Sunne Datum .. 810723

Fastighet : Torsby 1:83 Film nr .. Su 299

Gårdsnamn .. Höjden Karta .. 11382

Anl. art. .. Torp Sign. .. ML

Uppgiftslämnare Atgärder erfordras

Anteckningar stomme
 fasad
 taktäckn.

Hus nr	Husets funktion	Grund mtr	Bygg mtr	Fasad mtr	Färg	Tak-täckn.	Byggn. år b, l, u	Kommentar
I	Bostad	S	T	SLL	FR/V	2 T	b ca 1900	
II	Ladugård	S	B	B	X	P		
III	Förråd	Btg	B	B	X	2 T		
IV								
V								
VI								
VII								
VIII								
IX								
X								

Situationsplan

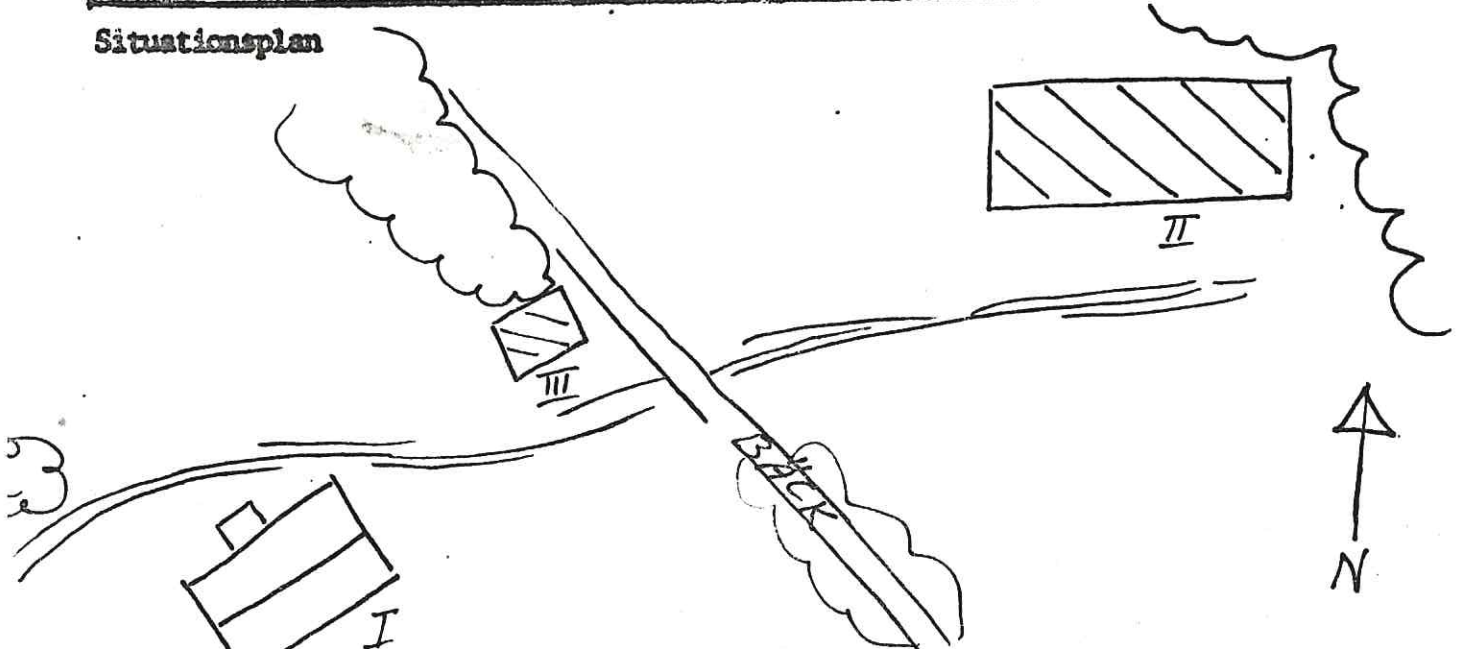

BYGNADSINVENTERING 19 81

S-län

Kommun Sunne Församling Sunne Datum 810721

Fastighet Torsby 1:106, 1:94, 1:95 Film nr Su 294

Gårdstamn Torsby skola Karta 11380

Anl. art. Skola Sign. ML

Uppgiftslärare Åtgärder erfordras

Anteckningar Skolan nedlagd, används som samlingslokal, drivs av en förening. stomme
 fasad
 taktäckn.

Hus nr	Husets funktion	Grund ntr	Bygg ntr	Fasad ntr	Färg	Tak-täckn.	Byggn. år b, l, u	Kommentar
I	Skola	S	T	SLP	FR/V	P	u 1870-t	
II	Slöjdsal, tvättstuga, dass	S	B	SLL	FR/V	2 T	-	
III	Lärarystads	Btg	T	SLL	FR/V	2 T	1918	
IV	Jordkällare	S	S	S	-	gräs	-	
V								
VI								
VII								
VIII								
IX								
X								

Situationsplan

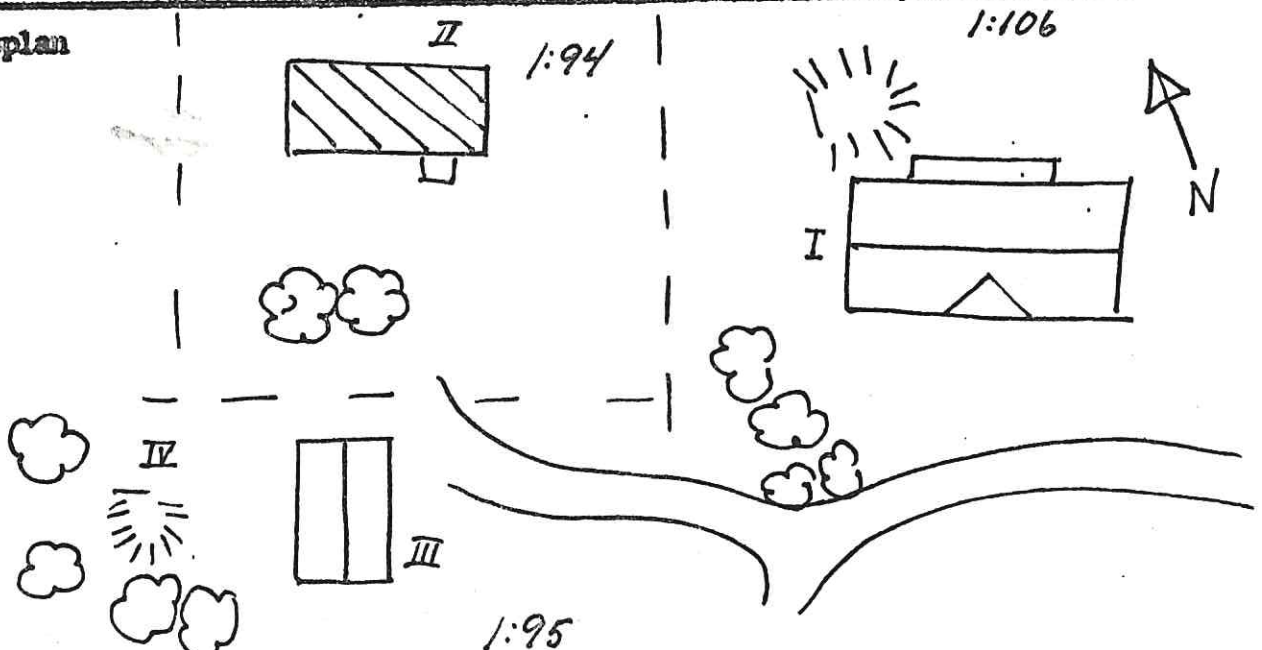

BYGGNADSINVENTERING 19 81

S-län

Kommun Sunne Församling Sunne Datum .. 810721

Fastighet : Torsby 1:127 Film nr Su. 295

Gårdstamn Änga Karta .. 11381

Anl. art. F d jordbruk Sign.

Uppgiftställare Ägaren Åtgärder erfordras

Anteckningar stomme
 fasad
 taktäckn.

Hus nr	Husets funktion	Grund mtr	Bygg mtr	Fasad mtr	Färg	Tak-täckn.	Byggn. år b, l, u	Kommentar
I	Bostad	S	T	SLL	OBg/	2 T	b 1900-20	
II	Ladugård	S	Tg/B	Tg/B	FR	P		
III	Stall	S	T/B	B	FR	P		
IV	Pumphus	S	B	SLL	FR	2 T		
V	Garage	Btg	B	SLL	FR	P		
VI								
VII								
VIII								
IX								
X								

Situationsplan

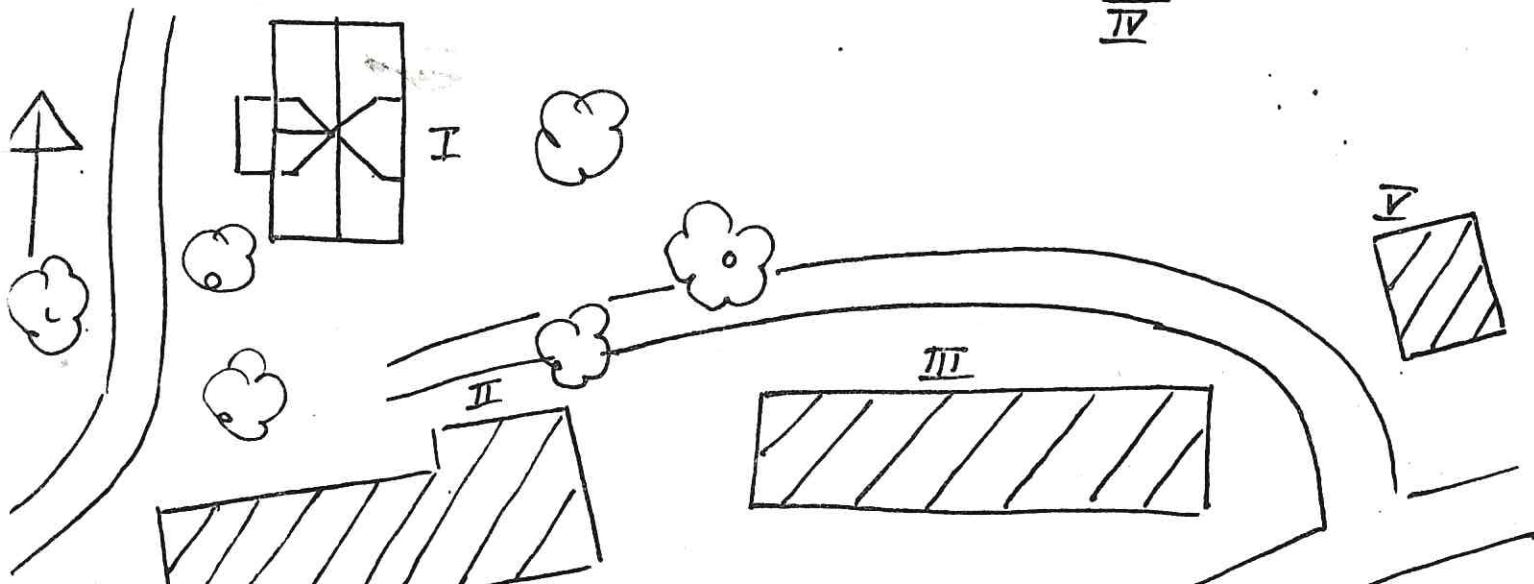



92

BYGGNADSIWENTERING 19 81

S-län

Kommun Sunne Församling Sunne Datum 810710

Fastighet Tosseberg 1:12 Film nr Su 281

Gårdsnamn Västra Sandbråten Karta 122 09

Anl. art. Jordbruk Sign. M L

Uppgiftslämnare Ägaren Åtgärder erfordras

Anteckningar stenar
 fasad
 taktäckn.

hus nr	Husets funktion	Grund mtr	Bygg mtr	Fasad mtr	Färg	Tak-täckn.	Byggn. år b, l, u	Kommentar
I	Bostad	S	T	SLL	OV/R	P/Grå	u. 1900	
II	Lillstuga	S	T	SLL	FR/V	2T	u. 1895	
III	Ladugård	S	Tg/B	B	FR	P/Grå	u. 1911	Timmer i stallet
IV	Källsröd	S	B	B	FR	Et	---	
V	Brygghus	Btg	B	SLL	FR/V	P	---	
VI	Garage	---	KS	SLL	FR	Et	----	
VII								
VIII								
IX								
X								

Situationsplan

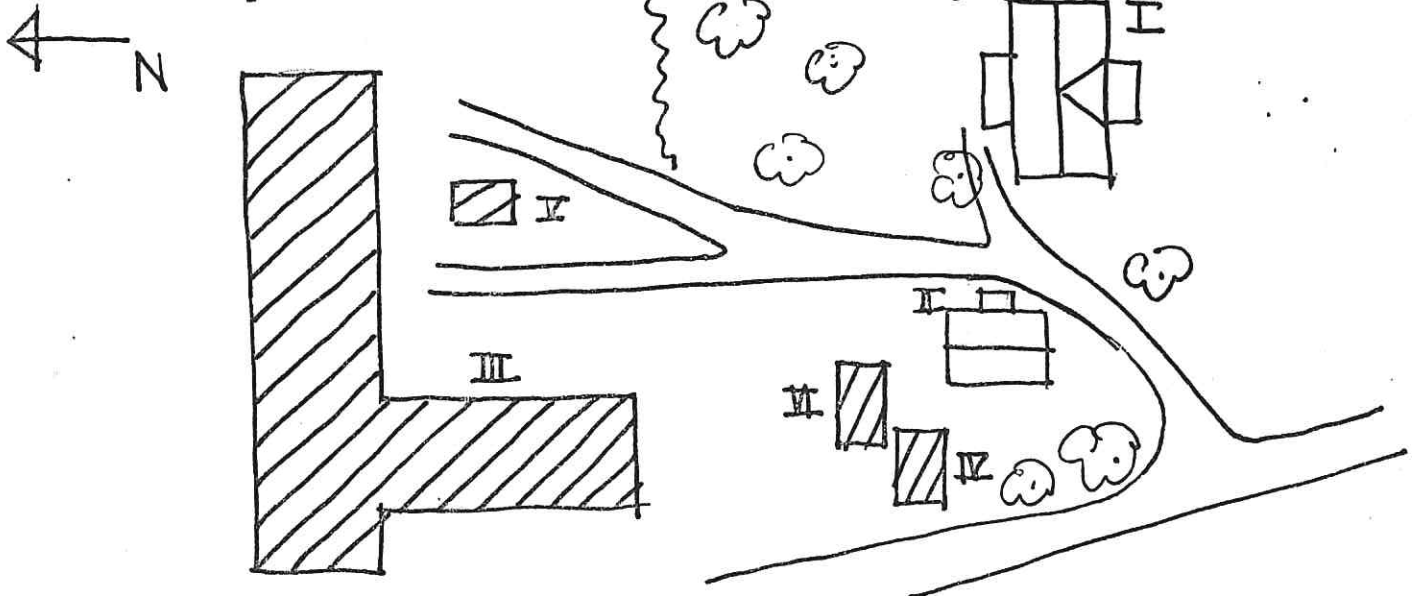

BYGGNADSINVENTERING 19 81

S-län

Kommun Sunne Församling .. Sunne Datum ... 810710
 Fastighet Tøsseberg 1:22 Film nr Su 281
 Gårdsnamn Hagen Karta 12209
 Anl. art. Jordbruk Sign. M L
 Uppgiftslämnare Åtgärder erfordras
 Anteckningar stomme
 fasad
 taktäckn.

Hus nr	Husets funktion	Grund mtr	Bygg mtr	Fasad mtr	Färg	Tak-täckn.	Byggn. år b, l, u	Kommentar
I	Bostad	S	T	SPS	OV/gö	P/Grå	b. 1890-1910	
II	Lillstuga	S	T	SLL	FR/V	3T		
III	Loge	S	B	B	FR	P		
IV								
V								
VI								
VII								
VIII								
IX								
X								

Situationsplan

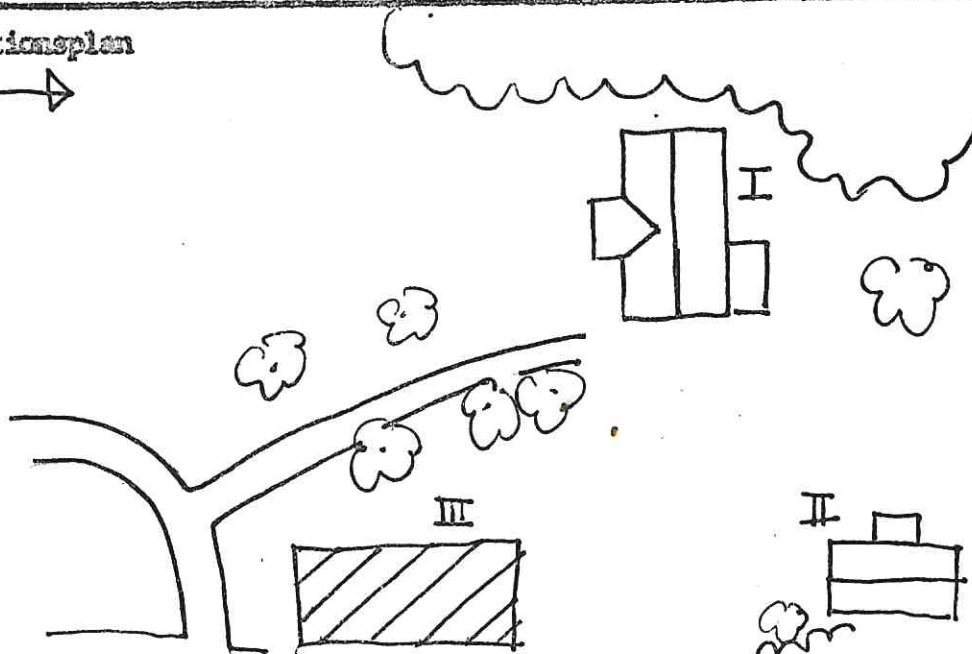

BYGGNADSINVENTERING 19 81

S-län

KommunSunne..... Församling ..Sunne..... Datum ...810710.....
 FastighetTosseberg..... 1:64 Film nr Su..281.....
 Gårdsnamn Karta 122.09.....
 Anl. art.Jordbruk..... Sign. M L.....
 Uppgiftslämnare Atgärder erfordras
 AnteckningarLadugård riven..... stoms
 fasad
 taktäckn.

Hus nr	Husets funktion	Grund mtr	Bygg mtr	Fasad mtr	Färg	Tak-täckn.	Byggn. år b, l, u	Kommentar
I	Bostad	S	T	SLL	PR/V	P/Grå	b.1880-1900	
II	Förråd	S	B	SLL	PR/V	P/Grå		
III								
IV								
V								
VI								
VII								
VIII								
IX								
X								

Situationsplan

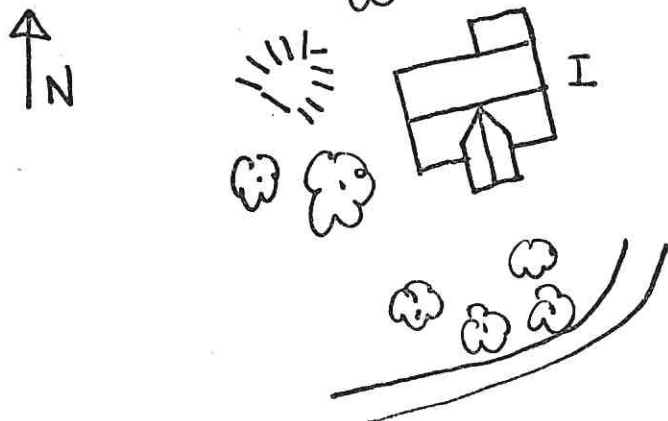

BYGGNADSINVENTERING 19 81

S-1km

KommunSunne..... FörsamlingSunne... Datum ...81.07.09.....
 FastighetTosseberg.....1:79..... Film nr ..Su.279.....
 GårdsnamnNäsfälts (Sundbergs)..... Karta ...122.09.....
 Anl. art.Jordbruk..... Sign.U H.....
 Uppgiftslämnare Atgärder erfordras
 Anteckningar stomme
 fasad
 taktäckn.

Hus nr	Husets funktion	Grund mtr	Bygg mtr	Fasad mtr	Färg	Tak-täckn.	Byggn. år b, l, u	Kommentar
I	Bostad	Btg	T	SLL	R/V	P/Grå	u.ca100år	
II	Ladugård	S	B/T	SLL/B	FR	2T	u.1920-t	
III	Förråd	S	B	B	FR	P/Grå		
IV	Bod	S	B	SLL	FR	Sp		
V								
VI								
VII								
VIII								
IX								
X								

Situationsplan

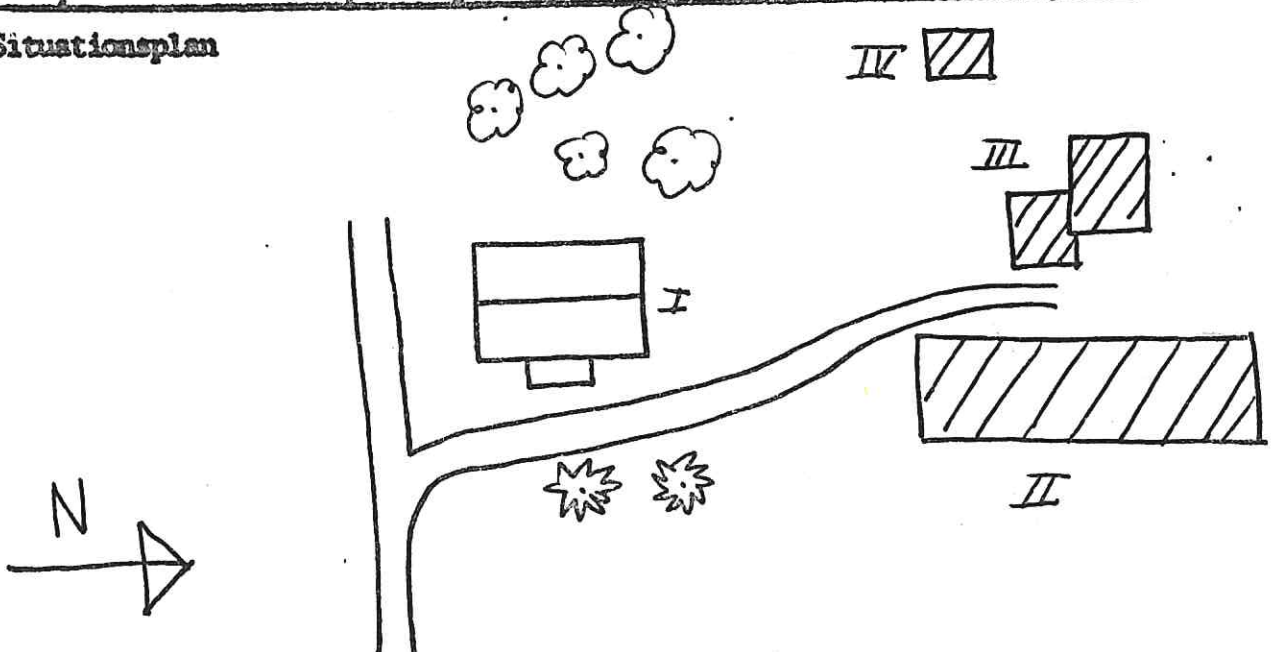

BYGGNADSINVENTERING 19 81

S-län

KommunSunne..... Församling .Sunne..... Datum ..810710.....
 FastighetTosseberg.... 1:112..... Film nr .Su 280-281.....
 GårdsnamnBjörkhulta..... Karta 122 09.....
 Anl. art.Jordbruk..... Sign. M L.....
 Uppgiftslämnare .Ägaren..... Atgärder erfordras
 Anteckningar stomme
 fasad
 taktäckn.

Hus nr	Husets funktion	Grund mtr	Bygg mtr	Fasad mtr	Färg	Tak-täckn.	Byggn. år b, l, u	Kommentar
I	Bostad	Btg	P	SLL	FR/V	2T	u.1932	
II	Lillstuga	S	T	SLL	FR	3T	u.1900	Verkstad
III	Ladugård	Btg	Tg/B	Tg/B	FR	Et/P	1900	Loge 1950
IV	Källarbod	S	B	B	FR	3T	----	
V	Stall	S	T/B	B	FR	2T	1900	
VI								
VII								
VIII								
IX								
X								

Situationsplan

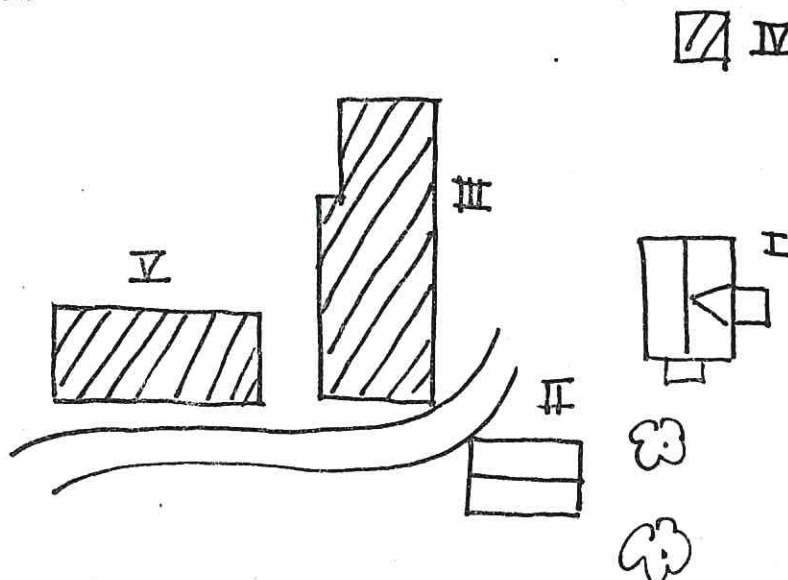

BYGGNADSIVENTERING 19 81

S-län

Kommun Sunne församling .. Sunne Datum .. 810709.....
 Fastighet Tøsseberg..... 1:121..... Film nr Su 279.....
 Gårdsnamn Tomta i Tøsseberg..... Karta .. 122.09.....
 Anl. art. Jordbruk (ej i drift)..... Sign. U H.....
 Uppgiftslämnare Ägaren..... Åtgärder erfordras
 Anteckningar stoma
 fasad
 taktäckn.

Hus nr	Husets funktion	Grund mtr	Bygg mtr	Fasad mtr	Färg	Tak-täckn.	Byggn. år b, l, u	Kommentar
I	Bostad	S	T	SLL	V/R	2T	b.1870-1900	u. ombyggt ca 1930-t
II	Ladugård	S	B/T	B	FR	Et		
III	Lillstuga	S	T	SLL	FR	2T		
IV	Garage	Btg	B	SLL	FR	Et		
V								
VI								
VII								
VIII								
IX								
X								

Situationsplan

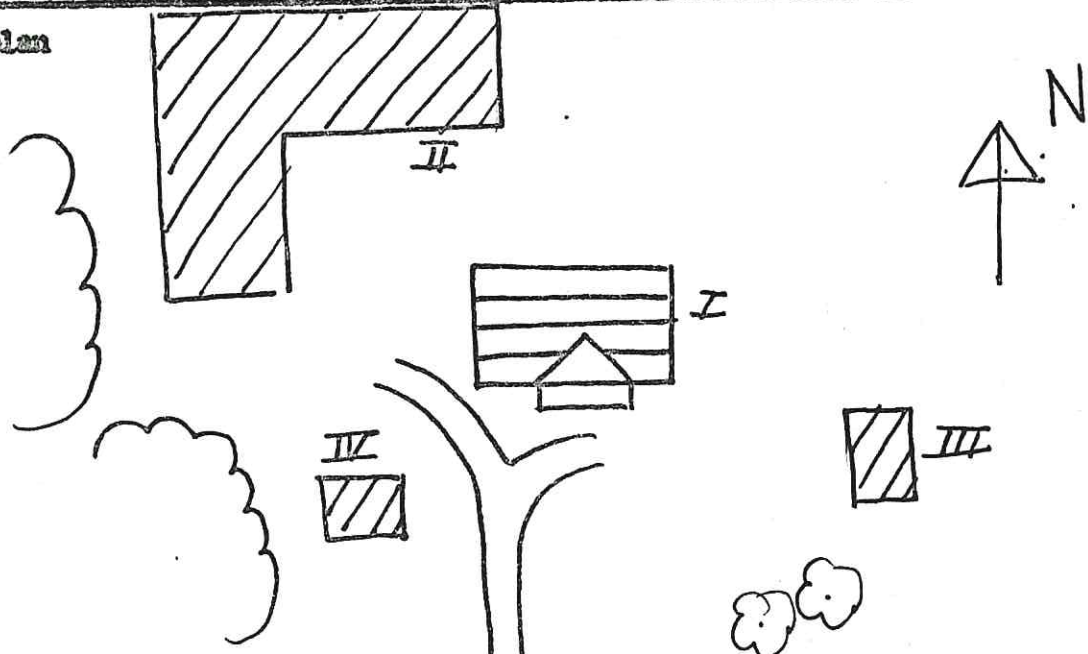

93

BYGGNADSIVENTERING 19 81

S-län

Kommun Sunne församling Sunne Datum 810727

Fastighet Ulfaby 1:2 Film nr Su 303

Gårdsnamn Länsmansgården Karta 11380

Anl. art. Gästhem/Konferenshotell Sign. ML

Uppgiftslämnare Anna-Stina Björklund Åtgärder erfordras

Anteckningar Gästhem 1923-1940, STF Sommarhem-
vandrarhem 1945-60, KFUM konfirmationsläger stomme
fasad
1960-65 taktäckn.

Hus nr	Husets funktion	Grund mtr	Bygg mtr	Fasad mtr	Färg	Tak-täckn.	Byggn. år b, l, u	Kommentar
I	Huvudbyggnad	S	T	SLP	OV/B	IBT	u 1850-t	
II	Rum	S	T	SLP	FR	IBT	u 1600-t	Tillbyggt 1710 Tidigare arrestlokal
III	Gillestuga/rum	Btg/S	T/B	SLP	FR/V	P		Påbyggt 1928 Tidigare magasin
IV	Rum	Btg	B	SLP	FR/V	IBT	u 1970-80	
V	Bostad	Btg	B	SLL	FR/V	IBT	u 1975	
VI	Garage	I	B	B/SLL	FR	P		
VII	Härbre	Btg/ plint	T	T/B	FR	IBT	u 1975	
VIII	Uthus		B	B	FR	P		
IX	Rum	Btg	B	SLP	FR/V	IBT		
X								

Situationsplan

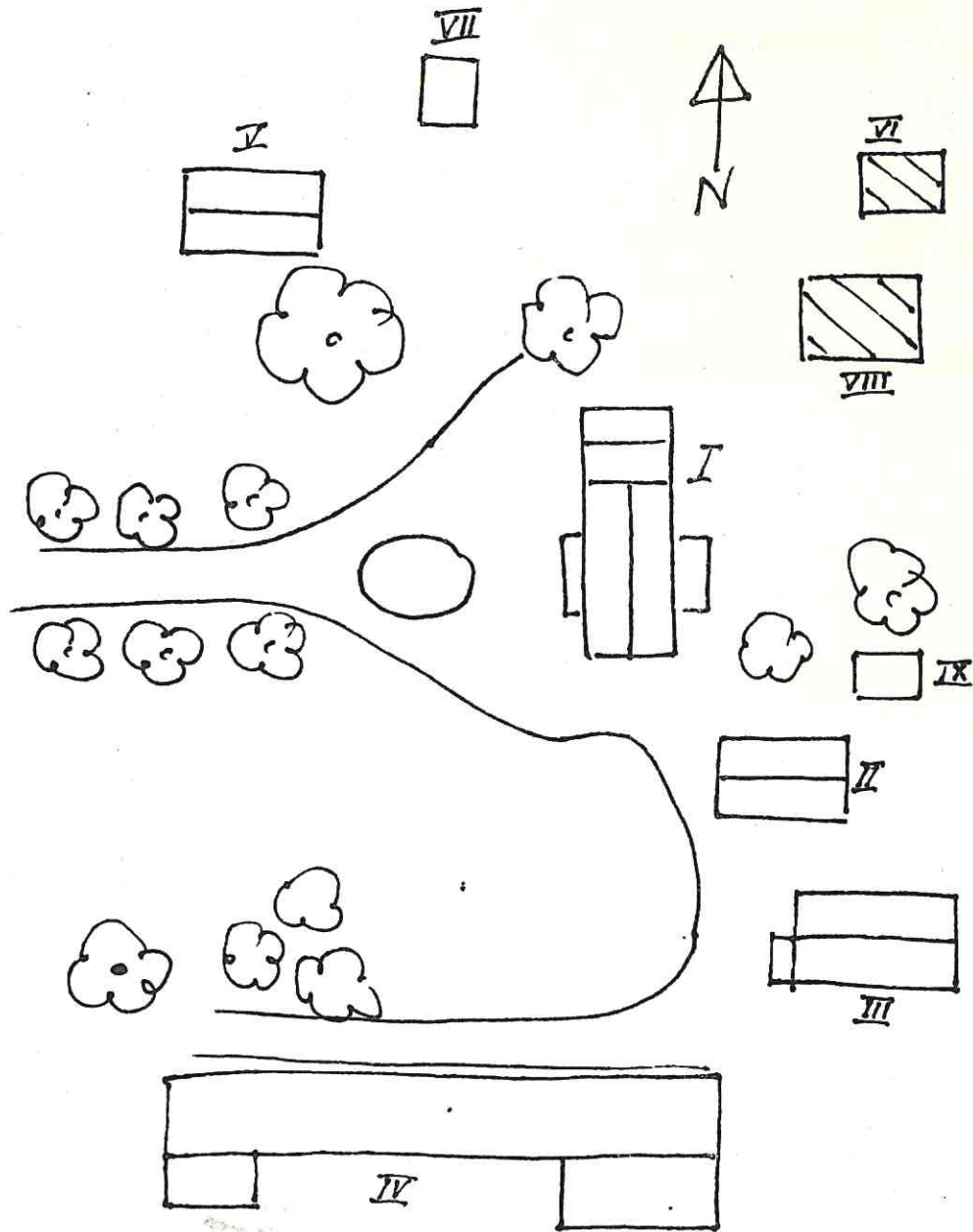

En kortfattad historik

Du befinner Dig på Ulfaby herrgård, Länsmansgården i "Gösta Berlings saga".

Den äldsta jordaboken nämner att "bängt i Ulfby" var ägare till gården 1540. På 1630-talet blir Ulfaby - herrgård, kronan blir ägare till gården och den förste beställsinnehavaren är "Leutnant Lorenz Svensson" enligt jordaboken för år 1640. Genom brev av den 31 aug 1649 förlänade sedan drottning Kristina gården till befälningssmannen Jön Larsson att disponeras fritt i sin lifstid. Omkring år 1690 är Larssons änka död och Ulfaby blir åter militärbeställd.

"Capitan Leutnanten Jonas Berg" flyttar in och blir den sista "beställstavaren". Hur länge han bodde här efter 1699 och vilka som ägde Ulfaby under större delen av 1700-talet är okänt. Klart är dock att vid 1800-talets början ägs gården av grännspektoren Daniel Bergsten men sålde den 1827 till "expeditionsbefälningssmannen" Leonard Carlgren. Länsman Carlgren dog här 1822 och hans änka överlät gården år 1840 till sin måg Metteior Bellander. År 1850 bor på Ulfaby bondlonden Olof Jonsson och enligt några anteckningar ägs gården 1866 av Cajsa Andersdotter Wän, Kronlänsman Anders Wahlstrand förde sedan åren 1867 - 1879 ha varit ägare till gården. Under tiden 1880 - 1913 hade Ulfaby många ägare eller arrendatorer.

Här förekommer namn såsom förvaltare Lorens Götbergsström, disponenten på Uddetolm Erik Georg Danielson, professor Steffen, bankkamrer Simon Horder och många flera.

År 1914 kom gården i nuvarande släkts ägo då Johan Arvid Danielson inköpte gården. Efter dennes död år 1962 övergick Ufsby år 1965 till dotter och mög, Anna-Shina och Erik Björklund.

Under gångna tider har denna gård varit betydligt större än den nu är. Hit hörde den omgivande bygden, ja t o m den på andra sidan sjön och den stora och ståtliga parken sträckte sig över marker, som nu är åker och äng.

Från 1922 till in på 60-talet drev Ufsby pensionsrörelse parallellt med jordbruk. Numera är dock jorden utarrenderad.

Vad byggnaderna beträffar kan nämnas att den nuvarande herrgårdsbyggnaden uppfördes i slutet av 1860-talet efter samma mött och på samma plats som den gamla. Gårdens äldsta byggnad är emellertid den närmaste flygeln, som byggdes år 1710 och som under länsmann Wahlstrands tid inrymde såväl länsmannskontor som "häkte". Den bortre flygeln är från början ett gammalt södesmagasin och övriga byggnader på gården har tillkommit på senare tid.

7 Gösta Berlings saga nämner Selma Lagerlöf
 uti att lönsman Schodling höll majorskan i förvar
 i vävhammaren (väktet) här i väntan på rannsaking
 för de våldsbrott som utfört på Ekeby samtidigt som
 han inbjöd till den födelsedagsfest som slutade med
 att Gösta Berling råvade bort unga grevinnan Elisabet
 och två av kavaljererna på Ekeby fredag majorskan.

Man frågar sig givetvis - vilken lönsman har Selma
 Lagerlöf haft som förebild till sin Schodling.

Gissningsvis är det kronlönsman Anders Wahlstrand.
 Han fanns på Ullsby då sagans utspänning sig och
 det berättas om honom att han var mycket musikalisk,
 spelade gärna fiol och att han inbjöd trakten's ungdom
 till dans på "syndafläcken" (500 m norr ut) efter hans
 musik.

Ja, ovanstående är som sagt en mycket kortfattad
 historik över Ullsby. Skulle Du vara intresserad av
 att veta mera så kan Du i receptionen låna en
 fylligare upplaga av detta.

Kommun Sunne Församling Sunne Datum 810727
 Fastighet Ulvsby 1:25 Film nr Su 303
 Gårdsnamn Karta 11380
 Anl. art. Jordbruk Sign. ML
 Uppgiftslösare Atgärder erfordras
 Anteckningar stomme
 fasad
 taktäckn.

Hus nr	Husets funktion	Grund mtr	Bygg mtr	Fasad mtr	Färg	Tak-täckn.	Byggn. år b, l, u	Kommentar
I	Bostad	S	T	SLL	FR/V	2 T	b ca 1900	
II	Lillstuga	S	T	SLL	FR/V	P		
III	Magasin	S	B	SLL	FR	P		
IV	Ladugård	S	B/T	B	FR	P		
V	Skjul	Btg	B	SLL	FR	P		
VI	Skjul	Btg	B	SLL	FR	P		
VII								
VIII								
IX								
X								

Situationsplan

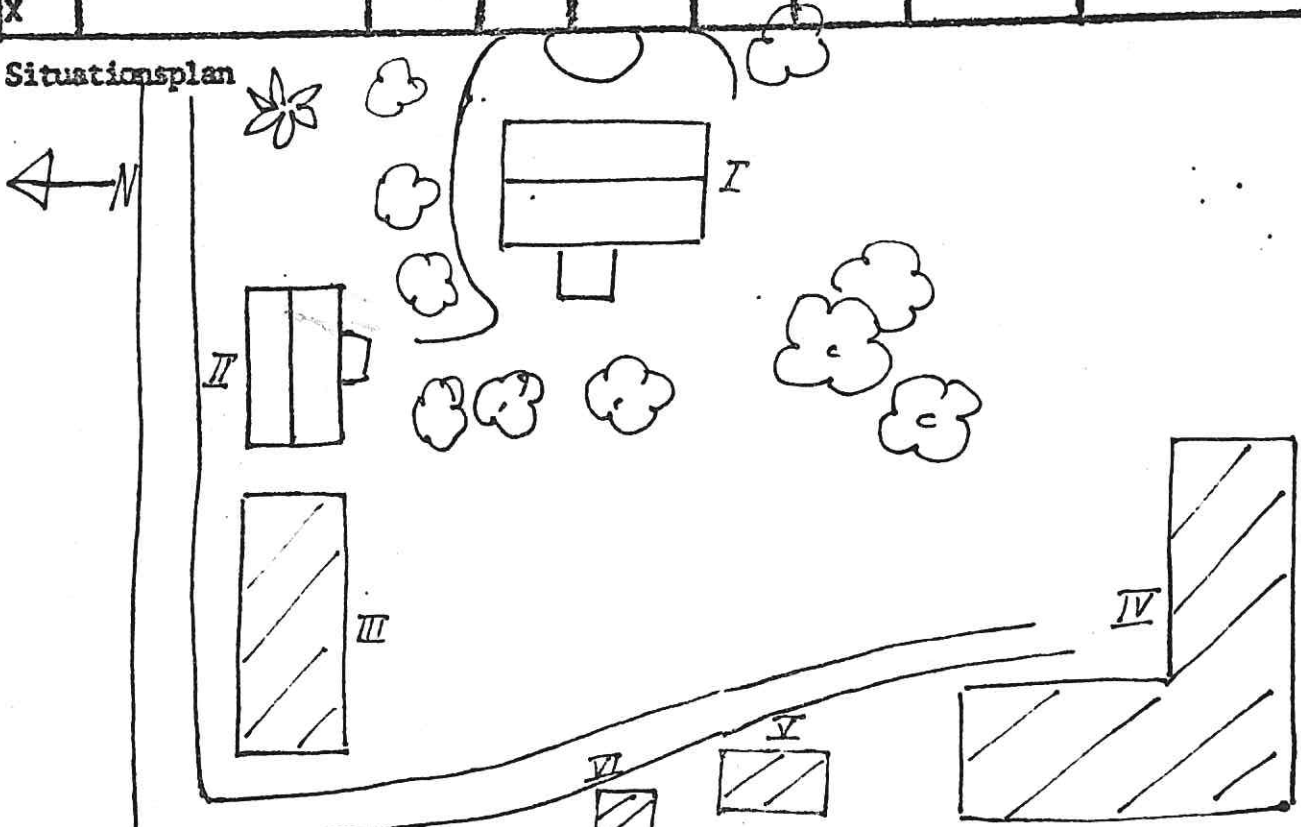

94

Kommun Sunne Församling Sunne Datum 810727
 Fastighet Ulvsby 1:28 Film nr Su 304
 Gårdsnamn Karta 11380
 Anl. art. F d jordbruk Sign. ML
 Uppgiftslämnare Ägaren Atgärder erfordras
 Anteckningar stomme
 fasad
 taktäckn.

Hus nr	Husets funktion	Grund mtr	Bygg mtr	Fasad mtr	Färg	Tak-täckn.	Byggn. år b, l, u	Kommentar
I	Bostad	S	T	SLP	DBg/Gö	2 T/P	b ca 1800	Flyttat ca 100 m på 1860-t
II	Ladugård	Btg	KS/B	B	FR	P	u 1948	
III	Bryggghus	S	B	B	FR	P		
IV	Garage	Btg	B	B	FR	P		Bilverkstad
V								
VI								
VII								
VIII								
IX								
X								

Situationsplan

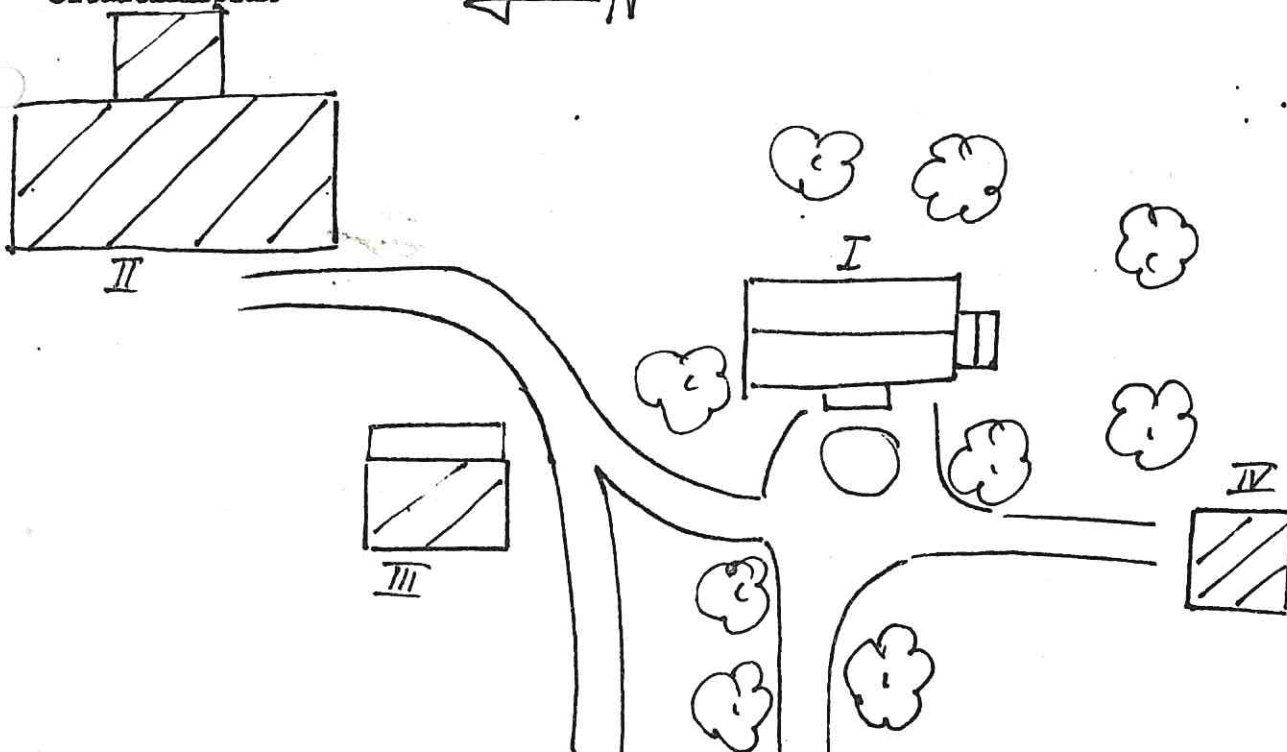

Kommun Sunne Församling Sunne Datum 810727
 Fastighet Ulvsby 1:34 Film nr Su 304
 Gårdstyp Jordbruk Karta 11289-11380
 Anl. art. Sign.
 Uppgiftslösare Atgärder erfordras
 Anteckningar stoms
 fasad
 taktäckn.

Hus nr	Husets funktion	Grund mtr	Bygg mtr	Fasad mtr	Färg	Tak-täckn.	Byggn. år b, l, u	Kommentar
I	Bostad	S	T	SLL	FR/V	2 T	b 1900-20	
II	Ladugård	S	B/T	B	FR	P		
III	Magasin	S	B	SLL	FR	2 T		
IV	Stall	S	T/B	B	FR	2 T		
V								
VI								
VII								
VIII								
IX								
X								

Situationsplan

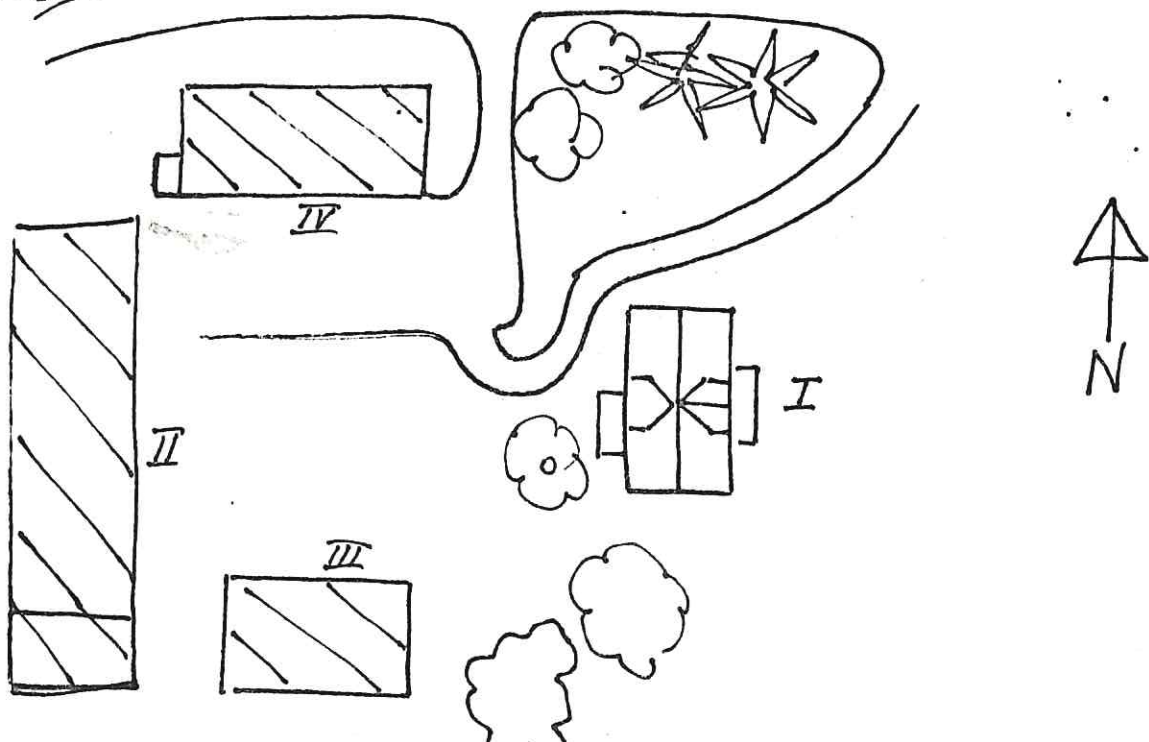

Kommun Sunne Församling Sunne Datum 810727
 Fastighet Ulvsby 1:36 Film nr Su 303-304
 Gårdsnamn Nygård Karta 11380
 Anl. art. F d jordbruk Sign. ML
 Uppgiftslämnare Ägaren Åtgärder erfordras
 Anteckningar stomme
 fasad
 taktäckn.

Hus nr	Husets funktion	Grund mtr	Bygg mtr	Fasad mtr	Färg	Tak-täckn.	Byggn. år b, l, u	Kommentar
I	Bostad	S	T	SLL	FR/V	P	u 1907	Skorsten på tvären
II	Ladugård	S	Tg/B	Tg/B	FR	P	u 1907	
III	Garage	S	B	SLL	FR	P		
IV	Källare	T	B	SLL	FR	P		
V	Jordkällare	-	Btg	B	FR	P		
VI								
VII								
VIII								
IX								
X								

Situationsplan

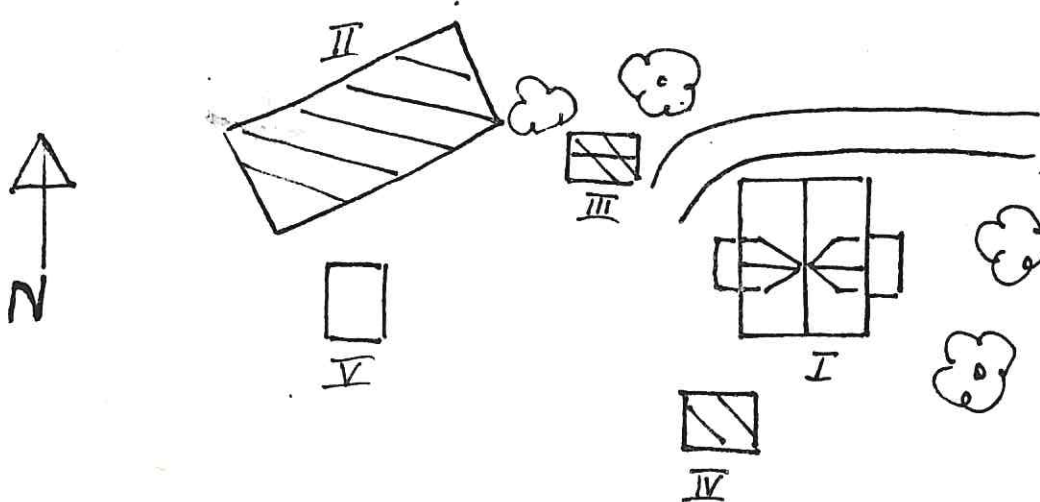

Kommun Sunne Församling Sunne Datum 810727
 Fastighet Ulvsby 1:51 Film nr Su 303
 Gårdsnamn Knöln Karta 11380
 Anl. art. F d jordbruk Sign. ML
 Uppgiftslämnare Ägaren Åtgärder erfordras
 Anteckningar stomme
 fasad
 taktäckn.

Hus nr	Husets funktion	Grund mtr	Bygg mtr	Fasad mtr	Färg	Tak-täckn.	Byggn. år b, l, u	Kommentar
I	Bostad	S	T	SPS	DGrå/V	2 T	u 1915	
II	Lillstuga	S	T	SLP	FR	P	1870-1900	
III	Ladugård	S	Tg/B	Tg/B	FR	P		
IV								
V								
VI								
VII								
VIII								
IX								
X								

Situationsplan

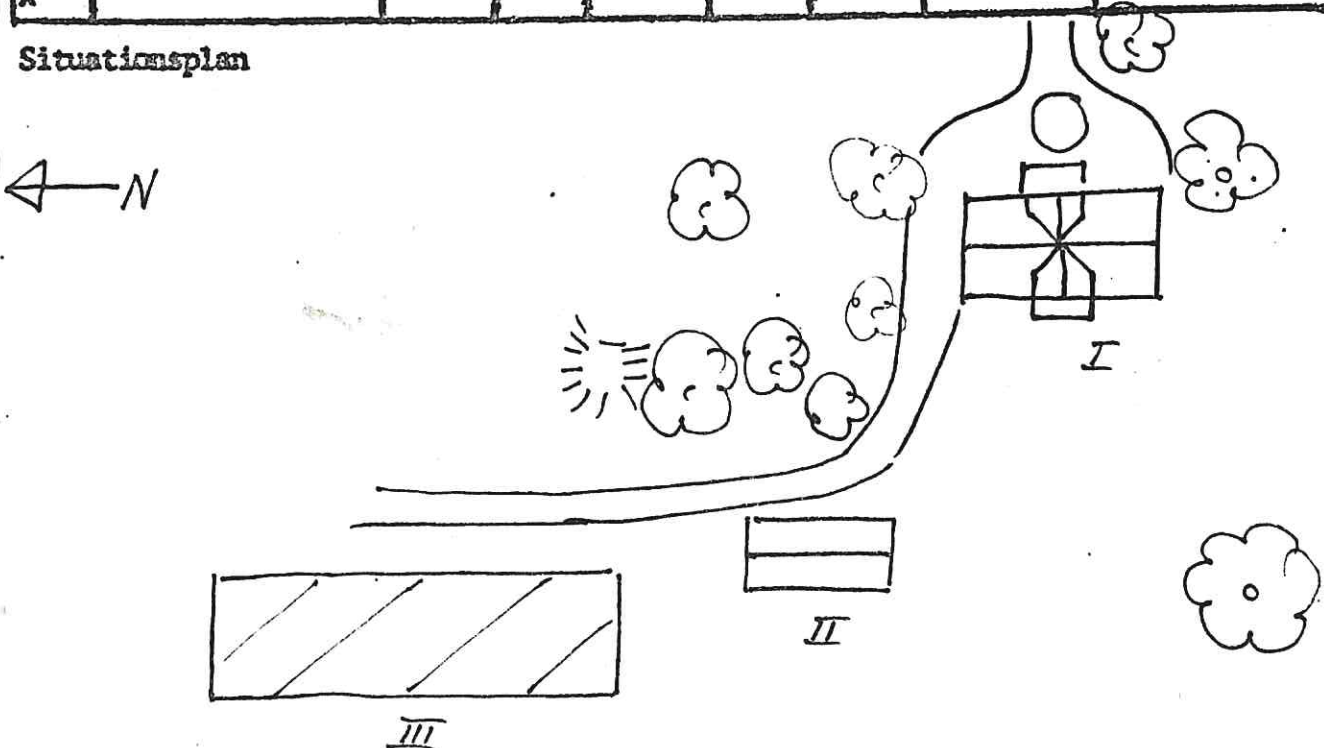

Kommun Sunne Församling Sunne Datum 810727
 Fastighet : Ulvsby 1:58 Film nr Su 303
 Gårdsnamn Karta 11289
 Anl. art. Bostad Sign. ML
 Uppgiftslinor Åtgärder erfordras
 Anteckningar stomme
 fasad
 taktäckn.

Hus nr	Husets funktion	Grund mtr	Bygg mtr	Fasad mtr	Färg	Tak-täckn.	Byggn. år b, l, u	Kommentar
I	Bostad	Btg	T	SLL	FR/V	P	b 1910-t	
II	Ladugård	S	Tg/B	Tg/B	FR	P		
III								
IV								
V								
VI								
VII								
VIII								
IX								
X								

Situationsplan

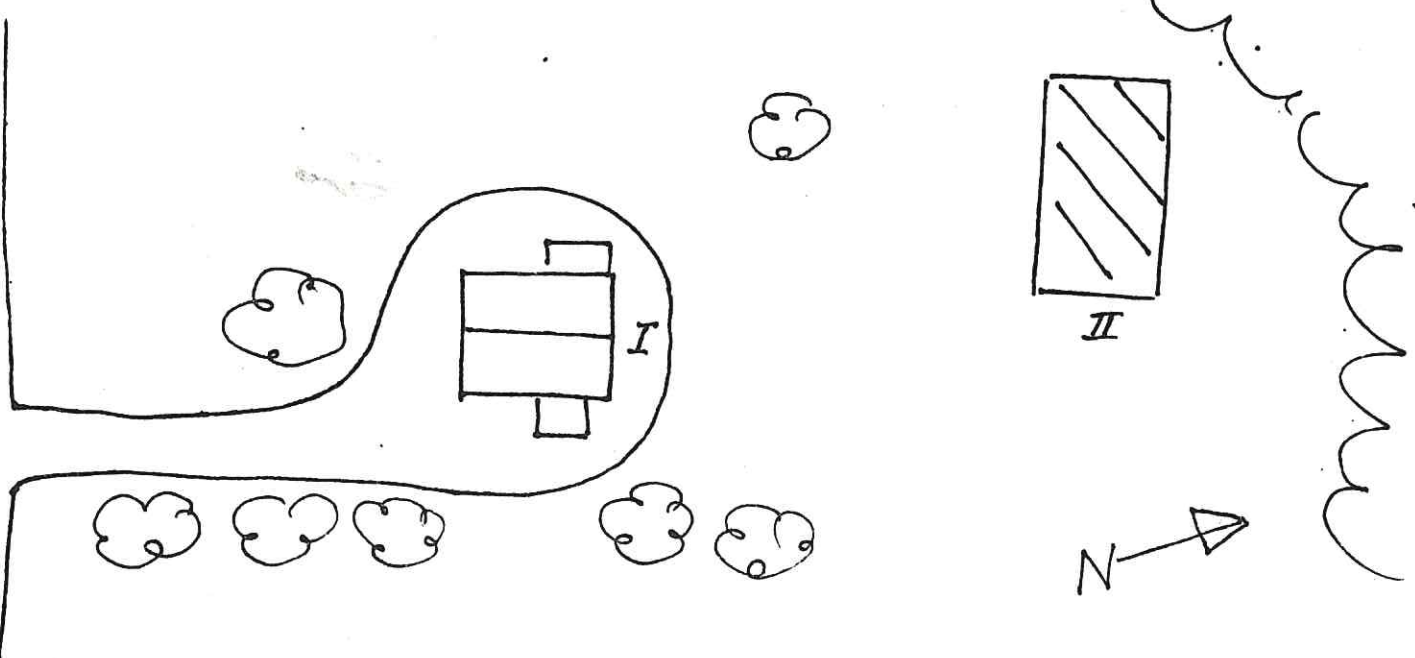

BYGGNAD SINVENTERING 19 81

S-län

Kommun .. Sunne Församling .. Sunne Datum 8.10.618
 Fastighet ... Västansjö... 1:31 Film nr ... 252
 Gårdsnamn Karta 112 69
 Anl. art. ... Bostad Sign. ... M L
 Uppgiftslämnare Atgärder erfordras
 Anteckningar stomme
 fasad
 taktäckn.

Hus nr	Husets funktion	Grund mtr	Bygg mtr	Fasad mtr	Färg	Tak-täckn.	Byggn. år b, l, u	Kommentar
I	Bostad	Btg	T	SLP	PR/V	P/S	u.1880	tilläggsisolerad 1978
II	Bostad	Btg	B	SLP	PR/V	P/Grå	u.1978	
III								
IV								
V								
VI								
VII								
VIII								
IX								
X								

Situationsplan

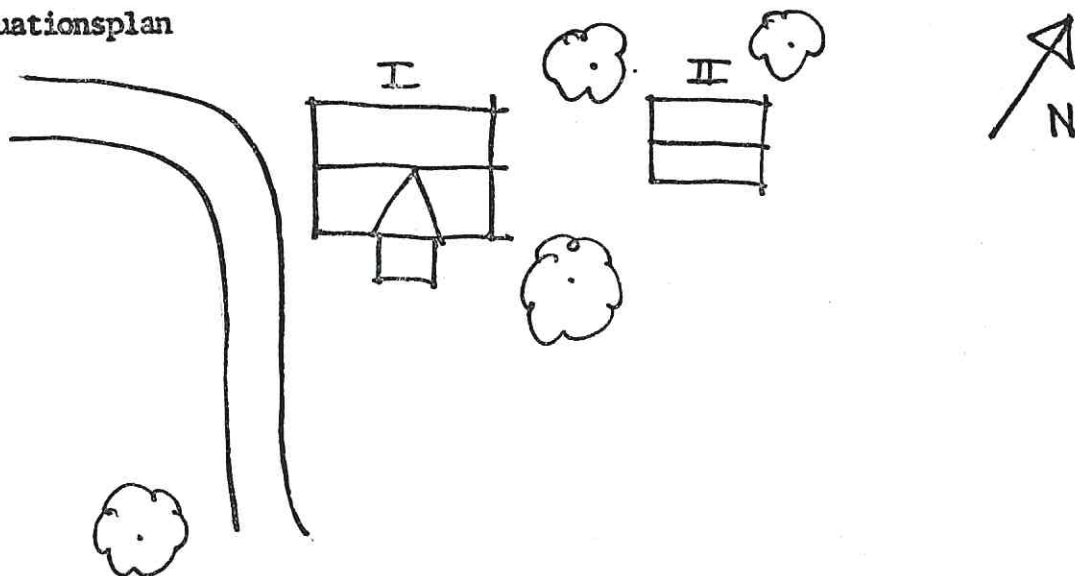

BYGGNADSinVENTERING 19 81

S-län

Kommun .. Sunne Församling .. Sunne Datum .. 810618.....
 Fastighet .. Västansjö 1:53..... Film nr 252.....
 Gårdsnamn .. Siögränd..... Karta .. 112 69.....
 Anl. art. .. Jordbruk, marken utarrenderad Sign. M. L.....
 Uppgiftslämnare .. Egaren Åtgärder erfordras
 Anteckningar stomme
 fasad
 taktäckn.

Hus nr	Husets funktion	Grund mtr	Bygg mtr	Fasad mtr	Färg	Tak-täckn.	Byggn. år b, l, u	Kommentar
I	Bostad	Btg/S	T	SLL	O V/g	2T	1800-t	u.ombyggt 1921
II	Bostad	Btg	B/tg	Fjäll	PW	BF	1970	
III	Ladugård	Btg	P	B	FR	Et		
IV	Vedbod	-	B	B	FR	P		
V								
VI								
VII								
VIII								
IX								
X								

Situationsplan

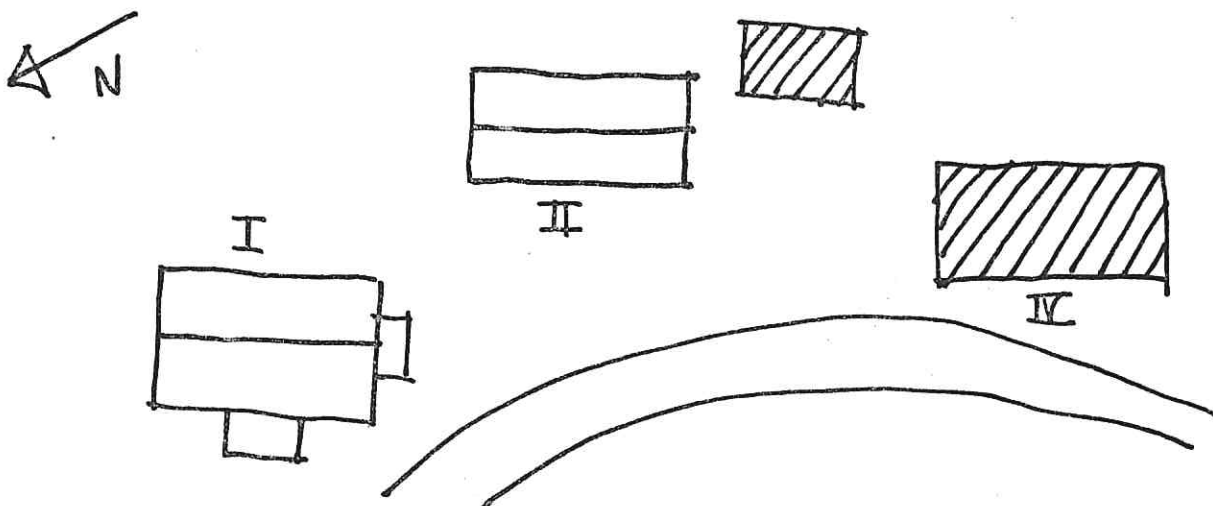

Kommun .. Sunne Församling .. Sunne Datum .. 810622

Fastighet : Västra Ingersby 1:2 Film nr .. Su 253

Gårdsnamn Karta Su 11269

Anl. art. .. Jordbruk Sign. UH

Uppgiftslämnare Atgärder erfordras

Anteckningar stomme
 fasad
 taktäckn.

Hus nr	Husets funktion	Grund mtr	Bygg mtr	Fasad mtr	Färg	Tak-täckn.	Byggn. år b, l, u	Kommentar
I	Bostad	S	T	SLL	X	2 T	b 1900	Granhäck
II	Ladugård	S	B/Tg	B/Slät	X	Et		
III								
IV								
V								
VI								
VII								
VIII								
IX								
X								

Situationsplan

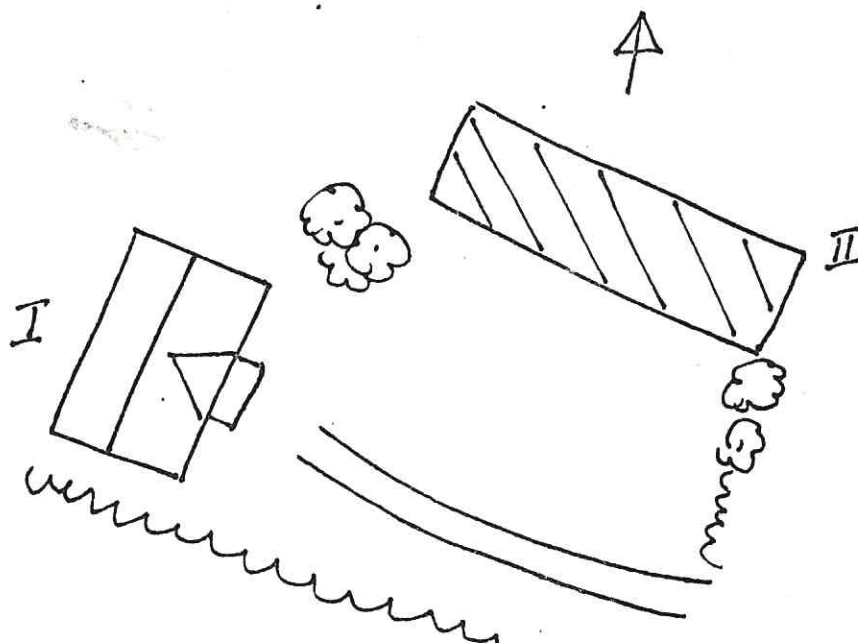

Kommun Sunne Församling Sunne Datum 810622
 Fastighet Västra Ingersby 1:12 Film nr Su 253
 Gårdsnamn Karta 11269
 Anl. art. Tidigare jordbruk, nu troligen sommarbostad Sign. UH
 Uppgiftsläsare Åtgärder erfordras
 Anteckningar stomme
 fasad
 taktäckn.

Hus nr	Husets funktion	Grund mtr	Bygg mtr	Fasad mtr	Färg	Tak-täckn.	Byggn. år b, l, u	Kommentar
I	Bostad	S	T	SLL	R/V	2 T	b 1900	Nya fönster
II	Förråd	S	T	T/SLL	FR	P/grå		
III	Ladugård	S	B/T	B	FR	P/grå		
IV								
V								
VI								
VII								
VIII								
IX								
X								

Situationsplan

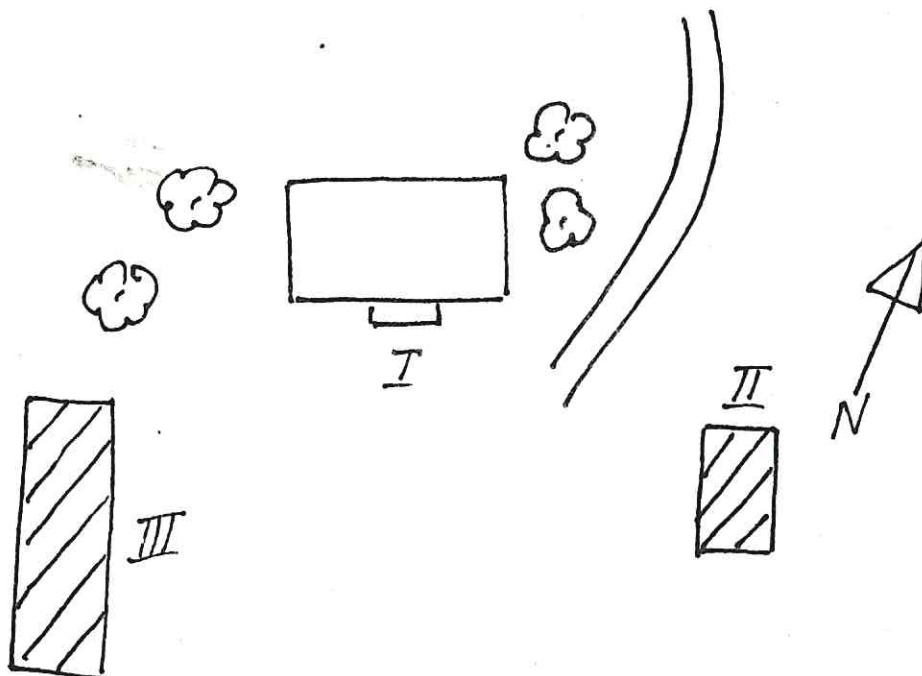

BYGGNADSINVENTERING 19 81

S-län

Kommun .. Sunne Församling .. Sunne Datum .. 810720

Fastighet : Aleby 1:2 Film nr .. Su 292

Gårdsnamn .. Aleby Karta .. 11370

Anl. art. .. Jordbruk Sign. .. UH

Uppgiftslämnare .. Ägaren Åtgärder erfordras

Anteckningar .. Gamla huset brann stomme
 fasad
 taktäckn.

Hus nr	Husets funktion	Grund mtr	Bygg mtr	Fasad mtr	Färg	Tak-täckn.	Byggn. år b, l, u	Kommentar
I	Bostad	Btg	B	SLL	V/Gö	2 T	u 1941	
II	Vagnslider	Btg	B	B	X	P		
III	Lekstuga	S	B	B	X	Papp		
IV	Garage	Btg	B	SLL	FR	P/Grå		
V	Ladugård	Btg	Tq/B	B/Tq/P	X	Et		
VI	Silo	Btg	B/P	SLL/P	FR/B	P/Grå		
VII								
VIII								
IX								
X								

Situationsplan

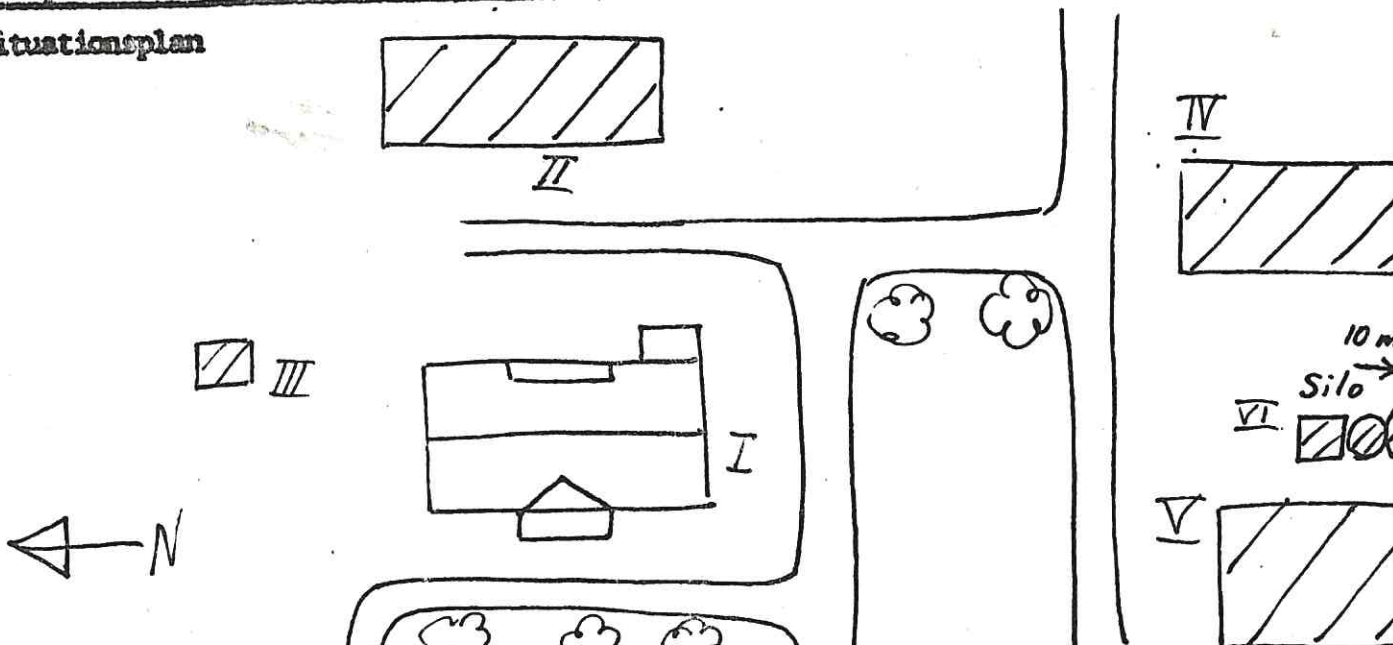

BYGGNADSINVENTERING 19 81

S-län

Kommun SUNNE Församling SUNNE Datum 810622

Fastighet Årnäs 1:2 Film nr Su 254/255

Gårdsnamn Kullen Karta 11278

Anl. art. Jordbruk Sign. U H

Uppgiftslämnare Ägaren Åtgärder erfordras

Anteckningar stomme
 fasad
 taktäckn.

Hus nr	Husets funktion	Grund mtr	Bygg mtr	Fasad mtr	Färg	Tak-täckn.	Byggn. år b, l, u	Kommentar
I	Bostad	S	T	SLL/ SLP	FR/V	cement platt or	u.1900 ca	Nya fönster Ny panel på bak- sidan och ena sid.
II	Ladugård	S	B/Tg	B/Spröt	FR	Sp/P	1912	Tillbyggd 1948
III	Stall	S	B/T	B	X	P/Grå		
IV	Börråd	-	B	SLL	X	Et		
V	Jordkällare	-	Btg	-	-	Gräs		
VI								
VII								
VIII								
IX								
X								

Situationsplan

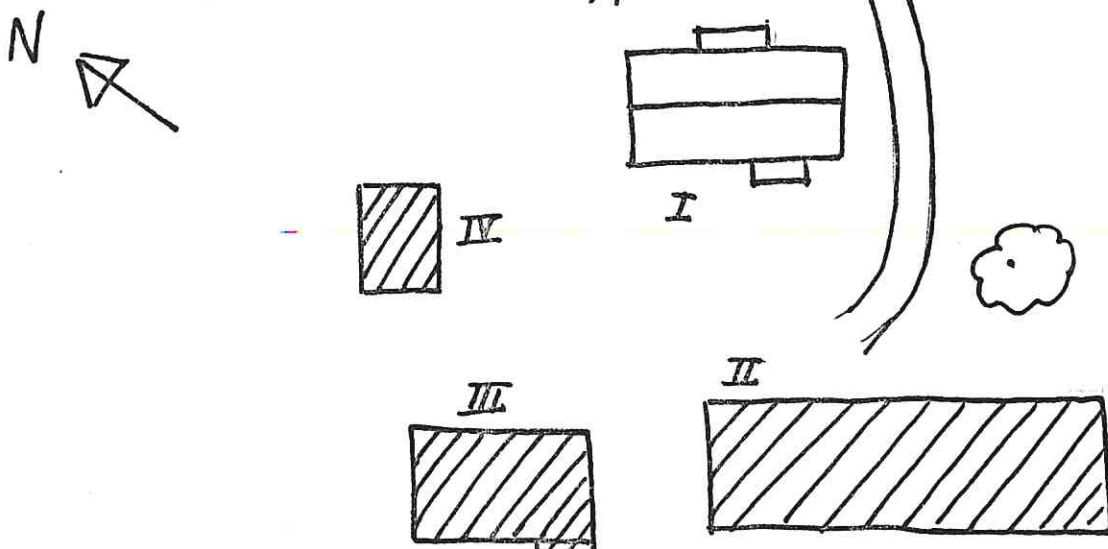

BYGGNADSINVENTERING 19 81

S-län

KommunSunne..... Församling ..Sunne..... Datum ..810617.....
 FastighetÅrås 1:5B..... Film nr ..Su 251.....
 Gårdsnamn Karta ..112.78.....
 Anl. art.Jordbruk..... Sign.U.H.....
 Uppgiftslämnare Atgärder erfordras
 Anteckningar stomme
 fasad
 taktäckn.

Hus nr	Husets funktion	Grund mtr	Bygg mtr	Fasad mtr	Färg	Tak-täckn.	Byggn. år b, l, u	Kommentar
I	Bostad	Btg	B	Spritt	VG	P/Gö	b.1920-t	
II	Ladugård	Btg	B/K	B	X	P/Grå		
III								
IV								
V								
VI								
VII								
VIII								
IX								
X								

Situationsplan

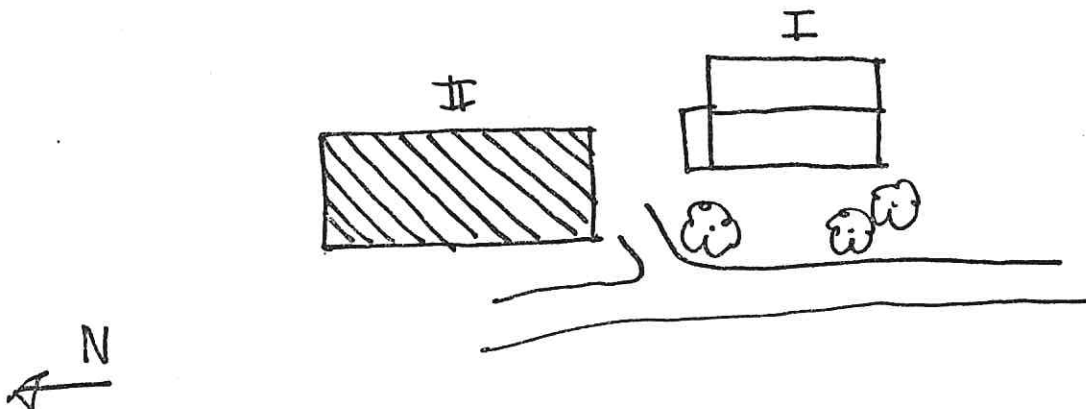

BYGGNAD SINVENTERING 19 81

S-län

Kommun Sunne Församling Sunne Datum 810622
 Fastighet Årås 1:8 Film nr Su 255
 Gårdsnamn Stallgård Karta 112 78
 Anl. art. Jordbruk Sign. U H
 Uppgiftslämnare Atgärder erfordras
 Anteckningar stomme
 fasad
 taktäckn.

Hus nr	Husets funktion	Grund mtr	Bygg mtr	Fasad mtr	Färg	Tak-täckn.	Byggn. år b, l, u	Kommentar
I	Bostad	S	T	SLL	FR	P/SV	1890-1900	
II	Lillstuga	Btg	T	SLL	X	2T	-"-	
III	Ladugård	Btg	B/tg	SLL	FR	2t/P	1938	
IV								
V								
VI								
VII								
VIII								
IX								
X								

Situationsplan

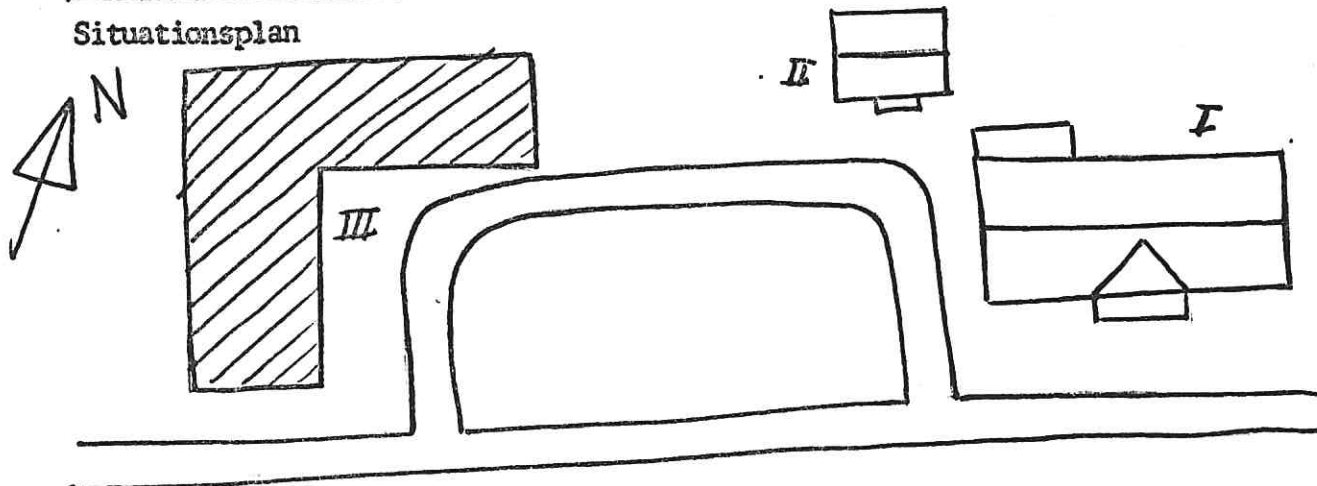

BYGGNADSINVENTERING 19 81

S-län

Kommun ...Sunne..... Församling ..Sunne..... Datum ..810617.....
 FastighetÅrás...1:10... Film nr ..Su..251.....
 GårdsnamnV.Nygård..... Karta ...112.78.....
 Anl. art.Jordbruk.....Fritidshus..... Sign.U H.....
 Uppgiftslämnare Atgärder erfordras
 Anteckningar stomme
 fasad
 taktäckn.

Hus nr	Husets funktion	Grund mtr	Bygg mtr	Fasad mtr	Färg	Tak-täckn.	Byggn. år b, l, u	Kommentar
I	Bostad	Btg		SLP	G	2T	b.1850-80	
II	Bostad	Btg	-	SLL	FR/V	2T	b.1900	
III	Stolpbod		T	T	FR	2T/P/R		b. uppställd på stolpar 50-t
IV	Ladugård	S	Tg/B	Tg/B	FR	2T		
V	Jordkällare	Btg	B	B	FR	Papp		
VI	Gäststuga	Btg/plint	B	Stockp	X	P/Gö		
VII								
VIII								
IX								
X								

Situationsplan

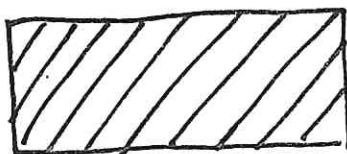
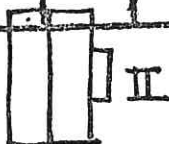

IV



III

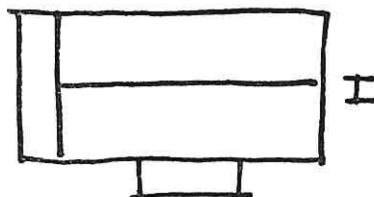

I

VI



BYGGNAD SINVENTERING 19 81

S-län

KommunSunne..... Församling ..Sunne..... Datum 81.0617.....
 FastighetÅrås.....1:15..... Film nr 112 78
 Gårdsnamn Finnängen Karta Su 252
 Anl. art. Fritidshus Sign. U H
 Uppgiftslämnare Atgärder erfordras
 Anteckningar storme
 fasad
 taktäckn.

Hus nr	Husets funktion	Grund mtr	Bygg mtr	Fasad mtr	Färg	Tak-täckn.	Byggn. år b, l, u	Kommentar
I	Bostad	S	T	SLL	R/V	P/Gö	b.1900	
II	Förråd	Btg/ plint	B	B	FR	P/Gö		
III	Garage	Btg	B	B	R	P/Gö		Nytt
IV	Vävstuga	S	B	SLL	R/V	P/Gö		
V								
VI								
VII								
VIII								
IX								
X								

Situationsplan

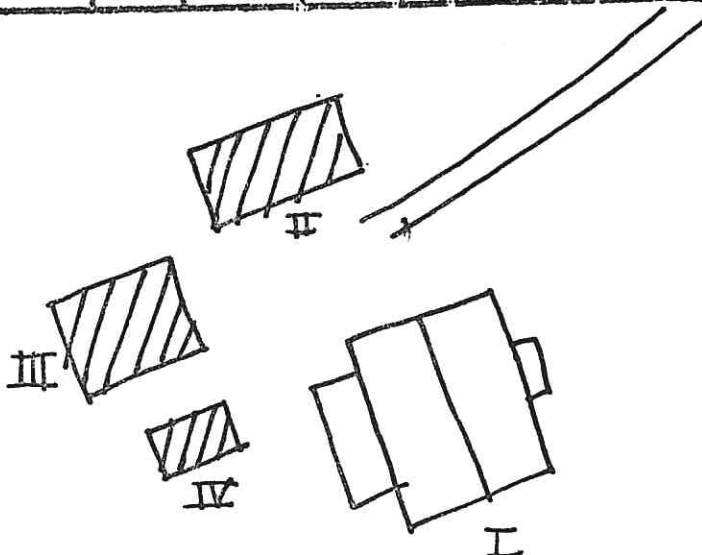

BYGGNADSinVENTERING 19 81

S-län

Kommun ...Sunne..... Församling ..Sunne.... Datum ...810617.....
 Fastighet ..Årås...1:23..... Film nr .251/252.....
 Gårdsnamn ..Erlandsbacken..... Karta ..112.78.....
 Anl. art. ...Jordbruk..... Sign.U.H.....
 UppgiftslämnareÄgaren..... Atgärder erfordras
 Anteckningar stomme
 fasad
 taktäckn.

Hus nr	Husets funktion	Grund mtr	Bygg mtr	Fasad mtr	Färg	Tak-täckn.	Byggn. år b, l, u	Kommentar
I	Bostad	Btg	T	SLP	R/V	P/Sv	u.1800-t	ny panel nya fönster
II	Förråd	S	B	SLL	X	P/Gö		
III	Lada	S	B	SLL	FR	P/Grå		
IV	Garage	S	B	SLL	X	P/Grå		
V	Smedja (f.d.)	S	T	SLL	X	Btg		
VI	Ladugård	S	B/T	B	FR	P/Grå		
VII	Jordkällare	S	B	B	FR	P/Sv		
VIII			IV					
IX			IV	II				
X				II				

Situationsplan

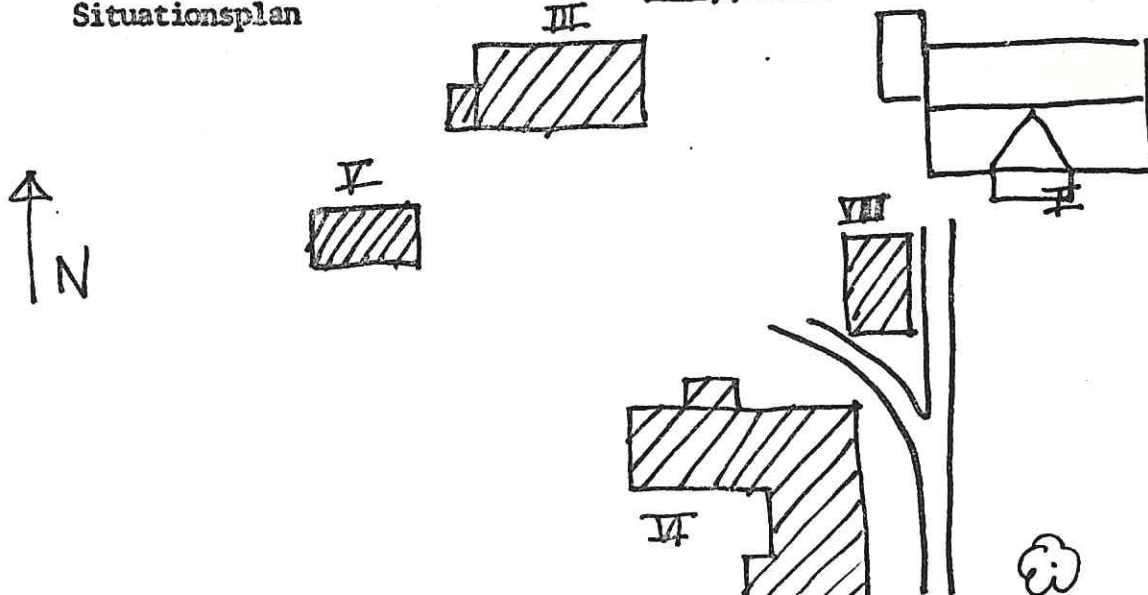

BYGGNAD SINVENTERING 19 81

S-län

Kommun ...SUNNE..... Församling SUNNE..... Datum ..810622.....
 Fastighet Arås 1:57 Film nr ^{Su} ..255.....
 Gårdsnamn Langfallet Karta ..112.78.....
 Anl. art. tid. jordbruk Sign.U H.....
 Uppgiftslämnare Atgärder erfordras
 Anteckningar stomme
 fasad
 taktäckn.

Hus nr	Husets funktion	Grund mtr	Bygg mtr	Fasad mtr	Färg	Tak-täckn.	Byggn. år b, l, u	Kommentar
I	Bostad(f.d)	S	T	SLL	X/V	3T	b.1900	
II	Förråd	-	T/B	B	FR	P/Grå		
III	Ladugård	-	T	SLL/T	X	P/Grå		
IV								
V								
VI								
VII								
VIII								
IX								
X								

Situationsplan

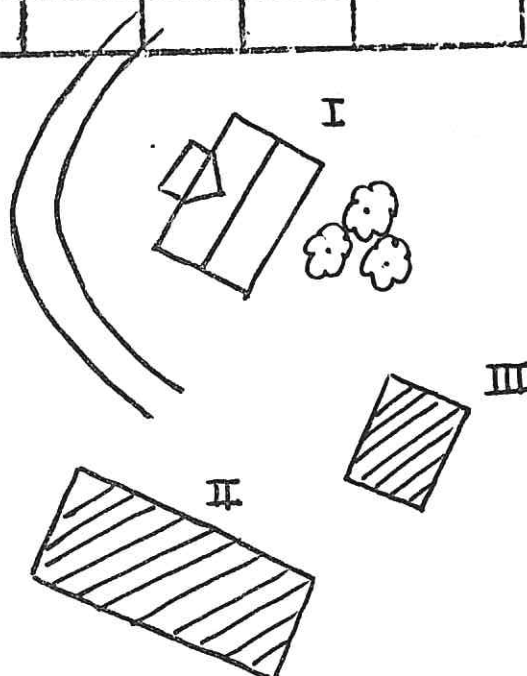

BYGGNADSINVENTERING 19 81

S-län

Kommun ... SUNNE Församling ... SUNNE Datum ... 8.10.62
 Fastighet Årås 2:1 Film nr ... Su. 254
 Gårdsnamn Åråsmyren Karta 112 78
 Anl. art. Jordbruk Sign. U H
 Uppgiftslämnare ... Ägaren, Fru Woxnerud Atgärder erfordras
 Anteckningar stomme
 fasad
 taktäckn.

Hus nr	Husets funktion	Grund mtr	Bygg mtr	Fasad mtr	Färg	Tak-täckn.	Byggn. år b, l, u	Kommentar
I	Bostad	Btg	T	SLL	FR/V	2T	1924	
II	Maskinhall	Btg plint	B	P	R/V	P/Grå		
III	Lada	-	B	B	X	Et		
IV	Tvättstuga	-	B	B	X	P/Grå		
V	Jordkällare	-	B	B	X	Sp		
VI								
VII								
VIII								
IX								
X								

Situationsplan

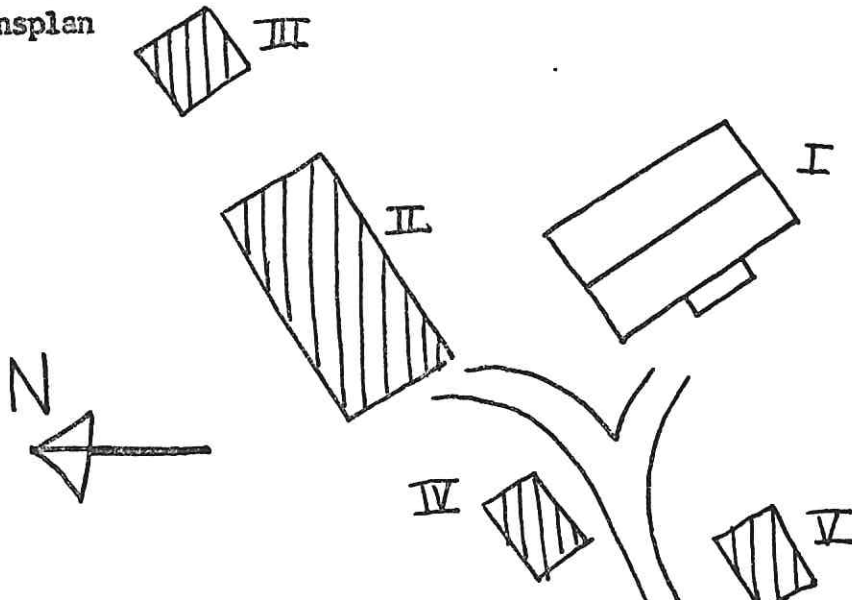

BYGGNAD SINVENTERING 19 81

S-län

Kommun SUNNE..... Församling SUNNE..... Datum ..810623.....
 Fastighet Ås 1:19..... Film nr 257.....
 Gårdsnamn Där Nor..... Karta 11279.....
 Anl. art. Tidigare jordbruk..... Sign. M.L......
 Uppgiftslämnare Atgärder erfordras
 Anteckningar I. kakelugnar (?st)..Spiskåpa..... stomme
 fasad
 taktäckn.

Hus nr	Husets funktion	Grund mtr	Bygg mtr	Fasad mtr	Färg	Tak-täckn.	Byggn. år b, l, u	Kommentar
I	Bostad	S	T	SLL	FR/V	P/S	b. 1870-1900	Nya fönster
II	Ladugård	S	Tg/B	B	X	P/Grå		
III	Brygghus	Btg	B	SLL	FR	P/		
IV								
V								
VI								
VII								
VIII								
IX								
X								

Situationsplan

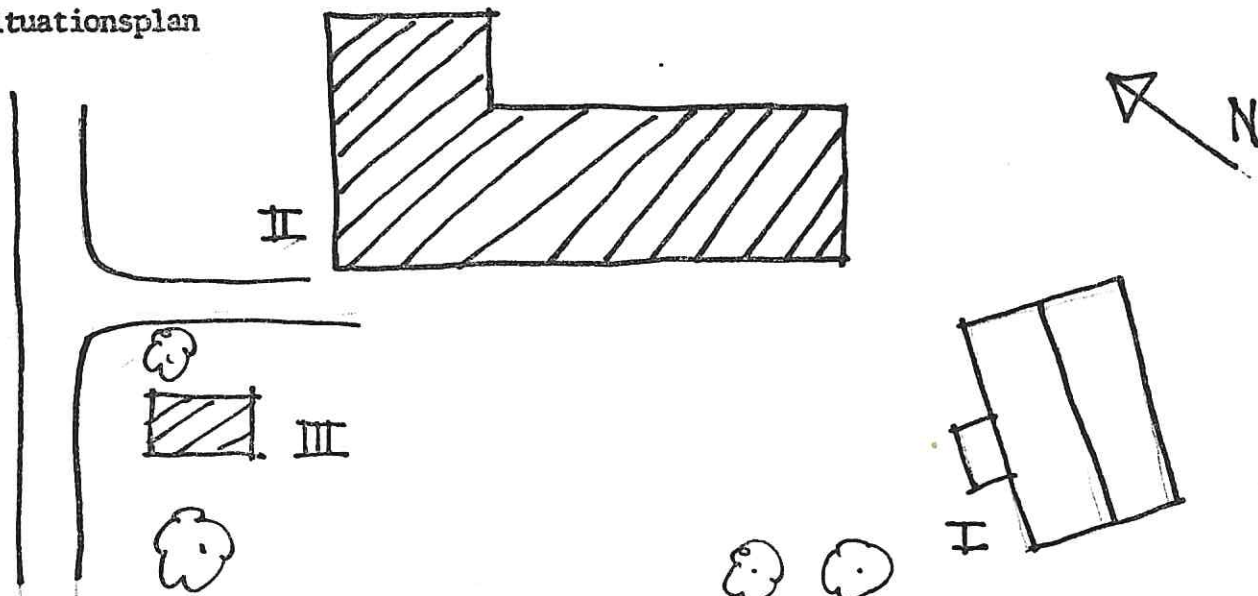

BYGGNAD SINVENTERING 19 81

S-län

Kommun ...SUNNE..... Församling .SUNNE..... Datum .810623.....
 Fastighet ...Ås 1:27..... Film nr 257.....
 Gårdsnamn ...Där fram..... Karta ...112..79.....
 Anl. art. ...Tid. Jordbruk..... Sign.M.L.....
 UppgiftslämnareÄgaren..... Åtgärder erfordras
 Anteckningar stomme
 fasad
 taktäckn.

Hus nr	Husets funktion	Grund mtr	Bygg mtr	Fasad mtr	Färg	Tak-täckn.	Byggn. år b, l, u	Kommentar
I	Bostad	Btg	T	SLL	FR/V	2T	b. 1880-t	1945-utbyggt 1925-upphöjt
II	Ladugård	S	Btg/B	B	FR	P/Grå		
III	Förråd	S	B	SLL	FR/	P/Grå		
IV	Tvättstuga	S	B	B	FR	Papp		
V	Garage	Btg	B	SLL	FR/V	P/Grå	b. 1954	
VI								
VII								
VIII								
IX								
X								

Situationsplan

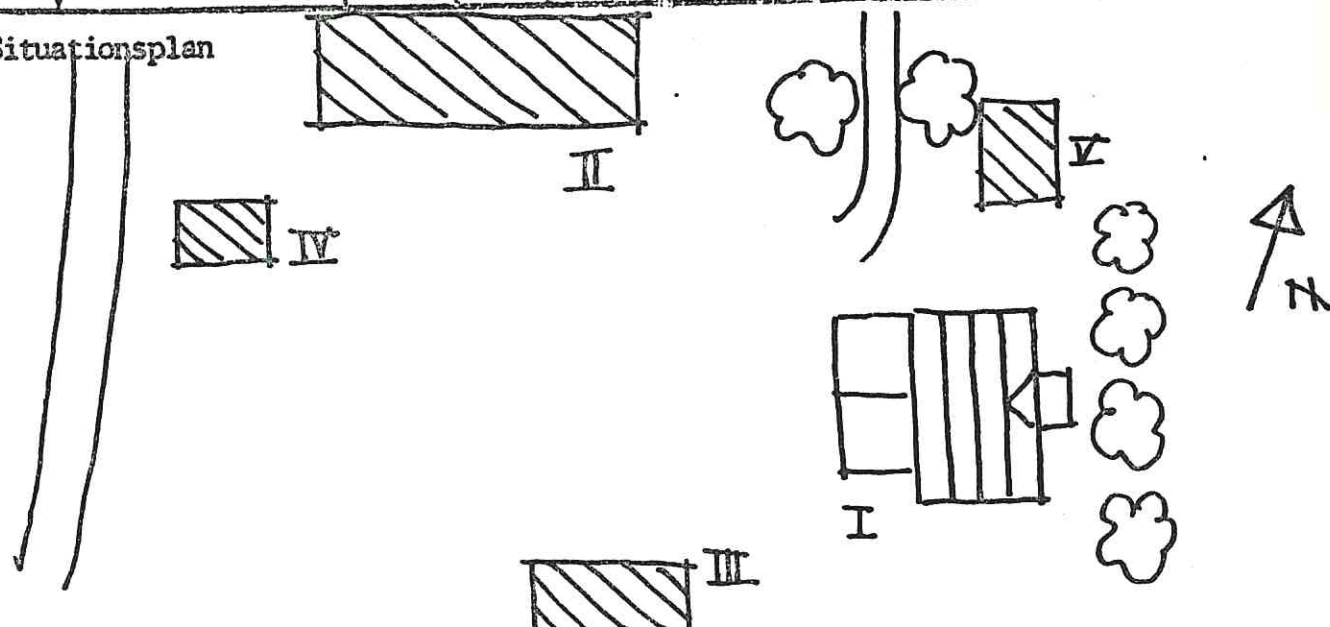

BYGGNAD SINVENTERING 19 81

S-län

Kommun Sunne Församling Sunne Datum 810615
 Fastighet ... Öjarvik.... 1:77 Film nr Su 248
 Gårdsnamn ... Öjarviksherrgård Karta 112 69
 Anl. art. ... Jordbruk Sign. U H
 Uppgiftslämnare .. Olof Horn af Åminne, ägaren Atgärder erfordras
 Anteckningar . III, V, ... tidigare arbetarbostäder... stomme
 till Rottnerosbruk fasad
 taktäckn.

Hus nr	Husets funktion	Grund mtr	Bygg mtr	Fasad mtr	Färg	Tak-täckn.	Byggn. år b, l, u	Kommentar
I	Ladugården	Btg	B	SLL/B	FR/V	2T	u.rester från 1800-t	Ombyggd 1945
II	Vagnsstell	Btg	B	B	FR	P/S	u.1975	
III	Bostad	Btg	T	SLL	FR/Gö	2T	u.1953	Hitflyttad från herrgården äldre T-stomme
IV	Bostad	Btg	B	SLL	FR/Gö	2T	u.1948-t	
V	Bostad	Btg	B	SLL	FR/Gö	2T	u.1948	
VI	Grunden från gamla herrgård.	S					u.1900	Brann 1948
VII	Herrgården	Btg	B	SLL/PFV	FR	2BT/B	u.1967	
VIII	Lekstuga	-	B	SLL	FR	Papp		
IX	Dass	-	B	SLL	FR	Papp	u.1900	
X								

Situationsplan

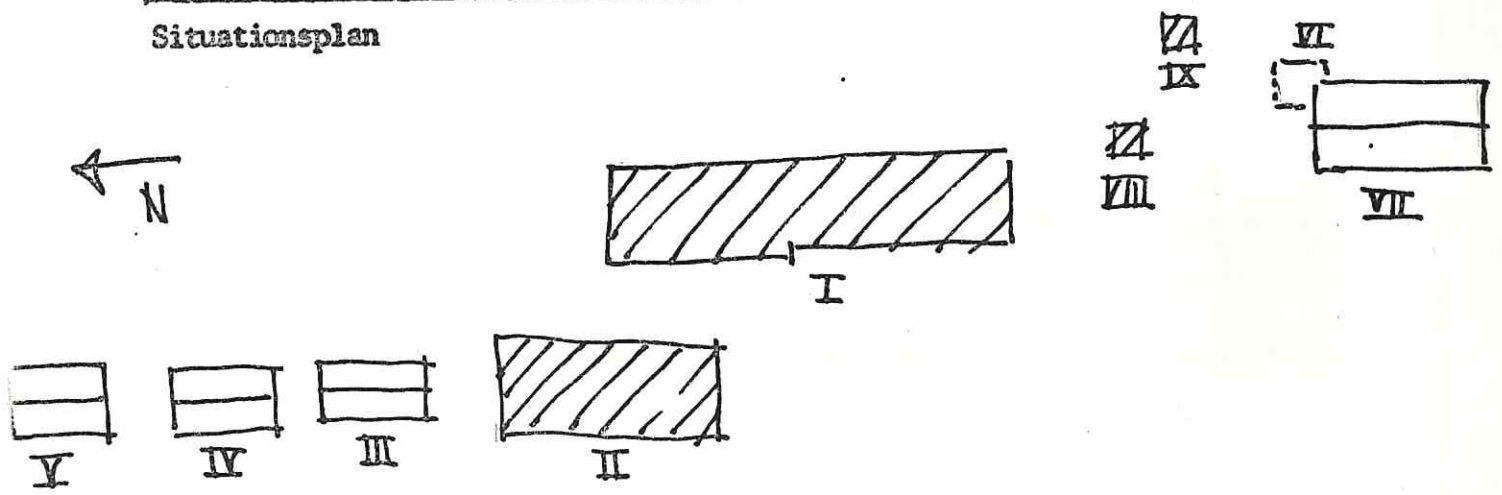

BYGGNADSINVENTERING 19 81

S-län

Kommun ... Sunne Församling ... Sunne Datum .. 810724

Fastighet ... Östanbjörke 1:208 Film nr ... Su 301

Gårdsnamn ... Östanbjörke Handel, Henning Karta ... 11391

Anl. art. ... Lanthandel Sign. ... UH

Uppgiftslämnare ... Ägaren Atgärder erfordras

Anteckningar stomme
 fasad
 taktäckn.

Hus nr	Husets funktion	Grund mtr	Bygg mtr	Fasad mtr	Färg	Tak-täckn.	Byggn. år b, l, u	Kommentar
I	Affär	Btg	B	Et/SLP	Grå/B	P/grå	u 1933	
II	Lager	Btg plint	B	SLL/B	FR	P/grå		
III	Förråd	S	B	B	X	P/grå		
IV	Garage	Btg	B	B/slät	Grå	2 T		
V								
VI								
VII								
VIII								
IX								
X								

Situationsplan

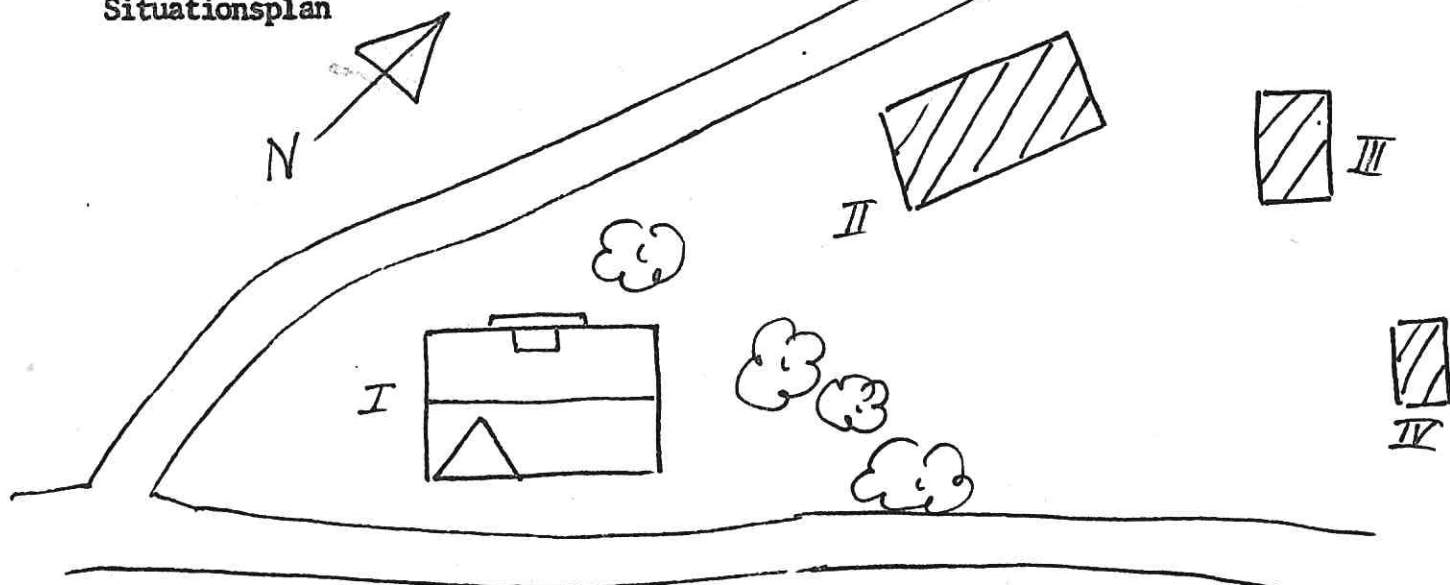

BYGGNAD SINVENTERING 19 81

S-län

Kommun .. Sunne Församling .. Sunne Datum .. 8.10.74
 Fastighet .. Östanbjörke 1:9 Film nr .. Sv. 302
 Gårdsnamn .. Smedgården Karta .. 11391
 Anl. art. .. Jordbruk Sign. .. UH
 Uppgiftslämnare .. Ägaren Åtgärder erfordras
 Anteckningar stomme
 fasad
 taktäckn.

Hus nr	Husets funktion	Grund mtr	Bygg mtr	Fasad mtr	Färg	Tak-täckn.	Byggn. år b, l, u	Kommentar
I	Bostad	S	T	SPS	VO/R	2 T	b 1840-1870	
II	Magasin	S	T	T	FR	2 T		
III	Ladugård	S	Tg/B	Tg/B	FR	2 T	u 1920-t	
IV	Stall/loge	S	T	B	FR	P/grå		
V	Lillstuga	S	T	SLL	FR	2 T		
VI	Jordkällare	Btg	Btg/B	Slät/B	Grå/F	2 T		
VII	Garage	Btg	B	B	FR	P		
VIII	Snickarbod	S	B	SLL	FR	P		
IX	Garage	Btg	Btg	Slät	Grå	Btg		
X	Dass	S	B	B	FR	Papp		

Situationsplan

Sunne kn

Sunne sn

Östanbjörke 1:9

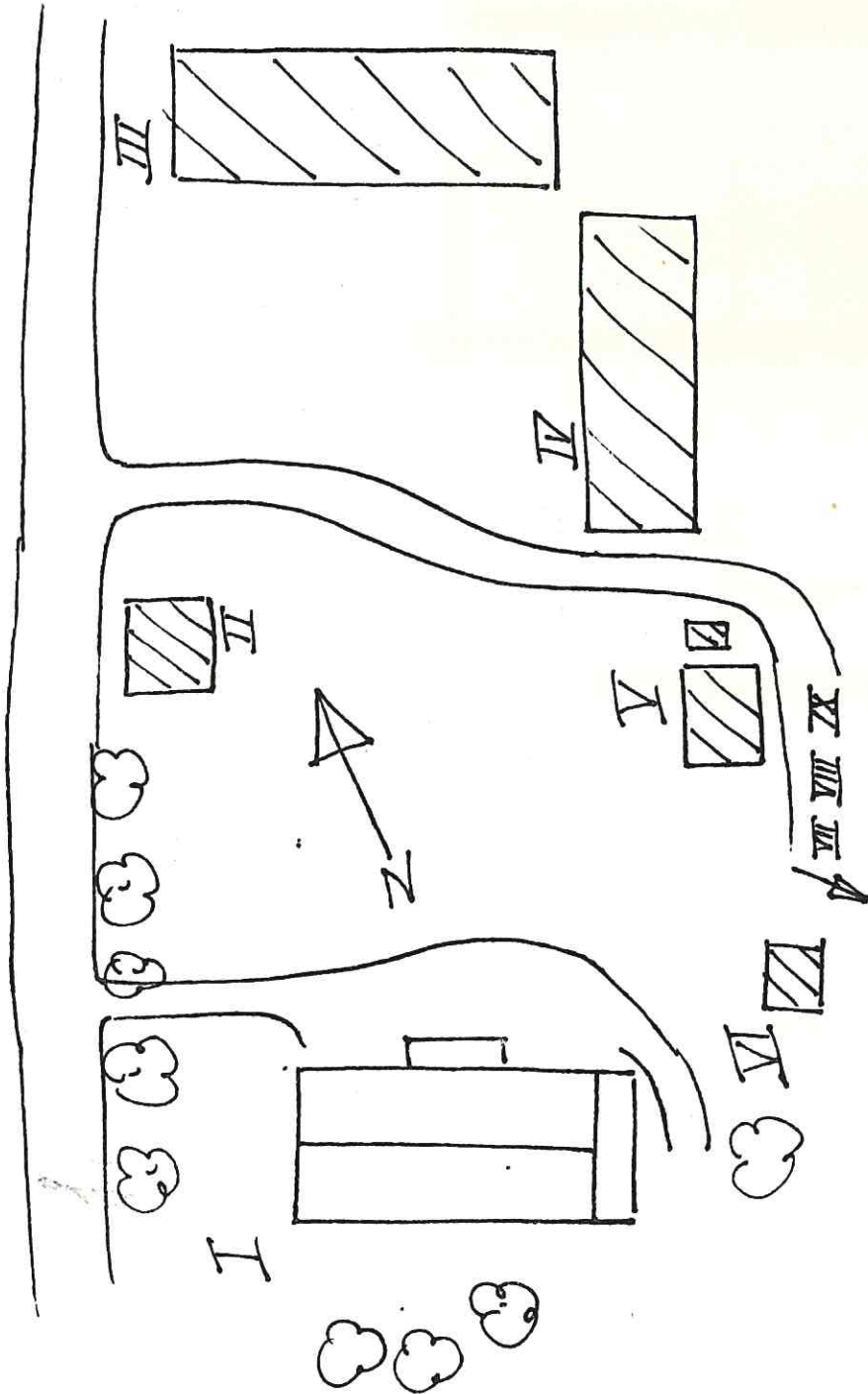

BYGGNADSINVENTERING 19 81

S-län

Kommun **Sunne** Församling **Sunne** Datum **810727**
 Fastighet : **Östanbjörke 1:27** Film nr **Su 304**
 Gårdsnamn Karta **11391**
 Anl. art. **F d jordbruk** Sign. **ML**
 Uppgiftslämnare **Åtgärder erfordras**
 Anteckningar **stomme**
 **fasad**
 **taktäckn.**

Hus nr	Husets funktion	Grund mtr	Bygg mtr	Fasad mtr	Färg	Tak-täckn.	Byggn. år b, l, u	Kommentar
I	Bostad	S	Tg	Slät	Bg	2 T	b 1900-20	
II	Förråd	S	B	SLP	FR	2 T		
III								
IV								
V								
VI								
VII								
VIII								
IX								
X								

Situationsplan

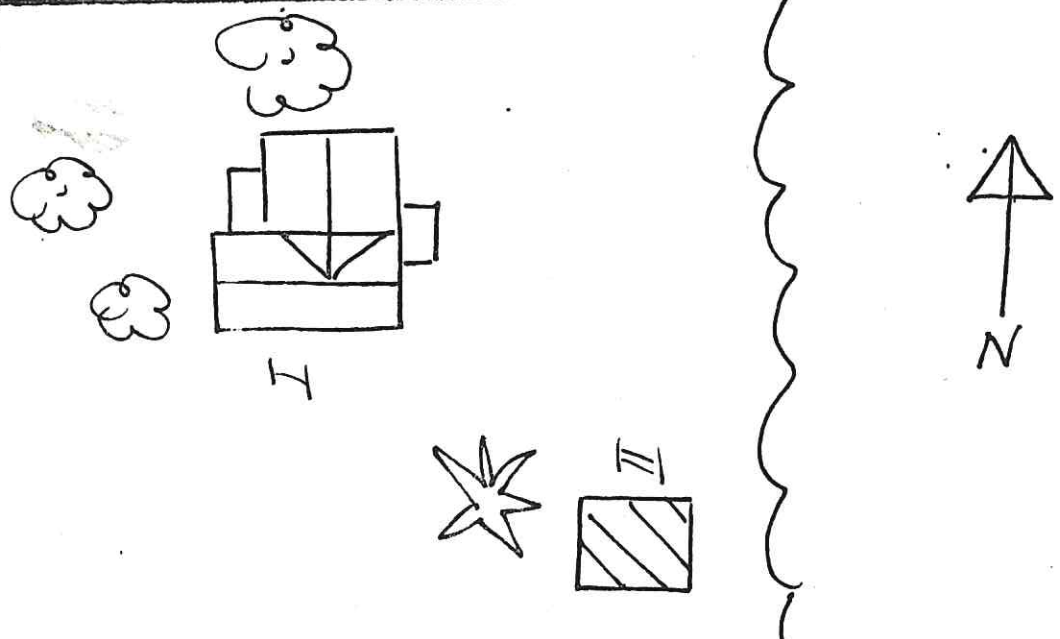

BYGGNADSINVENTERING 1981

S-län

Kommun Sunne Församling Sunne Datum 810723

Fastighet Östanbjörke 1:28 Film nr Sp. 300

Gårdstamn S. Tallhult Karta 11391

Anl. art. Jordbruk Sign. ML

Uppgiftslämnare Ägaren Åtgärder erfordras

Anteckningar stomme
 fasad
 taktäckn.

Hus nr	Husets funktion	Grund mtr	Bygg mtr	Fasad mtr	Färg	Tak-täckn.	Byggn. år b, l, u	Kommentar
I	Bostad	S	RV	SLL	FR/V	2 T	1929	
II	Ladugård	S	T/B	B	X	2 T		Byggda till ett
III	Stall/Loge	S	T/B	B	X	2 T		äldre boningshus
IV	Jordkällare							
V								
VI								
VII								
VIII								
IX								
X								

Situationsplan

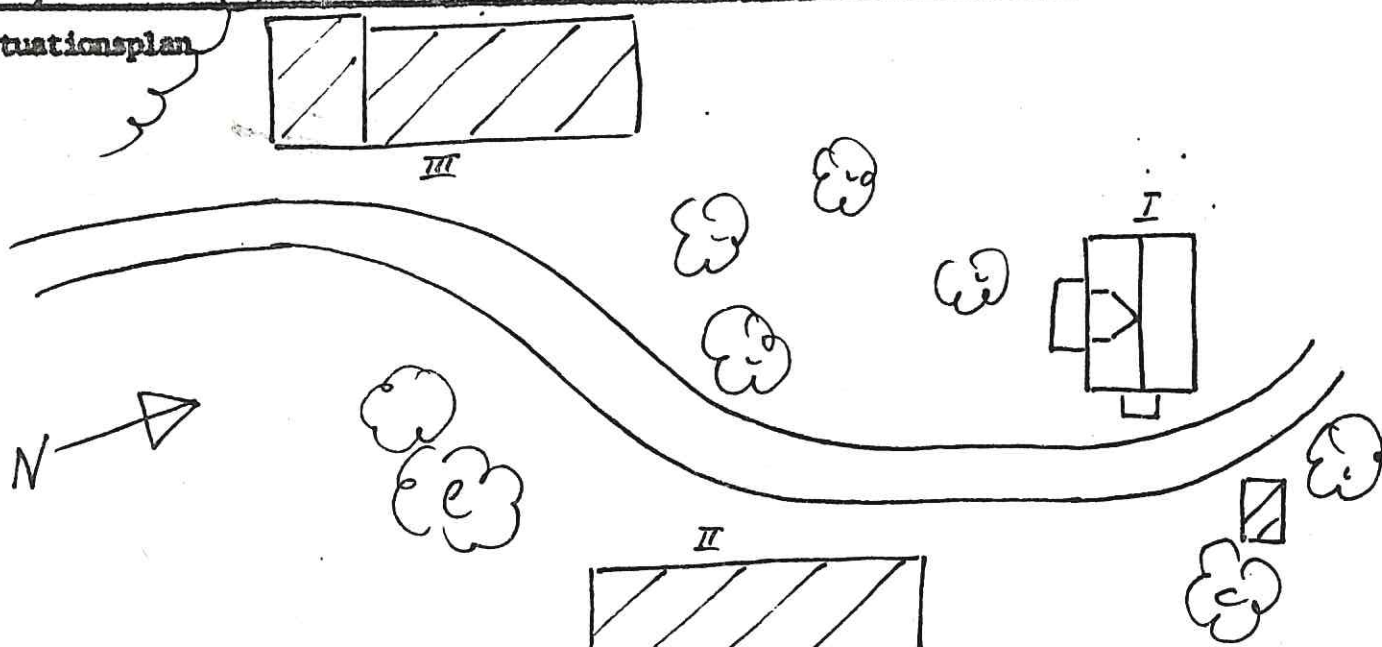

BYGGNADSIVENTERING 19 81

S-län

Kommun .. Sunne församling .. Sunne Datum .. 810723

Fastighet .. Östanbjörke 1:38 Film nr ... Su 301

Gårdsnamn .. Hällsjötorp Karta ... 11392

Anl. art. .. Torp, fritidsbostad Sign. ML

Uppgiftslämnare Atgärder erfordras

Anteckningar stomme
 fasad
 taktäckn.

Hus nr	Husets funktion	Grund mtr	Bygg mtr	Fasad mtr	Färg	Tak-täckn.	Byggn. år b, l, u	Kommentar
I	Bostad	S	T	SLL	FR/V	2 T	b ca 1900	
II	Ladugård	S	B	B	X	Sp	-	förfallen
III								
IV								
V								
VI								
VII								
VIII								
IX								
X								

Situationsplan

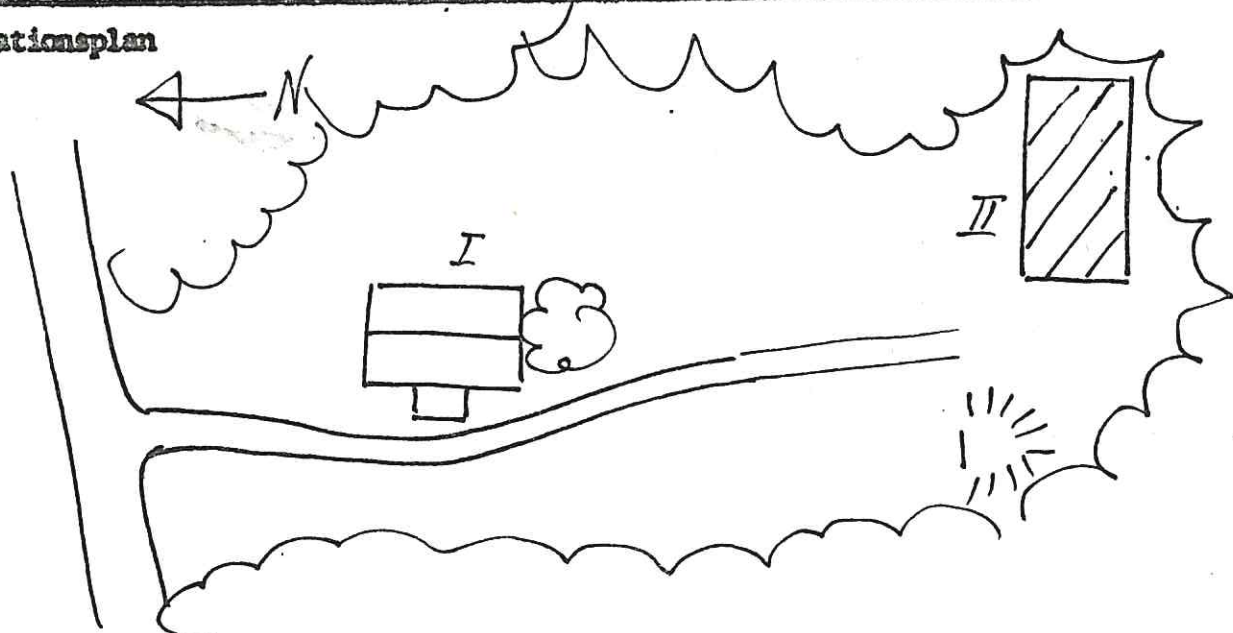

*

95

BYGGNADSINVENTERING 19 81

S-län

Kommun ..Sunne..... Församling ..Sunne..... Datum ...810723.....
 Fastighet ..Östanbjörke 1:50..... Film nr ..Su 300.....
 Gårdsnamn ..Hibbel..... Karta ..11391.....
 Anl. art. ..Jordbruk..... Sign. ..ML.....
 Uppgiftslämnare Atgärder erfordras
 Anteckningar stomme
 fasad
 taktäckn.

Hus nr	Husets funktion	Grund mtr	Bygg mtr	Fasad mtr	Färg	Tak-täckn.	Byggn. år b, l, u	Kommentar
I	Bostad	S	RV	SLL	FR/V	2 T	b 1920-t	
II	Loge	S	B/T	B	FR	P	-	
III	Ladugård	S	KS/B	Slät/E	FR	P	-	
IV	Smedja	S	B	SLL	FR	2 T	-	
V	Jordkällare	S	Btg	B	FR	2 T	1934	
VI	Garage	S	B	B	FR	Sp/P	-	
VII								
VIII								
IX								
X								

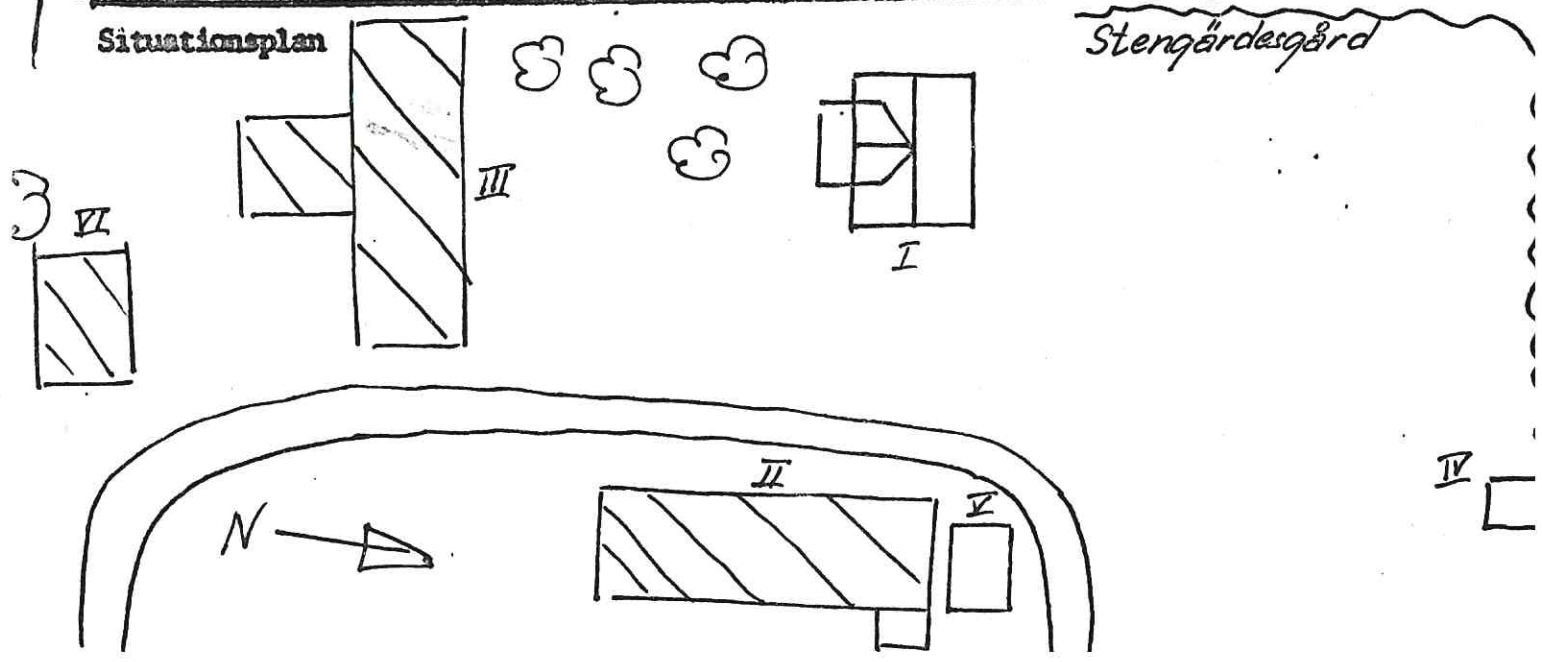

BYGGNADSINVENTERING 19 81

S-län

Kommun ... Sunne Församling ... Sunne Datum .. 810728

Fastighet : Östanbjörke 1:59 Film nr Su 307

Gårdsnamn ... Bråten Karta 12301

Anl. art. ... Torp Sign. UH

Uppgiftslämnare ... Ägaren Atgärder erfordras

Anteckningar ... Säter till Nämndemansgården i stomme

..... Östanbjörke fasad

..... taktäckn.

His nr	Husets funktion	Grund mtr	Bygg mtr	Fasad mtr	Färg	Tak-täckn.	Byggn. år b, l, u	Kommentar
I	Bostad	S	T	SLL	FR/V	2 T	u 1870	Enkelstuga
II	Ladugård	S	T/B	T/B	FR	2 T		
III								
IV								
V								
VI								
VII								
VIII								
IX								
X								

Situationsplan

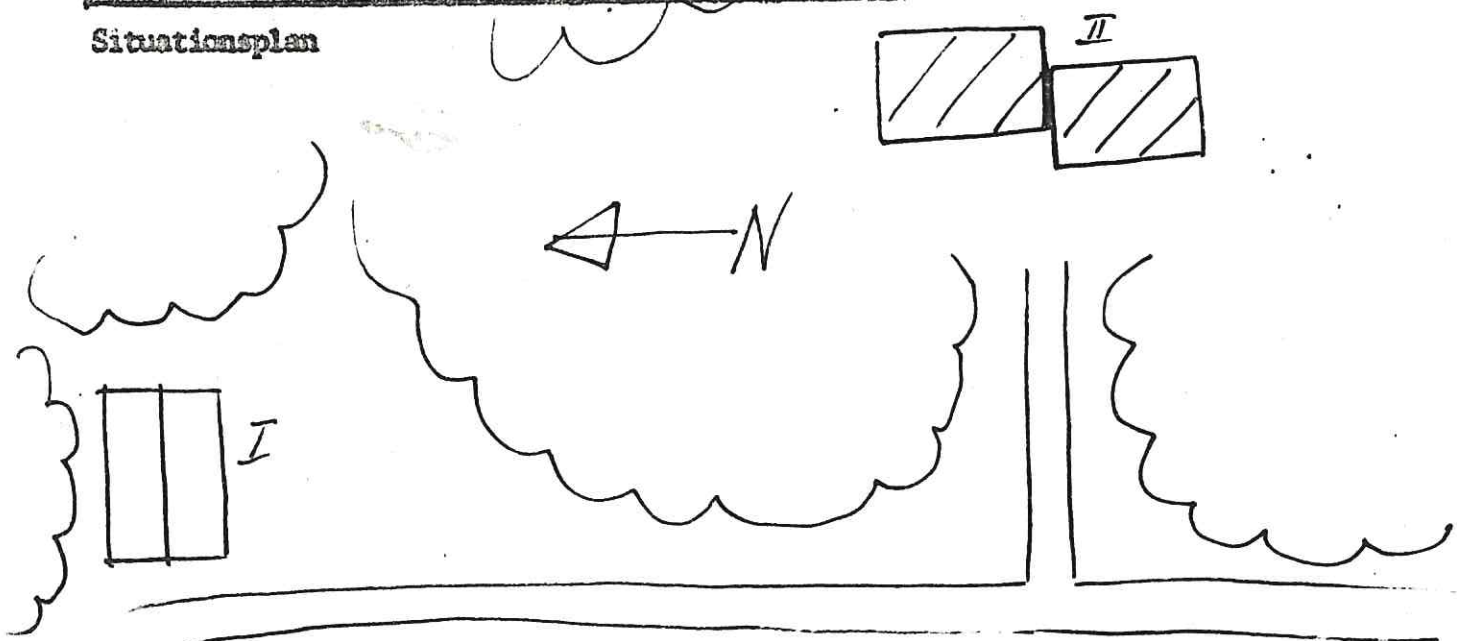

*

96

BYGGNAD SINVENTERING 19 81

S-län

Kommun ... Sunne Församling ... Sunne Datum .. 810724
 Fastighet Östanbjörke 1:59 Film nr .Sq. 301-302
 Gårdsnamn ... Nämndemansåsen Karta ... 11391
 Anl. art. ... Jordbruk Sign. ... UH
 Uppgiftslämnare ... Ägaren Åtgärder erfordras
 Anteckningar ... I släktens ägo sedan 1860-t stomme
 fasad
 taktäckn.

Hus nr	Husets funktion	Grund mtr	Bygg mtr	Fasad mtr	Färg	Tak-täckn.	Bygn. år b, l, u	Kommentar
I	Bostad	Btg	T	SLP	FR/V	IT	u 1881	Tilläggsisolerat 1976
II	Magasin/garage	S	T/B	SLP	FR	2 T	u 1876	
III	Ladugård	S	Tq/B	Tq/B	FR	P/grå	u 1907-1910	ombyggd 1962
IV	Smedja	S	T	T	FR	IT	u 1870	
V	Kölna	S	T	T	FR	IT	u 1870	
VI	Brygghus	S	T	T	FR	2 T	u 1899	
VII								
VIII								
IX								
X								

Situationsplan



I

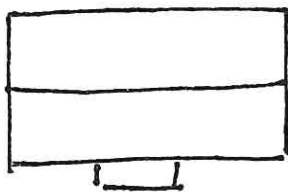

II



III

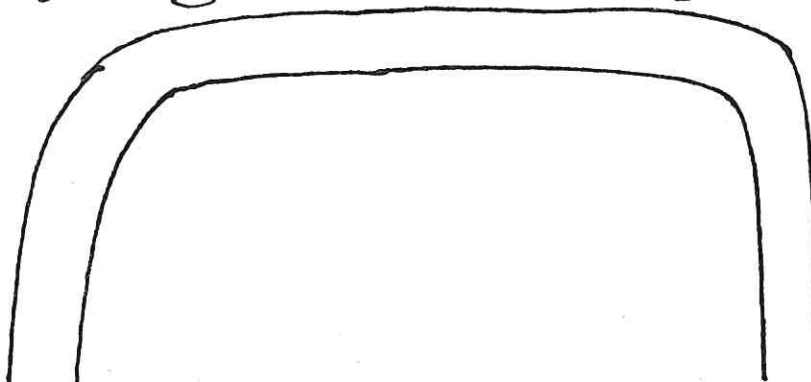
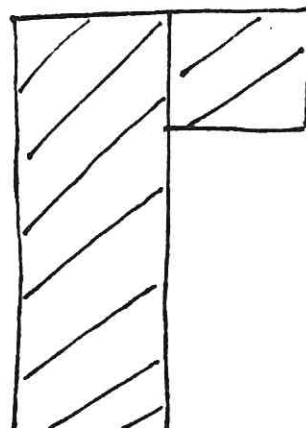

BYGGNAD SINVENTERING 19 81

S-län

Kommun Sunne Församling Sunne Datum .810724.....
 Fastighet Östanbjörke 1:61 Film nr .Su.301.-.302.....
 Gårdsnamn Karta ..11391.....
 Anl. art. Jordbruk, ej i drift Sign. UH.....
 Uppgiftslämnare Ägaren Åtgärder erfordras
 Anteckningar Skall rivas stomme
 fasad
 taktäckn.

Hus nr	Husets funktion	Grund mtr	Bygg mtr	Fasad mtr	Färg	Tak-täckn.	Byggn. år b, l, u	Kommentar
I	Bostad	S	T	SLL	FR/V	Et	u 1913	
II	Lillstuga	Btg	B	SLL	FR/V	P/grå		
III	Jordkällare	Btg	Btg/B	Btg/B	FR	P/grå		
IV	Skjul	S	B	B	X	2 T		Förfallet
V	Ladugård	S	T/B	SLL/B	FR	P/grå		
VI								
VII								
VIII								
IX								
X								

Situationsplan

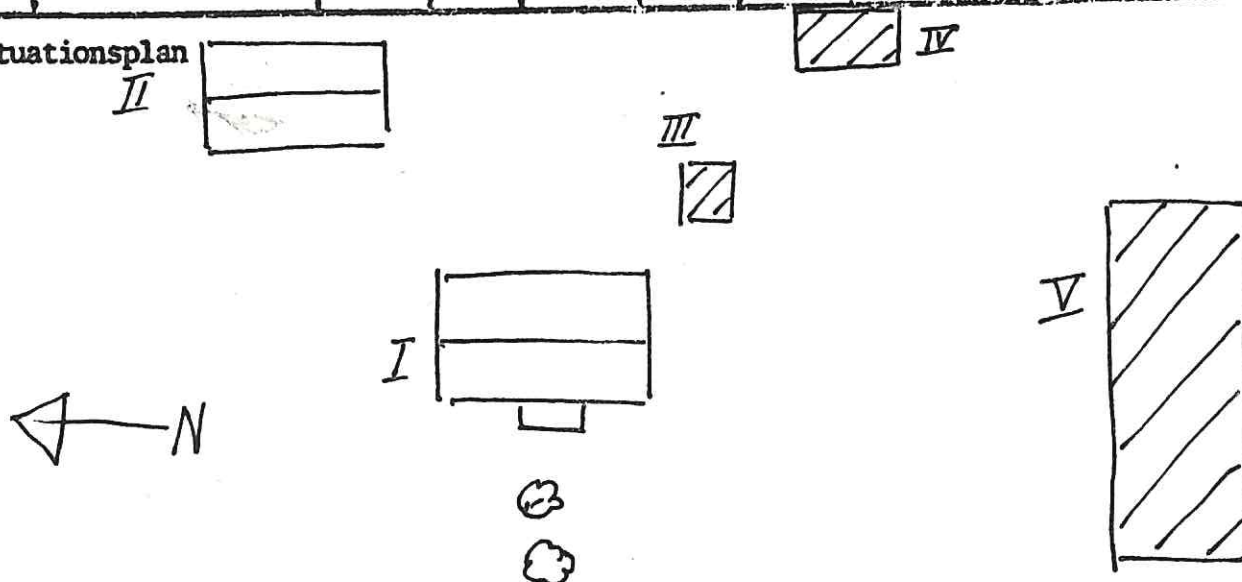



97

Kommun Sunne Församling Sunne Datum 810727
 Fastighet Östanbjörke 1:82 Film nr Su 304-305
 Gårdsnamn Vid Bäck Karta 11391
 Anl. art. Jordbruk Sign. ML
 Uppgiftslämnare Ägaren Åtgärder erfordras
 Anteckningar stomme
 fasad
 taktäckn.

Hus nr	Husets funktion	Grund mtr	Bygg mtr	Fasad mtr	Färg	Taktäckn.	Byggn. år b, l, u	Kommentar
I	Bostad	S	T	SLL	PBg/Br	2 T	u 1927	
II	Ladugård	S	Tg/B	Tg/B	FR	P		
III	Loge	S	B	B	FR	P		
IV	Magasin	S	T	T	FR	2BT/R		
V	Brygghus	S	T	T	X	2 T		
VI								
VII								
VIII								
IX								
X								

Situationsplan

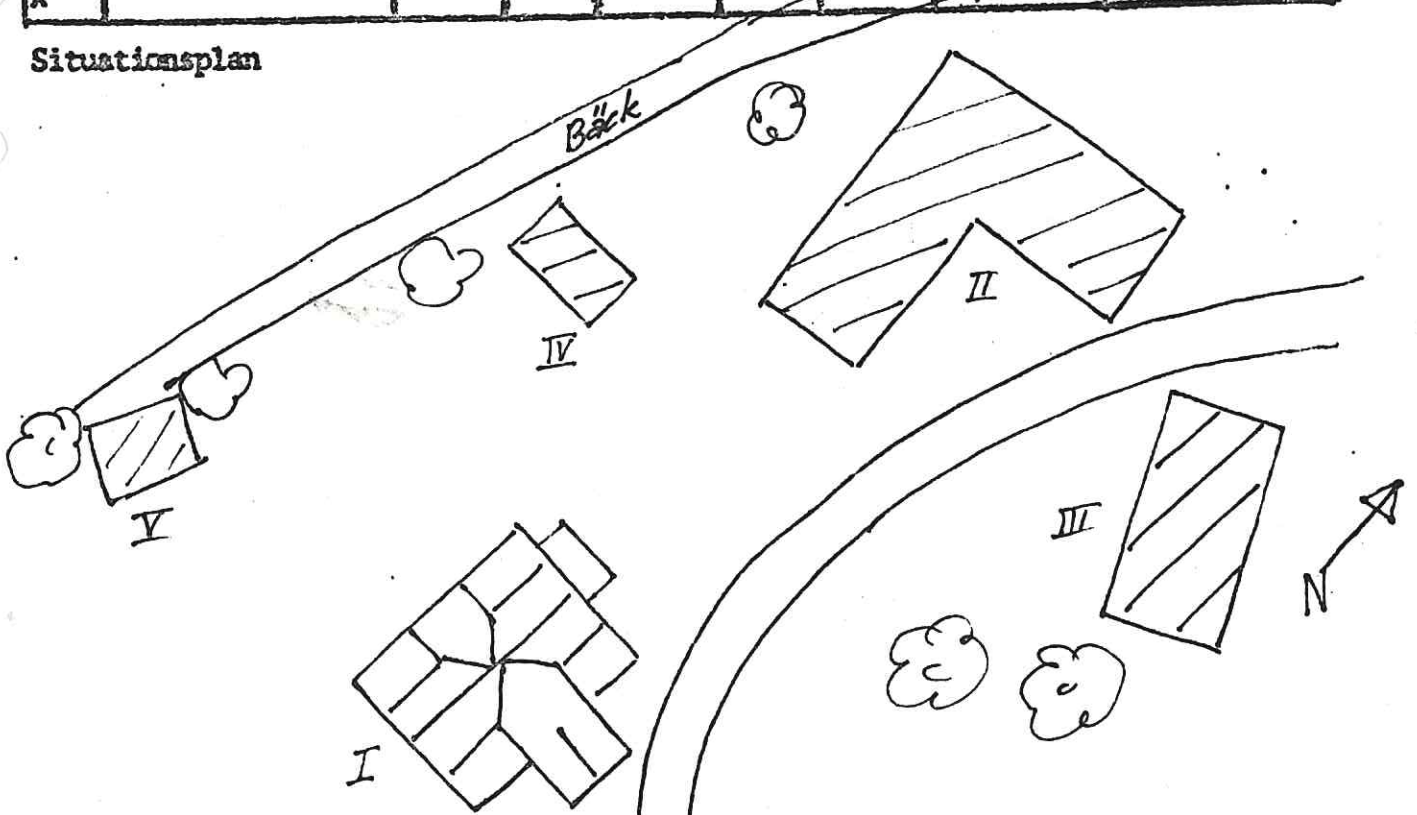

BYGGNAD SINVENTERING 1981

S-län

Kommun ... Sunne Församling Sunne Datum ... 810724

Fastighet Östanbjörke 1:83 Film nr Su 302

Gårdsnamn Berget Karta ... 11391

Anl. art. Jordbruk Sign. ... UH

Uppgiftslämnare .. Ägaren Gunnar Eriksson Åtgärder erfordras

Anteckningar stomme
 fasad
 taktäckn.

Hus nr	Husets funktion	Grund mtr	Bygg mtr	Fasad mtr	Färg	Tak-täckn.	Byggn. år b, l, u	Kommentar
I	Bostad	S	T	SLL/SLR	FR	2 T	u 1890	Tilläggsisolerat östra sidan 1980
II	Ladugård	Btg	KS/B	KS/B	FR	P/grå	u 1941	
III	Loge	S	B	B	FR	P/grå	u 1942	
IV	Jordkällare	Btg	Btg	B	FR	P/grå	u 1940	
V	Snickarbod	S	B	SLL	FR	P/grå		
VI	Brygghus	S	B	B	FR	P/grå		
VII								
VIII								
IX								
X								

Situationsplan

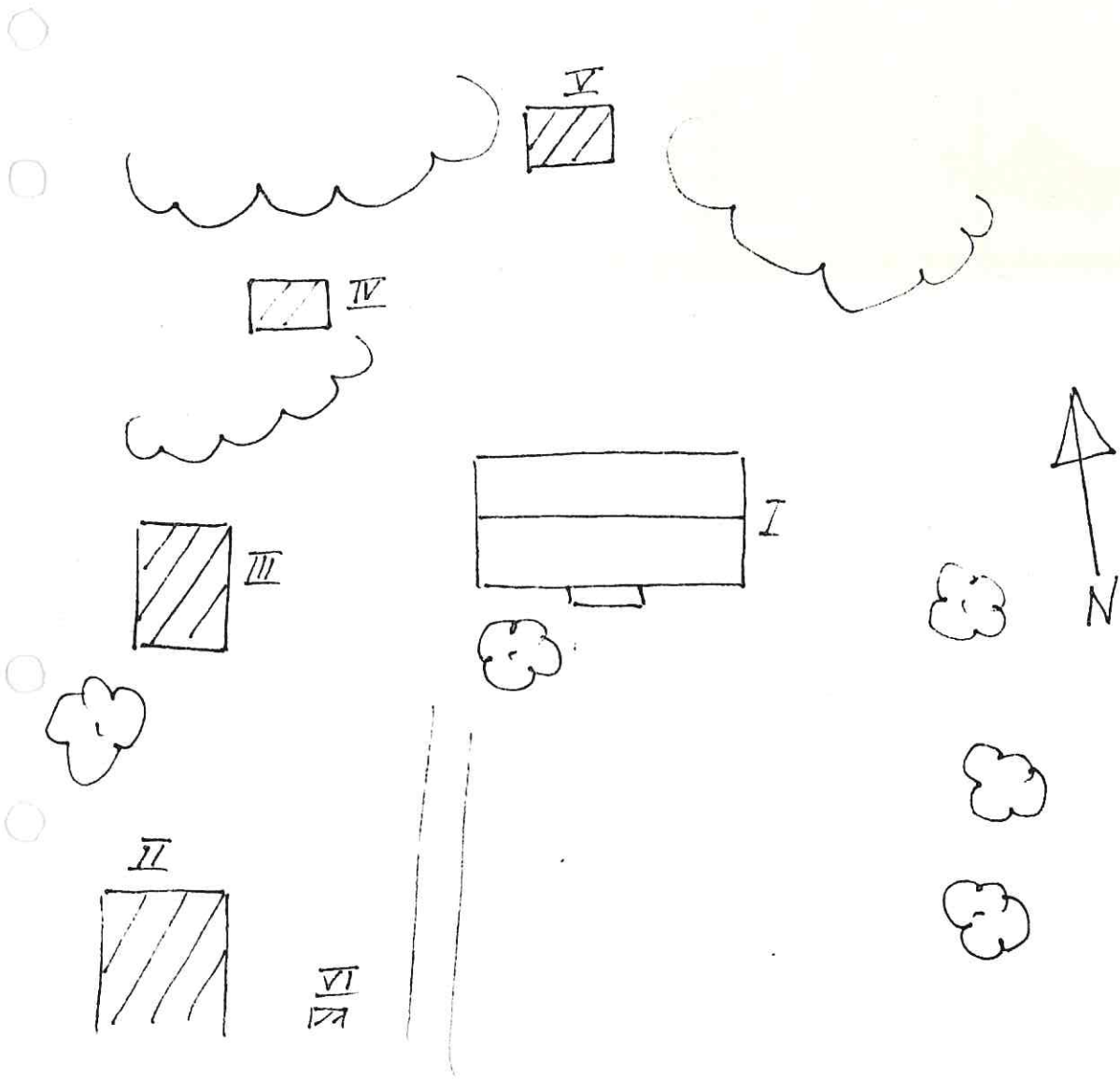

Kommun .. Sunne Församling .. Sunne Datum .. 810727 ..
 Fastighet : Östanbjörke 1:109 Film nr .. Su 305 ..
 Gårdsnamn .. Åsvallen Karta .. 11391 ..
 Anl. art. .. F d jordbruk Sign. .. ML ..
 Uppgiftslämnare Åtgärder erfordras ..
 Anteckningar stomme
 fasad
 taktäkn.

Hus nr	Husets funktion	Grund mtr	Bygg mtr	Fasad mtr	Färg	Tak-täckn.	Byggn. år b, l, u	Kommentar
I	Bostad	S	T	SLL	FR/V	2 T	b ca 1900	
II	Ladugård	S	Tg/B	Tg/B	FR	P		
III	Loge	S	T	T/B	FR	2 T		
IV	Magasin	Btg	B	SLL	FR	Et		
V	Lillstuga	S	B	SLL	FR/V	Et		
VI								
VII								
VIII								
IX								
X								

Situationsplan

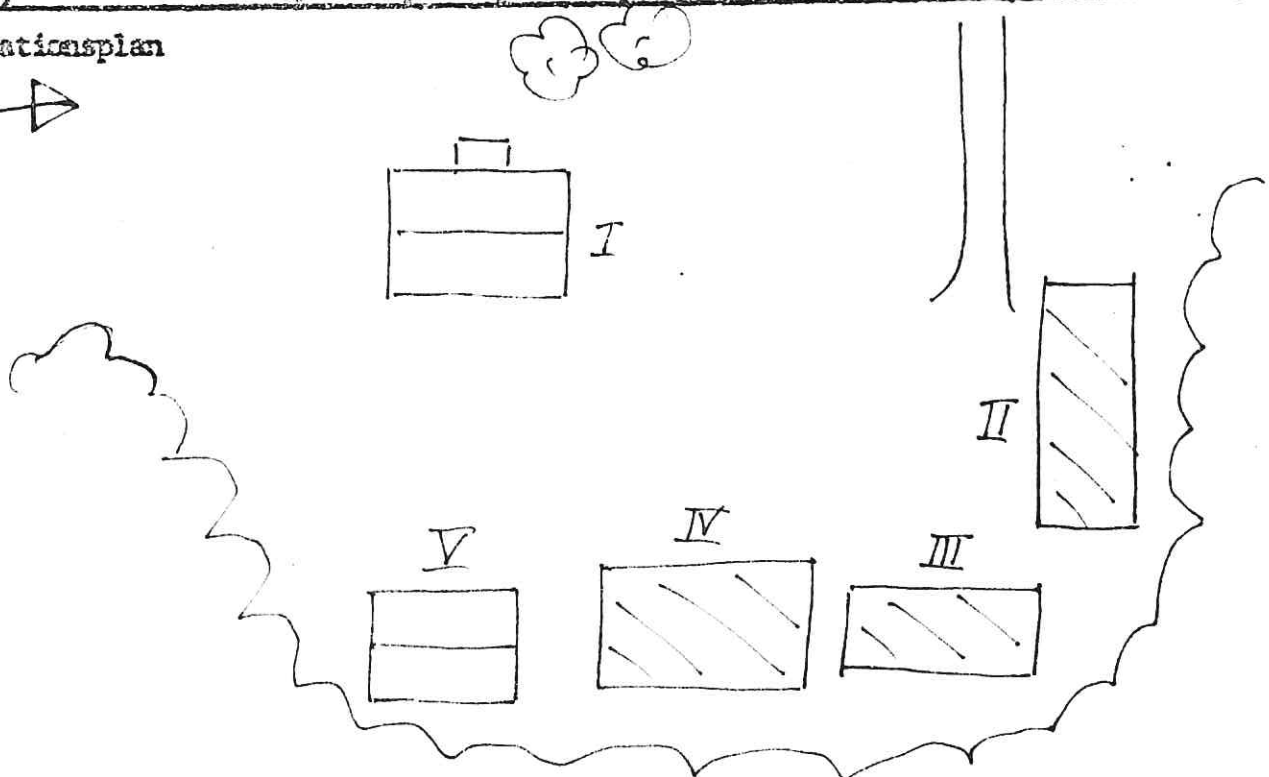

BYGNADSINVENTERING 19 91

S-län

Kommun .. Sunne Församling .. Sunne Datum .. 810723

Fastighet .. Östanbjörke 1:168 Film nr Su 300

Gårdsnamn Karta .. 11391

Anl. art. .. Jordbruk, ej i drift Sign. .. ML

Uppgiftslämnare Atgärder erfordras

Anteckningar stomme
 fasad
 taktäckn.

Hus nr	Husets funktion	Grund mtr	Bygg mtr	Fasad mtr	Färg	Tak-täckn.	Byggn. år b, l, u	Kommentar
I	Bostad	Btg	T	SLL	FR/V	2 T	b 1900=20	
II	Ladugård	S	S/B	Slät/B	FR	Sp/P		
III	Förråd	S	T	B	X	P		Förfallet
IV	Lekstuga	T	T	T	FR	3 T		
V								
VI								
VII								
VIII								
IX								
X								

Situationsplan

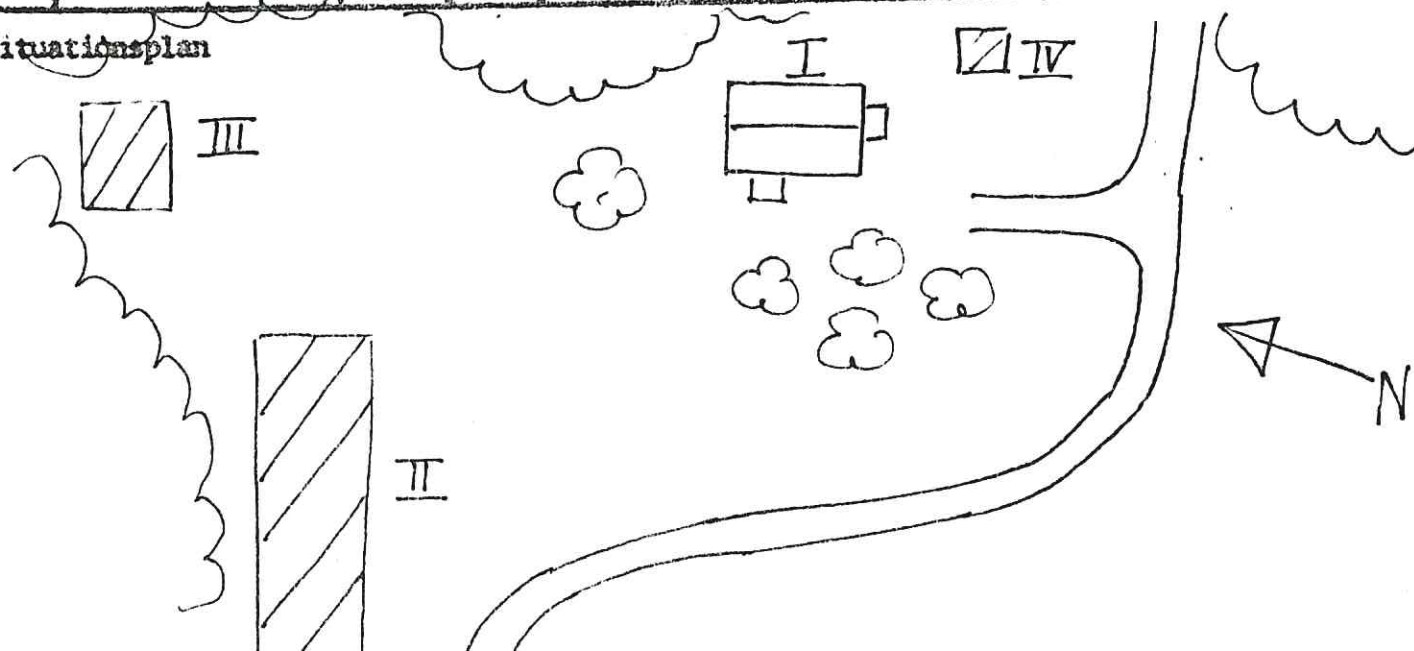

Kommun Sunne Församling Sunne Datum 810728
 Fastighet : Östanbjörke 1:182 Film nr Su 307
 Gårdsnamn Nilsbytäppan Karta 12301
 Anl. art. Jordbruk, ej i drift Sign. UH
 Uppgiftslämnare Atgärder erfordras
 Anteckningar stomme
 fasad
 taktäckn.

Hus nr	Husets funktion	Grund mtr	Bygg mtr	Fasad mtr	Färg	Taktäckn.	Byggn. år b, l, u	Kommentar
I	Bostad	S	T	SLL	FR/V	Sp	b 1900	
II	Ladugård	S	T/B	T/B	FR	Sp		förfallen
III	Förråd	S	B	B	FR	Sp		
IV								
V								
VI								
VII								
VIII								
IX								
X								

Situationsplan

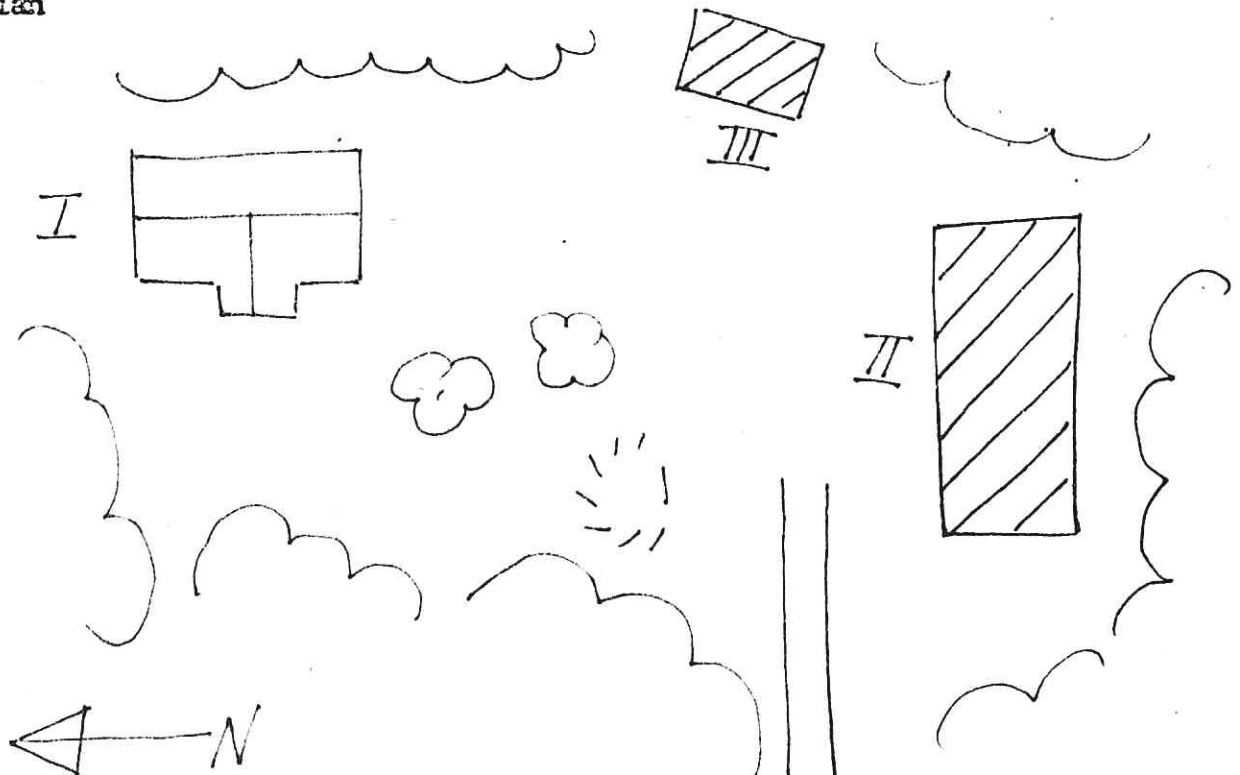

BYGNADSIWENTERING 19 e1

S-län

Kommun Sunne Församling Sunne Datum 810727
 Fastighet Östanbjörke 1:209 Film nr Su 305
 Gårdsnamn Backen Karta 11391
 Anl. art. Fritidsbostad Sign. ML
 Uppgiftslämnare Atgärder erfordras
 Anteckningar stomme
 fasad
 tektäckn.

Hus nr	Husets funktion	Grund mtr	Bygg mtr	Fasad mtr	Färg	Tak-täckn.	Byggn. år b, l, u	Kommentar
I	Bostad	Btg	T	SLL	FR	P	1920-t	Tillbyggt 1930-t
II	Magasin	S	T	SLL	FR	Sp	-	
III	Jordkällare	-	Btg	B	X	Papp	-	
IV								
V								
VI								
VII								
VIII								
IX								
X								

Situationsplan

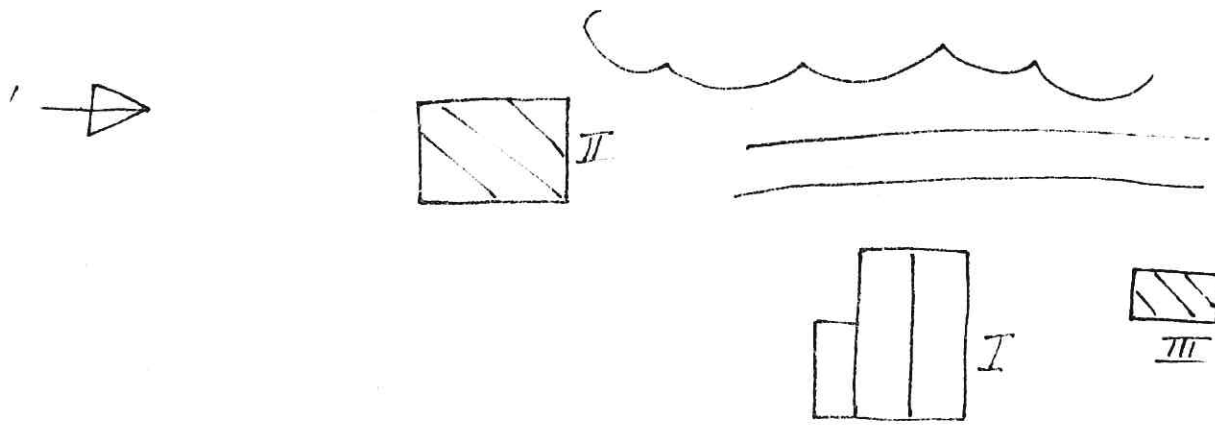

BYGNADSINVENTERING 1981

S-län

Kommun .. Sunne Församling .. Sunne Datum .. 8/0724

Fastighet : Östanbjörke 1:212 Film nr .. Su 302

Gårdsnamn .. Backen Karta .. 11391

Anl. art. .. Jordbruk, ej i drift Sign. .. UH

Uppgiftslämnare Atgärder erfordras

Anteckningar stomme
 fasad
 taktäckn.

Hus nr	Husets funktion	Grund mtr	Bygg mtr	Fasad mtr	Färg	Tak-täckn.	Byggn. år b, i, u	Kommentar
I	Bostad	S	T	SLL/SLE	X	2 T	b 1900-1920	
II	Magasin	S	B	SLL	FR	3 T		
III	Ladugård	S	Tg/B	Slät/B	Grå/FR	P/grå		
IV	Snickarbod	S	B	B	X	Papp		
V								
VI								
VII								
VIII								
IX								
X								

Situationsplan

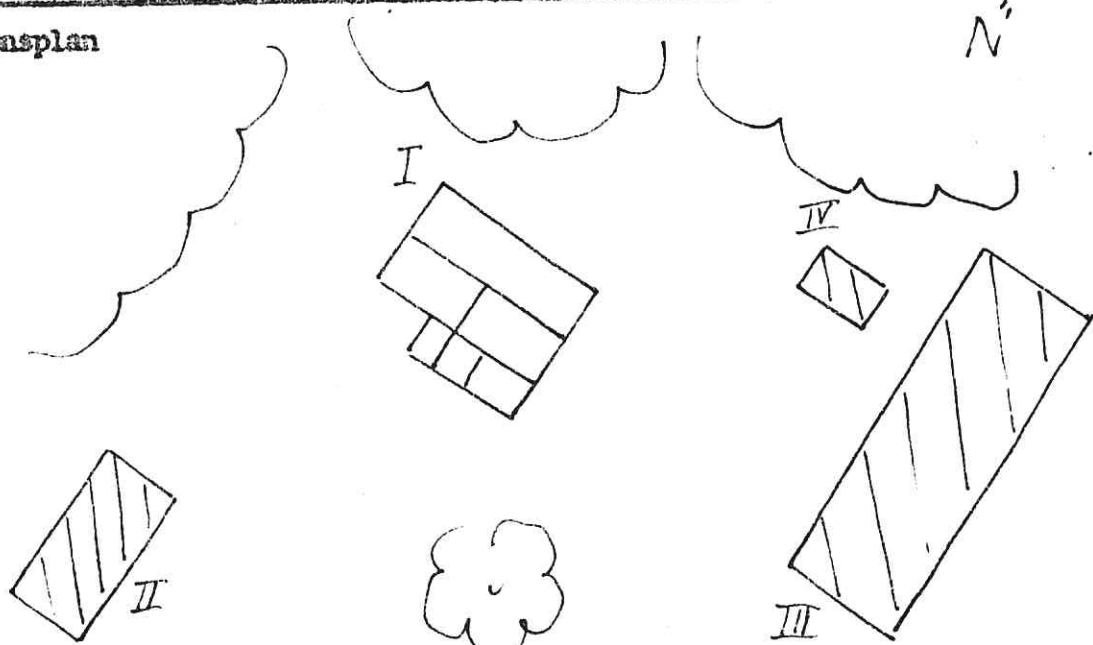

BYGGNAD SINVENTERING 19 81

S-län

Kommun .. Sunne Församling .. Sunne Datum ... 810724

Fastighet .. Östanbjörke 1:213 Film nr .. Su. 301

Gårdsnamn .. Hedås Karta ... 11391

Anl. art. .. Jordbruk Sign. ... UH

Uppgiftslämnare .. Ägaren Åtgärder erfordras

Anteckningar stomme
 fasad
 taktäckn.

Hus nr	Husets funktion	Grund mtr	Bygg mtr	Fasad mtr	Färg	Tak-täckn.	Byggn. år b, l, u	Kommentar
I	Bostad	S	RV	SLL	G/V	2 T	u 1920-t	
II	Bostad	S	T	SLL	FR/V	P/grå	1900-10	första stugan på gården
III	Ladugård	S	Iq/B	slät/B	FR	P/grå	u 1918	
IV	Stall	S	T/B	SLL/B	FR/V	2 T	u 1918	
V	Vedbod/Magasin	S	T/B	SLL/B	FR	P/grå	1918	
VI	Garage	Btg	B	B	FR	2 T		
VII	Lekstuga	S	B	SLL	FR	Papp		
VIII								
IX								
X								

Situationsplan

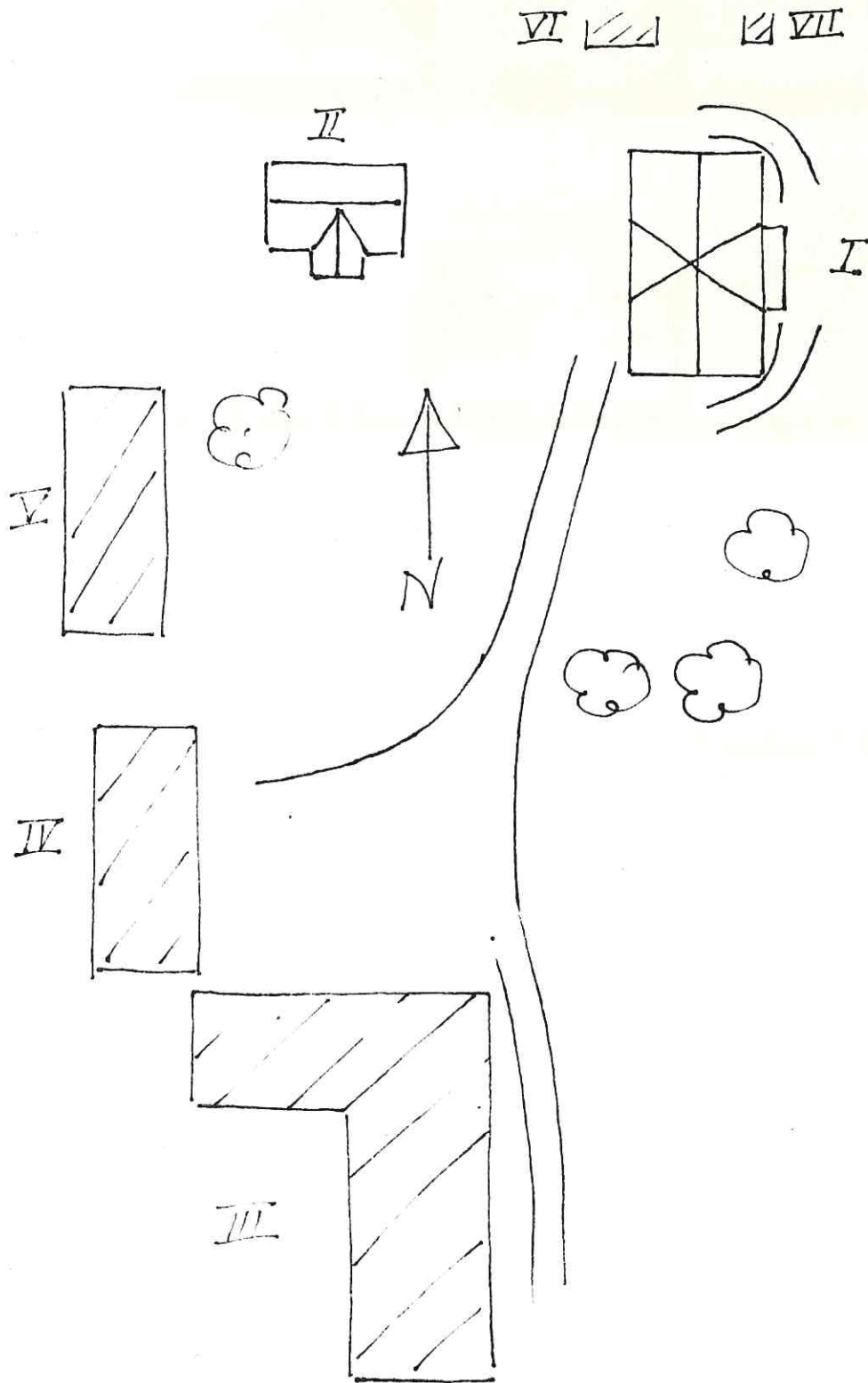

Kommun Sunne Församling Sunne Datum 8/0715
 Fastighet Östanås 1:17 Film nr Su 287-288
 Gårdsnamn Däröst Karta 11370
 Anl. art. Jordbruk Sign. UH
 Uppgiftslämnare Atgärder erfordras
 Anteckningar stomme
 fasad
 taktäckn.

Hus nr	Husets funktion	Grund mtr	Bygg mtr	Fasad mtr	Färg	Tak-täckn.	Byggn. år b, l, u	Kommentar
I	Bostad	S	T	SLL	FR/V	2 T	1870-1900	
II	Ladugård	Btg/plint	KS/B	KS/B	FR	P/Grå		
III	Brygghus	S	T	SLL/T	FR	P/Grå		
IV								
V								
VI								
VII								
VIII								
IX								
X								

Situationsplan

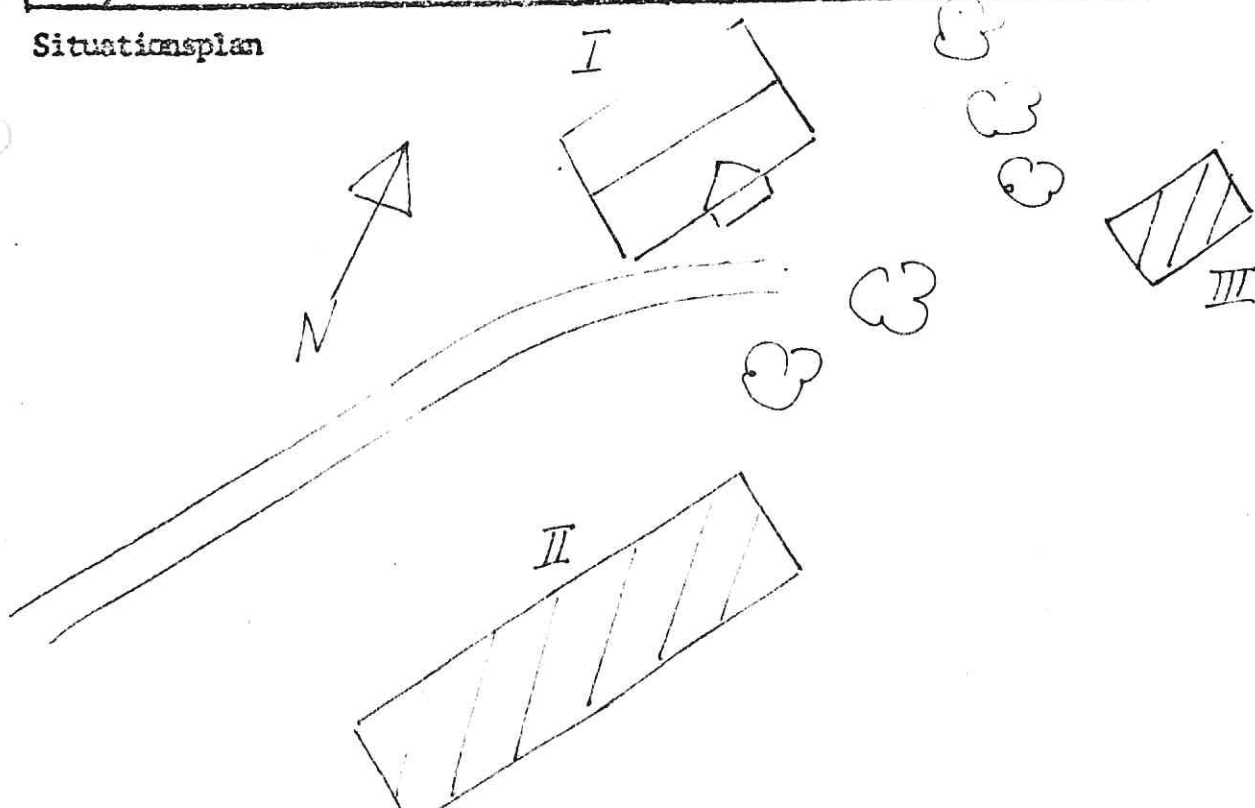

Kommun Sunne Församling Sunne Datum .. 810715

Fastighet : Östanås 1:25 Film nr Su 287

Gårdsnamn Karta 11370

Anl. art. Fritidsbostad Sign. UH

Uppgiftslämnare Atgärder erfordras

Anteckningar Har varit smedja i början på stomme
 1900-talet fasad
 taktäckn.

Hus nr	Husets funktion	Grund mtr	Bygg mtr	Fasad mtr	Färg	Tak-täckn.	Byggn. år b, l, u	Kommentar
I	Bostad	S	T	SFS/ SLL	FR/V	P/Grå	u 1880-t	Ombyggd 1908 o 1950-t
II	Fööråd	S	B	B	FR	Papp		
III								
IV								
V								
VI								
VII								
VIII								
IX								
X								

Situationsplan

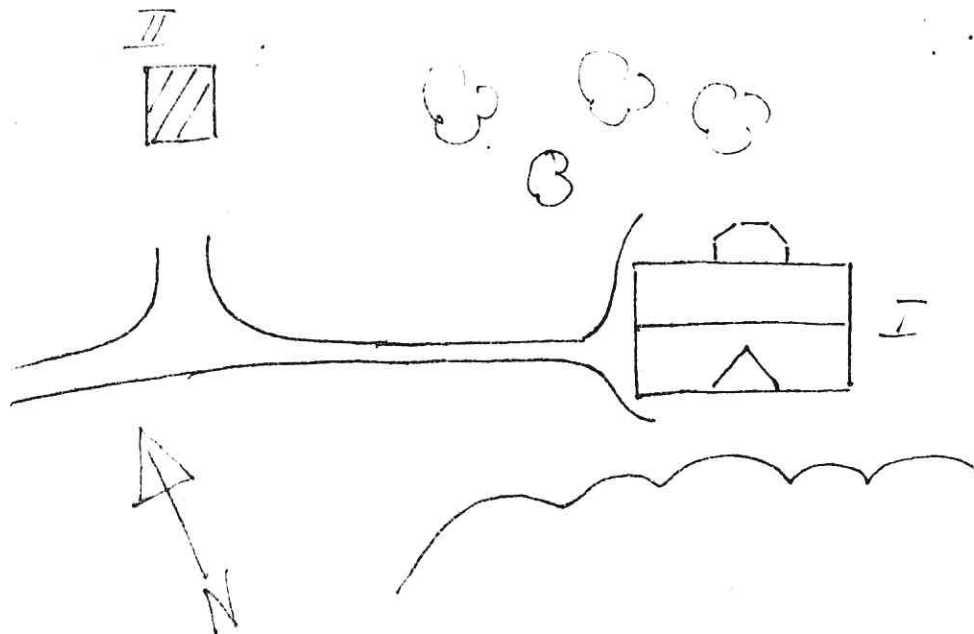

Kommun .. Sunne Församling .. Sunne Datum .. 810715

Fastighet : Östanås 1:36 Film nr .. Su 287

Gårdsnamm Karta 11370

Anl. art. Bostad Sign. UH

Uppgiftslämnare Atgärder erfordras

Anteckningar stomme
 fasad
 taktäckn.

Hus nr	Husets funktion	Grund mtr	Bygg mtr	Fasad mtr	Färg	Tak-täckn.	Byggn. år b, l, u	Kommentar
I	Bostad	Btg	-	SLL	G/Gö	2 T	b 1920-t	
II	Förråd	S	B	SLL	FR	P/Grå		
III								
IV								
V								
VI								
VII								
VIII								
IX								
X								

Situationsplan

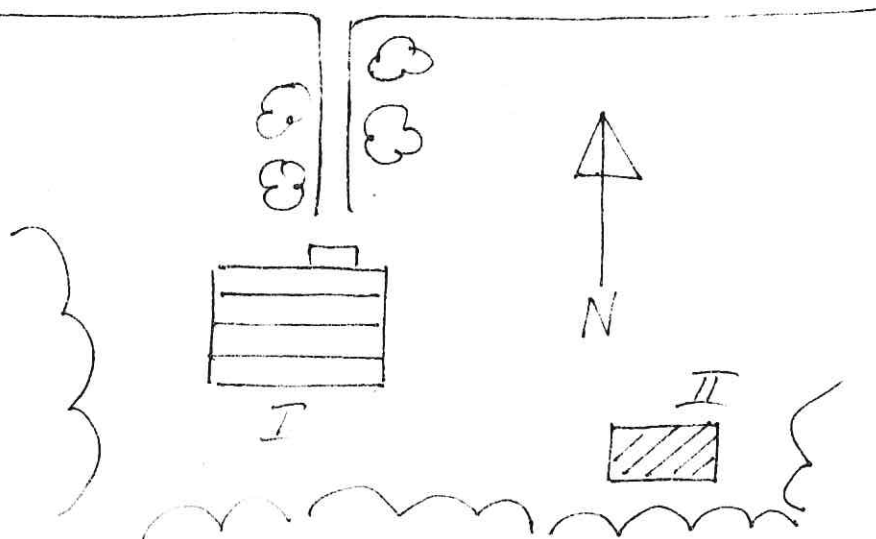

98

Kommun Sunne Församling Sunne Datum 810715

Fastighet : Östanås 1:47 Film nr Su 288

Gårdstamn Vid Berget Karta 11370

Anl. art. Jordbruk Sign. UH

Uppgiftslämnare Ägaren Åtgärder erfordras

Anteckningar Har varit prästgård från 1600-t stomme
 till början av 1800-t fasad
 taktäckn.

Hus nr	Husets funktion	Grund mtr	Bygg mtr	Fasad mtr	Färg	Tak-täckn.	Byggn. år b, l, u	Kommentar
I	Bostad	S	T	SLP	FR/V	1 T	u 1644	påbyggt 1850-t
II	Ladugård	S	Tg/B	Tg/B	FR	2 T	u 1912	
III	Magasin/garage	S	B	B/SLL	FR/V	2 T		
IV	Stall	S	T	SLL	FR	P/Grå		
V	Källarbod	S	T	SLL	FR/V	2 T		
VI	Jordkällare	S	T	T	FR	P/Grå		
VII	Bod	S	T	T	FR	P/R		
VIII								
IX								
X								

Situationsplan

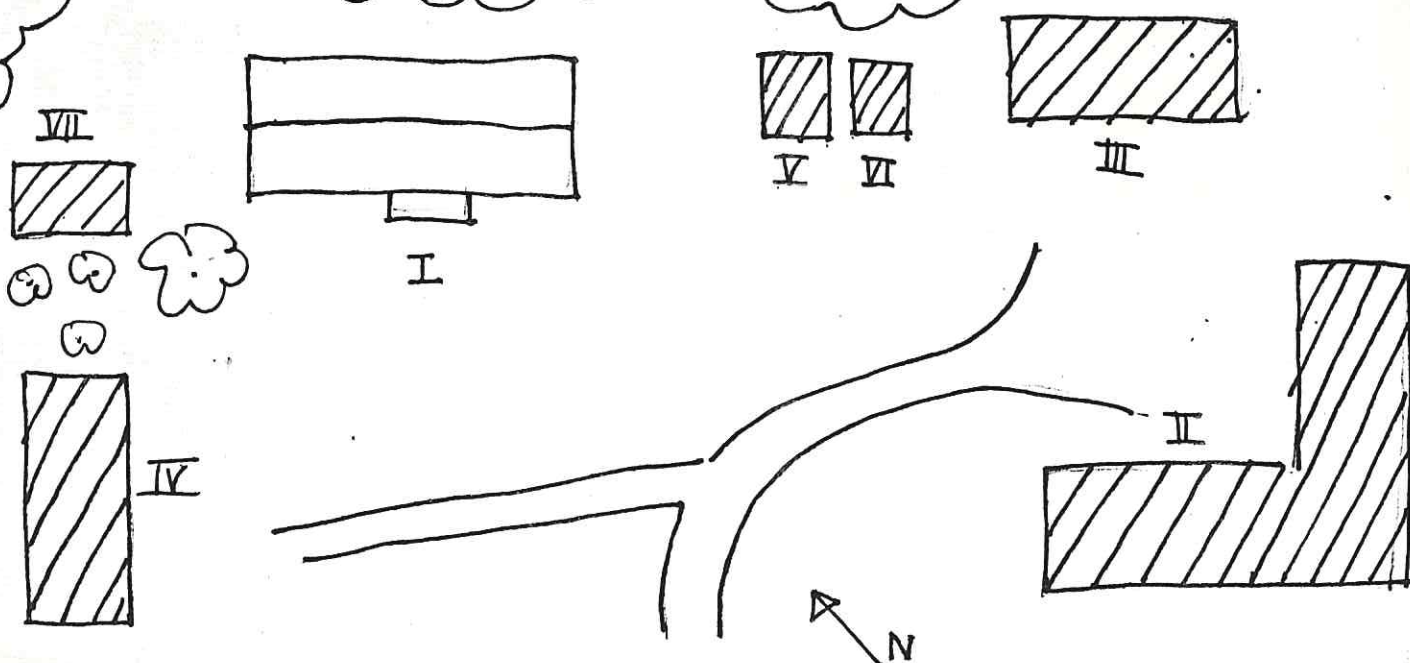

Kommun .. Sunne Församling .. Sunne Datum .. 810715

Fastighet : Östanås 1:50 Film nr .. Su 287

Gårdsnamn .. Där Väst Karta .. 11370

Anl. art. .. Jordbruk Sign. .. UH

Uppgiftslämnare .. Ägaren Åtgärder erfordras

Anteckningar stomme
 fasad
 taktäckn.

Hus nr	Husets funktion	Grund mtr	Bygg mtr	Fasad mtr	Färg	Taktäckn.	Byggn. år b, l, u	Kommentar
I	Bostad	S	T	SLL	FR/V	P/SV	u 1925	
II	Förråd	S	B	SLL	FR	2 T/P		
III	Magasin	S	B	SLL	FR	P		
IV								
V								
VI								
VII								
VIII								
IX								
X								

Situationsplan

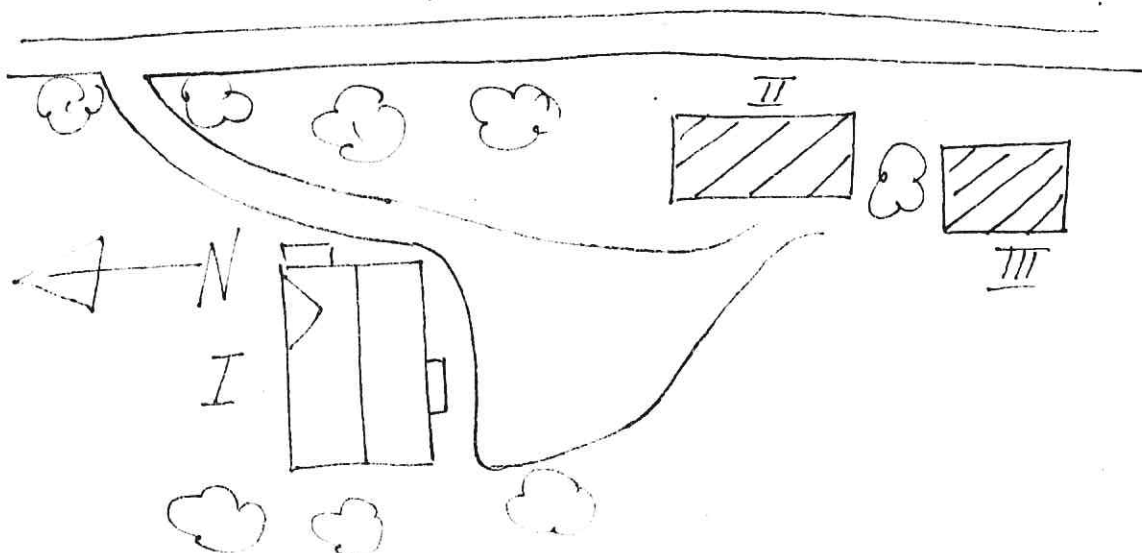

Kommun ... Sunne Församling ... Sunne Datum ... 810716
 Fastighet : Östanås 3:1 Film nr Su 288
 Gårdsnamn Karta 11370
 Anl. art. Jordbruk Sign. ML
 Uppgiftslämnare Atgärder erfordras
 Anteckningar stomme
 fasad
 taktäckn.

Hus nr	Husets funktion	Grund mtr	Bygg mtr	Fasad mtr	Färg	Tak-täckn.	Byggn. år b, l, u	Kommentar
I	Bostad	S/Btg	T	SLL	FR/V	2 T	b 1850-1900	
II	Ladugård	Btg	Tg/B	SLL	FR	Et	-	
III	Förråd	Btg	B	SLP	X	P	b 1980-t	
IV	Magasin	Btg	T ?	SLL	FR	P		
V	Förråd	Btg	B	SLL	FR	P		
VI								
VII								
VIII								
IX								
X								

Situationsplan

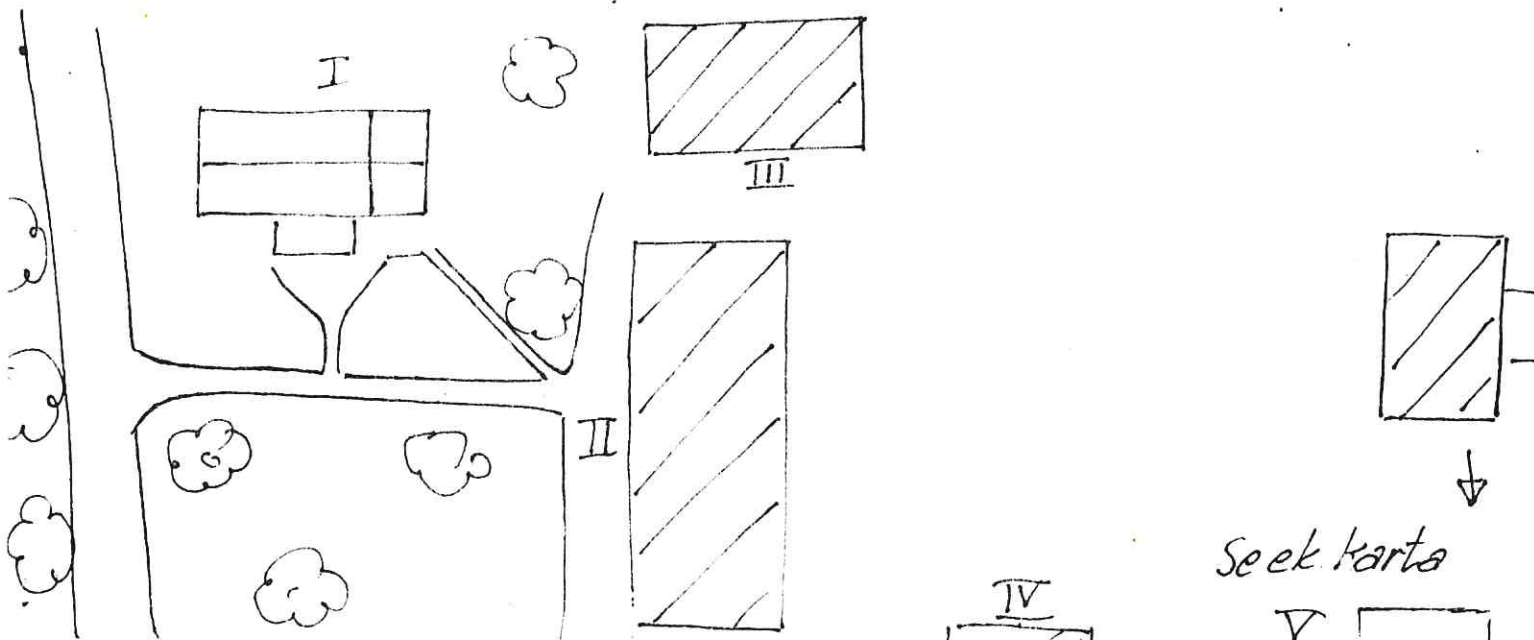

Kommun Sunne Församling Sunne Datum 810713
 Fastighet Östra Ingersby 1:15 Film nr Su 282
 Gårdsnamn Karta 11360
 Anl. art. Jordbruk Sign. UH
 Uppgiftslämnare Atgärder erfordras
 Anteckningar stomme
 fasad
 taktäkn.

Hus nr	Husets funktion	Grund mtr	Bygg mtr	Fasad mtr	Färg	Tak-täckn.	Byggn. år b, l, u	Kommentar
I	Bostad	S	T	SLL	X	2 T	b 1850-t	
II	Magasin	S/Btg		SLL	X	2 T		
III	Ladugård	S	S/T/B	T/B	X	Sp		
IV	Loge/Magasin	S	T/B	B	X	P/Grå		
V								
VI								
VII								
VIII								
IX								
X								

Situationsplan

