

75 B

BYGGNADSIVENTERING 19 81

S-14n

Kommun Sunne Församling Sunne Datum 810707
 Fastighet Spelnäs 1:15 Film nr Su 273
 Gårdsnamn Nygården Karta 113.80
 Anl. art. Jordbruk Sign. U.H
 Uppgiftslämnare Ägaren **Åtgärder erfordras**
 Anmärkningar **stomme**
 **fasad**
 **taktäckn.**

Bygn. nr	Byggnads funktion	Grund mtr	Bygg mtr	Fasad mtr	Färg	Tak-täckn.	Bygn. år b, l, u	Kommentar
I	Bostad	S	T	SLL	G/V	2T	u.1886	
II	Ladugård	S	Tg/T/B	SLL/B/Tg	X	P/Grå		Något äldre
III	Magasin	S	T	T	X	P/Grå		" "
IV								
V								
VI								
VII								
VIII								
IX								
X								

Situationsplan

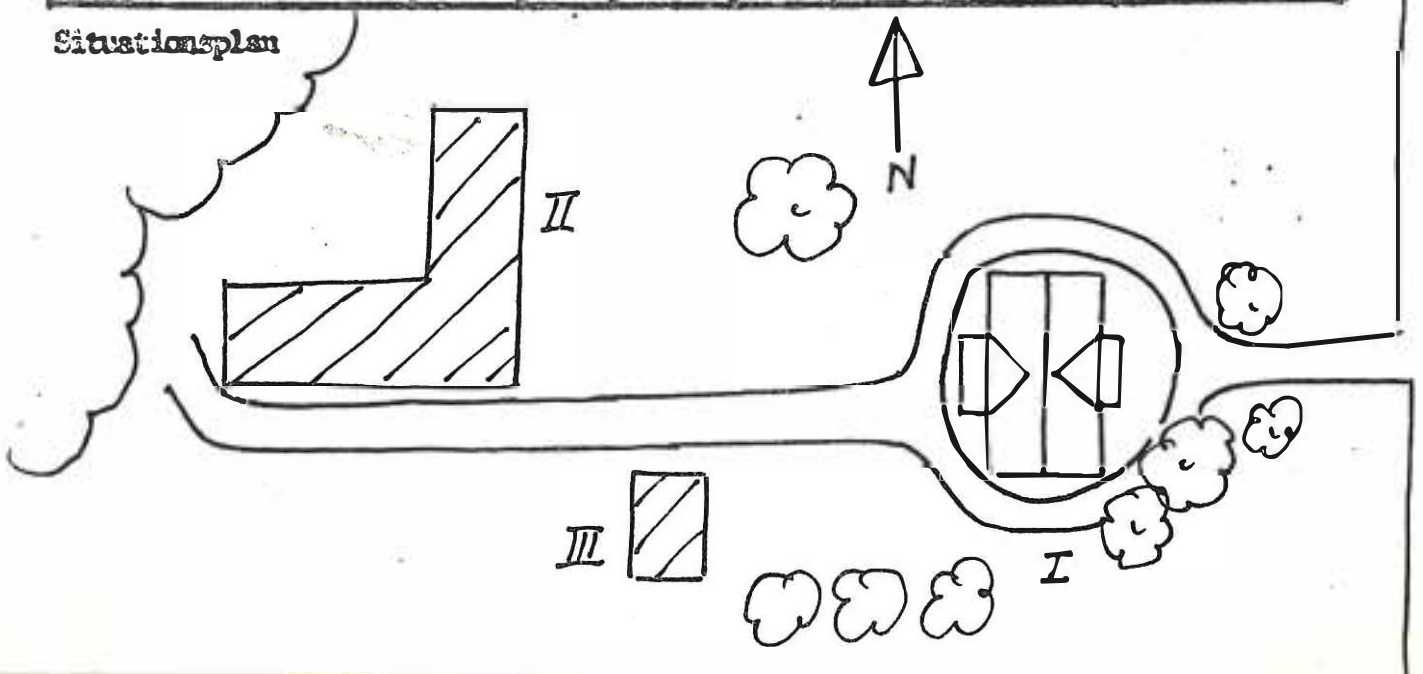

BYGGNADSDOCUMENTERING 19 01

S-län

Kommun Sunne Förseamling Sunne Datum 810707

Fastighet Spelnäs 1:50 Film nr Su 273

Gårdsnamn Karta 113.90

Anl. art. Jordbruk Sign. U H

Uppgiftslinje Åtgärder erfordras

Anteckningar stomme
 fasad
 takäckn.

hus nr	husets funktion	Grund mtr	Bygg mtr	Fasad mtr	Färg	Tak-äckn.	Byggn. år b, l, u	Kommentar
I	Bostad	S	T	SLL	FR/V	3T	1850-1900	
II	Magasin	S	T	T	FR	P/Grå		
III	Ladugård	S	T/B	SLL/B	FR	P/Grå		
IV	Förråd	S	B	B	FR	P/Grå		
V								
VI								
VII								
VIII								
IX								
X								

Situationplan

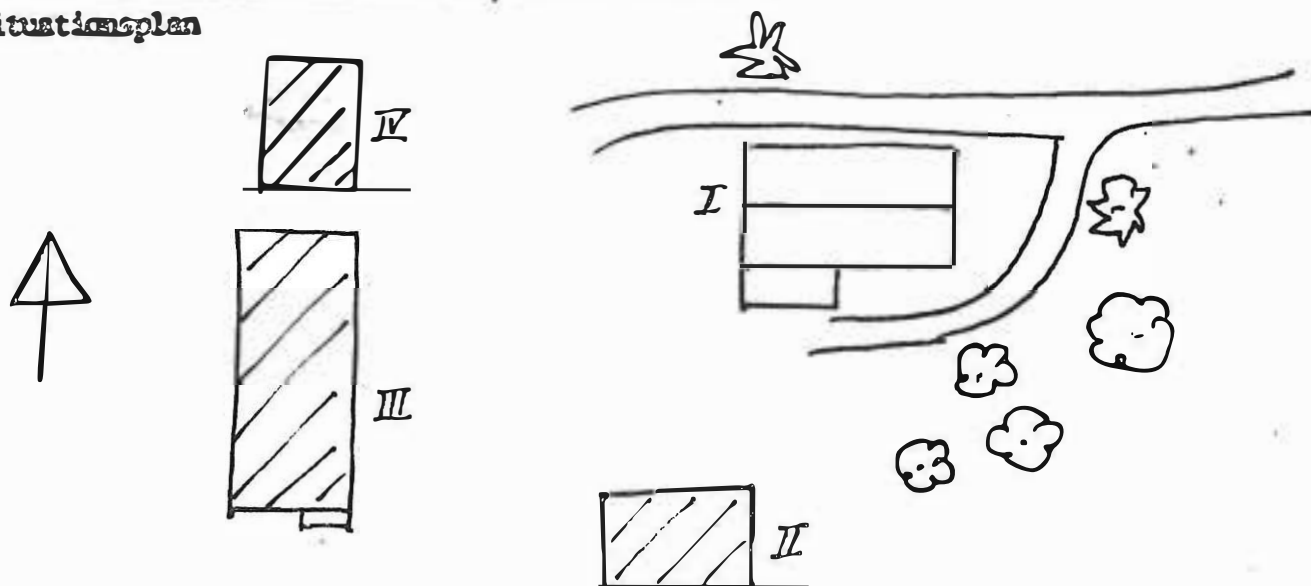

BYGGNADSINVENTERING 19 81

S-län

Kommun SUNNE Församling . SUNNE Datum 8/10623.....

Fastighet Stg. 629 Film nr 256.....

Gårdsnamn Dunderängen Karta 112 79.....

Anl. art. Enkelstuga Bostad Sign. M L.....

Uppgiftslämnare Atgärder erfordras

Anteckningar storme Angripet
 fasad
 taktäckn. Rostigt

Hus nr	Husets funktion	Grund mtr	Bygg mtr	Fasad mtr	Färg	Tak-täckn.	Byggn. år b, l, u	Kommentar
I	Bostad	S	T	SLP	FR/V	P	b. 1800-t	Enkelstuga*
II	Bostad	Btg	B	SLP	P/G/Br	P	u. 1930-t	
III	Garage	Btg	B	M	X	P		
IV	Förråd/Dass	Btg	B	SLL/B	FR	P		
V	Garage	Btg	B	SLL	FR	Et.		
VI	Biljettkur	Btg	B	M	PV	P		
VII								
VIII								
IX								
X								

Situationsplan

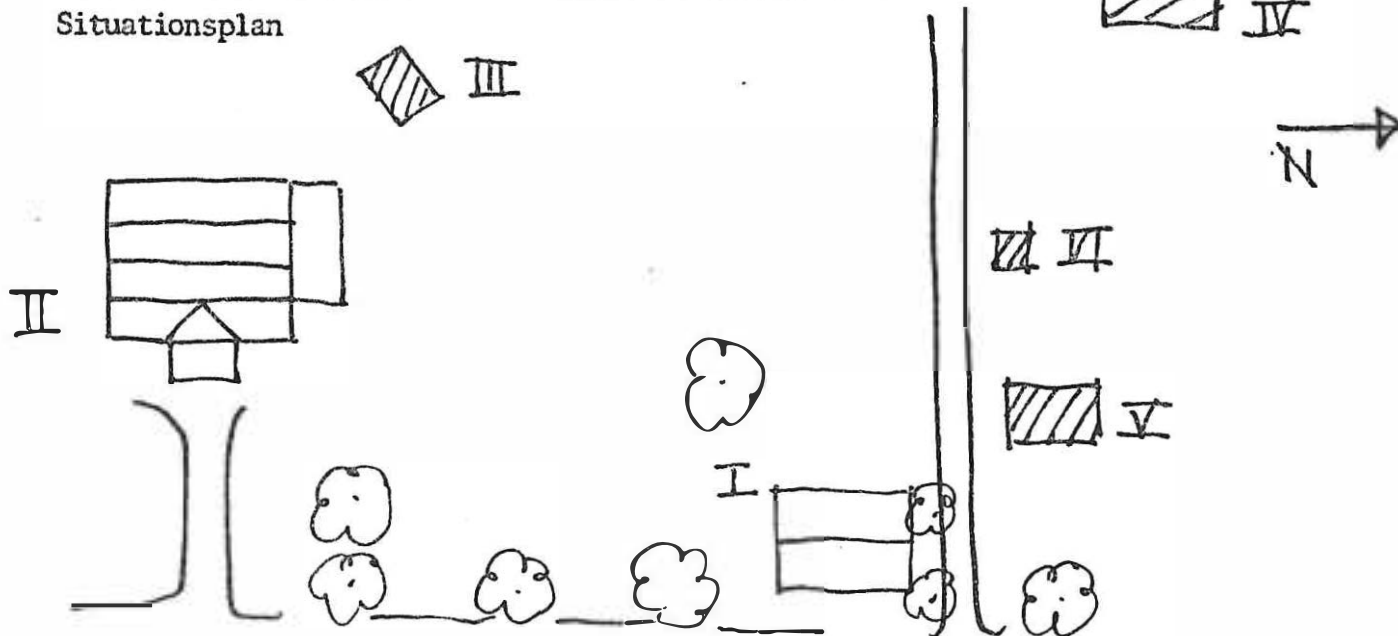

BYGGNAD SINVENTERING 19 81

S-län

Kommun SUNNE Församling .. SUNNE Datum .. 8.10.623.....

Fastighet .. Stg. 632 Film nr 256-257

Gårdsnamn .. Vintertorp Karta 112 79

Anl. art. .. Torp, troligen Fritidsbostad Sign. .. M. I.

Uppgiftslämnare Atgärder erfordras

Anteckningar stomme
fasad
..... taktäckn.

Hus nr	Husets funktion	Grund mtr	Bygg mtr	Fasad mtr	Färg	Tak-täckn.	Byggn. år b, l, u	Kommentar
I	Bostad	S	T	SLL/T	FR/V	P	b. 1870-1910	
II	Ladugård	Btg	Tg/B	SLL	FR	P	---	
III								
IV								
V								
VI								
VII								
VIII								
IX								
X								

Situationsplan

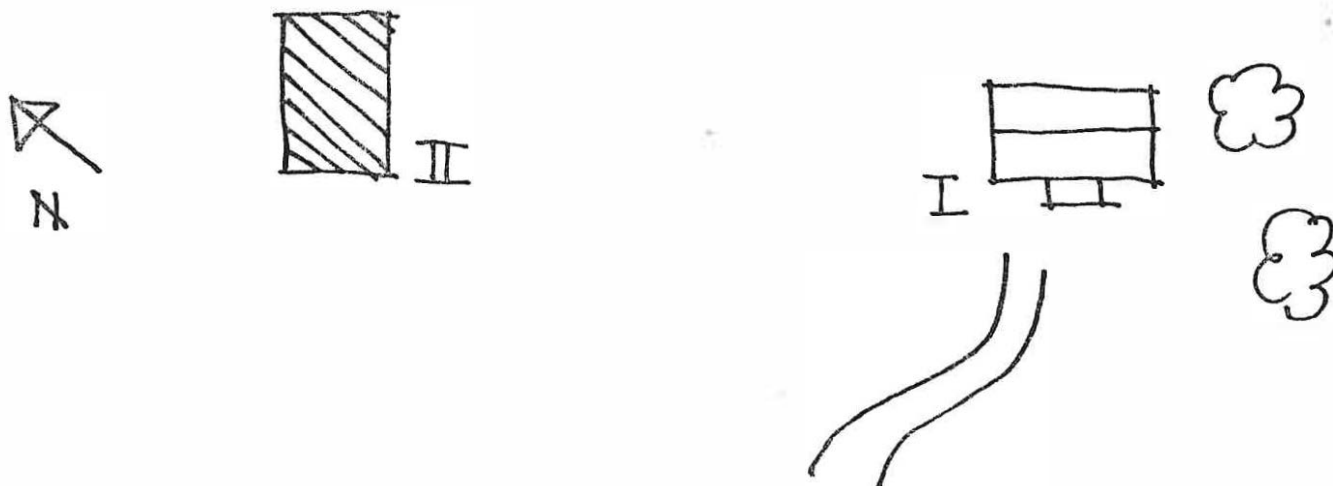

BYGGVÄRDSINVENTERING 19 81

S-län

Kommun Sunne Församling Sunne Datum 810804
 Fastighet Stg 762 Film nr Su 316
 Gårdsnamn Solbacka Karta 11370
 Anl. art. Jordbruk Sign. ML
 Uppgiftslösare Ägaren **Åtgärder erfordras**
 Anteckningar stoms
 fasad
 takteckn.

Hus nr	Husets funktion	Grund mtr	Bygg mtr	Fasad mtr	Färg	Tak-teckn.	Byggn. år b, l, u	Kommentar
I	Bostad	S	T	SLL	OG/gö	2 T	u 1915	
II	Ladugård	Btg	Tg/B	Tg/B	FR	2 T	u 1913	
III	Hönshus	Btg	KS	KS/SLL	FR	Papp	u 1948	
IV	Dass.	-	B	SLP	FR	P		
V								
VI								
VII								
VIII								
IX								
X								

Situationsplan

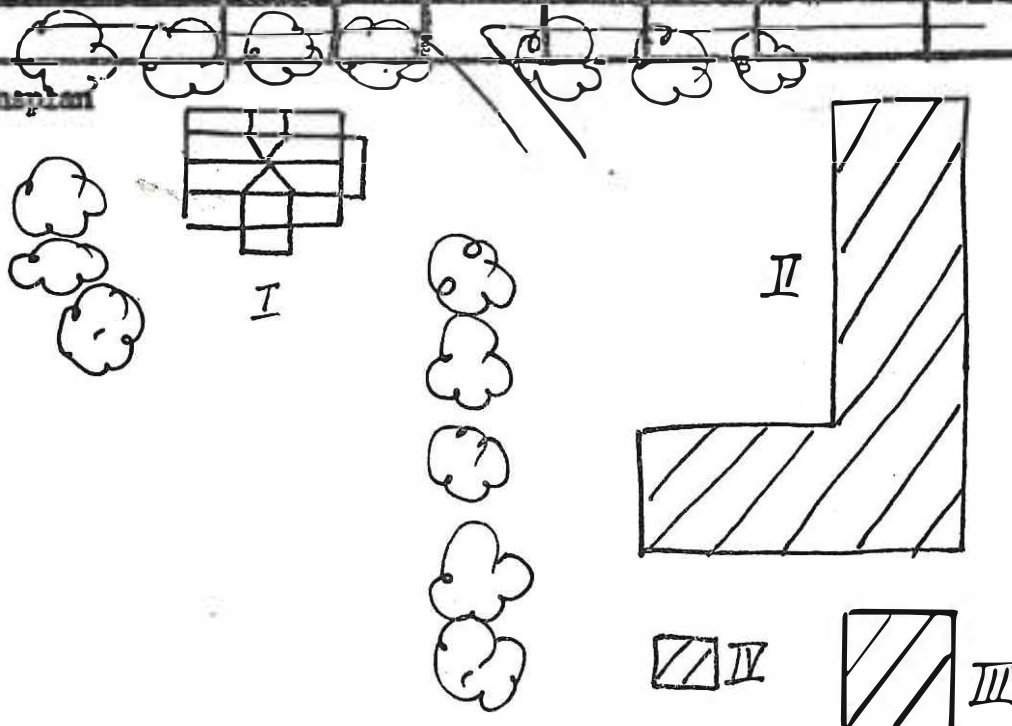

BYGGNADSIKENTERING 1981

S-län

Kommun Sunne Församling Sunne Datum 810630

Fastighet Sundstorp 1:4 Film nr Su 263

Gårdsnamn Där Ner Karta 112 88

Anl. art. Tid. jordbruk Sign. M L

Uppgiftslämnare Atgärder erfordras

Anteckningar Uthusen är tidigare byggda till stomme fasad
den äldre gården. taktäckn.

Hus nr	Husets funktion	Grund mtr	Bygg mtr	Fasad mtr	Färg	Tak-täckn.	Byggn. år b, l, u	Kommentar
I	Bostad	S	T	SLL	FR/V	P/Grå	u.1900	Tid. Byggnad ned-brunnen
II	Garage/Förråd	S	T/B	T/B	FR	P/Grå		Tid. stall
III	Laduegård	S/Bt	T	T/B	FR	P/Grå		
IV	Magasin	S	T	T/SLL	FR	2T		
V	Lekstuga	-	B	SLL/M	OV	2T		
VI	Kölna	S	T	T	X	P		På andra sid. vägen
VII	Jordkällare	S	S	B	FR	P		
VIII								
IX								
X								

Situationsplan

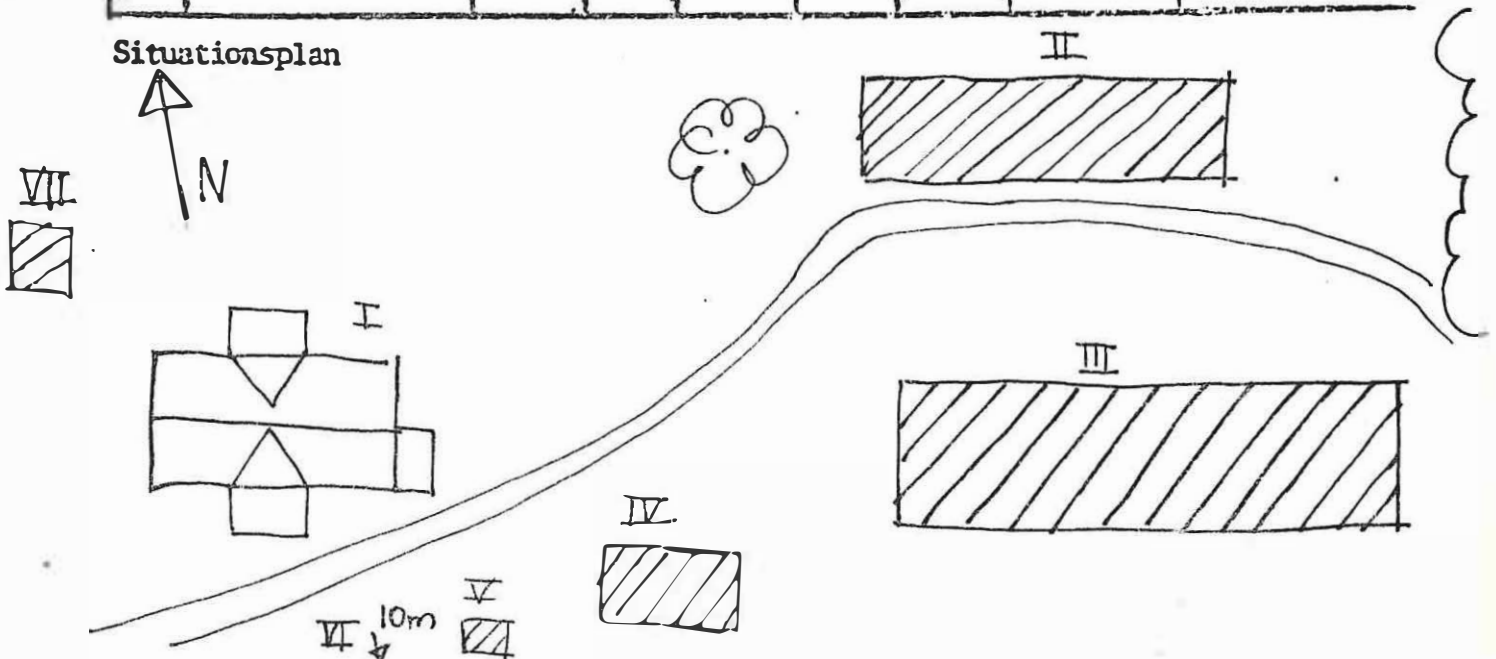

Kommun Sunne Församling Sunne Datum 810630
 Fastighet : Sundstorp 1:5 Film nr Su 263
 Gårdstyp Karta 11288
 Anl. art. Jordbruk, obebott Sign. ML
 Uppgiftsläsare Åtgärder erfordras
 Anteckningar stomme
 fasad
 taktäckn.

Hus nr	Husets funktion	Grund mtr	Bygg mtr	Fasad mtr	Färg	Tak-täckn.	Byggn. år b, l, u	Kommentar
I	Bostad	S/Btg	T	SLL	FR/V	P/R	b 1880-1900	
II	Bostad	S	T	SLL	FR	P/Grå		
III	Ladugård	S	Tg/B	Tg/B	FR	P/Grå		
IV	Förråd	S	B	B	FR	Et		
V								
VI								
VII								
VIII								
IX								
X								

Situationsplan

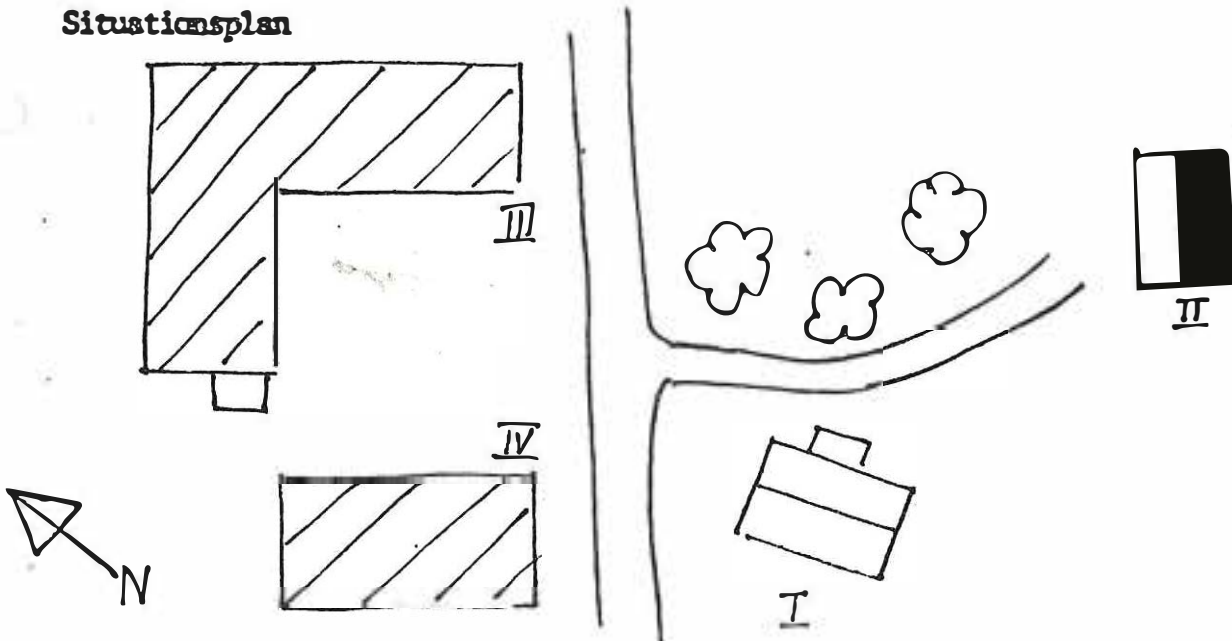

BYGGNADSIKENTERING 19 81

S-län

Kommun ... Sunne Församling ... Sunne Datum ... 810630

Fastighet ... Sundstorp 1:14 Film nr ... Su 263

Gårdsnamn Karta ... 112 88

Anl. art. ... Torp Sign. ... M L

Uppgiftslämnare Åtgärder erfordras

Anteckningar stomme

fasad

tektäckn.

Hus nr	Husets funktion	Grund mtr	Bygg mtr	Fasad mtr	Färg	Tak-täckn.	Byggn. år b, l, u	Kommentar
I	Bostad	S	T	SLL	FR/V	P/Grå	b.1900	
II	Vedskjul	S	B	B	FR	1T		
III								
IV								
V								
VI								
VII								
VIII								
IX								
X								

Situationsplan

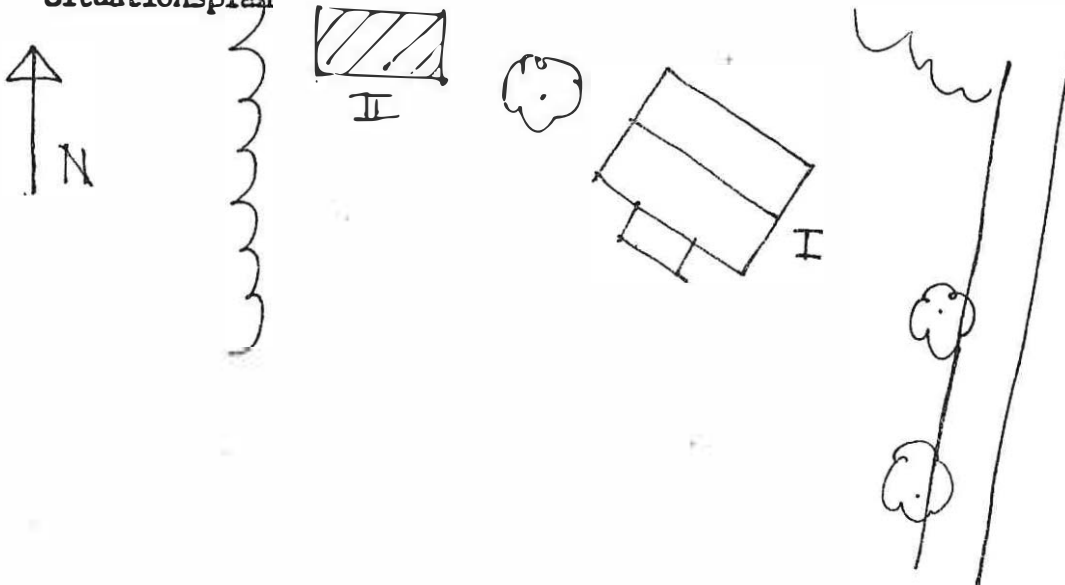

~~Kommun~~ Sunne ~~Församling~~ Sunne Datum 810715
 Fastighet : Sunne prästgård 1:19 Film nr Su 287
 Gårdsnamn Prästsättern Karta 11372
 Anl. art. Jordbruk, ej i drift, fritidsbostad Sign. UH
 Uppgiftslösare Hyresgäst Atgärder erfordras
 Anmärkningar Tidigare skosarbetarbostad stomme
 fasad
 taktekn.

Hus nr	Husets funktion	Grund mtr	Bygg mtr	Fasad mtr	Färg	Tak-tekn.	Byggn. år b, l, u	Kommentar
I	Bostad	S	T	SLL	FR/V	2 T	b 1900	
II	Ladugård	S	T	T	FR	P/Grå		
III								
IV								
V								
VI								
VII								
VIII								
IX								
X								

Situationsplan

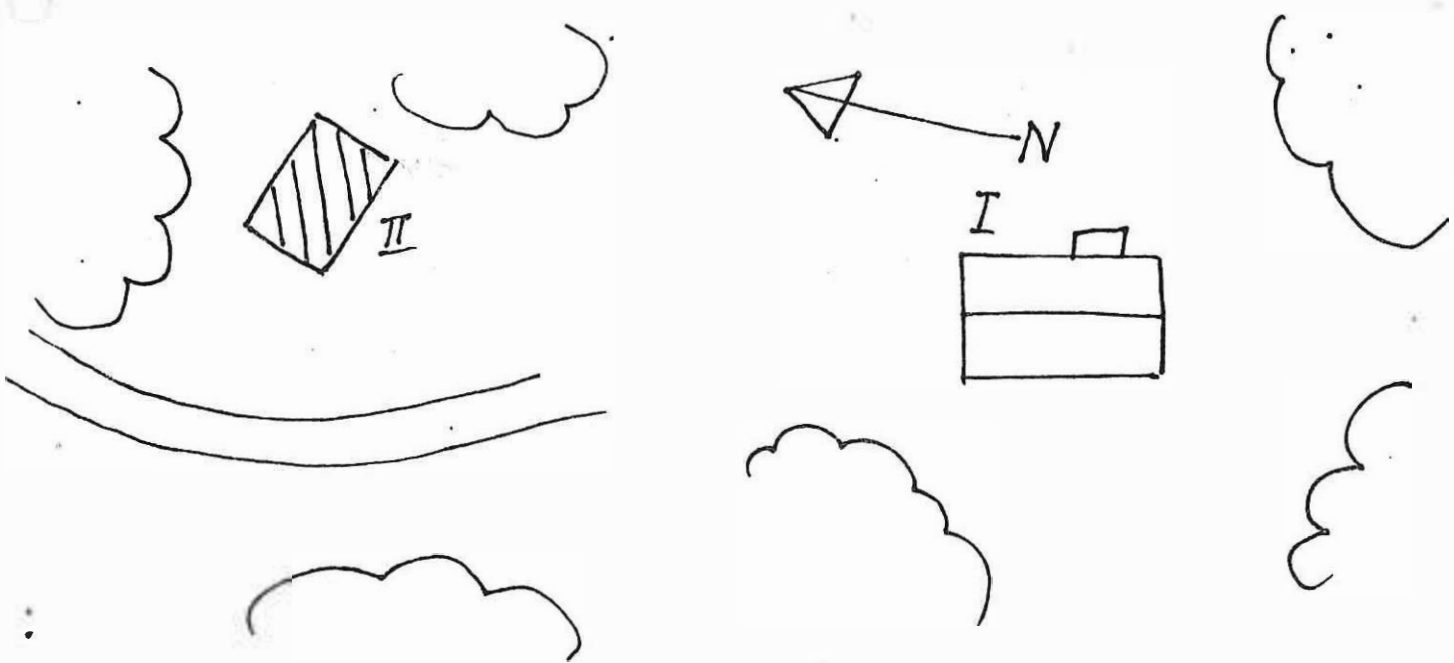

BYGGNAD SINVENTERING 1981

S-län

KommunSunne..... Församling ..Sunne.... Datum ...810701.....
 Fastighet ...Svineberg..1:42. Film nr Su 264
 Gårdsnamn Karta ...112.98.....
 Anl. art. ...Bostad,tid,skola..... Sign. ...U.H.....
 UppgiftslämnareGunnar Vikstrand..... Atgärder erfordras
 Anteckningar stomme
 fasad
 taktäckn.

Hus nr	Husets funktion	Grund mtr	Bygg mtr	Fasad mtr	Färg	Tak-täckn.	Byggn. år b, l, u	Kommentar
I	Bostad	S	T	SLL	FR/V	2T	1880-t	
II	Förråd	Btg/plint	B	B	FR	P		
III	Dass	S	B	B	FR	2T		
IV								
V								
VI								
VII								
VIII								
IX								
X								

Situationsplan

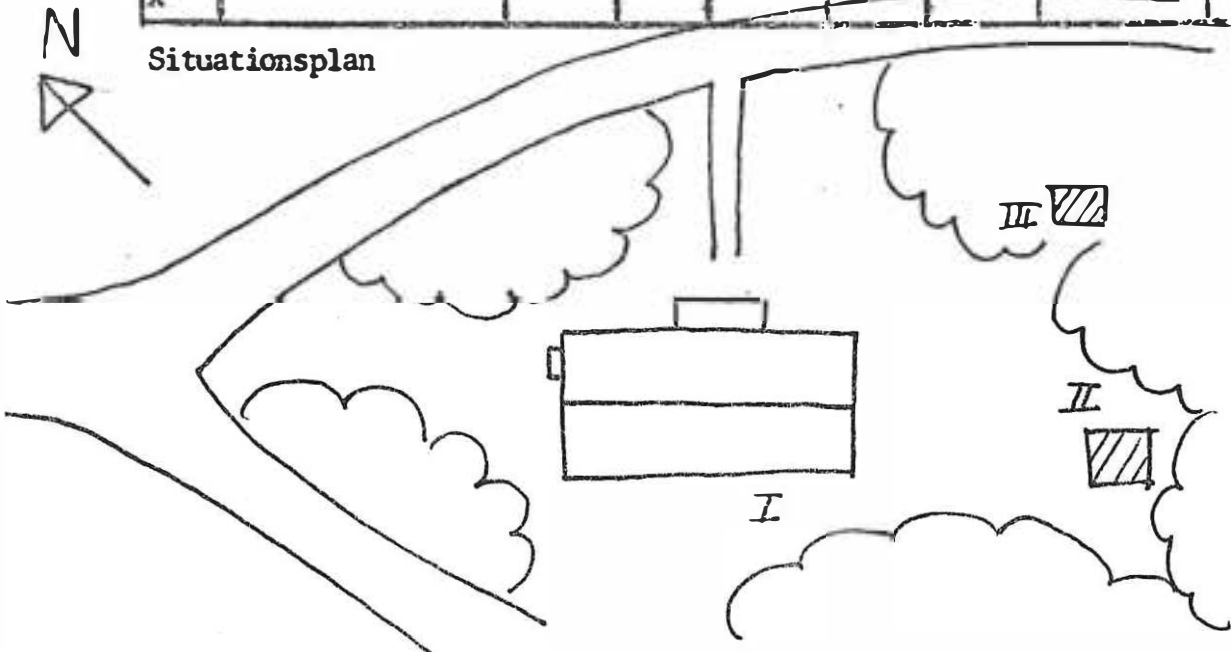

U

*

76

BYGGNAD SINVENTERING 19 81

S-län

Kommun ...Sunne..... Församling .Sunne..... Datum .810701.....

FastighetSvineberg...1:77..... Film nr ..Su 264.....

Gårdsnamn Karta ... Su 112 98.....

Anl. art. Jordbruk..... Sign. U H.....

Uppgiftslämnare Attgärder erfordras

Anteckningar stomme
 fasad
 tektäckn.

Hus nr	Husets funktion	Grund mtr	Bygg mtr	Fasad mtr	Färg	Tak-täckn.	Byggn. år b, l, u	Kommentar
I	Bostad	S	T	SLL	FR/V	2T	b. 1850-1900	
II	Ladugård	S	B/T	B/T	FR	P/Grå		
III	Stall/Magasin	S	B/T	B/T/SLL	FR	P/Grå		
IV	Jordkällare	Btg	Btg/B	SLL	FR/V	P		
V	Lada	S	B	B	X	P		
VI								
VII								
VIII								
IX								
X								

Situationsplan

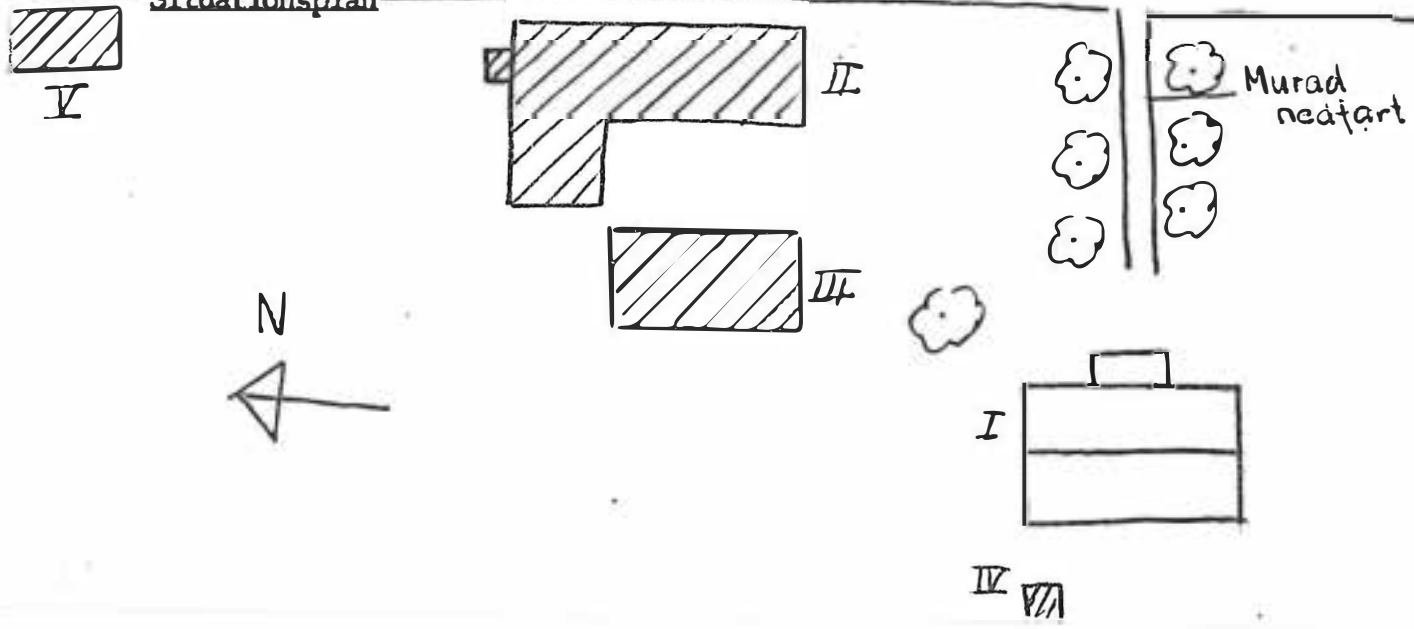

BYGGNADSINVENTERING 19 81

S-län

Kommun .. Sunne Församling .. Sunne Datum .. 810629

Fastighet Svineberg 1:79 Film nr Su 262

Gårdsnamn Storsäterna Karta 112 98

Anl. art. Jordbruk Sign. U H

Uppgiftslämnare Atgärder erfordras

Anteckningar stomme
 fasad
 taktäckn.

Hus nr	Husets funktion	Grund mtr	Bygg mtr	Fasad mtr	Färg	Tak-täckn.	Byggn. år b, l, u	Kommentar
I	Bostad	Btg	T	SLL	X	2T	b.1900-20	
II	Ladugård	S	T/B	T/B	X	Et		
III								
IV								
V								
VI								
VII								
VIII								
IX								
X								

Situationsplan

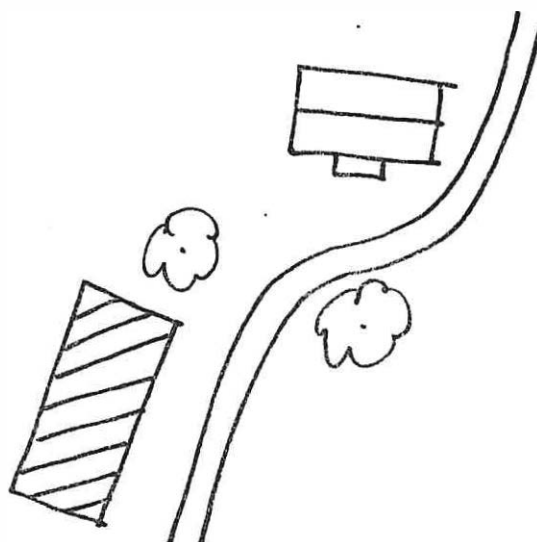

BYGGNADSDINVENTERING 19 81

S-län

Kommun Sunne Församling Sunne Datum 810803

Fastighet : Svineberg 1:91 Film nr Su 315

Gårdstema Karta 11380

Anl. art. Jordbruk Sign. UH

Uppgiftslösare Atgärder erfordras

Anteckningar stornie
 fasad
 takäckn.

Hus nr	Husets funktion	Grund mtr	Bygg mtr	Fasad mtr	Färg	Tak-äckn.	Byggn. år b, l, u	Kommentar
I	Bostad	S	T	SLL	RP/V	3 T	b 1870-1900	Norra o västra sidorna omålade
II	Ladugård	S	T/B	T/B	FR	2 T		
III	Stall	S	T/B	B/SLL	FR	2 T		
IV	Lillstuga	S	B	SLL	X	3 T		
V	Magasin	S	B	SLL	X	P/Grå		
VI								
VII								
VIII								
IX								
X								

Situationsplan

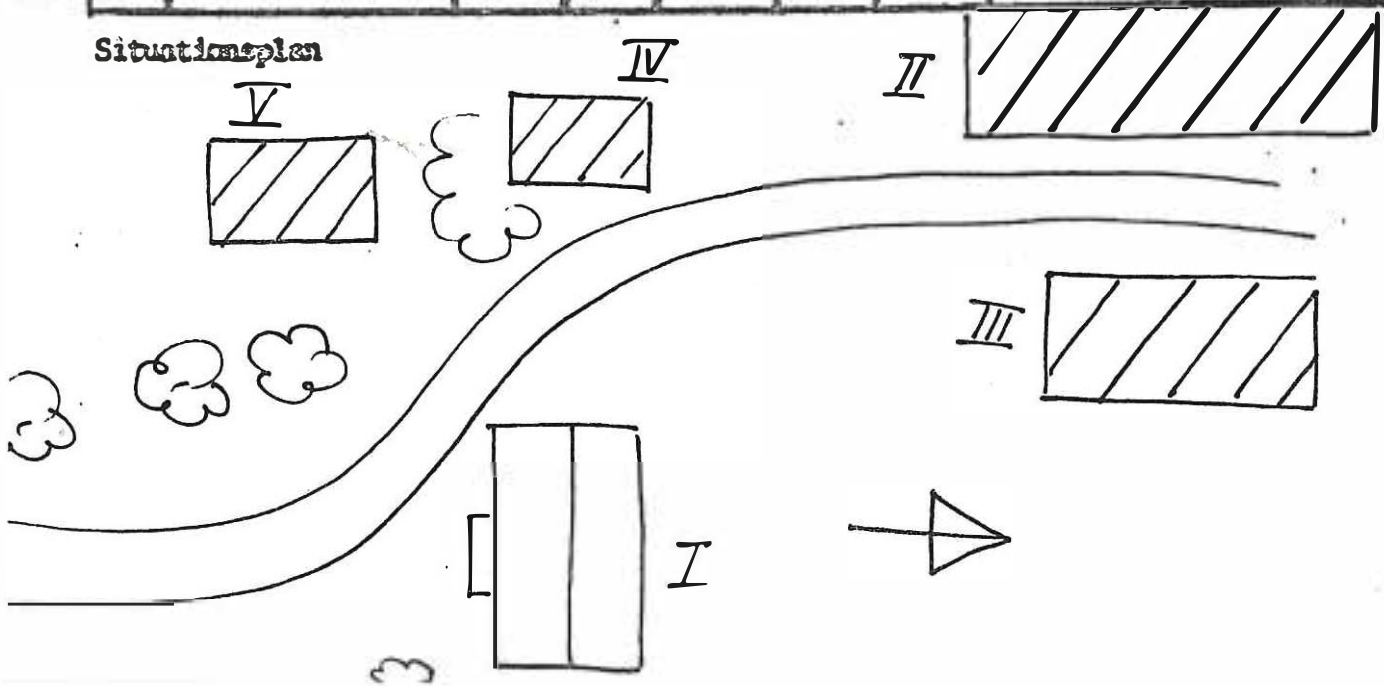

BYGGNAD SINVENTERING 19 81

S-län

KommunSunne..... Församling ...Sunne.... Datum .810701.....
 FastighetSvineberg.....1:95..... Film nr Sv...264.....
 GårdsnamnNytonta..... Karta ...112.98.....
 Anl. art.Jordbruk, nu fritidshus..... Sign.U H.....
 Uppgiftslämnare Atgärder erfordras
 Anteckningar stötte
 fasad
 taktäckn.

Mus nr	Husets funktion	Grund mtr	Bygg mtr	Fasad mtr	Färg	Tak-täckn.	Byggn. år b, l, u	Kommentar
I	Bostad	S	T	SLL	FR/V	P	b. 1870-1900	
II	Ladugård	S	T/B	T/B	FR	P		
III	Lekstuga	S	R	SLL	FR/V	P		
IV								
V								
VI								
VII								
VIII								
IX								
X								

Situationsplan

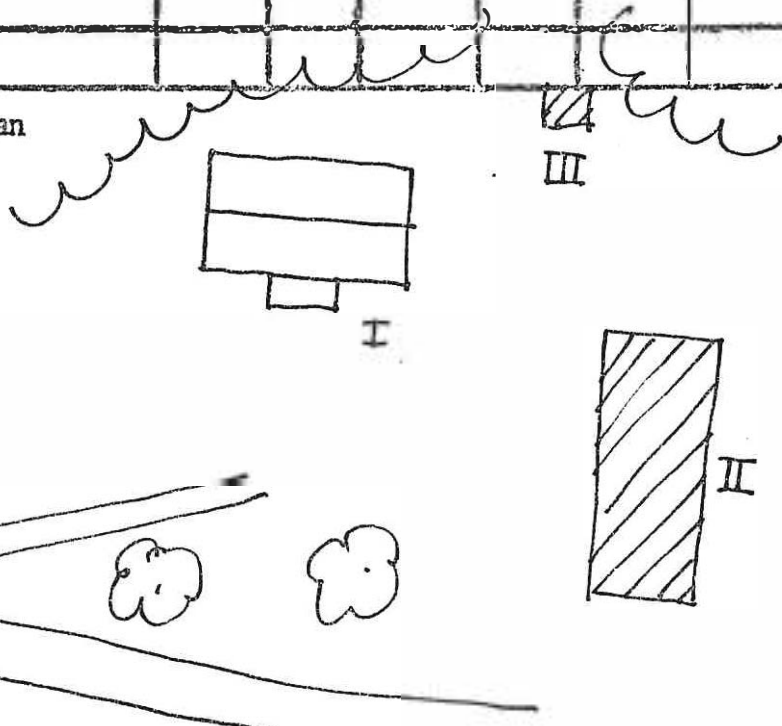

BYGGNADSIKENTERING 19 91

S-län

Kommun Sunne..... Församling Sunne..... Datum ..810701.....

Fastighet Svineberg...1.:97..... Film nr .Su...264.....

Gårdsnamn Svartbråten..... Karta ...112.98.....

Anl. art. Jordbruk..... Sign. U H.....

Uppgiftslämnare Atgärder erfordras

Anteckningar ...Uthusen trol. äldre än Bostadshuset. stomme
 fasad
 taktäckn.

Hus nr	Husets funktion	Grund mtr	Bygg mtr	Fasad mtr	Färg	Tak-täckn.	Byggn. år b, l, u	Kommentar
I	Bostad	S	T	SLL	FR/V X	2T	b. 1900-20	Panelen nyligen bytt på framsidan ej målad än
II	Förråd/ Lilistuga	S	T	T	FR/V	2T		
III	Ladugård	S	T	T/B	FR	Sp		
IV	Fåhus	S	T	T	FR	P/Grå		
V	Dass	S	B	SLL	FR	Sp		
VI								
VII								
VIII								
IX								
X								

Situationsplan

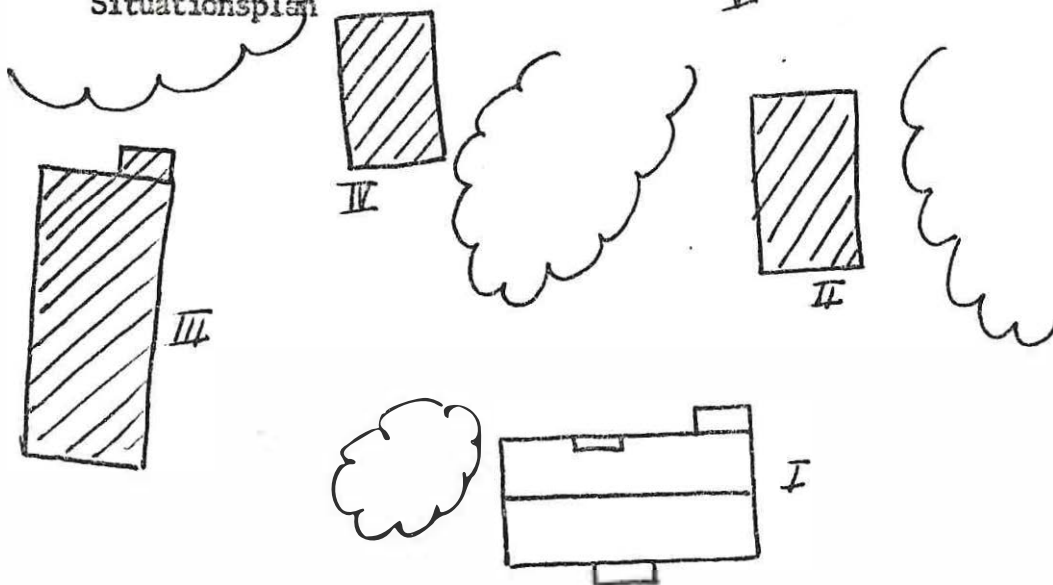

BYGGNADSVINVENTERING 19 81

S-län

Kommun ... Sunne..... Församling . Sunne..... Datum .. 810701.....
 Fastighet ... Svineberg.....1:107..... Film nr Sv. 263.....
 Gårdsnamn ... Hammarsättern..... Karta ..112.98.....
 Anl. art. ... Jordbruk..... Sign. U H.....
 Uppgiftslämnare Atgärder erfordras
 Anteckningar stamme
 fasad
 taktäckn.

Hus nr	Husets funktion	Grund mtr	Bygg mtr	Fasad mtr	Färg	Tak-täckn.	Byggn. år b, i, u	Kommentar
I	Bostad	Btg	-	SLL	FR/V	2T	1930-t	
II	Ladugård	S	B	B/Btg	FR	Et		
III	Förråd	Btg/ plint	B	SLL	FR	Et		
IV	Jordkällare	S	Btg	-	-	-		
V								
VI								
VII								
VIII								
IX								
X								

Situationsplan

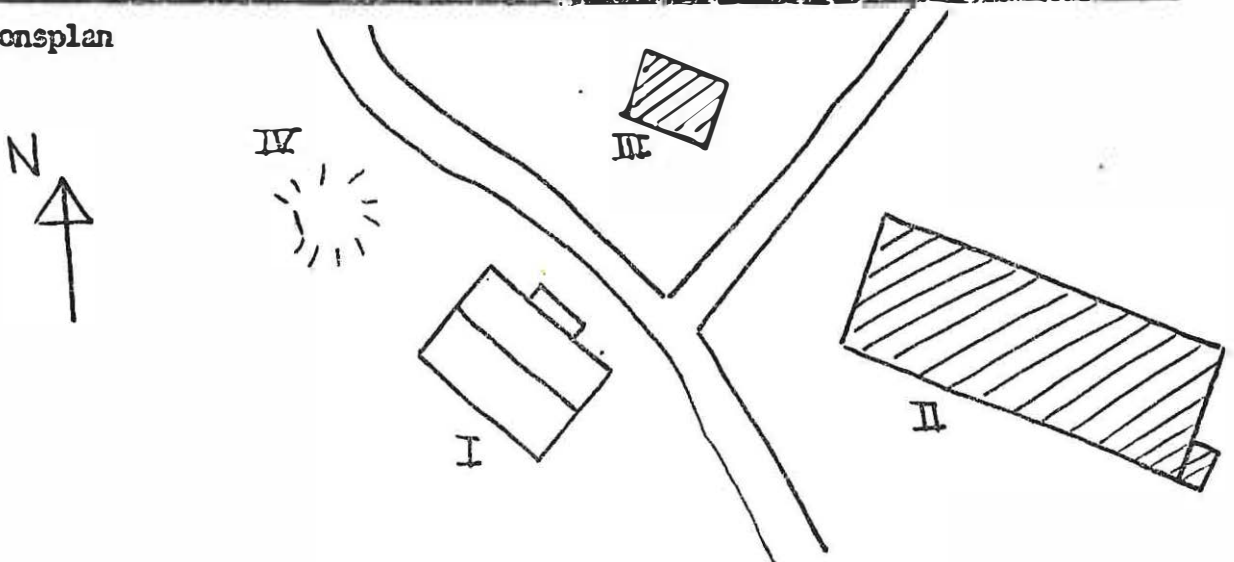

BYGGNADSIVENTERING 19 81

S-14n

Kommun Sunne Församling Sunne Datum 810803
 Fastighet :Svineberg 1:113 Film nr Su 315
 Gårdsnamn Karta 11380
 Anl. art. Fritidsbostad tid. jordbruk Sign. UH
 Uppgiftsläsare Atgärder erfordras
 Anmärkningar stomme
 fasad
 takäckn.

Hus nr	Husets funktion	Grund mtr	Bygg mtr	Fasad mtr	Färg	Tak-äckn.	Byggn. år b, l, u	Kommentar
I	Bostad	S	T	SLP/M med Läkt	FR/V	2 T	b 1870-1900.	
II	Ladugård	S	T/B	SLL/B	FR	2 T		
III	Förråd	S	B	SLL	X	2 T		
IV	Jordkällare	S	S	-	-	Gräs		
V								
VI								
VII								
VIII								
IX								
X								

Situationsplan

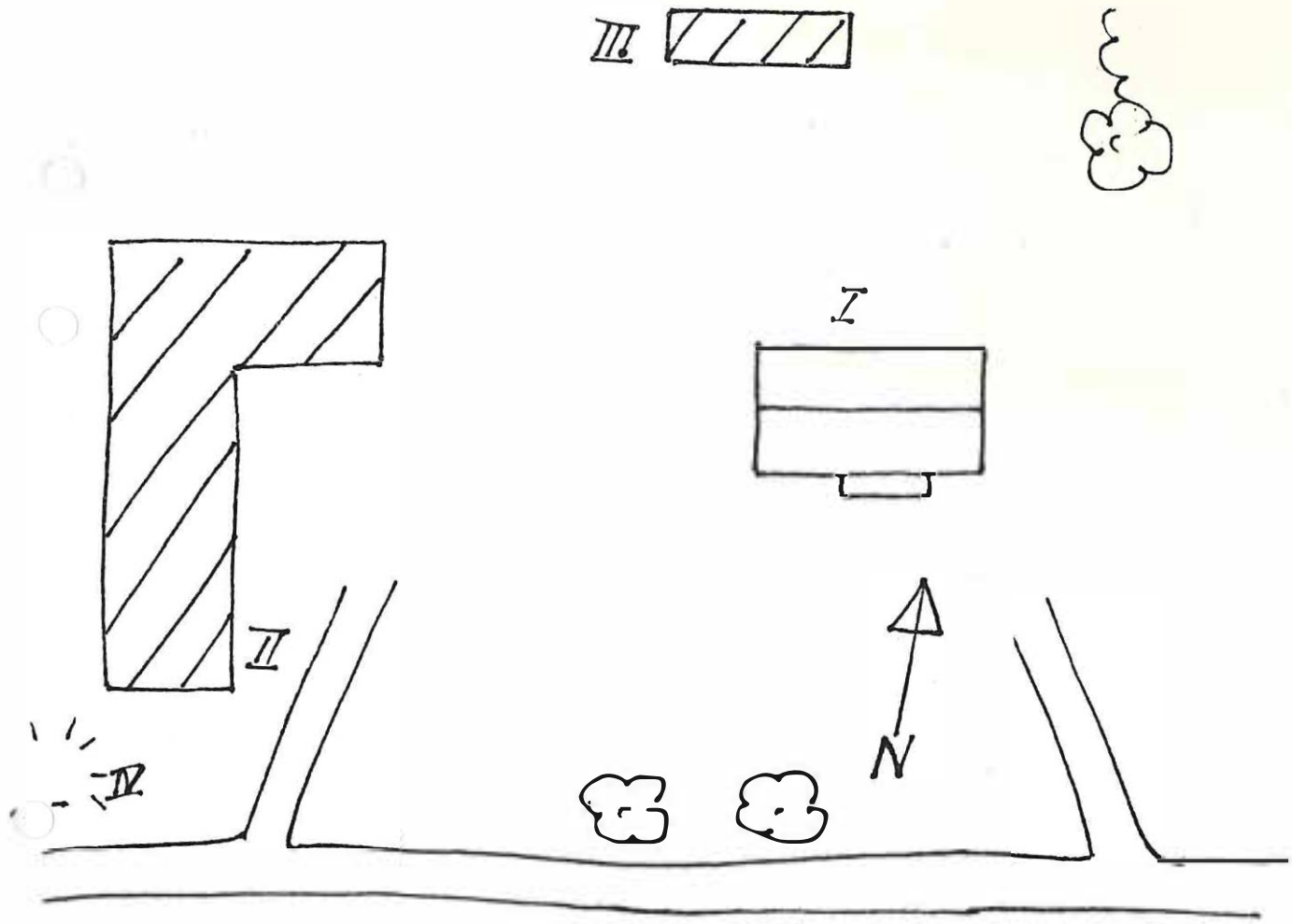

Kommun .. Sunne Försemling .. Sunne Datum 810728
 Fastighet .. Sågfallet 1:4 Film nr .. Su 305
 Gårdstyp Karta 11391
 Anl. art. .. Bostad Sign. UH
 Uppgiftslösare .. Ägaren till lanthandeln Atgärder erfordras
 Anteckningar .. Byggt som samlingslokal, Godtemplar-
 loge. stomme
 fasad
 taktekn.

Hus nr	Husets funktion	Grund mtr	Bygg mtr	Fasad mtr	Färg	Tak-tekn.	Byggn. år b, i, u	Kommentar
I	Bostad	S	B	Et	Grå/R	P/R	b 1900-20	
II	Förråd	S	B	B	FR	P/grå		
III								
IV								
V								
VI								
VII								
VIII								
IX								
X								

Situationsplan

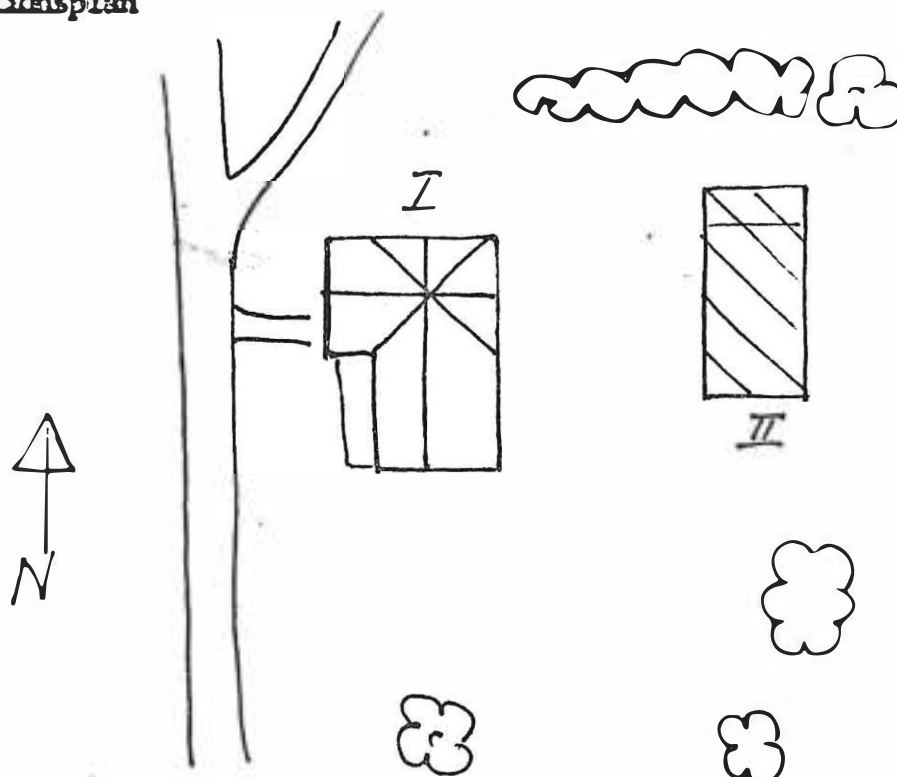

Kommun Sunne Församling Sunne Datum 810728
 Fastighet : Sågfallet 1:9 Film nr Su 305.
 Gårdstyp Bostället Karta 11391
 Anl. art. Bostad Sign. UH
 Uppgiftslinje Ägaren Atgärder erfordras
 Anteckningar stomme
 fasad
 taktekn.

Hus nr	Husets funktion	Grund mtr	Bygg mtr	Fasad mtr	Färg	Tak-tekn.	Byggn. år b, l, u	Kommentar
I	Bostad	Btg	B	SFS	Bg/Br	Et/S	u 1924	
II								
III								
IV								
V								
VI								
VII								
VIII								
IX								
X								

Situationsplan

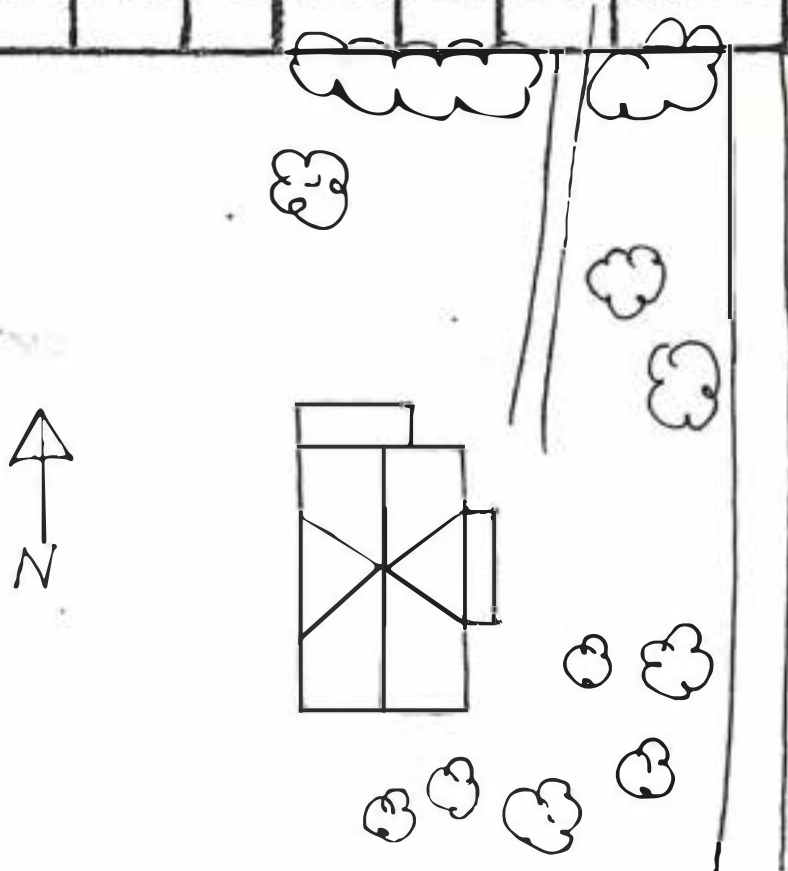

BYGGNAD SINVENTERING 19 81

S-län

Kommun ... Sunne Församling ... Sunne Datum 810610

Fastighet ... Sånebytorp... 1:3 Film nr ... Su 238

Gårdsnamn ... Därbort i Malö Karta ... 112 69

Anl. art. ... Jordbruk (jord utarrenderad) Sign. ... M L

Uppgiftslämnare ... Ägaren Åtgärder erfordras

Anteckningar stomme
 fasad
 taktäckn.

Hus nr	Husets funktion	Grund mtr	Bygg mtr	Fasad mtr	Färg	Tak-täckn.	Byggn. år b, l, u	Kommentar
I	Boningshus	S	T	SLL	FR/V	2T	u.1852	Spiskåpa Bakugn Kakelugn
II	Ladugård	S	B/tg	SSP/ slät	FR/V	P/Grå	b.1900	
III	Förråd	T		SLP	FR	P/Grå		tid. bostad (pis)
IV	Mjölkbod	S	B	SSP	FR	P/Grå		
V	Jordkällare							
VI	Garage	S	P	SLL	FR/	P/Grå		
VII								
VIII								
IX								
X								

Situationsplan

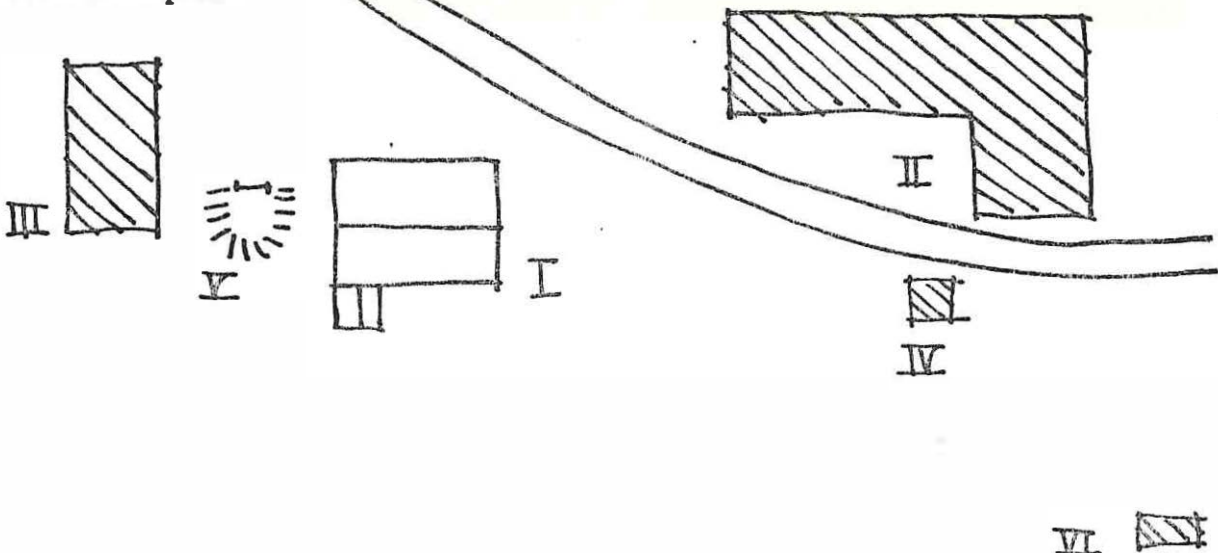

Kommun ... Sunne Församling ... Sunne... Datum . 8.10.610.....
 Fastighet . Sånebytorp...1:5... Film nr Su 238
 Gårdsnamn . Malfall Karta ... 112.69.....
 Ani. art. ... Rostad..... Sign. ... U.H.....
 Uppgiftslämnare Åtgärder erfordras
 Anteckningar stenne
 fasad
 tektäckn.

Hus nr	Husets funktion	Grund mtr	Bygg mtr	Fasad mtr	Färg	Tak-täckn.	Byggn. år b, l, u	Kommentar
I	Rostad	Btg		SLL	V/R	2T	b.1890	
II	Ladugård	S	B/tg	SSP/alät	FR	BT/F/Grå		
III	Garage	S	B	SLL	FR	F/Grå		
IV	Jordkällare							
V								
VI								
VII								
VIII								
IX								
X								

Situationsplan

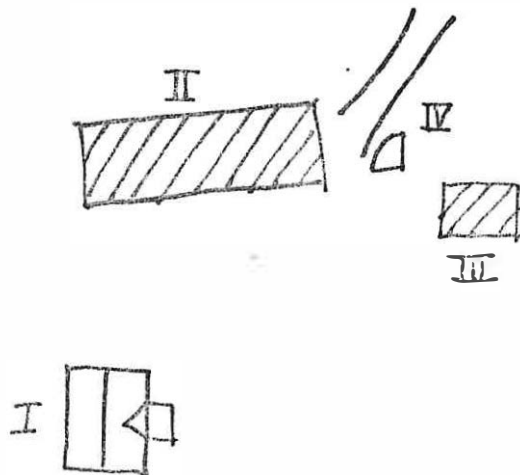

BYGGNAD SINVENTERING 19 81

S-län

Kommun Sunne Församling Sunne Datum 810610
 Fastighet Sånebytorp 1:7 Film nr Su 238
 Gårdsnamn Karta 112 59
 Anl. art. Fritidshus Sign. M L
 Uppgiftslämnare Åtgärder erfordras
 Anteckningar stomme
 fasad
 taktäckn.

Hus nr	Husets funktion	Grund mtr	Bygg mtr	Fasad mtr	Färg	Tak-täckn.	Byggn. år b, l, u	Kommentar
I	Bostad	Btg plint	T	T	PR/V	2T	b.1800-t	Troligen hitflyttad
II	Förråd/dass	.."	B	SSP	PR/B	P/G8	-	
III	Lekstuga	KS	B	SLP	PR/V	Papp	-	
IV								
V								
VI								
VII								
VIII								
IX								
X								

Situationsplan

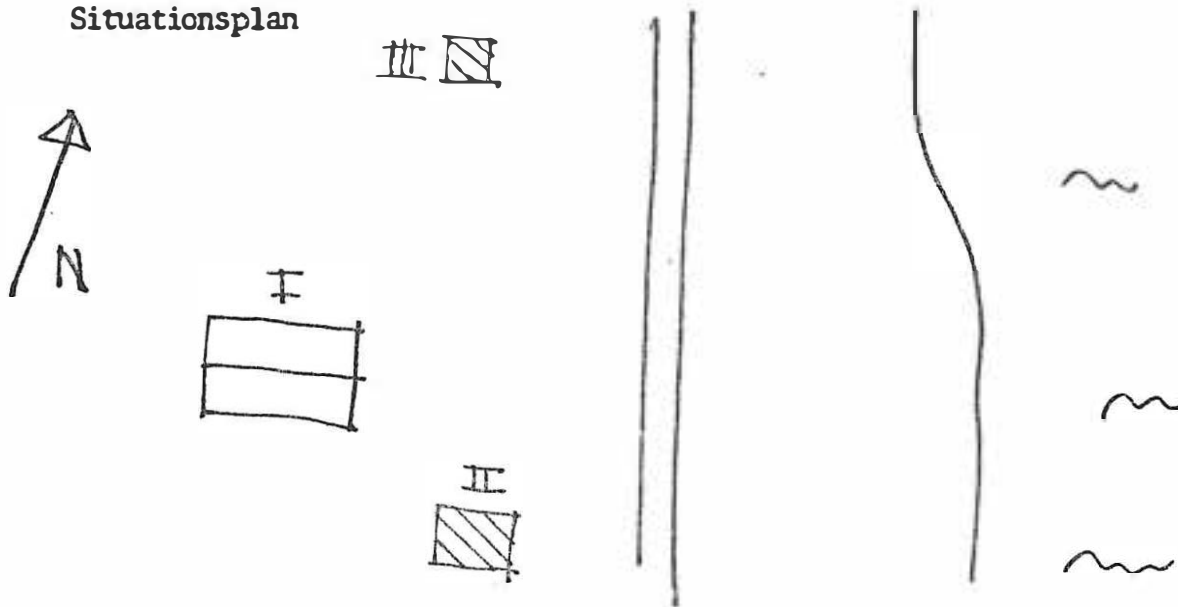

BYGGNADSINVENTERING 19 81

S-län

Kommun Sunne Församling Sunne Datum 810610
 Fastighet Sånebytorp 1:15 Film nr Su 238
 Gårdsnamn Sjögatan Karta 112 59
 Anl. art. Fritidshus Sign. U H
 Uppgiftslämnare Atgärder erfordras
 Anteckningar stomme
 fasad
 taktäckn.

Hus nr	Husets funktion	Grund mtr	Bygg mtr	Fasad mtr	Färg	Tak-täckn.	Byggn. år b, l, u	Kommentar
I	Bostad	Btg		SLL	FR/V	P/GÖ		
II	Redskapsbod	S	B	SLL	FR	P/S		
III	Sjöbod		B	SLL	FR/V	P/S		
IV	Dass		B	PFV	FR	P/S		panelen- liggande på sidorna
V								stående fram, bak
VI								
VII								
VIII								
IX								
X								

Situationsplan

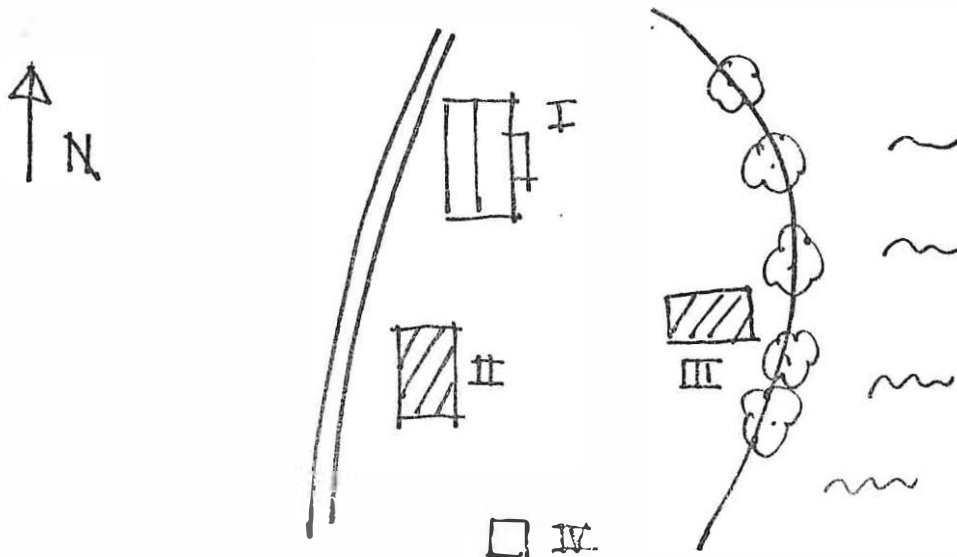

BYGGVÄRDSINVENTERING 19 81

S-län

Kommun .. Sunne Församling .. Sunne Datum .. 810724

Festighet Sätter 1:13 B Film nr .. Su 302

Gårdsnamn Tomten Karta 11391

Anl. art. Jordbruk, ej i drift Sign. UH

Uppgiftslämnare .. Ägaren Atgärder erfordras

Anteckningar stoma
 fasad
 takteckn.

Hus nr	Husets funktion	Grund mtr	Bygg mtr	Fasad mtr	Färg	Tak-teckn.	Byggn. år b, 1, u	Kommentar
I	Bostad	S	T	Masoni med läk / SLL	Bq/V	2 T	u 1915	
II	Magasin	S	B	SLL	FR/V	P/grå		
III	Ladugård	S	T/B	SLL/B	FR	P/grå		
IV	Bastu Rök-kur	S	B	SLL	FR	P/grå		
V	Lillstuga	S	B	SLL	FR/V	P/grå	u 1938	
VI	Ivättstuga	Btg	T	T	FR	Papp	u 1970-t	
VII	Jordkällare	S	S/B	B	FR	P/grå		
VIII								
IX								
X								

Situationsplan

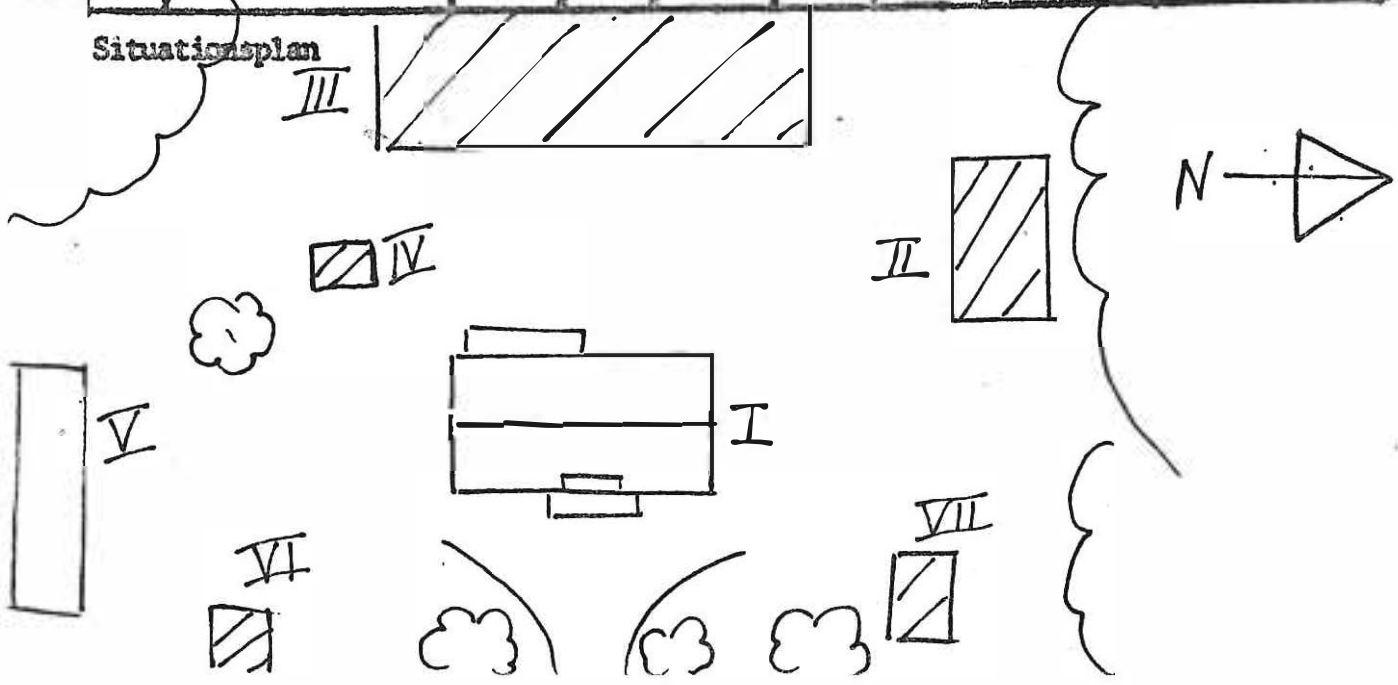

Kommun Sunne församling Sunne Datum 810728
 Fastighet : Sätterstad 1:7 Film nr Su 307
 Gårdsnamn N Sanbacken Karta 12301
 Anl. art. Jordbruk Sign. UH
 Uppgiftslösare Ägaren Åtgärder erfordras
 Anmärkningar Påbyggd enkelstuga stanna
 fasad
 taktekn.

Hus nr	Husets funktion	Grund mtr	Bygg mtr	Fasad mtr	Färg	Tak- tekn.	Byggn. år b, l, u	Kommentar
I	Bostad	S	T	SLL	FR/V	2 T	u 1850-t	Ombyggt 1920-t
II	Stall	S	T/B	B/T	FR	2 T	u 1910-t	
III	Ladugård	S	T/B	T/B	FR	Sp	u 1910-t	
IV								
V								
VI								
VII								
VIII								
IX								
X								

Situationsplan

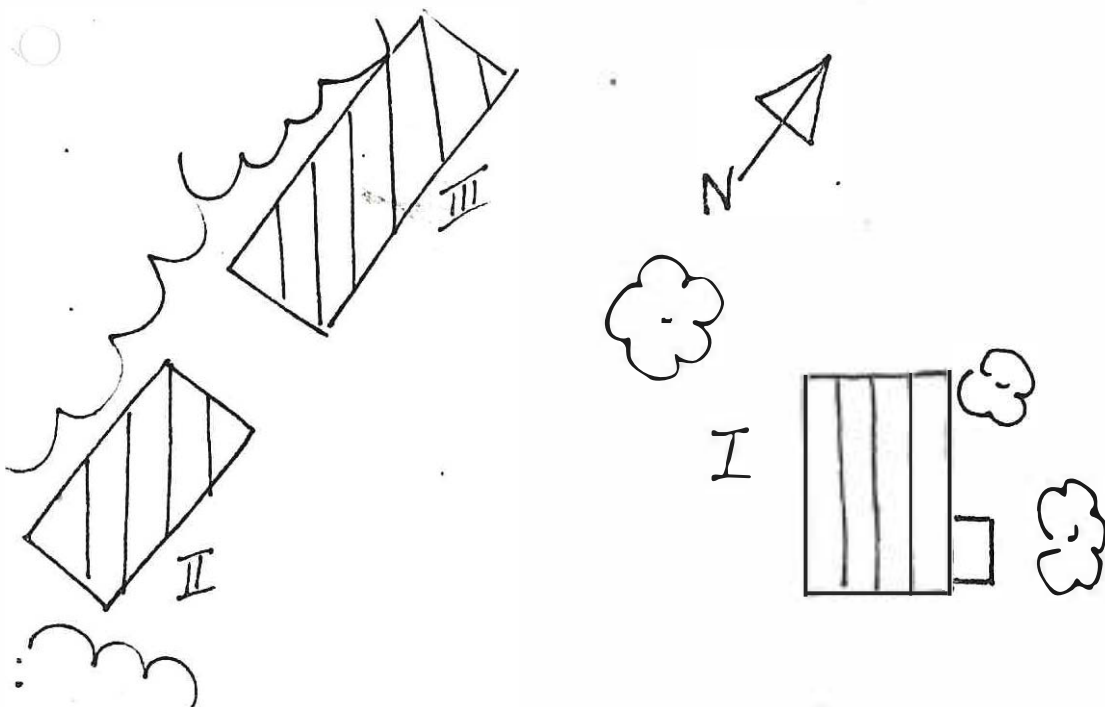

Kommun .. Sunne Försemling .. Sunne Datum .. 810629 ..
 Fastighet S Arneby 1:17 Film nr Su 262
 Gårdsnamn Systad Karta 12207
 Anl. art. trol fritidshus Sign. UH
 Uppgiftsläsare Åtgärder erfordras
 Anmärkningar stomme
 fasad
 taktäckn.

Hus nr	Husets funktion	Grund mtr	Bygg mtr	Fasad mtr	Färg	Tak-täckn.	Byggn. år b, l, u	Kommentar
I	Bostad	Btg	-	SLL	FR	2 T	b 1900-1930	
II	Lillstuga/Förråd	S	T	T/B	FR	Sp		
III	Ladugård	S	B	B	FR	2 T		
IV	Bod	S	T	T	X	Sp		
V								
VI								
VII								
VIII								
IX								
X								

Situationsplan

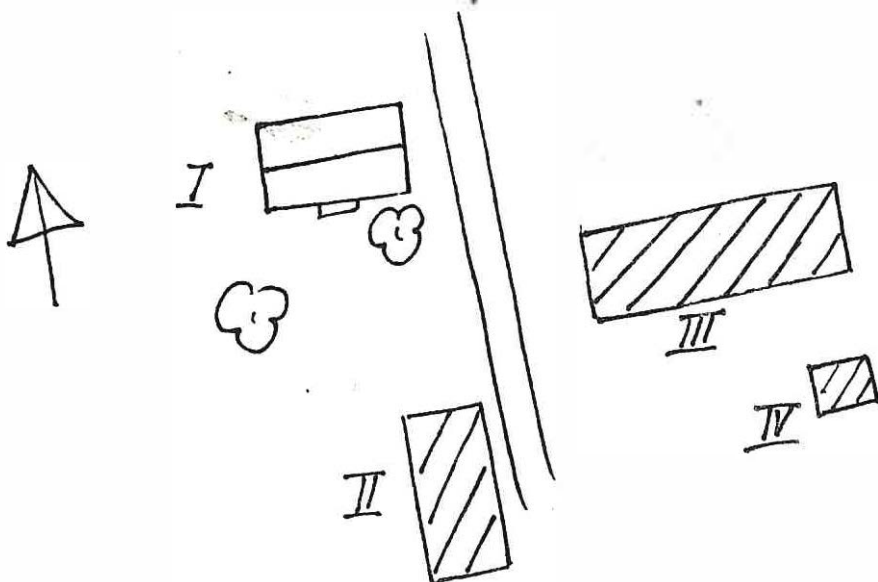

BYGGNAD SINVENTERING 1981

S-län

Kommun Sunne Församling . Sunne Datum .. 22.06.15.....
 Fastighet S. Arneby 164 Film nr Su 244 - 245
 Gårdsnamn Systa Karta .. 112.69.....
 Anl. art. Bostad Sign. U, H
 Uppgiftslämnare Atgärder erfordras
 Anteckningar stomme
 fasad .. Målas
 taktäckn.

Hus nr	Husets funktion	Grund mtr	Bygg mtr	Fasad mtr	Färg	Tak-täckn.	Byggn. år b, l, u	Kommentar
I	Bostad	Btg	B	SLL	FR/V	P/Grå	u.1934	
II	Förråd	-	B	SLL	FR	3T		
III	Garage	+	B	SLL	FR	Papp		
IV								
V								
VI								
VII								
VIII								
IX								
X								

Situationsplan

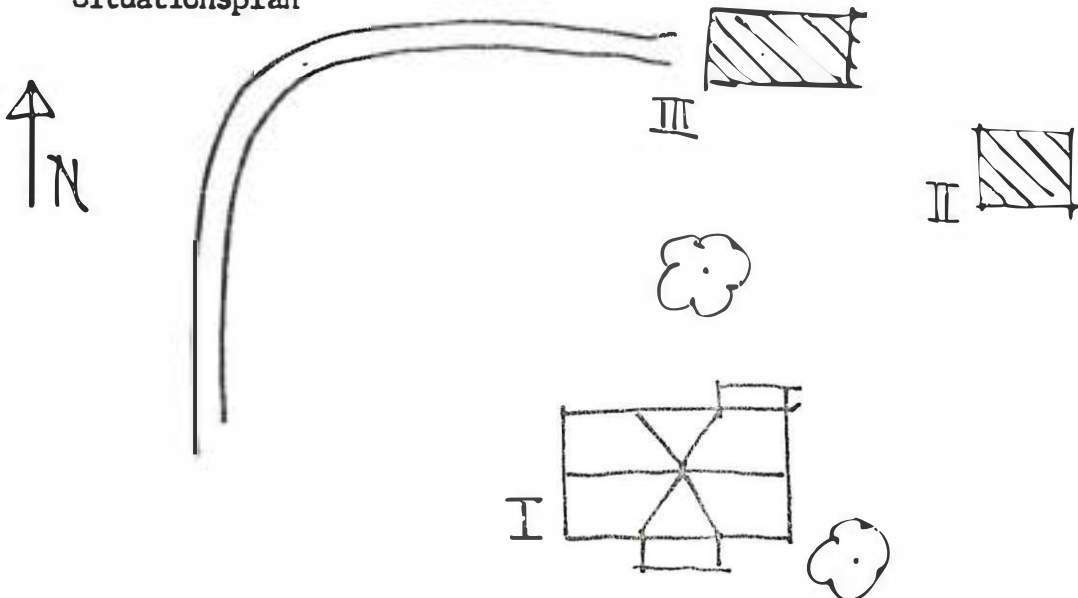

BYGGNADSVINVENTERING 19 81

S-län

Kommun .Sunne..... Församling .Sunne..... Datum .8.10.615.....
 Fastighet ..S.Arneby 1:67 (Rottneros villastad) Film nr Su 246
 Gårdsnamn ..S.Arneby skola..... Karta .. 112 69
 Anl. art.Skola..... Sign. U H
 Uppgiftslämnare Atgärder erfordras
 Anteckningar stomme
 fasad
 taktäckn.

Hus nr	Husets funktion	Grund mtr	Bygg mtr	Fasad mtr	Färg	Tak-täckn.	Byggn. år b, l, u	Kommentar
I	Skola	Btg	Btg	Tg	R	Papp	1970-t	
II								
III								
IV								
V								
VI								
VII								
VIII								
IX								
X								

Situationsplan

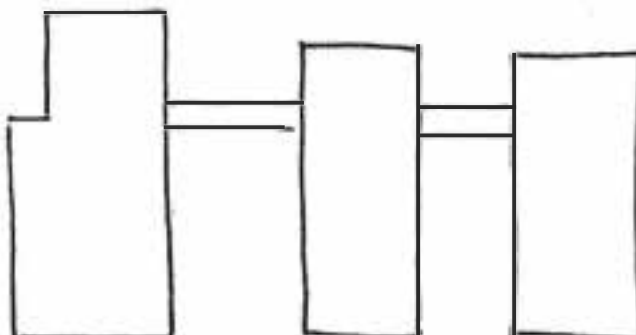

Kommun Sunne
 Församling Sunne
 Datum 810615
 Fastighet S Arneby 1:68
 Film nr Su 245
 Gårdstyp
 Karta 11269
 Anl. art. Bostad
 Sign. UH
 Uppgiftslösare
 Åtgärder erfordras
 Anteckningar Gamla lärarbostaden
 stomme
 fasad
 takfäkn.

Hus nr	Husets funktion	Grund mtr	Bygg mtr	Fasad mtr	Färg	Tak-fäkn.	Byggn. år b, i, u	Kommentar
I	Bostad	Btg	B	SLL	FR/V	2 T	1927	
II	Förråd	-	B	B	FR	Et		
III								
IV								
V								
VI								
VII								
VIII								
IX								
X								

Situationsplan

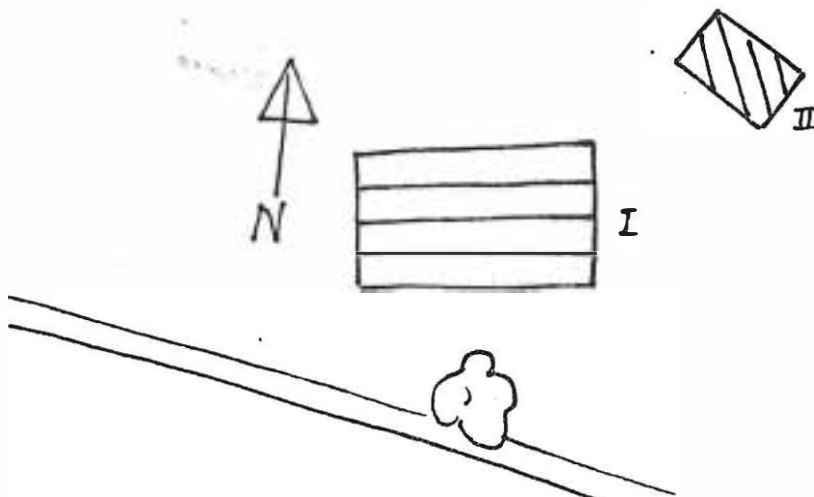

BYGGNAD SINVENTERING 19 81

S-län

Kommun ... Sunne Församling .. Sunne Datum .. 810629

Fastighet ... S. Arneby 1:86 Film nr .. Su... 262

Gårdsnamn ... Vallarna Karta ... 122 17

Anl. art. ... Fritidshus Sign. ... U H

Uppgiftslämnare Atgärder erfordras

Anteckningar Ägs av Billerud stomme
 fasad
 taktäckn.

Hus nr	Husets funktion	Grund mtr	Bygg mtr	Fasad mtr	Färg	Tak-täckn.	Byggn. år b, l, u	Kommentar
I	Bostad	Btg		SLL	FR	2T	b.1920-30	
II	Vedbod	S	B	B	X	2T		
III	Ladugård	Btg	B/tg	B/tg	X	2T		
IV	Jordkällare	-	Tg	-	-	2T		
V		S	T	T	X	2T		
VI								
VII								
VIII								
IX								
X								

Situationsplan

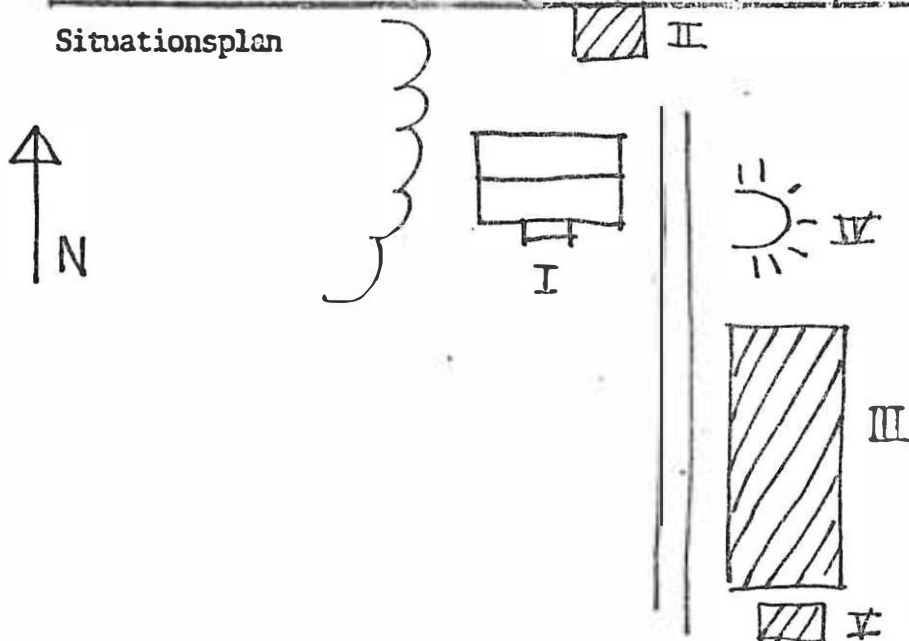

Kommun . Sunne Församling ... Sunne ... Datum ... 810716.....
 Fastighet : Södra Borgeby 1:30 Film nr Su
 Gårdstyp Solbacken, Leon Karta 11370
 Anl. art. Jordbruk Sign. ML
 Uppgiftslösare Ägaren Åtgärder erfordras
 Anteckningar stomme
 fasad
 taktäckn.

Hus nr	Husets funktion	Grund mtr	Bygg mtr	Fasad mtr	Färg	Tak-täckn.	Byggn. år b, l, u	Kommentar
I	Bostad	S	Tg	Sprit	Bg/R	P/S	u, ca 1900	
II	Ladugård	S	Tg/E	Slät/ B	FR	P/Grå		
III	Magasin	S	T	T	FR	P/Grå		
IV								
V								
VI								
VII								
VIII								
IX								
X								

Situationsplan

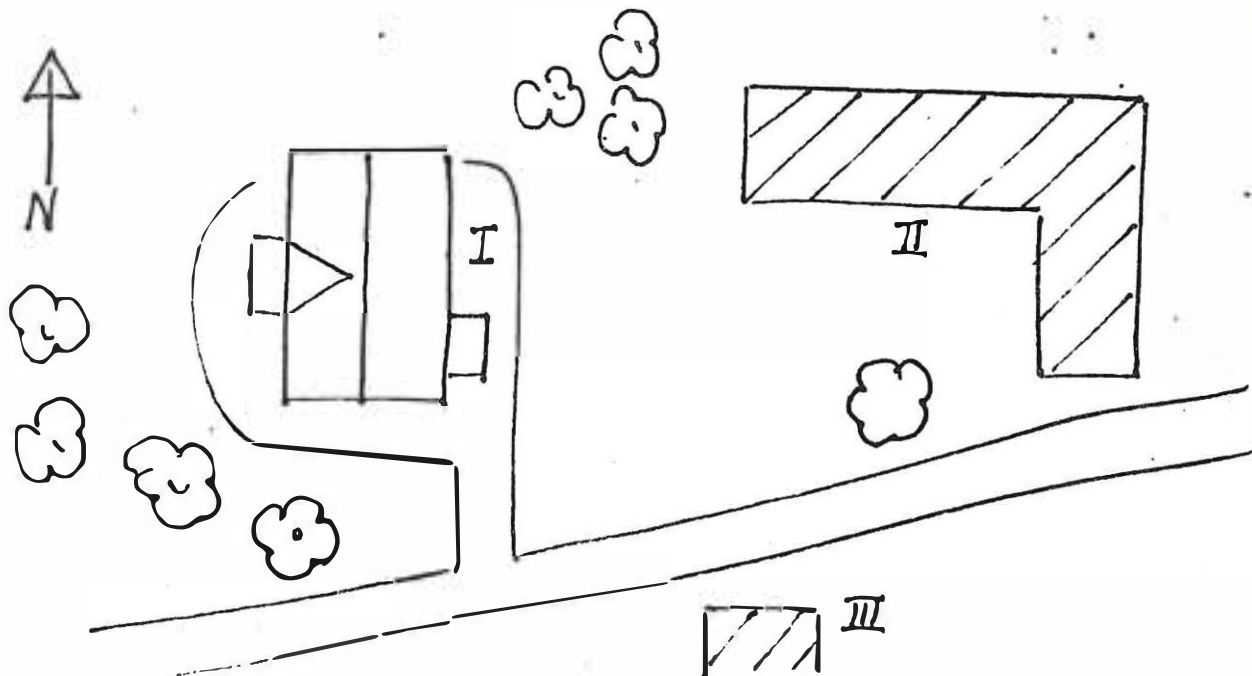

Kommun Sunne Församling Sunne Datum 810716
 Fastighet Södra Borgeby 1:35 Film nr Su 289
 Gärdsgård Karta 11370
 Anl. art. Jordbruk Sign. ML
 Uppgiftskategori Åtgärder erfordras
 Anteckningar stomme
 fasad
 takteckn.

Hus nr	Husets funktion	Grund mtr	Bygg mtr	Fasad mtr	Färg	Tak-teckn.	Byggn. år b, l, u	Kommentar
I	Bostad	S	T	SLL	FR/V	2 T		
II	Lillstuga	Btg	—	SLL	FR/V	P		
III	Ladugård	Btg/S	T/B	T/B	FR	P		
IV	Källarbod/garage	S	B	SLL	FR	P		
V								
VI								
VII								
VIII								
IX								
X								

Situationsplan

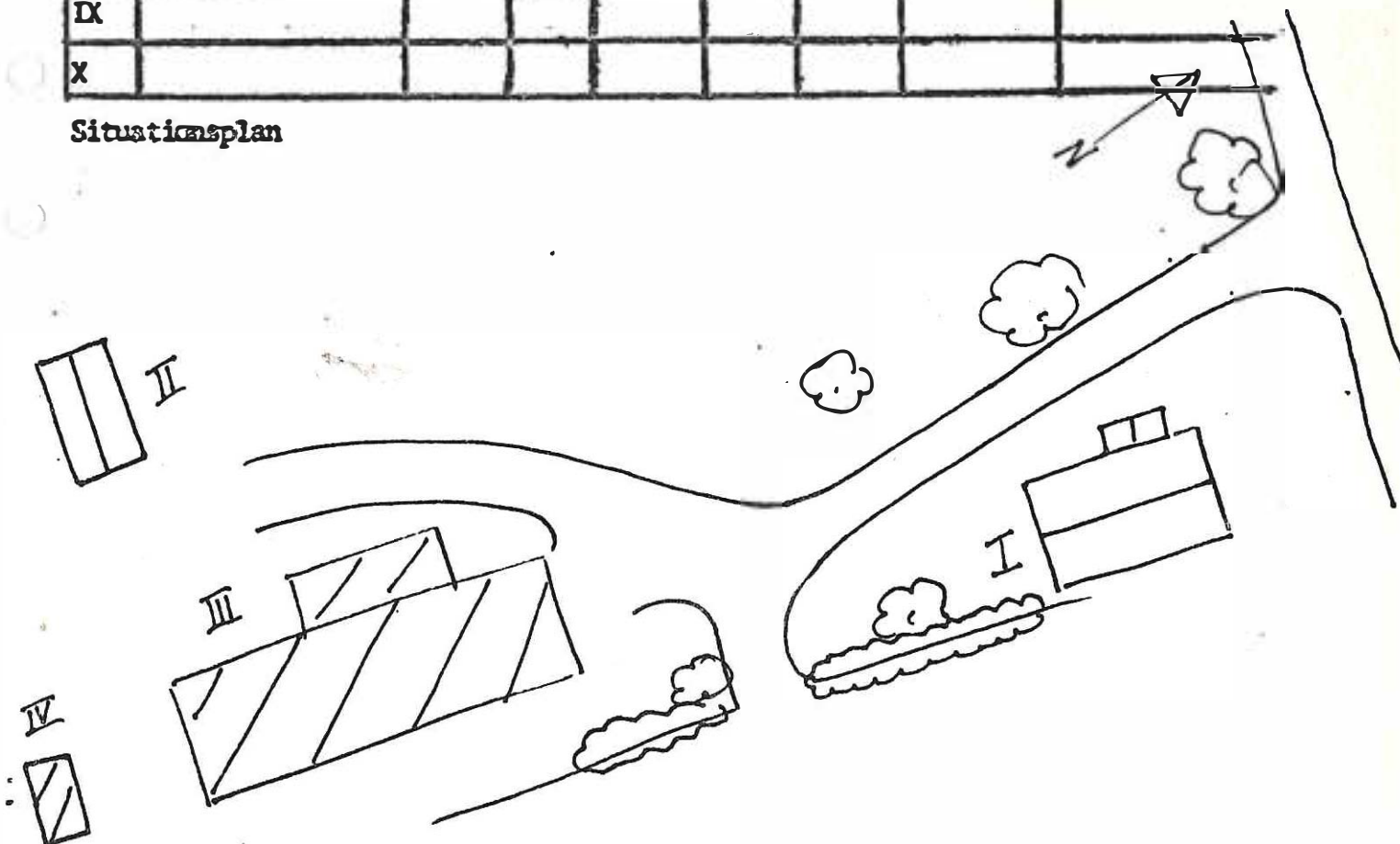

Kommun Sunne Församling Sunne Datum

Fastighet S Borgeby 1:42 se S Borgeby 1;108 Film nr

Gårdsnamn Karta

Anl. art. Sign.

Uppgiftsläsare Åtgärder erfordras

Anteckningar stomme
 fasad
 taktekn.

Hus nr	Husets funktion	Grund mtr	Bygg mtr	Fasad mtr	Färg	Tak-tekn.	Byggn. år b, l, u	Kommentar
I								
II								
III								
IV								
V								
VI								
VII								
VIII								
IX								
X								

Situationsplan

Kommun Sunne Församling Sunne Datum 810716
 Fastighet Södra Borgeby 1:50 Film nr Su 289.
 Gårdstyp Södra Borgeby skola Karta 11370
 Anl. art. Skola Sign. ML
 Uppgiftsläsare Åtgärder erfordras
 Anteckningar stomme
 fasad
 taktekn.

Hus nr	Husets funktion	Grund mtr	Bygg mtr	Fasad mtr	Färg	Tak-tekn.	Byggn. år b, l, u	Kommentar
I	Skola	S/ Sprit	T	SLL	FR/V	2 T	b 1800-t slut	Bostäder i 2:a vån.
II	Skolsal	Btg	T	SLL	FR/V	2 T		F d lärarbostad
III	Förråd/toaletter	S	Tg/B	SLP/ Sprit	FR	2 T		
IV	Förråd	Btg	B	SLL	X	3 T		
V	Garage	Btg	B	SLL	FR	P		
VI								
VII								
VIII								
IX								
X								

Situationsplan

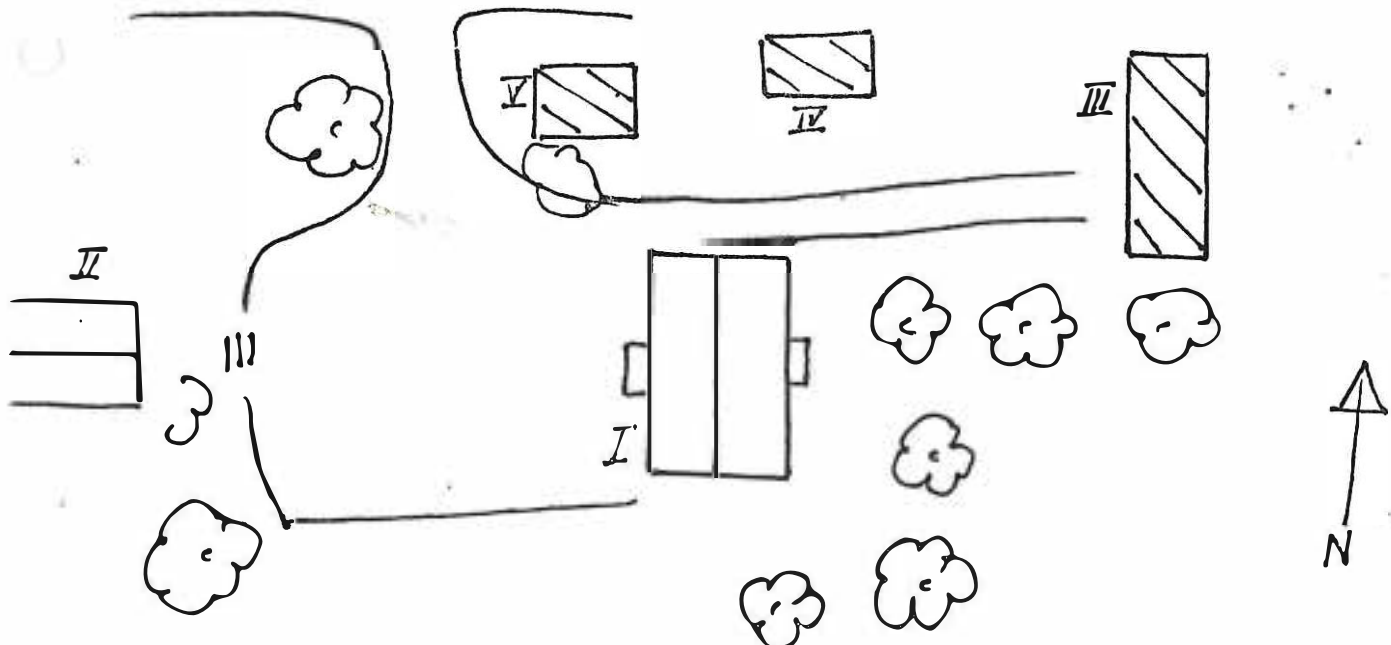

Kommun Sunne Församling Sunne Datum 810716
 Fastighet Södra Borgeby 1:75 Film nr Su 290
 Gårdstyp Gröndal Karta 11370
 Anl. art. Jordbruk Sign. ML
 Uygiftslösare Atgärder erfordras
 Anteckningar stomme
 fasad
 takteckn.

Hus nr	Husets funktion	Grund mtr	Bygg mtr	Fasad mtr	Färg	Tak-teckn.	Byggn. år b, l, u	Kommentar
I	Bostad	S	T	SLI	FR/V	2 T	b 1880-1900	
II	Bod	S	T	T	X	1 T		
III	Ladugård	S	B	B	FR	P		
IV								
V								
VI								
VII								
VIII								
IX								
X								

Situationsplan

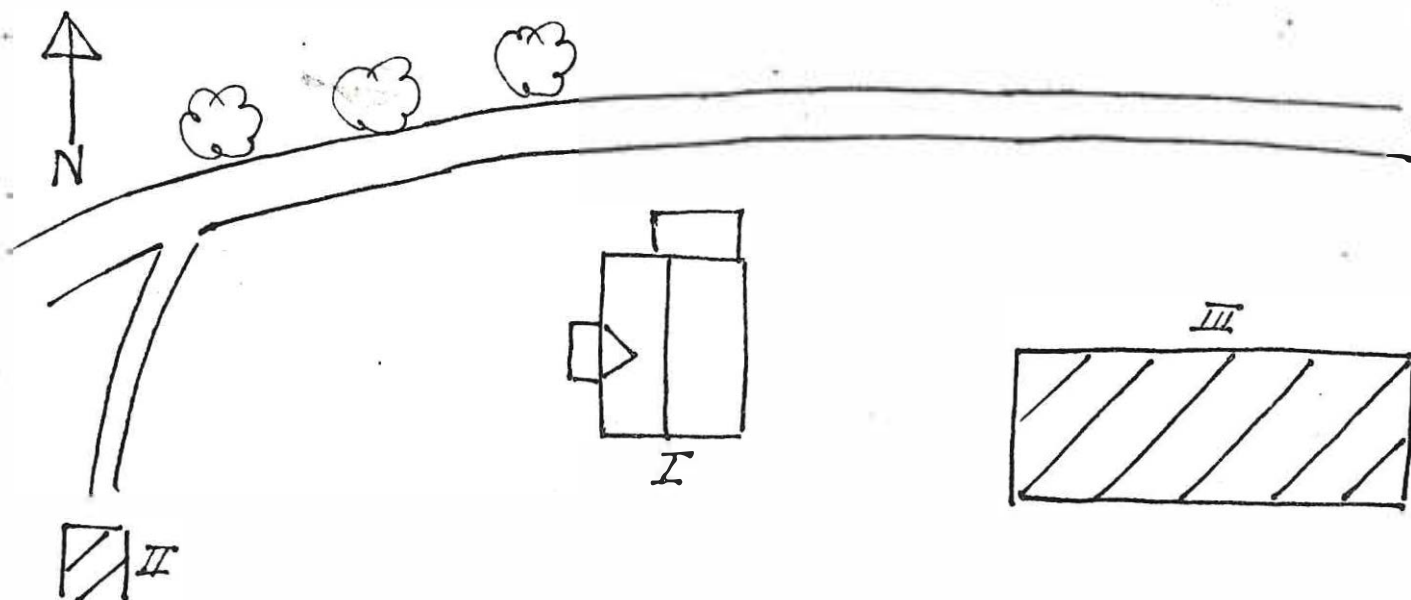

Kommun Sunne Församling Sunne Datum 810716
 Fastighet Södra Borgeby 1:85 Film nr Su 291
 Gärdsgården Karta 11370
 Anl. art. Jordbruk Sign. ML
 Uppgiftsbekräftar Åtgärder erfordras
 Anmärkningar stomme
 fasad
 takräckn.

Hus nr	Husets funktion	Grund mtr	Bygg mtr	Fasad mtr	Färg	Takräckn.	Byggn. år b, l, u	Kommentar
I	Bostad	Btg	T	SLL	FR/V	2 BT/R	b ca 1850	Påbyggd enkelstuga
II	Ladugård	S	T/B	T/B	FR	P		
III	Förråd	S	B	SLP	FR/V	P		
IV								
V								
VI								
VII								
VIII								
IX								
X								

Situationsplan

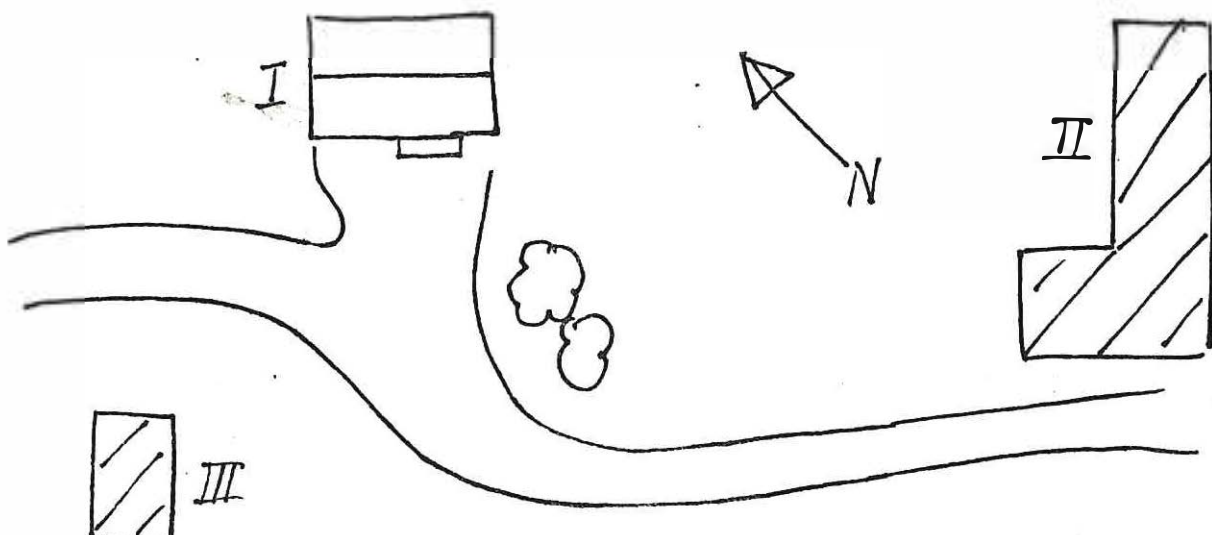

Kommun Sunne Förhandling Sunne Datum 810716
 Fastighet : Södra Borgeby 1:108, 1:42 Film nr Su 290
 Gårdstyp Karta 11370
 Anl. art. Torp, fritidsbostad Sign. ML
 Uppgiftsbeteckning Åtgärder erfordras
 Anteckningar III Egen fastighetsbeteckning stomme
Södra Borgeby 1:42 fasad
 tektäckn.

Hus nr	Husets funktion	Grund mtr	Bygg mtr	Fasad mtr	Färg	Tak-täckn.	Byggn. år b, l, u	Kommentar
I	Bostad	S	T	SLL	FR/V	3 T	b 1800-t slut	
II	Magasin	S	B	LFS	FR	Et		
III	Bostad	S/Btg	T	SPS	FR	Papp		
IV								
V								
VI								
VII								
VIII								
IX								
X								

Situationsplan

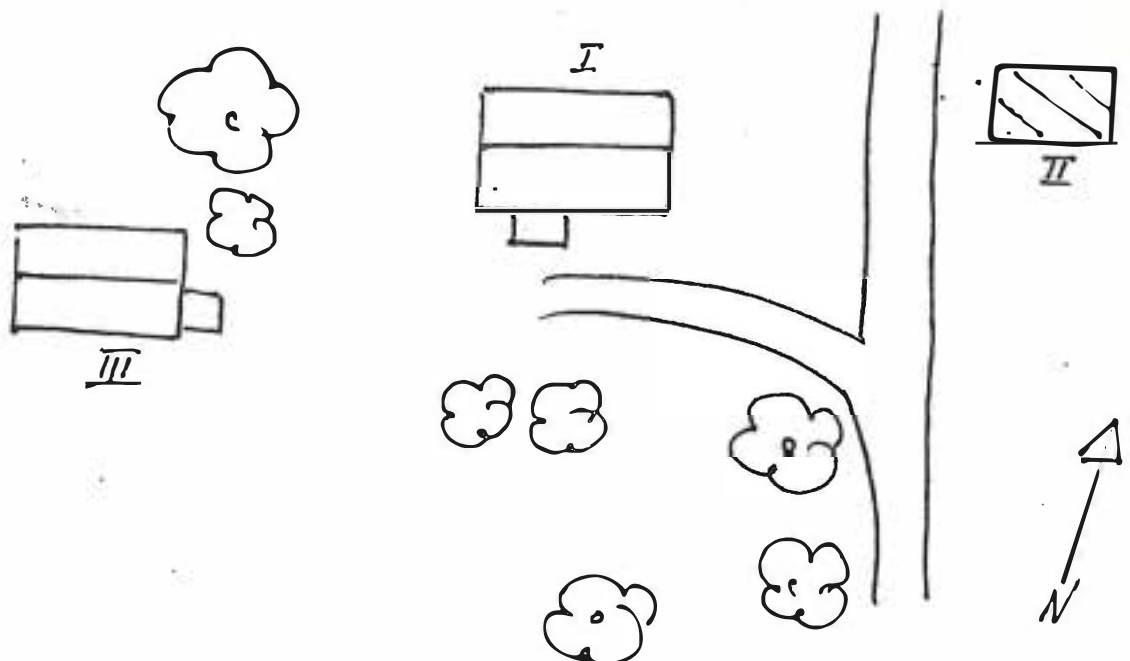

Kommun Sunne Församling Sunne Datum 810611

Fastighet S Såneby Järnvägsmark Film nr Su 243

Gårdstam Öjervik hållplats Karta 11269

Anl. art. Stationsbyggnad Sign. ML

Uppgiftslösare Åtgärder erfordras

Anteckningar Banvaktarbostad mittemot stomme
 fasad
 takäckn.

Hus nr	Husets funktion	Grund mtr	Bygg mtr	Fasad mtr	Färg	Tak-täckn.	Byggn. år b, l, u	Kommentar
I	Väntsal/exp.	Btg	-	LFS	FR/V	2 T	1910-t	
II								
III								
IV								
V								
VI								
VII								
VIII								
IX								
X								

Situationsplan

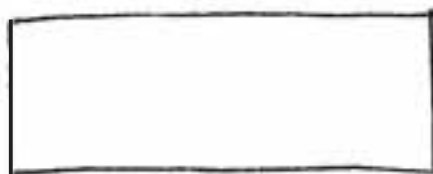
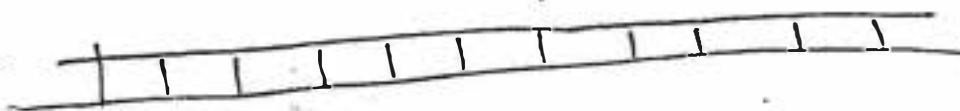

77

BYGGNAD SINVENTERING 1981

S-län

Kommun ..Sunne..... Församling ..Sunne..... Datum ...810610.....

Fastighet ...Södra Sånaby...1:12..... Film nr 240

Gårdsnamn ...Hea..... Karta ...112.69.....

Anl. art. ...Jordbruk..... Sign. M L

Uppgiftslämnare ..Conrad Hedqvist ..ägaren..... Atgärder erfordras

Anteckningar I, målat tak i övervåningen, 1900-1914. stomme

av målare Grandell, V:a Ämtervik. Kakelugn..... fasad

Varit i släktens ägo i 240 år. taktäckn.

Hus nr	Husets funktion	Grund mtr	Bygg mtr	Fasad mtr	Färg	Tak-täckn.	Byggn. år b, l, u	Kommentar
I	Bostad	S	T	SPS	V/Gö	2T	b.1850-t	u.ombyggt 1902
II	Ladugård		B/tg	SLP/ Tg	FR/V	P/Grå	u.1879	ombyggt 1926
III	Jordkällare	Btg		SLP	FR	3T		
IV	Hönshus		B	SLP	FR	P/Grå		
V								
VI								
VII								
VIII								
IX								
X								

Situationsplan

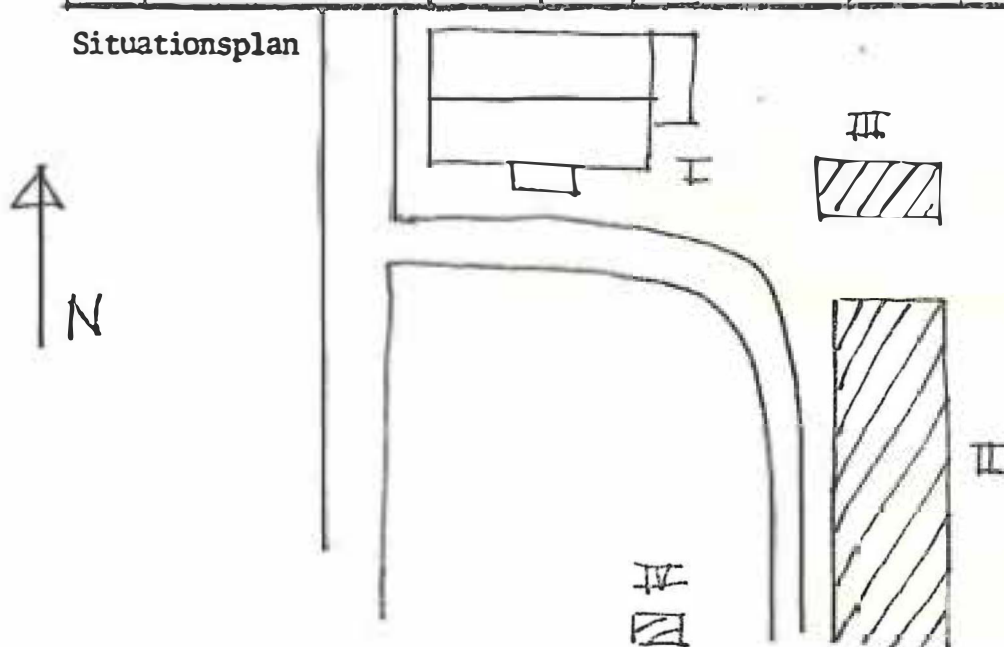

BYGGNAD SINVENTERING 19 81

S-län

Kommun ... Sunne Församling .. Sunne Datum .. 810615

Fastighet S. Såneby 1:15 Film nr 245/246

Gårdsnamn Karta 112 69

Anl. art. Torp: Bostad Sign. U H

Uppgiftslämnare Åtgärder erfordras

Anteckningar ... Bildar tillsammans med fast. S. Såneby större
 1:22, 1:99 en sammanhållen bebyggelsemiljö fasad
 taktäckn.

Hus nr	Husets funktion	Grund mtr	Bygg mtr	Fasad mtr	Färg	Tak-täckn.	Byggn. år b, l, u	Kommentar
I	Bostad	S	T	SLL	R	P/R	b. 1800-t slut.	
II	Ladugård	S	R/B	SLP/	RR	P/Grå		
III	Garage	-	B	B	RR	P/Grå		
IV	Förråd	S	B	SLL/B	RR	P/Grå		
V								
VI								
VII								
VIII								
IX								
X								

Situationsplan

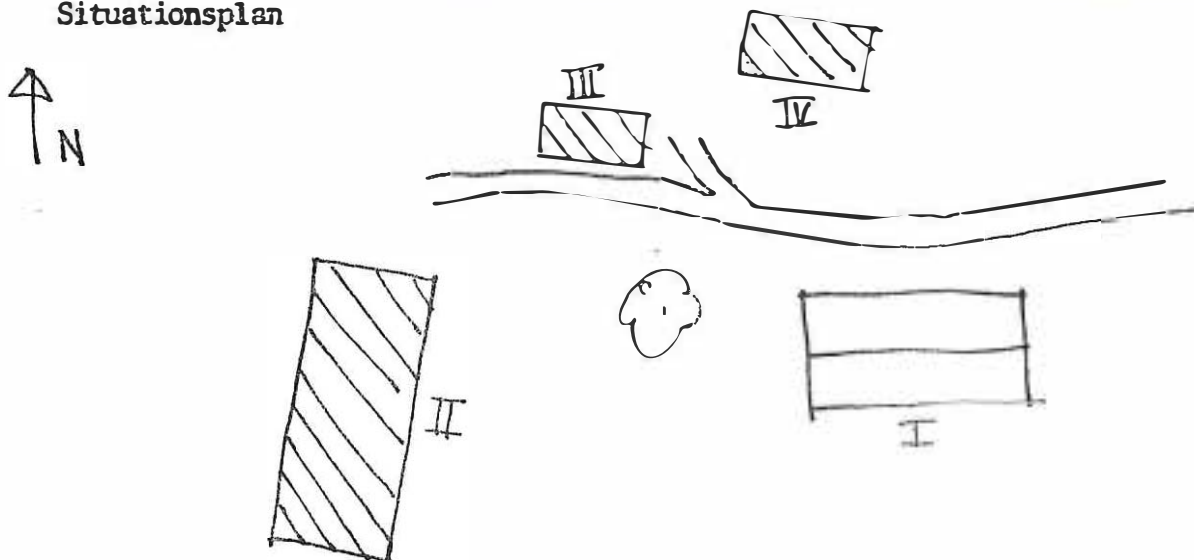

BYGGNADSINVENTERING 19 81

S-län

Kommun Sunne..... Församling ..Sunne..... Datum .81.06.11.....

Fastighet ..Södra.Såneby... 1:121 /: 2/ Film nr ... 241 -242.....

Gårdsnamn ...Målartorp..... Karta .112.69.....

Anl. art. ...Torp..... Sign. ...M L.....

Uppgiftslämnare Atgärder erfordras

Anteckningar stamme
 fasad
 taktäckn.

Hus nr	Husets funktion	Grund mtr	Bygg mtr	Fasad mtr	Färg	Tak-täckn.	Byggn. år b, i, u	Kommentar
I	Bostad	Btg		SLL	FR/V	P/Grå	b.1800-t slut	Ny grund 1930-t
II	Lsdugård	S	B	B	FR	P/Grå		
III	Bostad	Btg/ plint	B	LES	P/R			
IV								
V								
VI								
VII								
VIII								
IX								
X								

Situationsplan

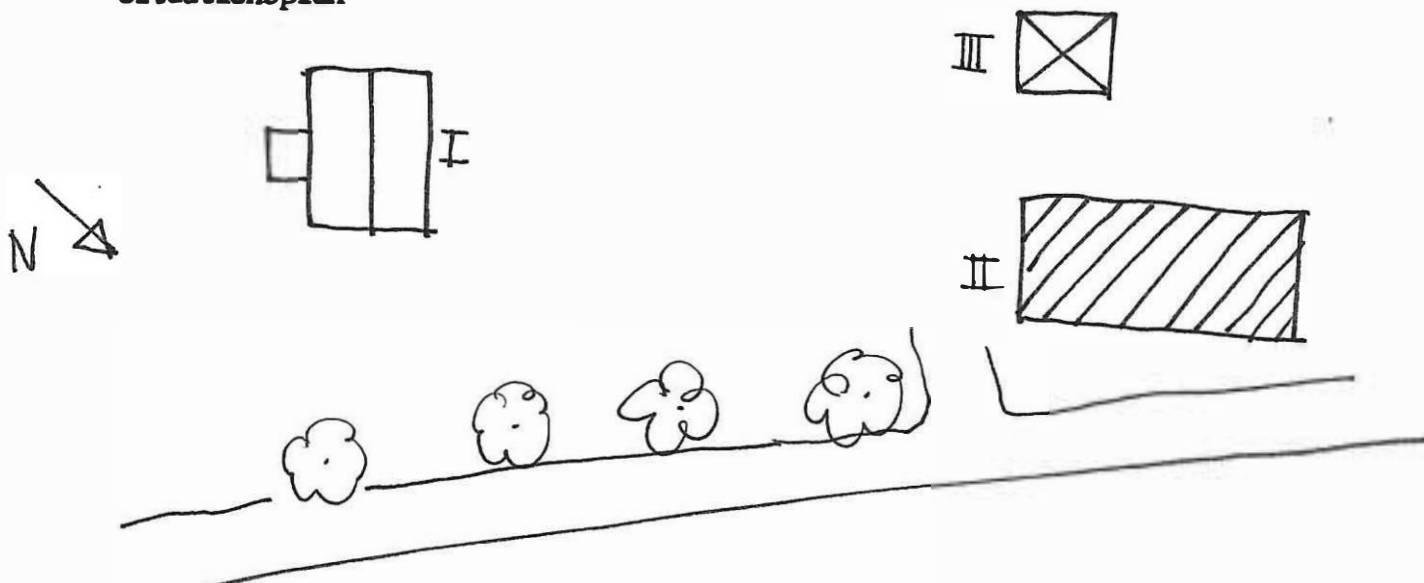

BYGGNAD SINVENTERING 19 81

S-län

Kommun ..Sunne..... Församling ...Sunne.... Datum ...8.10.65.....

Fastighet ..S.Såneby 1:22..... Film nr ..Su 245.....

Gårdsnamn Karta ..112 69.....

Anl. art.Torp, fritidshus..... Sign.U H.....

Uppgiftslämnare Atgärder erfordras

Anteckningar Bildar tillsammans med fast. S.Såneby Stomme fasad taktäckn.

1:15, 1:99 en sammanhållen bebyggelsemiljö

Hus nr	Husets funktion	Grund mtr	Bygg mtr	Fasad mtr	Färg	Tak-täckn.	Byggn år b, l, u	Komment ar
I	Postad	Btg	B	SLL	R/V	F/S	b. 1900-30	
II	Garage	Btg	B	SLL	R	F/Grå		
III	Dass	S	B	R	R	P/Grå		
IV								
V								
VI								
VII								
VIII								
IX								
X								

Situationsplan

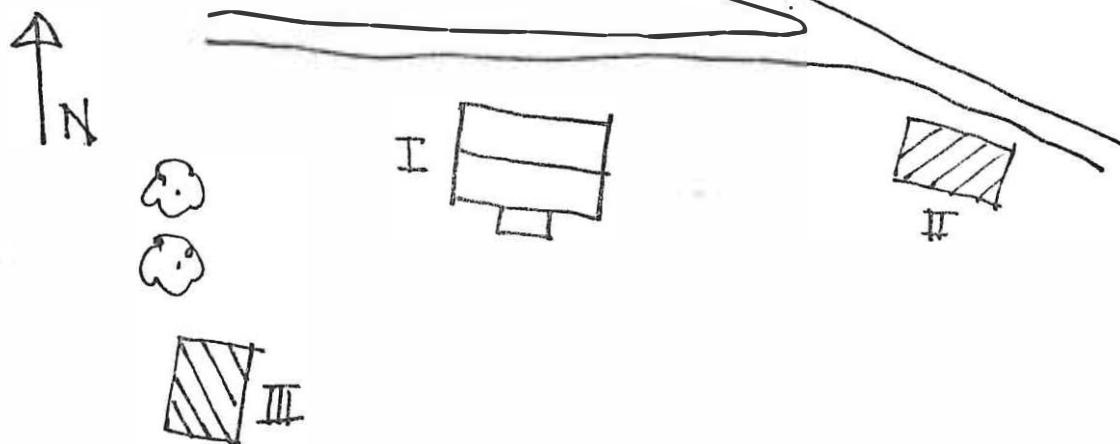



78

BYGGNAD SINVENTERING 19 81

S-län

Kommun ... Sunne Församling ... Sunne Datum .. 810611

Fastighet ... S:Såneby 1:25 Film nr .. 242

Gårdsnamn Karta .. 112 69

Anl. art. ... Bostad Sign. ... M L

Uppgiftslämnare Åtgärder erfordras

Anteckningar stomme
 fasad
 taktäckn.

Hus nr	Husets funktion	Grund mtr	Bygg mtr	Fasad mtr	Färg	Tak-täckn.	Byggn. år b, l, u	Kommentar
I	Bostad	3	-	SSP	PR/V	2T	b.1910-t	
II	Uthus	Btg	B	SLL	PR	3T		
III	Garage	Btg plänt	B	SLP	PR	P/Grå	-	
IV								
V								
VI								
VII								
VIII								
IX								
X								

Situationsplan

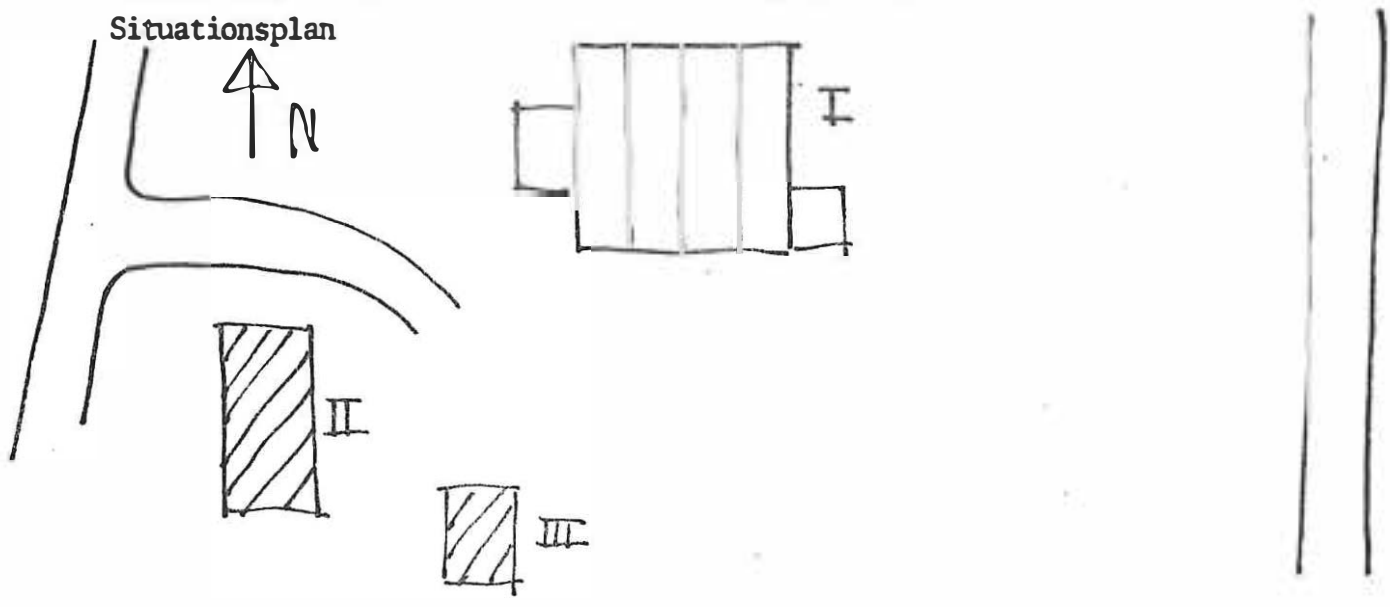

BYGGNAD SINVENTERING 19 81

S-län

Kommun ..Sunne..... Församling ..Sunne..... Datum ..810611.....

Fastighet ..S. Såneby..... 1:26..... Film nr ..244.....

Gårdsnamn ..Öjervik tegelbruk..... Karta ..112 69.....

Anl. art.f.d. tegelbruk..... Sign.M L.....

Uppgiftslämnare Atgärder erfordras

Anteckningar stamme
 fasad
 taktäckn.

Hus nr	Husets funktion	Grund mtr	Bygg mtr	Fasad mtr	Färg	Tak-täckn.	Byggn. år b, i, u	Kommentar
I	Skorsten		Tg					
II								
III								
IV								
V								
VI								
VII								
VIII								
IX								
X								

Situationsplan

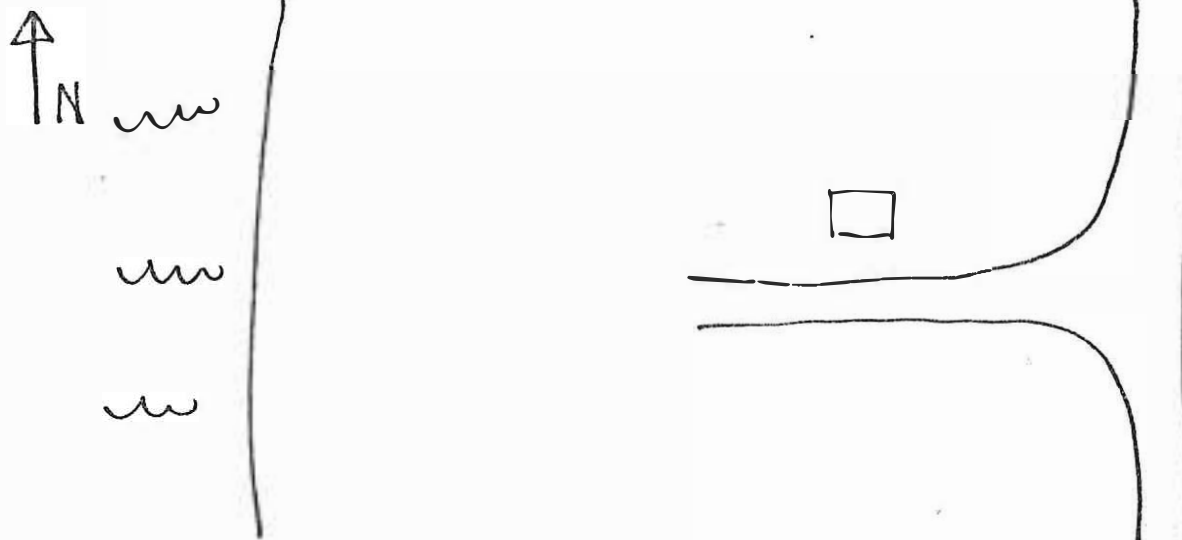

79

BYGGNAD SINVENTERING 19 81

S-län

Kommun ... Sunne Församling Sunne Datum .. 810611
 Fastighet ... S. Såneby 1:30 Film nr 242 -243
 Gårdsnamn Karta 112 69
 Anl. art. ... Fritidshus Sign. M L
 Uppgiftslämnare Atgärder erfordras
 Anteckningar stomme
 fasad
 taktäckn.

Hus nr	Husets funktion	Grund mtr	Bygg mtr	Fasad mtr	Färg	Tak-täckn.	Byggn. år b, i, u	Kommentar
I	Bostad	Btg	T	SLL	FR	P/Grå	b. 1890-t	Ny grund
II	Förråd	S	B	B	FR	P/Grå		
III	Jordkällare							
IV								
V								
VI								
VII								
VIII								
IX								
X								

Situationsplan

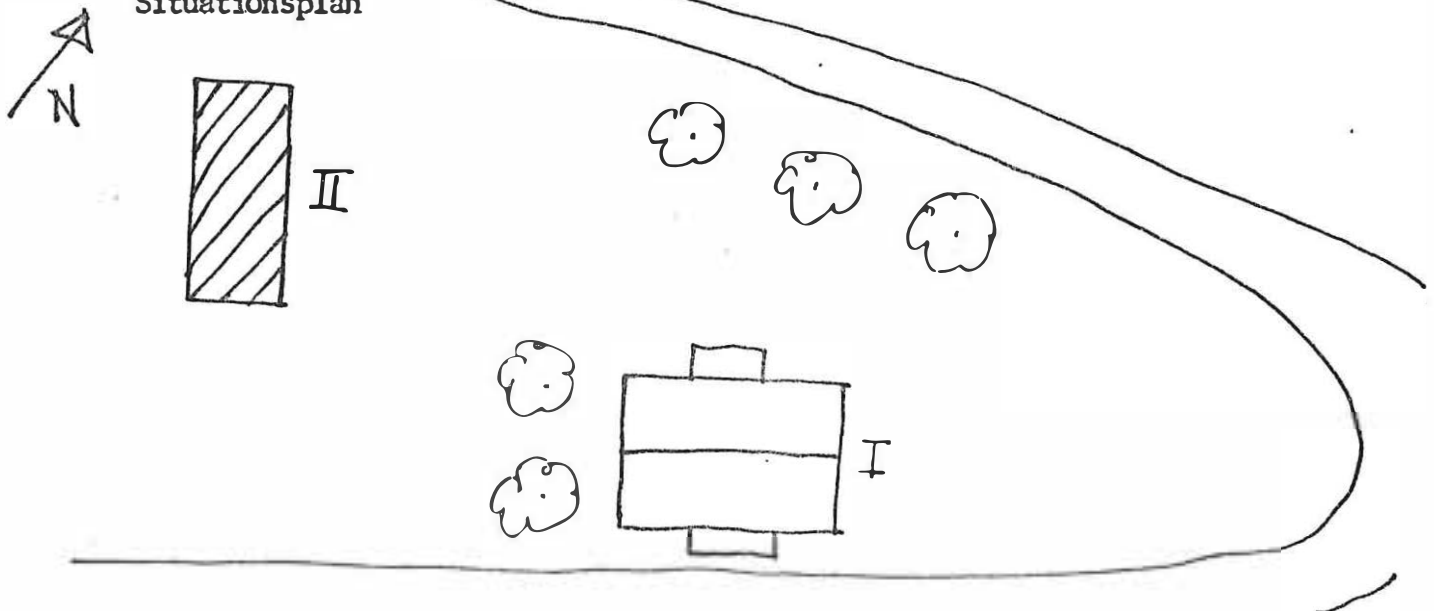

BYGGNAD SINVENTERING 19 81

S-län

Kommun ..Sunne..... Församling ..Sunne..... Datum ..810610.....
 Fastighet ..S.Såneby 1:44... Se 1:139..... Film nr
 Gårdsnamn Karta
 Anl. art. Sign.
 Uppgiftslämnare Atgärder erfordras
 Anteckningar stomme
 fasad
 taktäckn.

Hus nr	Husets funktion	Grund mtr	Bygg mtr	Fasad mtr	Färg	Tak-täckn.	Byggn. år b, l, u	Kommentar
I								
II								
III								
IV								
V								
VI								
VII								
VIII								
IX								
X								

Situationsplan

Kommun ..Sunne..... Församling ..Sunne..... Datum ...810611.....

Fastighet ...S.Såneby...1:52.. Film nr ..243.....

Gårdsnamn ..Strand..... Karta ..112 69.....

Anl. art.Bostad, nu fritidsbostad..... Sign.M L.....

UppgiftslämnareKarin Magnusson..... Atgärder erfordras

Anteckningar ..Inredning intakt, två rum med original stomme
 tapet, Jugend.Dörrar med original målning.Övre kök, fasad
 dmskbänk och spis. Ark.Nestor Magnusson,S.Såneby. Alla kakelugnar kvar. taktäckn.

Hus nr	Husets funktion	Grund mtr	Bygg mtr	Fasad mtr	Färg	Tak-täckn.	Byggn. år b, l, u	Kommentar
I	Bostad	S	B	SLL	Bg/V	2T	a.1914	Källare
II	Ladugård	S	B/Tg	B/slät	PR	P/Gö	a.1914	
III								
IV								
V								
VI								
VII								
VIII								
IX								
X								

Situationsplan



II



I

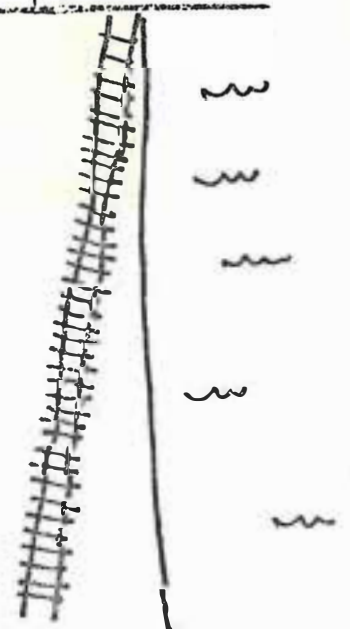
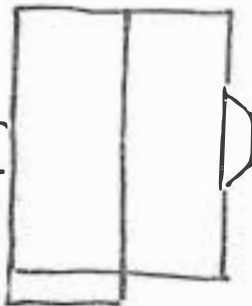

BYGGNAD SINVENTERING 19 81

S-län

Kommun ..Sunne..... Församling ..Sunne..... Datum ..810610.....
 Fastighet ..S.Såneby 1:60..... Film nr Su 241.....
 Gårdsnamn Karta ..112 69.....
 Anl. art. ..Fritidshus (tidigare torp)..... Sign. ..U H.....
 Uppgiftslämnare ..Ägaren..... Atgärder erfordras
 Anteckningar stomme
 fasad
 taktäckn.

Hus nr	Husets funktion	Grund mtr	Bygg mtr	Fasad mtr	Färg	Tak-täckn.	Byggn. år b, l, u	Kommentar
I	Fritidshus	S	T	SLL	FR/V	P/Gö		Vinkellängd tillbyggd av ägarens farfar
II	Förråd	S	B	SPP	FR/V	P/G		
III								
IV								
V								
VI								
VII								
VIII								
IX								
X								

Situationsplan

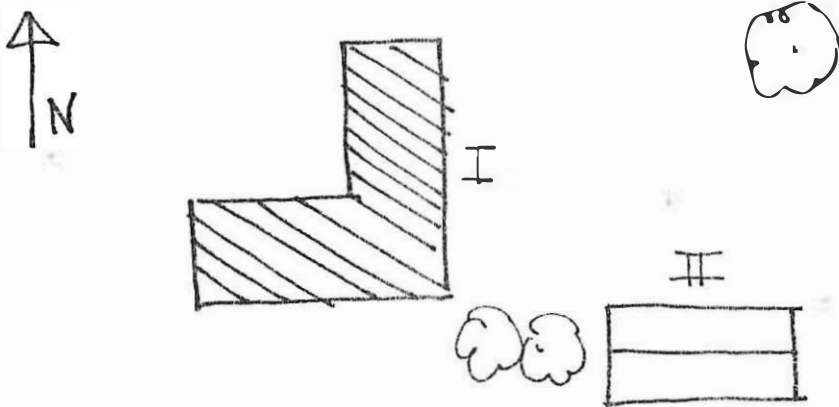

BYGGNADSIMVENTERING 19 81

S-län

Kommun ... Sunne Församling ... Sunne Datum ... 810615
 Fastighet S. Sånaby 1:81 Film nr Su 246
 Gårdsnamn Karta ... 112 69
 Anl. art. Torpställe Sign. U H
 Uppgiftslämnare Atgärder erfordras
 Anteckningar stomme
 fasad
 taktäckn.

Hus nr	Husets funktion	Grund mtr	Bygg mtr	Fasad mtr	Färg	Tak-täckn.	Byggn. år b, l, u	Kommentar
I	Bostad	Btg	-	SLI	FR/V	P/S	b.1900	
II	Ladugård	S	B	B/Slät	FR/V	P/Grå		
III								
IV								
V								
VI								
VII								
VIII								
IX								
X								

Situationsplan

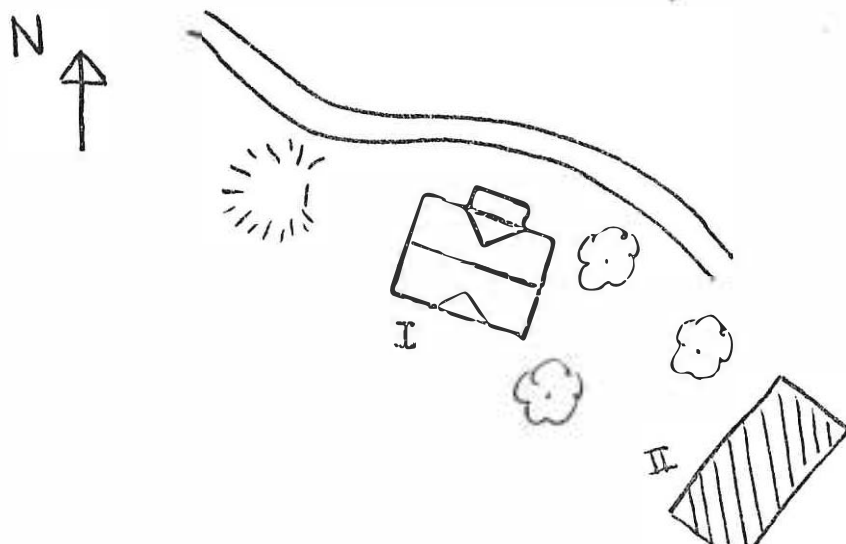

BYGGNADSINVENTERING 19 81

S-län

Kommun .Sunne..... Församling .Sunne..... Datum810611.....
 FastighetS.Såneby.....1:90..... Film nr ..243.....
 Gårdsnamn Karta ...112.69.....
 Anl. art.Torp nu trol. fritidshus..... Sign.M L.....
 Uppgiftslämnare Åtgärder erfordras
 Anteckningar stomme
 fasad
 taktäckn.

Hus nr	Husets funktion	Grund mtr	Bygg mtr	Fasad mtr	Färg	Tak-täckn.	Byggn. år b, l, u	Kommentar
I	Bostad	Btg	T	SLL	FR/V	P/Grå	b.1900-1930	
II								
III								
IV								
V								
VI								
VII								
VIII								
IX								
X								

Situationsplan

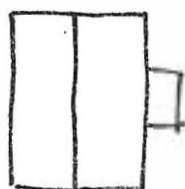

BYGGNAD SINVENTERING 19 61

S-län

Kommun ..Sunne..... Församling ..Sunne..... Datum ..8/10 61.....
 FastighetS.Såneby..... 1.:97..... Film nr ..Su.241.....
 Gårdsnamn Karta ...112 69.....
 Anl. art.Bostad..... Sign.U H.....
 UppgiftslämnareÄgaren..... Atgärder erfordras
 Anteckningar storme
 fasad
 taktäckn.

Hus nr	Husets funktion	Grund mtr	Bygg mtr	Fasad mtr	Färg	Tak-täckn.	Byggn. år b, l, u	Kommentar
I	Bostad	delvis källare Btg	B	SLL	FR/V	2T	1924	Nya fönster på baksidan
II	Garage/Förråd	S	B	SSP	FR/V	3T		
III								
IV								
V								
VI								
VII								
VIII								
IX								
X								

Situationsplan

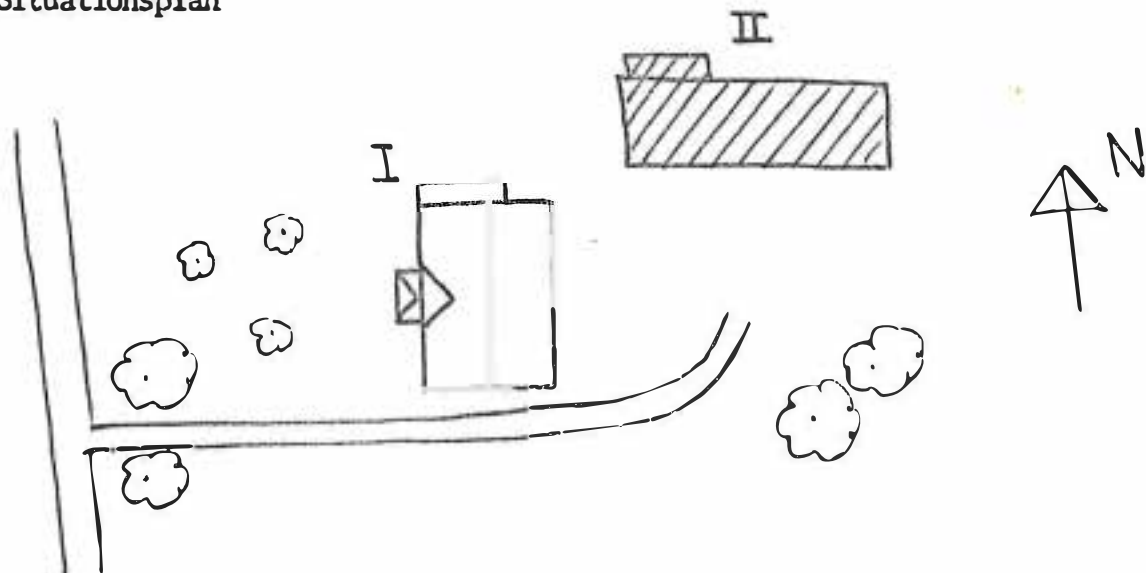

BYGGNAD SINVENTERING 19 81

S-län

Kommun ...Sunne..... Församling .Sunne..... Datum810615.....

FastighetS.Såneby...1:99 Film nr ..Su.246.....

Gårdsnamn Karta112.69.....

Anl. art.Fritidshus, torp Sign.U.H.....

Uppgiftslämnare Atgärder erfordras

AnteckningarBildar tillsammans med fast..... stomme

S.Såneby.1:15,1:22.en sammanhållen bebyggelse-.... fasad

miljö taktäckn.

Hus nr	Husets funktion	Grund mtr	Bygg mtr	Fasad mtr	Färg	Tak-täckn.	Byggn. år b, l, u	Kommentar
I	Bostad	S	T	SLL	FR/V	2T	b.1800-t slut	
II	Vedbod	S	T	SLP	FR	P/Gö		
III	Bastu	Btg	B	SLP	FR	P/Grå	1970-t	
IV								
V								
VI								
VII								
VIII								
IX								
X								

Situationsplan

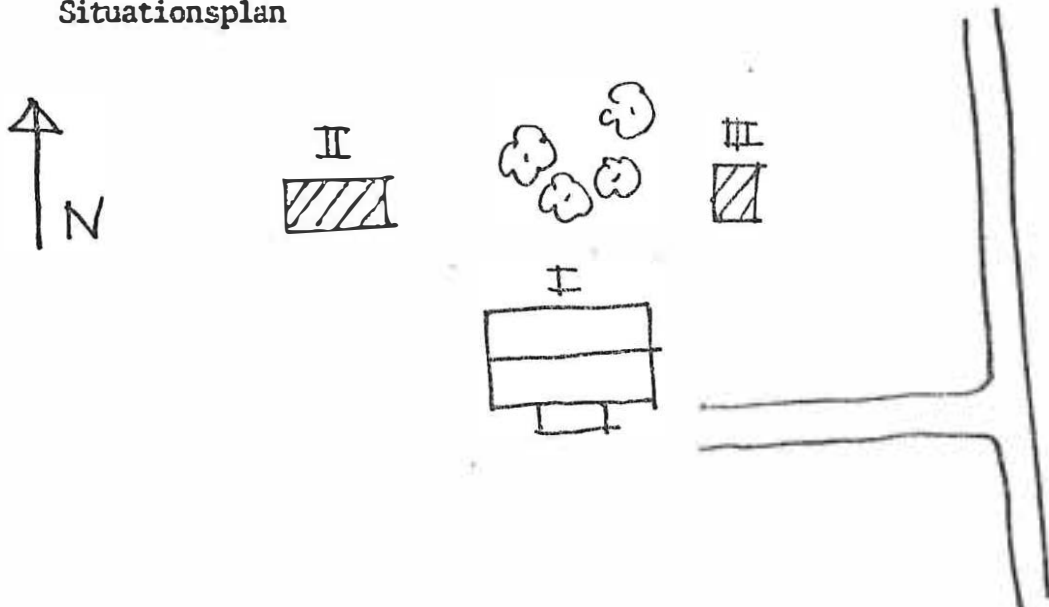

BYGGNAD SINVENTERING 19 81

S-län

KommunSunne..... Församling .Swane..... Datum .8.10.65.....

FastighetSödra Sånaby...1¹⁰¹..... Film nr .Su..244.....

Gårdsnamn Karta ...112.69.....

Anl. art.Bostad..... Sign.U H.....

Uppgiftslämnare Atgärder erfordras

Anteckningar storre
 fasad
 taktäckn.

Hus nr	Husets funktion	Grund mtr	Bygg mtr	Fasad mtr	Färg	Tak-täckn.	Byggn. år b, l, u	Kommentar
I	Bostad	Btg	B	SLL	G/V	3T	1910-20	Källare
II	Förråd/Garage	-	B	SLL/E	FR	3T		
III								
IV								
V								
VI								
VII								
VIII								
IX								
X								

Situationsplan

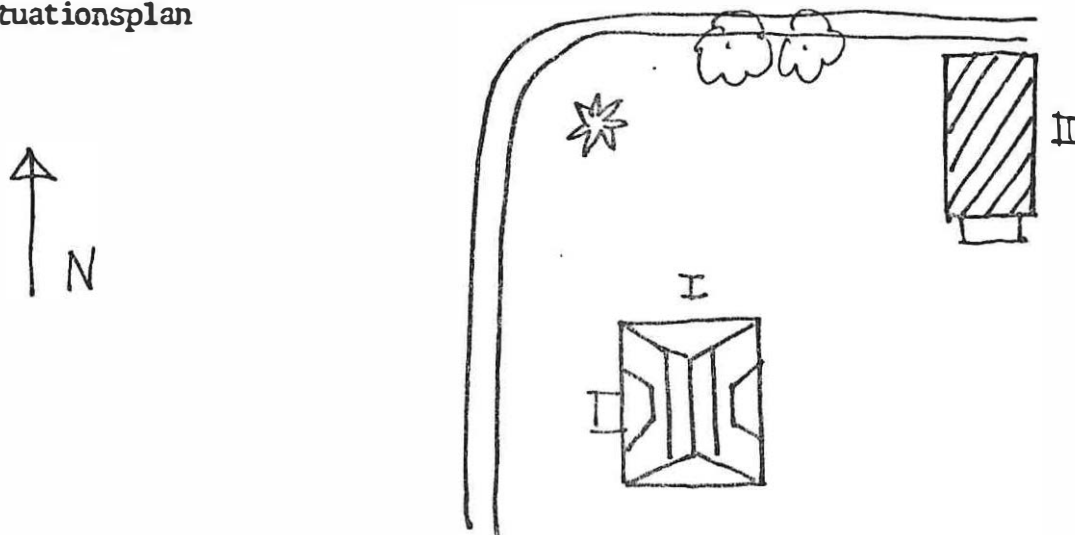



81

BYGGNAD SINVENTERING 19 81

S-län

Kötmärk Sunne Församling Sunne Datum 810610

Fastighet Södra Sånneby.....1:111..... Film nr SM.238/239.....

Gårdsnamn Hagängen..... Karta 112.69.....

Anl. art. Bostadshus.....(P.Albin torp)..... Sign. U H.....

Uppgiftslämnare Ägaren..... Atgärder erfordras

Anteckningar stomme
fasad
tektäckn.

Hus nr	Husets funktion	Grund mtr	Bygg mtr	Fasad mtr	Färg	Tak-täckn.	Byggn. år b, l, u	Kommentar
I	Bostad	Källare Btg		SLL	FR/V	2T	1938	
II	Ladugård	S	B/Tg	SSP/Tg	FR	P/Grå	1938	
III								
IV								
V								
VI								
VII								
VIII								
IX								
X								

Situationsplan

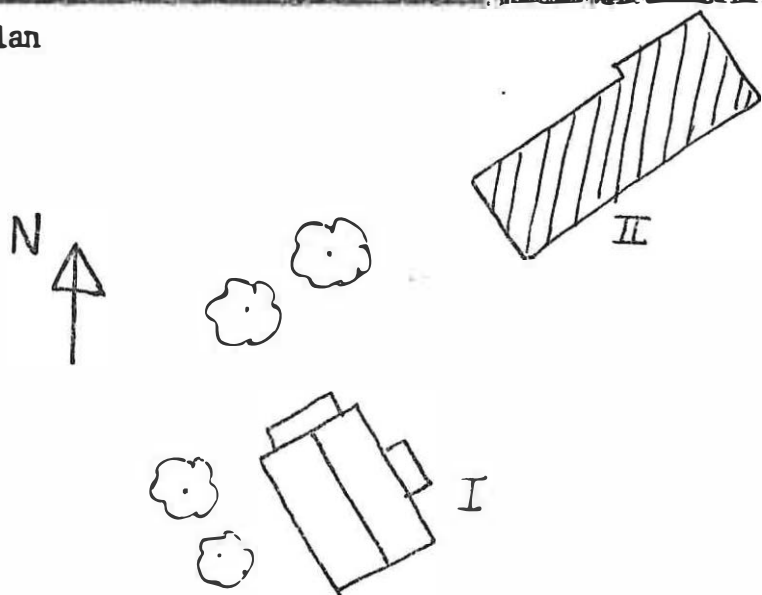



82

BYGGNADSIVENTERING 1981

S-län

Kommun .. Sunne Församling .. Sunne Datum .. 810611

Fastighet ... Södra Sånby ... 1:115 Film nr .. 242

Gårdsnamn Karta ... 112.69

Anl. art. ... Bostad Sign. ML

Uppgiftslämnare .. Henning Söderström , ägaren Attgärder erfordras

Anteckningar stomme
fasad
..... taktäckn.

Hus nr	Husets funktion	Grund mtr	Bygg mtr	Fasad mtr	Färg	Tak-täckn.	Byggn. år b, l, u	Kommentar
I	Bostad	Btg	B	SSL	FR/V	2T	u.1939	
II	Förråd	Btg	B	SLP	FR	P/Grå	u.1930-t	
III	Snickarbod	Btg	B	SSL	FR	P/Grå	u.1970	
IV								
V								
VI								
VII								
VIII								
IX								
X								

Situationsplan

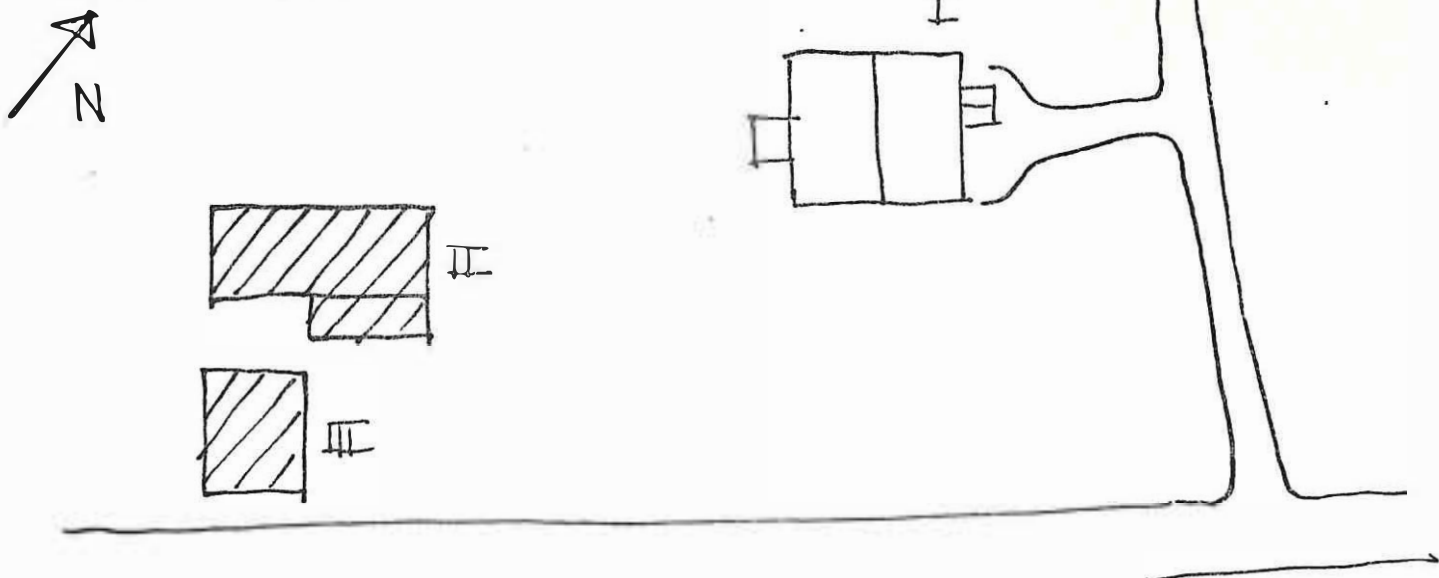

U*

83

BYGGNAD SINVENTERING 19 81

S-län

Kommun Sunne Församling Sunne Datum .810610.....
 Fastighet S. Sånneby...1:124..... Film nr .Su. 239.....
 Gårdsnamn Jordbruk Karta 112 69.....
 Anl. art. Där Väst Sign. U H.....
 Uppgiftslämnare Atgärder erfordras
 Anteckningar ...Vacker trädgård..... stomme
 fasad
 taktäckn.

Hus nr	Husets funktion	Grund mtr	Bygg mtr	Fasad mtr	Färg	Tak-täckn.	Byggn. år b, l, u	Kommentar
I	Bostad	S	T	SLL	FR/V	2T	b.1800-t första hälft	Endel fönster utbytta Liten utbyggnad åt NV
II	Stall/Lada	S	T/B	SSP	FR	P/Grå		
III	Förråd	S	B	SLL/SSP	FR	P/Grå		
IV	Förråd	Btg	B	SSP	FR	P/SV		Foto
V	Ladugård	S	Tg	Sprit	Bg	P/Grå		
VI								
VII								
VIII								
IX								
X								

Situationsplan

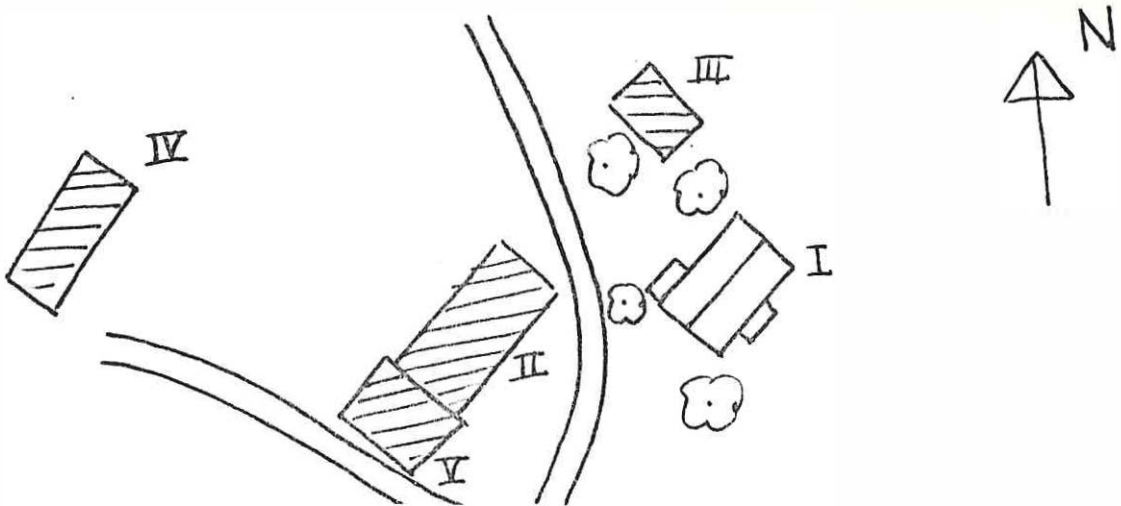



Kommun ... Sunne Församling Sunne Datum 810615

Fastighet S. Såneby 129 Film nr Su 244

Gårdsnamn Där Ner Karta 112 69

Anl. art. Bostad Sign. U H

Uppgiftslämnare ... Ägaren Atgärder erfordras

Anteckningar Vålbevarat nationalromantiskt hus stomme
 fasad
 taktäckn.

Hus nr	Husets funktion	Grund mtr	Bygg mtr	Fasad mtr	Fär g	Tak-täckn.	Byggn. år b, l, u	Kommentar
I	Bostad	Btg	-	SLL	FR/V	2T	u.1925	Källare
II	Förråd/Garage	S	B	SLL	FR	Et		
III	Ladugård	S	R/t	R/Tg	FR	P/Grå		
IV	Jordkällare	-	B	B	FR	P/Grå		
V								
VI								
VII								
VIII								
IX								
X								

Situationsplan

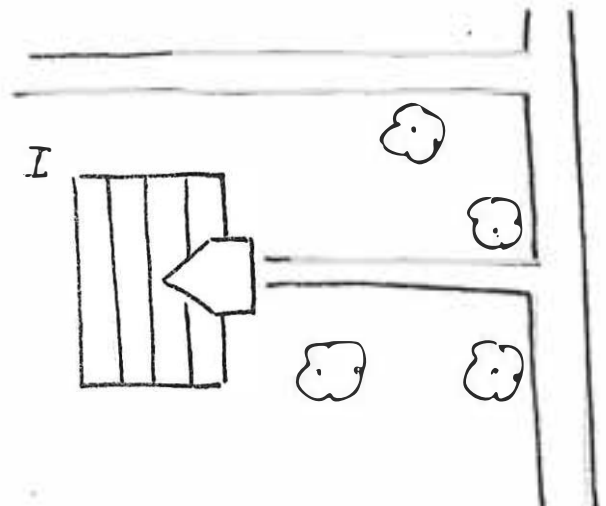
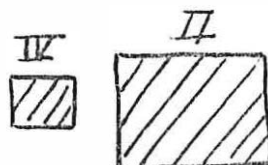
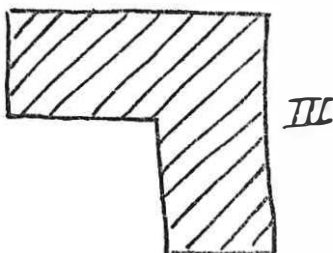

BYGGNADSINVENTERING 19 81

S-län

Kommun ... Sunne Församling ... Sunne Datum ... 810610
 Fastighet S.Såneby 1:139 / ... S.Såneby 1:44 Film nr . 240
 Gårdsnamn Karta 112 69
 Anl. art. Skola nu verkstad/bostad Sign. M L
 Uppgiftslämnare ... Verkstadsägare Åtgärder erfordras
 Anteckningar stomme
 fasad
 taktäckn.

Hus nr	Husets funktion	Grund mtr	Bygg mtr	Fasad mtr	Färg	Tak-täckn.	Byggn. år b, l, u	Kommentar
I	Verkstad	-	Tg	slät	G	Et	u.1916	Tid.skola upphörde 19
II	Uthus/Dass	Btg	B	SLP	FR	P/Grå		
III	Bostad	Btg/slät	B	SLP	FR/V	2T	u.1916	Trol. Skollä
IV	Förråd	Btg/priv	B	SLP	FR	2T		
V								
VI								
VII								
VIII								
IX								
X								

Situationsplan

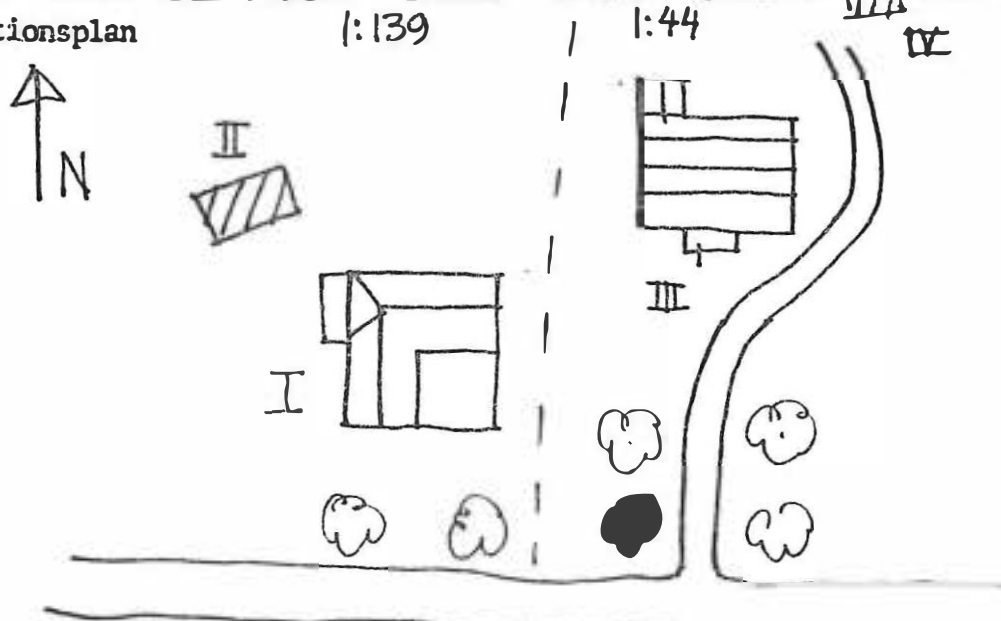



Kommun Sunne Församling .. Sunne Datum .. 810611.....
 Fastighet S.Såneby 1:140 Film nr 243/244
 Gårdsnamn Karta 112 69
 Anl. art. Banvaktarbostaden, Privat ägo Sign. M L
 Uppgiftslämnare Atgärder erfordras
 Anteckningar stomme
 fasad
 taktäckn.

Hus nr	Husets funktion	Grund mtr	Bygg mtr	Fasad mtr	Färg	Tak-täckn.	Byggn. år b, l, u	Kommentar
I	Bostad	S	B	PFv	FR/V	P/Grå	b.1910-t	
II	Ladugård	S	B	SLL	FR	P/Grå	b.1910-t	
III								
IV								
V								
VI								
VII								
VIII								
IX								
X								

Situationsplan

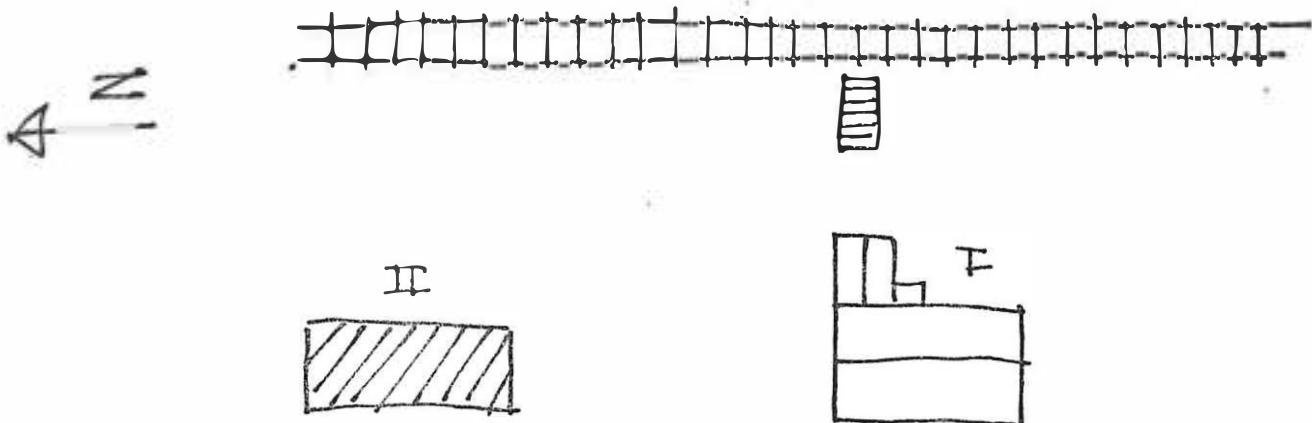

BYGGNADSIMVENTERING 19 81

S-län

Kommun Sunne Församling Sunne Datum 810610

Fastighet S.Såneby 1:142 Film nr Su 241

Gårdsnamn Karta 112 69

Anl. art. Jordbruk Sign. U H

Uppgiftslämnare Ägaren Atgärder erfordras

Anteckningar stomme
 fasad
 taktäckn.

Hus nr	Husets funktion	Grund mtr	Bygg mtr	Fasad mtr	Färg	Tak-täckn.	Byggn. år b, l, u	Kommentar
I	Bostad	källare Btg	B	SLL	FR/V	3T	u. 1932	
II	Ladugård	S	B/Tg	SLL	FR	3T		
III								
IV								
V								
VI								
VII								
VIII								
IX								
X								

Situationsplan

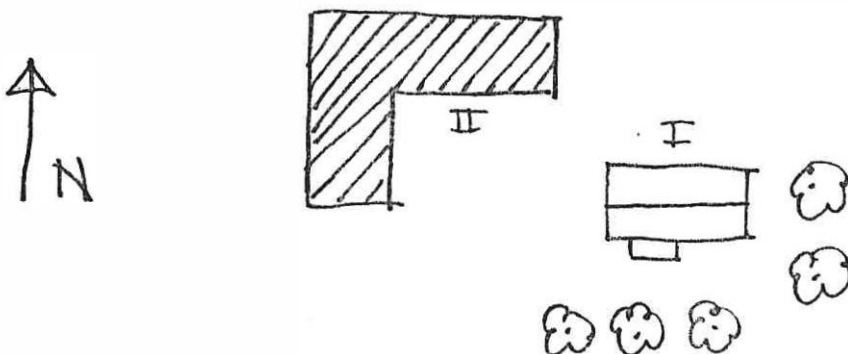

BYGGNADSVINVENTERING 19 81

S-län

Kommun ... Sunne Församling ... Sunne Datum ... 810611.....
 Fastighet ... S. Såneby 143 1:14.3 Film nr .242.....
 Gårdsnamn Milsten Karta ... 112 69
 Anl. art. ... Jordbruk Sign. M L
 Uppgiftslämnare Atgärder erfordras
 Anteckningar större
 fasad
 taktäckn.

Hus nr	Husets funktion	Grund mtr	Bygg mtr	Fasad mtr	Färg	Tak-täckn.	Byggn. år b, i, u	Kommentar
I	Bostad	Btg	B	SSL	FR	P/R	u.1928	
II	Ladugård	S	B/tg	B/spritt	FR	P/Grå	b.1920-t	
III	Garage	Btg	B	B	FR	2T	-	
IV								
V								
VI								
VII								
VIII								
IX								
X								

Situationsplan

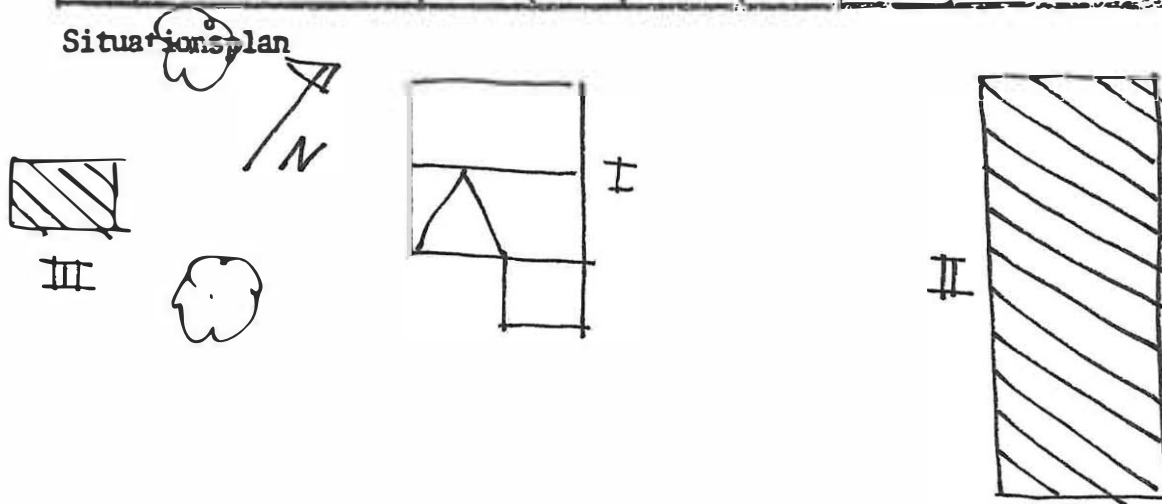

Kommun Sunne Församling ... Sunne ... Datum .810610.....
 Fastighet S.Såneby.....1:144..... (Karta 1:7) Film nr .Su...259.....
 Gördsnamn Därbort..... Karta 1:2...69.....
 Anl. art. Jordbruk Sign. U H
 Uppgiftslämnare Ägaren..... Atgärder erfordras
 Anteckningar Vacker trädgård..... stomme
 fasad
 taktäckn.

Hus nr	Husets funktion	Grund mtr	Bygg mtr	Fasad mtr	Färg	Tak-täckn.	Byggn. år b, l, u	Kommentar
I	Bostad	S	T	SLP	FR/V	2T	b.1800-t första hälft	Diplomhus
II	Ladugård	S	B/Tg	SSP/Tg	FR	P/Grå		
III	Fåhus/Förråd	S	Res-virk	SSP	FR	3 T		
IV								
V								
VI								
VII								
VIII								
IX								
X								

Situationsplan

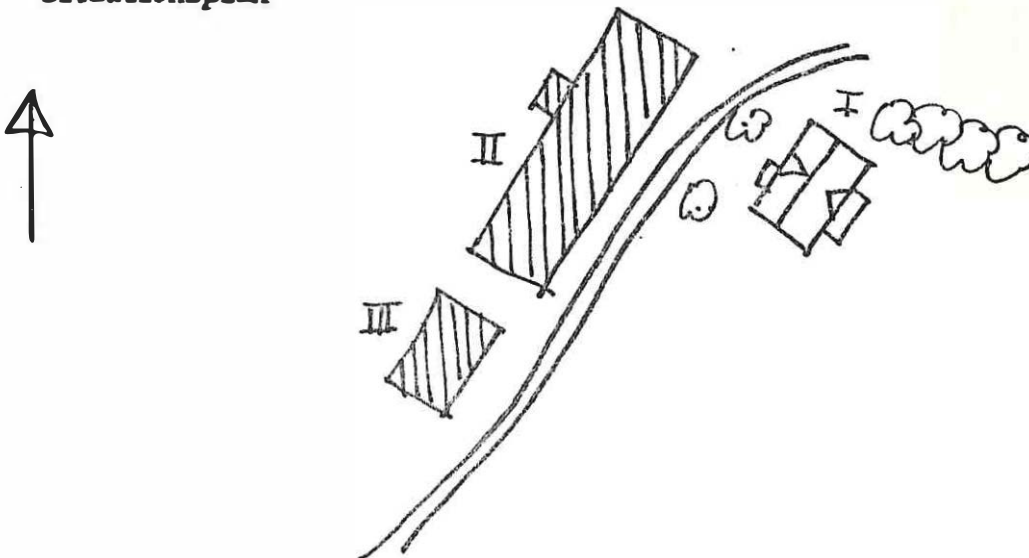

BYGGNADSINVENTERING 19 81

S-län

KommunSunne..... Församling ...Sunne... Datum ...81.06.10.....

FastighetS.Såneby.....1:14B..... Film nr .Su.239.-.240..

Gårdsnamn Karta ...112.69.....

Anl. art.jordbruksfastighet, o. Obebodd..... Sign. ...U.H.....

Uppgiftslämnare Atgärder erfordras

Anteckningar stomme
 fasad
 taktäckn.

Hus nr	Husets funktion	Grund mtr	Bygg mtr	Fasad mtr	Färg	Tak-täckn.	Byggn. år b, l, u	Kommentar
I	Bostad	S		SPS	G/Br	2T	b.1900	
II	Ladugård		B/Tg	SSP/Tg	FR	2T/P/ G.P.		
III	Förråd		B	SLL	FR	2T		
IV								
V								
VI								
VII								
VIII								
IX								
X								

Situationsplan

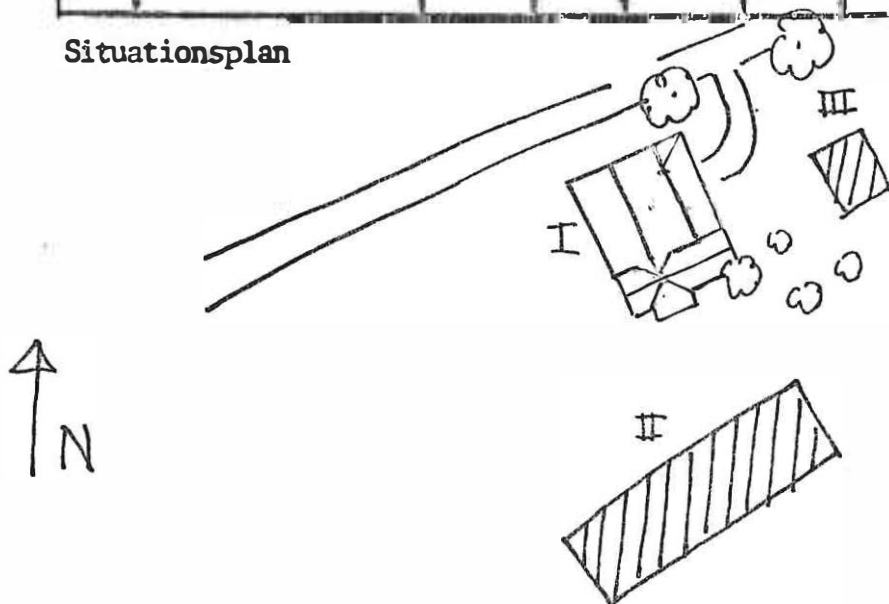

BYGGNAD SINVENTERING 19 81

S-län

Kommun Sunne..... Församling Sunne..... Datum ... 810611.....

Fastighet .. S. Såneby. 1:149..... Film nr .242.....

Gårdsnamn .. Hedkullen..... Karta .. 112 69.....

Anl. art. ... Jordbruk..... Sign. M L.....

Uppgiftslämnare .. Helmer Magnusson..... Atgärder erfordras

Anteckningar stamme
 fasad
 taktäckn.

Hus nr	Husets funktion	Grund mtr	Bygg mtr	Fasad mtr	Färg	Tak-täckn.	Byggn. år b, l, u	Kommentar
I	Bostad	Btg	B	SLL	FR/V	P/Br	u.1926	
II	Ladugård/dass	S	T/Tg	B/Tg	FR	3T	U.1880-t	Ombyggd
III	Vedbod	S	B	B	FR	P/Grå		
IV								
V								
VI								
VII								
VIII								
IX								
X								

Situationsplan

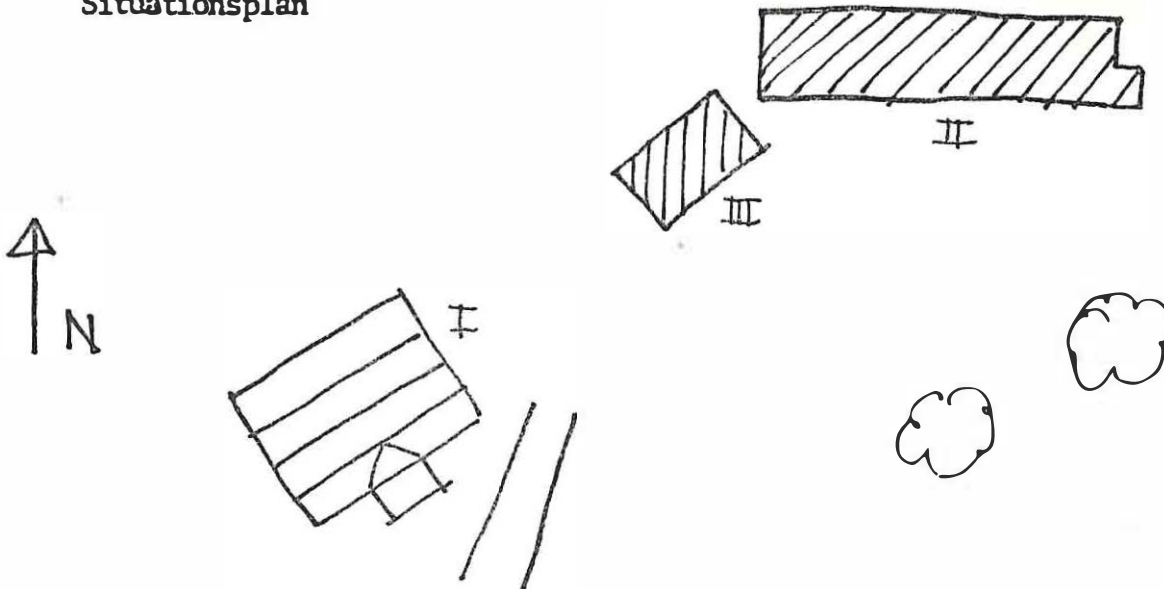

BYGGNADSINVENTERING 19 81

S-län

Kommun Sunne..... Församling Sunne..... Datum .. 810610.....
 Fastighet ... S.Såneby..... 1:172..... Film nr Su 241
 Gårdsnamn ... Dalbo..... Karta .. 112.69.....
 Anl. art. ... Jordbruk..... Sign. U H
 Uppgiftslämnare Ägaren..... Atgärder erfordras
 Anteckningar stomme
 fasad
 taktäckn.

Hus nr	Husets funktion	Grund mtr	Bygg mtr	Fasad mtr	Färg	Tak-täckn.	Byggn. år b, l, u	Kommentar
I	Bostad	S/Knubb	T	SLL	FR/V	P/Br	1896	
II	Förråd	-	B	SLL	FR/V	P/Grå	1896	
III	jordkällare		Btg					
IV								
V								
VI								
VII								
VIII								
IX								
X								

Situationsplan

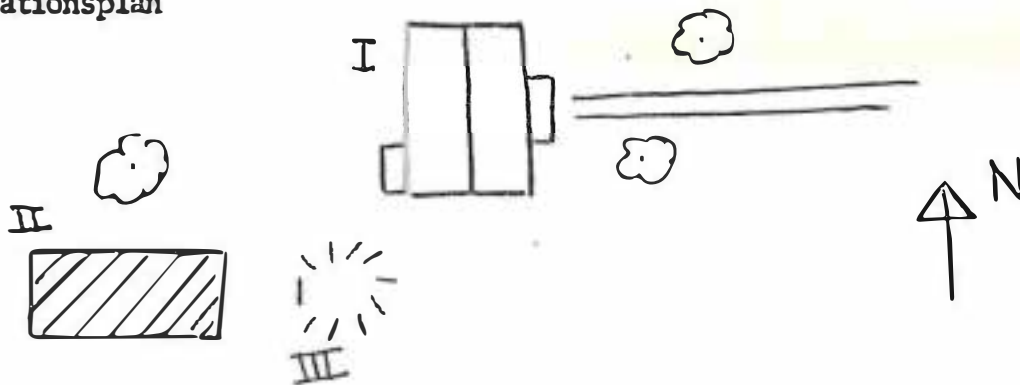

Kommun .. SUNNE Församling .. SUNNE Datum .. 810624

Fastighet .. Södra Viken 1:9 Film nr S4 .. 259

Gårdsnamn .. Södra Vikens skogsbruksskola Karta 112 88

Anl. art. .. Skola Sign. .. U.H.

Uppgiftslämnare Atgärder erfordras

Anteckningar .. OBS! Endast del av anläggningen stomme
 Bilderna visar vyer över hela anläggningen fasad
 taktäckn.

Hus nr	Husets funktion	Grund mtr	Eygg mtr	Fasad mtr	Färg	Tak-täckn.	Byggn. år b, l, u	Kommentar
I	Kontor	Btg	T	SLL	G/V			Nya fönster Ny panel
II	Bostad	Btg	T	SLP	FR/V	2T		Nya fönster Ny panel
III	Magasin	S	T	T	FR	2T		
IV	Garage	Btg	B	B	FR	Papp		
V	Jordkällare	S	B	SLP	FR	1T		
VI	Bod	S	T	T	X	2T		
VII	Skolsalar	Btg	Btg	Sprit/ SLP	Grå/ Ö/R	1T	u. 1952-53	Tillbyggd -66
VIII								
IX								
X		<input checked="" type="checkbox"/>	V					

Situationsplan

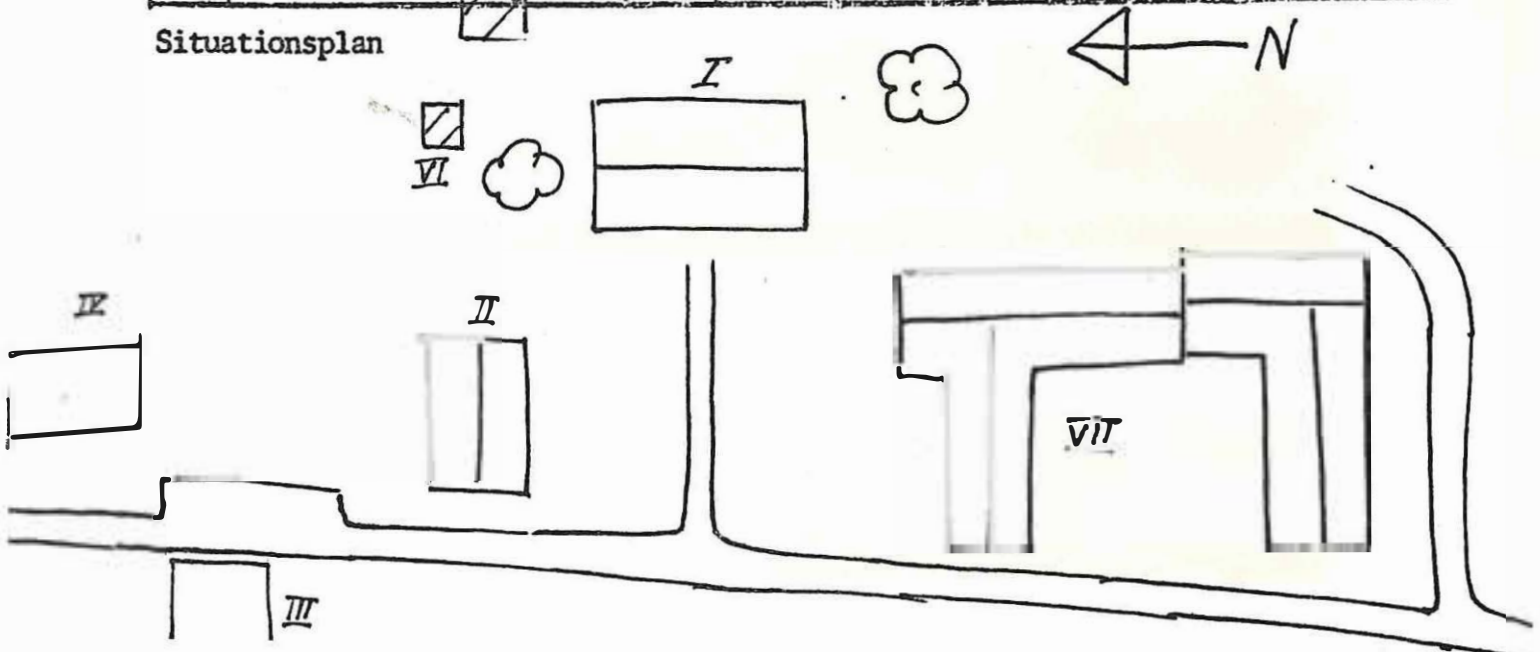

BYGGNAD SINVENTERING 19 81

S-län

Kommun SUNNE..... Församling .SUNNE..... Datum ... 8.10.62.....
 Fastighet .. Södra Viken... 1:9. Film nr .259.....
 Gårdsnamn Karta ... 112.88.....
 Anl. art. Bostad Sign. ... U.H.....
 Uppgiftslämnare Åtgärder erfordras
 Anteckningar stomme
 fasad
 taktäckn.

Hus nr	Husets funktion	Grund mtr	Bygg mtr	Fasad mtr	Färg	Tak-täckn.	Byggn. år b, l, u	Kommentar
I	Bostad	Btg	B	SLP	FR/V	2T	1960-t	
II								
III								
IV								
V								
VI								
VII								
VIII								
IX								
X								

Situationsplan

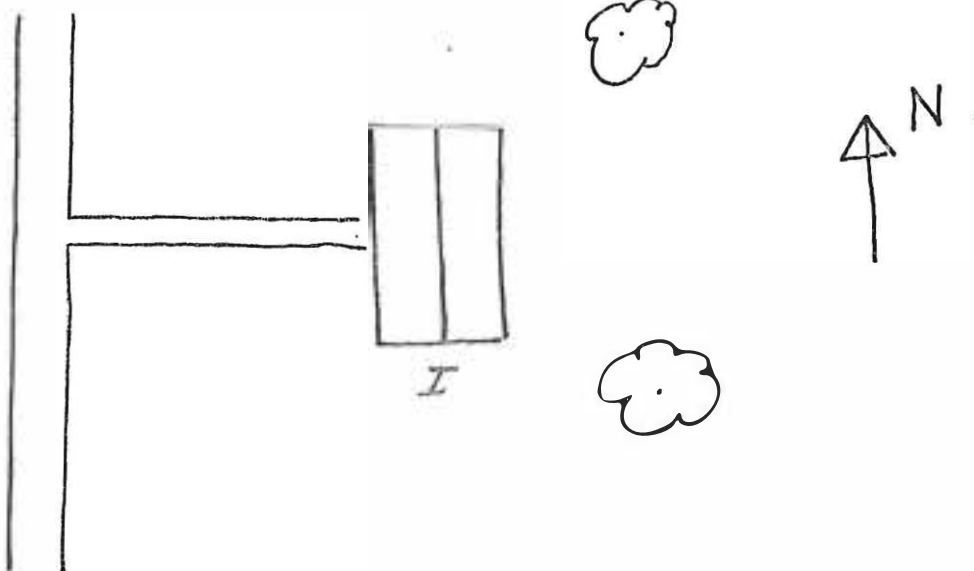

BYGGNADSVINVENTERING 19 91

S-län

Kommun Sunne Församling Sunne Datum 810710
 Fastighet Södra Åna 2:4 Film nr Su 281
 Gårdsnamn Mejeriet Karta 122 09
 Anl. art. Tidigare mejeri Sign. M L
 Uppgiftslämnare Ägaren Åtgärder erfordras
 Anmärkningar
 stens
 fasad
 taklägg.

Hus nr	Husets funktion	Grund mtr	Bygg mtr	Fasad mtr	Färg	Tak-täckn.	Byggn. år b, i, u	Kommentar
I	Bostad	S	Tg	Tg	R	P/Gö	b.1900	
II	Garage	Btg	B	A1	R	P	u.1980	
III	Lekstuga	Btg	B	SLL	FR	Papp		
IV								
V								
VI								
VII								
VIII								
IX								
X								

Situationsplan

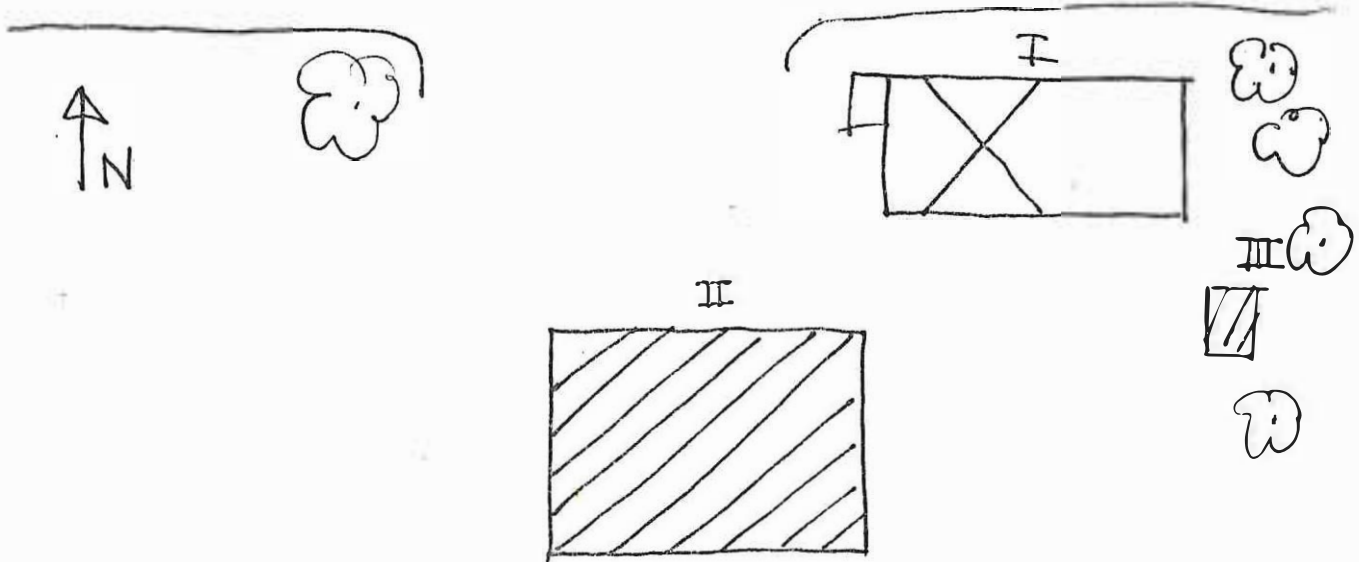

Kommun Sunne Församling Sunne Datum 810709

Fastighet Södra Åna 3:1 Film nr Su 280

Gårdsnamn Stöpafors Karta 122 09

Anl. art. Jordbruk Herrgård Sign. U H

Uppgiftslämnare Blenda Olsson Åtgärder erfordras

Anteckningar Kristoffer Myhrman uppförde huset stomme

Mangårdsbyggn tillbyggd 4 fönsteraxlar på 1800-t mitt fasad

Cullberg-Mager lät restaurera det 1916 taktäckn.

Hus nr	Husets funktion	Grundstr	Byggstr	Fasadstr	Färg	Taktäckn.	Byggn. år b, l, u	Kommentar
I	Bostad	S	T	SLP	VO/B	Sk	u.1750-t	Fönster 6-delade före 1916
II	Bostad (flygel)	S	T	Rapp	VO	Sk	u.1750-t	
III	Bostad (flygel)	S	T	Rapp	VO	Sk	u.1750-t	
IV	Magasin	S	T	T	FR	1T	u.1750-t	Vällingklocka
V	Garage	Btg	B	SLP	FR	1T	nytt	
VI	Lekstuga	S	B	SLL	VO	Sk		
VII	Ladugård	Btg	Btg/Btg	B/Slät	FR/V	3T/P		Stommen kvar sedan 1700-edan till-och om-byggt
VIII	Magasin	S	T	T	FR	3T		
IX	Förråd	Btg	B	P	R	P	nytt	
X	Förråd	Btg	B	SLL	R	P	nytt	

Situationsplan

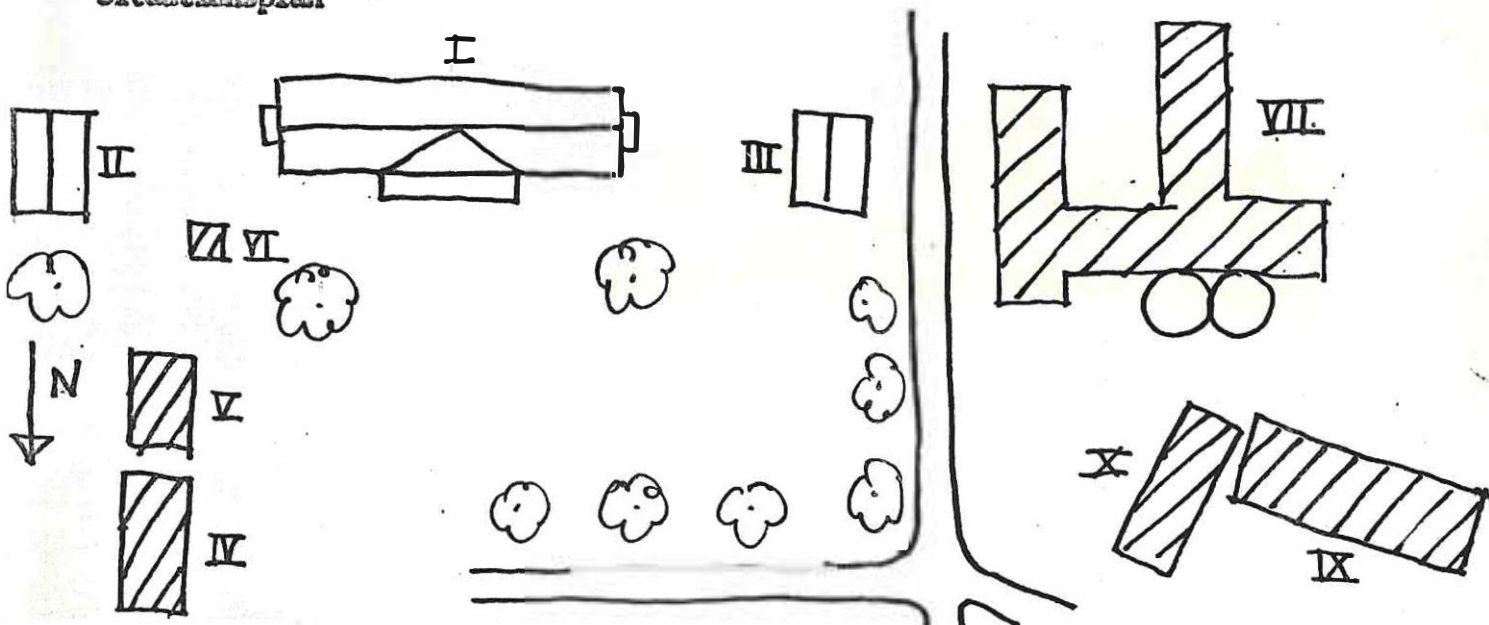



89

BYGGNADSDINVENTERING 19 81

S-16n

Kommun .. Sunne Förseamling .. Sunne Datum .. 810720

Fastighet Tjustersby 1:7 Film nr Su 293

Gårdstyp Karta 11380

Art. art. Joråbruk Sign. UH

Uppgiftslösare Ägaren Åtgärder erfordras

Anteckningar stomme

..... fasad

..... taktäckn.

Hus nr	Husets funktion	Grund mtr	Bygg mtr	Fasad mtr	Färg	Tak-täckn.	Byggn. år b, 1, u	Kommentar
I	Bostad	S	T	SLL	V/R	2 T	u 1890-t	
II	Lillstuga	S	T	SLL	FR/V	2 T		
III	Ladugård	S	T/B	B/SLL	FR	2 T		
IV	Magasin	S	T	T/SLL	FR	P/Grå		
V	Garage	S	B	B	FR	P/Grå		
VI	Svinhus	S	B/Tg	B/Slät	FR/V	P/Grå		
VII	Dass	S	B	SLL	X	3 T		
VIII								
IX								
X								

Situationsplan

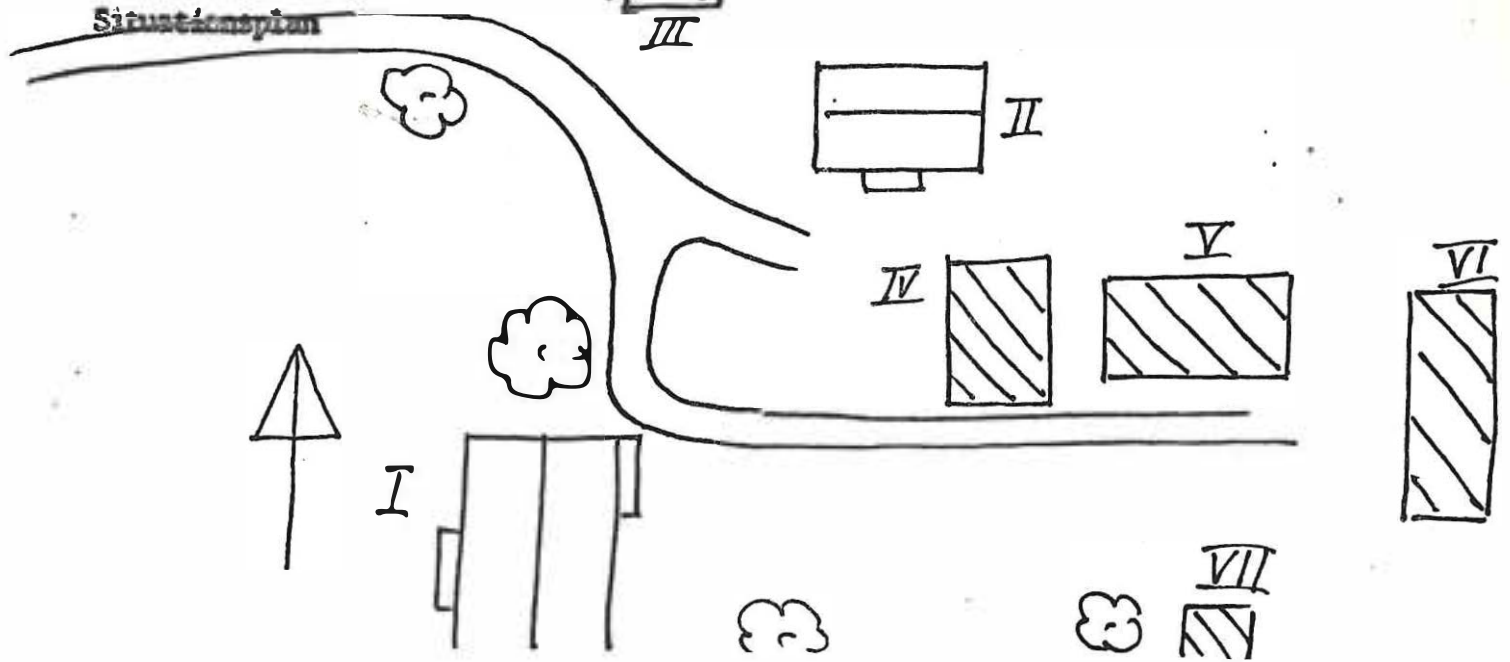

BYGGNADSINVENTERING 19 81

S-14n

Kommun .. Sunne Försemling .. Sunne Datum .. 810720.....
 Fastighet : Tjustersby 1:17 Film nr Su. 293.....
 Gårdens namn .. Nils Ers, På Berget Karta 11380
 Anl. art. Jordbruk..... Sign. UH
 Uppgiftslämnare Atgärder erfordras
 Anteckningar .. I släktens ägo 1680-t stomme
 fasad
 taktäckn.

Hus nr	Husets funktion	Grund mtr	Bygg mtr	Fasad mtr	Färg	Tak-täckn.	Byggn. år b, 1, u	Kommentar
I	Bostad	S	T	SLL	FR/V	3 T	b 1850-t	Kakelugnar Spiskåpa
II	Ladugård	S	B/T	B/T/SLL	FR	P/Grå		
III	Lillstuga	S	B	SLL	X	P/Grå		
IV	Brygghus	S	B	SLL	X	Et		
V								
VI								
VII								
VIII								
IX								
X								

Situationsplan

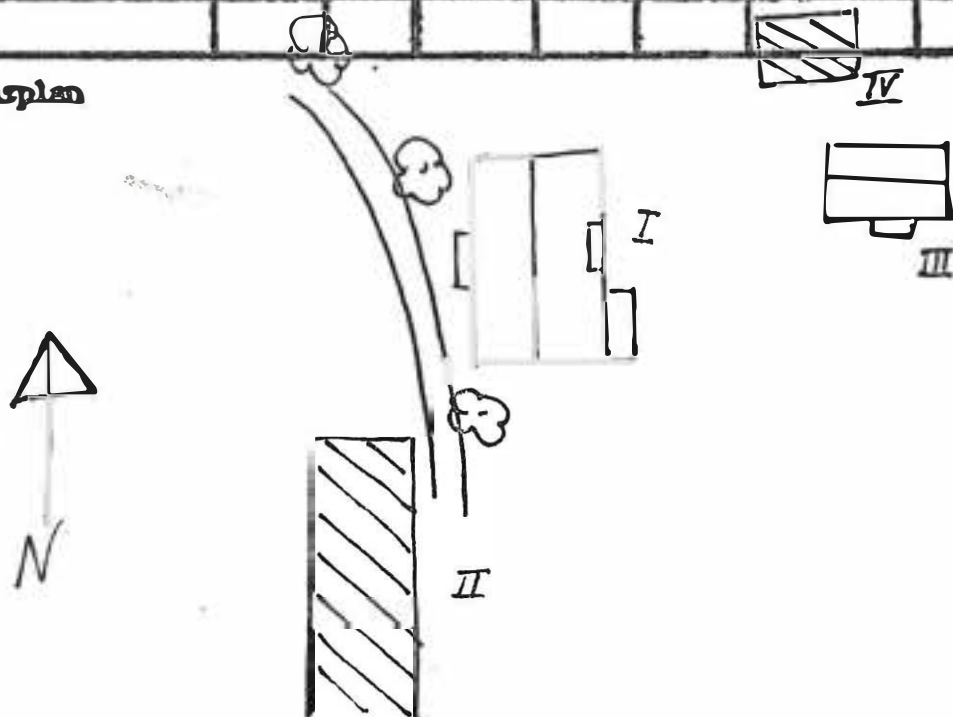

BYGGNADSIKONTROLL 19 81

S-18n

Kommun .. Sunne Församling .. Sunne Datum .. 810720

Fastighet .. Tjustersby 1:18 Film nr .. Su 293

Gårdstamn .. Axelsgården Karta .. 11380

Anl. art. .. Ägaren Sign. .. UH

Uppgiftslinor Åtgärder erfordras

Anteckningar stoma
 fasad
 takteckn.

Hus nr	Husets funktion	Grund mtr	Bygg mtr	Fasad mtr	Färg	Tak-teckn.	Byggn. år b, 1, u	Kommentar
I	Bostad	S	T	SLL	V/Gö	2 T	u 1897	
II	Lillstuga	S	T	SLL/T	FR/V	2 T		
III	Ladugård	^{btg} Plint	Tg/E	Tg/B	FR	P/2 T		
IV	Hönshus	S	B	B	FR	P/Grå		
V	Magasin	S	B	SLL	FR	P/Grå		
VI	Vedbod	S	B	B	X	P/Grå		
VII	Dass	S	B	B	FR	P/Grå		
VIII								
IX								
X								

Situationsplan

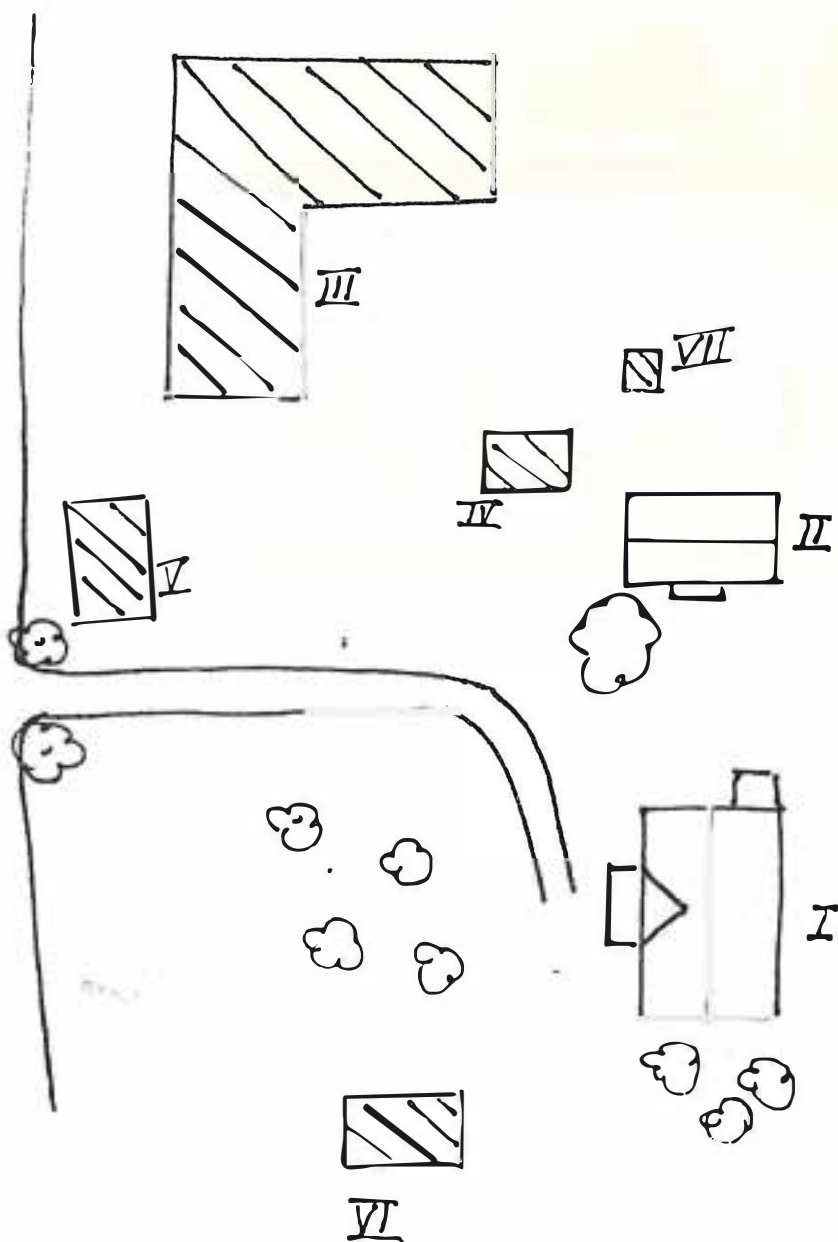

BYGNADSIKENTERING 19 81

S-18a

Kommun .. Sunne Församling .. Sunne Datum .. 81:0720 ..
 Fastighet .. Tjustersby 1:27.. Film nr .. Su 294 ..
 Gärdet .. Myrgärdet Karta .. 11380 ..
 Anl. art. .. Jordbruk Sign. .. UH ..
 Uppgiftslämnare .. Ägaren Åtgärder erfordras ..
 Anmärkningar stomme
 fasad
 taktäckn.

Hus nr	Husets funktion	Grund mtr	Bygg mtr	Fasad mtr	Färg	Tak-täckn.	Byggn. år b, l, u	Kommentar
I	Bostad	Btg	T	SLL	FR/V	2 t	u 1896	
II	Stall	S	T	T/SLP	FR	P/Grå		
III	Magasin	S	T	T/SLL	FR	P/Grå		
IV	Brygghus	S	B	B	FR	Sp		
V								
VI								
VII								
VIII								
IX								
X								

Situationsplan

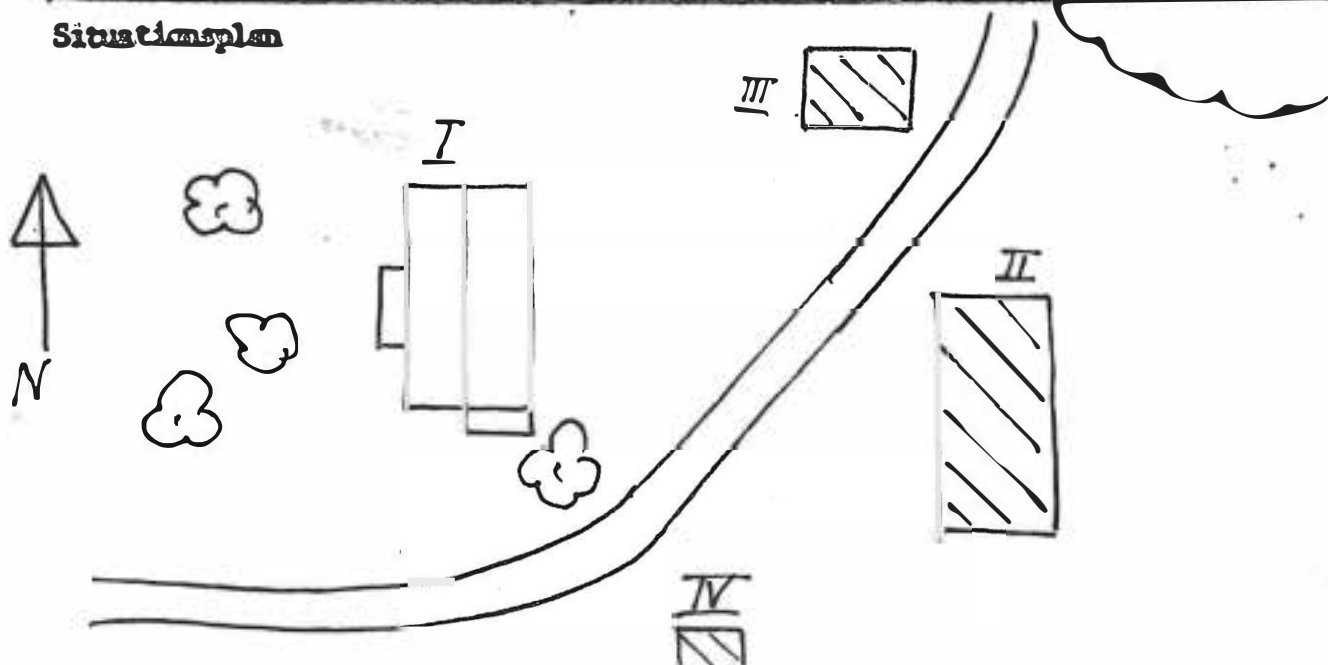

BYGGNADSVINVENTERING 19 81

S-14n

Kommun Sunne Förseamling Sunne Datum 810720
 Fastighet Tjustersby 1:29 A Film nr Sp. 292
 Gårdsnamn Karta 11371-81
 Anl. art. Torp Sign. UH
 Uppgiftslämnare Atgärder erfordras
 Anmärkningar stomme
 fasad
 takäckn.

Hus nr	Husets funktion	Grund mtr	Bygg mtr	Fasad mtr	Färg	Tak-äckn.	Byggn. år b, l, u	Kommentar
I	Bostad	S	T	SLL	FR/V	P/Grå	b 1900	
II	Ladugård	Btg pl	nt B	B	FR	P/Grå		
III								
IV								
V								
VI								
VII								
VIII								
IX								
X								

Situationsplan

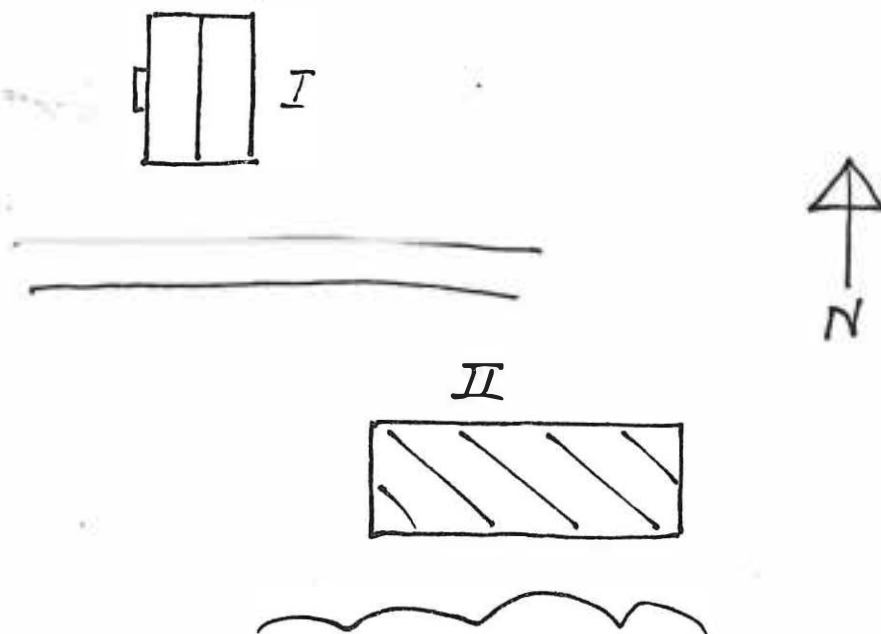

BYGGNADSVINVENTERING 1981

S-18n

Kommun .. Sunne Församling .. Sunne Datum .. 810721.....
 Fastighet Tjustersby 1:34 Filnr Su 294
 Gärdsgård Affärn Karta 11380
 Anl. art. Bostad, F d lanthandel Sign. ML
 Uppgiftslösare Ägaren Åtgärder erfordras
 Anmärkningar Lanthandel 1912-1950-t stomme
 fasad
 taktäckn.

Hus nr	Husets funktion	Grund mtr	Bygg mtr	Fasad mtr	Färg	Tak-täckn.	Byggn. år b, 1, u	Kommentar
I	Bostad	S	T/B	SFS LFS	DV/gö	2 T	u ca 1900	Under renovering
II	Uthus	Btg	B	SLF	FR	P		
III	Förråd	Btg	B	B	FR	P		
IV	Garage	Btg	B	SLL	FR	P		
V								
VI								
VII								
VIII								
IX								
X								

Situationsplan

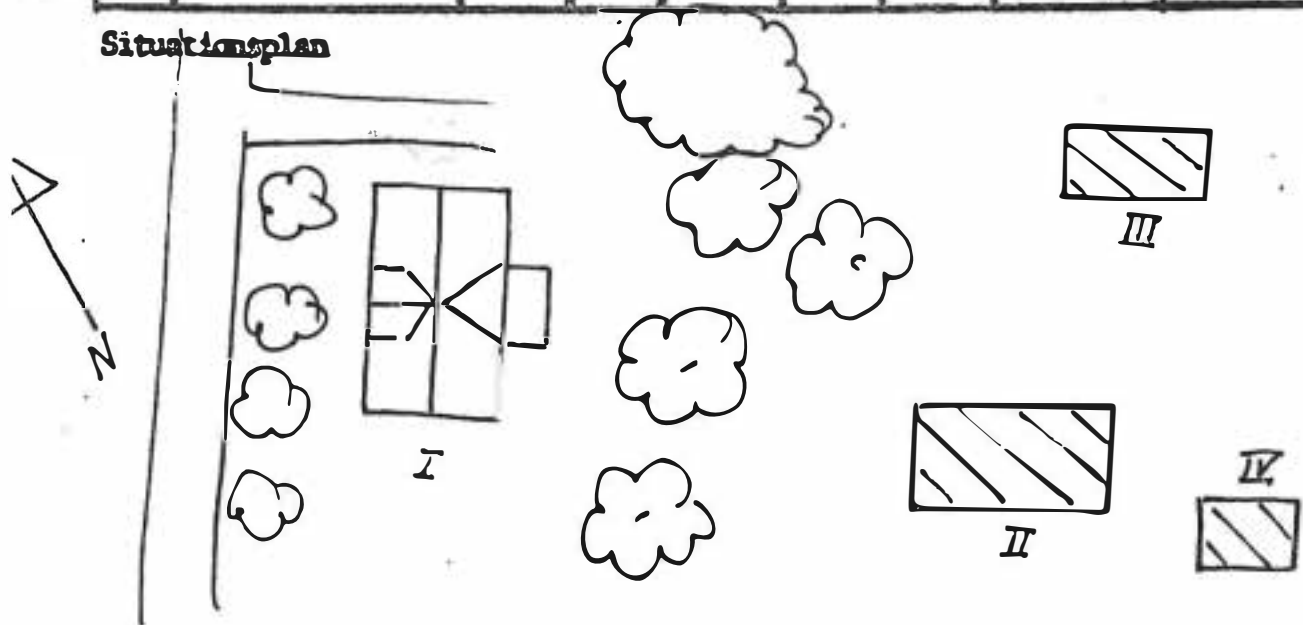

BYGGNADSIKENTERING 19 81

S-14n

Kommun .. Sunne Församling .. Sunne Datum .. 810720

Fastighet .. Tjustersby 1:42 Film nr .. Su 294

Gårdsmän .. Bostället Karta .. 11381

Art. art. .. Jordbruk Sign. UH

Uppgiftslämnare .. Ägaren Åtgärder erfordras

Anteckningar .. Tidigare soldattorp stome
 fasad
 takäckn.

Hus nr	Husets funktion	Grund mtr	Bygg mtr	Fasad mtr	Färg	Tak-äckn.	Byggn. år b, l, u	Kommentar
I	Bostad	Btg	T	SLL	FR/V	BT	u 1800-t slut	Tilläggs- isolerat 1975
II	Ladugård	S	Tg/b	SLL/tg	FR	P/Grå		
III								
IV								
V								
VI								
VII								
VIII								
IX								
X								

Situationsplan

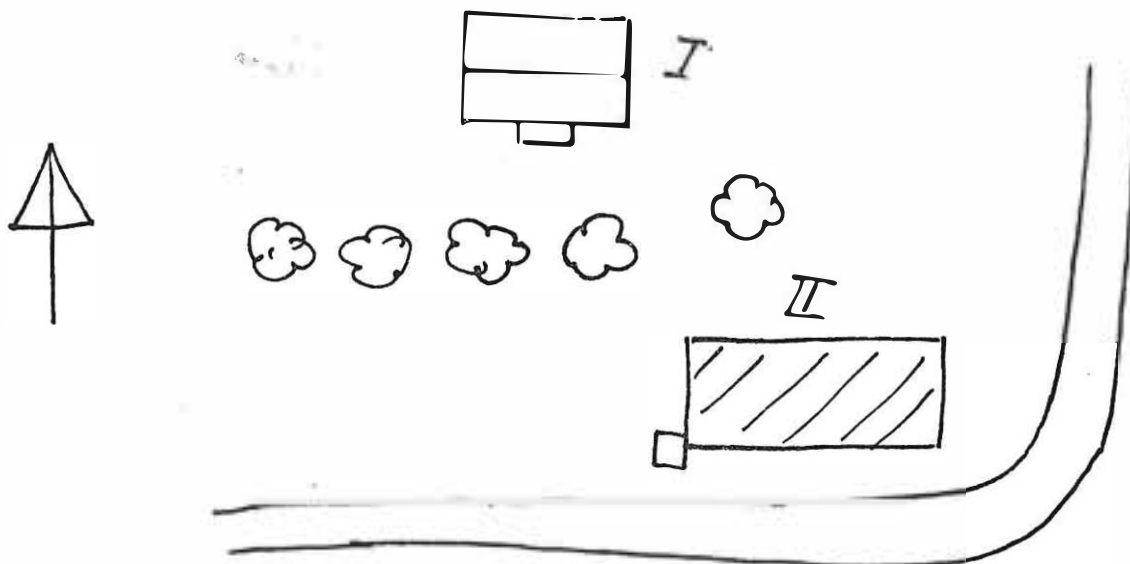

BYGGNADSVINVENTERING 19 81

S-län

Kommun Sunne Församling Sunne Datum 810720
 Fastighet Tjustersby 1:51 Film nr Su 292
 Gårdsnr Karta 11381
 Anl. art. Torp Sign. UH
 Uppgiftslinje Atgärder erfordras
 Anteckningar stomme
 fasad
 takäckn.

Hus nr	Husets funktion	Grund mtr	Bygg mtr	Fasad mtr	Färg	Tak-äckn.	Byggn. år b, 1, u	Kommentar
I	Bostad	S	T	SLL/R	FR/V	P/Grå	b 1900	
II	Dass	S	B	B	R/V	Plast		
III	Gäststuga	S	B	B	FR/V	P/Grå		
IV								
V								
VI								
VII								
VIII								
IX								
X								

Situationsplan

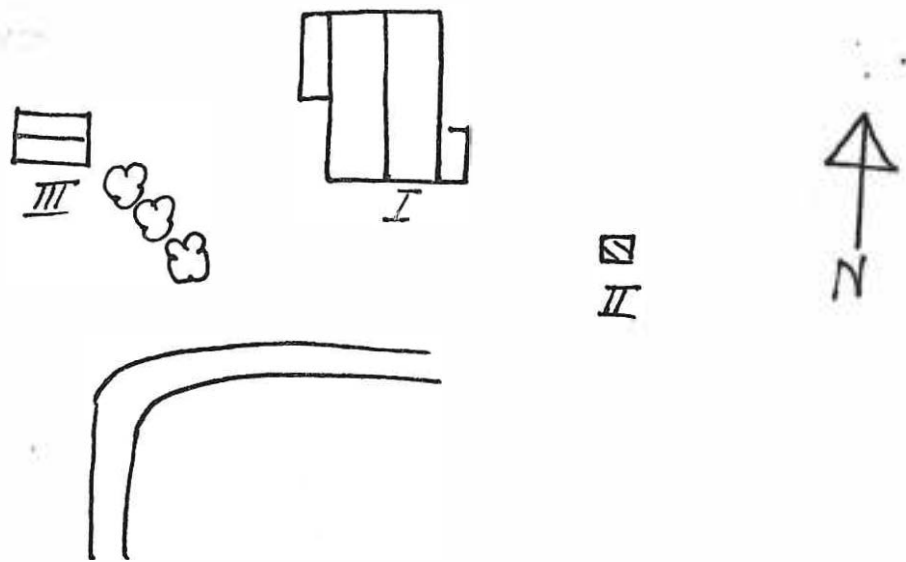

BYGGVÄDSINVENTERING 19 81

S-14n

Kommun .. Sunne Församling .. Sunne Datum .. 810720

Fastighet .. Tjustersby 1:77 Film nr Su 292
 11381

Gårdstamn .. Botorpet Karta

Anl. art. .. Torp, Fritidsbostad Sign. UH

Uppgiftslämnare .. Ägaren Åtgärder erfordras

Anteckningar stomme
 fasad
 taktäckn.

Hus nr	Husets funktion	Grund mtr	Bygg mtr	Fasad mtr	Färg	Tak-täckn.	Byggn. år b, l, u	Kommentar
I	Bostad	S	T	SLI	R/V	P/Gö	u 1922	
II	Ladugård	S	B	B	FR	P/Grå	u 1930-t	
III	Lekstuga	S	B	B	Br/V	Papp	u 1970-t	
IV								
V								
VI								
VII								
VIII								
IX								
X								

Situationsplan

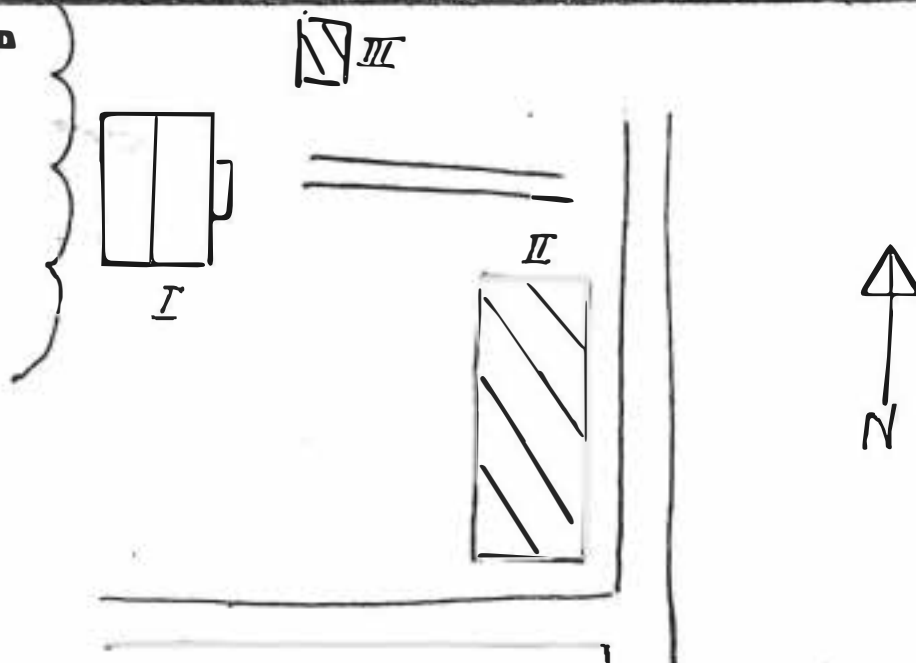

BYGGNADSIKONTROLL 19 81

S-14n

Kommun .. Sunne Församling .. Sunne Datum .. 810720
 Fastighet .. Tjustersby 1:94 Film nr .. Su 292-293
 Gårdsnamn Karta .. 11380
 Anl. art. .. Bostad Sign. .. UH
 Uppgiftslösare Åtgärder erfordras
 Anmärkningar stomme
 fasad
 taktäckn.

Hus nr	Husets funktion	Grund mtr	Bygg mtr	Fasad mtr	Färg	Tak-täckn.	Byggn. år b, 1, u	Kommentar
I	Bostad	S	-	SLL	FR/V	2 T	b 1900-1920	
II	Förråd	S	B	SLL	X	P/Grå		
III	Förråd	S	B	B	FR	P/Grå		
IV	Skjul	S	B	B	FR	P/Grå		
V								
VI								
VII								
VIII								
IX								
X								

Situationsplan

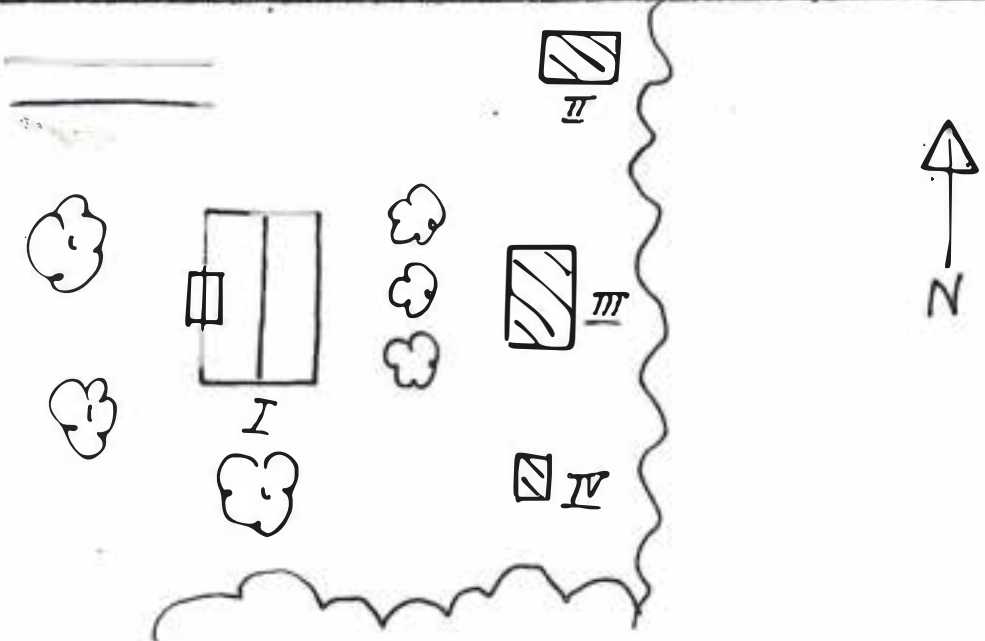

BYGGNADSVINVENTERING 1981

S-län

Kommun Sunne Församling Sunne Datum 810720
 Fastighet Tjustersby 1:108 Film nr Su 293
~~Gårdarna~~ Berg Karta 11380
 Anl. art. Jordbruk Fritidsbostad Sign. UH
 Uppgiftslösare Ägaren Åtgärder erfordras
 Anmärkningar ~~stomme~~
 fasad
 taktäckn.

Hus nr	Husets funktion	Grund mtr	Bygg mtr	Fasad mtr	Färg	Tak-täckn.	Byggn. år b, l, u	Kommentar
I	Bostad	S	T	SLL	V/R	P/Grå	u 1896-97	
II	Lillstuga	S	T	SLL	FR/V	P/SV		
III	Ladugård	S	T/B	B	FR	BT		
IV	Loge	S	B	B	X	P/grå		
V	Lekstuga	Btg	B	SLL	Glv	Papp		
VI	Källarbod	KS	KS	KS/B	V/Grå	P/Grå		
VII	Magasin	S	B	SLL	FR	P/Grå		
VIII								
IX								
X								

Situationsplan

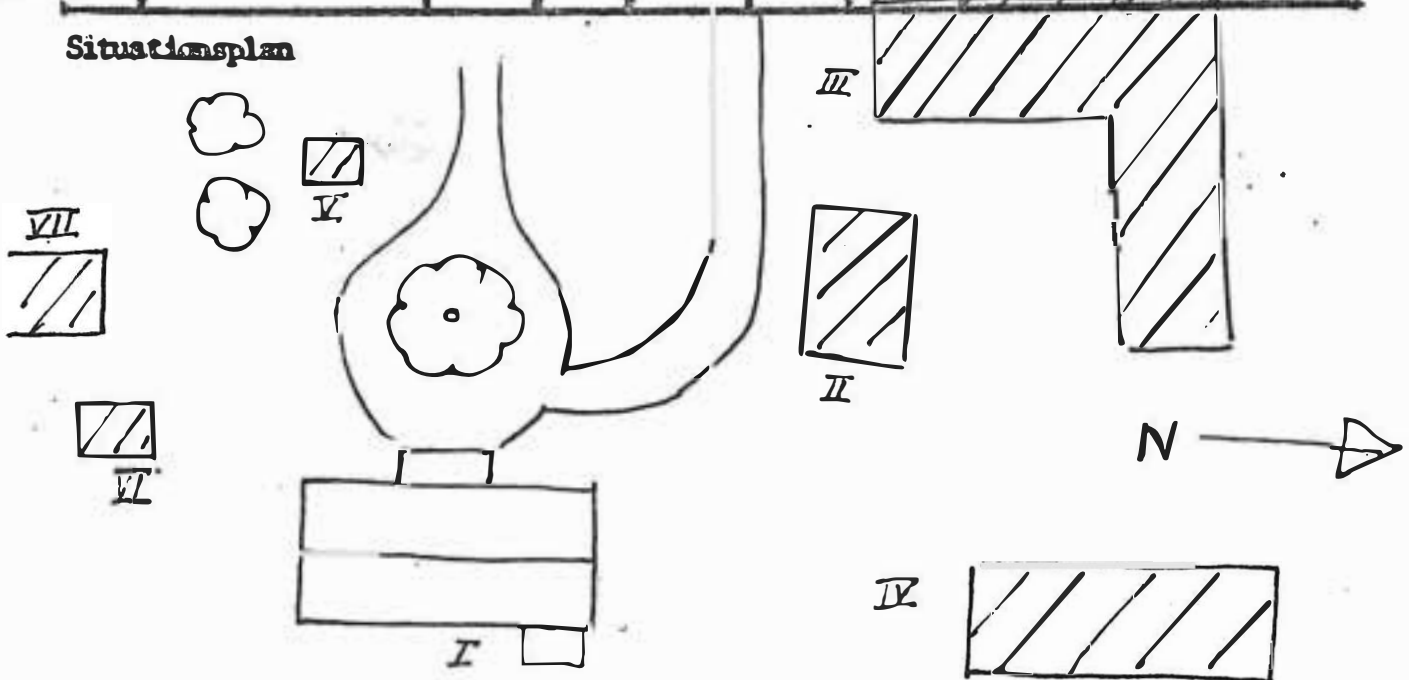

BYGRADSINVENTERING 19 81

S-län

Kommun Sunne Församling Sunne Datum 810721
 Fastighet Tjustersby 1:116 Film nr Su 294
 Gårdsnamn Karta 11380
 Anl. art. Bostad Sign. ML
 Uppgiftslösare Åtgärder erfordras
 Anteckningar stomme
 fasad
 takteckn.

Hus nr	Husets funktion	Grund mtr	Bygg mtr	Fasad mtr	Färg	Tak-teckn.	Byggn. år b, l, u	Kommentar
I	Bostad	S	T	SLL	FR/V	2 BT Grå	b ca 1900	
II	Förråd	S	B	SLL	FR	2 T	-	
III								
IV								
V								
VI								
VII								
VIII								
IX								
X								

Situationsplan

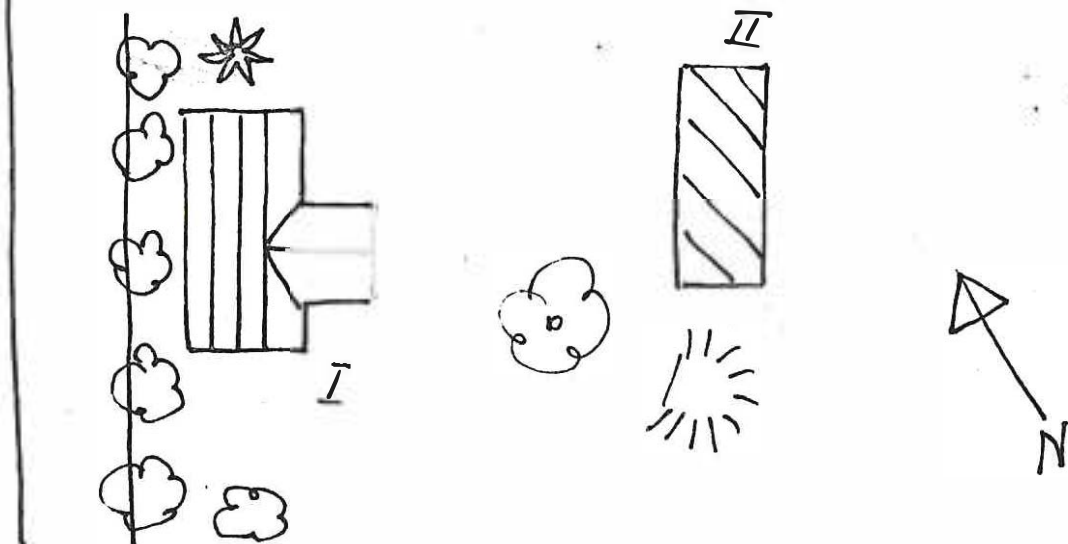

BYGNADSDINVENTERING 1981

S-15h

Kommun Sunne Förseening Sunne Datum 810720
 Fastighet Tjustersby 1:118 Film nr Sv. 293-294
 Gård Karta 11380
 Anl. art. Jordbruk, ej i drift Sign. UH
 Uppgiftslösare Åtgärder erfordras
 Anteckningar stomme
 fasad
 taktäckn.

Hus nr	Husets funktion	Grund mtr	Bygg mtr	Fasad mtr	Färg	Tak-täckn.	Byggn. år b, l, u	Kommentar
I	Bostad	S	T	SLL	X	2 T	b 1850-1880	
II	Lada	S	B	B	X	P/Grå		
III	Bod	S	T	T	X	P/Grå		
IV	Förråd	S	B	B	X	2 T		
V								
VI								
VII								
VIII								
IX								
X								

Situationsplan

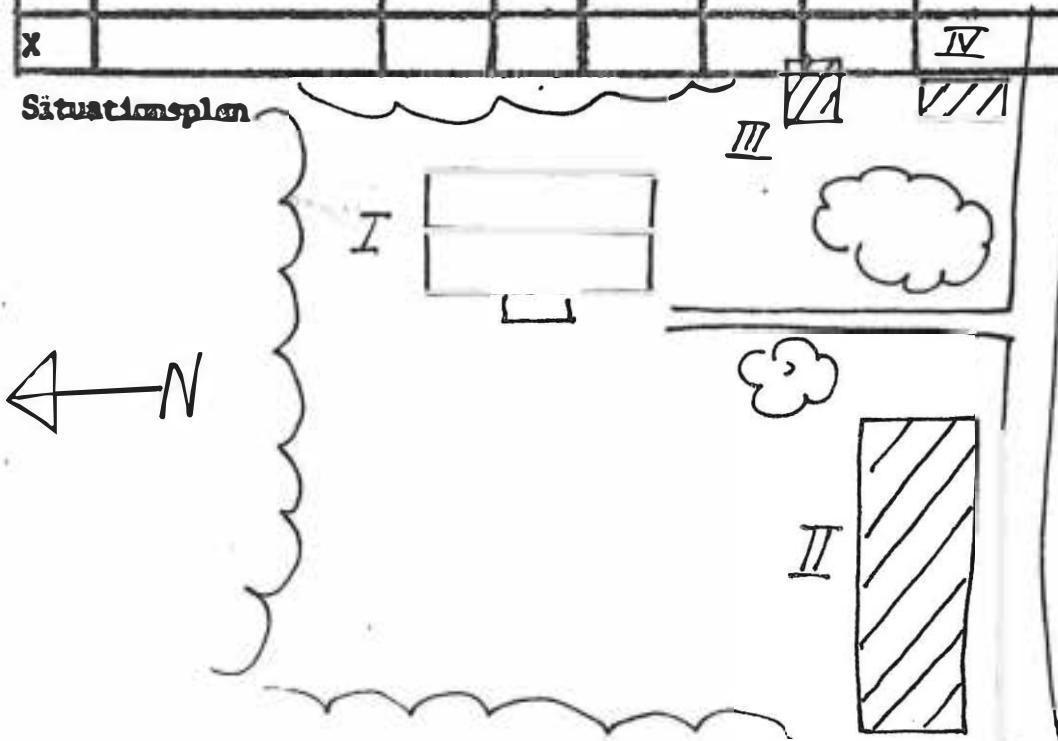

BYGNADSINVENTERING 19 81

S-län

Kommun Sunne Församling Sunne Datum 810720
 Fastighet Tjustersby 1:121 Film nr Su 292
 Gårdstyp Karta 11381
 Anl. art. Torp Sign. UH
 Uppgiftslagare Ägaren Åtgärder erfordras
 Anteckningar stomme
 fasad
 takteckn.

Hus nr	Husets funktion	Grund mtr	Bygg mtr	Fasad mtr	Färg	Tak-teckn.	Byggn. år b, l, u	Kommentar
I	Bostad	S	T	SLL	FR/V	2 T	u ca 1910	
II	Ladugård	S	B/Tg	SLP/Tg	FR	P/Grå		
III	Vedbod	S	B	SLL	FR	P/Grå		
IV	Bod	S	T	T/SLL	FR	P/Grå		
V								
VI								
VII								
VIII								
IX								
X								

Situationsplan

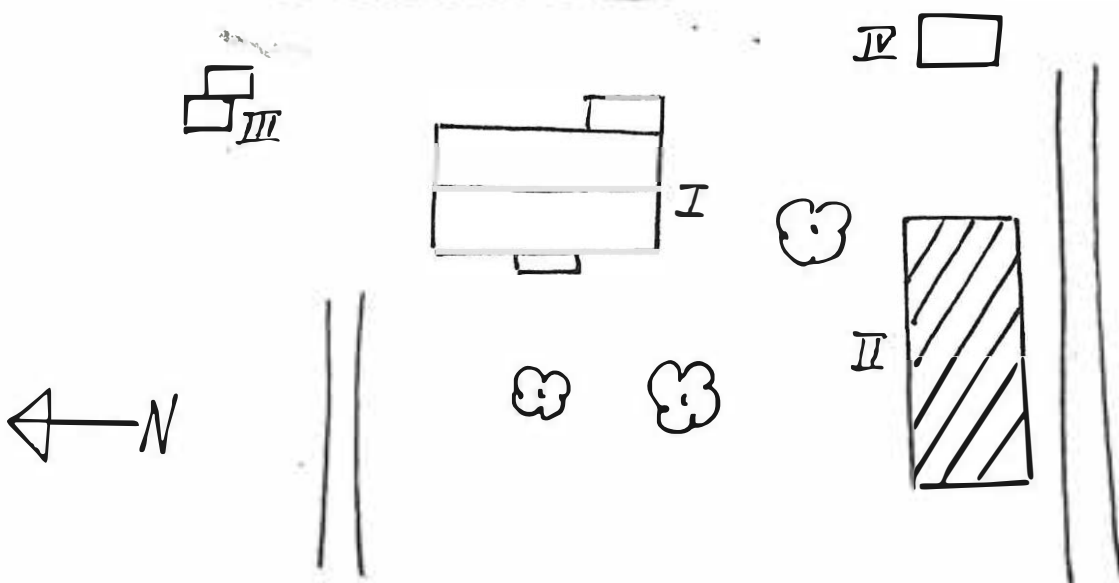

BYGGVÄRDSINVENTERING 19 81

S-län

Kommun .. Sunne Församling .. Sunne Datum .. 810720.....
 Fastighet : Tjustersby 1:124 Film nr .. Su. 292.....
 Gårdsnamn .. Najen Karta .. 11380-81.....
 Anl. art. .. Torp, Fritidsbostad Sign. .. UH.....
 Uppgiftslämnare .. Ägaren Åtgärder erfordras
 Anteckningar stomme
 fasad
 takteckn.

Hus nr	Husets funktion	Grund mtr	Bygg mtr	Fasad mtr	Färg	Tak- teckn.	Byggn. år b, l, u	Kommentar
I	Bostad	S	T	SLL	FR/V	BT	u 1904-5	
II	Bostad	Btg	T	T	IX	BT	u 1970-t	
III	Lekstuga	Btg	T	T	IX	BT	u 1970-t	
IV	Vedbod	S	B	SLL	FR	P	u 1905	
V	Loge/Ladugård	S	B	B	FR	P	u 1905	
VI	Garage	Btg	B	SLP	FR	P		
VII	Bastu/Brygghus	S	B	SLL	FR	P		
VIII								
IX								
X								

Situationsplan

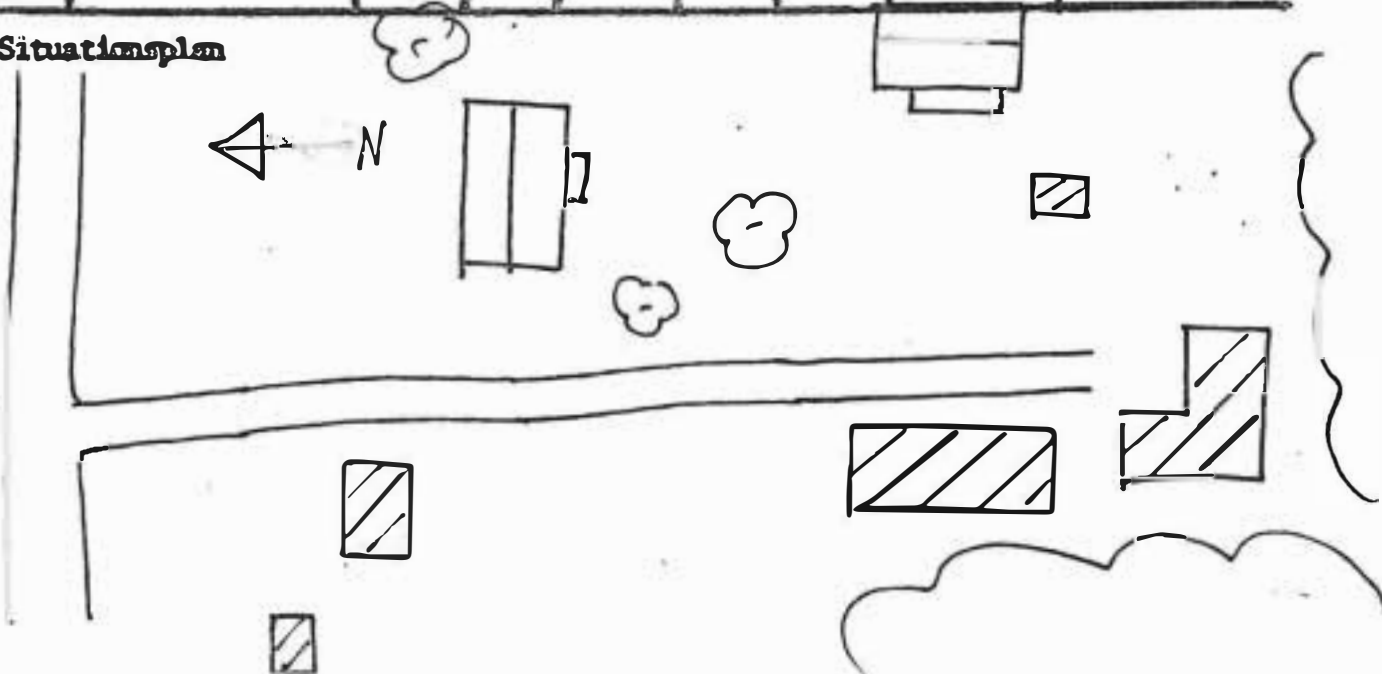

BYGGNADSVINVENTERING 19 81

S-14n

Kommun ... Sunne Församling ... Sunne Datum .. 810723.....
 Fastighet ... Tomthult 1:14 Film nr .. Su. 300.....
 Gärdstom Karta ... 11381.....
 Anl. art. ... F d jordbruk, avstyckat Sign. ... ML.....
 Uppgiftslösare Atgärder erfordras
 Anmärkningar stoms
 fasad
 taktäckn.

Hus nr	Husets funktion	Grund mtr	Bygg mtr	Fasad mtr	Färg	Taktäckn.	Byggn. år b, 1, u	Kommentar
I	Bostad	S	T	SLL	OV/ bg	2 T	ca 1900	
II	Ladugård	S/Btg	T/B	B	FR	P	-	Vävstolstillverkning
III	Magasin	S	T	T/SLL	FR	P	-	
IV	Förråd	S	T	T/SLL	FR	P	1800-t	Första boningshuset på fastigheten
V	Vedskjul	S	B	B	FR	B	-	
VI								
VII								
VIII								
IX								
X								

Situationsplan

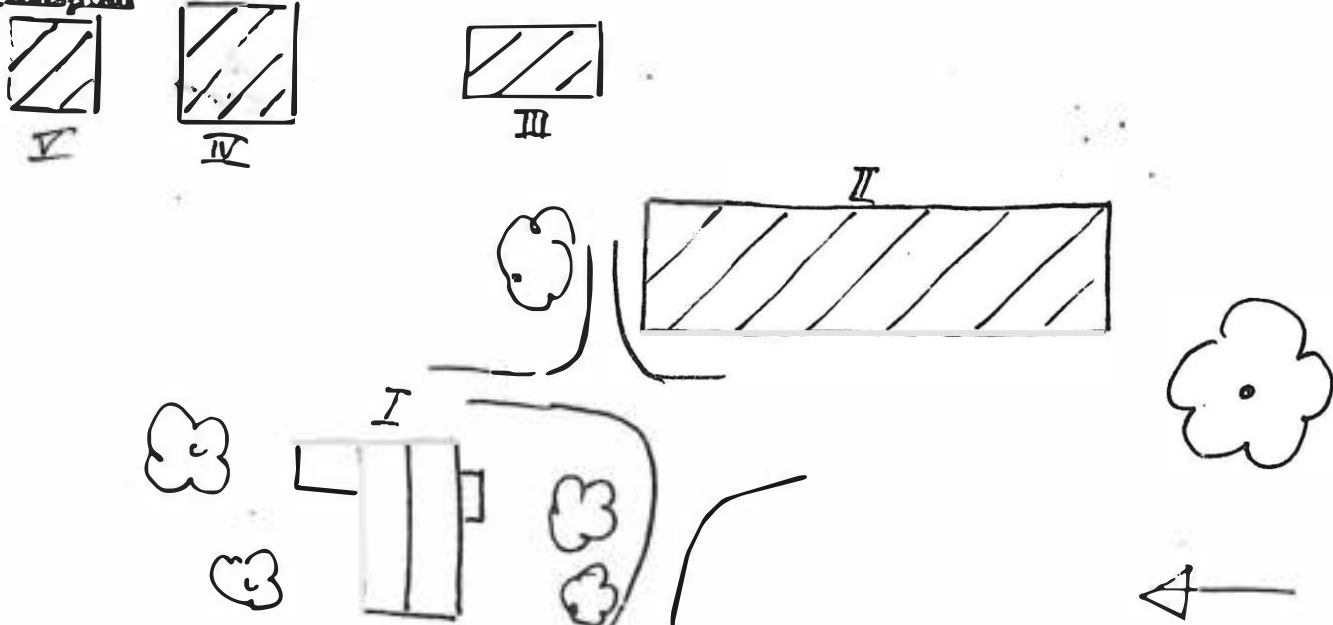

BYGGNADSIVENTERING 19 81

S-län

Kommun .. Sunne Församling .. Sunne Datum .. 810723

Fastighet .. Tomthult 1:17 Film nr Sv. 300

Gårdsnamn .. Tomthult missionshus Karta .. 11381

Anl. art. .. Missionshus Sign. .. ML

Uppgiftslinor Åtgärder erfordras

Anteckningar stoms
 fasad
 takäckn.

Hus nr	Husets funktion	Grundstr	Byggstr	Fasadstr	Färg	Takäckn.	Byggn. år b, l, u	Kommentar
I	Kapell	S	B	SLL	OV	P	b 1920-t	Lägenhet 2:a vån,
II								
III								
IV								
V								
VI								
VII								
VIII								
IX								
X								

Situationsplan

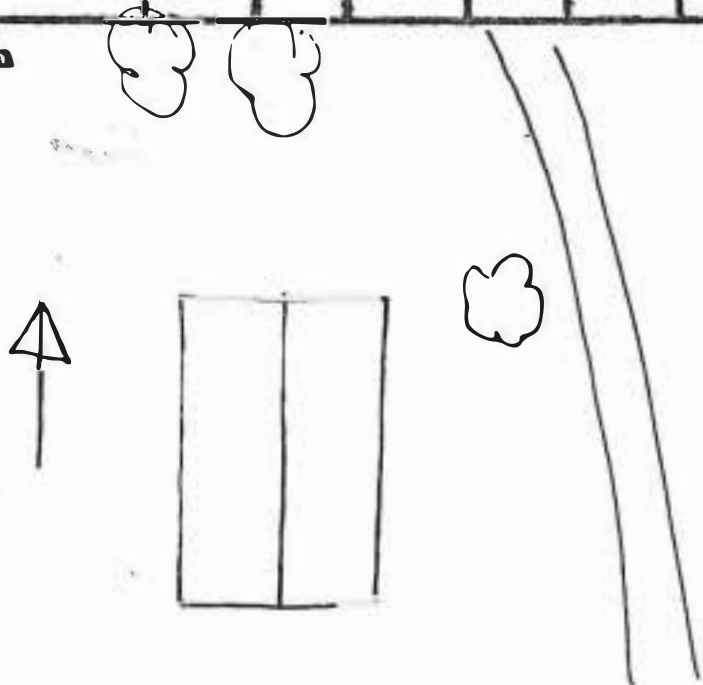

BYGGNADSIVENTERING 19 01

S-län

Kommun .. Sunne församling .. Sunne Datum .. 810723.....
 Fastighet .. Tomthult 1:29 Film nr Su 300.....
 Gårdsnamn Karta 11381.....
 Anl. art. .. Bostad Sign. ML.....
 Uppgiftsförare Åtgärder erfordras
 Anteckningar .. Tidigare lanthandel, Upphörde stoma
 1955 fasad
 taktäckn.

Hus nr	Husets funktion	Grund mtr	Bygg mtr	Fasad mtr	Färg	Taktäckn.	Byggn. år b, l, u	Kommentar
I	Bostad	S	T	SLL	OBg/ R	2 T	b 1870-1900	
II	Ladugård	S	B	B	FR	3 T		
III	Magasin	S	B	SLL/B	FR	SP		
IV								
V								
VI								
VII								
VIII								
IX								
X								

Situationsplan

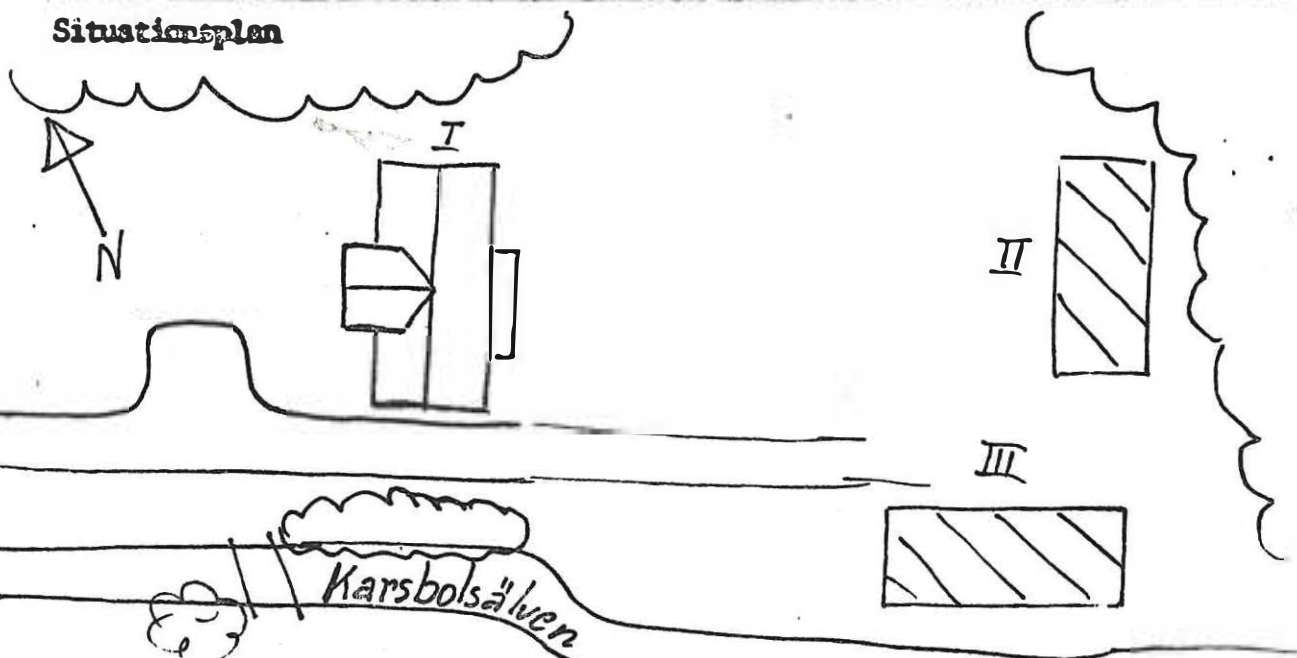

BYGGNADSLINVENTERING 19 81

S-län

Kommun ..Sunne..... Församling ..Sunne..... Datum ..810616.....

FastighetToneby.....1:5 Film nr ..Su.247.....

GårdsnamnForsbergs..... Karta112 69.....

Anl. art.Torp,nu fritidshus..... Sign.H E.....

Uppgiftslämnare Atgärder erfordras

Anteckningar stomme

fasad

taktäckn.

Hus nr	Husets funktion	Grund mtr	Bygg mtr	Fasad mtr	Färg	Tak-täckn.	Byggn. år b, l, u	Kommentar
I	Bostad	Btg	T?	SLP	FR	P/R	b.1800-t slut	Moderniserad. Tilläggs isolerad
II	Uthus	S	B	SSP	FR	Et		
III								
IV								
V								
VI								
VII								
VIII								
IX								
X								

Situationsplan

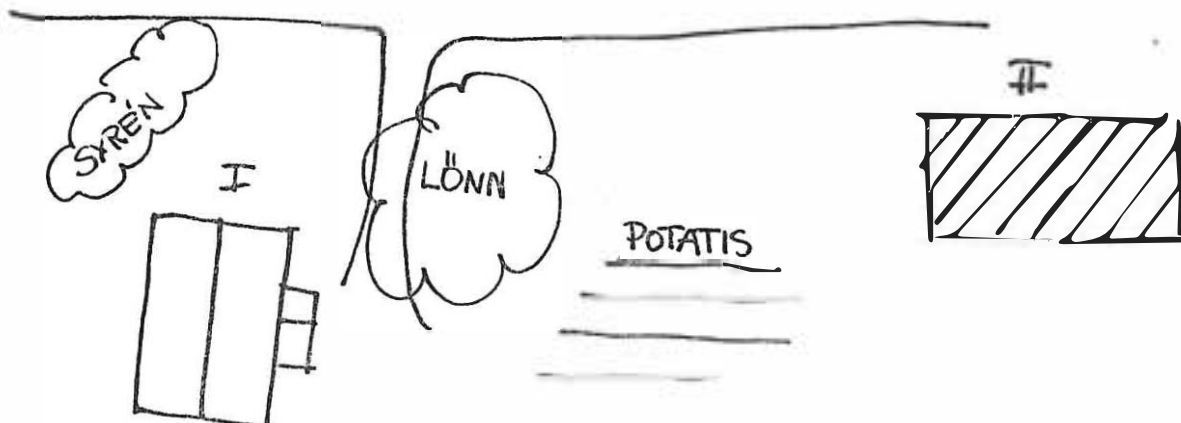

*

90

BYGGNADSINVENTERING 19 81

S-län

Kommun ..Sunne..... Församling ..Sunne..... Datum ..810615.....
 Fastighet ..Toneby..1⁷..... Film nr ..Su. 245.....
 Gårdsnamn ..Därupne i Toneby..... Karta ..112 69.....
 Anl. art. ..Jordbruk..... Sign.U H.....
 UppgiftslämnareLisa Larsson. Ägare..... Atgärder erfordras
 Anteckningar ..Välbevarad inredning från 1902..... stomme
 fasad
 taktäckn.

Hus nr	Husets funktion	Grund mtr	Bygg mtr	Fasad mtr	Färg	Tak-täckn.	Byggn. år b, l, u	Kommentar
I	Bostad	S	T	SFS	V	P/R	u.1800-t	Veranda, kakelugnar inredning 1902
II	Bod	S	T	T	FR	2BT	u.1800-t	
III	Förråd/Bostad	Btg/ lint	B	B/SLL	FR	3T	u.1936	
IV	Ladugård	S	T/B/ Btg	B/Btg	FR/Grå	P/Grå	u.1925	
V								
VI								
VII								
VIII								
IX								
X								

Situationsplan

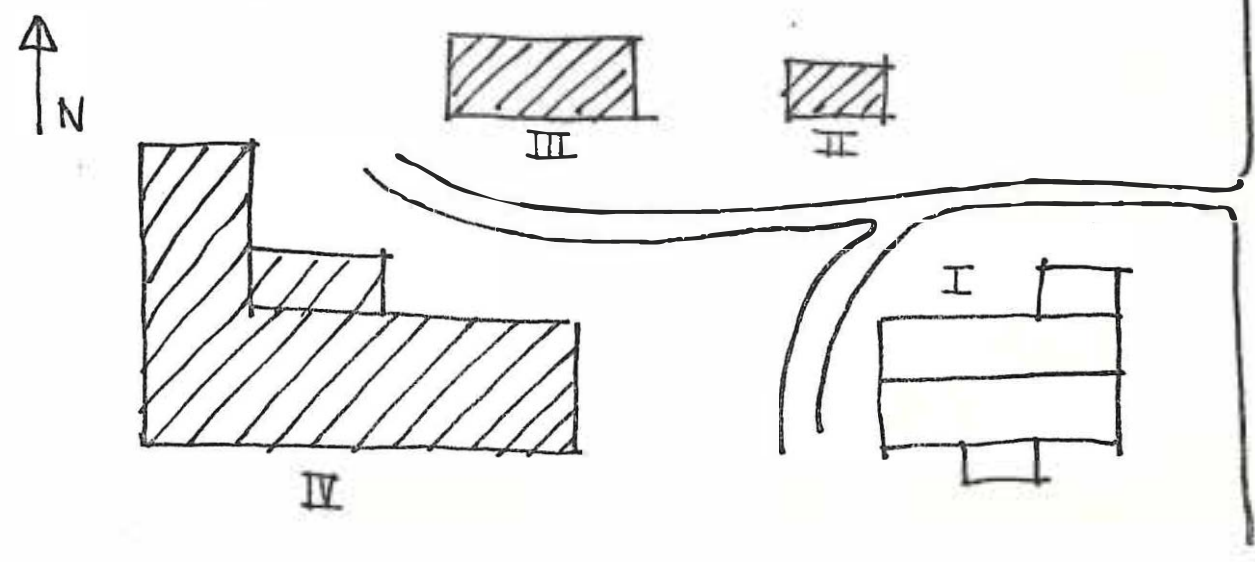

BYGGNADSINVENTERING 19 81

S-län

Kommun Sunne Församling Sunne Datum 810615

Fastighet Toneby 1:13 Film nr Su 247

Gårdsnamn Djupdalen Karta 112 69

Anl. art. Torp, nu fritidshus Sign. H E

Uppgiftslämnare Atgärder erfordras

Anteckningar stomme
 fasad
 taktäckn.

Hus nr	Husets funktion	Grund mtr	Bygg mtr	Fasad mtr	Färg	Tak-täckn.	Byggn. år b, l, u	Kommentar
I	Bostad	S		mason t läkt	FR	P	b.1900 ca	Nya fönster
II	uthus, DASS	S	Rv	SLL	FR	P	b.1900 ca	
III								
IV								
V								
VI								
VII								
VIII								
IX								
X								

Situationsplan

□□□□□
 BIKUPOR

FRUKTRÄD, BÄRBUKAR,
 GRÖNSAKSLAND, POTATIS.

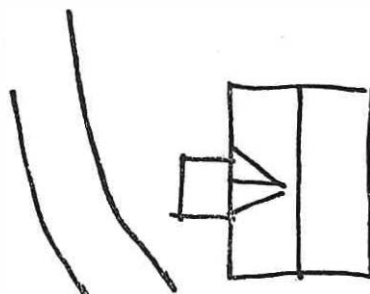
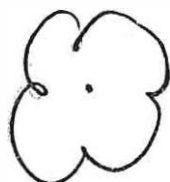
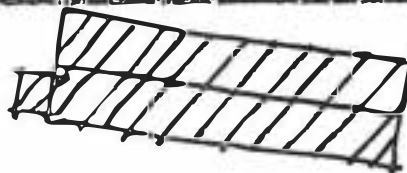

BYGGNAD SINVENTERING 19 81

S-län

KommunSunne..... Församling ..Sunne..... Datum ..8/10/61.....

Fastighet ..Loneby..1:20..... Film nr ..SM.247.....

Gårdsnamn ..Höjden..... Karta ..112.69.....

Anl. art.Torp..... Sign.H.E.....

Uppgiftslämnare Atgärder erfordras

Anteckningar stomme

fasad

..... taktäckn.

Hus nr	Husets funktion	Grund mtr	Bygg mtr	Fasad mtr	Färg	Tak-täckn.	Byggn. år b, l, u	Kommentar
I	Bostad	S	T	SLL	FR	P	b.1800-t slut	under flyttning?
II								
III								
IV								
V								
VI								
VII								
VIII								
IX								
X								

Situationsplan

TAKSTOLAR MED HÖGBEN, STICKTAK UNDER PLÅTEN
LITEN VINDSKAMMARE INREDD PÅ SÖDERGAVELN.

UTHUSET RASAT

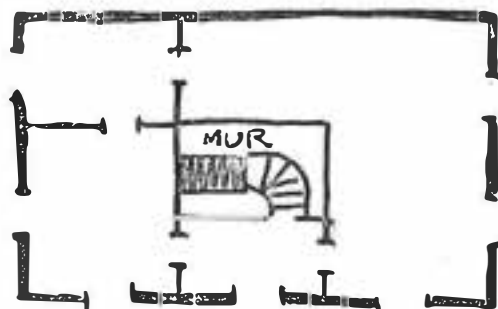

91

BYGGNADSIKONTROLL 19 61

S-län

Kommun ... Sunne Församling ... Sunne Datum ... 810615

Fastighet Toneby 1:45 Film nr Su 246

Gårdsnamn Karta 112 69

Anl. art. Jordbruk Sign. U H

Uppgiftslämnare Åtgärder erfordras

Anteckningar stomme
 fasad
 taktäckn.

Hus nr	Husets funktion	Grund mtr	Bygg mtr	Fasad mtr	Färg	Taktäckn.	Byggn. år b, l, u	Kommentar
I	Bostad	S	T	SLL	FR	2T	b.1850-80	
II	Ladugård	Btg	B/Tg	B/Tg	FR	3T		
III	Bod	S	T	T/SLL	FR	P/Grå		
IV								
V								
VI								
VII								
VIII								
IX								
X								

Situationsplan

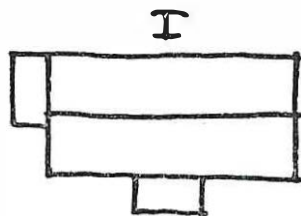

BYGGNADSDINVENTERING 19 81

S-län

Kommun Sunne Församling ... Sunne Datum 810616
 Fastighet Toneby (1:46). 1:25 Film nr Su 247
 Gårdsnamn Piktorp Karta 112 69
 Anl. art. Sign. H E
 Uppgiftslämnare Herdenius Krantz ,ägaren Atgärder erfordras
 Anteckningar Bott här sedan 60 år tillbaka stamme
 fasad
 taktäckn.

Hus nr	Husets funktion	Grund mtr	Bygg mtr	Fasad mtr	Färg	Tak-täckn.	Byggn. år b, l, u	Kommentar
I	Bostad	S+Btg	T	SLL	FR	P/S	ca 1850	över 100 år gammalt u.
II	Itthus	S	T	SLL	FR/S	P	ca 1850	" - " - "
III								
IV								
V								
VI								
VII								
VIII								
IX								
X								

Situationsplan

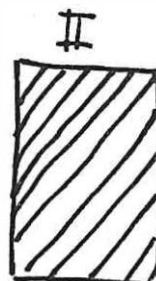
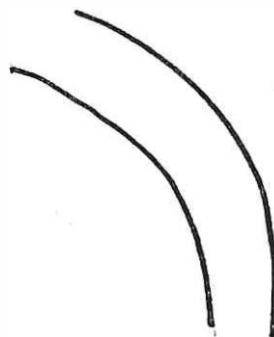
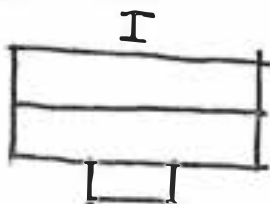

Kommun ... Sunne Församling ... Sunne Datum ... 810622
 Fastighet ... Tonerud 1:7 Film nr ... Su 253
 Gärdstom Karta ... 11269
 Anl. art. ... trol. fritidshus Sign. ... UH
 Uppgiftslämnare Åtgärder erfordras
 Anmärkningar stomme
 fasad
 taktäckn.

Hus nr	Husets funktion	Grund mtr	Bygg mtr	Fasad mtr	Färg	Tak-täckn.	Byggn. år b, l, u	Kommentar
I	Bostad	S	-	SL	R/V	2 T	b 1880-1900	
II	Förråd	S	-	M med läkt/S	SL PR/V P/Gr			
III								
IV								
V								
VI								
VII								
VIII								
IX								
X								

Situationsplan

