

Beaktansvärda byggnader i Vitsand sn i Torsby kommun.

Denna lista är endast ett förslag på beaktansvärda byggnader innan den slutliga utvärderingen i rapporten.

- 1) Aspe 2:1 F.d. handelsbod
- 2) Aspe 2:4 F.d. posthus
- 3) Aspe 3:10 Loge
- 4) Aspe 3:13 A Bostadshus  
"Anderstomta"
- 5) Aspe 3:37 Bostadshus
- 6) Aspe 3:76 Bostadshus
- 7) Aspe 3:80 Bostadshus I  
"Lusten" o Loge IV
- 8) Aspe 3:87 Bostadshus
- 9) Aspe 3:112 Hela gården
- 10) Aspe 11:1 Bostadshus
- 11) Aspe 11:1 Bostadshus I  
"Heden"
- 12) Gunnsjögården 1:40 Kapell
- 13) Gunnsjögården 1:48 Missionshus
- 14) Gunnsjögården 1:86 Bostadshus I o  
"Stora Gunnsjögården" Magasin II

- |     |                                     |                                  |
|-----|-------------------------------------|----------------------------------|
| 15) | Killingerud 1:3<br>"Tömta"          | Bostadshus I,II                  |
| 16) | Killingerud 1:13<br>"Där väst"      | Bostadshus I,II                  |
| 17) | Killingerud 1:20                    | Bostadshus                       |
| 18) | Killingerud 1:31                    | Bostadshus I,II                  |
| 19) | Killingerud 1:34<br>"Åstorp"        | Bostadshus o<br>Stall            |
| 20) | Killingerud 1:67<br>"Kvarnstuga"    | Bostadshus I, fd<br>kvarnstuga   |
| 21) | Killingerud 1:69                    | Missionshus                      |
| 22) | Mangen 1:5<br>"Kylla"               | Bostadshus                       |
| 23) | Mangen 1:8<br>"Hult"                | Bostadshus I,II                  |
| 24) | Rattsjöberg 1:7                     | Bostadshus I o<br>Härbre IV      |
| 25) | Rattsjöberg 1:31<br>"Rattsjögården" | Hela gården                      |
| 26) | Vitsand 1:13<br>"Solbacka"          | Bostadshus<br>(nationalromantik) |
| 27) | Vitsand 1:41<br>"Täpporna"          | Prästgård fd<br>bondgård         |
| 28) | Vitsand 1:64                        | Bostadshus                       |

- |     |                               |                                 |
|-----|-------------------------------|---------------------------------|
| 29) | Åsteby 1:33<br>"Lustaberg"    | Bostadshus                      |
| 30) | Åsteby 1:72<br>"Lotorp nedre" | Bostadshus                      |
| 31) | Åsteby 1:85<br>"Lotorp övre"  | Bostadshus                      |
| 32) | Åsteby 1:85<br>"Stygghulten"  | Bostadshus                      |
| 33) | Åsteby 1:150                  | Bostadshus IV                   |
| 34) | Åsteby 1:156<br>"Mårtens"     | Bostadshus I                    |
| 35) | Åsteby 1:198                  | Bostadshus I                    |
| 36) | Åsteby 1:234                  | Kapell                          |
| 37) | Åsteby 1:261<br>"Östanmyra"   | Bostadshus                      |
| 38) | Överbyn 2:52<br>"Sandhem"     | Affärslokal                     |
| 39) | Överbyn 2:3                   | Spiksmedja                      |
| 40) | Överbyn 2:3<br>"Backskogen"   | Bostadshus I                    |
| 41) | Överbyn 2:4<br>"Täppa"        | Hela gården<br>(utom II,VII,IX) |
| 42) | Överbyn 2:11<br>"Hedås"       | Bostadshus                      |

- |                                     |                                      |
|-------------------------------------|--------------------------------------|
| 43) Överbyn 2:31<br>"Mörkerud"      | Bostadshus                           |
| 44) Överbyn 2:36<br>"Ången"         | Bostadshus                           |
| 45) Överbyn 2:53<br>"Sör med heden" | Bostadshus I,<br>Magasin III         |
| 46) Överbyn 2:74<br>"Eskilstugan"   | Bostadshus I                         |
| 47) Överbyn 2:74<br>"Holmtjärn"     | Härbre II                            |
| 48) Överbyn 2:142                   | Gästgivargård I,II                   |
| 49) Överbyn 2:150<br>"Herrgården"   | Hela anläggningen                    |
| 50) Överbyn 2:155<br>"Ställ"        | Bostadshus                           |
| 51) Överbyn 2:157<br>"Bränneriet"   | Bostadshus I<br>Magasin, bränneri II |

Kommun ..TORSBY..... Församl. ....Vitsand..... Datum ....780602.....  
 Fastighet Aspe S (samfällt område)..... Film nr 46.....  
 Gårdsnamn ..... Karta ....12C8i.....  
 Anl. art ..Bibliotek..... g. Skolan Asped..... Sign. ....HW.....  
 Uppgiftslämnare ..... Åtgärder erfordras  
 Anteckningar ..... stomme .....  
 ..... fasad .....  
 ..... taktäckn. ....

Hus nr	Husets funktion	Bygg mtr	Fasad mtr	Färg	Tak-täckn.	Byggn. år	Kommentar
I	Manbyggnad	B	SLP	Grå	2T		fd skola
II							
III							
IV							
V							
VI							
VII							
VIII							
IX							
X							

Situationsplan

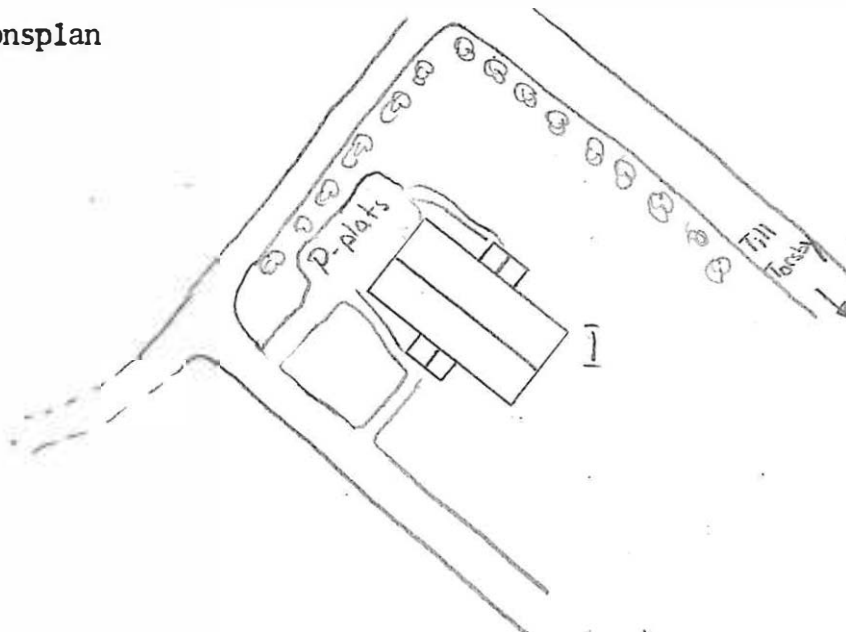

Kommun ... TORSBY ..... Församl. .... Vitsand ..... Datum ... 780602 .....  
 Fastighet Aspe 2:1 ..... Film nr 46 .....  
 Gårdsnamn ..... Karta ... 12C8i .....  
 Anl. art ..... Sign. ... HW .....  
 Uppgiftslämnare ..... Åtgärder erfordras .....  
 Anteckningar ... Detta var en gång i tiden Vitsands första handels-  
 .bod ..... fasad .....  
 numera flyttat till Vitsands hembyggsgård ..... taktäckn. ....

Hus nr	Husets funktion	Bygg mtr	Fasad mtr	Färg	Tak-täckn.	Byggn. år	Kommentar
I	Manbyggnad	T	SLP	FR	3T		
II							
III							
IV							
V							
VI							
VII							
VIII							
IX							
X							

Situationsplan

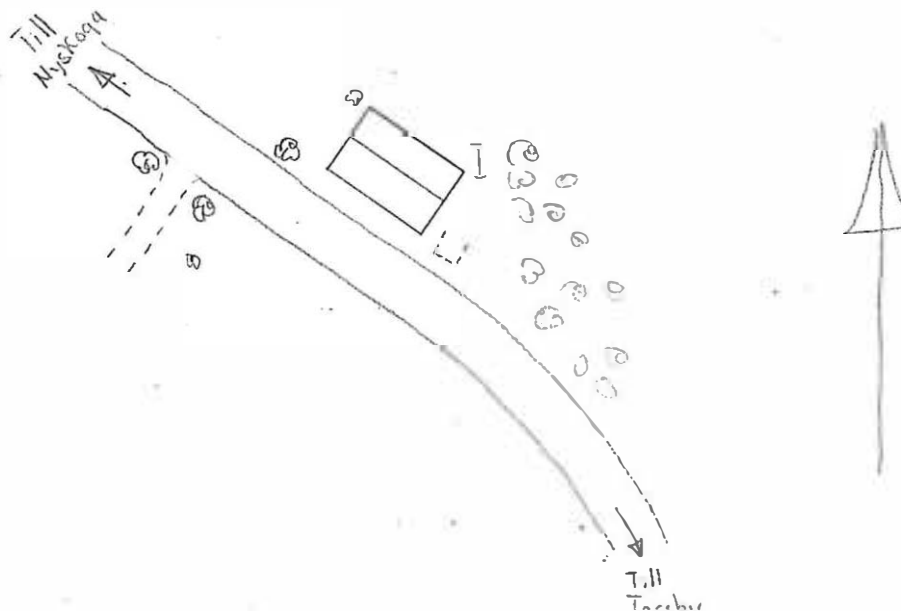

Kommun ..... TORSBY ..... Församl. .... Vitsand ..... Datum ..... 780602 .....  
 Fastighet ... Aspe 2:4 ..... Film nr ..... 46 .....  
 Gårdsnamn ... (Strandås) f.d. Posten ..... Karta ..... 12C8i .....  
 Anl. art ..... Sign. .... HW .....  
 Uppgiftslämnare ... Ägaren Kerstin Johansson ..... Åtgärder erfordras  
 Anteckningar Har varit posthus från det år huset byggdes fram ..... stomme .....  
 ... till 780502 då den drogs in ..... fasad .....  
 taktäckn. ....

Hus nr	Husets funktion	Bygg mtr	Fasad mtr	Färg	Tak-täckn.	Byggn. år	Kommentar
I	Manbyggnad	S+Tg+B	Rapp	Grå	2T	934e135	
II	Skiul	B	SLL	X	P	934e135	
III							
IV							
V							
VI							
VII							
VIII							
IX							
X							

## Situationsplan

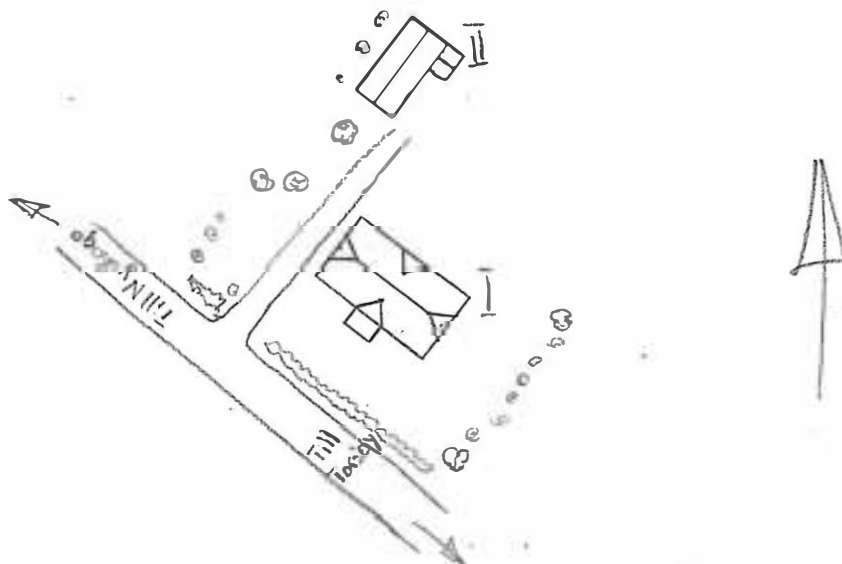

Kommun .....TORSBY..... Församl. ....Vitsand..... Datum .....780531.....  
 Fastighet ....Aspe 3:10..... Film nr ...45.....  
 Gårdsnamn ..... Karta .....12C9i.....  
 Anl. art ..... Sign. ....HW.....  
 Uppgiftslämnare ..... Åtgärder erfordras  
 Anteckningar ..... stomme .....  
 ..... fasad .....  
 ..... taktäckn. ....

Hus nr	Husets funktion	Bygg mtr	Fasad mtr	Färg	Tak-täckn.	Byggn. år	Kommentar
I	Manbyggnad	T	SFS	X	2T		
II	Ladugård	T+Tg	T+SSP+ Slät	FR	P		
III	Loge	T	T+SSP	X	Stick		
IV		T	SSP	FR	2T		
V							
VI							
VII							
VIII							
IX							
X							

## Situationsplan

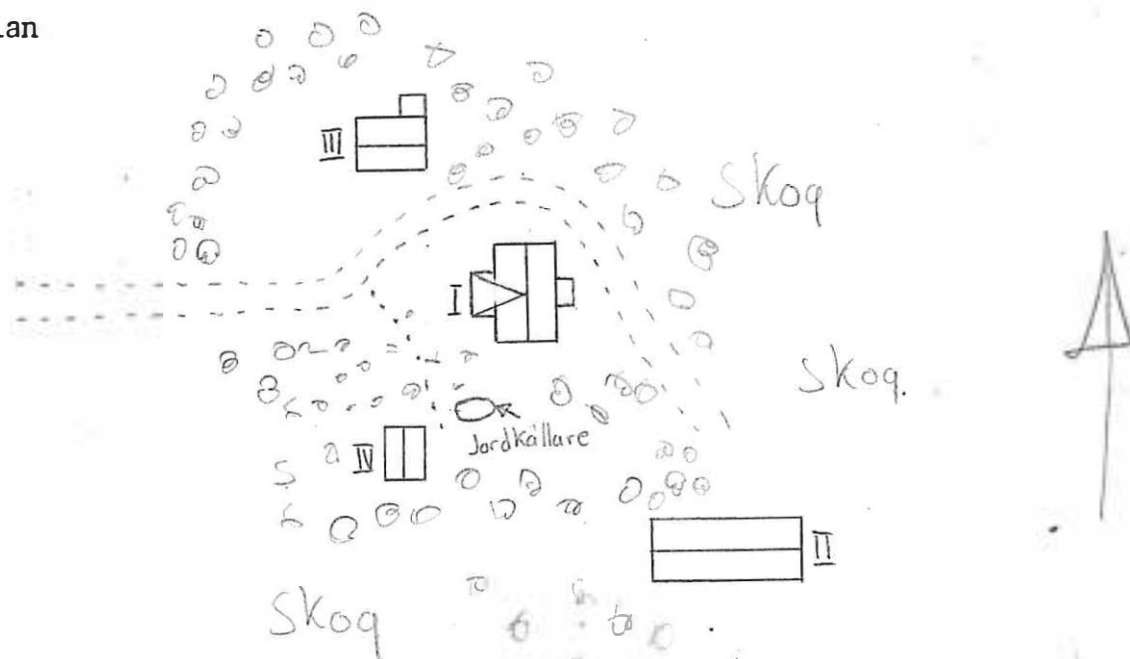

Kommun ..... TORSBY ..... Församl. .... Vitsand ..... Datum ..... 780531.....  
 Fastighet .... Aspe 3:13.A ..... Film nr ... 44.....  
 Gårdsnamn .... (Anderstomta) ..... Karta ..... 1209i.....  
 Anl. art ..... Sign. .... HW.....  
 Uppgiftslämnare ..... Åtgärder erfordras  
 Anteckningar Ägare är Anna Olssons storbhus ..... stomme .....  
 ..... fasad .....  
 ..... taktäckn. ....

Hus nr	Husets funktion	Bygg mtr	Fasad mtr	Färg	Tak-täckn.	Byggn. år	Kommentar
I	Manbyggnad	T	SLP	FR	2T	1909	
II		T	T+SLL	FR	P		
III	Stall	T	T+SLL+ SSP	FR	P		
IV	Ladugård	T	T+SSP	X	P		
V							
VI							
VII							
VIII							
IX							
X							

Situationsplan

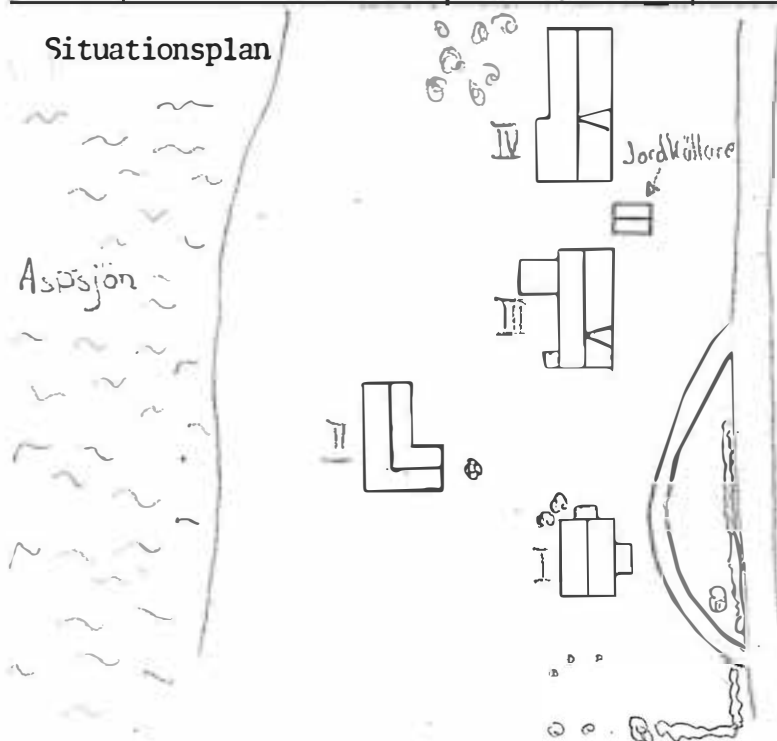

Kommun .....TORSBY..... Församl. ....Vitsand..... Datum ....780529.....  
 Fastighet .....Aspe 3:37..... Film nr ..42.....  
 Gårdsnamn .....Lövåsen..... Karta .....12C9i.....  
 Anl. art ..... Sign. ....HW.....  
 Uppgiftslämnare ..... Åtgärder erfordras  
 Anteckningar ..... stomme .....  
 ..... fasad .....  
 ..... taktäckn. ....

Hus nr	Husets funktion	Bygg mtr	Fasad mtr	Färg	Tak-täckn.	Byggn. år	Kommentar
I	Manbyggnad	T	SIP	FR	2T		
II	Stall	T	T+SIP	X	Stick		
III	Redskapsbod	B	SSP	FR	Stick		
IV	Ladugård, loge	T	T+SSP	X	P		mångås
V	Bod	B	SSP	FR	P		
VI		T	T	X	Stick		
VII							
VIII							
IX							
X							

Situationsplan

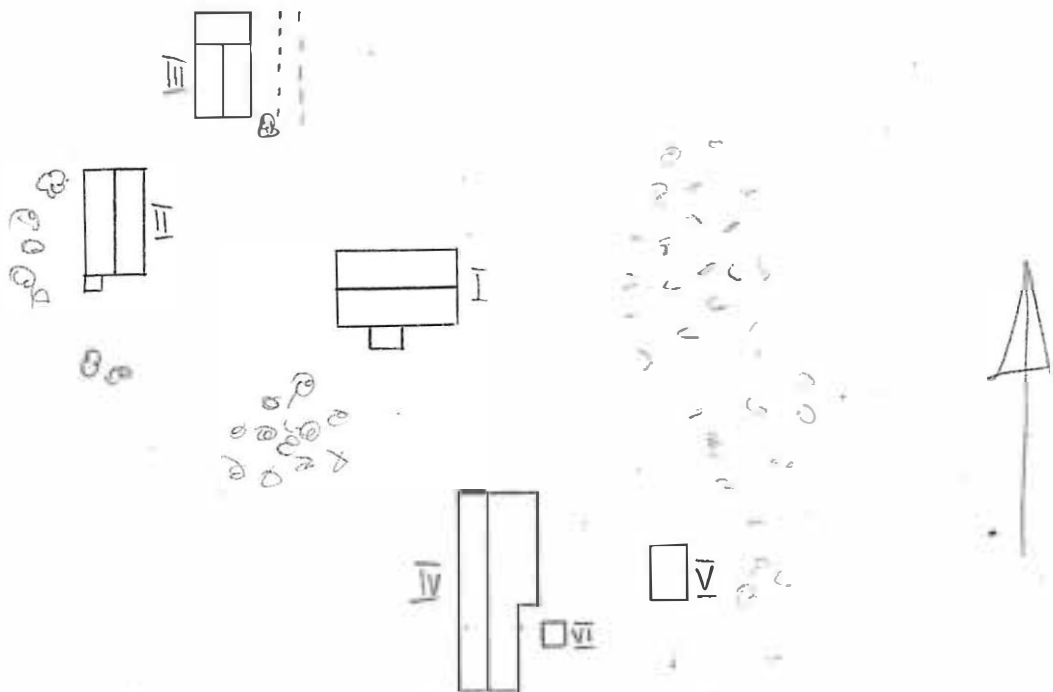

Kommun .....TORSBY..... Församl. ....Vitsand..... Datum .....780602.....  
 Fastighet ..Aspe 3:59..... Film nr ...45+46.....  
 Gårdsnamn ..Sandbacken östra..... Karta .....12C9i.....  
 Anl. art ...Affär..... Sign. ....HW.....  
 Uppgiftslämnare ..August Larsson, Danderyd..... Åtgärder erfordras  
 Anteckningar ..... stomme .....  
 ..... fasad .....  
 ..... taktäckn. ....

Hus nr	Husets funktion	Bygg mtr	Fasad mtr	Färg	Tak-täckn.	Byggn. år	Kommentar
I	Manbyggnad	B	SLL	VO	2T	1944	
II	Lillstuga	B	SLL	VO	2T	1924	ombyggt 1954
III	Magasin	T	T+SSP	FR	2T	omkr1880	
IV	Fd ladugård	B+C	slät+SSP	V+FR	P	1914	
V	Bod	B	SSP	X	P		
VI		T	T	X	2T		
VII	Torrdass	B	SSP	FR	P		
VIII							
IX							
X							

Situationsplan

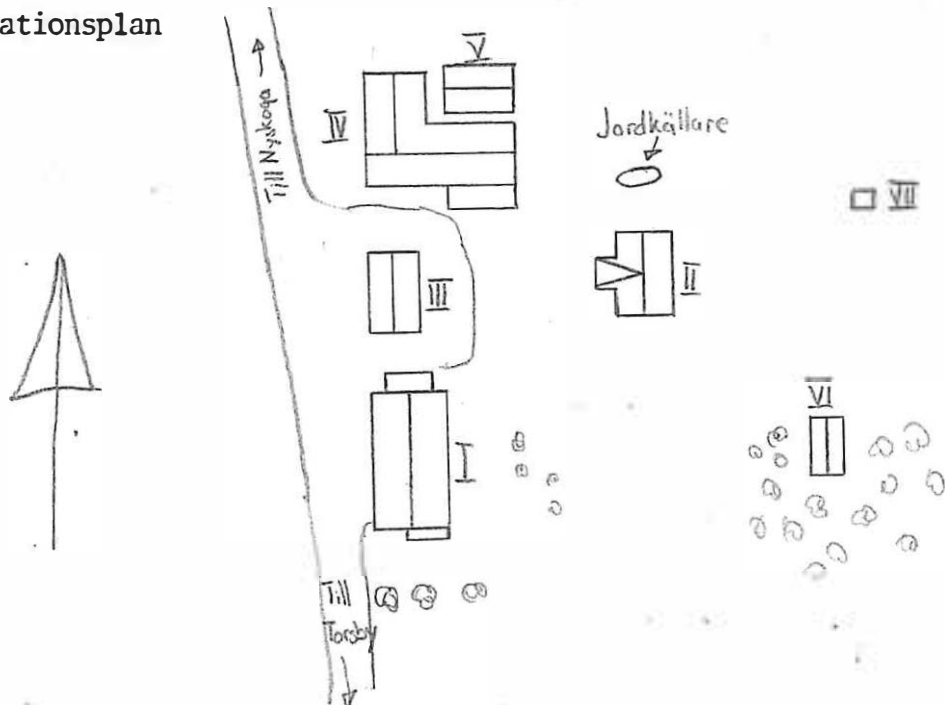

Kommun ..... TORSPY ..... Församl. .... Vitsand ..... Datum ..... 780601 .....

Fastighet ... Aspe 3;71 ..... Film nr ... 45 .....

Gårdsnamn ..... Karta ..... 12C9i .....

Anl. art ..... Sign. .... HW .....

Uppgiftslämnare ..... Åtgärder erfordras

Anteckningar ..... stomme .....  
 ..... fasad .....  
 ..... taktäckn. ....

Hus nr	Husets funktion	Bygg mtr	Fasad mtr	Färg	Tak-täckn.	Byggn. år	Kommentar
I	Manbyggnad	T	SLP	VO	2T		
II	Ladugård	B+Tg	Tg+SSP	X	2T		
III	Magasin	T	T+SSP+SLL	FR	2T		
IV							
V							
VI							
VII							
VIII							
IX							
X							

Situationsplan

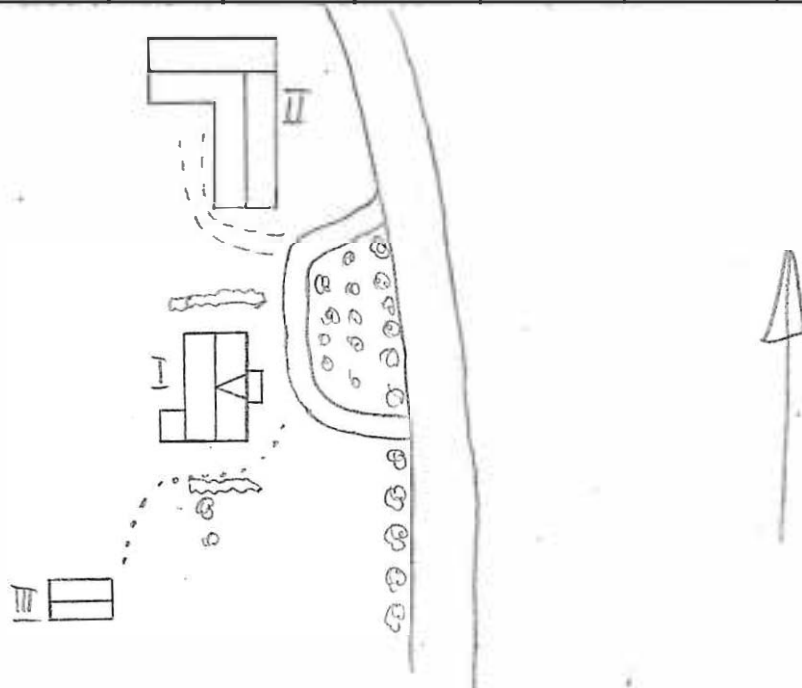

Kommun .....TORSBY..... Församl. ....Vitsand..... Datum .....780531.....  
 Fastighet ...Aspe 3:73..... Film nr ...44.....  
 Gårdsnamn ..(Byggningen)..... Karta .....1209i.....  
 Anl. art ..... Sign. ....HW.....  
 Uppgiftslämnare Ägaren till gården Hans Larsson..... Åtgärder erfordras  
 Anteckningar ..... stomme .....  
 ..... fasad .....  
 ..... taktäckn. ....

Hus nr	Husets funktion	Bygg mtr	Fasad mtr	Färg	Tak-täckn.	Byggn. år	Kommentar
I	Manbyggnad	B	SLP	VO	P	1921	
II	Ladugård, loge	B+T	T+SSP	FR	P	1908	ombyggd på 1930-talet
III							
IV							
V							
VI							
VII							
VIII							
IX							
X							

Situationsplan

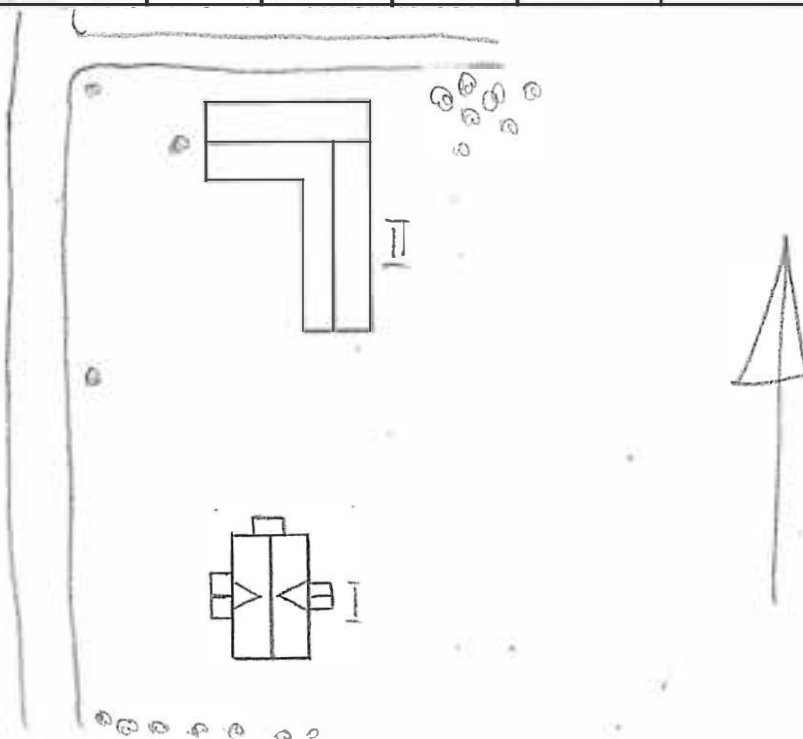

Kommun ....TOPSBY..... Församl. ....Vitsand..... Datum ....780530.....  
 Fastighet .Aspe.3:76..... Film nr ....42.....  
 Gårdsnamn .Brättbacken..... Karta ....12C9j.....  
 Anl. art ..... Sign. ....HW.....  
 Uppgiftslämnare .Natanael Persson ägare..... Åtgärder erfordras  
 Anteckningar ..... stomme .....  
 ..... fasad .....  
 ..... taktäckn. ....

Hus nr	Husets funktion	Bygg mtr	Fasad mtr	Färg	Tak-täckn.	Byggn. år	Kommentar
I	Manbyggnad	T	SFS	FR	2T	1916	
II	Fd snickarbod	T	T	FR	P		
III	Redskapsskiul	T	T	FR	P		
IV	Torrtoalett	B	SSP	FR	P		
V	Lillstuga	T	T	FR	P		
VI	Loge	B	SSP	FR	P		
VII							
VIII							
IX							
X							

Situationsplan

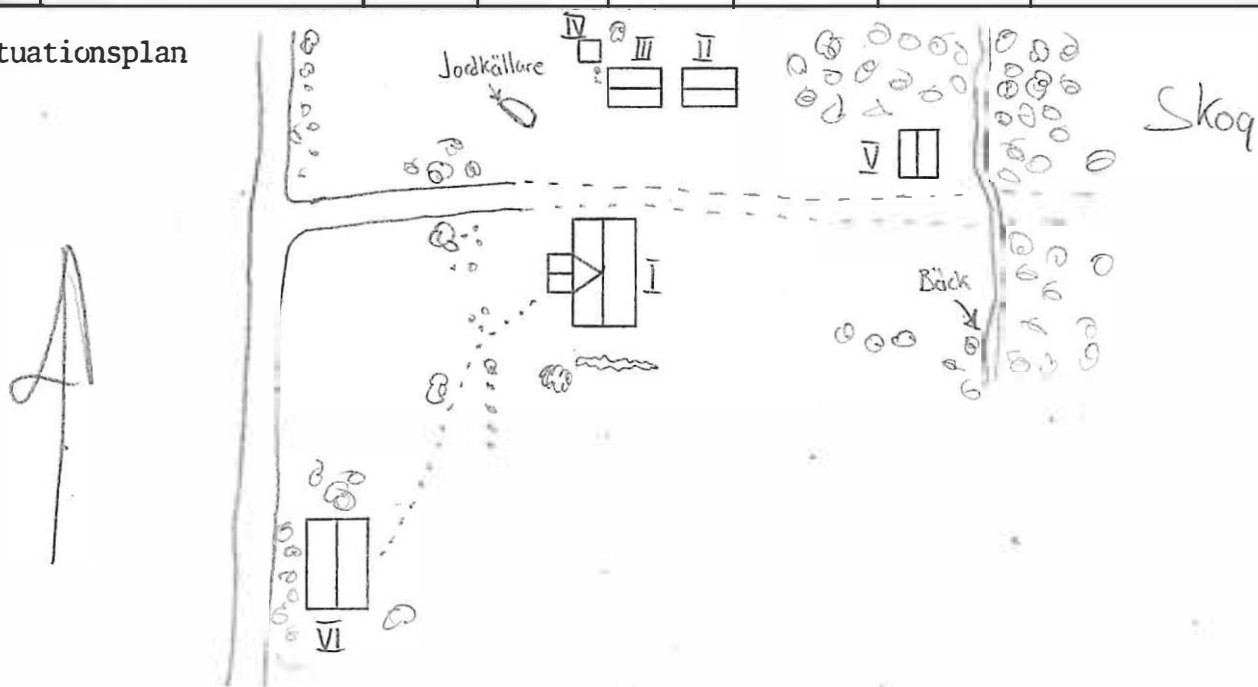

Kommun TORSBY..... Församl. Vitsand..... Datum 780519.....  
 Fastighet A:SPe.3:80..... Film nr 37.....  
 Gårdsnamn Luster..... Karta 1209j.....  
 Anl. art ..... Sign. HW.....  
 Uppgiftslämnare ..... Åtgärder erfordras  
 Anteckningar ..... stomme .....  
 ..... fasad .....  
 ..... taktäckn. ....

Hus nr	Husets funktion	Bygg mtr.	Fasad mtr.	Färg	Tak-täckn.	Byggn. år	Kommentar
I	Manhögsmad	T	T+SLP	X	P		mångås
II		T	T	X	Et		
III	Ladugård	T	T+SSP	X	P		
IV	Loge	T	T	X	P		mångås
V							
VI							
VII							
VIII							
IX							
X							

Situationsplan

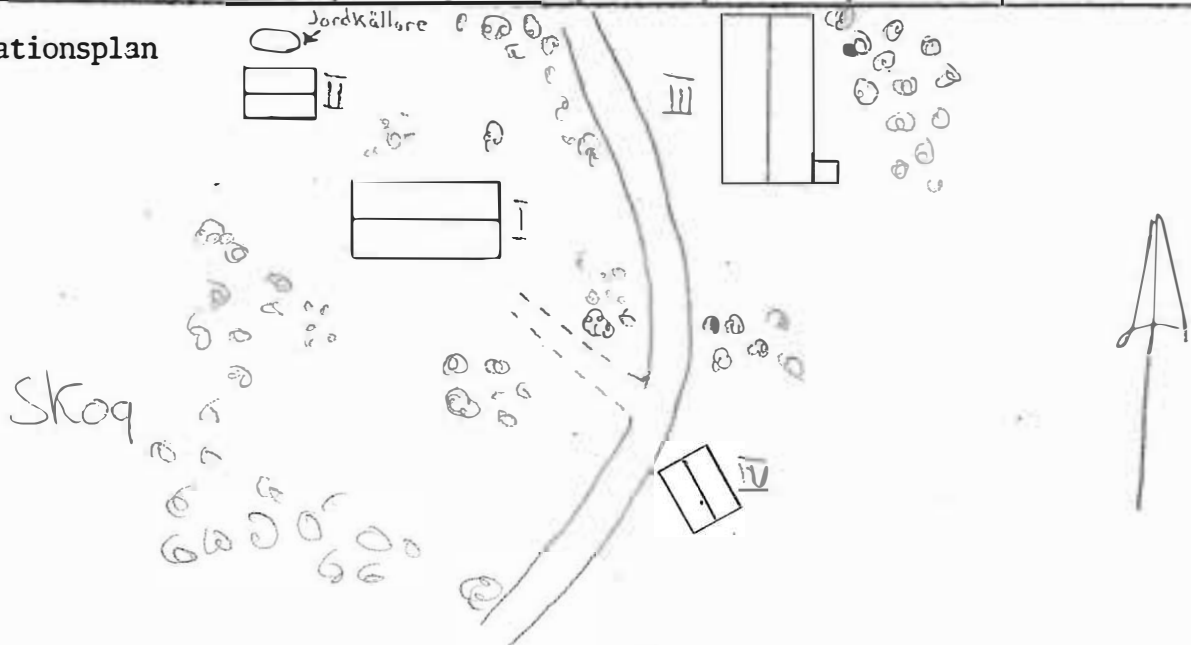

Kommun ....Torsby..... Församl. ..Vitsand..... Datum ..780510.....  
 Fastighet ..Aspa 3:87..... Film nr ..28.....  
 Gårdsnamn ..... Karta ...1209j.....  
 Anl. art ..... Sign. ..HW.....  
 Uppgiftslämnare ..... Åtgärder erfordras  
 Anteckningar ..... storme .....  
 ..... fasad .....  
 ..... taktäckn. ....

Hus nr	Husets funktion	Bygg mtr	Fasad mtr	Färg	Tak-täckn.	Byggn. år	Kommentar
I	<del>Manby</del> <u>Manby</u> <del>gård</del> <u>gård</u>	B	SLL	X	P		
II	Magasin	B	SLP	X	Stick		dåligt skick
III	Uthus	T+B	T+SSP	X	Stick		" "
IV							
V							
VI							
VII							
VIII							
IX							
X							

Situationsplan

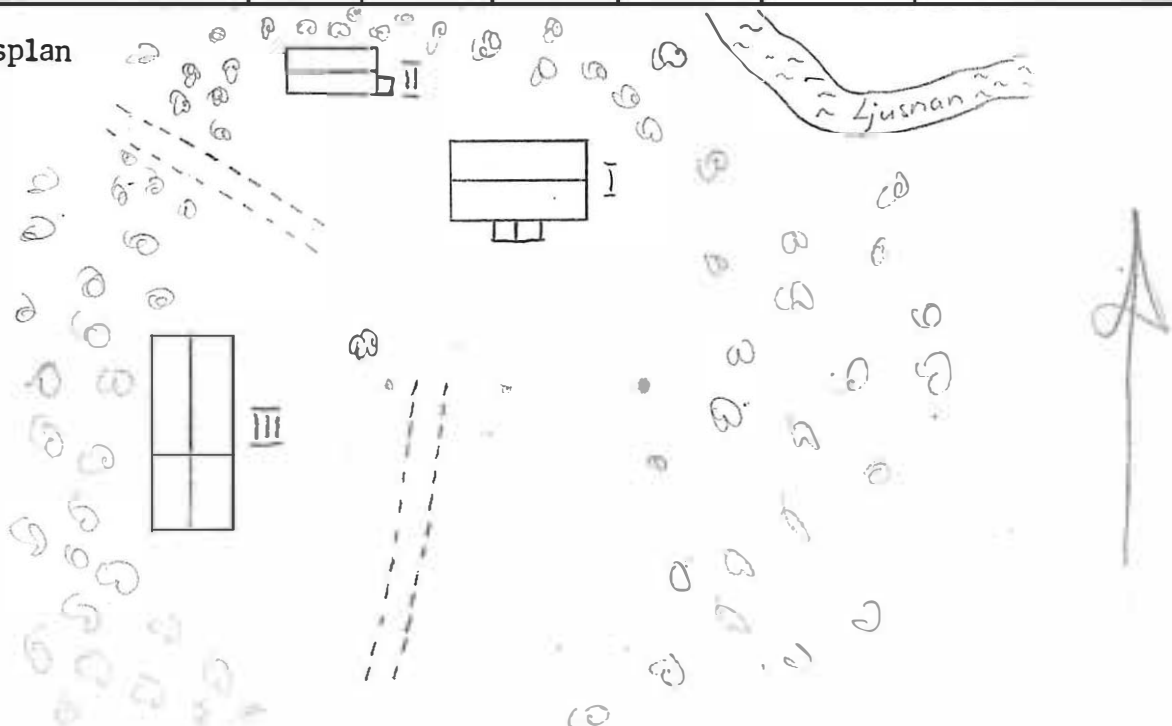

Kommun ....TORSBY..... Församl. ....Vitsand..... Datum ....780531.....  
 Fastighet .Aspe 3:102, 3:105..... Film nr ..44.....  
 Gårdsnamn ...Majbömta..... Karta ....1209i.....  
 Anl. art ..... Sign. ....HV.....  
 Uppgiftslämnare ..... Åtgärder erfordras  
 Anteckningar ..... stomme .....  
 ..... fasad .....  
 ..... taktäckn. ....

15/7-05 Barnbarn till dövarande

Hus nr	Husets funktion	Bygg mtr	Fasad mtr	Färg	Tak-täckn.	Byggn. år	Kommentar
I	Manbyggnad	B	SLL	V●	2T	38-40-41/42	
II	Magasin	B	SSP	FR	2T		
III	Gäststuga	T	T+SLL+ SLP	X	2T		
IV	Redskapsbod	B	SSP	X	2T		
V							
VI							
VII							
VIII							
IX							
X							

Situationsplan

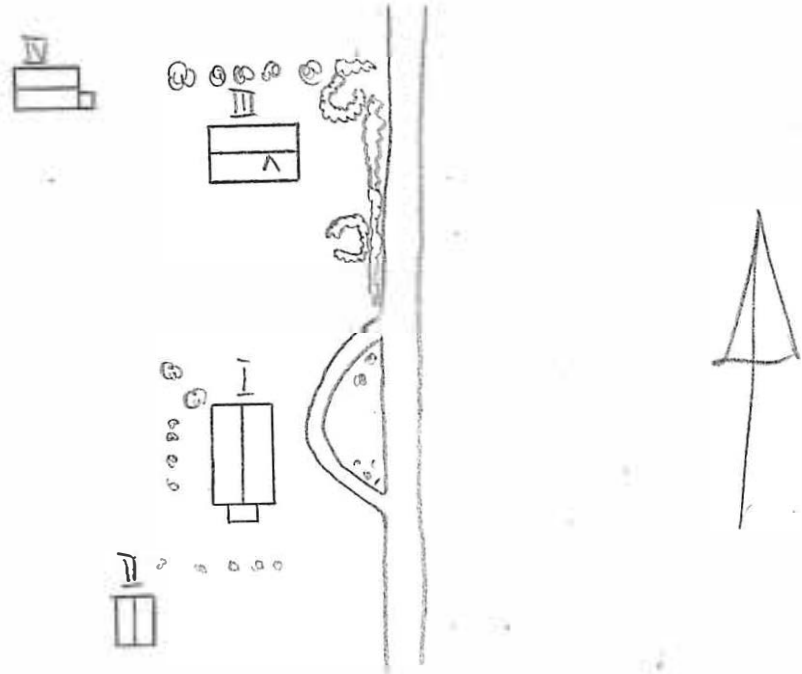

Kommun TORSBY..... Församl. Vitsand..... Datum 780516.....  
 Fastighet Aspe 3:107..... Film nr 31.....  
 Gårdsnamn Skallbytorp..... Karta 13C0j.....  
 Anl. art ..... Sign. HW.....  
 Uppgiftslämnare ..... Åtgärder erfordras  
 Anteckningar ..... stomme .....  
 ..... fasad .....  
 ..... taktäckn. ....

Hus nr	Husets funktion	Bygg mtr	Fasad mtr	Färg	Tak-täckn.	Byggn. år	Kommentar
I	Manbyggnad	T	SLP+SLL	X	Et+Stick		dåligt skick
II	Stall	B	SSP	X	Stick		dåligt skick
III	Magasin	B	SSP	X	Stick		
IV							
V							
VI							
VII							
VIII							
IX							
X							

Situationsplan

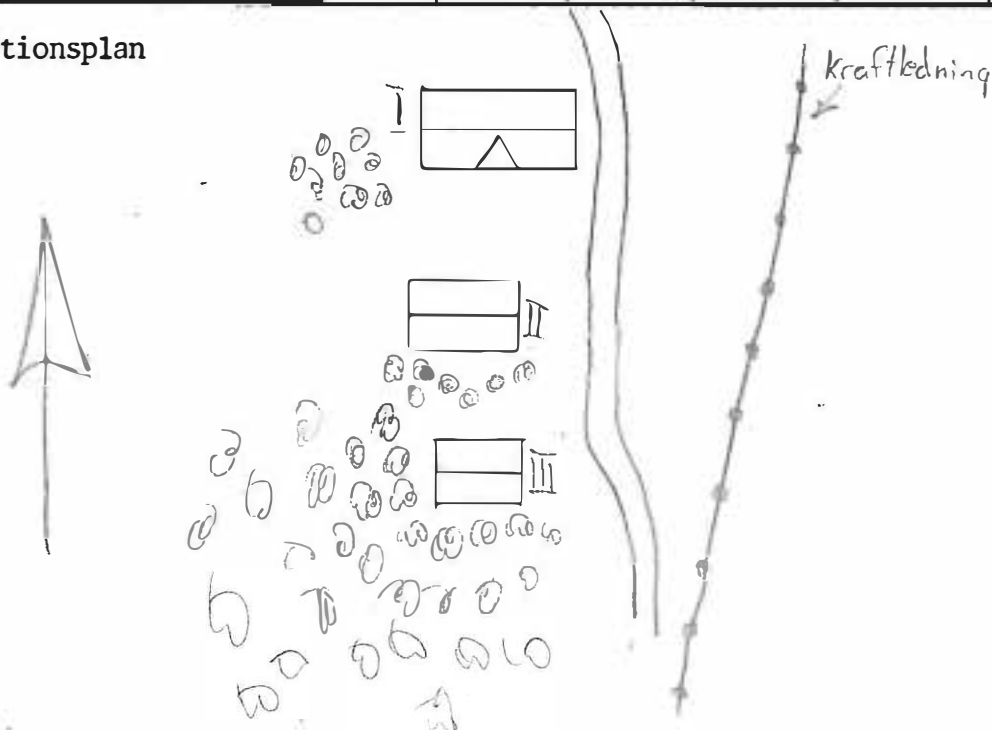

Kommun ..... TORSEY ..... Församl. .... Vitsand ..... Datum ..... 780531 .....  
 Fastighet Aspe 3:112 ..... Nytt fastighets nr. Aspe 3:126 ..... Film nr ... 43 .....  
 Gårdsnamn ..... Bual(?) ..... Karta ..... 1209i .....  
 Anl. art ..... Sign. .... HW .....  
 Uppgiftslämnare ..... Åtgärder erfordras  
 Anteckningar ..... stomme .....  
 ..... fasad .....  
 ..... taktäckn. ....

Hus nr	Husets funktion	Bygg mtr	Fasad mtr	Färg	Tak-täckn.	Byggn. år	Kommentar
I	Manbyggnad	T	SFS	X	2T		
II		T	T	FR	P		
III	Bod	T	T+SSP	X	1T		
IV	Jordkällare m tak	S	SLP	FR	P		
V							
VI							
VII							
VIII							
IX							
X							

Situationsplan

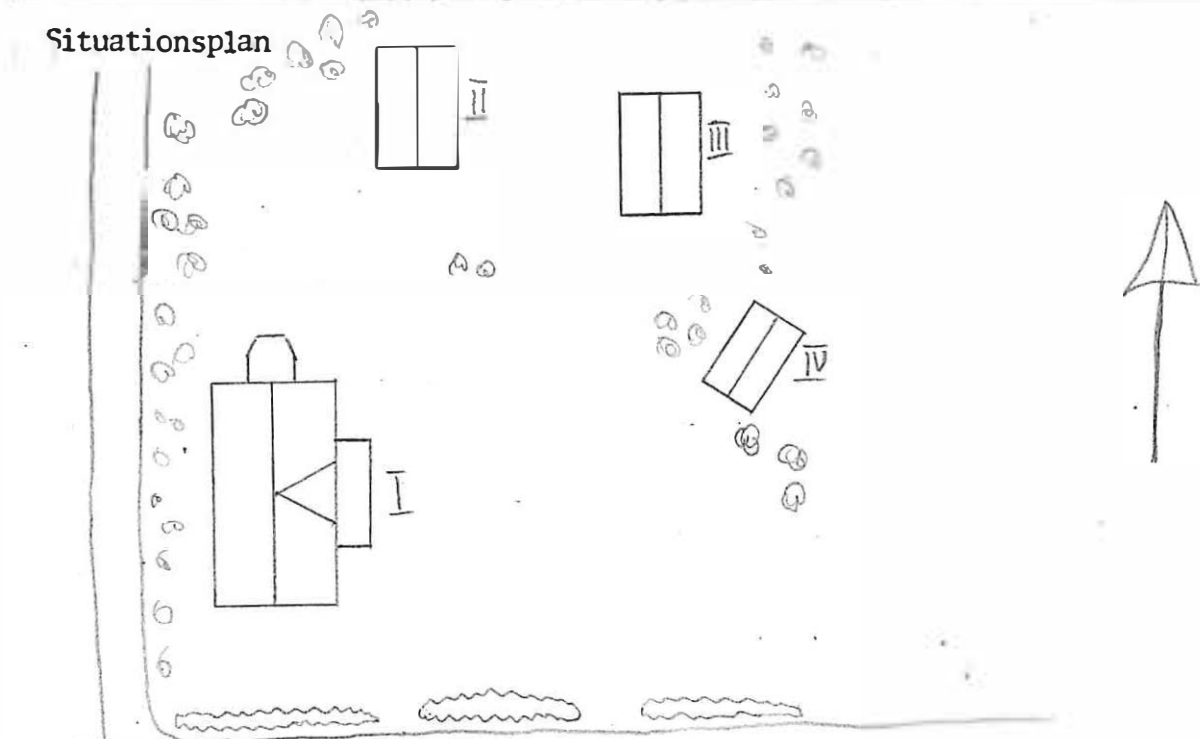

Kommun .....Torsby..... Församl. ....Vitsand..... Datum .780512.....  
 Fastighet .....Aspe 3:120..... Film nr .30-31.....  
 Gårdsnamn .....Ritappa..... Karta ....13C0i.....  
 Anl. art ..... Sign. ....HW.....  
 Uppgiftslämnare Albin Jönsson..... Åtgärder erfordras  
 Anteckningar ..... stomme .....  
 ..... fasad .....  
 ..... taktäckn. ....

Hus nr	Husets funktion	Bygg mtr	Fasad mtr	Färg	Tak-täckn.	Byggn. år	Kommentar
I	Manbvägnad	T	SSP+SLI	FR	2T	1880	tillbyggd 1910
II	Snickarbod	T	T+SSP	FR	Stick	omkr1915	
III	Vedbod	B	SSP	FR	P	omkr1930	
IV	Skjul.härbre	T	T+SSP	FR	P		hitflyttad efter 1880
V	Garage	B	SSP	FR	P	1970	
VI	Ladugård	T+S	T+SSP	FR+X	P+Stick	1914	
VII	Lada.iordkällare	T	T	FR	P		
VIII							
IX							
X							

Situationsplan

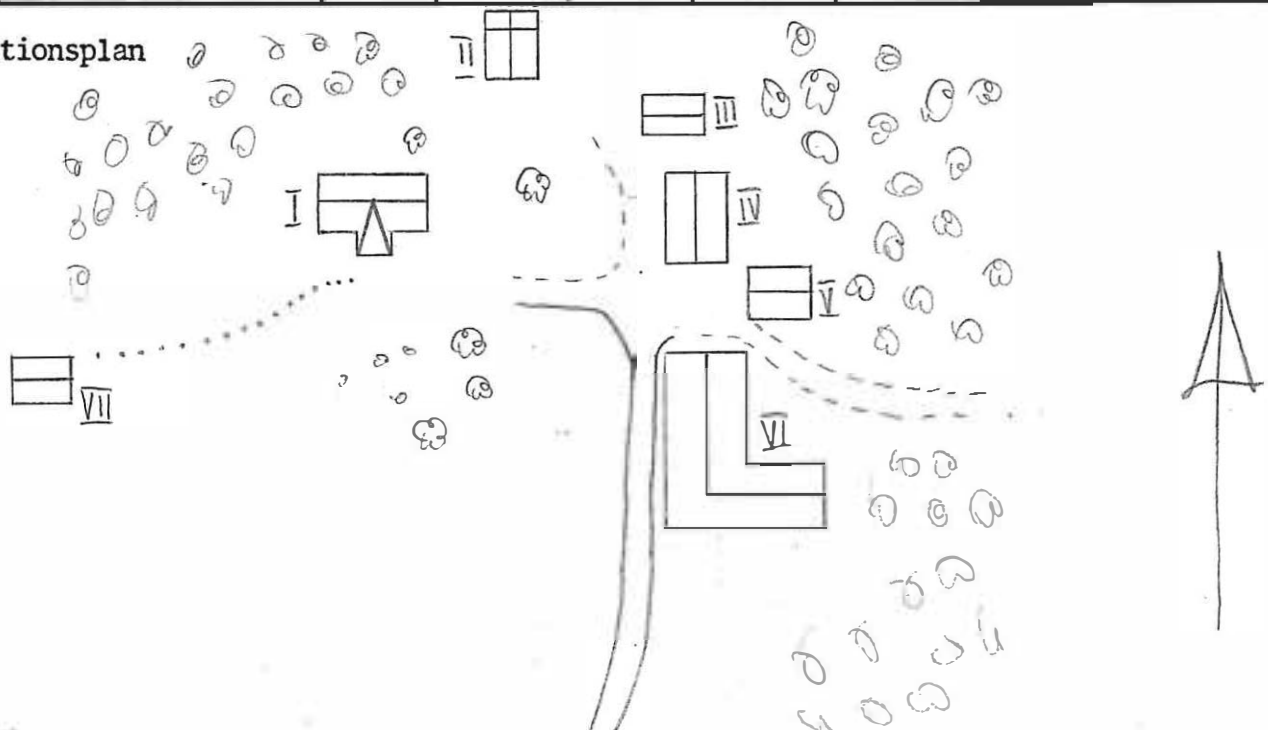

Kommun ....Torsby..... Församl. ...Vitsand..... Datum .780512.....  
 Fastighet .Aspe 3:123..... Film nr 30.....  
 Gårdsnamn .Gruvan..... Karta ..1209i.....  
 Anl. art ..... Sign. ...HW.....  
 Uppgiftslämnare ..... Atgärder erfordras  
 Anteckningar ..... stomme .....  
 ..... fasad .....  
 ..... taktäckn. ....

Hus nr	Husets funktion	Bygg mtr	Fasad mtr	Färg	Tak-täckn.	Byggn. år	Kommentar
I	Manbyggnad	T	SSP+LSF	X	P		
II	Ladugård	B	SSP	X	P		
III	Lillstuga	T	T+SLL	X	2T		
IV	Skjul	T	T	X	2T		
V		T	T	X	P		
VI							
VII							
VIII							
IX							
X							

Situationsplan

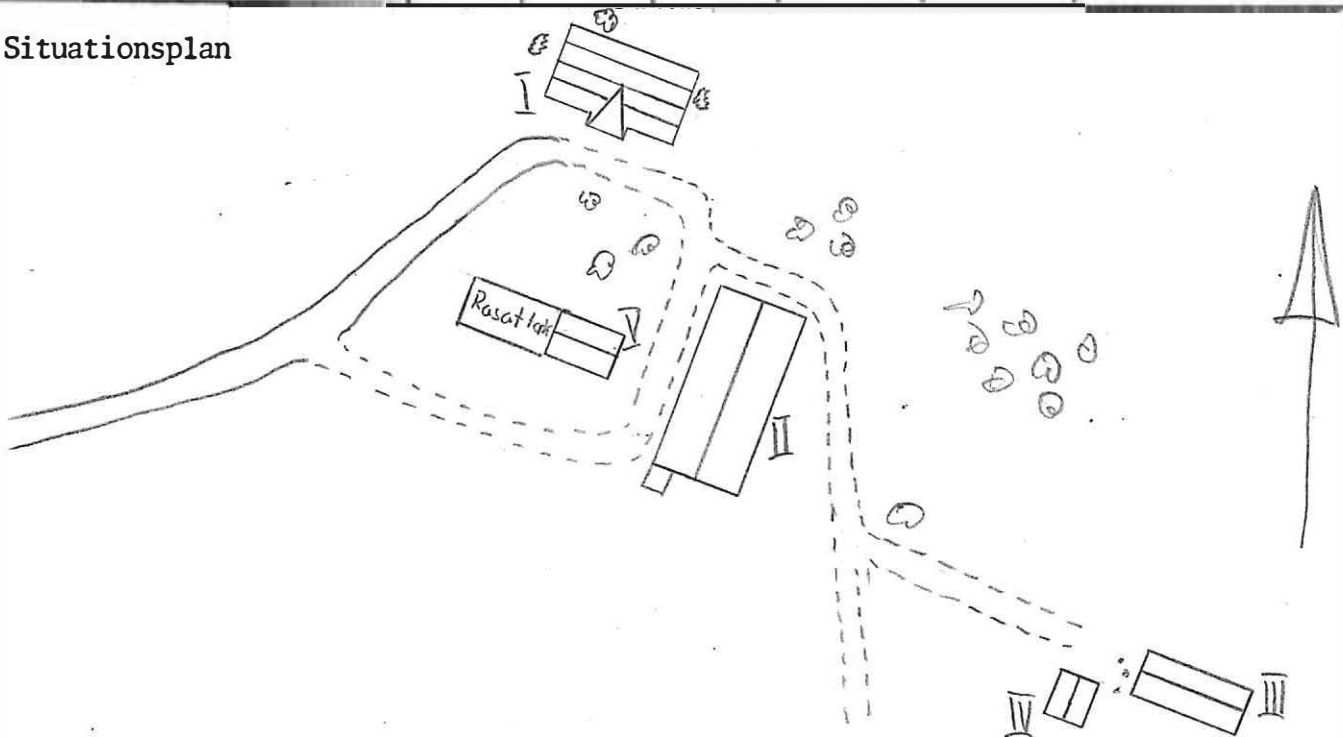

Kommun ..... TORSBY ..... Församl. .... Vitsand ..... Datum .... 780531 .....

Fastighet ... Aspe 7:1 ..... Film nr ... 44 .....

Gårdsnamn ... Nordheden ..... Karta .... 12C9i .....

Anl. art ..... Sign. .... HW .....

Uppgiftslämnare ... Reinar Sunden ..... Åtgärder erfordras  
 Anteckningar ..... stomme .....  
 ..... fasad .....  
 ..... taktäckn. ....

Hus nr	Husets funktion	Bygg mtr	Fasad mtr	Färg	Tak-täckn.	Byggn. år	Kommentar
I	Manbyggnad	T	SLL	FR	2T	1800-talet	slutet av
II	Vedskjul	B	SSP	X	P	1930-40	
III	Bod	B	SLL	FR	P	1930-40	
IV							
V							
VI							
VII							
VIII							
IX							
X							

Situationsplan

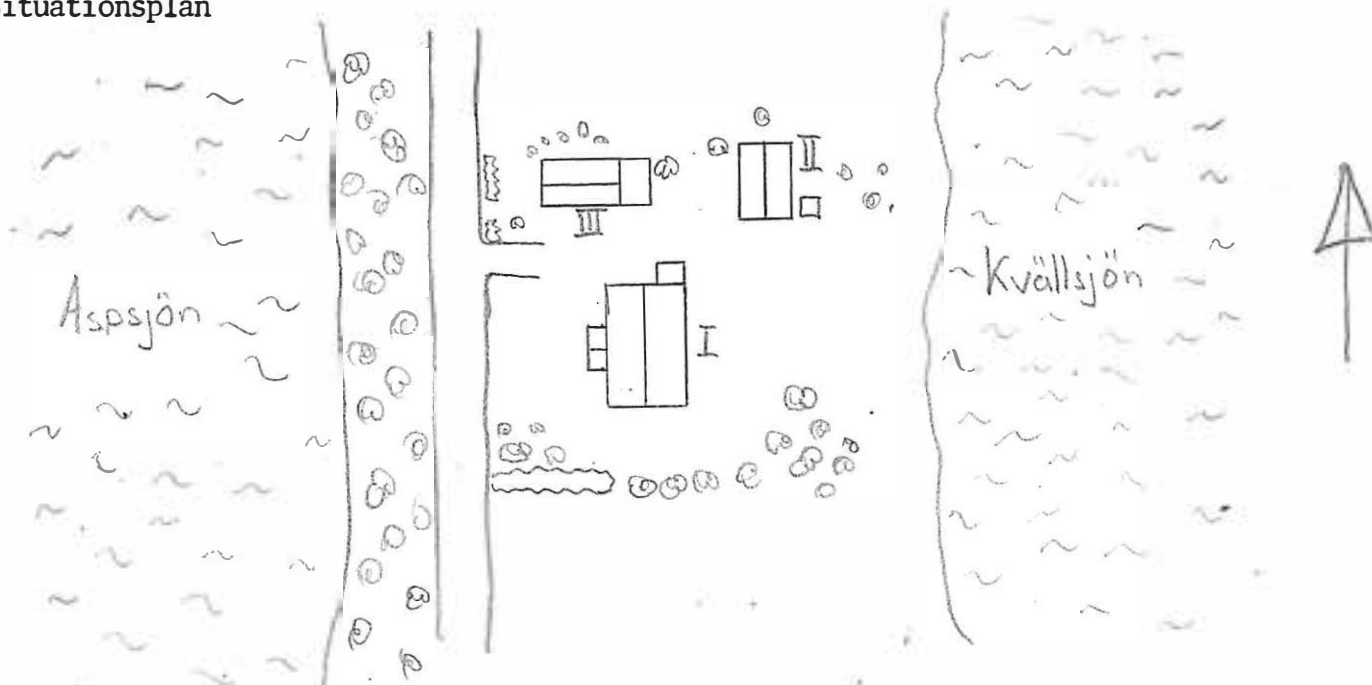

Kommun ..... TORSBY ..... Församl. .... Vitsand ..... Datum ..... 780531 .....

Fastighet .. ASPE. 11:1 ..... Film nr ..... 4344 .....

Gårdsnamn ..... Karta ..... 1299i .....

Anl. art ..... Sign. .... HW .....

Uppgiftslämnare ..... Åtgärder erfordras

Anteckningar Ägare till gården är Mats Danielsson ..... stomme .....  
 ..... fasad .....  
 ..... taktäckn. ....

Hus nr	Husets funktion	Bygg mtr	Fasad mtr	Färg	Tak-täckn.	Byggn. år	Kommentar
I	Manbyggnad	T	SLP	VO	2T		
II	Ladugård	B	SSP	FR	Et+2T		
III	Gäststuga	T	T+LSP	FR	P		
IV	Gäststuga	B	SLL	VO	P+Papp		
V	Sår	B	SSP	FR	2T		
VI	Redskapsskiul	B	SSP	FR	3T		
VII	Vedskiul	B	SSP	FR+X	2T		
VIII							
IX							
X							

## Situationsplan

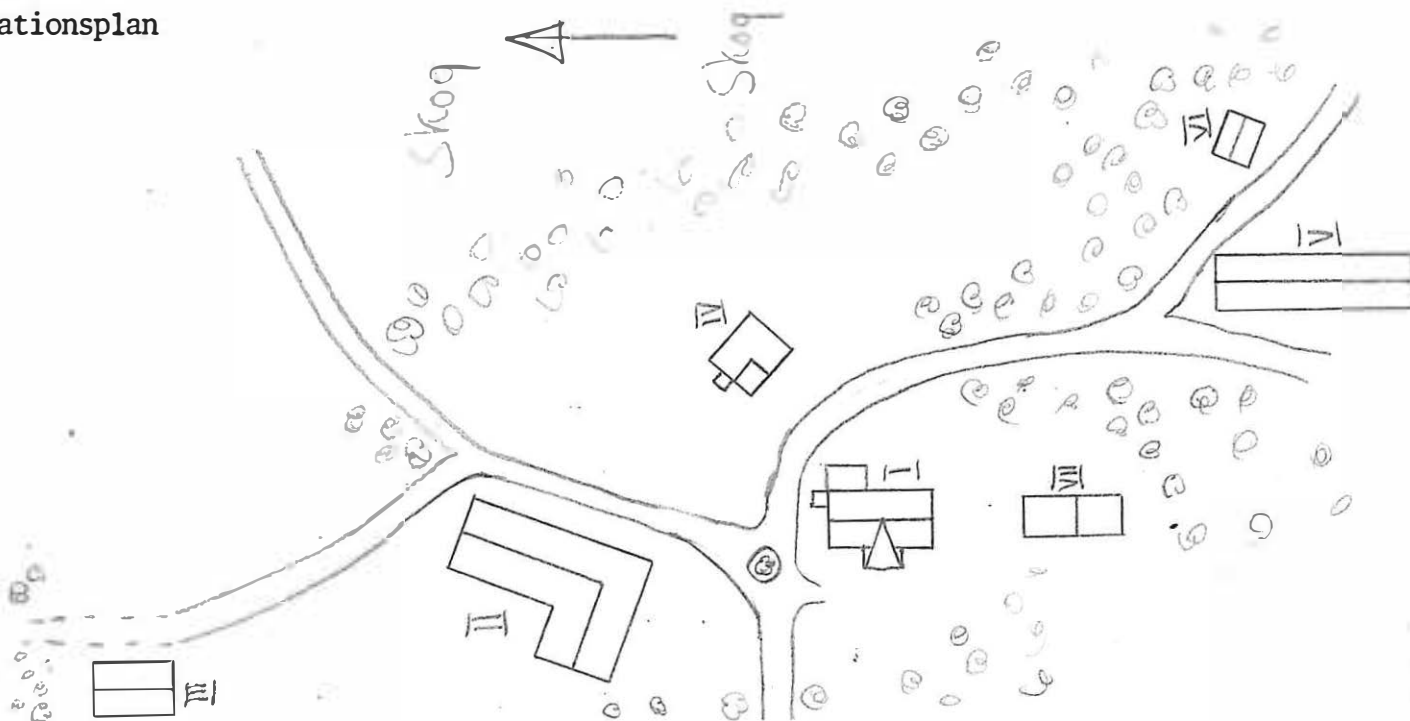

Kommun .....TORSBY..... Församl. ....Vitsand..... Datum .....780601.....  
 Fastighet ...Aspe 11:1..... Film nr ...45.....  
 Gårdsnamn ... (Heden)..... Karta .....12C9i.....  
 Anl. art ..... Sign. ....HW.....  
 Uppgiftslämnare Mats Danielsson ägare..... Åtgärder erfordras  
 Anteckningar ..... stomme .....  
 ..... fasad .....  
 ..... taktäckn. ....

Hus nr	Husets funktion	Bygg mtr	Fasad mtr	Färg	Tak-täckn.	Byggn. år	Kommentar
I	Manbyggnad	T	SFS	VO	2T	1860-70	tillbyggt 1920
II	Härbre	T	SLL	FR	2T		
III	Lillstuga	T	SLL	FR	2T	1930-talet	
IV	Torkstuga, fd stall	B	LFS	X	Pann		
V	Ladugård	T+B	SSP+SLL	FR	2T		ombyggt invändigt
VI							
VII							
VIII							
IX							
X							

Situationsplan

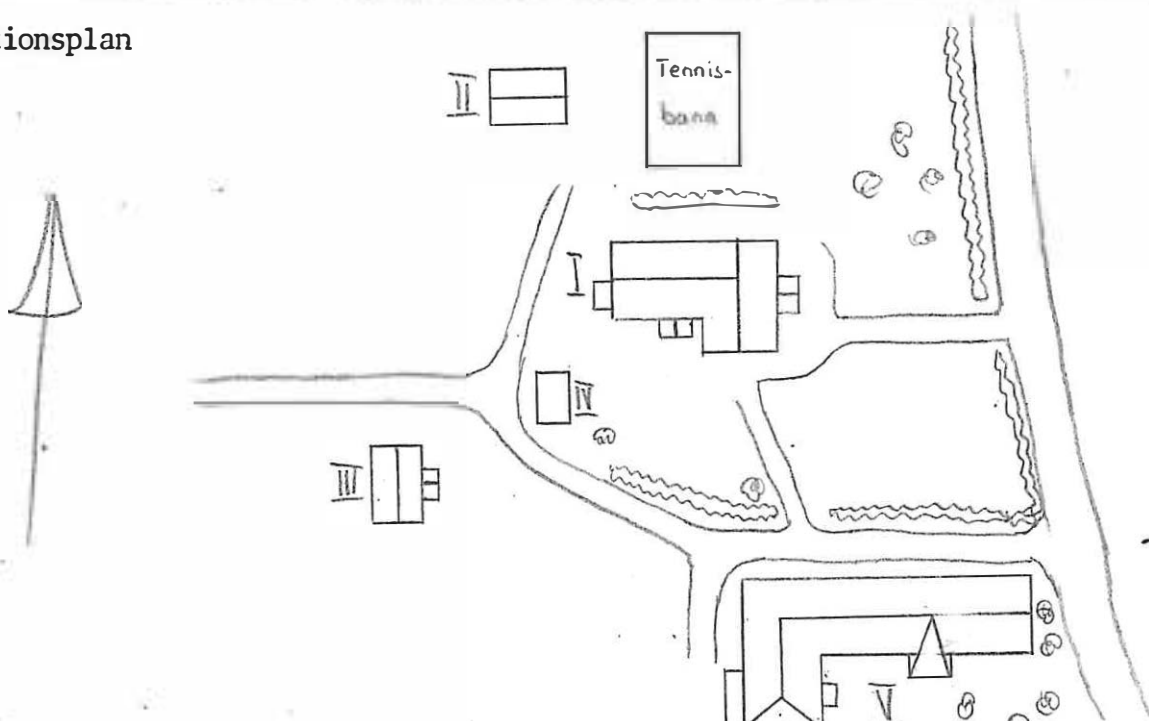

Kommun ....Torsby..... Församl. ...Vitsand..... Datum .780509.....  
 Fastighet .Gunnsjögården 1:2..... Film nr .26.....  
 Gårdsnamn .Noler Berg..... Karta ...1208i.....  
 Anl. art ..... Sign. ..HW.....  
 Uppgiftslämnare ..... Åtgärder erfordras  
 Anteckningar ..... stomme .....  
 ..... fasad .....  
 ..... taktäckn. ....

Hus nr	Husets funktion	Bygg mtr	Fasad mtr	Färg	Tak-täckn.	Byggn. år	Kommentar
I	Manbyggnad	B	SLL	FR	2T		
II	Magasin	B	SSP	FR	P		
III	Ladugård	B	SSP	FR	P		
IV							
V							
VI							
VII							
VIII							
IX							
X							

Situationsplan

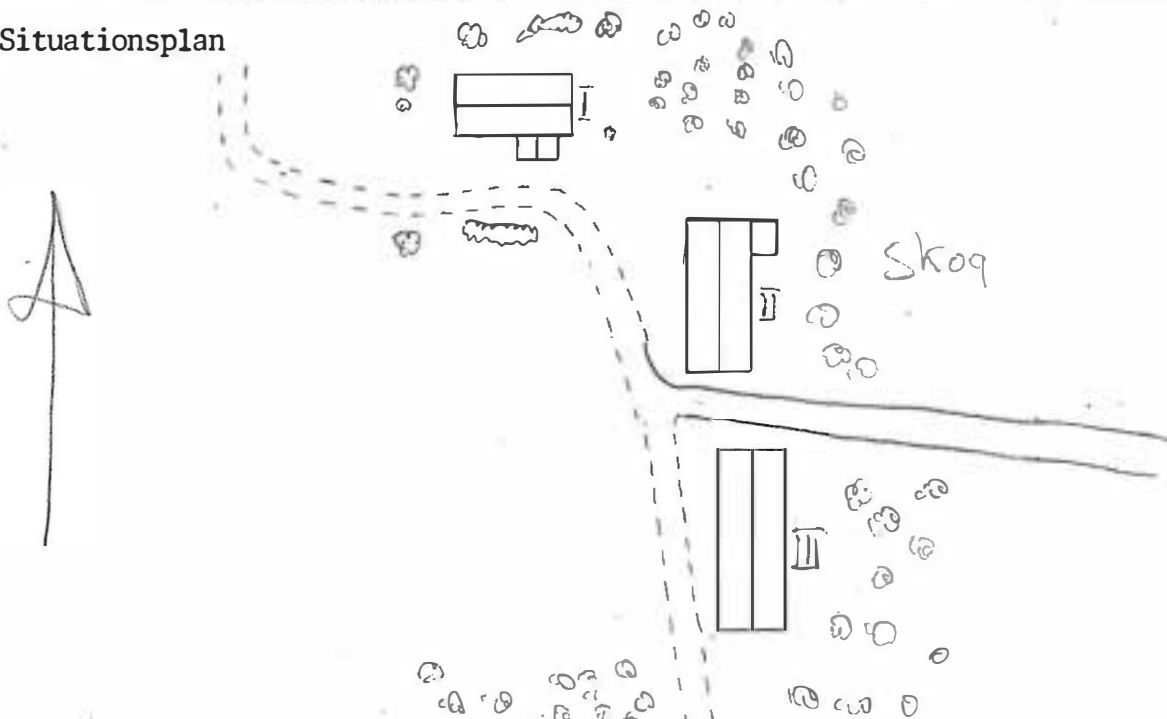

Kommun ..Torsby..... Församl. Vitsand..... Datum ..780426.....  
 Fastighet ..Gunnsjögården 1:13..... Film nr ..11.....  
 Gårdsnamn ..... Karta ..12C8j.....  
 Anl. art ..... Sign. ..HW.....  
 Uppgiftslämnare ..... Åtgärder erfordras  
 Anteckningar ..Ovanlig fönsterplacering..... stomme .....  
 ..... fasad .....  
 ..... taktäckn. ....

Hus nr	Husets funktion	Bygg mtr	Fasad mtr	Färg	Tak-täckn.	Byggn. år	Kommentar
I	Manbyggnad	B	SLL	FR	P		
II	Uthus	B	SSP	FR	2T		
III	Torrdass	B	SSP	FR	2T		
IV							
V							
VI							
VII							
VIII							
IX							
X							

Situationsplan

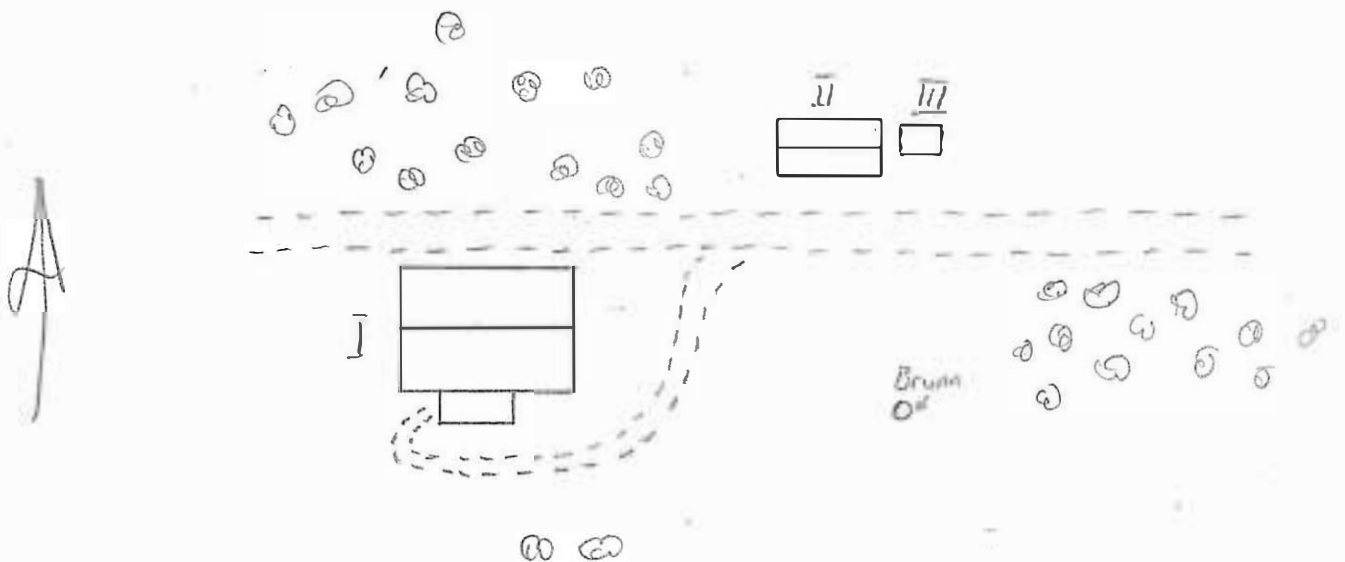

Kommun .Torsby..... Församli. .Vitsand..... Datum .780426.....  
 Fastighet Gunnsjögården 1:13..... Film nr .11.....  
 Gårdsnamn Långnäs..... Karta .1208j.....  
 Anl. art ..... Sign. .HW.....  
 Uppgiftslämnare ..... Åtgärder erfordras  
 Anteckningar ..... stomme .....  
 ..... fasad .....  
 ..... taktäckn. ....

Hus nr	Husets funktion	Bygg mtr	Fasad mtr	Färg	Tak-täckn.	Byggn. år	Kommentar
I	Manbyggnad	T	SLL	FR	2T		
II	Iadugård & Stall	T	T + SLL	FR	2T + P		
III	Jordkällare	S					
IV	Jordkällare	S					
V							
VI							
VII							
VIII							
IX							
X							

Situationsplan

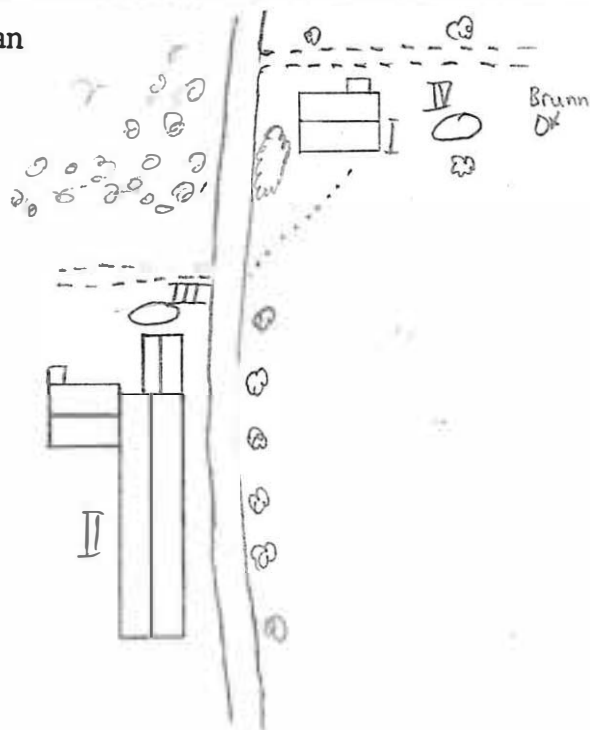

Kommun ....TORSBY..... Församl. ....Vitsand..... Datum ...780420.....  
 Fastighet .Gunnsjögården 1:40..... Film nr .6.....  
 Gårdsnamn ..... Karta ...12C7j.....  
 Anl. art ..Betelkapell..... Sign. ...HW.....  
 Uppgiftslämnare ..... Atgärder erfordras  
 Anteckningar ..... stomme .....  
 ..... fasad .....  
 ..... taktäckn. ....

Hus nr	Husets funktion	Bygg mtr	Fasad mtr	Färg	Tak-täckn.	Byggn. år	Kommentar
I	Manbyggnad	T	LFS	FR	P	omkr 1917	
II	Uthus	B	SLP	FR	P		
III							
IV							
V							
VI							
VII							
VIII							
IX							
X							

Situationsplan

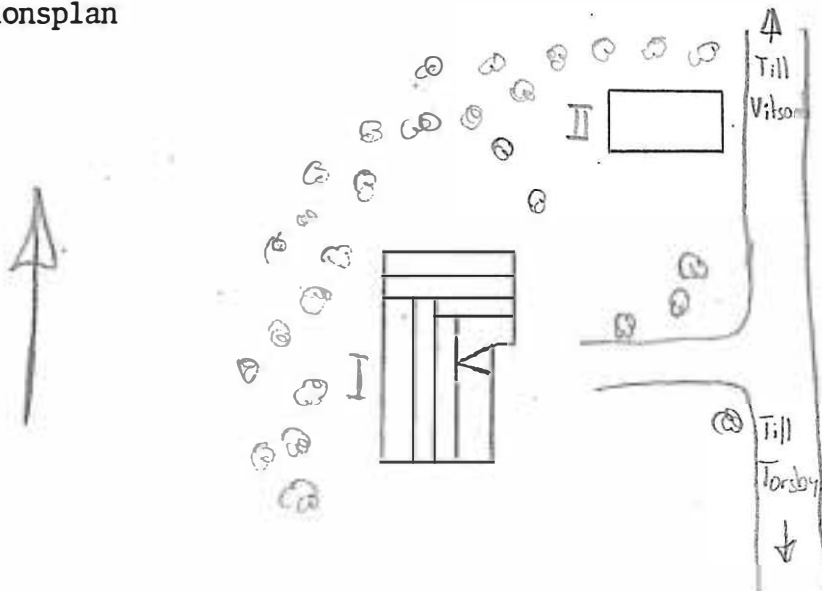

Kommun .... TORSBY ..... Församl. Vitsand ..... Datum ... 780420 .....  
 Fastighet Gunnsjögården 1:48 ..... Film nr 6 .....  
 Gårdsnamn ..... Karta ... 12C7j .....  
 Anl. art Missionshus ..... Sign. ... HW .....  
 Uppgiftslämnare ..... Åtgärder erfordras  
 Anteckningar ..... stomme .....  
 ..... fasad .....  
 ..... taktäckn. ....

Hus nr	Husets funktion	Bygg mtr	Fasad mtr	Färg	Tak-täckn.	Byggn. år	Kommentar
I	Manbyggnad	T	T	FR	P	omkr 1920	
II	Uthus	B	SSP	FR	P	1944	tillbyggd 1947o1963
III	Torrdass	B	SSP	FR	P	1944	tillbyggd 1947o1963
IV							
V							
VI							
VII							
VIII							
IX							
X							

Situationsplan

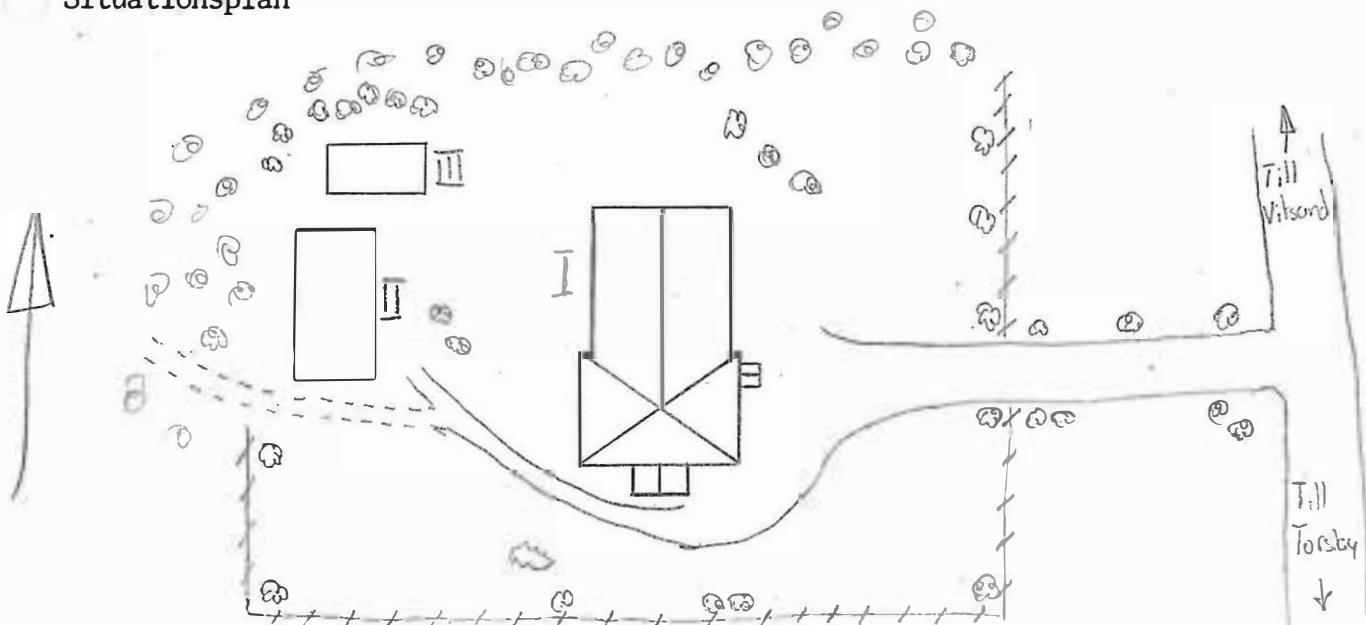

Kommun ...TORSBY..... Församl. ...Vitsand..... Datum 780519.....  
 Fastighet ..Gunnsjögården 1:53..... Film nr ..36.....  
 Gårdsnamn ..Spiktorp V..... Karta ....1300j.....  
 Anl. art ...Hönseri..... Sign. ....HW.....  
 Uppgiftslämnare ..... Åtgärder erfordras  
 Anteckningar ..... stomme .....  
 ..... fasad .....  
 ..... taktäckn. ....

Hus nr	Husets funktion	Bygg mtr.	Fasad mtr.	Färg	Tak-täckn.	Byggn. år	Kommentar
I	Manbyggnad	T	SLP	FR	P		
II	Ladugård, loge	T	SSP	FR	P		
III	Stall	B	SSP	X	P		
IV							
V							
VI							
VII							
VIII							
IX							
X							

Situationsplan

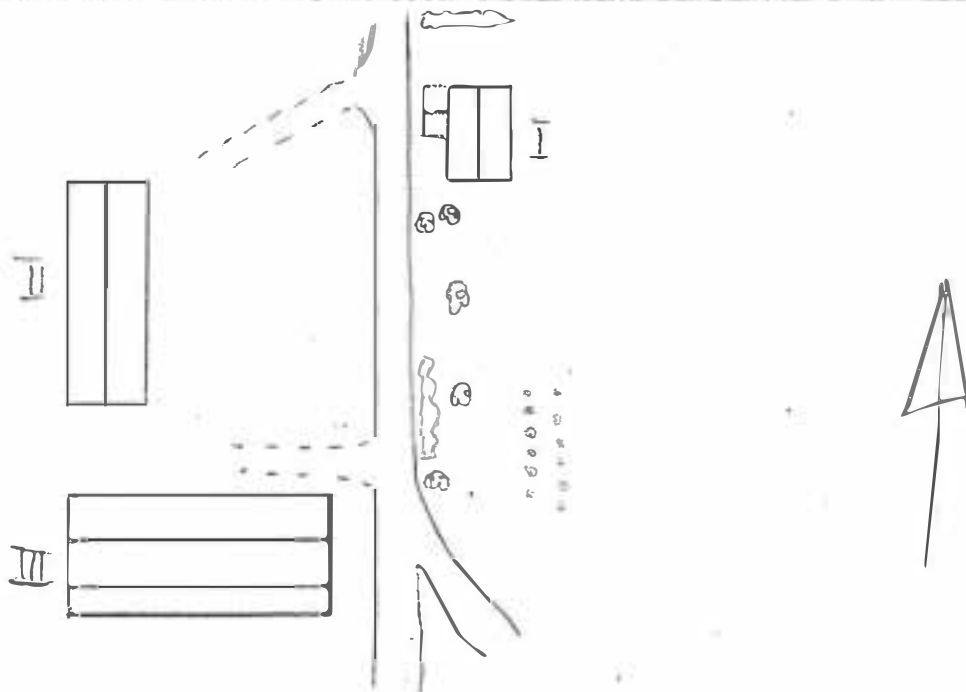

Kommun ..... TORSBY ..... Församl. Vitsand ..... Datum ... 780420 .....

Fastighet .. Gunnsjögården 1:62 ..... Film nr 6 .....

Gårdsnamn ..... Karta ... 12C7j .....

Anl. art ..... Sign. ... HW .....

Uppgiftslämnare ..... Åtgärder erfordras

Anteckningar ..... stomme .....

..... fasad .....

..... taktäckn. ....

Hus nr	Husets funktion	Bygg mtr	Fasad mtr	Färg	Tak-täckn.	Byggn. år	Kommentar
I	Manbyggnad	T	SLL	FR	2T		
II							
III							
IV							
V							
VI							
VII							
VIII							
IX							
X							

Situationsplan

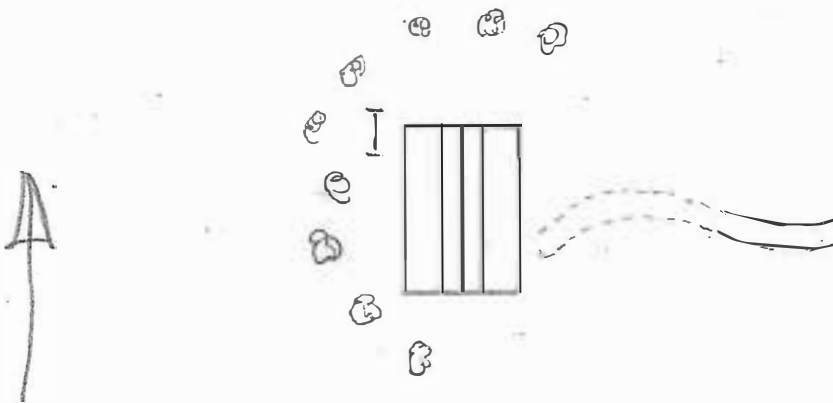

Kommun ..TORSBY..... Församl. Vitsand..... Datum ..780519.....  
 Fastighet ..Gunnsjögården 1:64..... Film nr ..36.....  
 Gårdsnamn ..Spiktorp Ö..... Karta ....1300j.....  
 Anl. art ..... Sign. ....HW.....  
 Uppgiftslämnare ..... Åtgärder erfordras  
 Anteckningar ..... stomme .....  
 ..... fasad .....  
 ..... taktäckn. ....

Hus nr	Husets funktion	Bygg mtr.	Fasad mtr.	Färg	Tak-täckn.	Byggn. år	Kommentar
I	Manbvergnad	T	SLL	FR	2T		ca 100 år
II	Uthus	B	SLL+SSP	FR	Stick		ca 30-40 år
III	Lekstuga	B	SSP	FR	Papp		ca 30 år
IV	Jordkällare	Sten					ca 40 år
V							
VI							
VII							
VIII							
IX							
X							

Situationsplan

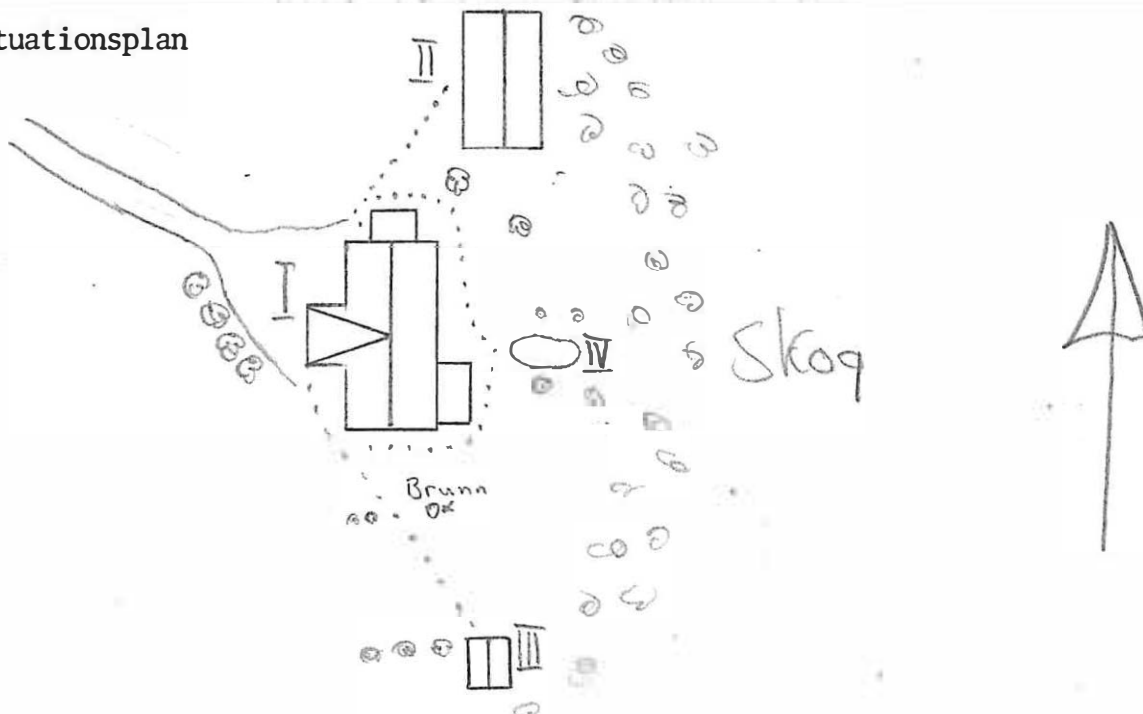

Kommun ... TORSBY ..... Församl. Vitsand ..... Datum ... 780420 .....  
 Fastighet Gunnsjögården 1:78 ..... Film nr .6 .....  
 Gårdsnamn Grund ..... Karta ... 12C7j .....  
 Anl. art ..... Sign. ... HW .....  
 Uppgiftslämnare ..... Åtgärder erfordras  
 Anteckningar ..... stomme .....  
 ..... fasad .....  
 ..... taktäckn. ....

Hus nr	Husets funktion	Bygg mtr	Fasad mtr	Färg	Tak-täckn.	Byggn. år	Kommentar
I	Manbyggnad	T	SLP	FR	2T		tillbyggt
II	Uthus	T	T	FR	Et+P		
III	Lekstuga	P	StockP	FR	Papp		
IV	Jordkällare	Btg					
V							
VI							
VII							
VIII							
IX							
X							

Situationsplan

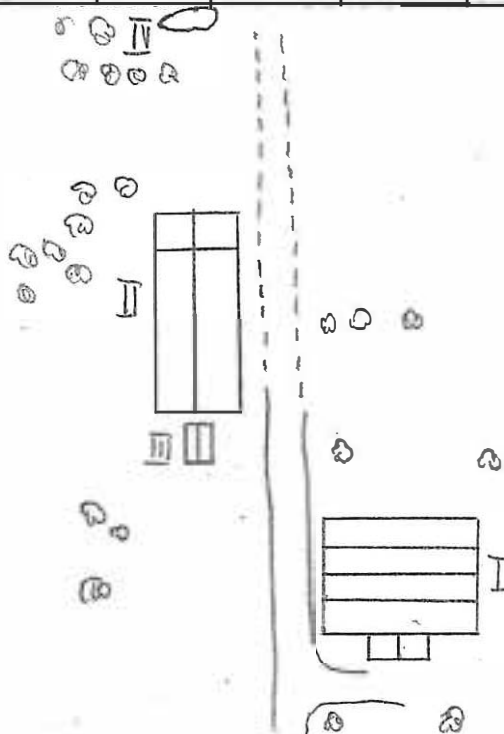

Kommun .....TORSBY..... Församl. Vitsand..... Datum ...780420.....  
 Fastighet .. Gunnsjögården 1:86 ..... Film nr ..6.....  
 Gårdsnamn .. Stora Gunnsjögården ..... Karta ...12C7j.....  
 Anl. art ..... Sign. ....HW.....  
 Uppgiftslämnare ..... Åtgärder erfordras  
 Anteckningar ..... stomme .....  
 ..... fasad .....  
 ..... taktäckn. ....

Hus nr	Husets funktion	Bygg mtr	Fasad mtr	Färg	Tak-täckn.	Byggn. år	Kommentar
I	Manbyggnad	T	SLL	VO	2T	1750	övervåning tillb. 1850 renov omkr1950 o 1977-7
II	Magasin	T	T	Br	P	1730	gammalt magasin, blev ombyggt inv. 1940
III	Ladugård	T	T+SSP	FR	Et	1850	loge som är påbyggd
IV	Verkstad	T	SLP	FR	1T	1940-tal	
V	Skjul	B	SSP	FR	2T	1940-tal	skall rivras
VI	Magasin	B	SSP	Br	P	1967-68	experimentbygge fårstall och hötork
VII							
VIII							
IX							
X							

## Situationsplan

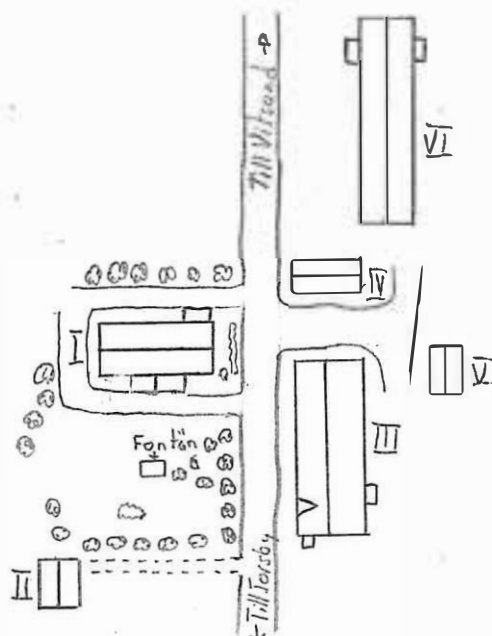

Kommun ..... TORSBY ..... Församl. Vitsand ..... Datum ... 780425 .....  
 Fastighet ... Killingerud 1:3 ..... Film nr 9 .....  
 Gårdsnamn ... (Tömta) ..... Karta ... 1208j .....  
 Anl. art ... Bondgård ..... Sign. ... HW .....  
 Uppgiftslämnare ..... Atgärder erfordras  
 Anteckningar Inköptes 1953 av Gustav Eriksson. Gården övertogs stomme .....  
 ... av sonen Uno Eriksson 1974. Tidigare ägaren Nils Nilsson fasad .....  
 Tömtnils byggde husen. taktäckn. ....

Hus nr	Husets funktion	Bygg mtr	Fasad mtr	Färg	Tak-täckn.	Byggn. år	Kommentar
I	Manbyggnad	T	SFS+LFS	VO	SK	omkr 1912	renoverades 1966
II	Lillstuga	T+B	SLL	FR	P	1912	
III	Ladugård	T+B	T+SSP	FR	P	1905	tillbyggd 1977
IV	Jordkällare	S					
V	Lekstuga	B	SSP	FR	P		
VI							
VII							
VIII							
IX							
X							

Situationsplan

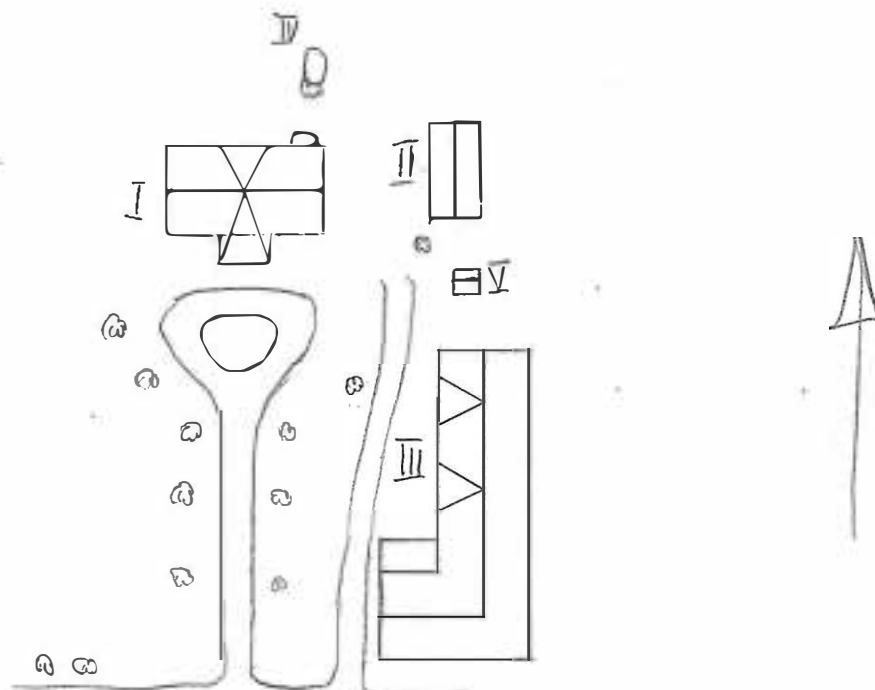

Kommun .....Torsby..... Församl. ..Vitsand..... Datum .780511.....  
 Fastighet ..Killingerud 1:12..... Film nr .29.....  
 Gårdsnamn ..Myrsund..... Karta ...1209i.....  
 Anl. art ...F.d. bondgård..... Sign. ....HW.....  
 Uppgiftslämnare Anne-Mari Jansson..... Åtgärder erfordras  
 Anteckningar ..... stomme .....  
 ..... fasad .....  
 ..... taktäckn. ....

Hus nr	Husets funktion	Bygg mtr	Fasad mtr	Färg	Tak-täckn.	Byggn. år	Kommentar
I	Manbyggnad	B	SLP	FR	P	1935	
II	Vedskjul	B	SSP	X	P		
III	Härbre	T	T	X	P		
IV	Ladugård	T+B	SSP	X+FR	P		
V	Snickarbod, tvättstuga	T	T	FR	P		
VI							
VII							
VIII							
IX							
X							

Situationsplan

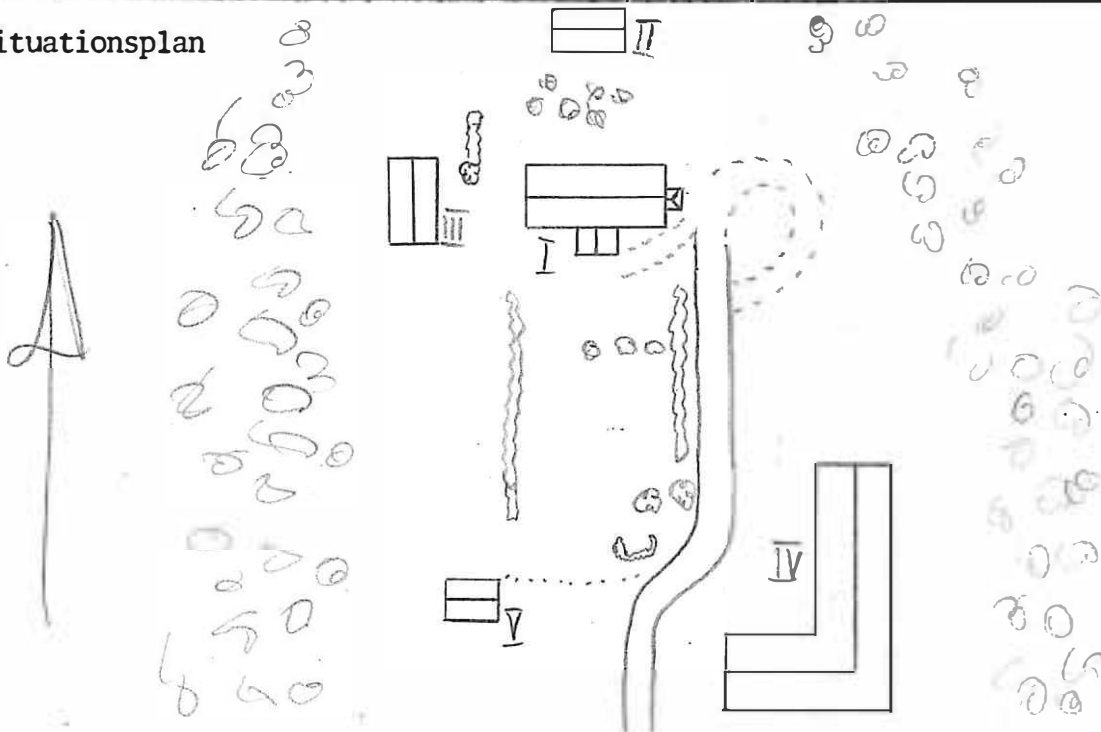

Kommun ..... TORSBY ..... Församl. Vitsand ..... Datum ... 780425 .....

Fastighet .. Killingerud 1:13 ..... Film nr .9 .....

Gårdsnamn .. (Där väst) ..... Karta ... 1208j .....

Anl. art ..... Sign. ... HW .....

Uppgiftslämnare ..... Åtgärder erfordras

Anteckningar Ägare Markus Persson ..... stomme .....

..... fasad .....

..... taktäckn. ....

Hus nr	Husets funktion	Bygg mtr	Fasad mtr	Färg	Tak-täckn.	Byggn. år	Kommentar
I	Manbyggnad	T	SFS	GO	SK	1916	
II	Lillstuga	B	FjällP	FR	P		
III	Spannmålsbod	B	SLL	FR	P		
IV	Stall+lider	B+T	SSP	FR	P		tillbyggt 1975
V	Ladugård, loge	B	SSP	FR	P		
VI	Källare m tak	S+B	SSP	X	P		
VII							
VIII							
IX							
X							

Situationsplan

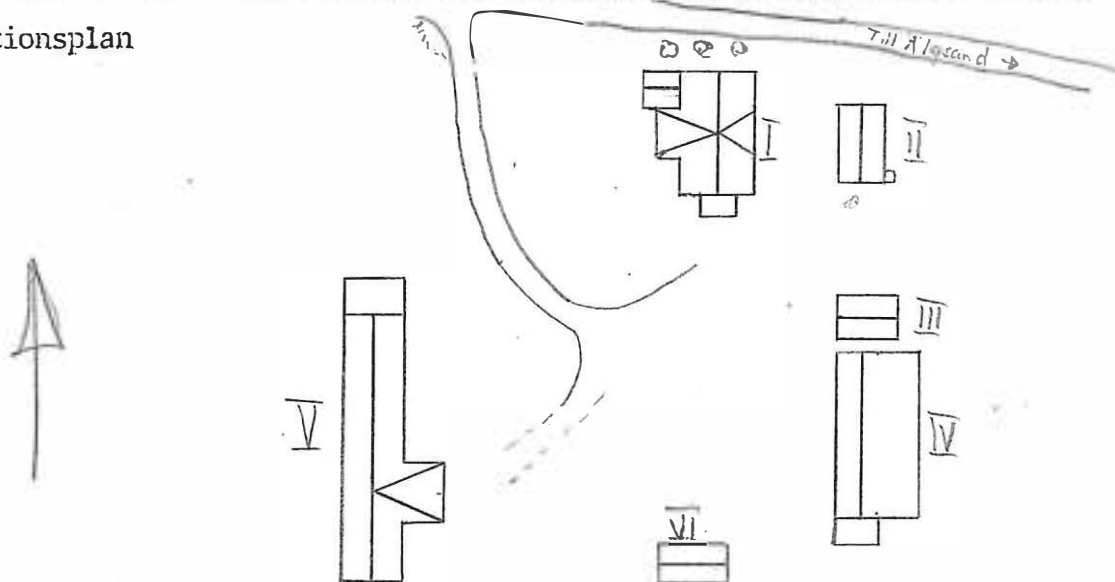

Kommun ..Torsby..... Församl. .Vitsand..... Datum .780426.....  
 Fastighet Killingerud.1:15..... Film nr .10.....  
 Gårdsnamn (Ängen)..... Karta ....12C8j.....  
 Anl. art ..... Sign. ....HW.....  
 Uppgiftslämnare ..... Åtgärder erfordras  
 Anteckningar ..Ägare, Hilding Olsson ..... stomme .....  
 ..... fasad .....  
 ..... taktäckn. ....

Hus nr	Husets funktion	Bygg mtr	Fasad mtr	Färg	Tak-täckn.	Byggn. år	Kommentar
I	Manbyggnad	B	SLL	FR	P		
II	Uthus	B	SSP	X	P		
III	Garage	B	SLL	FR	Et + P		
IV							
V							
VI							
VII							
VIII							
IX							
X							

Situationsplan

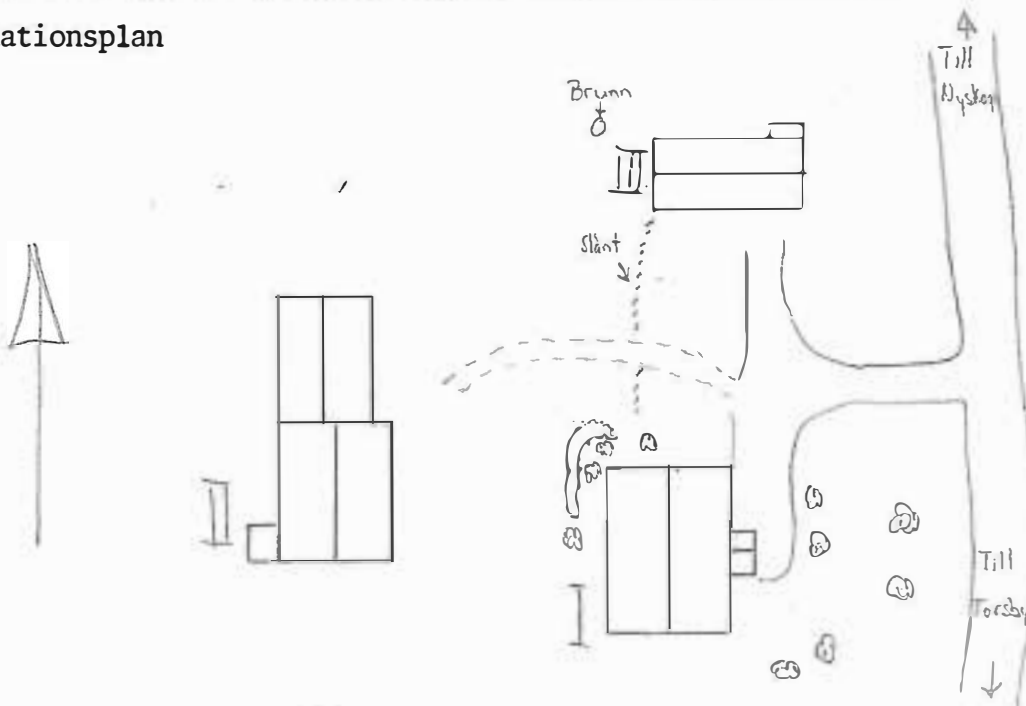

Kommun .. TORSBY ..... Församl. Vitsand ..... Datum ... 780425 .....

Fastighet .. Killingerud 1:20 ..... Film nr .8-9.....

Gårdsnamn .. Älgsand ..... Karta ... 12C8j.....

Anl. art ..... Sign. ... HW.....

Uppgiftslämnare .Lars Larsson ägare av gården..... Åtgärder erfordras

Anteckningar Gården har tidigare varit ett tegelbruk och härifrån stomme .....  
 ... transporterades tegel till många platser i Sverige:..... VÄND fasad .....  
 taktäckn. ....

Hus nr	Husets funktion	Bygg mtr	Fasad mtr	Färg	Tak-täckn.	Byggn. år	Kommentar
I	Manbyggnad	T	SPS+SLP	FR	P	1907	tillbyggd 1951
II	Ladugård	T	SSP+ SLL+SLP	FR	2T+P	1905	
III	Vedbod	T	SSP+T	FR	2T+P	1905	
IV	Jordkällare m tak	B	SSP	FR	P		
V	Såg	B	SSP	FR	2T		utanför situationsplan
VI							
VII							
VIII							
IX							
X							

Situationsplan

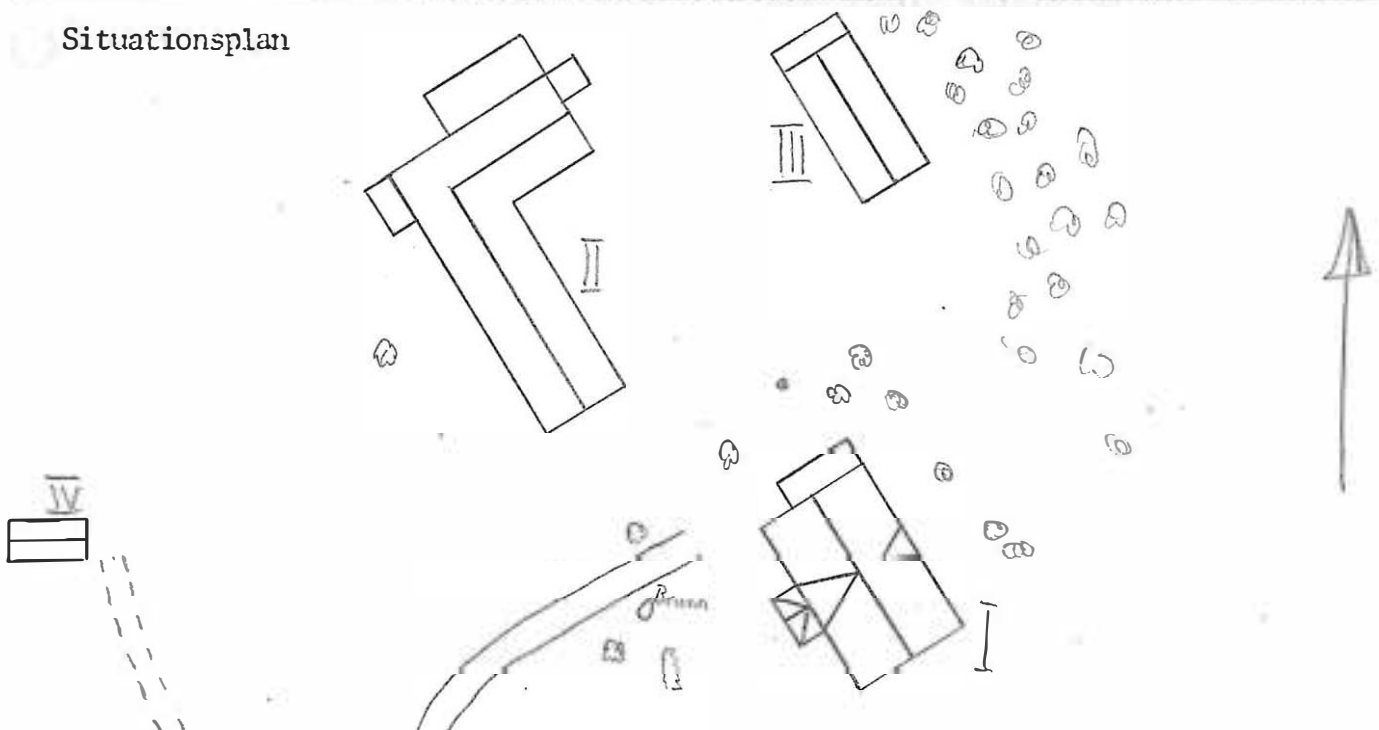

På gården fanns en helrensande kastmaskin som sorterade spannmålet mycket noggrant. Spannmålet blev mycket rent och fint. Maskinen sorterade frön, agnar och ax för sig. Maskinen drogs med handkraft och det var den första maskinen som användes vid Vägsjöfors bruk.

Vidare fanns på gården en gammal symaskin som vevades för hand. Gårdens ägare visade också upp en gammal äppelskalare.

Kommun .....TOPSBY..... Församl. ....Vitsand..... Datum ....780602.....  
 Fastighet ..Killingerud 1:24..... Film nr ..46.....  
 Gårdsnamn ..Ängen..... Karta ....12C8i.....  
 Anl. art ..... Sign. ....HW.....  
 Uppgiftslämnare .Berit o. Kurt Svensson äger gården..... Åtgärder erfordras  
 Anteckningar ..Gården är en gammal prästgård..... stomme .....  
 ..... fasad .....  
 ..... taktäckn. ....

Hus nr	Husets funktion	Bygg mtr	Fasad mtr	Färg	Tak-täckn.	Byggn. år	Kommentar
I	Manbyggnad	T	SLP	VO	P		
II	Ladugård	B	SSP	FR	2T		
III	Lillstuga	B	LSP	Br	2T		
IV	Gäststuga	T	SLP	FR	2T		
V	Skiul	B	SSP	X	2T		
VI							
VII							
VIII							
IX							
X							

Situationsplan

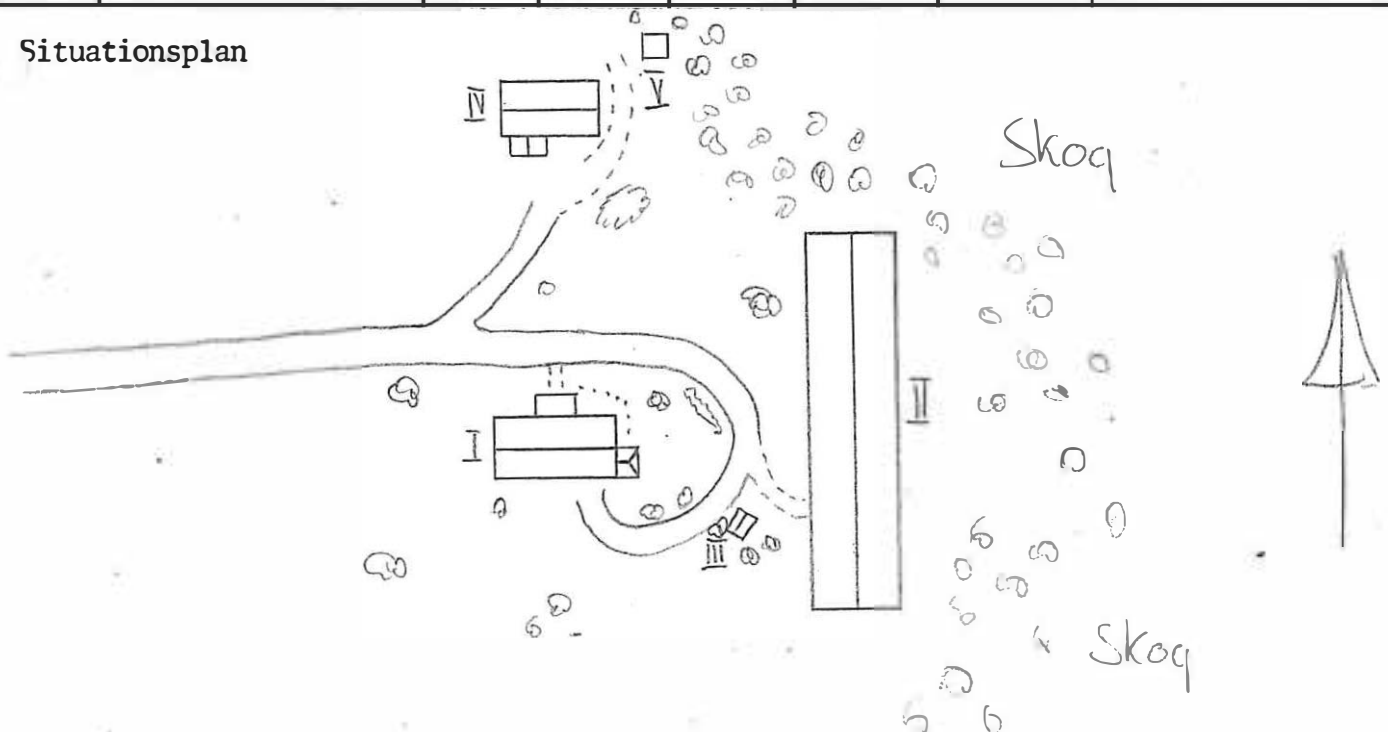

Kommun ... TORSBY ..... Församl. ... Vitsand ..... Datum ... 780606 .....  
 Fastighet . Killingerud 1:31 ..... Film nr .. 48 .....  
 Gårdsnamn . As ..... Karta ... 12C8j .....  
 Anl. art ..... Sign. ... HW .....  
 Uppgiftslämnare ..... Åtgärder erfordras  
 Anteckningar ..... stomme .....  
 ..... fasad .....  
 ..... taktäckn. ....

Hus nr	Husets funktion	Bygg mtr.	Fasad mtr.	Färg	Tak-täckn.	Byggn. år	Kommentar
I	Manbygenad	T	SPS+SPS	GO	2T		
II	Gäststuga	T	SPS+SLI	FR	2T		
III	Stall, magasin	B	SSP+SLI	FR	2T		
IV		T	SLP	FR	2T		
V		B	SSP	FR	2T		
VI		B	SSP	FR	2T		
VII							
VIII							
IX							
X							

Situationsplan

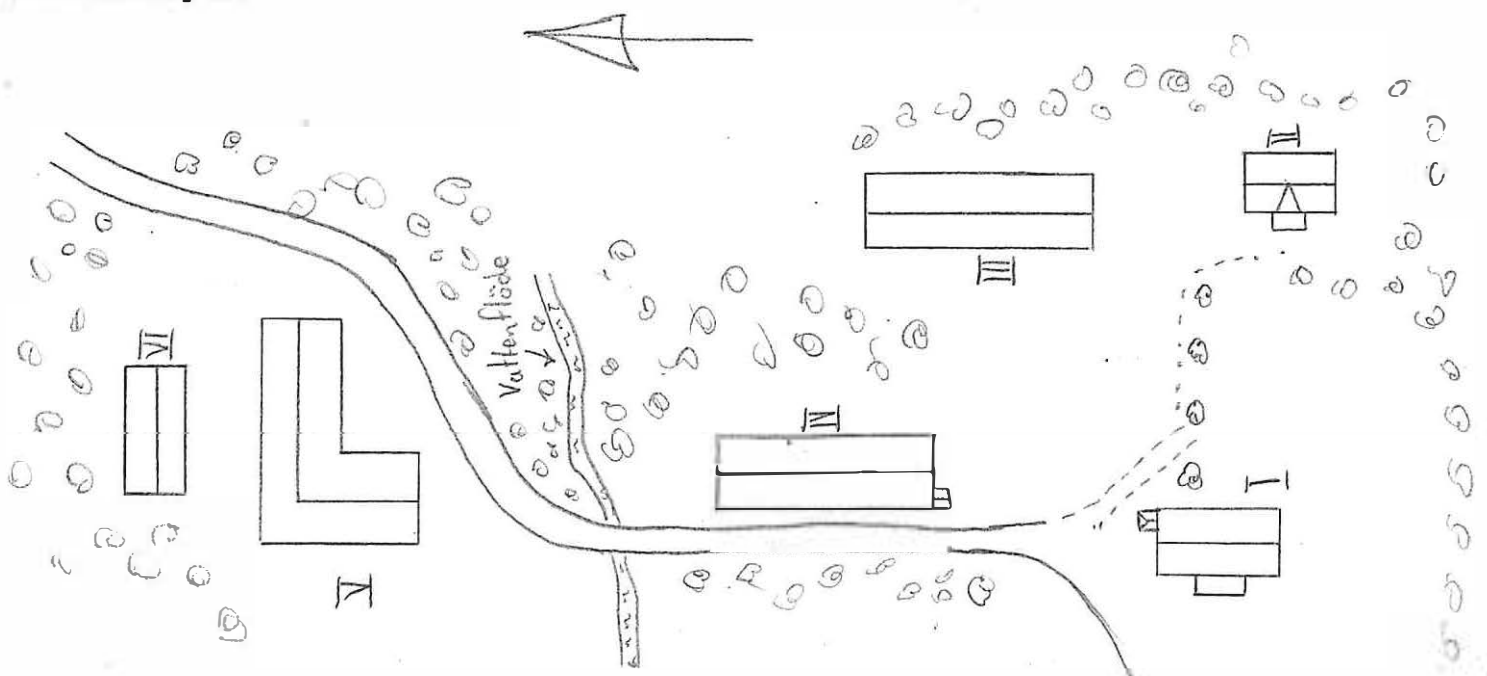

Kommun ..... Torsby ..... Försam. .... Vitsand ..... Datum .. 780511.....  
 Fastighet ..... Killingerud 1:34..... Film nr .. 29.....  
 Gårdsnamn .. Astorn ..... Karta ..... 1209i.....  
 Anl. art ..... Sign. .... RW.....  
 Uppgiftslämnare ..... Atgärder erfordras  
 Anteckningar ..... stomme .....  
 ..... fasad .....  
 ..... taktäckn. ....

Hus nr	Husets funktion	Bygg mtr	Fasad mtr	Färg	Tak-täckn.	Byggn. år	Kommentar
I	Manbyggnad	T	T	X	P		mångås (9 st)
II	Stall	T	T+SSP	X	P		
III							
IV							
V							
VI							
VII							
VIII							
IX							
X							

Situationsplan

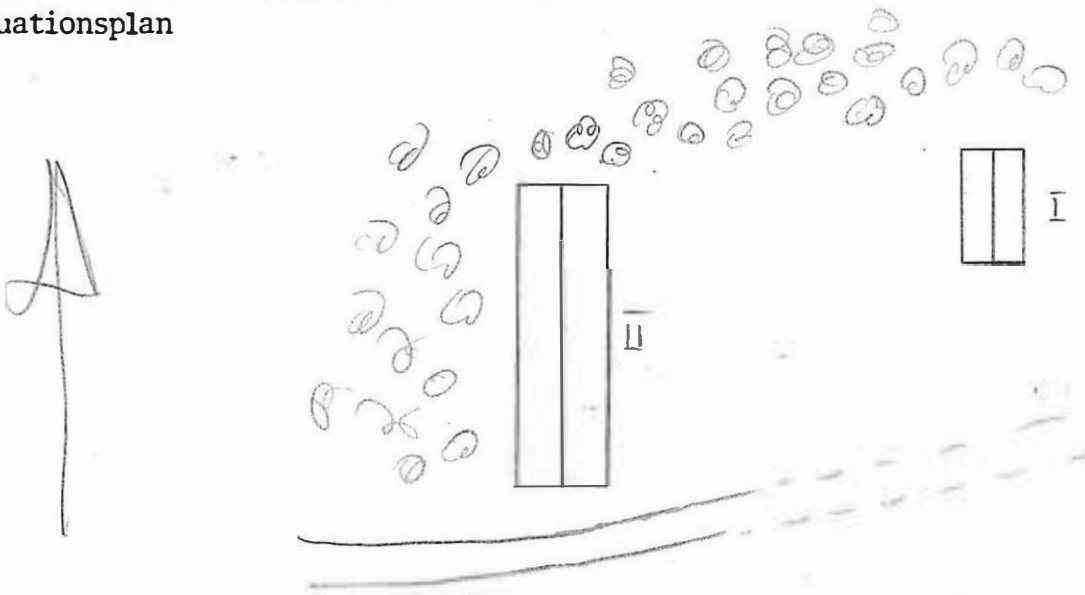

Kommun .....Torsby..... Församl. ....Vitsand..... Datum ..7.8.05.10.....  
 Fastighet ..Killingerud 1:62-63..... Film nr ..27.....  
 Gårdsnamn ..Östan, Skyggården..... Karta ...1208i.....  
 Anl. art ..... Sign. ...HW.....  
 Uppgiftslämnare ..... Åtgärder erfordras  
 Anteckningar ..... stomme .....  
 ..... fasad .....  
 ..... taktäckn. ....

Hus nr	Husets funktion	Bygg mtr	Fasad mtr	Färg	Tak-täckn.	Byggn. år	Kommentar
I	Manbyggnad	B	SLL	FR	P		
II	Vedbod, torrdass	T	T	X	P		
III	Härbre	T	T	X	P		
IV	Ladugård	B	SSP	FR	P		
V							
VI							
VII							
VIII							
IX							
X							

Situationsplan

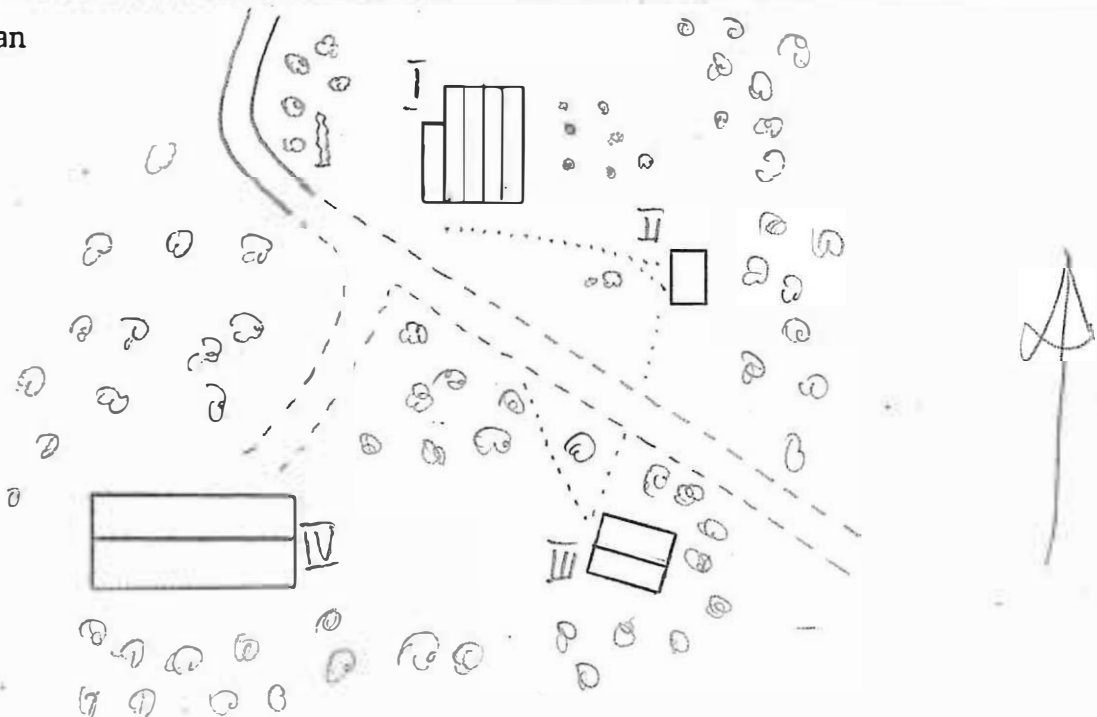

Kommun .....TORSBY..... Församl. ....Vitsand..... Datum .....780602.....  
 Fastighet .Killingerud 1:67..... Film nr ...46-47.....  
 Gårdsnamn (Kvarnstuga)..... Karta .....1208i.....  
 Anl. art ..... Sign. ....HW.....  
 Uppgiftslämnare Nanny Andersson, äger gården tillsammans m barnen Åtgärder erfordras  
 Anteckningar ..Gården är en gammal kvarnstuga..... stomme .....  
 ..... fasad .....  
 ..... taktäckn. ....

Hus nr	Husets funktion	Bygg mtr	Fasad mtr	Färg	Tak-täckn.	Byggn. år	Kommentar
I	Manbyggnad	T	SFS	FR	P		tillbyggd 1922
II	Bod	B	SLL	X	P	omkr1910	
III	Svinhus, loge	B+Tg	SSP	X	P		
IV	Garage	B	LSP	X	P		hitflyttad
V	Kvarn och såg(grunden)						
VI							
VII							
VIII							
IX							
X							

Situationsplan

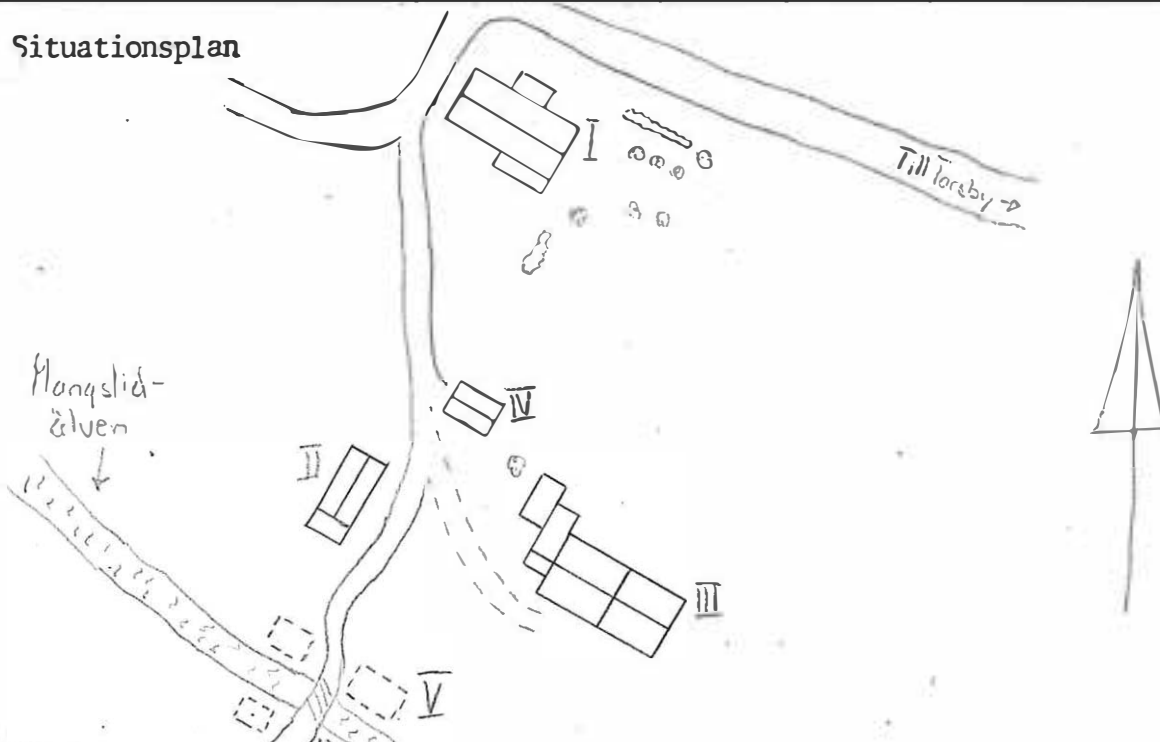

Kommun ....TORSBY..... Församl. ....Vitsand..... Datum .....780602.....  
 Fastighet ..Killingerud 1:69..... Film nr ....47.....  
 Gårdsnamn ..... Karta .....1208i.....  
 Anl. art ..Missionshus..... Sign. ....HW.....  
 Uppgiftslämnare ..... Åtgärder erfordras  
 Anteckningar ..... storme .....  
 ..... fasad .....  
 ..... taktäckn. ....

Hus nr	Husets funktion	Bygg mtr	Fasad mtr	Färg	Tak-täckn.	Byggn. år	Kommentar
I	Manbyggnad	T	SFS	FR	3T	slutet på	1800-talet
II							
III							
IV							
V							
VI							
VII							
VIII							
IX							
X							

Situationsplan

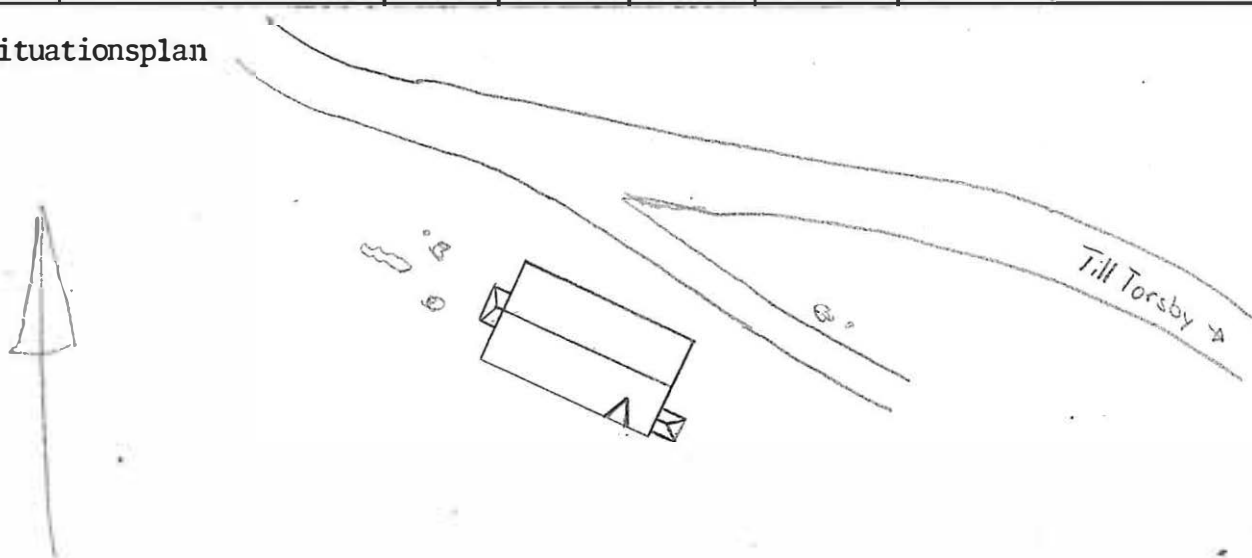

Kommun .....Torsby..... Församl. ....Vitsand..... Datum .7805.11.....  
 Fastighet ..Killingarud 2:6..... Film nr ..29.....  
 Gårdsnamn ..Hagåsen..... Karta .....1208i.....  
 Anl. art ..... Sign. ....HW.....  
 Uppgiftslämnare Ägare Oskar Bergqvist..... Atgärder erfordras  
 Anteckningar Säterstuga..... stomme .....  
 ..... fasad .....  
 ..... taktäckn. ....

Hus nr	Husets funktion	Bygg mtr	Fasad mtr	Färg	Tak-täckn.	Byggn. år	Kommentar
I	Manbyggnad	T	SLL	FR	2T		
II	Ladugård	B+Tg	Tg+SSP	FR	Et	1958	
III	Vedbod	B	SSP+SLL	FR	Et		
IV							
V							
VI							
VII							
VIII							
IX							
X							

Situationsplan

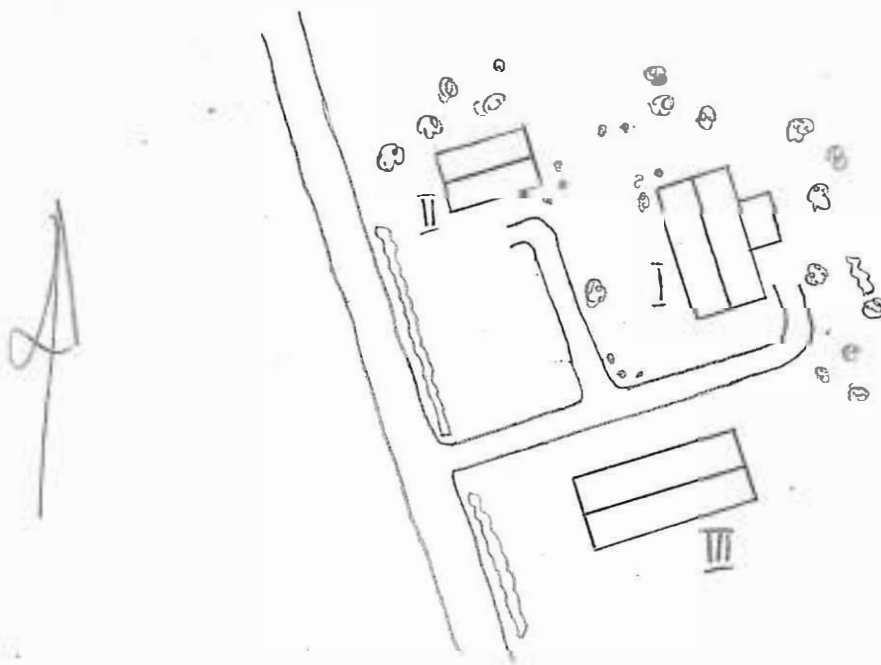

Kommun ..... Torsby ..... Församl. .... Vitsand ..... Datum 780511.....  
 Fastighet ..... Killingsrud 2:14A ..... Film nr .29.....  
 Gårdsnamn ..... Smacktorp ..... Karta ..... 12C8i .....  
 Anl. art ..... Sign. .... HW.....  
 Uppgiftslämnare .. Karl Ljunggren (ägare) ..... Atgärder erfordras  
 Anteckningar Gården är en gammal säterstuga. Den inköptes 1899.. stomme .....  
 .. av nuvarande ägarens fader. .... fasad .....  
 .... taktäckn. ....

Hus nr	Husets funktion	Bygg mtr	Fasad mtr	Färg	Tak-täckn.	Byggn. år	Kommentar
I	Manbvggnad	B	SPS	GO	2T		1913 och 1916-17 om-och tillbyggt
II	Ladugård	T+Tg	T+SSP	FR	P		
III	Loge	T	T+SSP	FR	P		
IV	Redskapsskjul	B	SSP	FR	P		
V							
VI							
VII							
VIII							
IX							
X							

Situationsplan

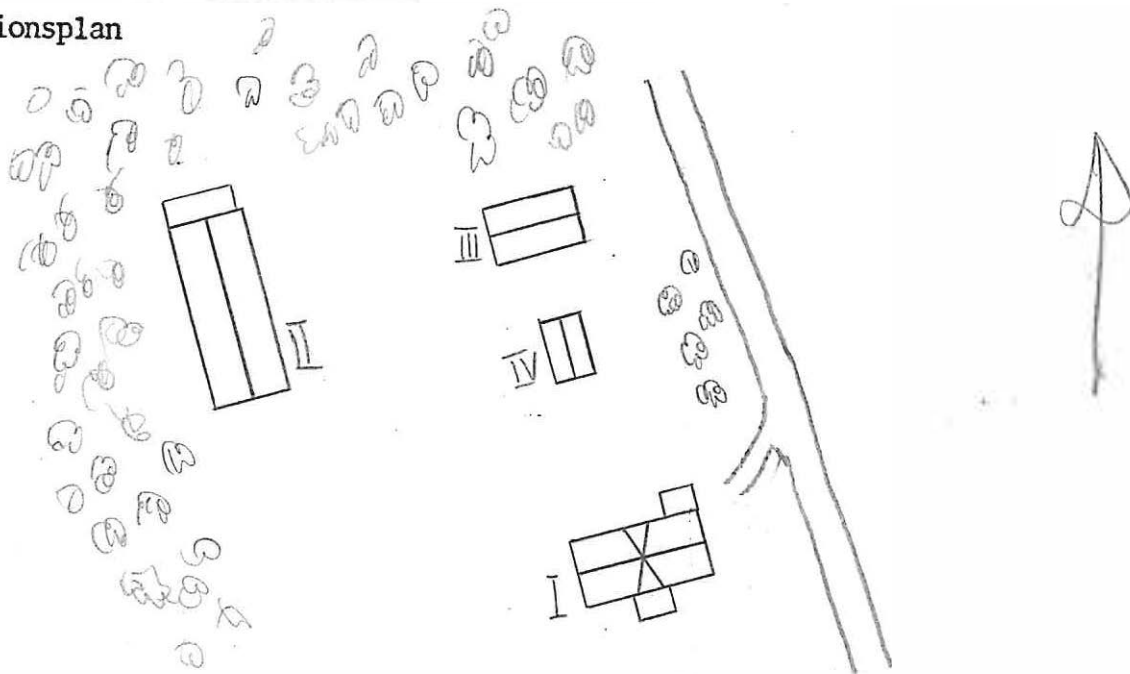

Kommun ....Torsby..... Församl. ..Vitsand..... Datum .780511.....  
 Fastighet .Killingerud 2:24..... Film nr .29.....  
 Gårdsnamn .Grindbacken..... Karta ...1208i.....  
 Anl. art ..... Sign. ..HW.....  
 Uppgiftslämnare ..... Åtgärder erfordras  
 Anteckningar Ägare Ingvar Olsson ..... stomme .....  
 ..... fasad .....  
 ..... taktäckn. ....

Hus nr	Husets funktion	Bygg mtr	Fasad mtr	Färg	Tak-täckn.	Byggn. år	Kommentar
I	Manbyggnad	T	SLL	FR	P+1T		
II	Ladugård	T	SSP	FR	P		
III	Loge	T	T+SSP	FR	P		
IV	Garage	B	SSP	FR	P		
V							
VI							
VII							
VIII							
IX							
X							

Situationsplan

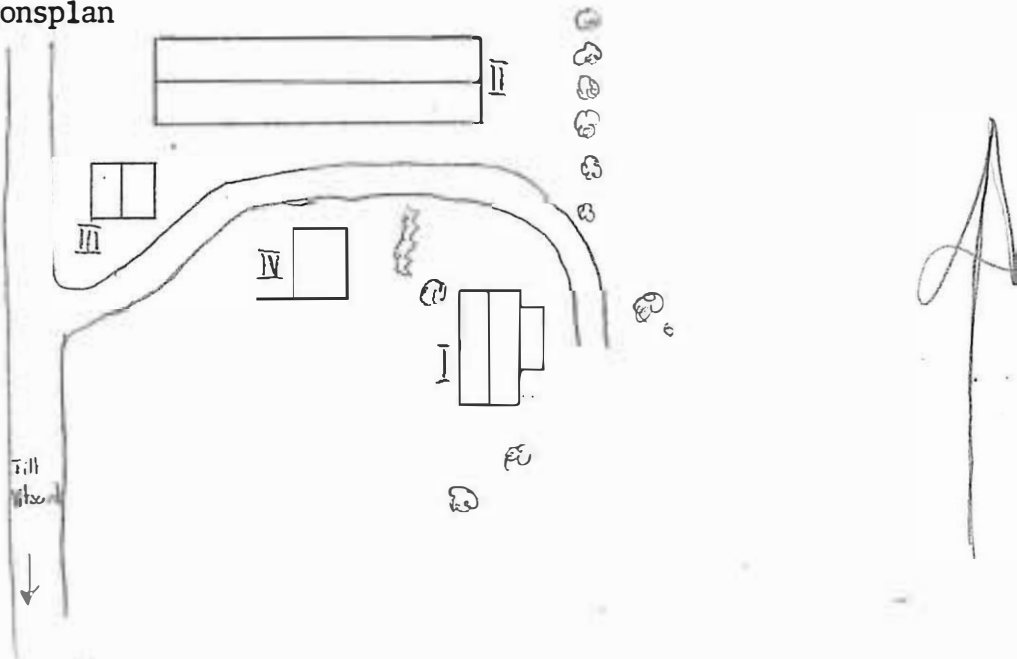

Kommun ....Torsby..... Församl. ...Vitsand..... Datum .7805.10.....  
 Fastighet .Killingerud 3:93..... Film nr .28.....  
 Gårdsnamn ..... Karta ...12C8i.....  
 Anl. art ..... Sign. ..HW.....  
 Uppgiftslämnare ..... Åtgärder erfordras  
 Anteckningar ..... stomme .....  
 ..... fasad .....  
 ..... taktäckn. ....

Hus nr	Husets funktion	Bygg mtr	Fasad mtr	Färg	Tak-täckn.	Byggn. år	Kommentar
I	Menbyggnad	B	SLI	FR	SK		
II	Garage	B	SSP	FR	P		
III	Garage	KS					under uppbyggnad
IV							
V							
VI							
VII							
VIII							
IX							
X							

Situationsplan

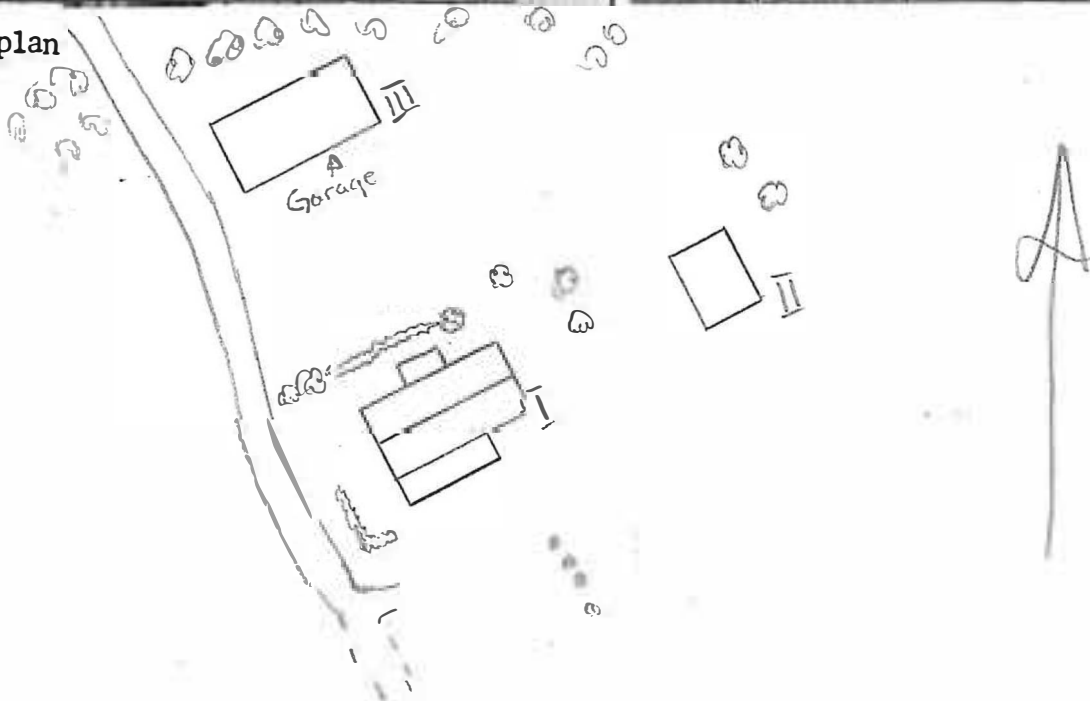

Kommun ..... TORSBY ..... Församl. .... Vitsand ..... Datum ..... 780706 .....  
 Fastighet ..... Mangen 1:2 ..... Film nr ..... 72 .....  
 Gårdsnamn ..... Kullen ..... Karta ..... 1300h .....  
 Anl. art ..... Sign. .... JJ .....  
 Uppgiftslämnare ..... Åtgärder erfordras  
 Anteckningar Billerud ..... storme .....  
 ..... fasad .....  
 ..... taktäckn. ....

Hus nr	Husets funktion	Bygg mtr	Fasad mtr	Färg	Tak-täckn.	Byggn. år	Kommentar
I	Manbyggnad	T	SLL	FR	2T		
II	Vedskjul	B	SSP	FR	2T		
III	Ladugård & loge	B	SSP	FR	2T		
IV							
V							
VI							
VII							
VIII							
IX							
X							

Situationsplan

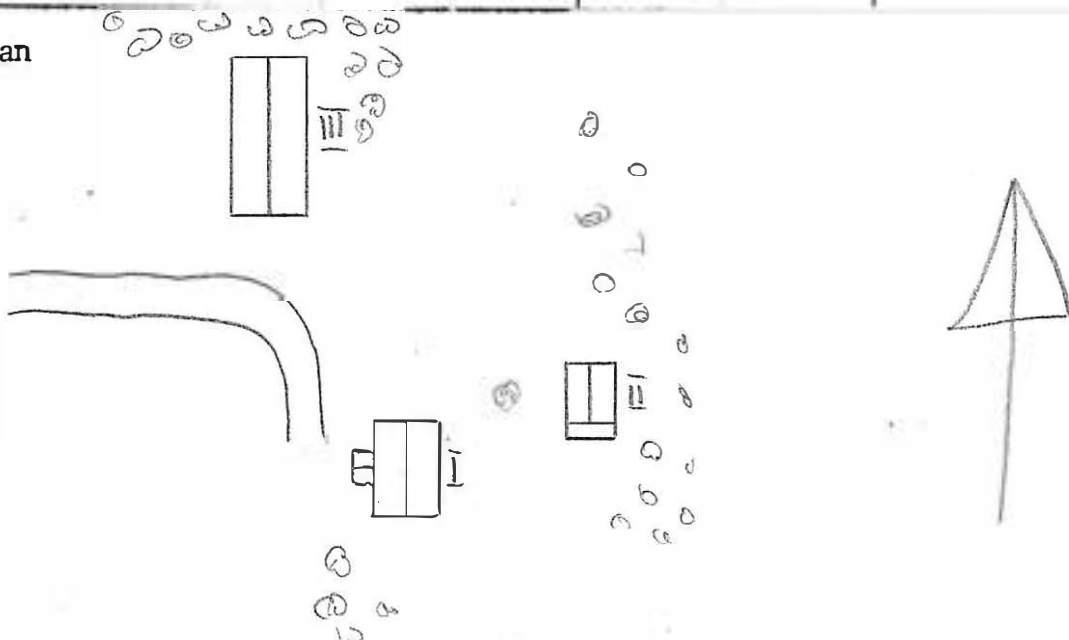

Kommun ..... TORSBY ..... Forsaml. .... Vitsand ..... Datum ..... 780706 .....  
 Fastighet ..... Mangen 1:5 ..... Film nr ..... 72 .....  
 Gårdsnamn ..... Källa ..... Karta ..... 1300h .....  
 Anl. art ..... Sign. .... JJ .....  
 Uppgiftslämnare ..... Åtgärder erfordras  
 Anteckningar Den första finngården. De första finnarna slog sig ..... stomme .....  
 ..ner här, delvis igenyuxet ..... fasad .....  
 taktäckn. ....

Hus nr	Husets funktion	Bygg mtr	Fasad mtr	Färg	Tak-täckn.	Byggn. år	Kommentar
I	Manbyggnad	T	SLL	X	P		timrad ända upp
II	Uthus	T	T	X	P		
III	Uthus	T	T	X	P		delvis rasad
IV							
V							
VI I							
VII							
VIII							
IX							
X							

Situationsplan

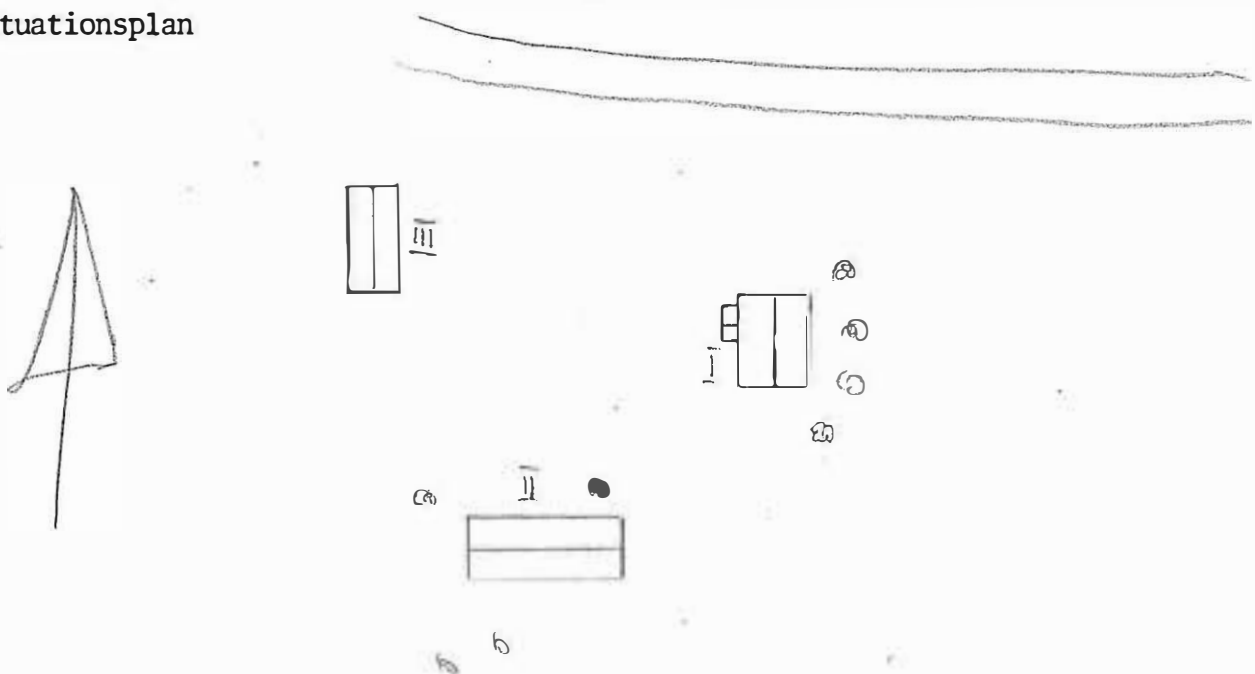

Kommun ..... TORSBY ..... Församl. .... Vitsand ..... Datum ..... 7/10/76 .....  
 Fastighet ... Mangen 1:8 ..... Film nr ... 71 .....  
 Gårdsnamn ... Hult ..... Karta ..... 130h .....  
 Anl. art ..... Sign. .... JJ .....  
 Uppgiftslämnare ..... Åtgärder erfordras  
 Anteckningar ... Ägs av tre systrar ..... stomme .....  
 ..... fasad .....  
 ..... taktäckn. ....

Hus nr	Husets funktion	Bygg mtr	Fasad mtr	Färg	Tak-täckn.	Byggn. år	Kommentar
I	Manbyggnad	T	SFS	G	P	1925	
II	Gammalstuga	T	T	FR	Et	1897	
III	Ladugård & loge	T	T	FR	Et+P	1914	
IV	Redskapsskjul, bod	T+B	T+SSP	FR	Et		
V							
VI							
VII							
VIII							
IX							
X							

Situationsplan

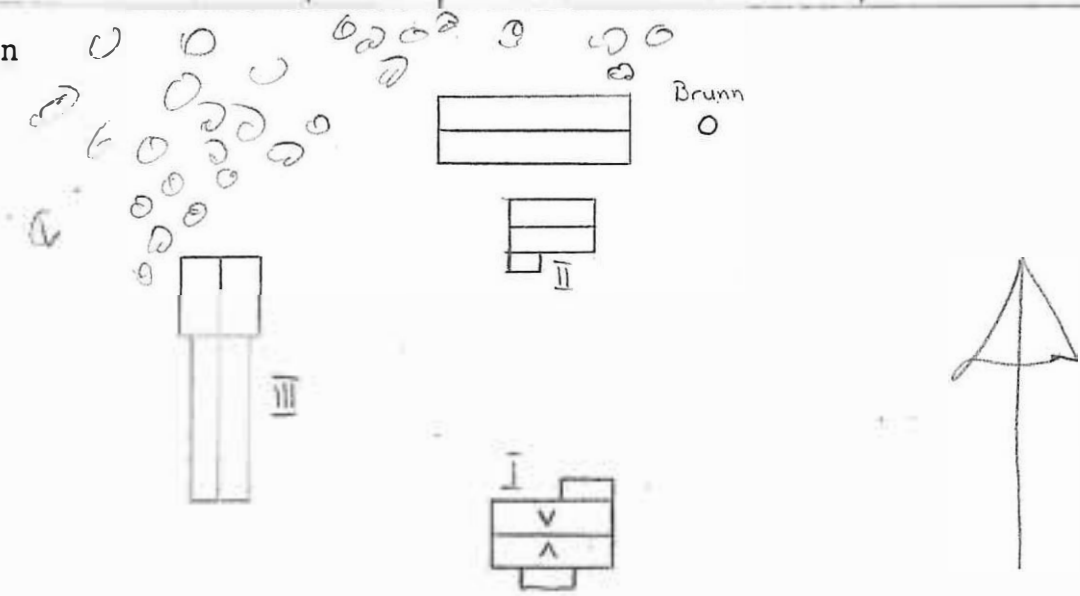

Kommun ..... TORSBY ..... Församl. .... Vitsand ..... Datum ..... 780705 .....

Fastighet ... Mangen 1:31 ..... Film nr ... 70 .....

Gårdsnamn ... Gamla skolan ..... Karta ..... 130h .....

Anl. art ..... Sign. .... JJ .....

Uppgiftslämnare ..... Åtgärder erfordras

Anteckningar Sista skolåret var 1904. Byggs av fänngubbarna... stomme .....

... för egna medel. Ladugården & logen revs 1969. .... fasad .....

... taktäckn. ....

Hus nr	Husets funktion	Bygg mtr	Fasad mtr	Färg	Tak-täckn.	Byggn. år	Kommentar
I	Manbyggnad	T	SLL	FR	2T	1862	reparerades 1936
II	Vedskjul	B	SSP	FR	P		
III							
IV							
V							
VI							
VII							
VIII							
IX							
X							

## Situationsplan

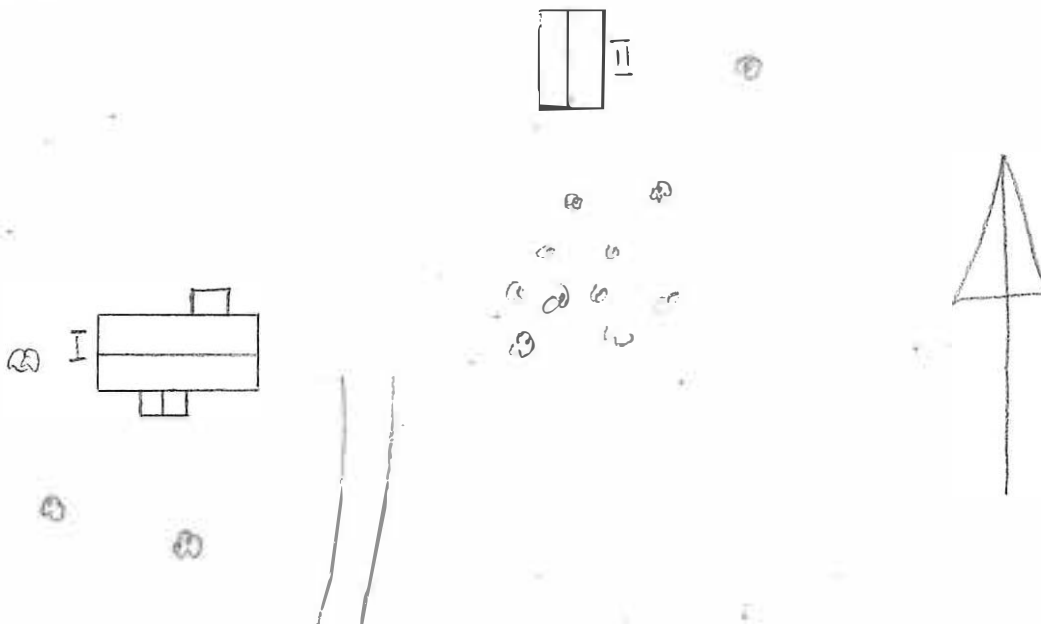

Kommun ..... TORSBY ..... Församl. .... Vitsand ..... Datum ..... 780706 .....  
 Fastighet ..... Mangen 1:36 ..... Film nr ..... 72 .....  
 Gårdsnamn ..... Karta ..... 130h .....  
 Anl. art ..... Fd. skola ..... Sign. .... JJ .....  
 Uppgiftslämnare . Sigurd Bönström ..... Åtgärder erfordras  
 Anteckningar . Skolan upphörde 1956 ..... stomme .....  
 ..... fasad .....  
 ..... taktäckn. ....

Hus nr	Husets funktion	Bygg mtr	Fasad mtr	Färg	Tak-täckn.	Byggn. år	Kommentar
I	Manbyggnad	T	SLL	FR	P	1924	
II	Vedbod & tvättstuga	B	SLL	FR	P	1924	
III	Garage	B	S3P	FR	P		
IV							
V							
VI							
VII							
VIII							
IX							
X							

Situationsplan

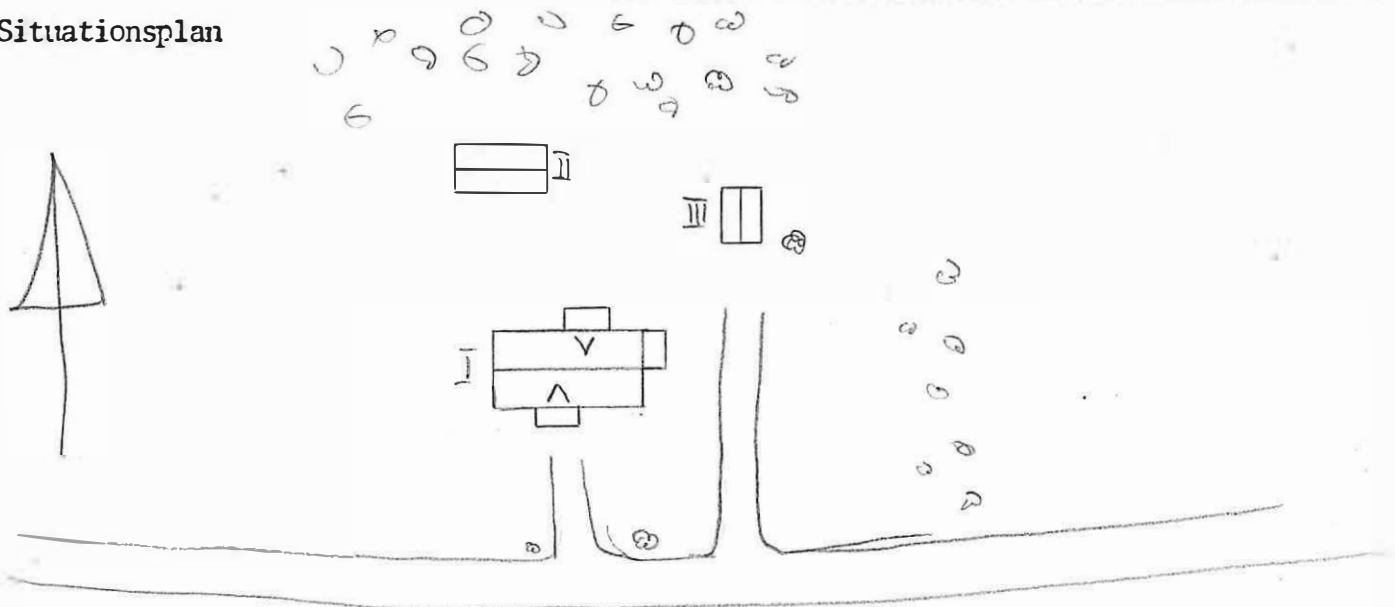

Kommun .TORSBY..... Församl. ...Vitsand..... Datum ...780605.....  
 Fastighet .Rattsjöberg 1:4..... Film nr ..47.....  
 Gårdsnamn (Brusgården)..... Karta ....12C9i.....  
 Anl. art ..... Sign. ....HW.....  
 Uppgiftslämnare Ägarna Märta Larsson och Valdemar Larsson..... Åtgärder erfordras  
 Anteckningar ..... stomme .....  
 ..... fasad .....  
 ..... taktäckn. ....

Hus nr	Husets funktion	Bygg mtr.	Fasad mtr	Färg	Tak-täckn.	Byggn. år	Kommentar
I	Manbyggnad	T	SLP	VO	P	omkr 1909	omgjord 1960
II	Vedbod	B	SSP	FR	P		
III	Garage	B	SLP	FR	P		
IV	Lillstuga	B	SLP	FR	P		
V	Ladugård	T+S+B	T+SSP	X	P		
VI	Magasin	T	T	X	P		
VII							
VIII							
IX							
X							

Situationsplan

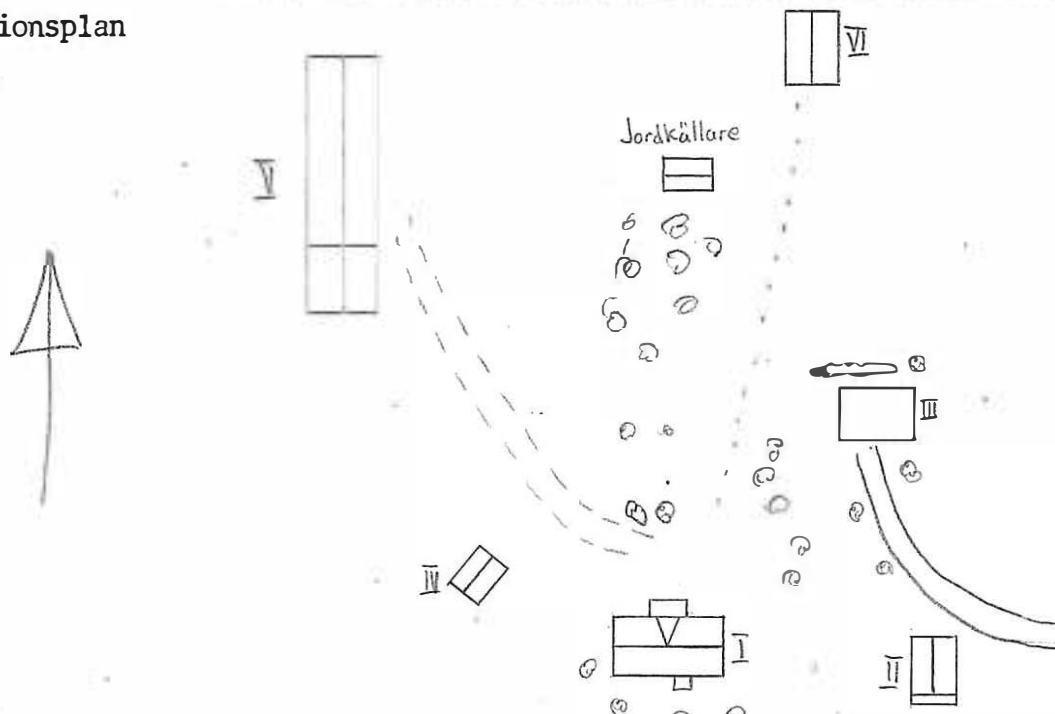

Kommun TORSBY ..... Församl. Vitsand ..... Datum 780605 .....

Fastighet Rattsjöberg 1:7 ..... Film nr 47 .....

Gårdsnamn ..... Karta 1209i .....

Anl. art ..... Sign. HW .....

Uppgiftslämnare ..... Åtgärder erfordras  
 Anteckningar Systronen Rylander äger gården ..... stomme .....  
 ..... fasad .....  
 ..... taktäckn. ....

Hus nr	Husets funktion	Bygg mtr.	Fasad mtr.	Färg	Tak-täckn.	Byggn. år	Kommentar
I	Manbyggnad	T	SLP	FR	2T		
II	Källare	T	T+SSP	FR	2T		
III	Stall	T	T+SLP+ SSP	X	2T		
IV	<del>Stall</del> <i>Marior</i>	T	T	X	2T		
V	Trättstuga	T	SLL	X	2T		
VI							
VII							
VIII							
IX							
X							

Situationsplan

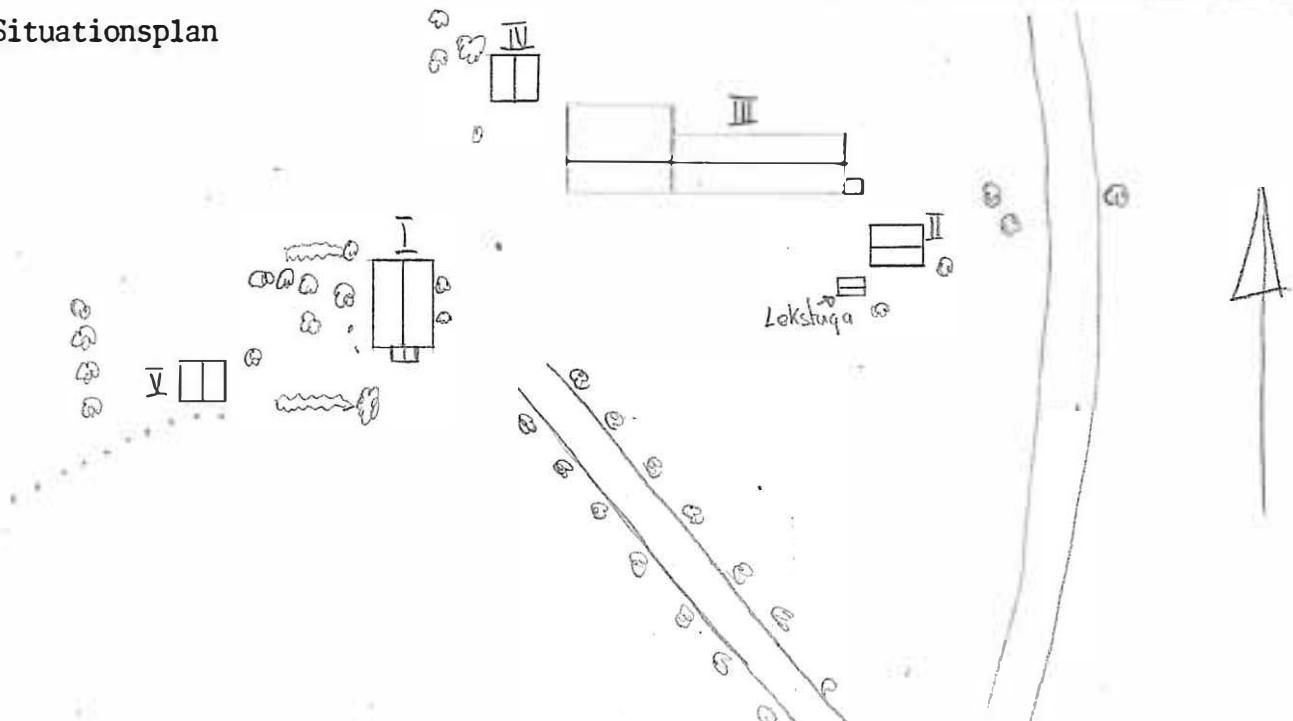

Kommun ..... Torshy ..... Församl. Vitsand ..... Datum .. 780510 .....

Fastighet .. Rattsjöberg 1:30 ..... Film nr .. 27-28 .....

Gårdsnamn .. Lillbråten ..... Karta .. 1292i .....

Anl. art ..... Sign. .. HW .....

Uppgiftslämnare ..... Åtgärder erfordras

Anteckningar ..... stomme .....

..... fasad .....

..... taktäckn. ....

Hus nr	Husets funktion	Bygg mtr	Fasad mtr	Färg	Tak-täckn.	Byggn. år	Kommentar
I	Manbyggnad	T	SLP	FR+X	P	omkr1850	
II	Ladugård, loge, vedbod	T	T	X	P		
III	Snickarbod	T	T	FR	P		
IV	Stall	T	T+SLP	FR	P		
V	Smedja	B	SSP+SLI	X	P		
VI	Tvättstuga	T	T	X	2T		
VII							
VIII							
IX							
X							

## Situationsplan



dijön

VI

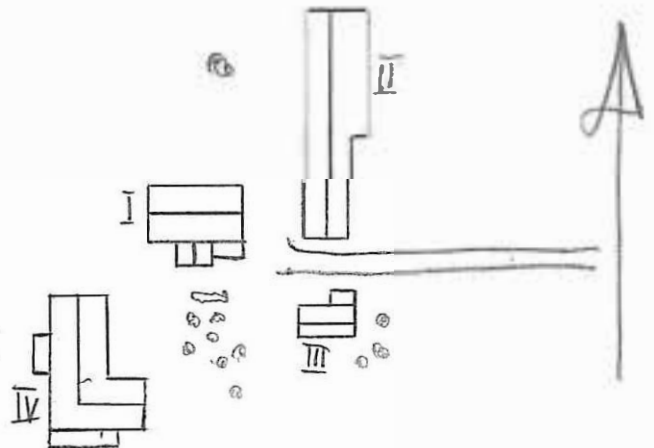

Kommun .....Torsby..... Församl. Vitsand ..... Datum .780510.....  
 Fastighet .....Rattsjöberg 1:31..... Film nr .27.....  
 Gårdsnamn .....Bostället..... Karta ...1209i.....  
 Anl. art ..... Sign. ...HW.....  
 Uppgiftslämnare Bertil Olsson..... Åtgärder erfordras  
 Anteckningar Skogsvårdsstyrelsen är ägare till detta ställe, ... stomme .....  
 ..... fasad .....  
 ..... taktäckn. ....

Hus nr	Husets funktion	Bygg mtr	Fasad mtr	Färg	Tak-täckn.	Byggn. år	Kommentar
I	Manbvggenad	T	SLP	FR	2T	1836	
II	Loge	T	T	X	2T		
III	Visthusbod	T	T	X	2T		
IV							
V							
VI							
VII							
VIII							
IX							
X							

Situationsplan

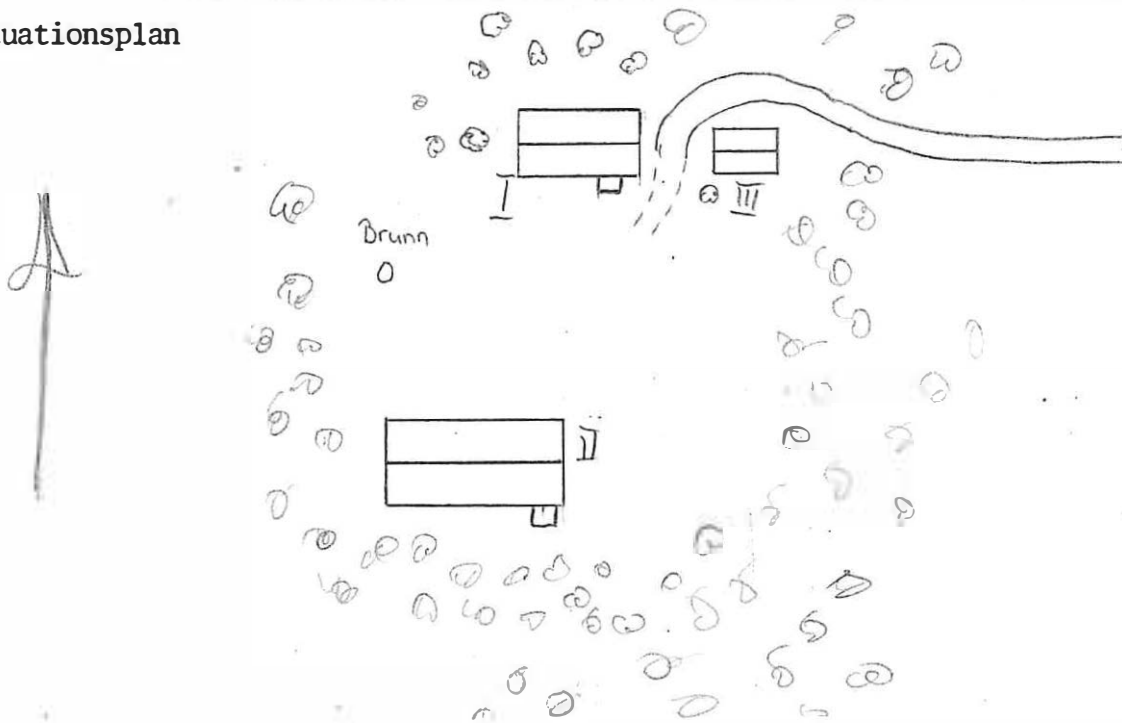

Kommun ....Torsby..... Församl. Vitsand..... Datum .7805.10.....  
 Fastighet .Rattsjöberg.1:31..... Film nr ..27.....  
 Gårdsnamn .Rattsjögården..... Karta ....12C9i.....  
 Anl. art ..... Sign. ...HW.....  
 Uppgiftslämnare ..... Åtgärder erfordras  
 Anteckningar Egendomen ägs av Skogsvårdsstyrelsen. Gården har ett stomme .....  
 ....vackert läge. Den ligger bara ett par hundra meter från Ratt- fasad .....  
 sjön. taktäckn. ....

Hus nr	Husets funktion	Bygg mtr	Fasad mtr	Färg	Tak-täckn.	Byggn. år	Kommentar
I	Manbyggnad	T	SLP	FR	2T		
II	Magasin	T	T+SLL	FR	2T		mångås tak
III	Bod	T	T+SLP	FR	2T		mångås tak
IV		T	T	FR	2T		mångås tak
V		T	T	FR	2T		
VI		T+B	T+SSP	FR	2T		
VII	Ladugård	S					
VIII	Loge	T	T+SSP	FR	2T		
IX	Tvättstuga	T	T	X	2T		
X		T	T	X	2T		

Situationsplan VÄND

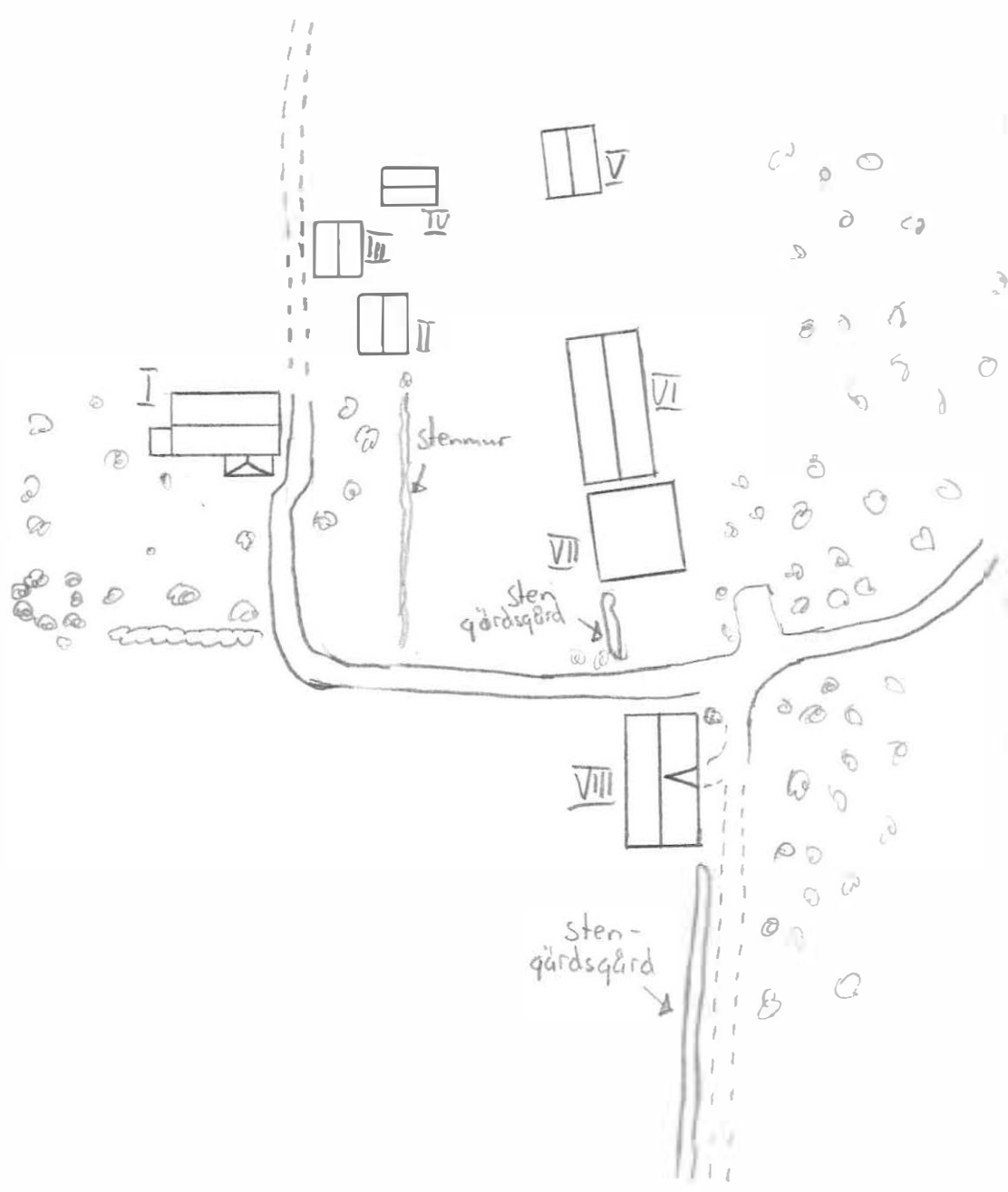

Kommun .....Torsby..... Församl. Vitsand..... Datum 780510.....  
 Fastighet ..Rattsjöberg 1:33..... Film nr ..28.....  
 Gårdsnamn ..(Länstätt)..... Karta ...12C91.....  
 Anl. art ..... Sign. ...HW.....  
 Uppgiftslämnare Karl o Herta Olsson..... Åtgärder erfordras  
 Anteckningar ..... stomme .....  
 ..... fasad .....  
 ..... taktäckn. ....

Hus nr	Husets funktion	Bygg mtr	Fasad mtr	Färg	Tak-täckn.	Byggn. år	Kommentar
I	Manbyggnad	T	SFS	FR	1T	omkr1800	
II	Magasin	B	SSP	FR	P		
III	Skipl	T	T	X	2T		
IV							
V							
VI							
VII							
VIII							
IX							
X							

Situationsplan

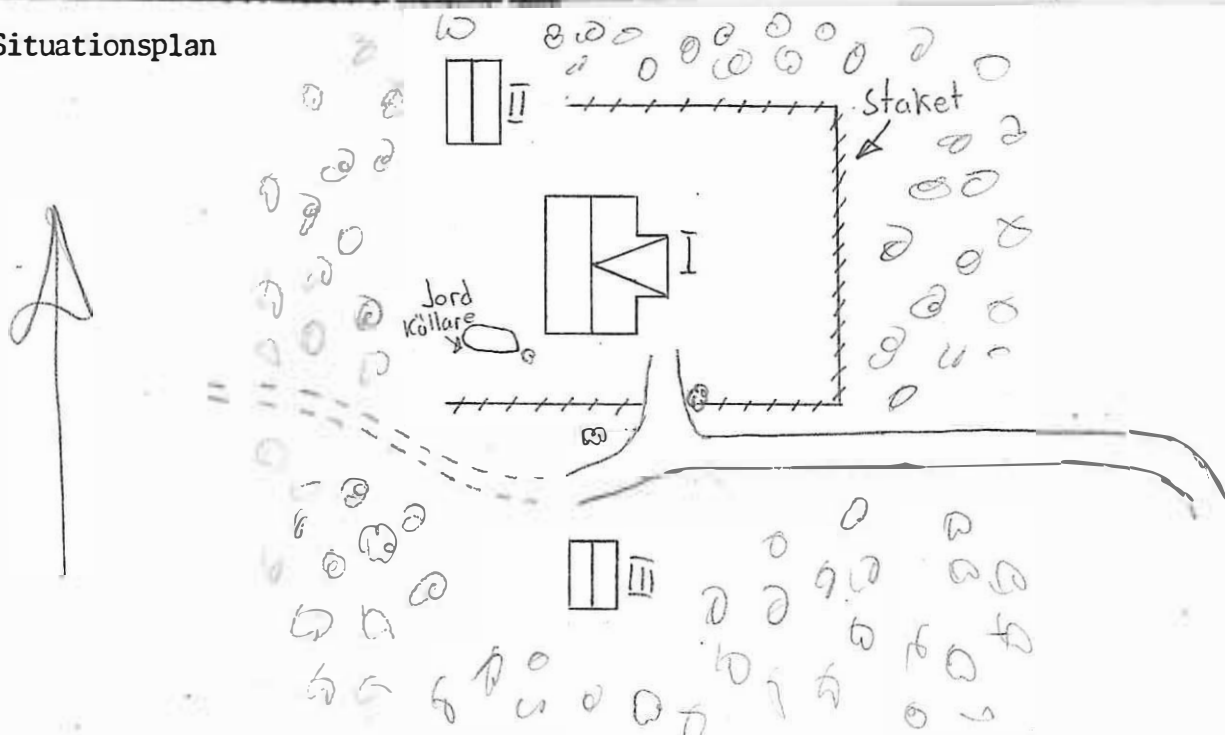

Kommun ..TORSBY..... Församl. ..Vitsand..... Datum ..7806.14.....  
 Fastighet ..Vitsand 1:4..... Film nr ..48.....  
 Gårdsnamn ..... Karta ....12C8j.....  
 Anl. art ..... Sign. ....HV.....  
 Uppgiftslämnare ..... Åtgärder erfordras  
 Anteckningar ..... stomme .....  
 ..... fasad .....  
 ..... taktäckn. ....

Hus nr	Husets funktion	Bygg mtr.	Fasad mtr.	Färg	Tak-täckn.	Byggn. år	Kommentar
I	Manbyggnad	T	SLL	G	2T		
II	Magasin	B	SSP	FR	P		
III	Ladugård	B	SSP	FR	P		
IV							
V							
VI							
VII							
VIII							
IX							
X							

Situationsplan

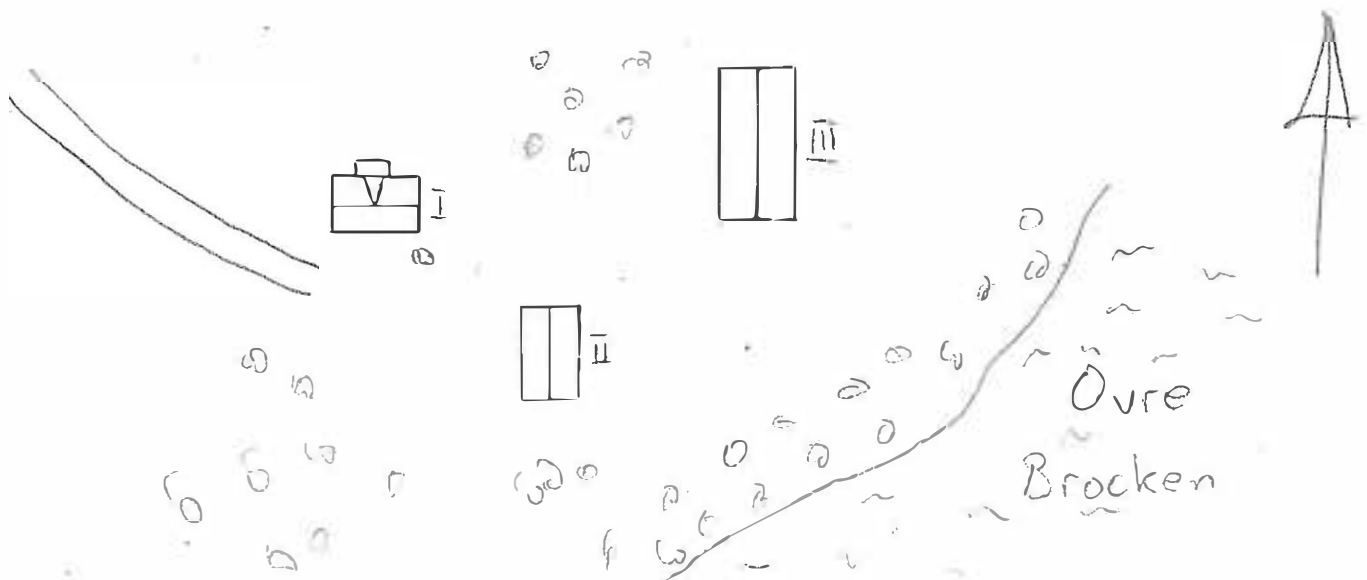

Kommun .. TORSBY ..... Församl. Vitsand ..... Datum .. 780426 .....

Fastighet .. Vitsand 1:13 ..... Film nr .. 10 .....

Gårdsnamn .. Solbacka ..... Karta ... 1208j .....

Anl. art ..... Sign. ... HW .....

Uppgiftslämnare Ägare Halvar Svensson ..... Åtgärder erfordras  
 Anteckningar .. Nationalromantik ..... stomme .....  
 ..... fasad .....  
 ..... taktäckn. ....

Hus nr	Husets funktion	Bygg mtr	Fasad mtr	Färg	Tak-täckn.	Byggn. år	Kommentar
I	Mantyggenad	T	LFS	FR	2T+P	1913	
II	Ladugård	B	SSP	FR	P	1907	
III	Lekstuga	B	FjällP	FR	Papp		byggd före 1913
IV	Jordkällare						
V							
VI							
VII							
VIII							
IX							
X							

## Situationsplan

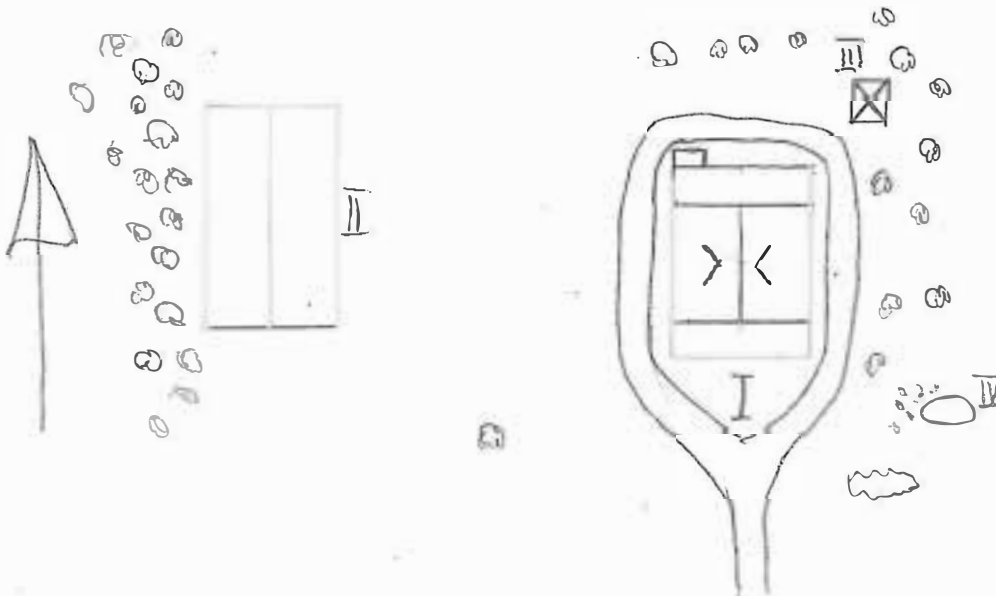



Kommun .....Torsby..... Församl. ..Vitsand..... Datum ..7805.11.....  
 Fastighet ...Vitsand 1:37..... Film nr 30.....  
 Gårdsnamn N. Mossängen..... Karta ...1209i.....  
 Anl. art ..... Sign. ..HW.....  
 Uppgiftslämnare Maria Olsson..... Åtgärder erfordras  
 Anteckningar ..... stomme .....  
 ..... fasad .....  
 ..... taktäckn. ....

Hus nr	Husets funktion	Bygg mtr	Fasad mtr	Färg	Tak-täckn.	Byggn. år	Kommentar
I	Manbyggnad	B	SLL	FR	2T	1923	ombyggt omkr 1930
II	Vedskjul	T	T+SLP	FR	P		
III	Ladugård	B+Tg	Slät+S&SP	FR	P	1920	
IV	Stall	T	T+SSP	X	P		
V							
VI							
VII							
VIII							
IX							
X							

Situationsplan

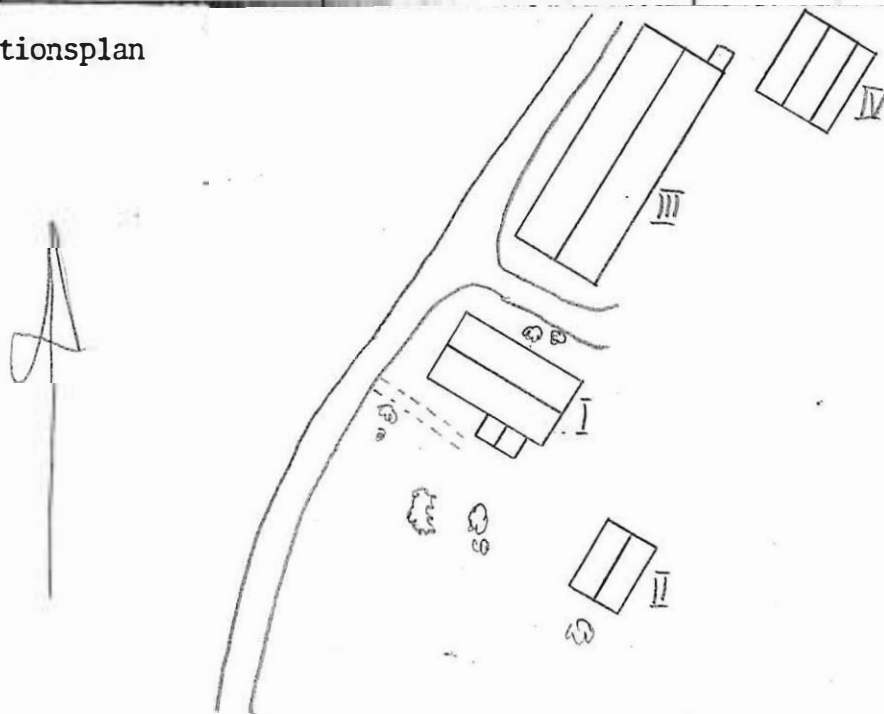

Kommun ..~~TORSBY~~..... Församl. Vitsand Datum ..780411.....  
 Fastighet Vitsand 1:41 Film nr ..1.....  
 Gårdsnamn (Täpporna) Karta ..12C8j.....  
 Anl. art ..Prästgård, fd bondgård Sign. ..HW.....  
 Uppgiftslämnare ..... Åtgärder erfordras  
 Anteckningar Gården har funnits sedan 1700-talet stomme .....  
 ..... fasad .....  
 ..... taktäckn. ....

Hus nr	Husets funktion	Bygg mtr	Fasad mtr	Färg	Tak-täckn.	Byggn. år	Kommentar
I	Manbyggnad	T	SLP	VO	1T		ombyggd 1930
II	Garage	B	SLL	FR	P	1930	
III	Källare	S+B	SSP	IGö	P	omkr 1750	tunnvalv, ny överbyggnad
IV							
V							
VI							
VII							
VIII							
IX							
X							

## Situationsplan



Kommun .....TORSBY..... Församl. ....Vitsand..... Datum ....780530.....  
 Fastighet ..Vitsand 1:59..... Film nr ..43.....  
 Gårdsnamn ..Lernäs..... Karta ....12C9i.....  
 Anl. art ..... Sign. ....HW.....  
 Uppgiftslämnare ..... Åtgärder erfordras  
 Anteckningar ..... stonme .....  
 ..... fasad .....  
 ..... taktäckn. ....

Hus nr	Husets funktion	Bygg mtr	Fasad mtr	Färg	Tak-täckn.	Byggn. år	Kommentar
I	Manbyggnad	T	SFS	B	P		
II	Redskapsbod	B	SSP	X	2T		
III		B	SSP+SLL	X	2T+P		
IV	Ladurård	B	SSP	FR	2T+P		
V	Lillstuga	B	SSP	FR	2T		
VI	Vedbod, källare	B	SSP	FR	P		
VII							
VIII							
IX							
X							

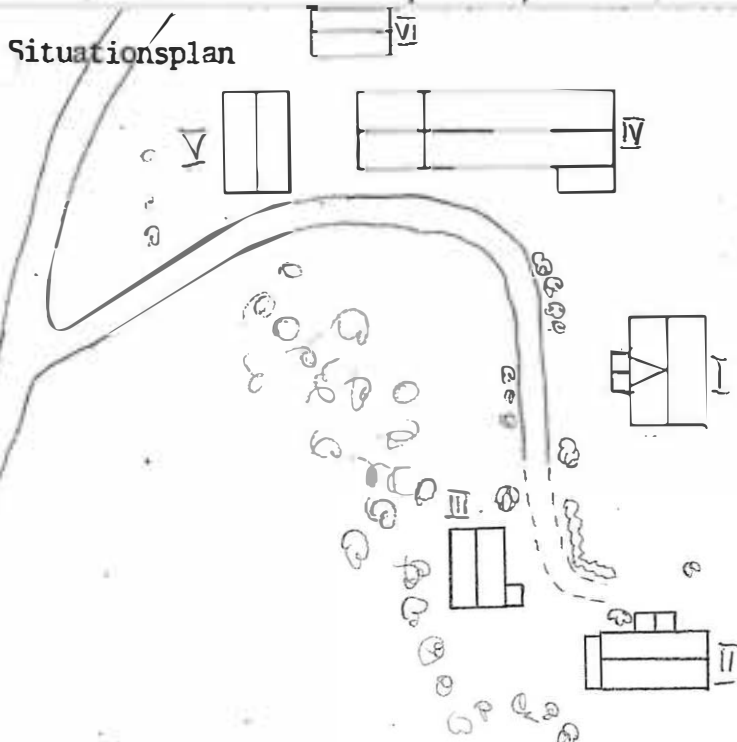

Kommun ..... TORSBY ..... Försam. .... Vitsand ..... Datum ..... 780530 .....  
 Fastighet ..... Vitsand 1:64 ..... Film nr ..... 43 .....  
 Gårdsnamn ..... Karta ..... 1209i .....  
 Anl. art ..... Sign. .... HW .....  
 Uppgiftslämnare ..... Åtgärder erfordras  
 Anteckningar ..... stomme .....  
 ..... fasad .....  
 ..... taktäckn. ....

Hus nr	Husets funktion	Bygg mtr	Fasad mtr	Färg	Tak-täckn.	Byggn. år	Kommentar
I	Manbyggnad	T	T+SSP	X	P		
II	Utthus	B	SSP	FR	P		
III							
IV							
V							
VI							
VII							
VIII							
IX							
X							

Situationsplan

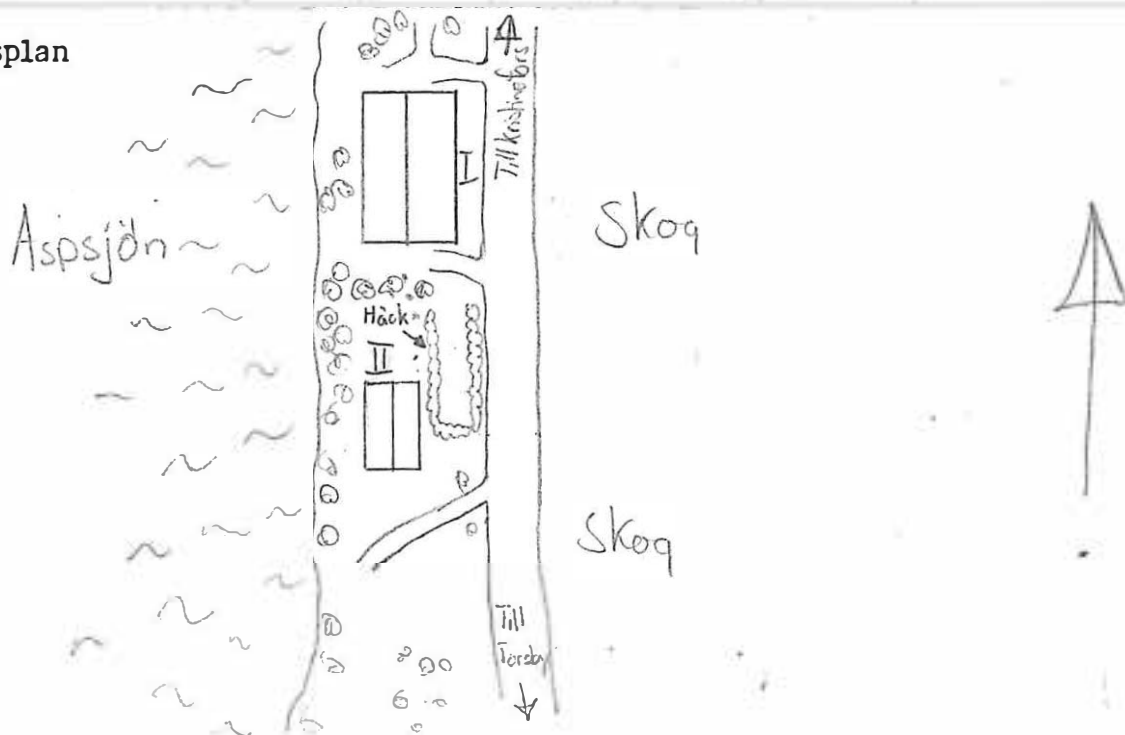

Kommun Torsby..... Församl. Vitsand..... Datum 780427.....  
 Fastighet Åsteby 1:29..... Film nr 11.....  
 Gårdsnamn Udden..... Karta 1253.....  
 Anl. art ..... Sign. HW.....  
 Uppgiftslämnare Johan Nilsson..... Åtgärder erfordras  
 Anteckningar ..... stomme .....  
 ..... fasad .....  
 ..... taktäckn. ....

Hus nr	Husets funktion	Bygg mtr	Fasad mtr	Färg	Tak-täckn.	Byggn. år	Kommentar
I	Manbyggnad	T	SLL	FR	2T	omkr 1858	Flyttad hit för ca 100 år sedan
II	Stall	T	T	FR	P	?	används nu som vedskjul
III	Ladugård & Loge	T	T + SSF	FR	P		minst 100 år
IV	Bodar & Lider	T	T	FR	2T	1921	
V	Jordkällare	S					
VI							
VII							
VIII							
IX							
X							

Situationsplan

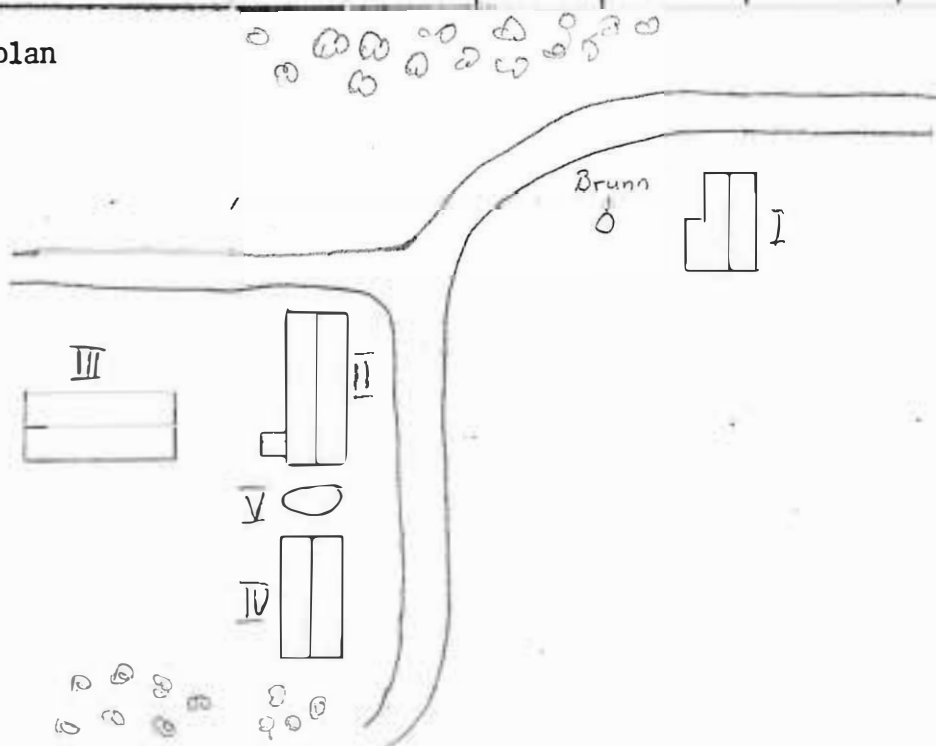

Kommun ..... Torsby ..... Församl. .... Vitsand ..... Datum ..... 780427 .....  
 Fastighet ..... Asteby 1:31 ..... Film nr ..... 12 .....  
 Gårdsnamn ..... Kattåsen ..... Karta ..... 12C7j .....  
 Anl. art ..... Sign. ..... HW .....  
 Uppgiftslämnare ..... Ägare Holger Johansson ..... Åtgärder erfordras  
 Anteckningar ..... stomme .....  
 ..... fasad .....  
 ..... taktäckn. ....

Hus nr	Husets funktion	Bygg mtr	Fasad mtr	Färg	Tak-täckn.	Byggn. år	Kommentar
I	Manbyggnad	T	SLL	FR	P	1846	renov invändigt 1978
II	Ekonomibygnad	B	SSP	FR	P		
III	Loge	T	T+SSP	FR	P+Stick		
IV	Jordkällare	S					
V	Sommarlagård	T	T	X	2T		
VI							
VII							
VIII							
IX							
X							

Situationsplan

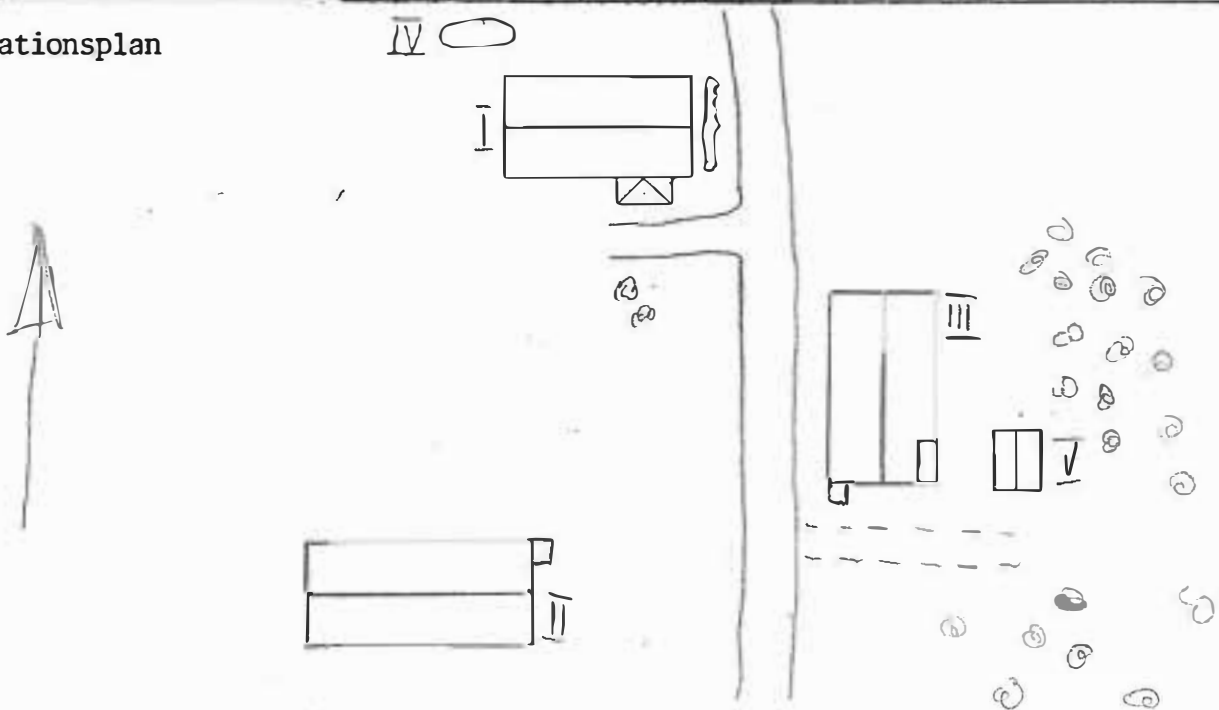

Kommun ... Torsby ..... Församl. ... Vitsand ..... Datum .. 780509 .....

Fastighet Astehy 1:32 ..... Film nr .. 25 .....

Gårdsnamn ..... Karta ... 1207j .....

Anl. art ..... Sign: .. HW .....

Uppgiftslämnare ..... Åtgärder erfordras  
 Anteckningar ..... stomme .....  
 ..... fasad .....  
 ..... taktäckn. ....

Hus nr	Husets funktion	Bygg mtr	Fasad mtr	Färg	Tak-täckn.	Byggn. år	Kommentar
I	Manhygienad	B	SLL	FR	P		
II	Loge	T	T	X	2T		
III	Magasin	T+B	T+SSP	X	P		
IV	Ladugård, stall	B+Tg	Slät+SSP	FR	P		
V	Garage	C+B	Slät+SLL	FR+V	P		
VI	Lekstuga	B	Masonit	FR	Papp		
VII	Jordkällare m. tak	B	SSP	X	2T		
VIII							
IX							
X							

Situationsplan

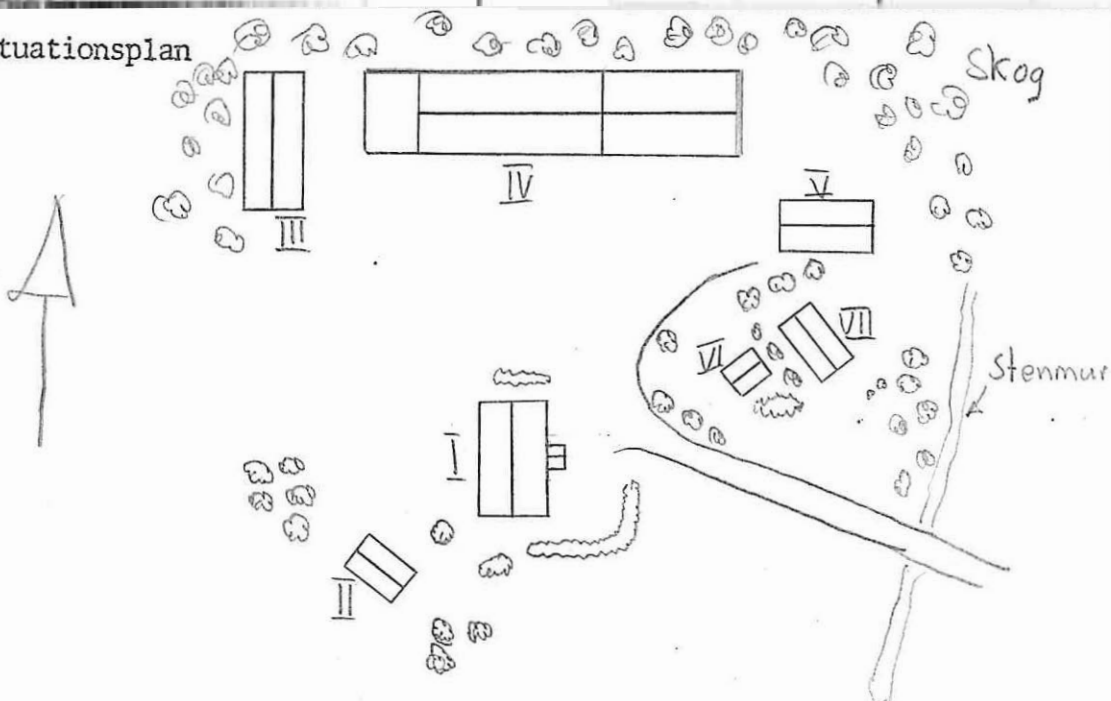

Kommun ..... Torsby ..... Församl. Vitsand ..... Datum ..780428.....  
 Fastighet ..Åstaby 1:33..... Filnr nr ..13.....  
 Gårdsnamn ..Lustaberg..... Karta ....12D7a.....  
 Anl. art ..... Sign. ....HW.....  
 Uppgiftslämnare ..... Åtgärder erfordras:  
 Anteckningar ..... stomme .....  
 ..... fasad .....  
 ..... taktäckn. ....

Hus nr	Husets funktion	Bygg mtr	Fasad mtr	Färg	Tak-täckn.	Byggn. år	Kommentar
I	Manbyggnad	B	SLL	FR	P+Papp		
II	Uthus	T+B	T+SSP	X	P		
III	Lillstuga	B	SSP	FR	P		
IV	Uthus	T	T+SSP	X	P+Stick		
V	Torrdass	B	SSP	FR	P		
VI							
VII							
VIII							
IX							
X							

Situationsplan

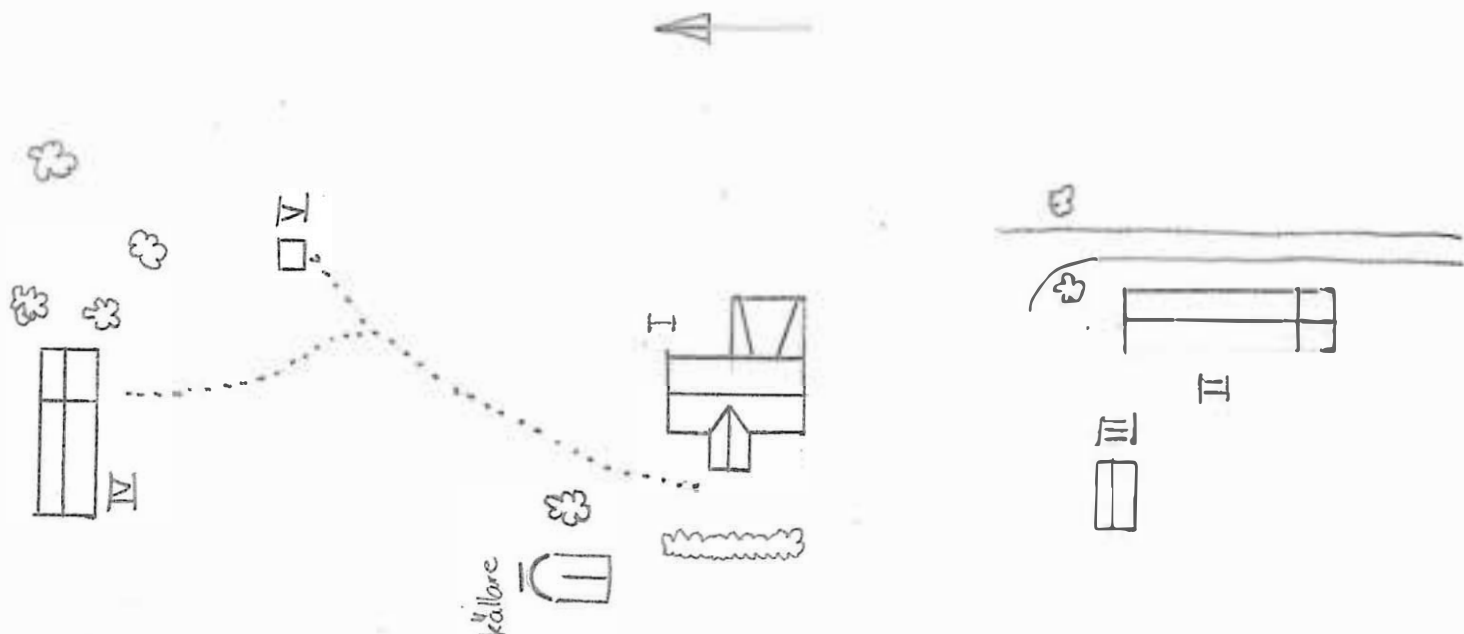

Kommun .....Torsby..... Församl. Vitsand..... Datum .780428.....  
 Fastighet ..Åsteby 1:40..... Film nr .14.....  
 Gårdsnamn ..Busken..... Karta ...12D7a.....  
 Anl. art ..... Sign. HW.....  
 Uppgiftslämnare .Tage Johansson..... Åtgärder erfordras  
 Anteckningar ..... stomme .....  
 ..... fasad .....  
 ..... taktäckn. ....

Hus nr	Husets funktion	Bygg mtr	Fasad mtr	Färg	Tak-täckn.	Byggn. år	Kommentar
I	Manbyggnad	B	SLL	FR	2T	1937	
II	Ladugård	T	SSP	X	P+Et	1822	tillbyggt 1949
III	Garage	T	T	X	P		
IV	Fritidshus	T	T	X	2T		
V	Garage	B	LSP	FR	P		
VI							
VII							
VIII							
IX							
X							

Situationsplan

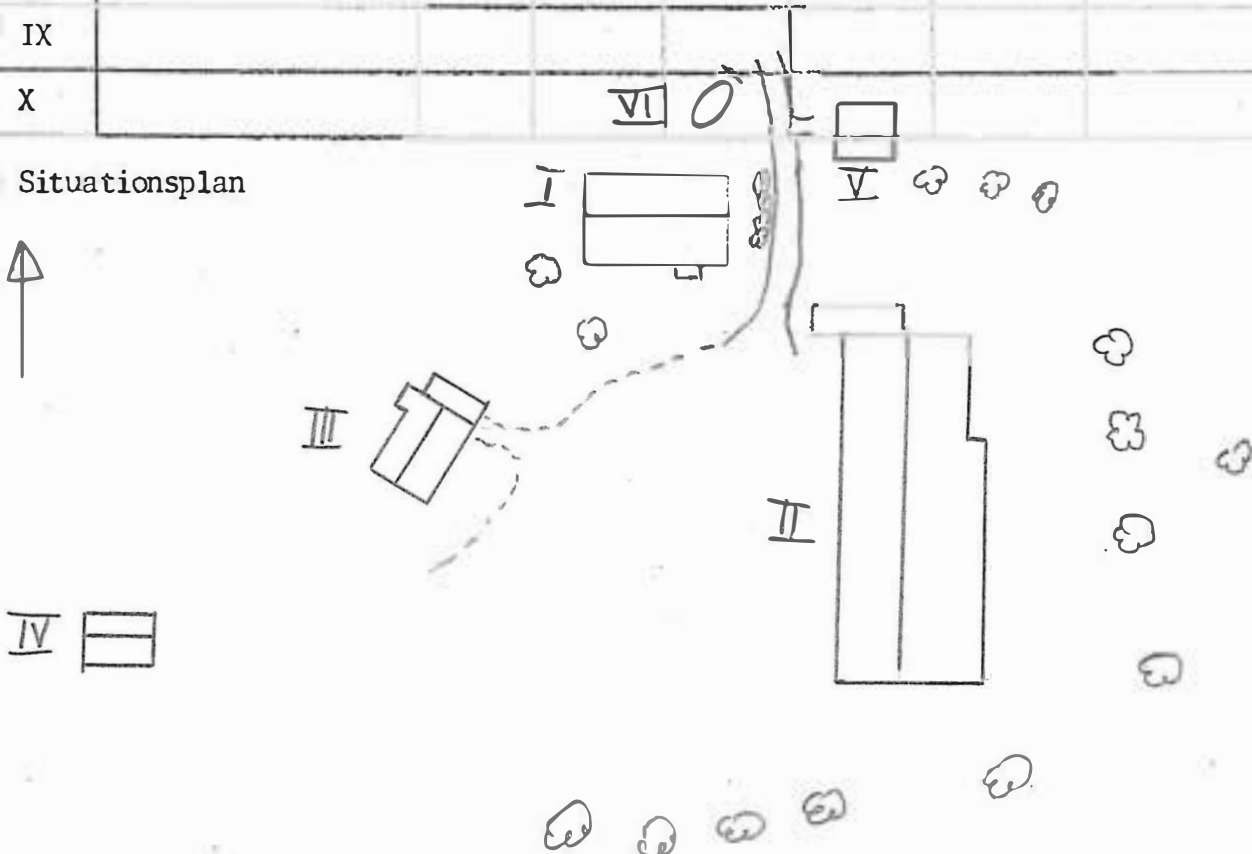

Kommun ..... TORSBY ..... Forsaml. Vitsand ..... Datum ... 780421 .....

Fastighet ... Åstaby 1:51 ..... Film nr .7 .....

Gårdsnamn (Högabo) ..... Karta ... 12C8j .....

Anl. art ..... Sign. HW .....

Uppgiftslämnare Karl Jansson ..... Åtgärder erfordras

Anteckningar ..... stomme .....

..... fasad .....

..... taktäckn. ....

Hus nr	Husets funktion	Bygg mtr	Fasad mtr	Färg	Tak-täckn.	Byggn. år	Kommentar
I	Manbyggnad	T	SLL	FR	2T	1934	
II	Vedbod	B	SSP	FR	P		
III	Jordkällare	Btg					
IV							
V							
VI							
VII							
VIII							
IX							
X							

Situationsplan

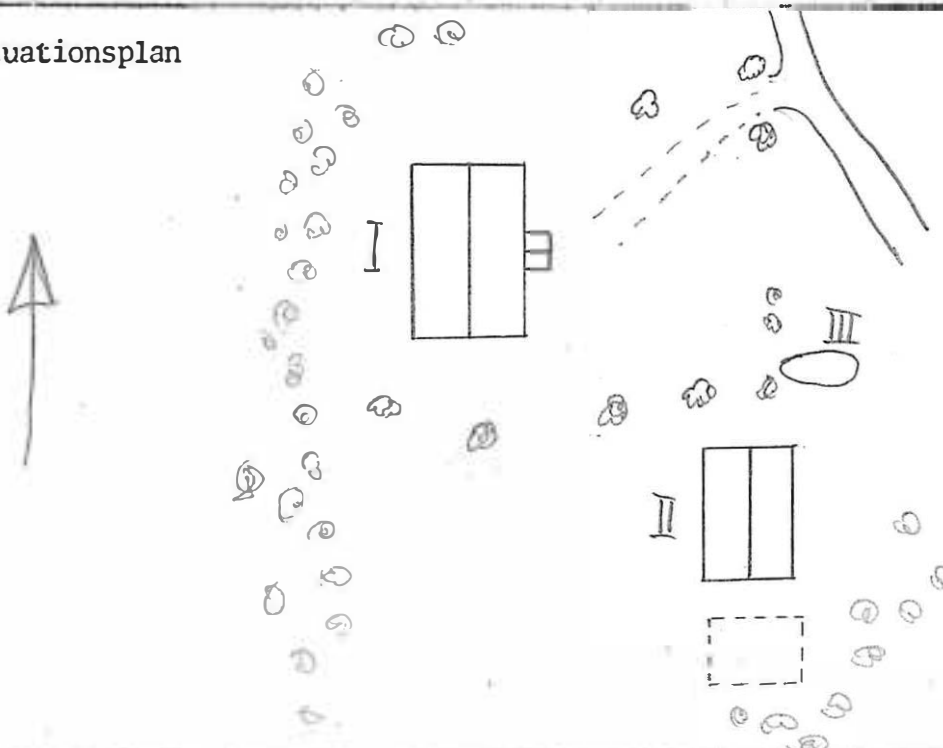

Kommun .... Torsby..... Församl. Vitsand..... Datum .. 780428.....  
 Fastighet .Åstebby.1:72..... Film nr .14.....  
 Gårdsnamn .Loforp.(nedre)..... Karta ...12D7a.....  
 Anl. art ..... Sign. ...HW.....  
 Uppgiftslämnare ..... Atgärder erfordras  
 Anteckningar ..... stomme .....  
 ..... fasad .....  
 ..... taktäckn. ....

Hus nr	Husets funktion	Bygg mtr	Fasad mtr	Färg	Tak-täckn.	Byggn. år	Kommentar
I	Manbyggnad	T	T	X	P		
II	Ladugård	T	SSP	FR	P		
III							
IV							
V							
VI							
VII							
VIII							
IX							
X							

Situationsplan

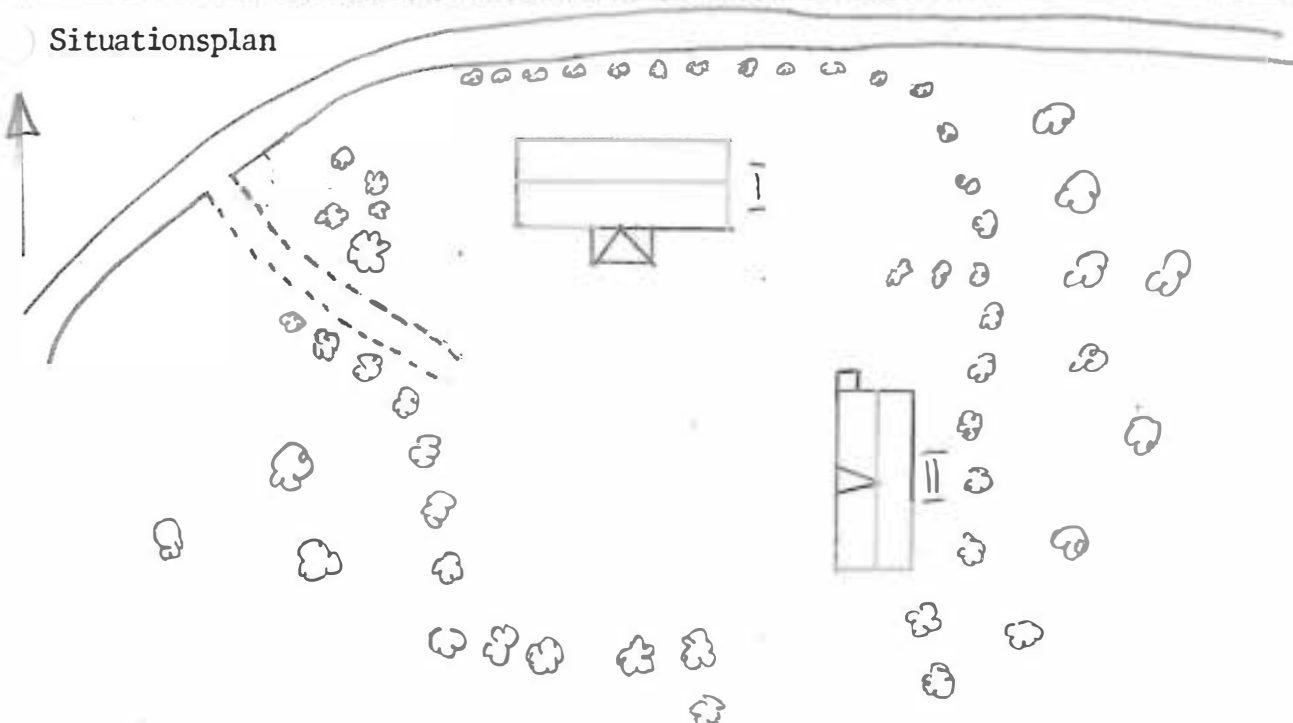

Kommun ..... Torsby ..... Församl. .. Vitsand ..... Datum ... 780427 .....  
 Fastighet .. Åsteby 1:78 ..... Film nr .12 .....  
 Gårdsnamn .. Slätten ..... Karta ... 1207j .....  
 Anl. art ..... Sign. .... HW .....  
 Uppgiftslämnare ..... Åtgärder erfordras .....  
 Anteckningar Vackert läge, fina stengårdsgårdar ..... stomme .....  
 ..... fasad .....  
 ..... taktäckn. ....

Hus nr	Husets funktion	Bygg mtr	Fasad mtr	Färg	Tak-täckn.	Byggn. år	Kommentar
I	Manbyggnad	B	Et	V	2T		
II	Ladugård	T	T+SSP	FR	1T		
III	Magasin	B	SLL	FR	1T		
IV	Jordkällare	S					
V							
VI							
VII							
VIII							
IX							
X							

Situationsplan

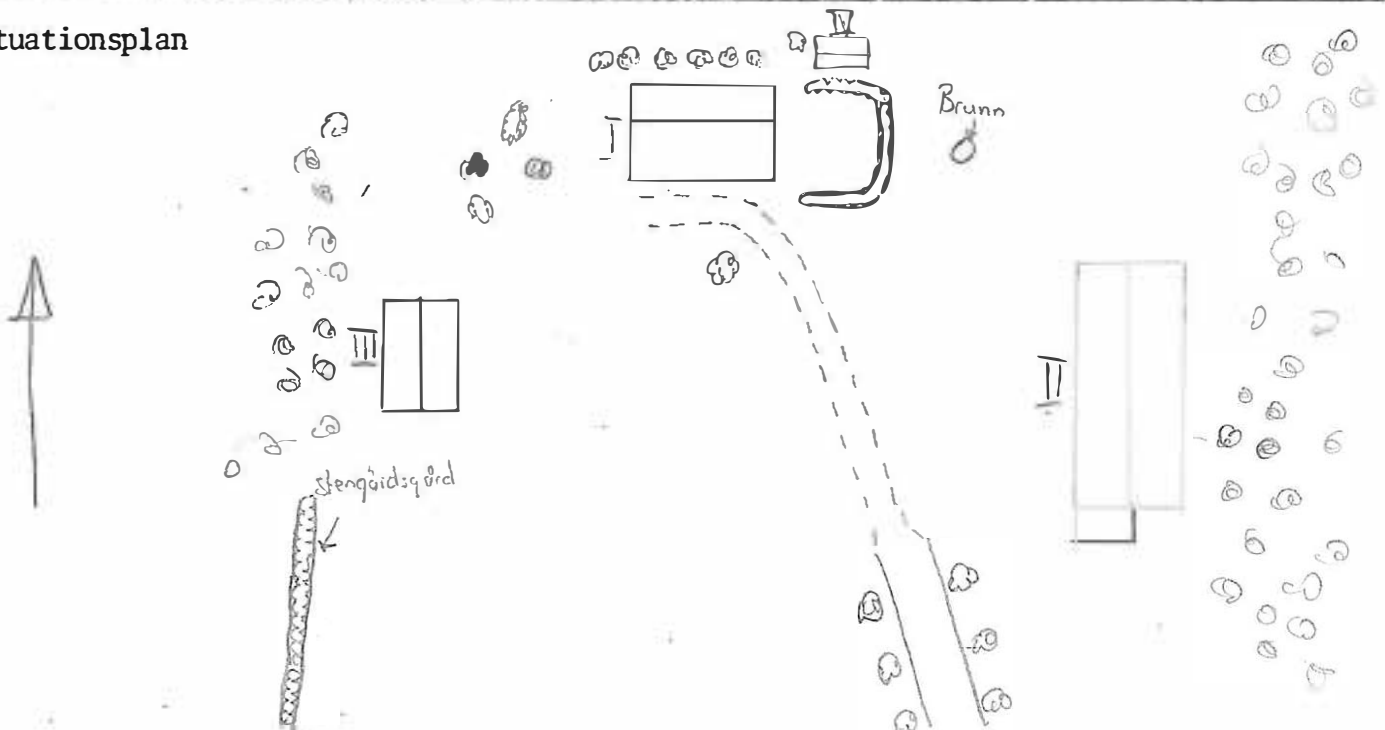

Kommun .....Torsby..... Församl. ..Vitsand..... Datum ..780508.....  
 Fastighet ..Åstebý.1:85..... Film nr 25.....  
 Gårdsnamn ..... Karta ...1297j.....  
 Anl. art ..Bondgård..... Sign. ....FW.....  
 Uppgiftslämnare ..Gunnar Jonsson..... Åtgärder erfordras  
 Anteckningar ..... stomme .....  
 ..... fasad .....  
 ..... taktäckn. ....

Hus nr	Husets funktion	Bygg mtr	Fasad mtr	Färg	Tak-täckn.	Byggn. år	Kommentar
I	Manbyggnad	T	SLL	FR	2T		hitflyttat i börj.1900
II	Timmerbod	B	SSP	FR	2T		tillbyggd
III	Ladugård	C	flät+SSP	FR	P	1973-1976	
IV	Tvättstuga	B	SLL	FR	P	omkr 1945	tillbyggd
V	Stall	B	SSP+SLL	FR	P		tillbyggt i början på1900 talet och omkr. 1940
VI	Garage	C+B	flät+SSP	V+FR	P	1956	
VII	Maskinhall	B	SSP	FR	P	1975	
VIII	Bostadshus	T+B	Tg	G	2T	1967	
IX							
X							

Situationsplan

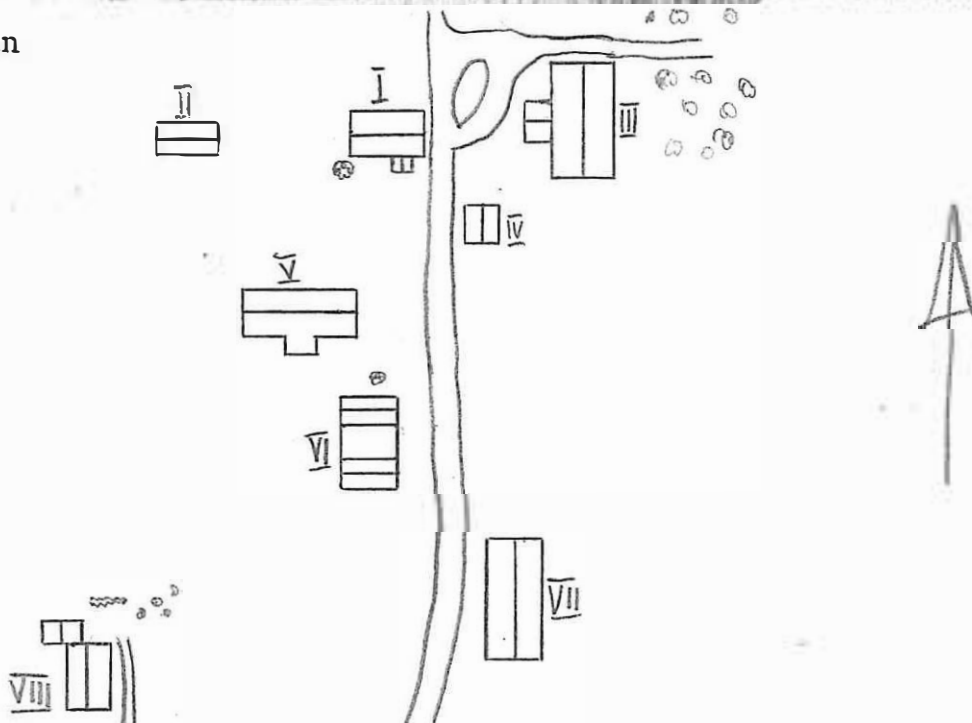

Kommun ....Torsby..... Församl. .Vitsand..... Datum .730428.....  
 Fastighet ..Asteby.1:85..... Film nr .14.....  
 Gårdsnamn ..Lötorp.(övre)..... Karta ...12D7a.....  
 Anl. art ..... Sign: HW.....  
 Uppgiftslämnare ..... Åtgärder erfordras  
 Anteckningar ..... stomme .....  
 ..... fasad .....  
 ..... taktäckn. ....

Hus nr	Husets funktion	Bygg mtr	Fasad mtr	Färg	Tak-täckn.	Byggn. år	Kommentar
I	Manbyggnad	T	T	X	P		
II	Magasin	B	SLP	FR	P		
III							
IV							
V							
VI							
VII							
VIII							
IX							
X							

Situationsplan

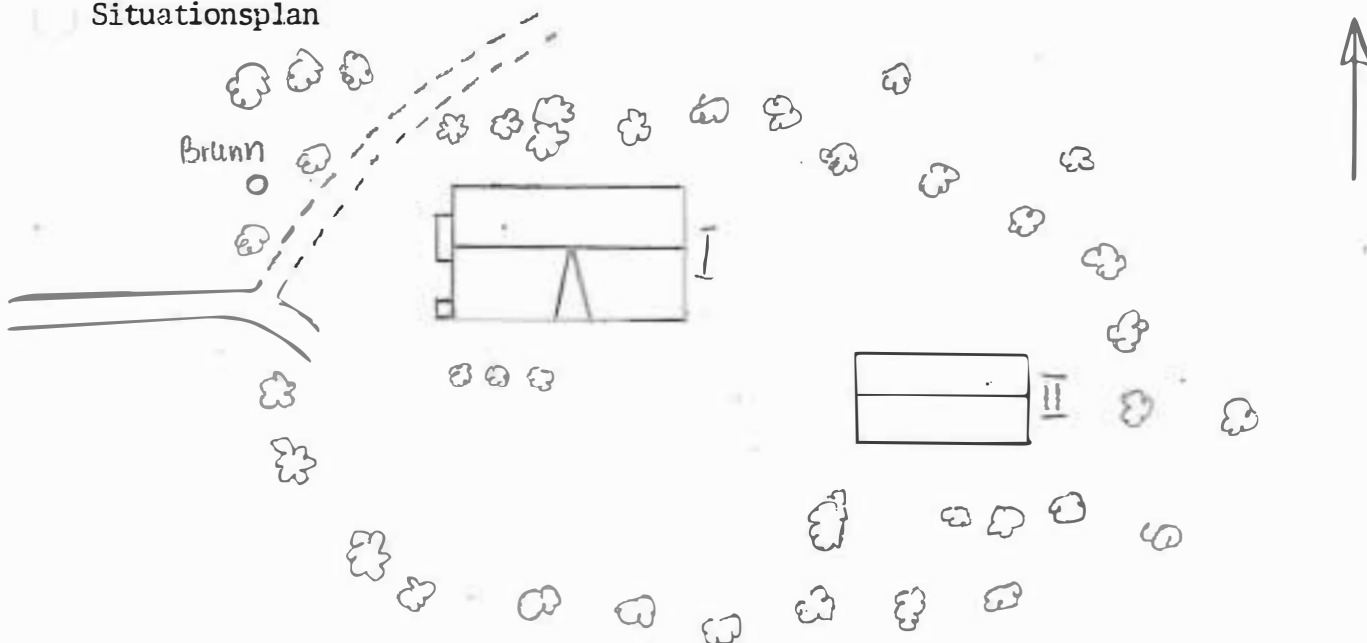

Kommun ... TORSBY ..... Församl. ... Vitsand ..... Datum ... 780626 .....

Fastighet Asteby 1:85 ..... Film nr .49 .....

Gårdsnamn Stygghulten ..... Karta ... 1206 j. .....

Anl. art ..... Sign. ... HW .....

Uppgiftslämnare ..... Åtgärder erfordras  
 Anteckningar ..... stomme .....  
 ..... fasad .....  
 ..... taktäckn. ....

Hus nr	Husets funktion	Bygg mtr	Fasad mtr	Färg	Tak-täckn.	Byggn. år	Kommentar
I	Manbvggnad	T	T	X	P		
II	Uthus	T	T	X	P		
III							
IV							
V							
VI							
VII							
VIII							
IX							
X							

Situationsplan

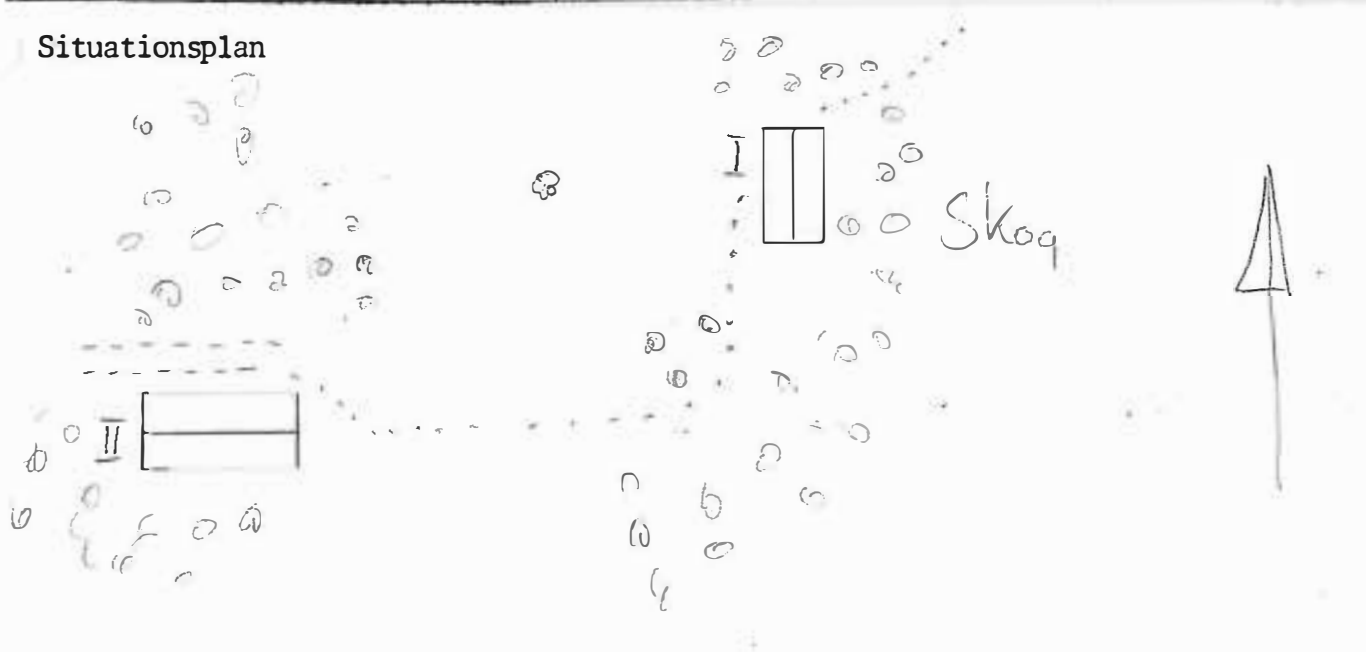

Kommun .. TORSBY .. Församl. Vitsand .. Datum .. 780425 ..  
 Fastighet .. Åsteby 1:97 .. Film nr .. 8 ..  
 Gårdsnamn .. (Strandvik) .. Karta .. 12C6j ..  
 Anl. art .. Sign. .. HW ..  
 Uppgiftslämnare .. Åtgärder erfordras ..  
 Anteckningar .. stomme ..  
 .. fasad ..  
 .. taktäckn. ..

Hus nr	Husets funktion	Bygg mtr	Fasad mtr	Färg	Tak-täckn.	Byggn. år	Kommentar
I	Manbyggnad	T	SLP	FR	2T+P		
II							
III							
IV							
V							
VI							
VII							
VIII							
IX							
X							

Situationsplan

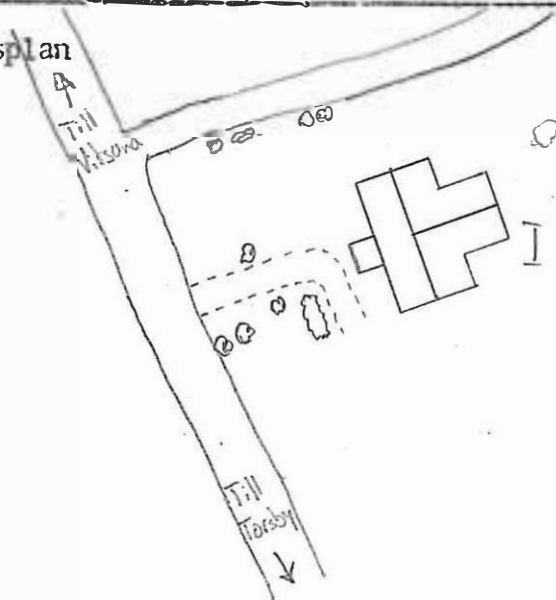

Kommun TORSBY ..... Församl. Vitsand ..... Datum 780421 .....

Fastighet Asteby 1:123 ..... Film nr ? .....

Gårdsnamn Höjden ..... Karta 1207j .....

Anl. art ..... Sign. HW .....

Uppgiftslämnare Ägare Karl Jansson ..... Åtgärder erfordras

Anteckningar Nya fönster på två sidor ..... stomme .....

..... fasad .....

..... taktäckn. ....

Hus nr	Husets funktion	Bygg mtr	Fasad mtr	Färg	Tak-täckn.	Byggn. år	Kommentar
I	Manbyggnad	B	SLL	FR	P	1935	
II	Ladugård, loge	B+Tg	SSP	X	P		flyttades hit 1935
III	Vedbod	B	SSP	X	P		
IV	Lekstuga	B	SFS	VO	P		byggd på 1950- el.60 t
V	Jordkällare	Btg				1935	
VI							
VII							
VIII							
IX							
X							

Situationsplan

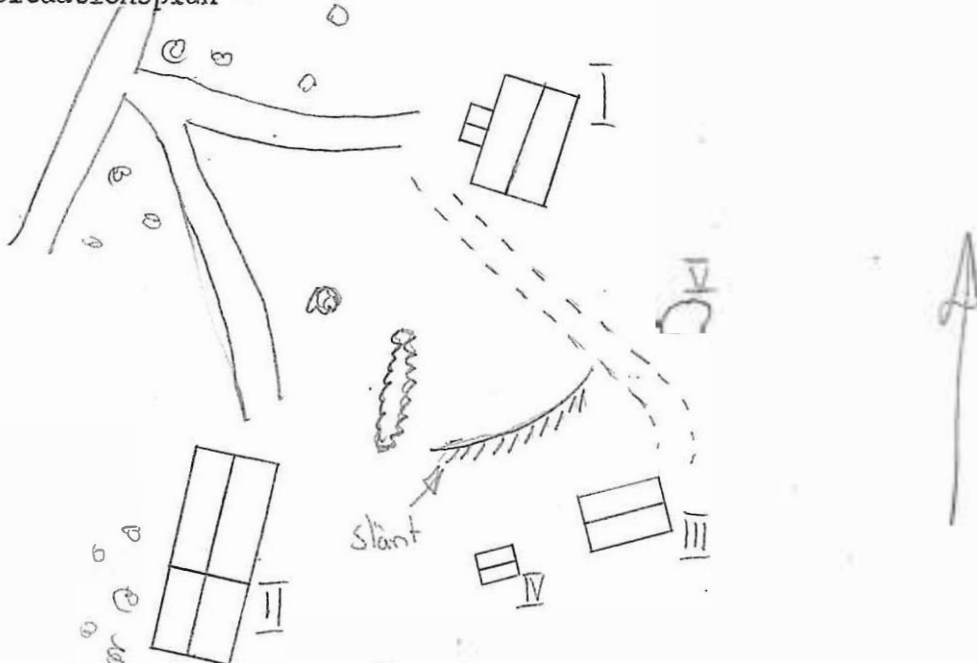

Kommun Torsby ..... Församl. Vitsand ..... Datum .78Q427 .....

Fastighet Åsteby 1:147 ..... Film nr 12 .....

Gårdsnamn ..... Karta 12C7j .....

Anl. art ..... Sign. HW .....

Uppgiftslämnare Ture Jansson ..... Åtgärder erfordras

Anteckningar ..... stomme .....  
 ..... fasad .....  
 ..... taktäckn. ....

Hus nr	Husets funktion	Bygg mtr	Fasad mtr	Färg	Tak-täckn.	Byggn. år	Kommentar
I	Manbyggnad	B	SLL	FR	2T	1923	
II	Vedbod	T	T+SSP	FR	2T		
III	Lillstuga	T	T	FR	2T	börj. 1900-t	renoverad omkr. 1969
IV	Stall	T	T+SSP	FR	P		
V	Loge	B	SSP	FR	Stick		
VI	Bod	B	SLP	X	Stick		
VII							
VIII							
IX							
X							

Situationsplan

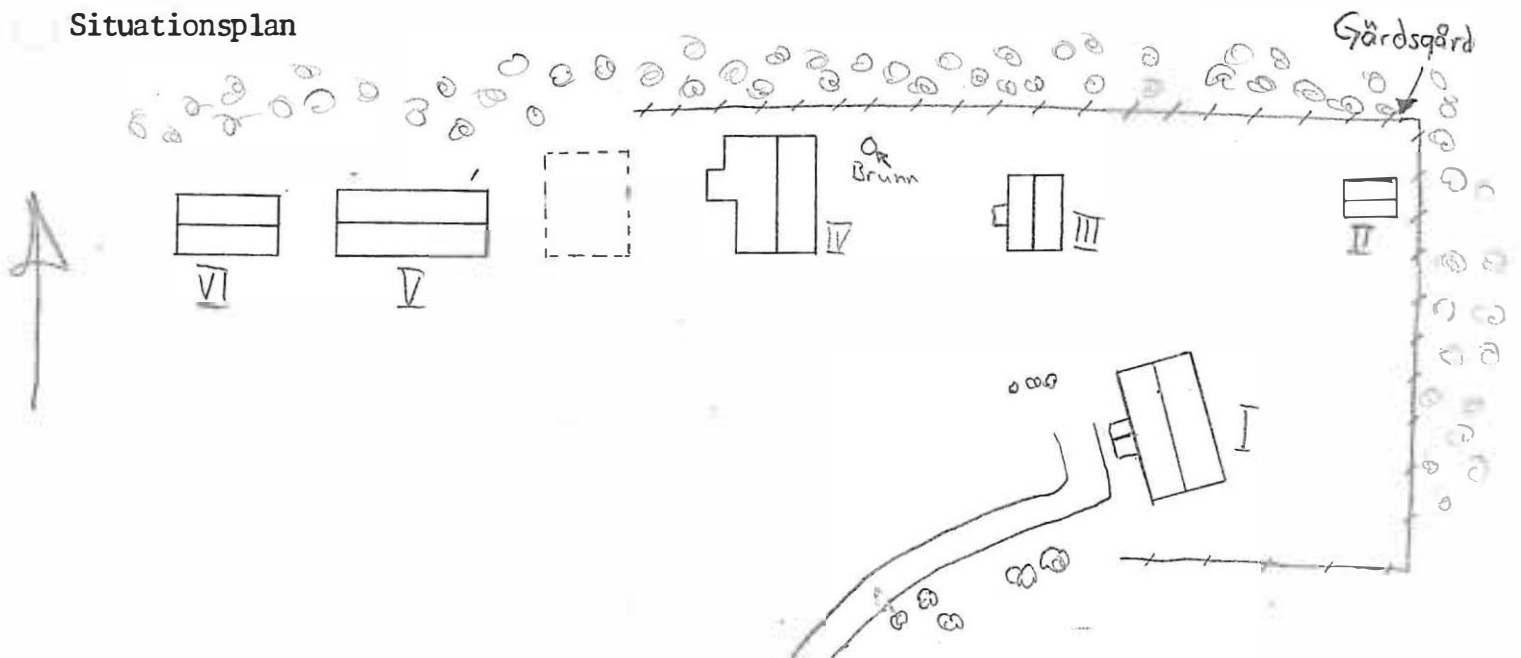

Kommun ....~~Torsby~~..... Församl. ..~~Vitsand~~..... Datum ..780509.....  
 Fastighet Åsteby 1:150..... Film nr .26.....  
 Gårdsnäm. .... Karta ....1267j.....  
 Anl. art ..... Sign: HW.....  
 Uppgiftslämnare ..... Åtgärder erfordras  
 Anteckningar ..... stomme .....  
 ..... fasad .....  
 ..... taktäckn. ....

Hus nr	Husets funktion	Bygg mtr	Fasad mtr	Färg	Tak-täckn.	Byggn. år	Kommentar
I	Manbyggnad	B	SLL	FR	2T		
II	Magasin	B	SLL	FR	P		
III	Garage	B	SLL	FR	P		
IV	Bostad	T	T+LSP	FR	2T		
V							
VI							
VII							
VIII							
IX							
X							

Situationsplan

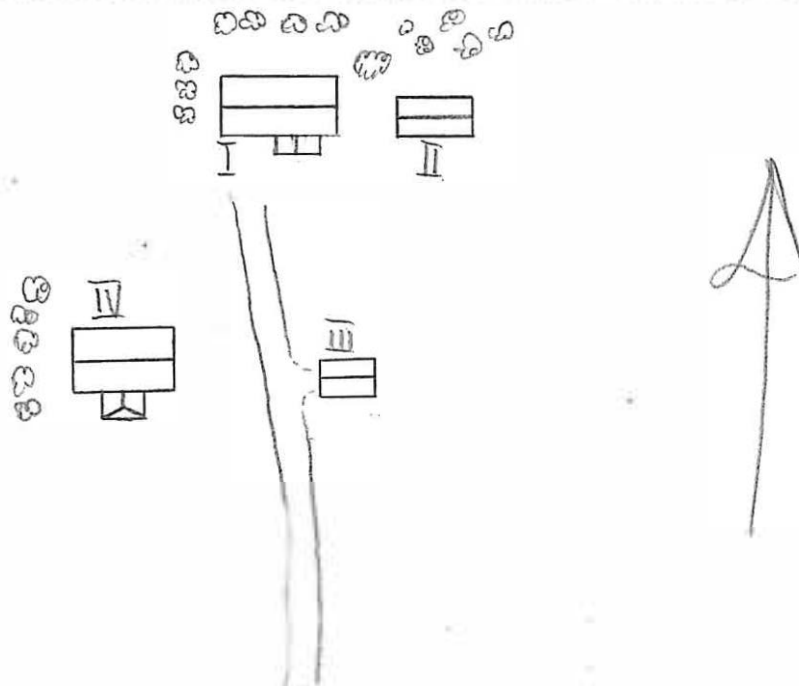

Kommun Torsby..... Församl. Vitsand..... Datum 780427.....  
 Fastighet Åsteby 1:152..... Film nr 12-13.....  
 Gårdsnamn ..... Karta 1207j.....  
 Anl. art ..... Sign. HW.....  
 Uppgiftslämnare ..... Åtgärder erfordras  
 Anteckningar ..... stomme .....  
 ..... fasad .....  
 ..... taktäckn. ....

Hus nr	Husets funktion	Bygg mtr	Fasad mtr	Färg	Tak-täckn.	Byggn. år	Kommentar
I	Manbyggnad	T	SLL	FR	2T	1800-t	renoverad 1960
II	Ladugård & Stall	T	T+SSP	FR	Stick		
III	Bod	T	T	FR	2T	1948	
IV	Säterstuga	T	T	FR	2T	?	
V							
VI							
VII							
VIII							
IX							
X							

## Situationsplan

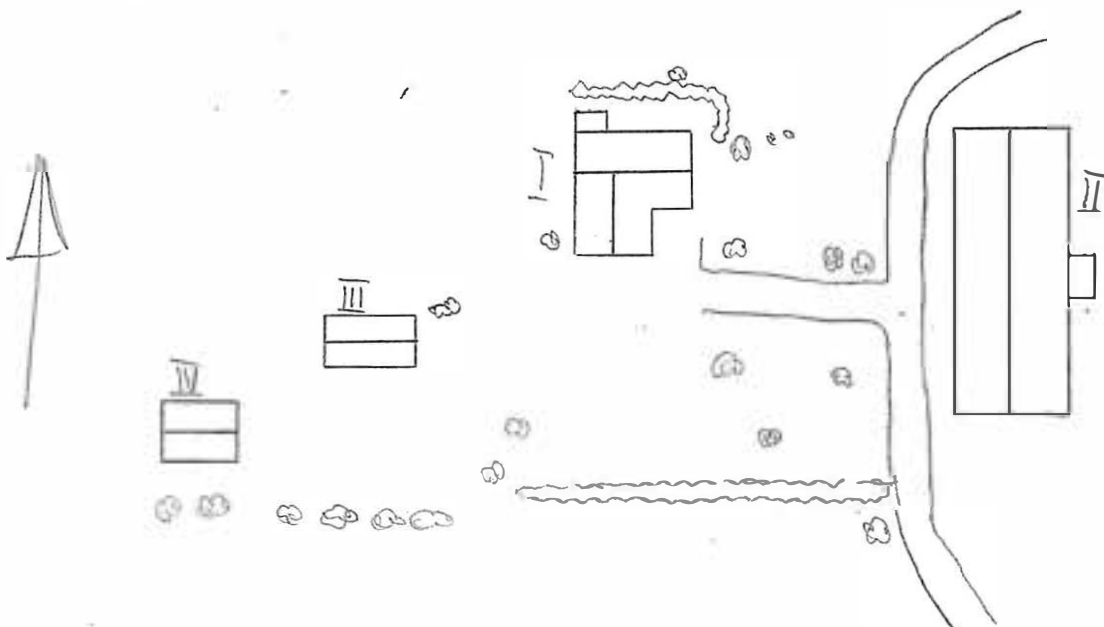

Kommun ... TORSBY ..... Församl. Vitsand ..... Datum ... 780425 .....  
 Fastighet Åsteby 1:156 ..... Film nr 8 .....  
 Gårdsnamn Mårtens ..... Karta ... 1208j .....  
 Anl. art ..... Sign. ... HW .....  
 Uppgiftslämnare ..... Åtgärder erfordras  
 Anteckningar ..... stomme .....  
 ..... fasad .....  
 ..... taktäckn. ....

Hus nr	Husets funktion	Bygg mtr	Fasad mtr	Färg	Tak-täckn.	Byggn. år	Kommentar
I	Manbyggnad	T	SFS	VO	P		om- och tillbyggd 1907
II	Stall, härbre	T	T+SSP	X	P		
III	Lillstuga	T	T	X	P		
IV	Jordkällare						
V	Magasin	T	T+SLP	X	2T		
VI	Loge	T	T	X	2T+Stick		skall rivs snart
VII							
VIII							
IX							
X							

Situationsplan

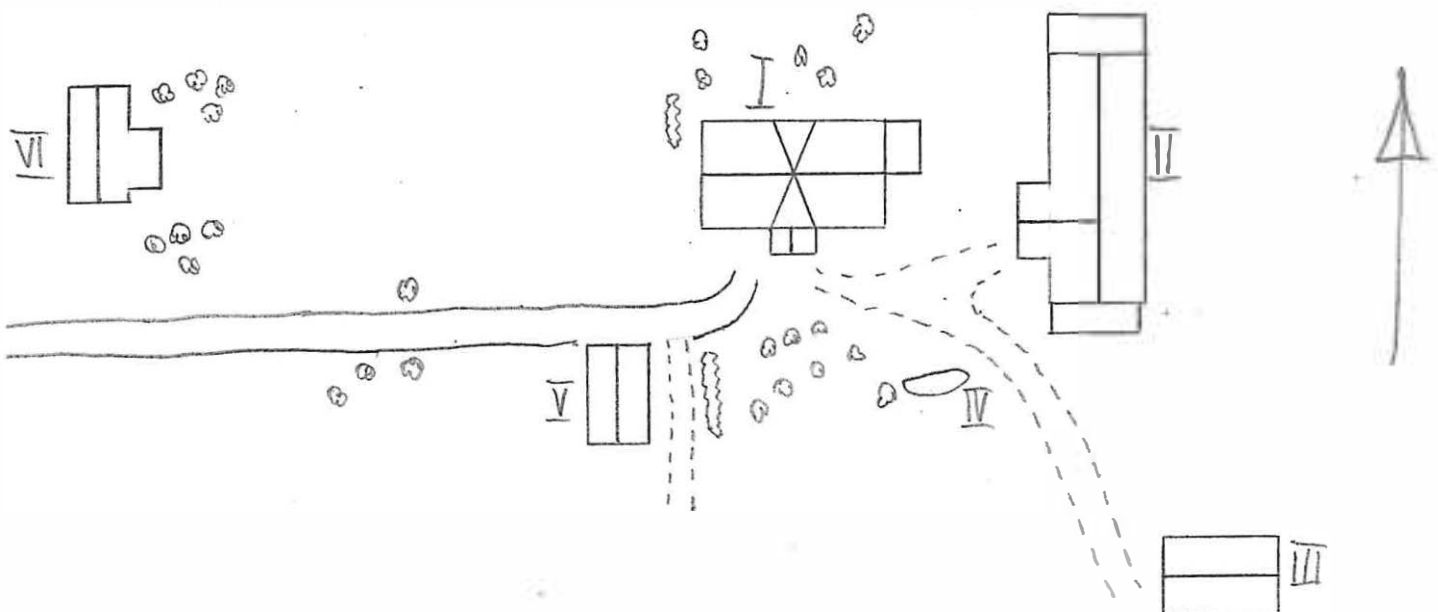

Kommun Torsby..... Församl. Vitsand..... Datum 7.8.04.27.....Fastighet Åsteby 1:193..... Film nr .11.....Gårdsnamn (Sjöåseri)..... Karta 12C7.....Anl. art ..... Sign. HW.....Uppgiftslämnare Hilma Andersson..... Åtgärder erfordrasAnteckningar H. Andersson flyttade hit från föräldragården.... stomme .....

..... Udden, där nu endast hennes bror bor kvar. Gården uppfördes fasad .....

..... av H. Andersson och hennes make. Gården ligger på samma taktäckn. ....

fastighet som föräldragården.

Hus nr	Husets funktion	Bygg mtr	Fasad mtr	Färg	Tak-täckn.	Byggn. år	Kommentar
I	Manbyggnad	T + B	SLL	FR	Et + P	1926	
II	Vedskjul & Bod	B	SSP	FR	P	1926	
III	Tvättstuga	B	SSP	FR	P	ngt senare	
IV	Torrdass	B	SSP	FR	P		
V							
VI							
VII							
VIII							
IX							
X							

## Situationsplan

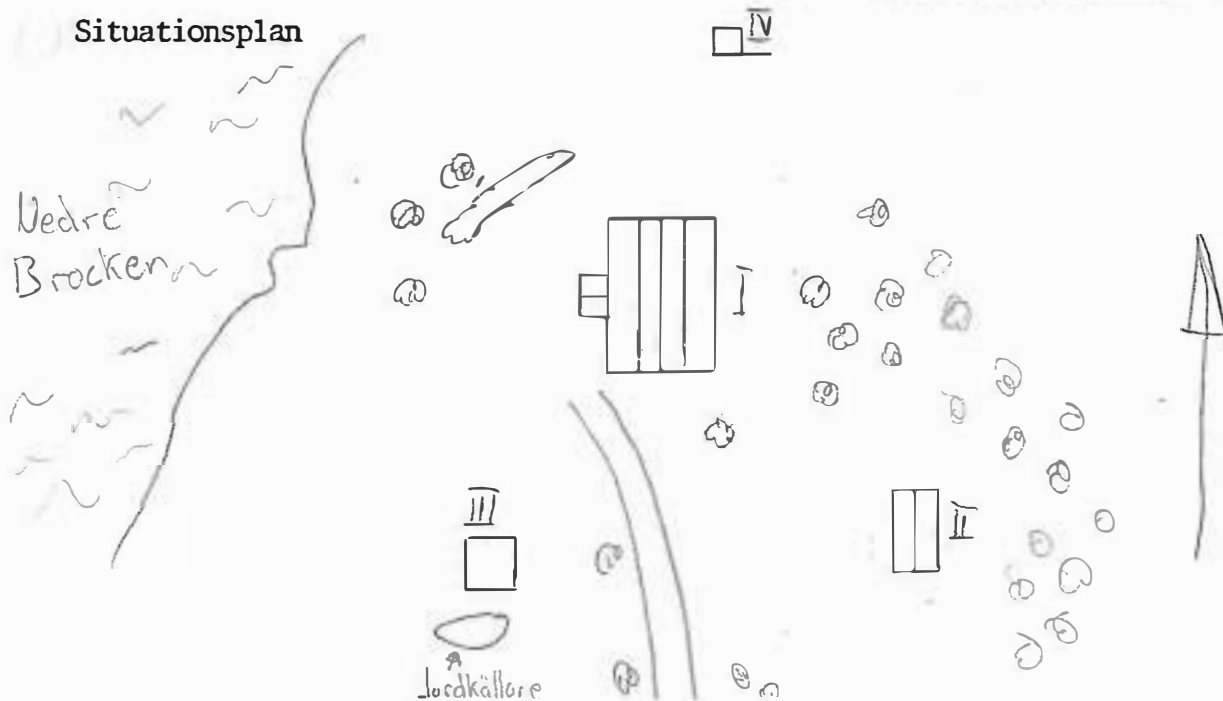

Kommun .Torsby..... Församl. .Vitsand..... Datum 780427.....  
 Fastighet .Åsteby 1:198..... Film nr .12.....  
 Gårdsnamn ..... Karta .....1207j.....  
 Anl. art ..... Sign. ...HW.....  
 Uppgiftslämnare ..Blanche Lindal..... Åtgärder erfordras  
 Anteckningar ..... stonme .....  
 ..... fasad .....  
 ..... taktäckn. ....

Hus nr	Husets funktion	Bygg mtr	Fasad mtr	Färg	Tak-täckn.	Byggn. år	Kommentar
I	Manbyggnad	T	SLL	FR	P	omkr. 1860	Tillbyggt och ändrat på 1920-t
II	Lillstuga	B	SLP	FR	P	"	om och tillb.1977-78
III	Ladugård	T	T+SSP	FR	P	"	
IV	Stall	T	SSP	FR	P	"	
V	Jordkällare	Btg					
VI	Tvättstuga	T	SSP	FR	P	omkr. 1860	
VII							
VIII							
IX							
X							

Situationsplan

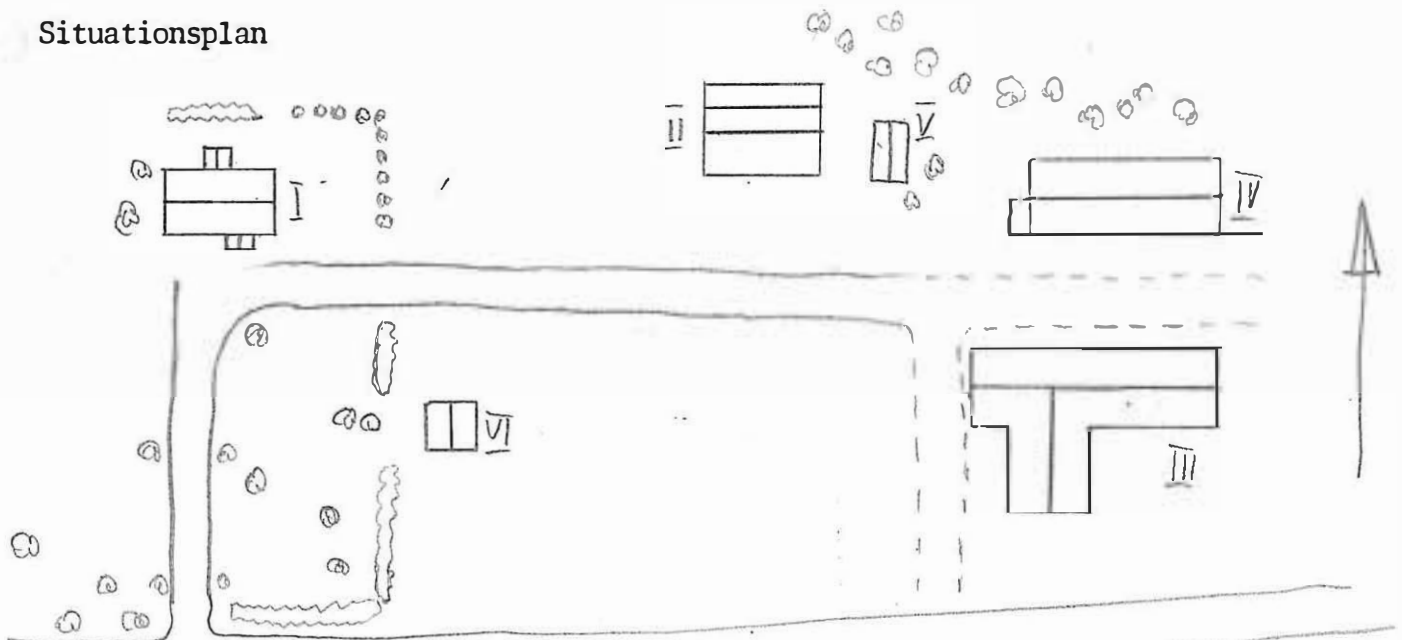

Kommun TORSBY Församl. Vitsand Datum 780426  
 Fastighet Åstaby 1:204 Film nr 9  
 Gårdsnamn Hagalund Karta 1208j  
 Anl. art ..... Sign. HW  
 Uppgiftslämnare Ägare Augusta Svensson (f. 1897) Åtgärder erfordras  
 Anteckningar Gården bebos av Augusta Svensson som bott på gården stomme .....  
...i hela sitt liv. fasad .....  
 taktäckn. ....

Hus nr	Husets funktion	Bygg mtr	Fasad mtr	Färg	Tak-täckn.	Byggn. år	Kommentar
I	Manbyggnad	T	SLL	FR	2Tg		över 100 år
II	Ladugård	T+Tg	SSP+Slät	FR+X	P	1910	ombyggd
III	Bod	T	T	FR	P		
IV	Jordkällare m tak	S			P		
V							
VI							
VII							
VIII							
IX							
X							

Situationsplan

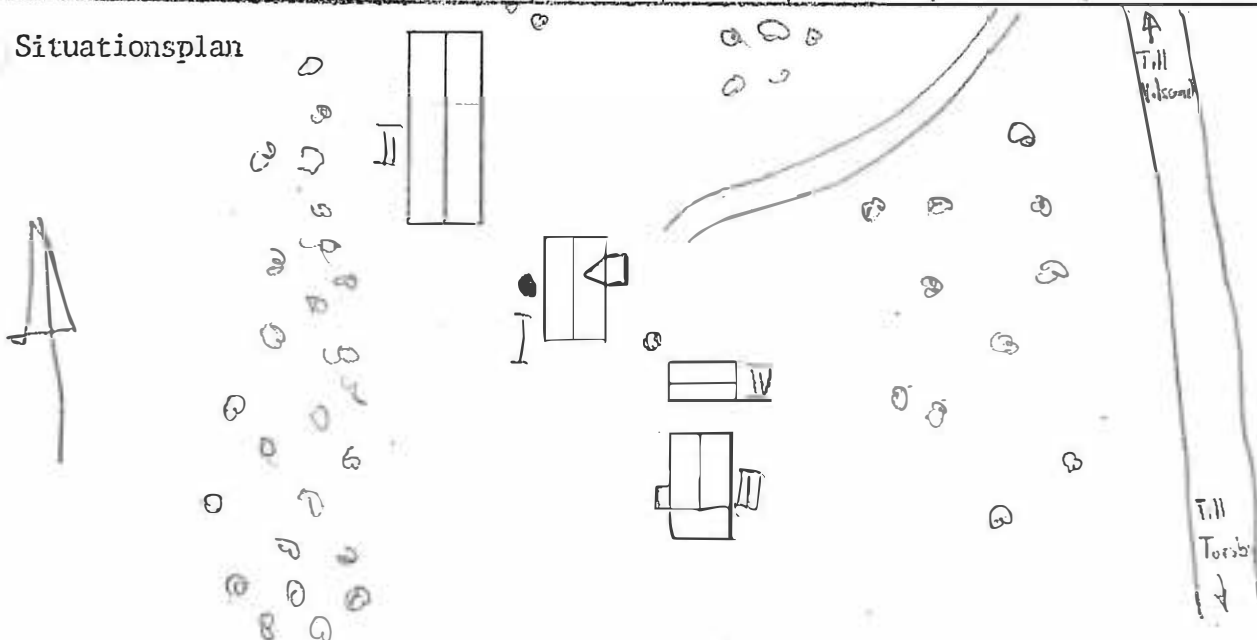

Kommun ... Torsby ..... Församl. . Vitsand ..... Datum ... 780428 .....  
 Fastighet . Åstaby 1:223 ..... Film nr . 13 .....  
 Gårdsnamn . Säterberg ..... Karta ... 12D7a .....  
 Anl. art ..... Sign. ... HW .....  
 Uppgiftslämnare ..... Åtgärder erfordras  
 Anteckningar ..... stomme .....  
 ..... fasad .....  
 ..... taktäckn. ....

Hus nr	Husets funktion	Bygg mtr	Fasad mtr	Färg	Tak-täckn.	Byggn. år	Kommentar
I	Manbyggnad	T	SFS	FR	2T		nya fönster
II	Härbre	T	T	X	1T		
III	Ladugård	T	T+SSP	FR	P+3T		
IV	Bod	T	T+S.II	X+FR	1T		överdelen fodrad med stocklist
V	Vedskjul	T	T+SSP	X+FR	Et		
VI	Stenkällare	S	S		Papp		källarens överdel bräd-fodrad med tak av tjärpapp
VII							
VIII							
IX							
X							

Situationsplan

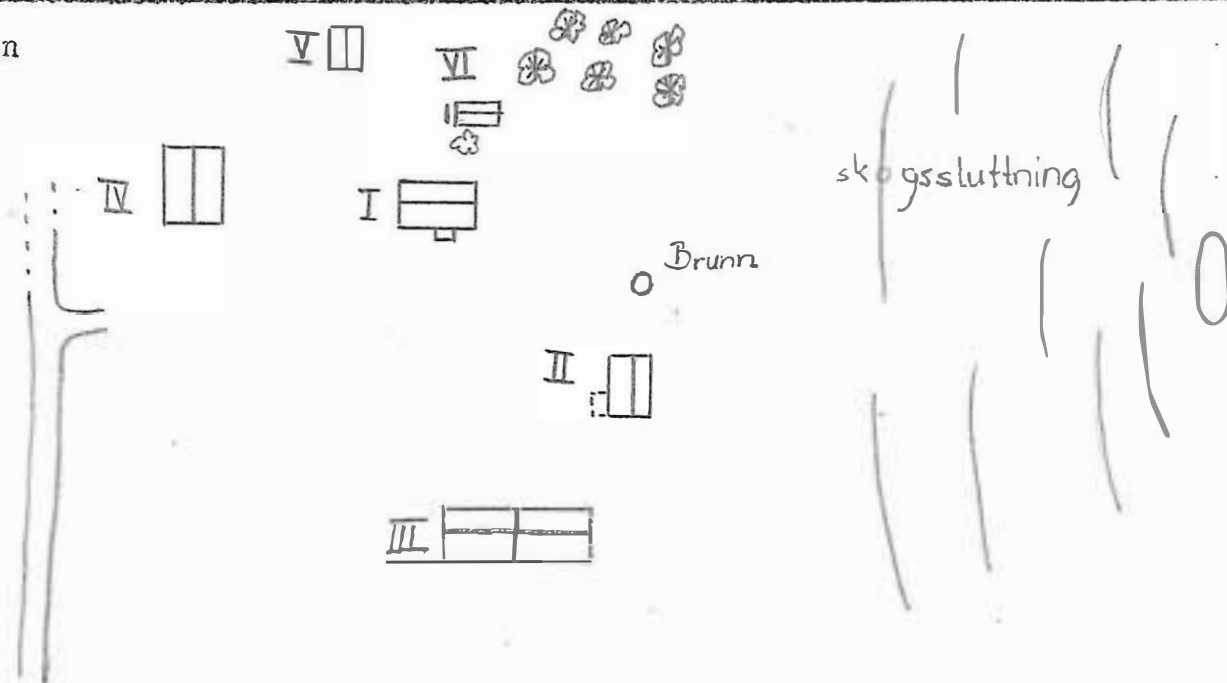

Kommun ... TORSBY ..... Församl. Vitsand ..... Datum ... 780425 .....  
 Fastighet . Asteby 1:232 ..... Film nr . 8 .....  
 Gårdsnamn (Ordenshuset) ..... Karta ... 1208j .....  
 Anl. art .. Biograf, samlingslokal ..... Sign. ... HW .....  
 Uppgiftslämnare ..... Åtgärder erfordras  
 Anteckningar ..... storme .....  
 ..... fasad .....  
 ..... taktäckn. ....

Hus nr	Husets funktion	Bygg mtr	Fasad mtr	Färg	Tak-täckn.	Byggn. år	Kommentar
I	Manbyggnad	T	SLL	FR	P	1906	ombyggt 1953
II							
III							
IV							
V							
VI							
VII							
VIII							
IX							
X							

Situationsplan

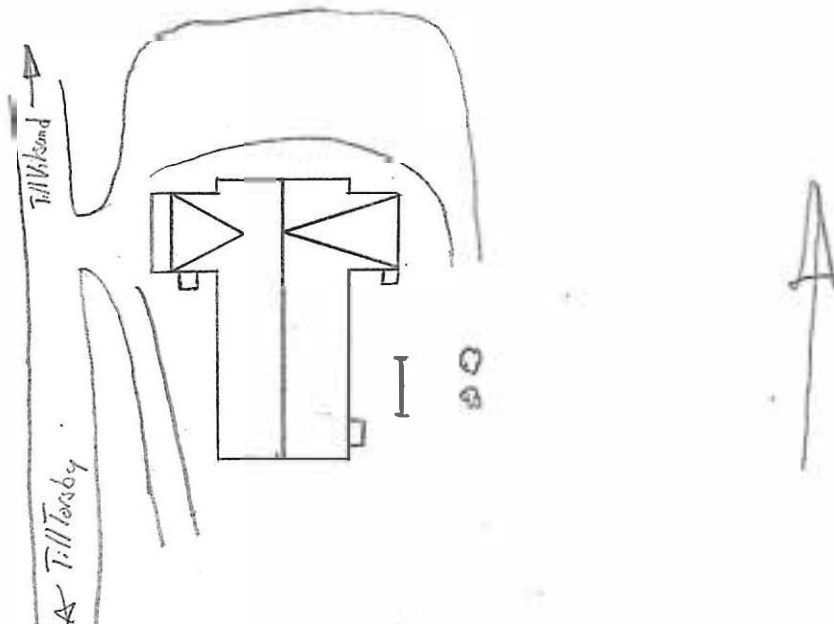

Kommun ... Torsby ..... Församl. ... Vitsand ..... Datum . 780509. ....  
 Fastighet . Asteby 1:234 ..... Film nr ... 74 .....  
 Gårdsnamn ..... Karta 12C7j .....  
 Anl. art . Kapell ..... Sign. . HW. ....  
 Uppgiftslämnare ..... Åtgärder erfordras  
 Anteckningar ..... stomme .....  
 ..... fasad .....  
 ..... taktäckn. ....

Hus nr	Husets funktion	Bygg mtr	Fasad mtr	Färg	Tak-täckn.	Byggn. ar	Kommentar
I	Manbyggnad	B	SLL	FR	P		
II	Torrdass	B	LFS	FR	P		
III							
IV							
V							
VI							
VII							
VIII							
IX							
X							

## Situationsplan

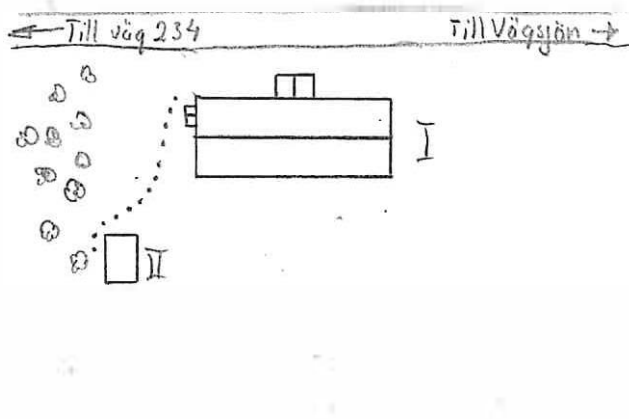

Kommun .....Torsby..... Församl. ....Vitsand..... Datum .780509.....  
 Fastighet ..Åsteby 1:246..... Film nr .26.....  
 Gårdsnamn .....Karta ...1207j.....  
 Anl. art ..... Sign. ...HW.....  
 Uppgiftslämnare .Olga Persson..... Åtgärder erfordras  
 Anteckningar ..... stomme .....  
 ..... fasad .....  
 ..... taktäckn. ....

Hus nr	Husets funktion	Bygg mtr	Fasad mtr	Färg	Tak-täckn.	Byggn. år	Kommentar
I	Manbyggnad	T	SLP	FR	P		renoverat för ca 10år
II	Uthus	T	SSP+ T+SLL	FR	2T+Et		
III							
IV							
V							
VI							
VII							
VIII							
IX							
X							

Situationsplan

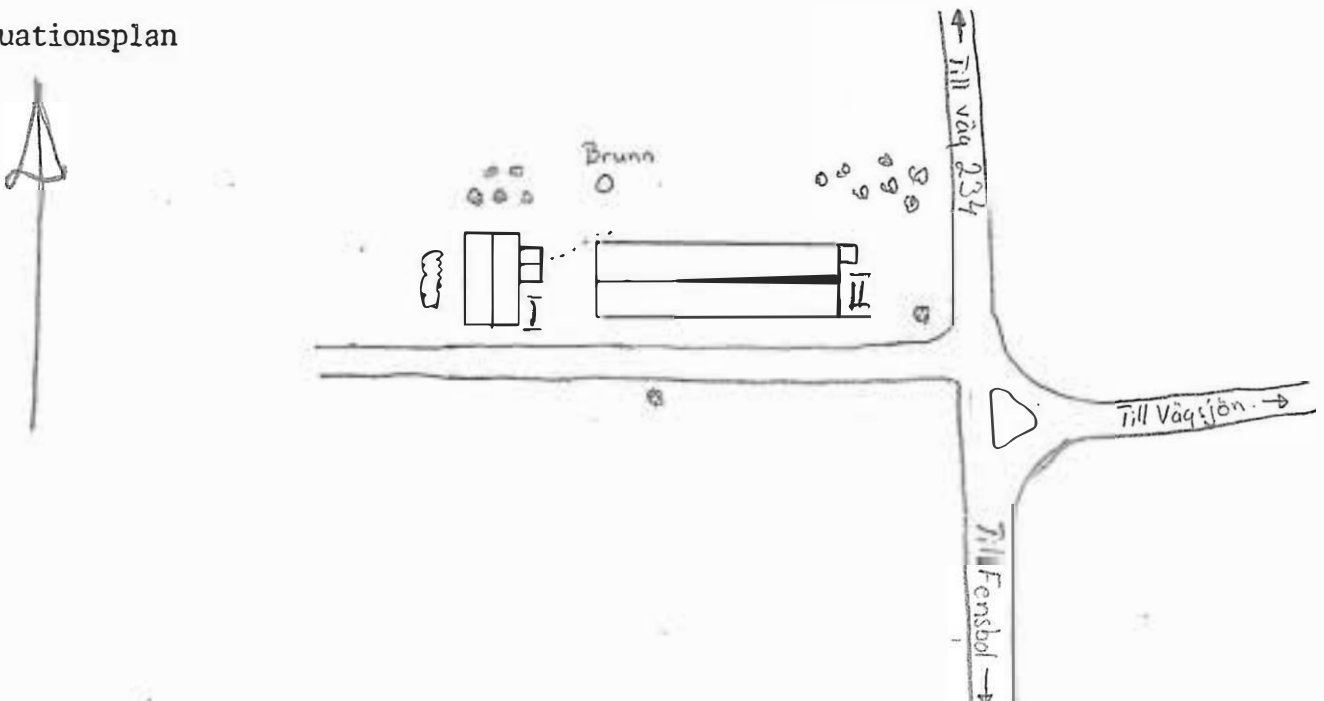

Kommun ..... Torsby ..... Församl. Vitsand ..... Datum .780509.....  
 Fastighet .Åsteby 1:261 ..... Film nr 25.....  
 Gårdsnamn .Östanmyra ..... Karta .12C7j.....  
 Anl. art ... Bondgård ..... Sign. .HW.....  
 Uppgiftslämnare .Ture Nilsson ..... Åtgärder erfordras  
 Anteckningar .Ture Nilsson har fått diplom ..... stomme .....  
 ..... fasad .....  
 ..... taktäckn. ....

Hus nr	Husets funktion	Bygg mtr	Fasad mtr	Färg	Tak-täckn.	Byggn. år	Kommentar
I	Manbyggnad	T	T	FR	2T	1879	pågående invändig ombyggnad
II	Ladugård, loge	B	SSP+SLL	FR	P		
III							
IV							
V							
VI							
VII							
VIII							
IX							
X							

Situationsplan

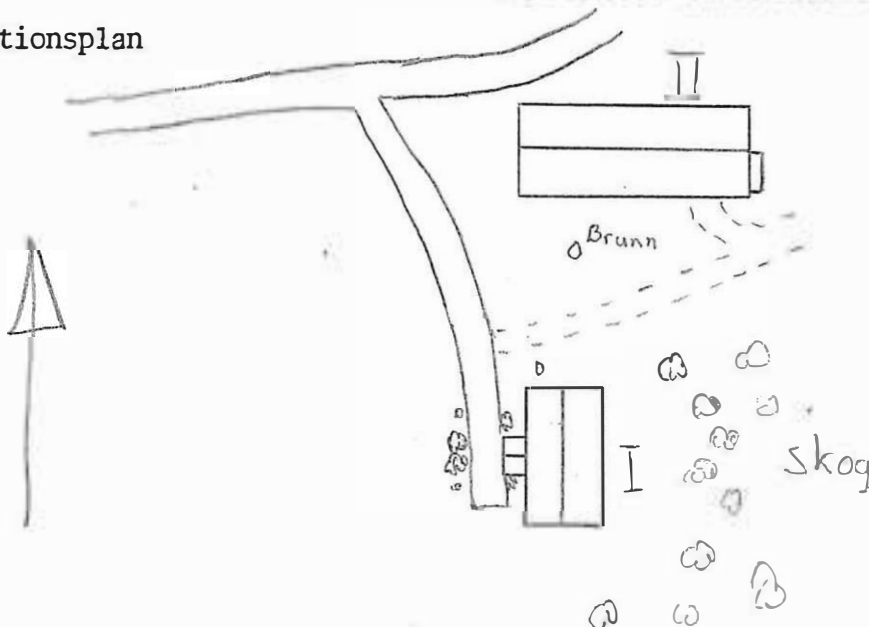

Kommun Torsby Församl. Vitsand Datum 7.8.0428  
 Fastighet Åstaby 1:261 Film nr 13  
 Gårdsnamn Nötberg Karta 12D7a  
 Anl. art ..... Sign. HW  
 Uppgiftslämnare ..... Åtgärder erfordras  
 Anteckningar ..... stomme .....  
 ..... fasad .....  
 ..... taktäckn. ....

Hus nr	Husets funktion	Bygg mtr	Fasad mtr	Färg	Tak-täckn.	Byggn. år	Kommentar
I	Manbyggnad	T	SLL	FR	2T		
II	Lillstuga	B	SLL	FR	P		
III	Uthus	B	SLL	FR	2T		
IV	Bod	B	SLP	FR	2T		
V	Sommarlagård	T	T	FR	2T		
VI	Stall	T	T+SSP	FR	2T		
VII							
VIII							
IX							
X							

Situationsplan

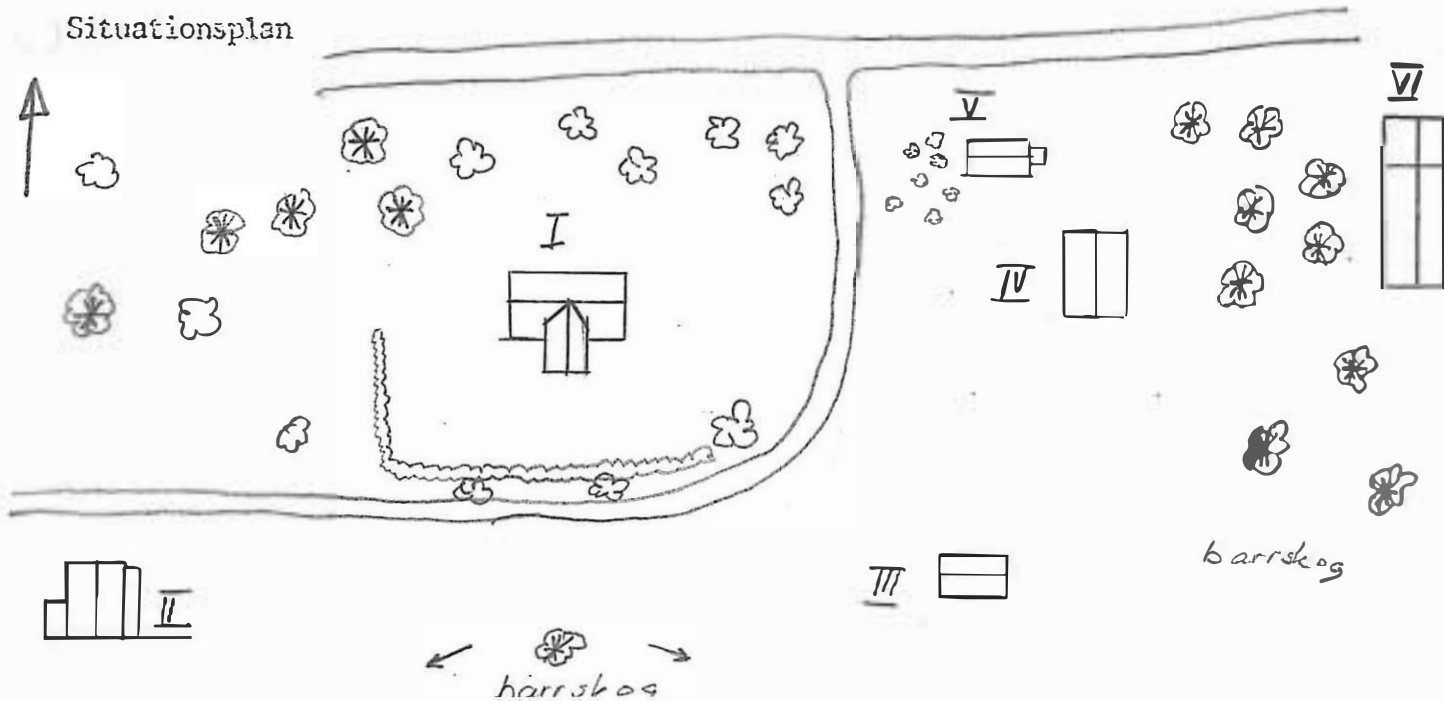

Kommun ... TORSBY ..... Församl. Vitsand ..... Datum ... 780417 .....  
 Fastighet Överbyn 2:52? ..... Film nr 26 .....  
 Gårdsnamn (Sandhen) ..... Karta ... 12C7j .....  
 Anl. art Affär (Jakobssons) ..... Sign. ... HW .....  
 Uppgiftslämnare ..... Åtgärder erfordras  
 Anteckningar ..... stomme .....  
 ..... fasad .....  
 ..... taktäckn. ....

Hus nr	Husets funktion	Bygg mtr	Fasad mtr	Färg	Tak-täckn.	Byggn. år	Kommentar
I	Planbyggnad	T	LFS	VO	2T	omkr1900.	Huset har senare blivit tillbyggt och omgjort
II							
III							
IV							
V							
VI							
VII							
VIII							
IX							
X							

Situationsplan

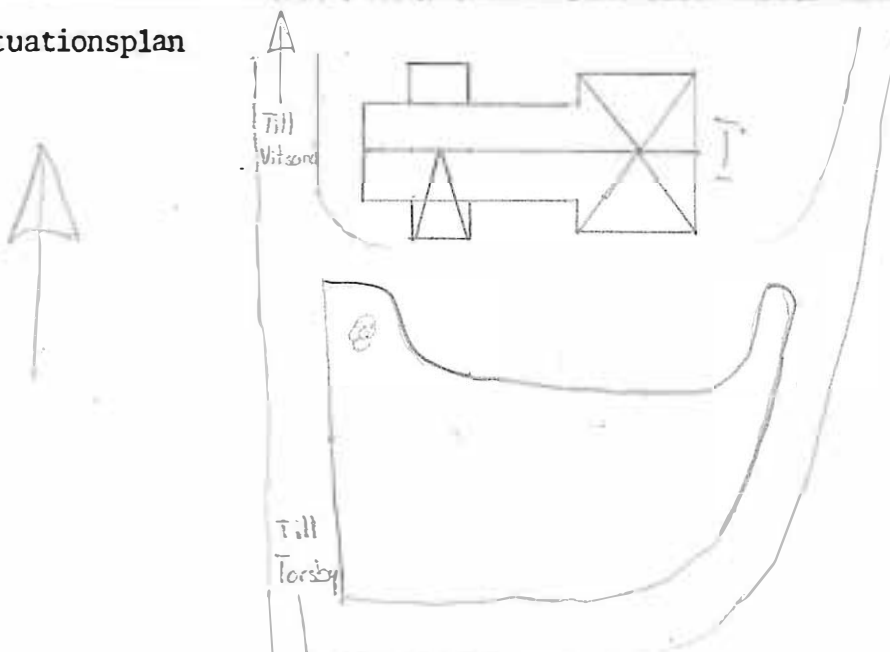

Kommun ... TORSBY ..... Församl. ... Vitsand ..... Datum ... 780419 .....  
 Fastighet Överbbyn 2:3 ..... Film nr .5 .....  
 Gårdsnamn ..... Karta ... 1207j .....  
 Anl. art .Gammal spiksmedja ..... Sign. ... HW .....  
 Uppgiftslämnare ..... Åtgärder erfordras  
 Anteckningar .Spiksmedjan lades ned 1885 ..... stomme .....  
 ..... fasad .....  
 ..... taktäckn. ....

Hus nr	Husets funktion	Bygg mtr	Fasad mtr	Färg	Tak-täckn.	Byggn. år	Kommentar
I	Spiksmedja	S	Tg	FR+X	Et		
II	Redskapsbod	T	SLL	FR	Et		
III							
IV							
V							
VI							
VII							
VIII							
IX							
X							

## Situationsplan

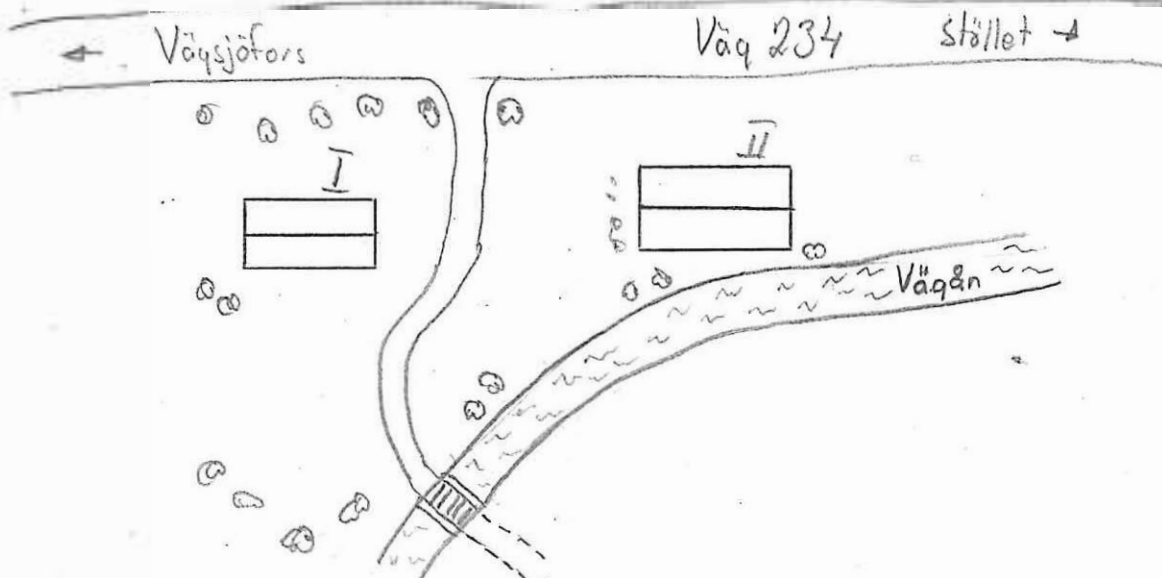

Kommun ... Torsby ..... Församl. .. Vitsand ..... Datum .. 780502 .....

Fastighet Överbyn 2:3 ..... Film nr .. 14-15 .....

Gårdsnamn Backskogen ..... Karta .. 12D8a .....

Anl. art ..... Sign. .. HW .....

Uppgiftslämnare ..... Åtgärder erfordras

Anteckningar ..... stomme .....

..... fasad .....

..... taktäckn. ....

Hus nr	Husets funktion	Bygg mtr	Fasad mtr	Färg	Tak-täckn.	Byggn. år	Kommentar
I	<u>Manbyggnad</u>	T	SLL	FR	2T		
II	<u>Loge</u>	T	T	X	Stick		
III	<u>Stall</u>	T+B+Tg	T+SSP	V+FR+X	Stick-Et		
IV	<u>Lillstuga</u>	B	SLL	X	Et		
V	<u>Jordkällare</u>						
VI							
VII							
VIII							
IX							
X							

Situationsplan

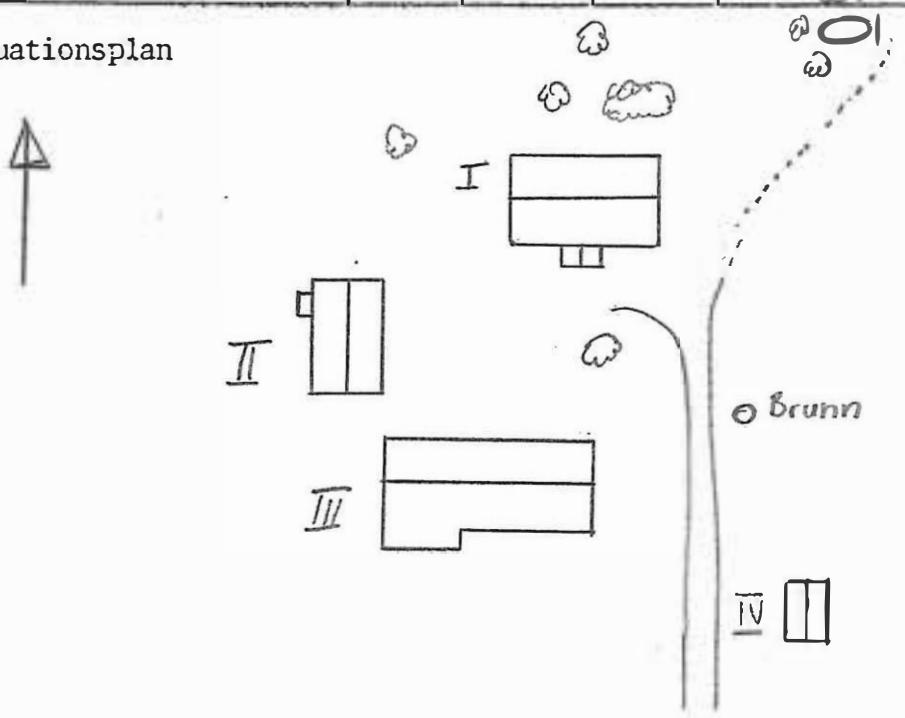

Kommun ..TORSEBY....., Församl. ..Vitsand..... Datum ...780519.....  
 Fastighet .Överbyn.2:3..... Film nr .36-37.....  
 Gårdsnamn .Hedbäcken..... Karta ....12C9j.....  
 Anl. art ..... Sign. ...HW.....  
 Uppgiftslämnare ..... Åtgärder erfordras  
 Anteckningar ..... stomme .....  
 ..... fasad .....  
 ..... taktäckn. ....

Hus nr	Husets funktion	Bygg mtr.	Fasad mtr.	Färg	Tak-täckn.	Byggn. år	Kommentar
I	Manbyggnad	B	SLL+SSP	FR	1T		
II	Utbus	B	SLL	FR	Et		
III							
IV							
V							
VI							
VII							
VIII							
IX							
X							

Situationsplan

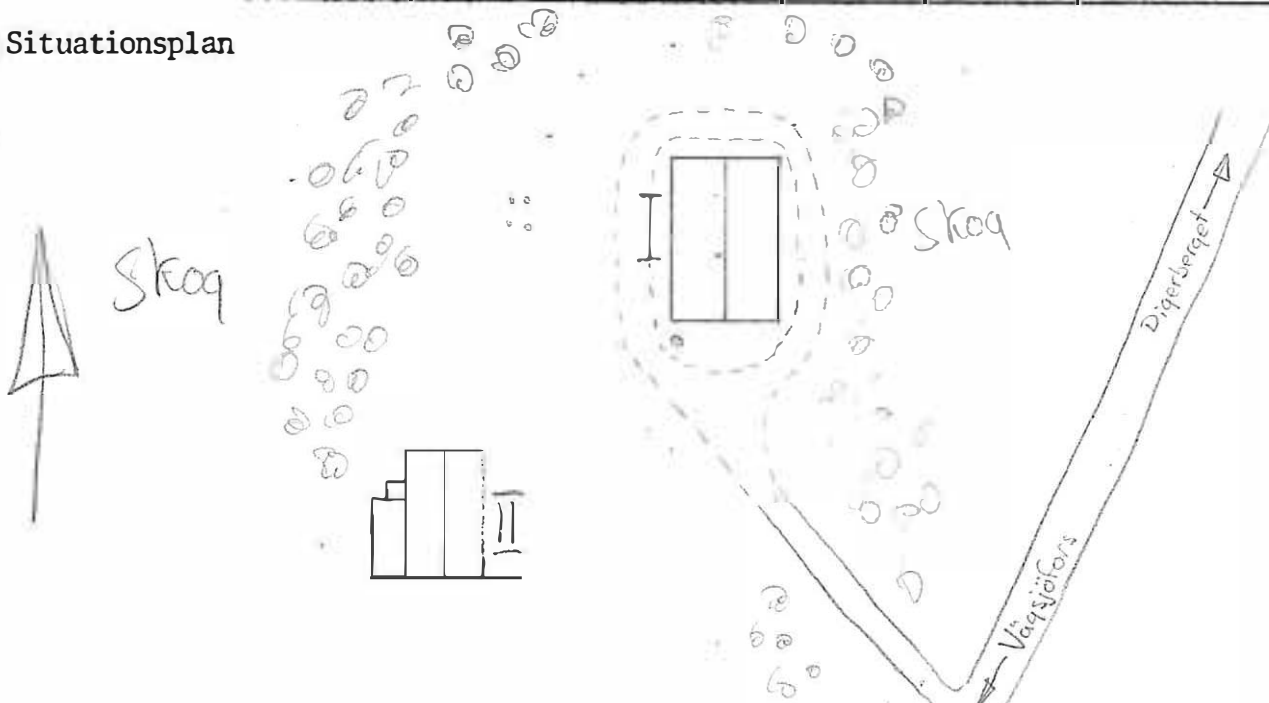

Kommun ...Torsby..... Församl. ...Vitsand..... Datum .780428.....  
 Fastighet Överbyn 2:3..... Film nr 14.....  
 Gårdsnamn Kullfuruhöjden..... Karta ..12D7a.....  
 Anl. art ..... Sign: HW.....  
 Uppgiftslämnare ..... Åtgärder erfordras  
 Anteckningar ..... stomme .....  
 ..... fasad .....  
 ..... taktäckn. ....

Hus nr	Husets funktion	Bygg mtr	Fasad mtr	Färg	Tak-täckn.	Byggn. år	Kommentar
I	Manbyggnad	B	SLL	FR	2T		
II	Magasin	B	SSP	X	Et		
III	Stall	B	SLL	X	Et		
IV							
V							
VI							
VII							
VIII							
IX							
X							

Situationsplan

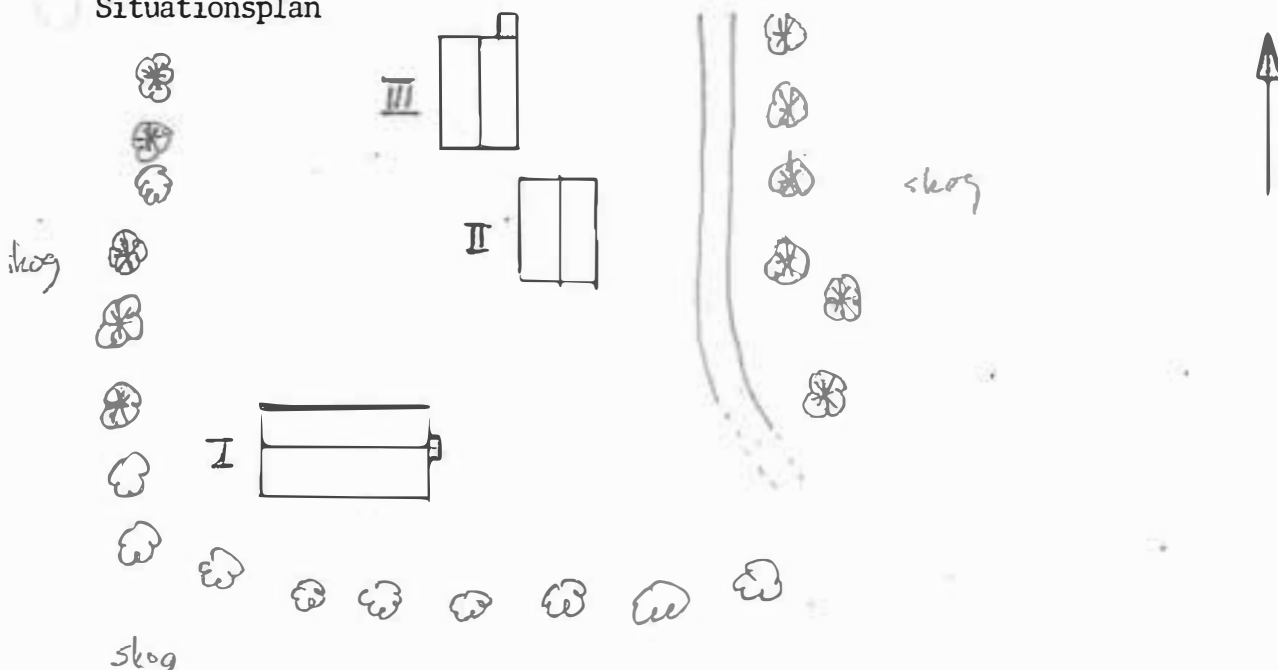

Kommun ... TORSBY ..... Församl. . Vitsand ..... Datum ... 780419 .....  
 Fastighet Överbyn 2:3 ..... Film nr .5 .....  
 Gårdsnamn Vägsjöfors hemvärnsgård ..... Karta ... 12C7j .....  
 Anl. art ..... Sign. ... HW .....  
 Uppgiftslämnare ..... Åtgärder erfordras  
 Anteckningar ..... stomme .....  
 ..... fasad .....  
 ..... taktäckn. ....

Hus nr	Husets funktion	Bygg mtr	Fasad mtr	Färg	Tak-täckn.	Byggn. år	Kommentar
I	Manbyggnaden	B	SLL	FR	P	1958-59	tillbyggt förråd * och torrdass
II	Förråd	B	SLL	FR	P		
III							
IV							
V							
VI							
VII							
VIII							
IX							
X							

Situationsplan

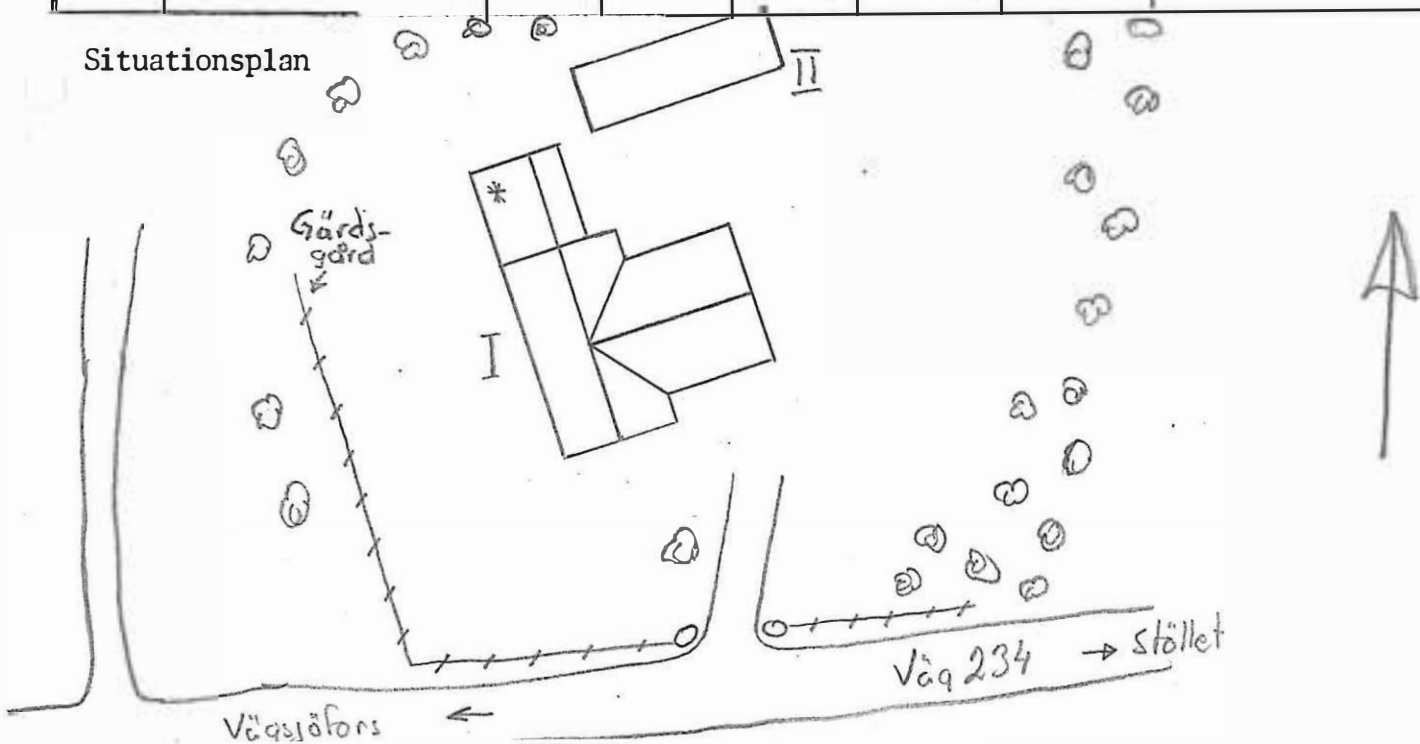

Kommun ... TORSBY ..... Församl. Vitsand ..... Datum ... 780418 .....  
 Fastighet Överbyn 2:4 ..... Film nr ... 3 .....  
 Gårdsnamn Tappa (ursprungligen Efvilbyns gård) ..... Karta ... 1207j .....  
 Anl. art ..... Sign. ... HW .....  
 Uppgiftslämnare ..... Åtgärder erfordras  
 Anteckningar Det ursprungliga huset var i ett plan. Om- och till- stomme .....  
 byggnader har skett i olika omgångar ..... fasad .....  
 ..... taktäckn. ....

Hus nr	Husets funktion	Bygg mtr	Fasad mtr	Färg	Tak-täckn.	Byggn. år	Kommentar
I	Manbyggnad	T	SLP	VO	SK	mellan 1800-1810	
II	Lekstuga	B	Fiäll	FR	P	1920-tal	
III	Ladugård	T+Tg	SSP	FR	2T+P		
IV	Bostad	T	SLL	FR	2T	före 1915	
V	Stall	T	SSP	FR	2T+P		har blivit flyttad
VI	Magasin	T	T	FR	P		har blivit flyttad
VII	Verkstad (f.d vedbod)	B	SSP	FR	P	1935	
VIII	F.d. svinhus	T	SSP	FR	P		
IX	Jordkällare						
X							

## Situationsplan

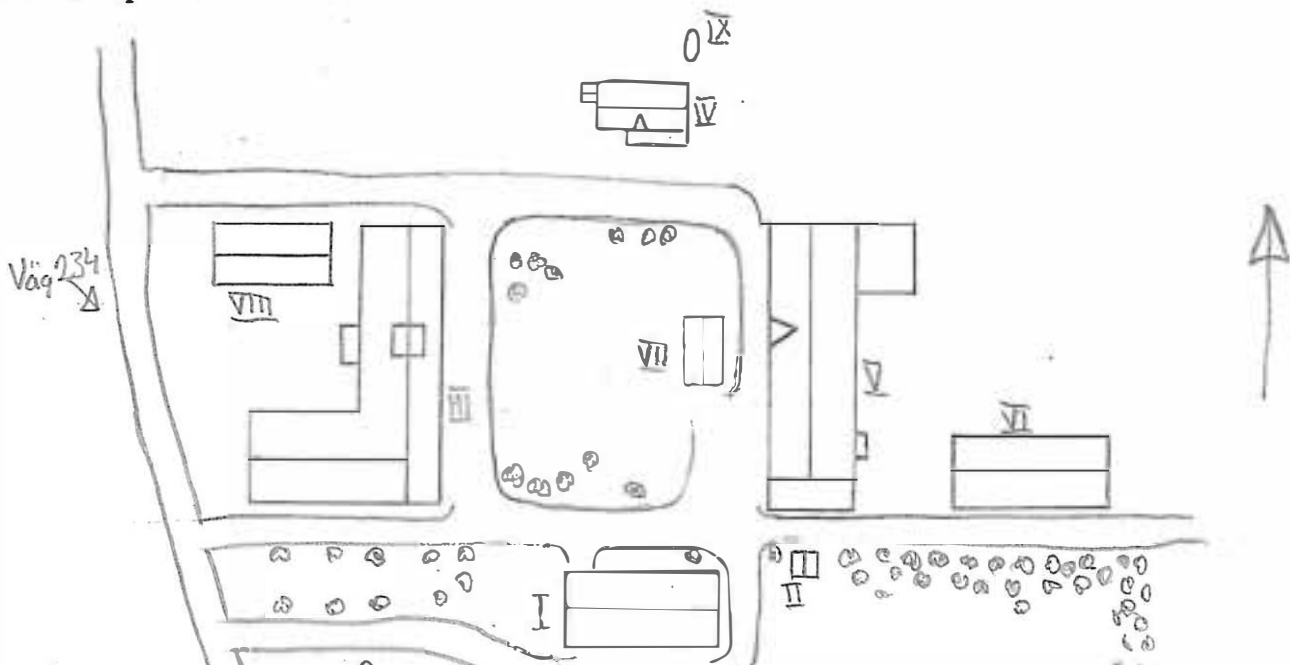

Kommun ... TORSBY ..... Församl. Vitsand ..... Datum ... 780418 .....  
 Fastighet Överbyn 2:11 ..... Film nr .2 .....  
 Gårdsnamn (Hedäs) ..... Karta ... 1207j .....  
 Anl. art ..... Sign. ... HW .....  
 Uppgiftslämnare ..... Åtgärder erfordras  
 Anteckningar Nuvarande ägarens morbror ägde huset förut, efter stomne .....  
 hans död flyttade Torsten Eriksson dit ..... fasad .....  
 taktäckn. ....

Hus nr	Husets funktion	Bygg mtr	Fasad mtr	Färg	Tak-täckn.	Byggn. år	Kommentar
I	Manbyggnad	T	SPS	VO	P	omkr1915	renoverades 1955
II							
III							
IV							
V							
VI							
VII							
VIII							
IX							
X							

Situationsplan

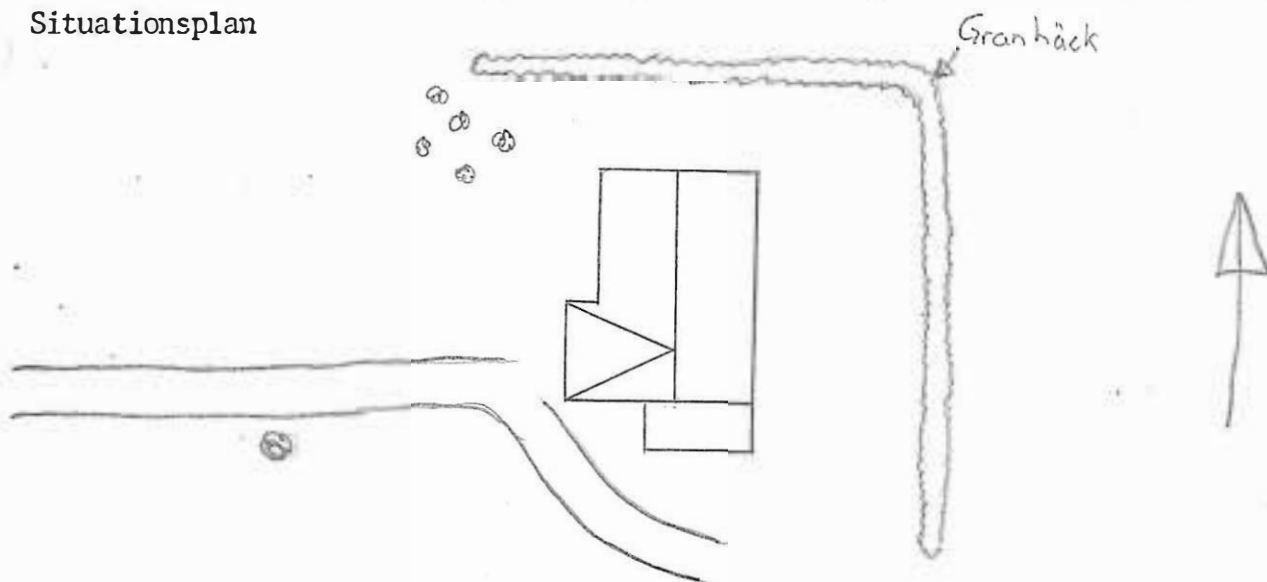

Kommun .....Torsby..... Församl. ..Vitsand..... Datum ..780510.....  
 Fastighet ..Överbyn 2:31..... Film nr ..28.....  
 Gårdsnamn .....Mörkerud..... Karta ...12C9i.....  
 Anl. art ..... Sign. ...HW.....  
 Uppgiftslämnare Albert Andersson..... Åtgärder erfordras  
 Anteckningar ..... stomme .....  
 ..... fasad .....  
 ..... taktäckn. ....

Hus nr	Husets funktion	Bygg mtr	Fasad mtr	Färg	Tak-täckn.	Byggn. år	Kommentar
I	Manbyggnad	B	SLL	FR	2T	1931	
II	Loge	B	SSP	X	P	1909	
III	Ladugård	B	SSP	X	P	1929	
IV	Garage	B	SLP	X	P		
V							
VI							
VII							
VIII							
IX							
X							

Situationsplan

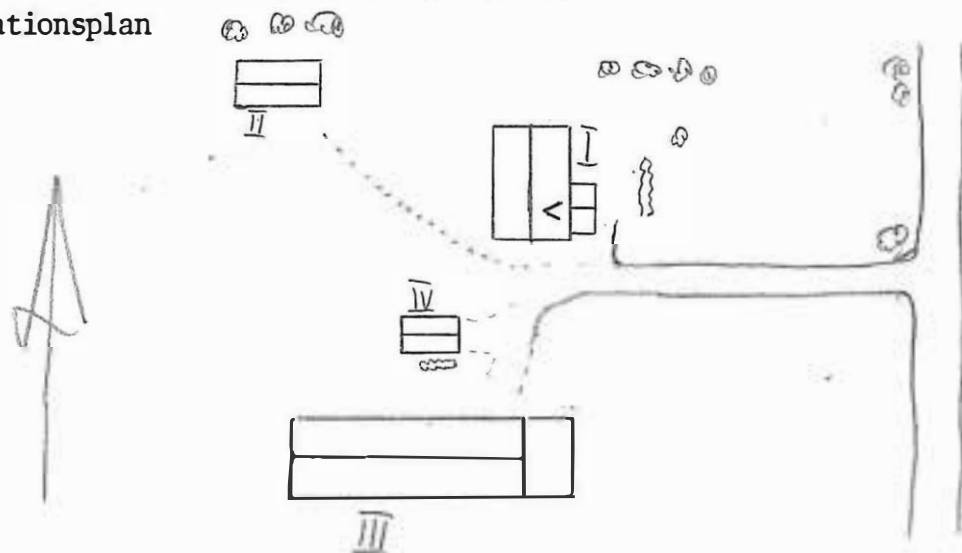

Kommun .... TORSBY..... Församl. *Vitsand*..... Datum .... 780418.....  
 Fastighet *Dverbyn 2:36*..... Film nr .. 3.....  
 Gårdsnamn *Ängen*..... Karta .... 12C7j.....  
 Anl. art ..... Sign. .... HW.....  
 Uppgiftslämnare ..... Åtgärder erfordras  
 Anteckningar *Ägare Aina och Gösta Persson* ..... stomme .....  
 ..... fasad .....  
 ..... taktäckn. ....

Hus nr	Husets funktion	Bygg mtr	Fasad mtr	Färg	Tak-täckn.	Byggn. år	Kommentar
I	Manbyggnad	T	SLI	FR	2T		
II	<i>Äldre Lada</i>	T	T	FR	Et.		
III	Ladugård	T	T	X	2T		
IV							
V							
VI							
VII							
VIII							
IX							
X							

Situationsplan

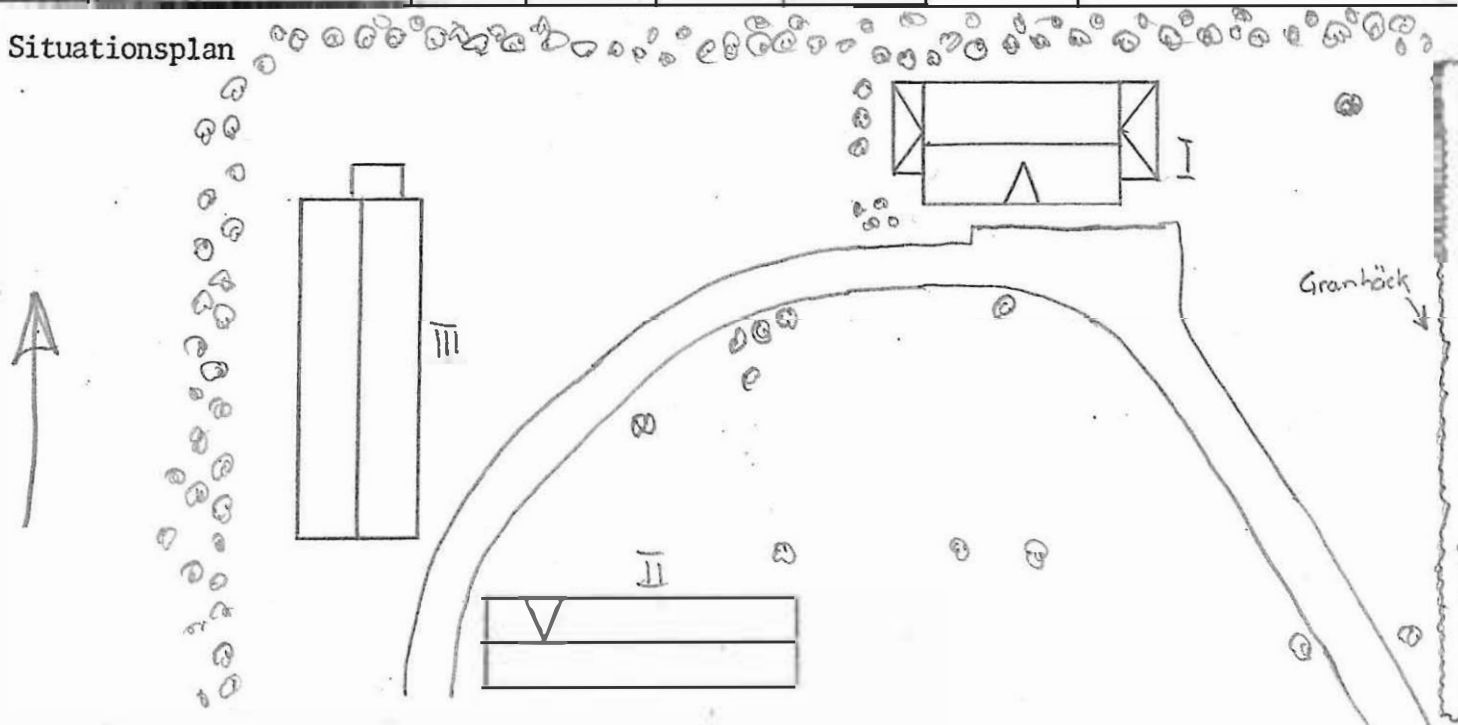

Kommun .....TORSBY..... Församl. Vitsand..... Datum ...780421.....  
 Fastighet ....Överbyn 2:38..... Film nr .7.....  
 Gårdsnamn ..... Karta ...12C7j.....  
 Anl. art ..... Sign. ..HW.....  
 Uppgiftslämnare ..... Åtgärder erfordras  
 Anteckningar ..... storme .....  
 ..... fasad .....  
 ..... taktäckn. ....

Hus nr	Husets funktion	Bygg mtr	Fasad mtr	Färg	Tak-täckn.	Byggn. år	Kommentar
I	Manbyggnad	T	SLI	FR	2T		
II	Ladugård	T	T+SSP	FR	Et		
III	Lekstuga	B	LFS	VO	Papp		
IV							
V							
VI							
VII							
VIII							
IX							
X							

Situationsplan

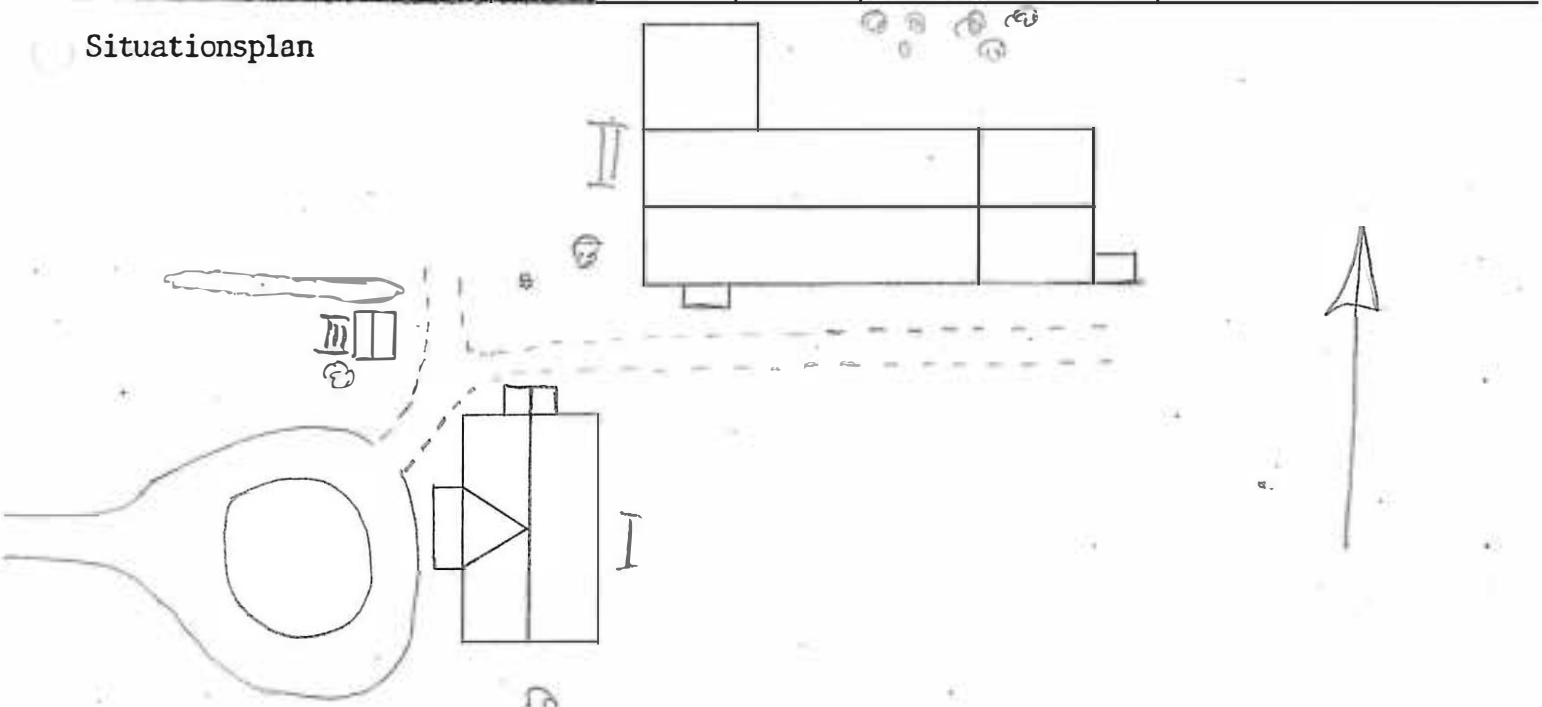

Kommun ... TORSBY ..... Församl. ... Vitsand ..... Datum ... 780417 .....  
 Fastighet Överbyn 2:53 ..... Film nr .2 .....  
 Gårdsnamn (Sör med heden) ..... Karta ... 12C7j .....  
 Anl. art ..... Sign. ... HW .....  
 Uppgiftslämnare ..... Åtgärder erfordras  
 Anteckningar Bjureskogs dödsbo ..... stonme .....  
 ..... fasad .....  
 ..... taktäckn. ....

Hus nr	Husets funktion	Bygg mtr	Fasad mtr	Färg	Tak-täckn.	Byggn. år	Kommentar
I	Manbyggnad	T	LSP+SSP	VO	P	1900-1910	
II	Uthus	T	SSP	FR	Stick		
III	härre Magasin	T	T	FR	2T		
IV	Ladugård & uthus	T	T+SSP+T <sub>g</sub>	FR	stick+P		
V	Lekstuga	B	SSP	VO	P		bygd på 1960-talet
VI	Jordkällare	S					
VII							
VIII							
IX							
X							

Situationsplan

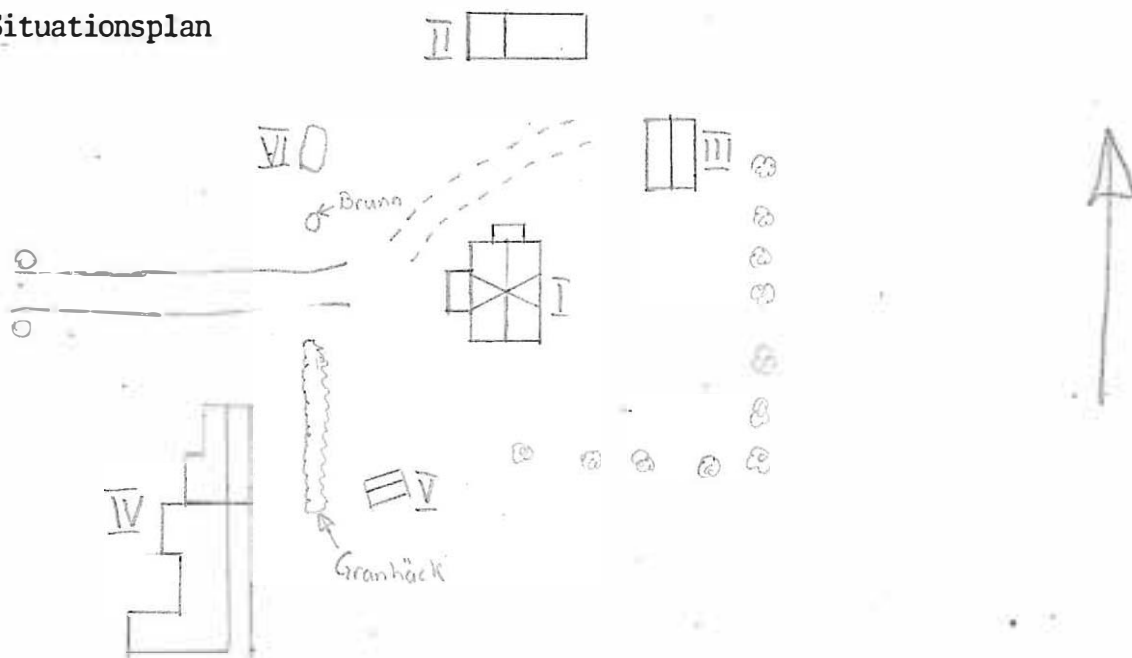

Kommun .... TORSBY ..... Församl. .. Visand ..... Datum ... 780421 .....  
 Fastighet . Överbyn 2:57 ..... Film nr . 7 .....  
 Gårdsnamn (Västan gårdet) ..... Karta ... 1207J .....  
 Anl. art ..... Sign. ... HW .....  
 Uppgiftslämnare Ägare Sven Hagberg ..... Åtgärder erfordras  
 Anteckningar Amerikansk typ med originell takform ..... stomme .....  
 ..... fasad .....  
 ..... taktäckn. ....

Hus nr	Husets funktion	Bygg mtr	Fasad mtr	Färg	Tak-täckn.	Byggn. ar	Kommentar
I	Manbyggnad	B	LFS+SFS	GO	2T	1910	
II	Skjul & bod	T	T	FR	2T	1800-tal	
III	Ladugård & loge	T	T	FR	2T+Stick	1916	
IV	Vedbod & redskapsbod	B	SSP	FR	Et	1930	
V	Brvghus	T	SLL	FR	P	1927	
VI							
VII							
VIII							
IX							
X							

## Situationsplan

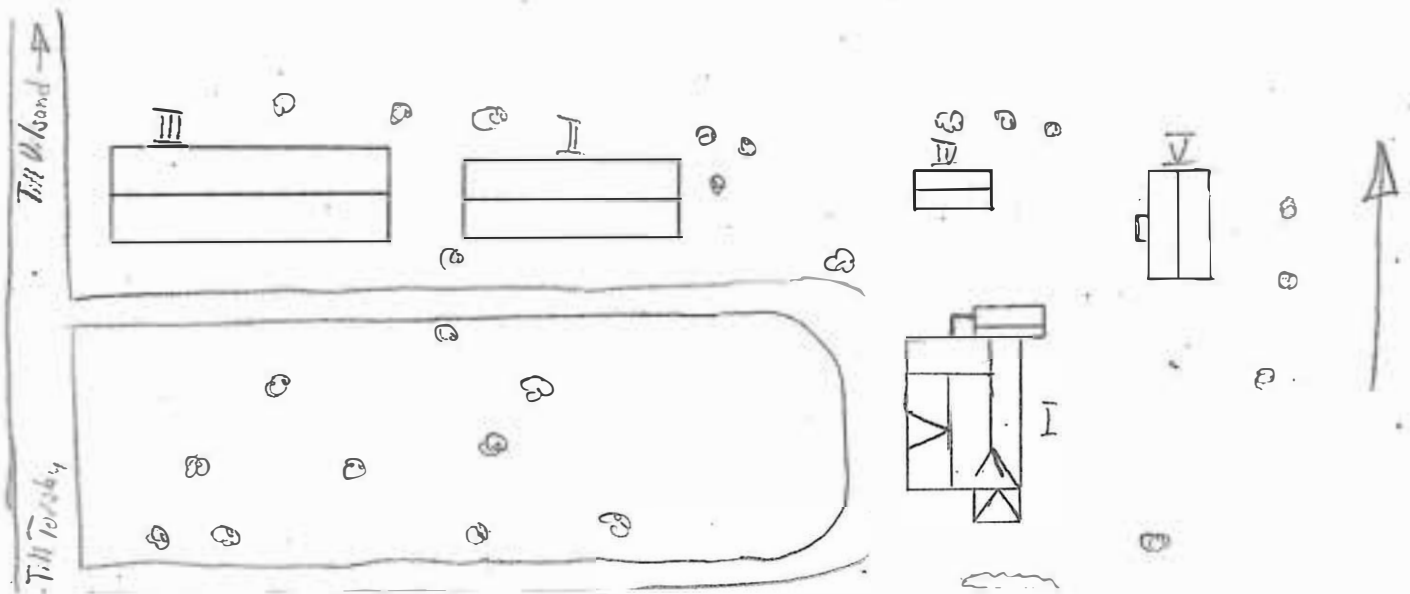

Kommun ..... TORSBY ..... Församl. .... Vitsand ..... Datum ..... 780530 .....  
 Fastighet .. Överbyn 2:71 ..... Film nr .... 42 .....  
 Gårdsnamn .. (Älgås) ..... Karta ..... 1249j .....  
 Anl. art ..... Sign. .... HW .....  
 Uppgiftslämnare / Ägaren Hilding Olsson ..... Åtgärder erfordras  
 Anteckningar ..... stomme .....  
 ..... fasad .....  
 ..... taktäckn. ....

Hus nr	Husets funktion	Bygg mtr	Fasad mtr	Färg	Tak-täckn.	Byggn. år	Kommentar
I	Manbyggnad	T	T	FR	2T	omkr 1900	huset har blivit renoverat invändigt
II	Bod, vedskjul	T	T	X	2T		
III	Loge	B	SIP	X	Stick		
IV		B	SSP	X	Stick		
V							
VI							
VII							
VIII							
IX							
X							

Situationsplan

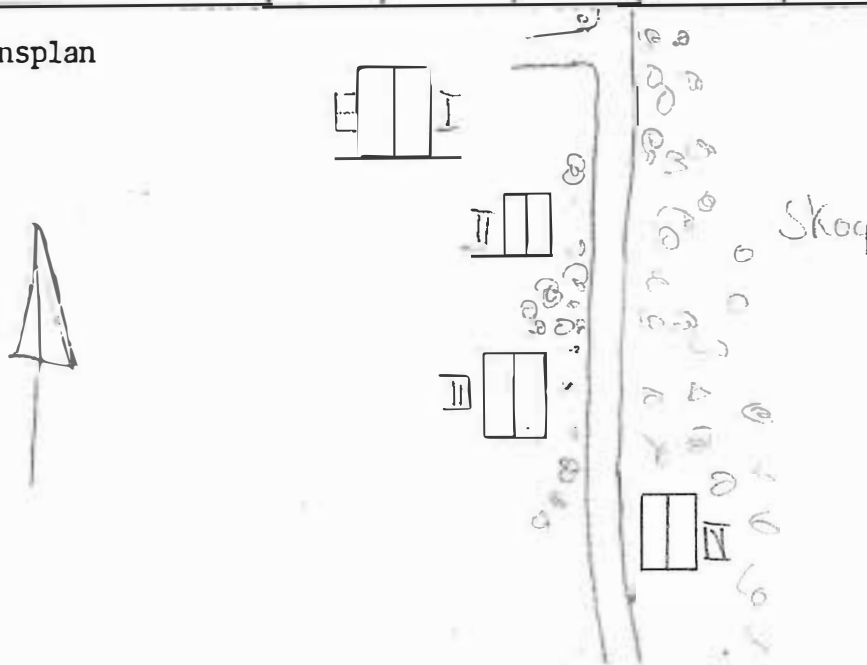

Kommun ... TORSBY ..... Församl. ... Vitsand ..... Datum ... 780417 .....  
 Fastighet ... Överbyn 2:73 ..... Film nr ... 1, 26 o. 27 .....  
 Gårdsnamn ... Åstebytorp ..... Karta ... 12C7j .....  
 Anl. art ..... Sign. ... HW .....  
 Uppgiftslämnare ..... Åtgärder erfordras  
 Anteckningar ... På gården finns en gammal snöplog som drogs av 16... stomme .....  
 ... hästar ..... fasad .....  
 ... taktäckn. ....

Hus nr	Husets funktion	Bygg mtr	Fasad mtr	Färg	Tak-täckn.	Byggn. år	Kommentar
I	Manbyggnad	T	SLP	FR	2T	omkr 1860	om-och tilbyggd 1914, renoverad 1947
II	Uthus	T	T+SSP	FR	P		
III	Magasin	T	T+SSP	FR	P		
IV	Lillstuga	T	T	FR	2T		ombyggd, fd tvättstuga
V	Loge	T	T	FR	2T		
VI	Jordkällare	S					
VII							
VIII							
IX							
X							

## Situationsplan

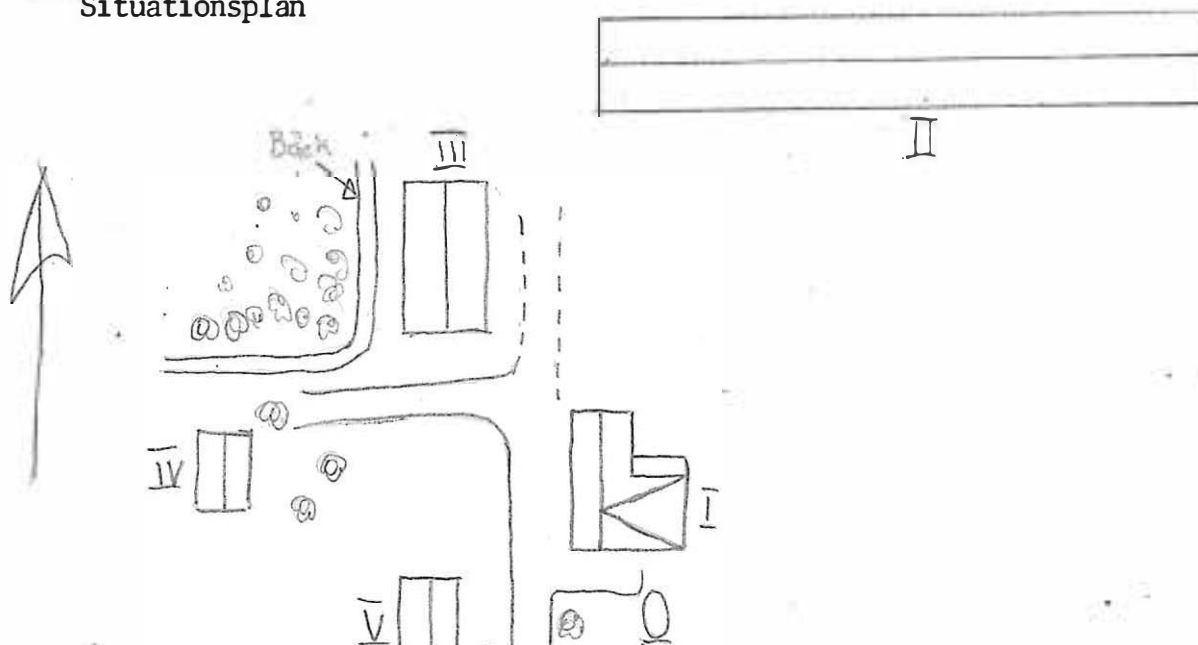

Kommun ... TORSBY ..... Församl. ... Vitsand ..... Datum ... 780417 .....  
 Fastighet Överbyn 2:74 ..... Film nr .? .....  
 Gårdsnamn Eskilstugan ..... Karta ... 12C7j .....  
 Anl. art ..... Sign. ... HW .....  
 Uppgiftslämnare ..... Åtgärder erfordras  
 Anteckningar Förre ägaren Johan Jönsson, övertog gården 1909, efter stomme .....  
 sin far Jöns Nilsson, som innehaft egendomen sedan 1860. Johan ... fasad .....  
 Jönsson (f1869) brukade gården till sin död 1936, varefter den innehas taktäckn. ....  
 av sterbhuset.

Hus nr	Husets funktion	Bygg mtr	Fasad mtr	Färg	Tak-täckn.	Byggn. år	Kommentar
I	Manbyggnad	T	SLP	VO	P	1914	
II	Lillstuga	T	SLL	FR	2T		
III	Forrdass	B	SSP	FR	P		
IV	Härbre	T	SLL	FR	1T+P		fjällpanel längst ner
V	Stall, ladugård, loge	T	T+SSP	FR	P+Et	1903-05	
VI							
VII							
VIII							
IX							
X							

## Situationsplan

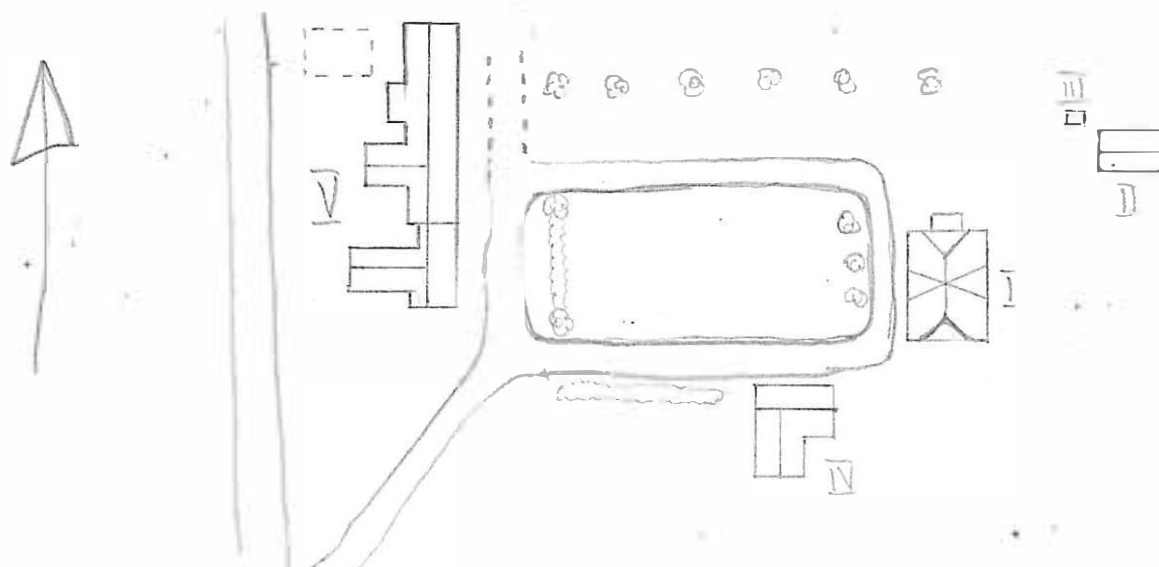

Kommun .....Torsby..... Församl. ..Vitsand..... Datum ..780502.....  
 Fastighet ...Överbyn 2:74..... Film nr 14.....  
 Gårdsnamn ...Holmtjärn..... Karta ...12D8a.....  
 Anl. art ..... Sign. ....HW.....  
 Uppgiftslämnare ..... Åtgärder erfordras  
 Anteckningar ..... stomme .....  
 ..... fasad .....  
 ..... taktäckn. ....

Hus nr	Husets funktion	Bygg mtr	Fasad mtr	Färg	Tak-täckn.	Byggn. år	Kommentar
I	Manbyggnad	T	SLL	FR	P		
II	Vedskjul & härbre	T	T	X	P		
III	Jordkällare						
IV							
V							
VI							
VII							
VIII							
IX							
X							

## Situationsplan

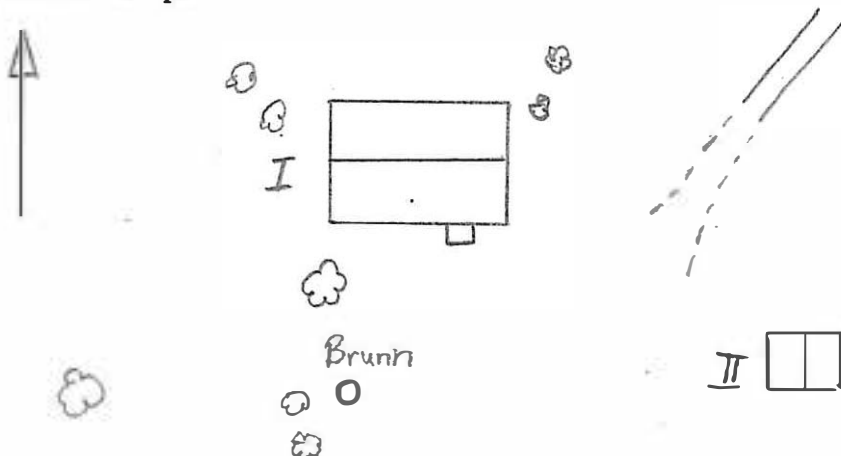

D III

Kommun ... TORSBY ..... Församl. ... Vitsand ..... Datum ... 780418 .....  
 Fastighet Överbyn 2:97 ..... Film nr ? .....  
 Gårdsnamn (Talliden) ..... Karta ... 12C7j .....  
 Anl. art ..... Sign. ... HW .....  
 Uppgiftslämnare ..... Åtgärder erfordras  
 Anteckningar År. 1916. inflyttade postverket sina lokaler i fastig- stomme .....  
 heten. Ägare Gösta Norbäck (1908) ..... fasad .....  
 taktäckn. ....

Hus nr	Husets funktion	Bygg mtr	Fasad mtr	Färg	Tak-täckn.	Byggn. år	Kommentar
I	Manbyggnad	T	LFS	VO	2T	1914	renov 1959 bytte fönster
II	Uthus	T	SSP	FR	3T		byggt ung. samtidigt
III	Jordkällare	S+Cemen				1917	
IV							
V							
VI							
VII							
VIII							
IX							
X							

Situationsplan

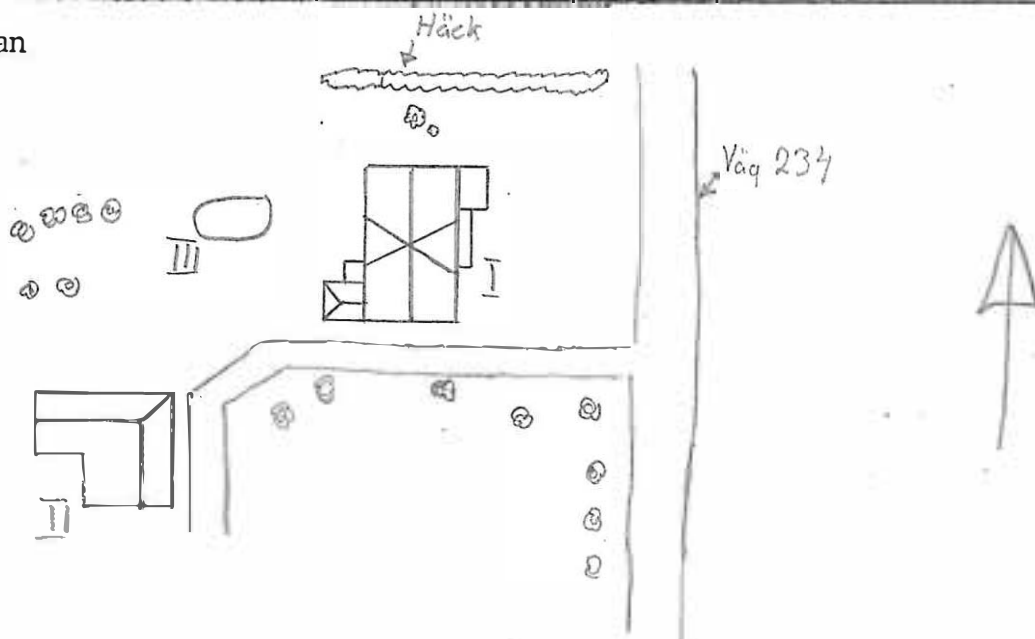

Kommun ..... TORSBY ..... Församl. Vitsand ..... Datum ... 780420 .....  
 Fastighet ... Överbyn 2:102 ..... Film nr .7 .....  
 Gårdsnamn ..... Karta ... 12C7j .....  
 Anl. art ..... Sign. ... HW .....  
 Uppgiftslämnare ..... Åtgärder erfordras  
 Anteckningar ..... stomme .....  
 ..... fasad .....  
 ..... taktäckn. ....

Hus nr	Husets funktion	Bygg mtr	Fasad mtr	Färg	Tak-täckn.	Byggn. år	Kommentar
I	Manbyggnad	T	SLI	FR	2T		
II	Uthus	B	SSP	FR	2T		
III							
IV							
V							
VI							
VII							
VIII							
IX							
X							

Situationsplan

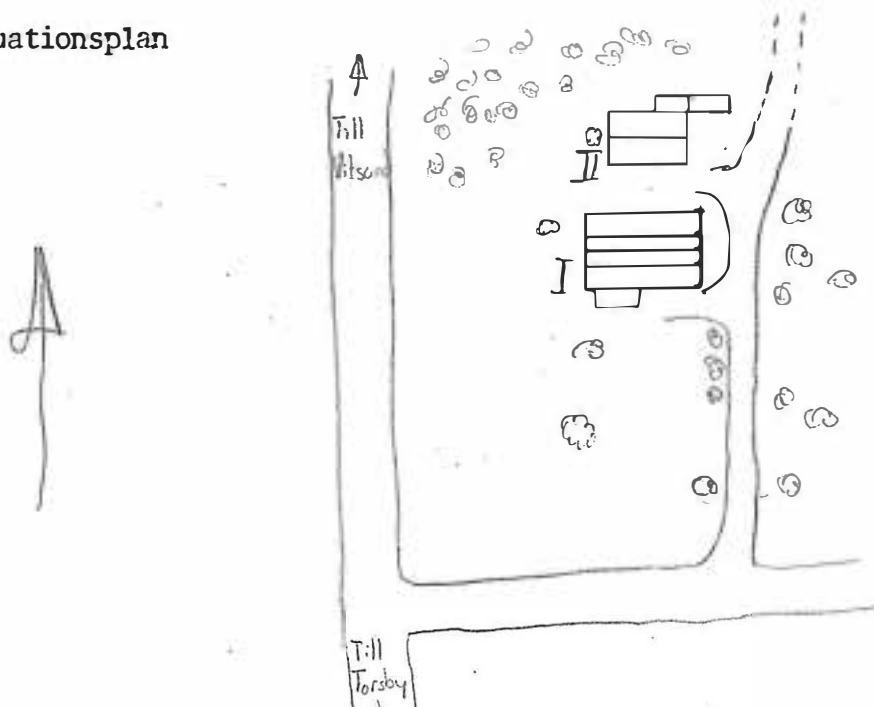

Kommun Torsby..... Församl. Vitsand..... Datum 780427.....  
 Fastighet Överbyn 2:108..... Film nr 11.....  
 Gårdsnamn Hagen..... Karta 1252.....  
 Anl. art ..... Sign. HW.....  
 Uppgiftslämnare ..... Åtgärder erfordras  
 Anteckningar ..... stonme .....  
 ..... fasad .....  
 ..... taktäckn. ....

Hus nr	Husets funktion	Bygg mtr	Fasad mtr	Färg	Tak-täckn.	Byggn. år	Kommentar
I	Manbyggnad	T	SLL	FR	2T		
II	Jordkällare	S					
III							
IV							
V							
VI							
VII							
VIII							
IX							
X							

Situationsplan

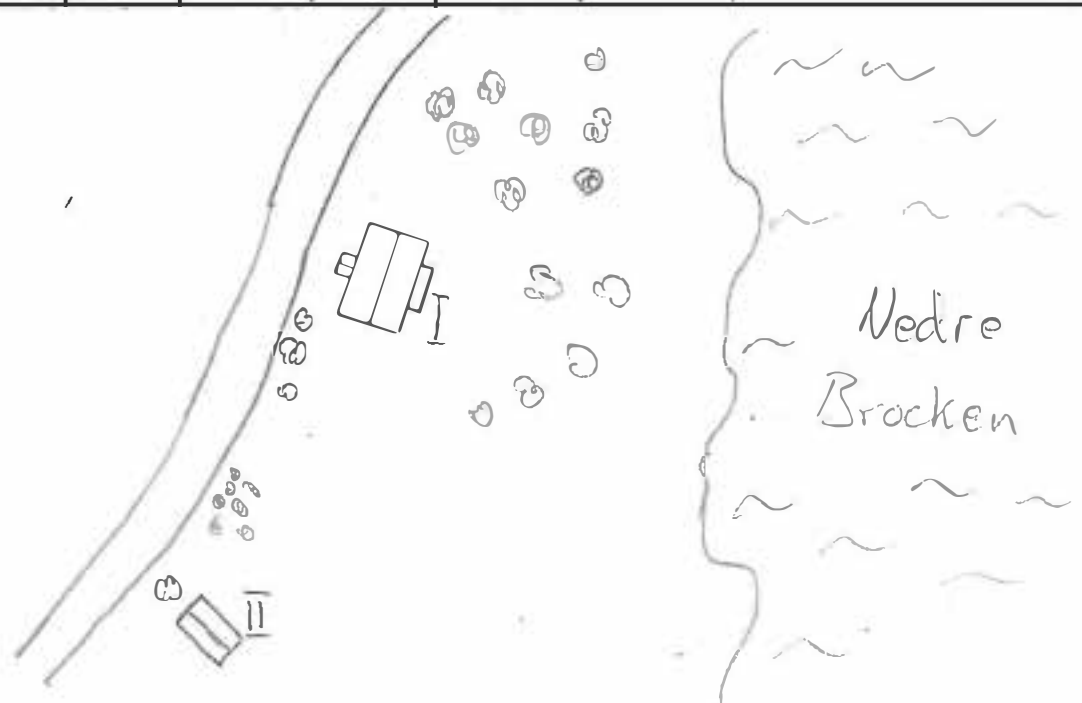

Kommun ..... TORSBY ..... Församl. Vitsand ..... Datum ..... 780418 .....  
 Fastighet Överbyn 2:136 ..... Film nr 3 .....  
 Gårdsnamn ..... Karta 12C7j .....  
 Anl. art Affär (Uddströms) ..... Sign. HW .....  
 Uppgiftslämnare ..... Åtgärder erfordras  
 Anteckningar Det vart affär omkr 1950 ..... stomme .....  
 ..... fasad .....  
 ..... taktäckn. ....

Hus nr	Husets funktion	Bygg mtr	Fasad mtr	Färg	Tak-täckn.	Byggn. år	Kommentar
I	Manbyggnad	T	SLP	FR	2T+P	slutet på 1930	
II	Uthus	B	SSP	FR	2T		
III	Garage	B	SLL	FR	P		
IV							
V							
VI							
VII							
VIII							
IX							
X							

Situationsplan

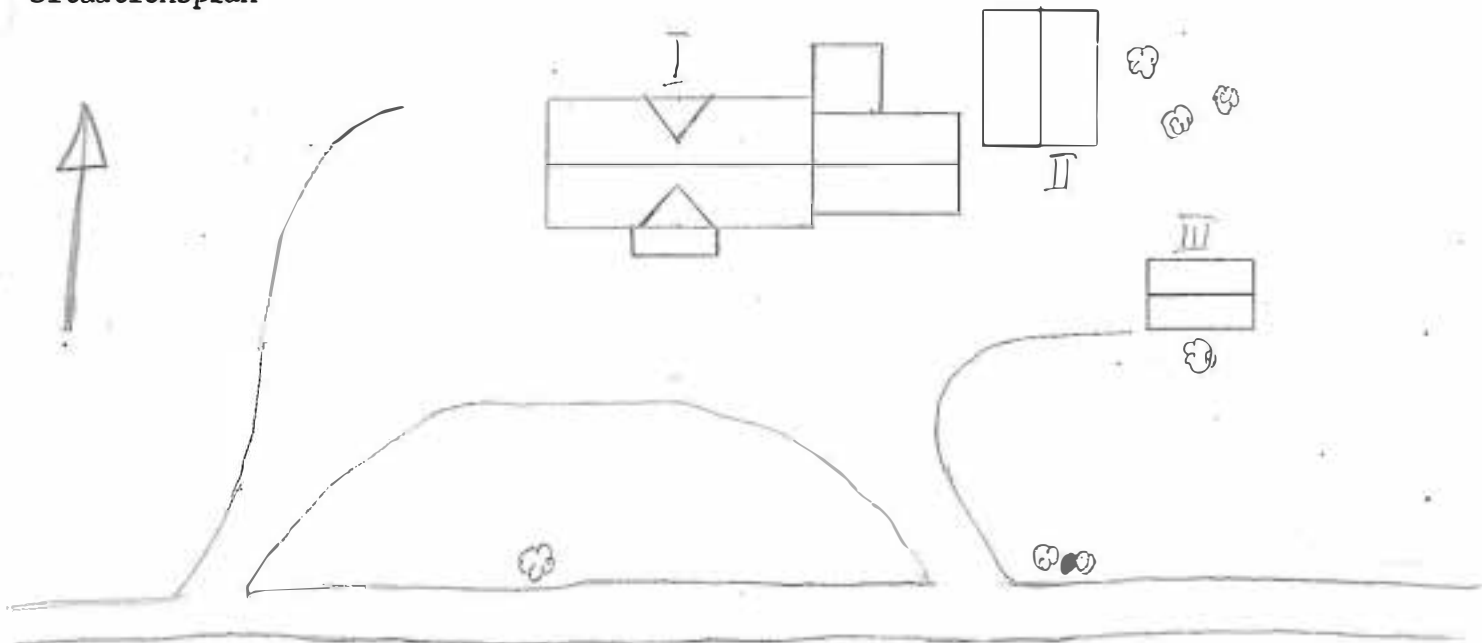

Kommun ..... TORSBY ..... Församl. Vitsand ..... Datum ..... 780419 .....  
 Fastighet . Overbyn 2:142 ..... Film nr .. 4 .....  
 Gårdsnamn . Gästgivargård ..... Karta ..... 12C7i .....  
 Anl. art ..... Sign. .... HW .....  
 Uppgiftslämnare ..... Åtgärder erfordras  
 Anteckningar .Gården har tillhört bruket en gång i tiden. Den har .. stonme .....  
 ..också varit affär. .... fasad .....  
 .... taktäckn. ....

Hus nr	Husets funktion	Bygg mtr	Fasad mtr	Färg	Tak-täckn.	Byggn. år	Kommentar
I	Manbyggnad	T	SLP	FR	1T		
II	Lillstuga	T	SLL	FR	2T		
III							
IV							
V							
VI							
VII							
VIII							
IX							
X							

Situationsplan

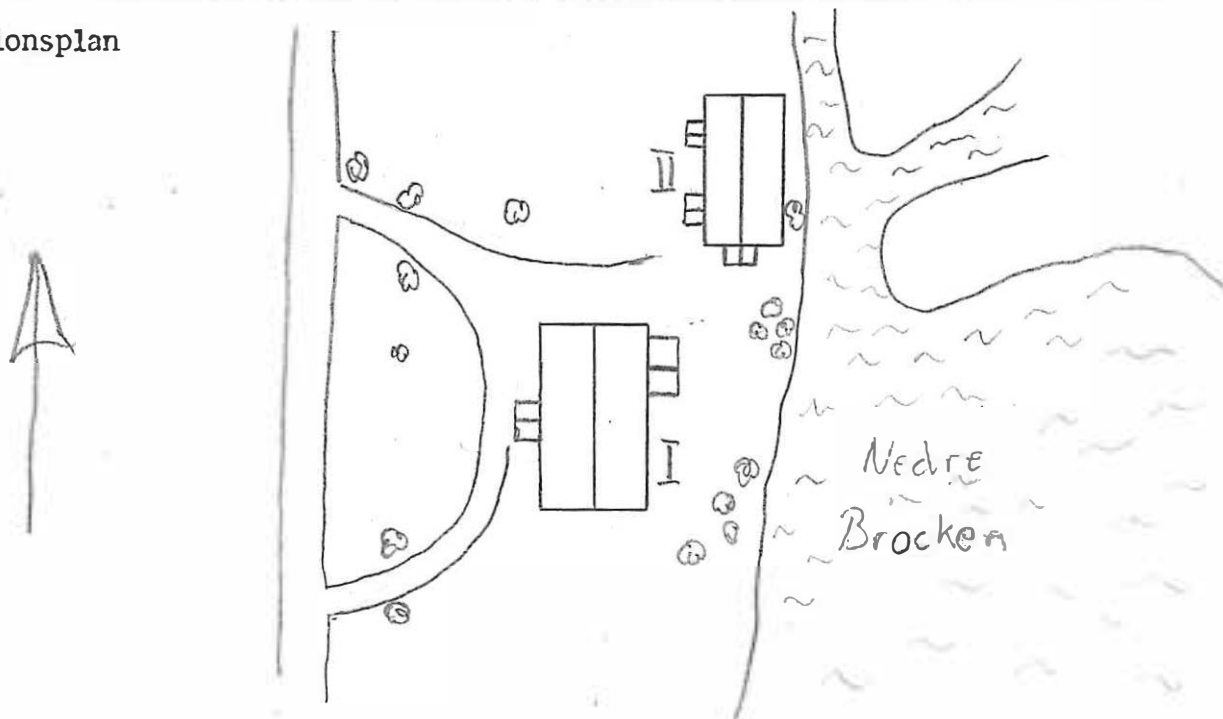

Kommun .... TORSBY ..... Församl. Vitsand ..... Datum .... 780418 .....  
 Fastighet .. Överbyn 2:150 ..... Film nr .. 3-4 .....  
 Gårdsnamn .. Herrgården ..... Karta .... 1207j .....  
 Anl. art ..... Sign. .... HW .....  
 Uppgiftslämnare ..... Åtgärder erfordras  
 Anteckningar ..... storme .....  
 ..... fasad .....  
 ..... taktäckn. ....

Hus nr	Husets funktion	Bygg mtr	Fasad mtr	Färg	Tak-täckn.	Byggn. år	Kommentar
I	Mänbyggnad	T	LFS	VO	SK	1800-tal	
II	Stall	T	SLL+SSP	FR	Et	1909	
III	Ladugårdsbyggnad	T+S	SLL	FR	Et	1909	delvis om- <u>o</u> tillbyggt
IV	F.d. hönsbhus	B	S	V	P		
V	Flygel S	T	SLP	FR	1T	1700-tal	delvis ombyggt invändigt
VI	Flygel N	T	SLP	FR	1T	1700-tal	delvis ombyggt invändigt
VII	Garage	B	SLP	FR	1T		
VIII	Loft, magasin	T	T+SLL	FR+X	2T+Et		
IX	Bostad	B	SLL	FR	1T		
X	Boningshus	B	SLL	FR	2T	1976	

## Situationsplan

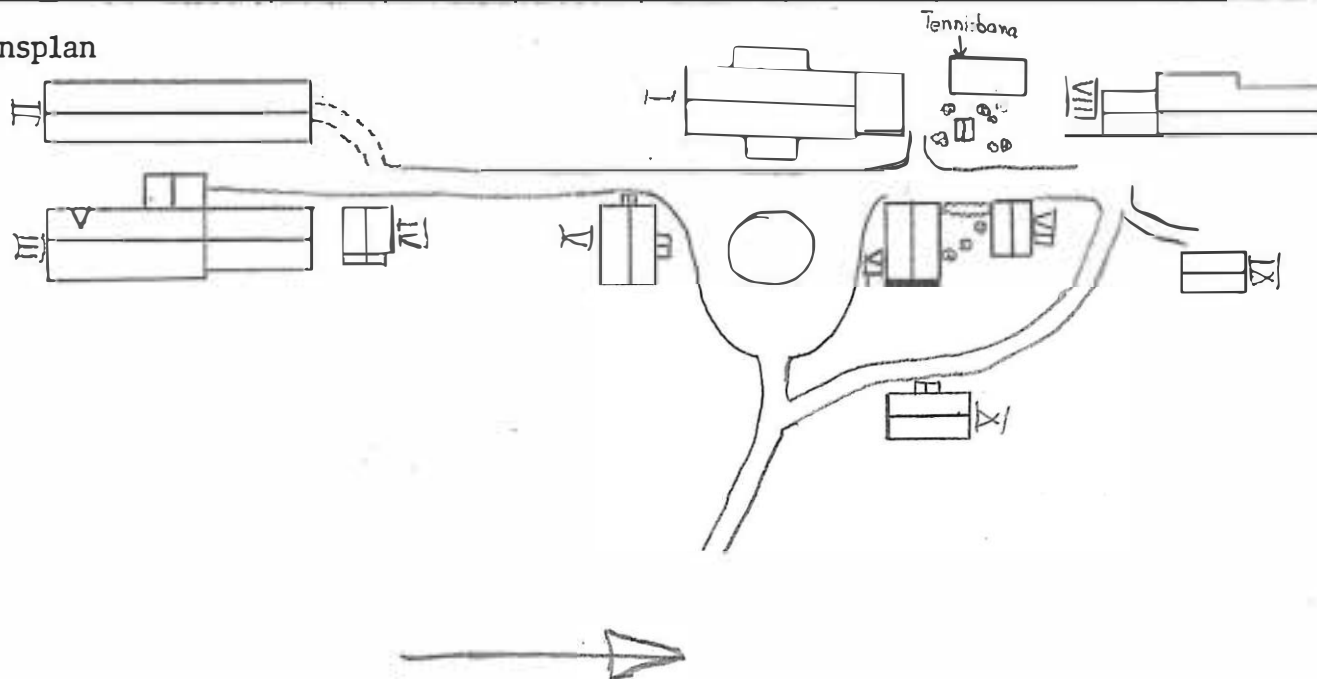

Kommun .... TORSBY ..... Församl. Vitsand ..... Datum .... 780417 .....  
 Fastighet . Överbyn 2:155 ..... Film nr . 1 .....  
 Gårdsnamn . Ställ ..... Karta .... 12C7j .....  
 Anl. art ..... Sign. .... HW .....  
 Uppgiftslämnare ..... Åtgärder erfordras  
 Anteckningar . Huset är en fd skogvaktarbostad. Det har blivit stomme .....  
 flyttat till sitt nuvarande läge ..... fasad .....  
 taktäckn. ....

Hus nr	Husets funktion	Bygg mtr	Fasad mtr	Färg	Tak-täckn.	Byggn. år	Kommentar
I	Manbyggnad	T	SLP	FR	2T	1830	renoverat 1958
II	Ut. hus	T	SSP	FR	Et	1830	
III	Ladugård	T+S	SSP	FR	Et	1830	
IV	Smedja	T	T	X	2T		
V	Jordkällare						
VI							
VII							
VIII							
IX							
X							

Situationsplan

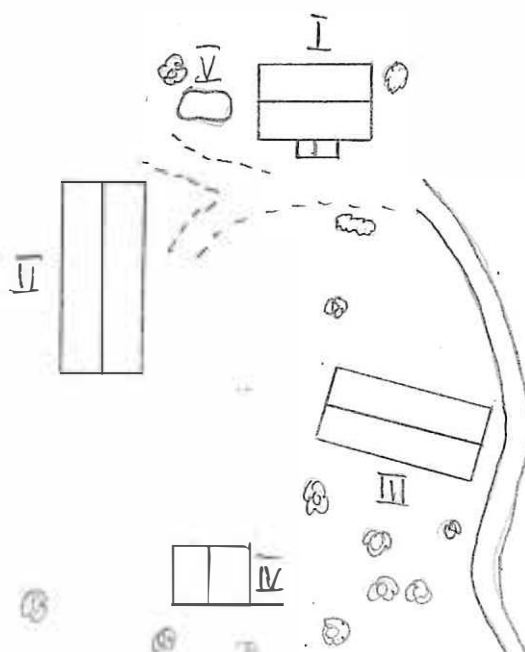

Kommun ... TOFSBY ..... Församl. ... Vitsand ..... Datum ... 780419 .....  
 Fastighet ... Överbyn 2:157 ..... Film nr ... 5 .....  
 Gårdsnamn ( Bränneriet ) ..... Karta ... 12C7j .....  
 Anl. art ..... Sign. ... HW .....  
 Uppgiftslämnare ..... Åtgärder erfordras  
 Anteckningar ..... stomme .....  
 ..... fasad .....  
 ..... taktäckn. ....

Hus nr	Husets funktion	Bygg mtr	Fasad mtr	Färg	Tak-täckn.	Byggn. år	Kommentar
I	Manbyggnad	T	SLL	FR	2T	omkr1850	renoverades 1942
II	Magasin, bränneri	S+T	T	FR	1T		
III	Förrådsutrymme	B	SLP	FR	2T	1950talet	
IV	Torrdass	B	SLL	FR	Et	1940-50	för fyra familjer
V	Kvarn och såg						revs på 1960-talet
VI							
VII							
VIII							
IX							
X							

Situationsplan

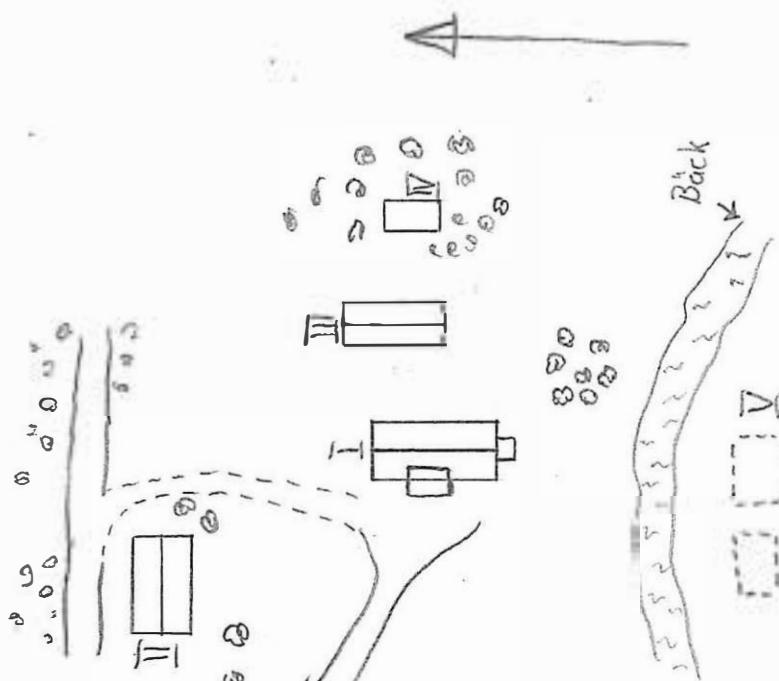

Kommun ... TORSBY ..... Församl. ... Vitsand ..... Datum ... 780419 .....  
 Fastighet Överbyn 2:158 ..... Film nr 5 .....  
 Gårdsnamn Nedre bruk ..... Karta ... 12C7j .....  
 Anl. art ..... Sign. ... HW .....  
 Uppgiftslämnare ..... Åtgärder erfordras  
 Anteckningar Byggs på 1700-talet enligt en källa från granngården stomme .....  
 (Målar Oskar) ..... fasad .....  
 ..... taktäckn. ....

Hus nr	Husets funktion	Bygg mtr	Fasad mtr	Färg	Tak-täckn.	Byggn. år	Kommentar
I	Manbyggnad	B	SSL	FR	2T	1700-talet	renoverad omkr 1930-40
II	Redskapsbod	B	SSP	FR	Et		
III	Torrdass	B	SLP	FR	Et		
IV							
V							
VI							
VII							
VIII							
IX							
X							

Situationsplan

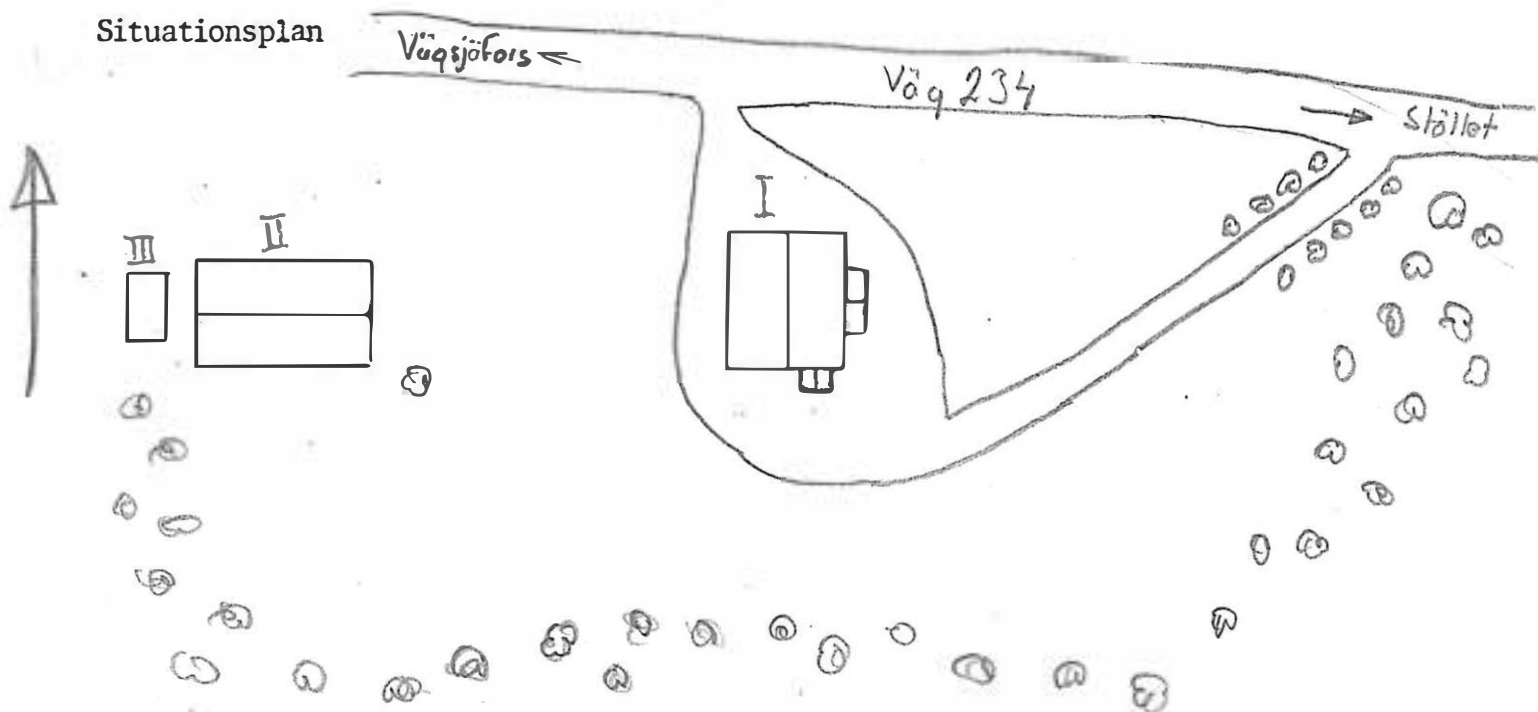

Kommun ... TORSBY ..... Församl. Vitsand ..... Datum ... 780419 .....  
 Fastighet Överbyn 2:160 ..... Film nr .5 .....  
 Gårdsnamn Övre Bruk ..... Karta ... 12C7j .....  
 Anl. art ..... Sign. ... HW .....  
 Uppgiftslämnare ..... Åtgärder erfordras  
 Anteckningar Tidigare ägt av Mölnbacka Träsil, numera ägt av ..... stomme .....  
 ..... Torsby kommun ..... fasad .....  
 ..... taktäckn. ....

Hus nr	Husets funktion	Bygg mtr	Fasad mtr	Färg	Tak-täckn.	Byggn. år	Kommentar
I	Manbyggnad	T	SLP	FR	2T	1700-tal	renoverades 1945&1975
II	Redskapsskjul	B	SSP	FR	Et	1945	
III	Garage (3 st.)	B	SLL	FR	Papp+ Et+P	1950-tal	
IV							
V							
VI							
VII							
VIII							
IX							
X							

Situationsplan

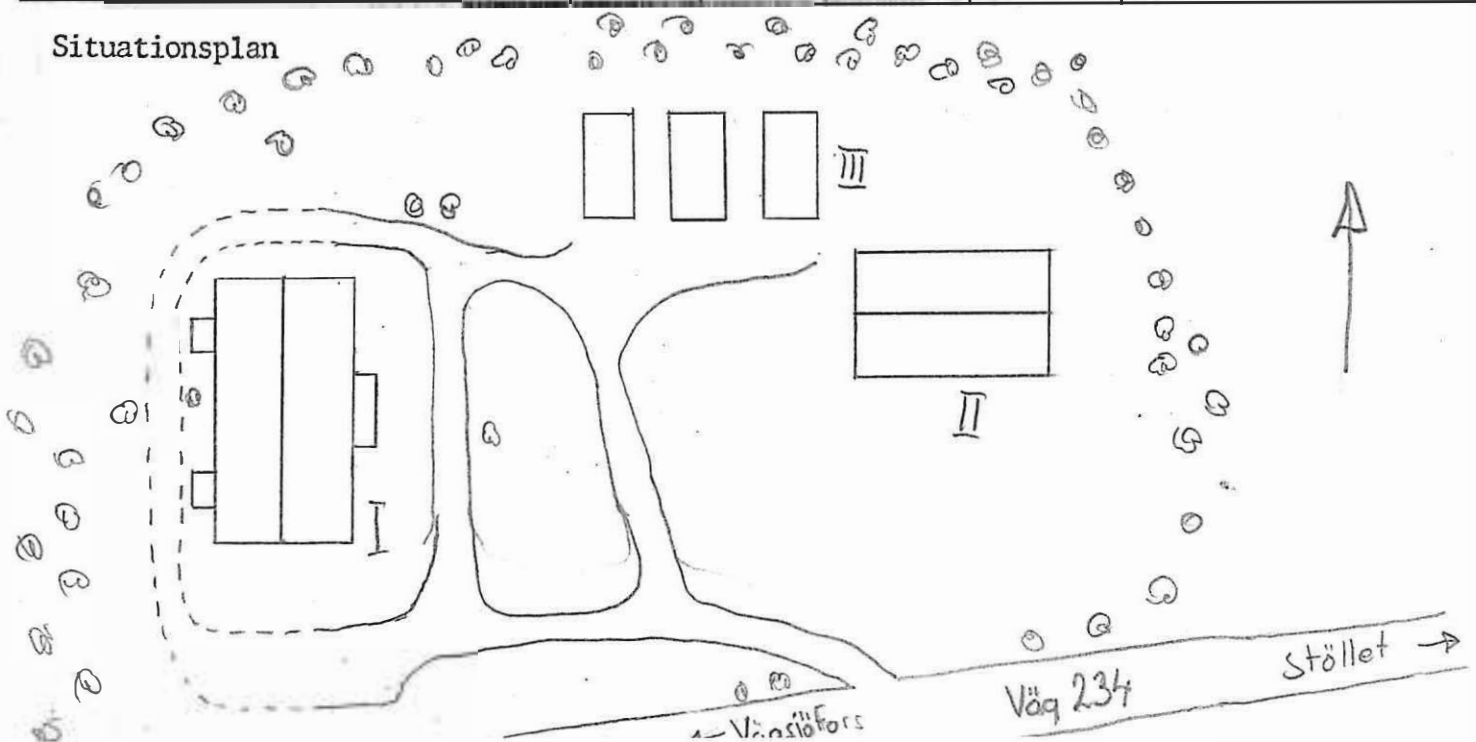

Kommun .. Torsby ..... Församl. .. Vitsand ..... Datum .. 7.8.0426 .....  
 Fastighet Överbyn 2:163 ..... Film nr 10 .....  
 Gårdsnamn ..... Karta .. 12C8j .....  
 Anl. art ..... Sign. .... HV .....  
 Uppgiftslämnare ..... Åtgärder erfordras  
 Anteckningar ..... stomme .....  
 ..... fasad .....  
 ..... taktäckn. ....

Hus nr	Husets funktion	Bygg mtr	Fasad mtr	Färg	Tak-täckn.	Byggn. år	Kommentar
I	Manbyggnad	T	SLL	FR	2T		
II	Garage	B	SLL	FR	P		
III	Uthus	B	SLP	FR	P		
IV							
V							
VI							
VII							
VIII							
IX							
X							

Situationsplan

