

Kommun *Tordun*..... Församling *Dallun* Datum *mars-83*  
 Fastighet *Likens 1:99*..... Film nr *50*  
 Gårdsnamn *Likanå*..... Karta *13c 5j*  
 Anl. art. *förvaltarbost. åt Uddeholm*..... Åtgärder erfordras  
 Anteckningar *Ljungaören byggde om omkr. 1920* Stomme .....  
*(punchveranda m.m.) Nur. ägaren* fasad .....  
*Barbro Mollstedt köpte stället 1967.* taktäckning .....

Hus nr	Husets funktion	Grund mtr	Stom mtr	Fasad mtr	Färg	Tak mtr	Byggn år b, 1, u	Kommentar
I	<i>boringshus</i>	<i>S</i>	<i>T</i>	<i>SFS LFS</i>	<i>O V</i>	<i>P</i>	<i>tidigt 1800 u</i>	
II	<i>bykestuga bål m.m.</i>	<i>S</i>	<i>T</i>	<i>T</i>	<i>FR</i>	<i>RT</i>	<i>"</i>	<i>välling klocka</i>
III								
IV								
V								
VI								
VII								
VIII								
IX								
X								

Situationsplan

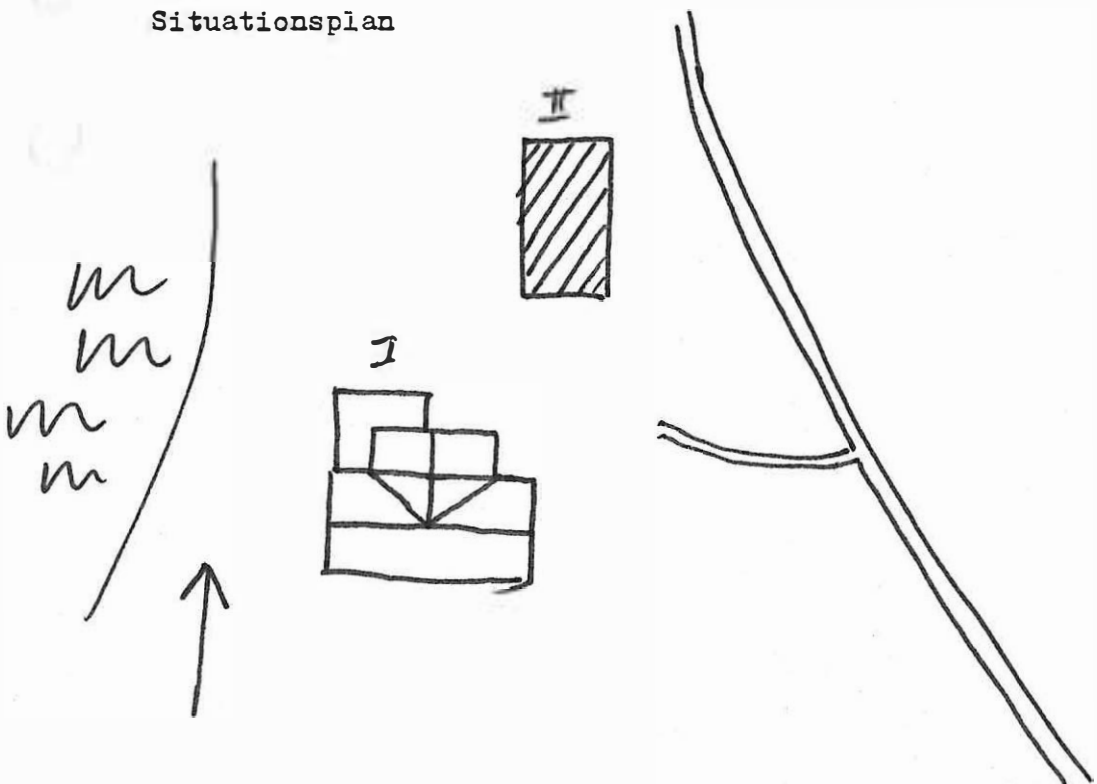

Kommun *Torsby* ..... Församling *Delling* ..... Datum *mars-83* .....  
 Fastighet *Långav 1:56 (av 1:80)* ..... Film nr *56* .....  
 Gårdsnamn *Gårdås* ..... Karta *13c5j* .....  
 Anl. art. *J.d. småbruk, nu bostad* ..... Åtgärder erfordras .....  
 Anteckningar *åt ägarnas föräldrar* ..... Stomme .....  
*Elin o Olov Axelsson* ..... fasad .....  
 ..... taktäckning .....

Hus nr	Husets funktion	Grund mtr	Stom mtr	Fasad mtr	Färg	Tak mtr	Byggn år b, i, u	Kommentar
I	<i>böningshus</i>	<i>BT</i>	<i>B</i>	<i>LFS</i>	<i>gråvit</i>	<i>P</i>	<i>1925</i>	
II	<i>stall tillhörande bad</i>	<i>BT+S</i>	<i>T+B</i>	<i>T SSP</i>	<i>FR</i>	<i>ET</i>		
III								
IV								
V								
VI								
VII								
VIII								
IX								
X								

Situationsplan

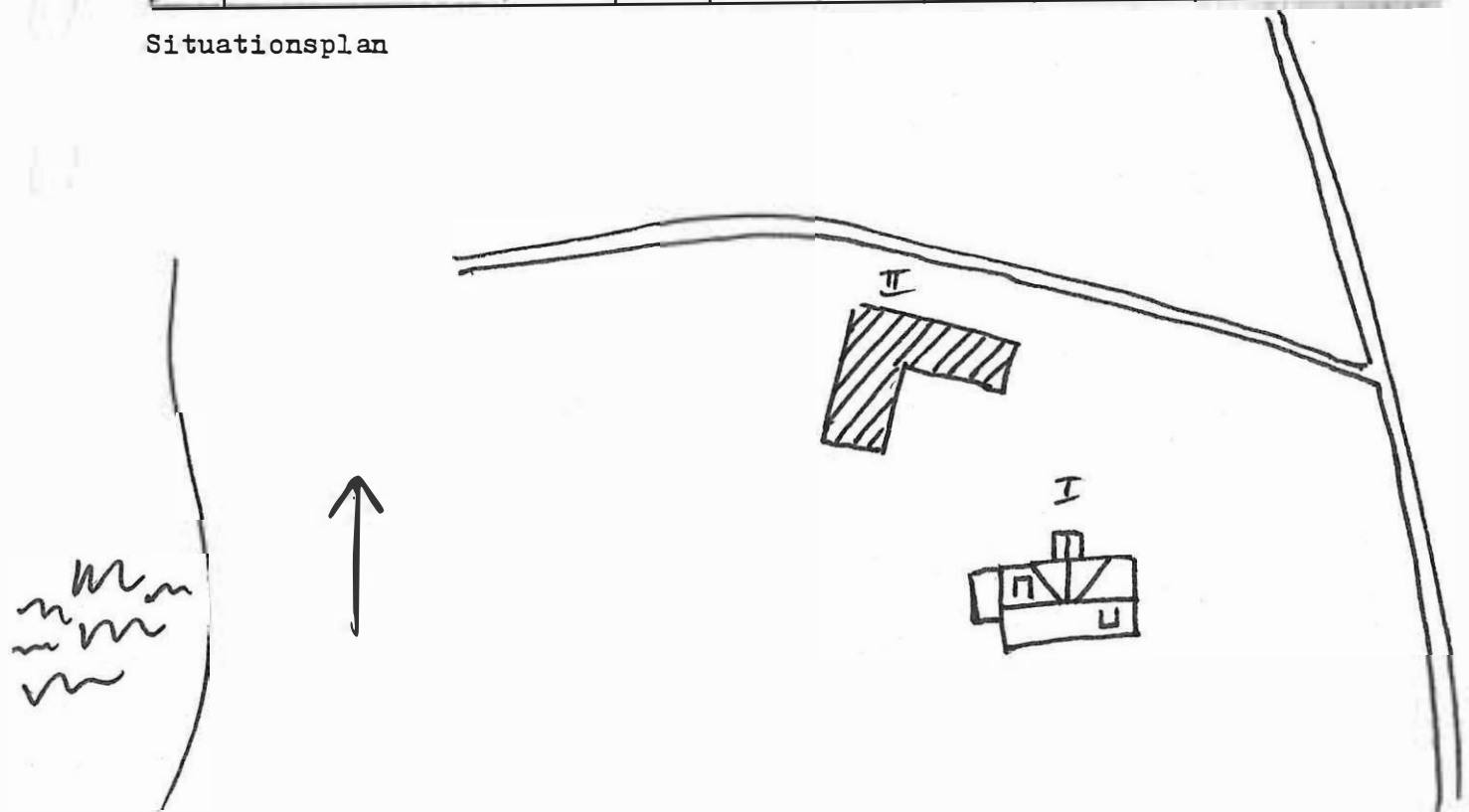

Kommun *Torsby* ..... Församling *Dalby* ..... Datum *mars - 83* .....  
 Fastighet *Längan 1:43, 1:44* ..... Film nr *50* .....  
 Gårdsnamn ..... Karta *13c 5j* .....  
 Anl. art. *torpställe* ..... Åtgärder erfordras .....  
 Anteckningar ..... Stomme .....  
 ..... fasad .....  
 ..... taktäckning .....  
 "ägare: Bertil Ståffe, Ambjörby."

Hus nr	Husets funktion	Grund mtr	Stom mtr	Fasad mtr	Färg	Tak mtr	Byggn år b, 1, u	Kommentar
I	<i>boningshus</i>	<i>S</i>	<i>T</i>	<i>SLP</i>	<i>FR</i>	<i>2T</i>		
II	<i>bod</i>	<i>S</i>	<i>B</i>	<i>SLL SSD</i>	<i>PR</i>	<i>P</i>		
III								
IV								
V								
VI								
VII								
VIII								
IX								
X								

Situationsplan

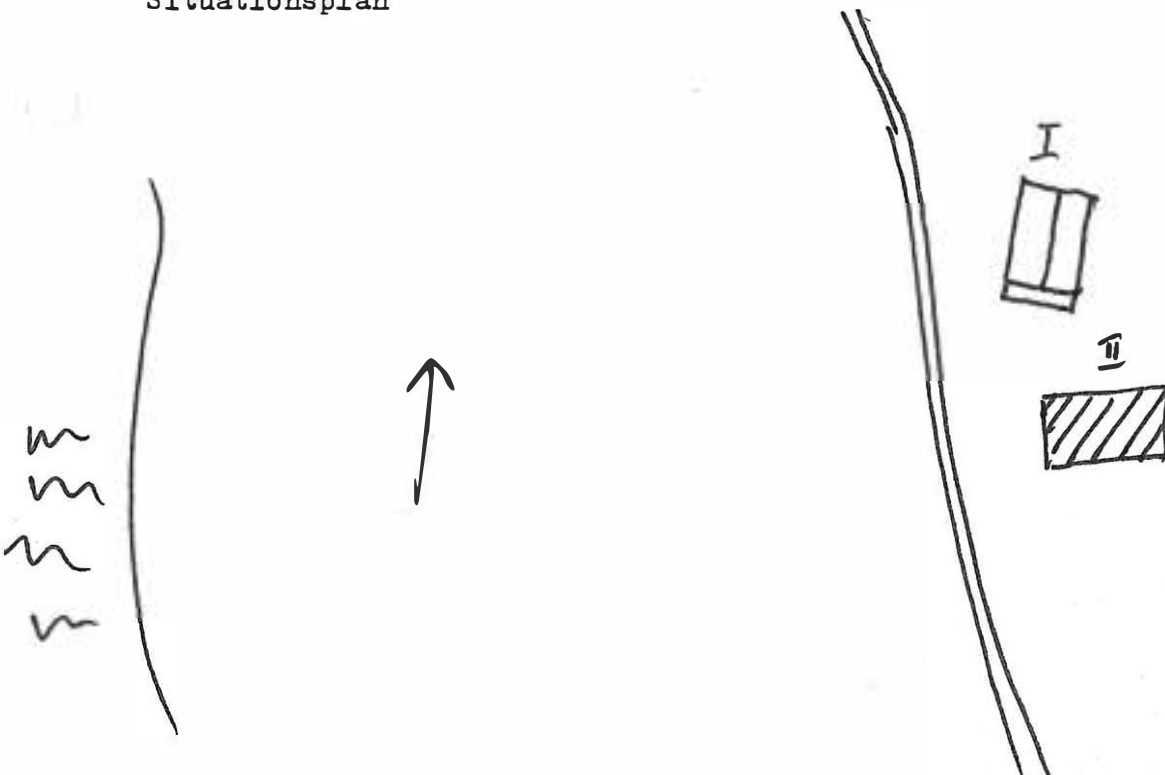

Kommun *Torsby* ..... Församling *Pellay* ..... Datum *mars-83* .....  
 Fastighet *Långav-1:42* ..... Film nr *50* .....  
 Gårdsnamn *Källås* ..... Karta *13c 5j* .....  
 Anl. art. *f.d. småbruk. Stommen flyttad* ..... Åtgärder erfordras .....  
 Anteckningar *från Stornäsängen vid sekelsk.* ..... Stomme .....  
*Nu. fritidshus åt ägaren.* ..... fasad .....  
*Ägare: Erik Elrelin & Edith Hyblén.* ..... taktäckning .....

Hus nr	Husets funktion	Grund mtr	Stom mtr	Fasad mtr	Färg	Tak mtr	Byggn år b, 1, u	Kommentar
I	<i>bohus</i>	<i>S</i>	<i>B T</i>	<i>SSP T</i>	<i>X FR</i>	<i>P</i>	<i>1907</i>	
II	<i>ladugård Laga</i>	<i>BT</i>	<i>B</i>	<i>SSP</i>	<i>FR</i>	<i>P</i>		<i>gjuten la lug.</i>
III								
IV								
V								
VI								
VII								
VIII								
IX								
X								

Situationsplan

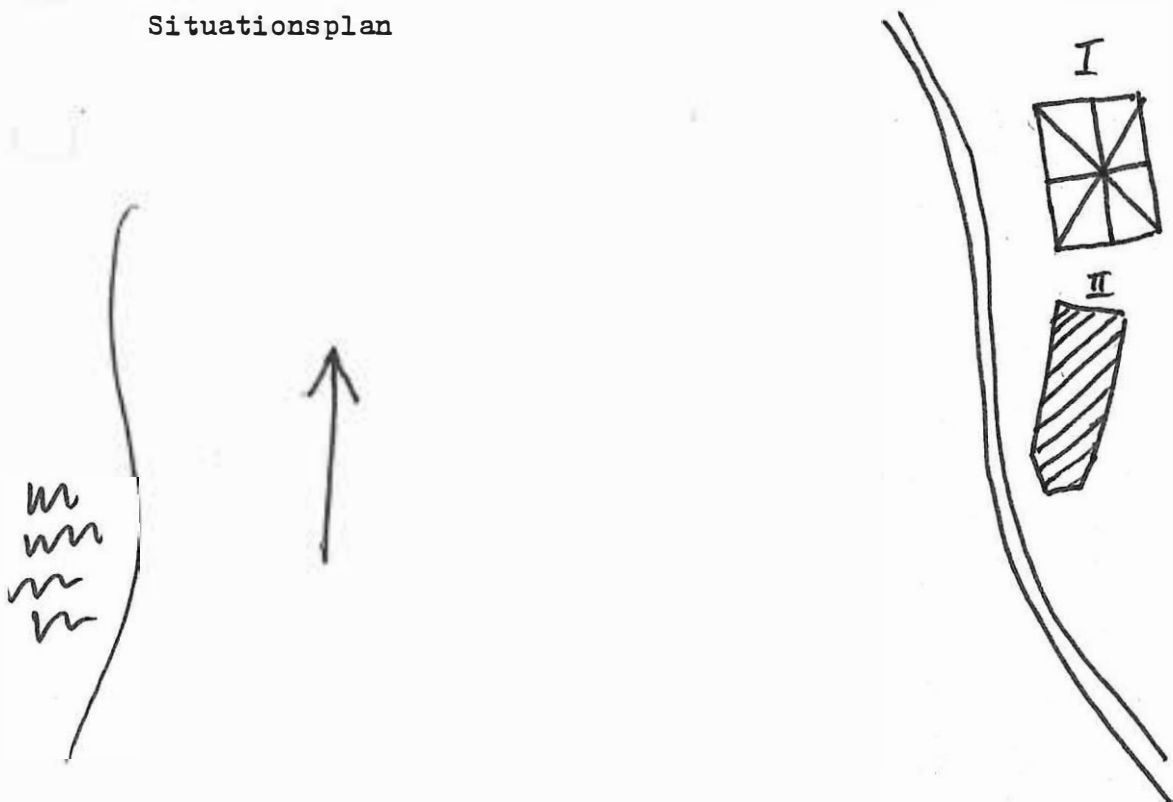

Kommun *Torsby* ..... Församling *Dellby* Datum *mars -83* .....  
 Fastighet *Långar 1:80* ..... Film nr *50* .....  
 Gårdsnamn *Krasstugan* ..... Karta *13 c 5j* .....  
 Anl. art. *bestädshus, t.n. öde* ..... Åtgärder erfordras .....  
 Anteckningar ..... Stomme .....  
 ..... fasad .....  
 ..... taktäckning .....  
 ägare: *Olle Eskilsson, Säfte* .....

Hus nr	Husets funktion	Grund mtr	Stom mtr	Fasad mtr	Färg	Tak mtr	Byggn år b, l, u	Kommentar
I	<i>boningshus</i>	<i>BT</i>	<i>B</i>	<i>LPS</i>	<i>FR</i>	<i>ET</i>	<i>omkr. 1930</i>	
II								
III								
IV								
V								
VI								
VII								
VIII								
IX								
X								

Situationsplan

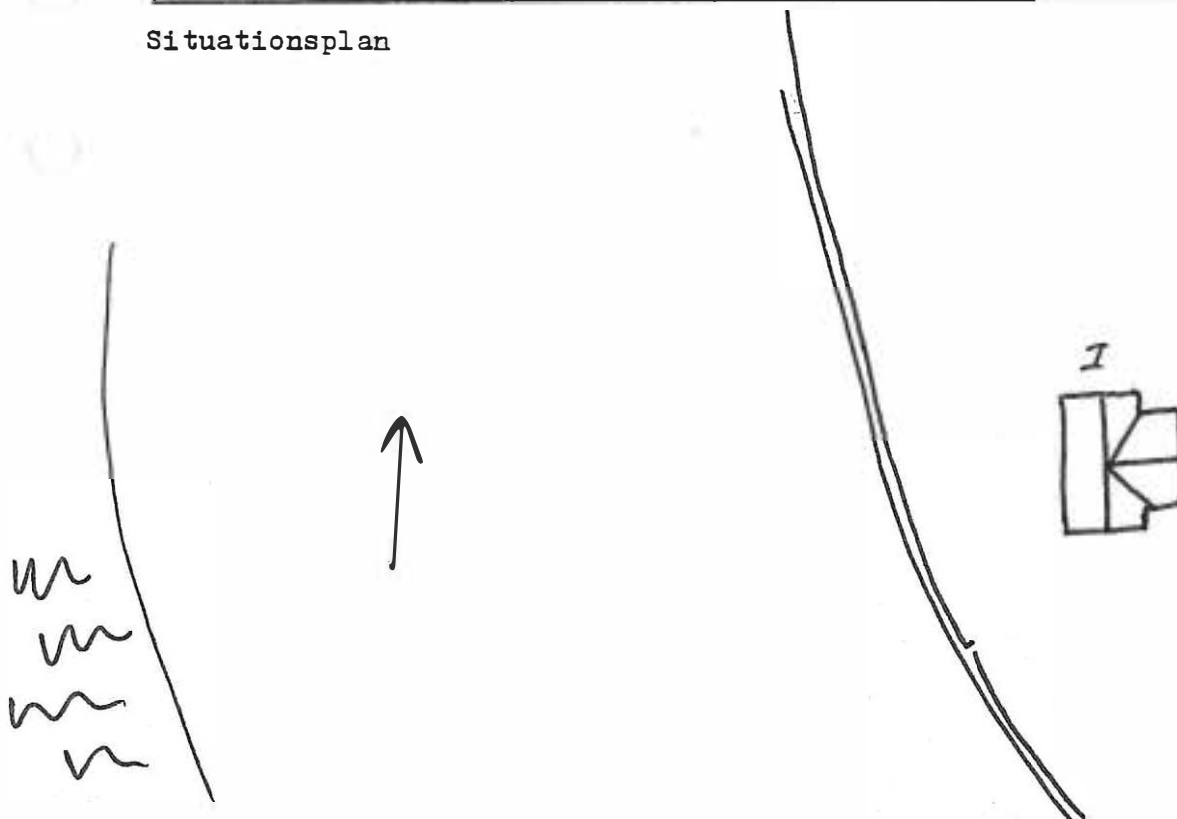

Kommun *Tordun* ..... Församling *Delby* ..... Datum *mars-83* .....  
 Fastighet *Långar 1:77* ..... Film nr *51* .....  
 Gårdsnamn *Hagen* ..... Karta *13c 5j* .....  
 Anl. art. *J. ol småbruk, nu bostad* ..... Åtgärder erfordras .....  
 Anteckningar *åt ägaren, Elin Magnus-* ..... Stomme .....  
*son* ..... fasad .....  
 ..... taktäckning .....

Hus nr	Husets funktion	Grund mtr	Stom mtr	Fasad mtr	Färg	Tak mtr	Byggn år b, 1, u	Kommentar
I	<i>böningshus</i>	<i>S</i>	<i>B</i>	<i>SLL</i>	<i>FR</i>	<i>2T</i>	<i>1914</i>	
II	<i>vedstjul</i>	<i>S</i>	<i>B</i>	<i>SLL</i>	<i>FR</i>	<i>P</i>		
III	<i>kåda</i>	<i>S</i>	<i>B</i>	<i>SLL</i>	<i>FR</i>	<i>P</i>		
IV								
V								
VI								
VII								
VIII								
IX								
X								

Situationsplan

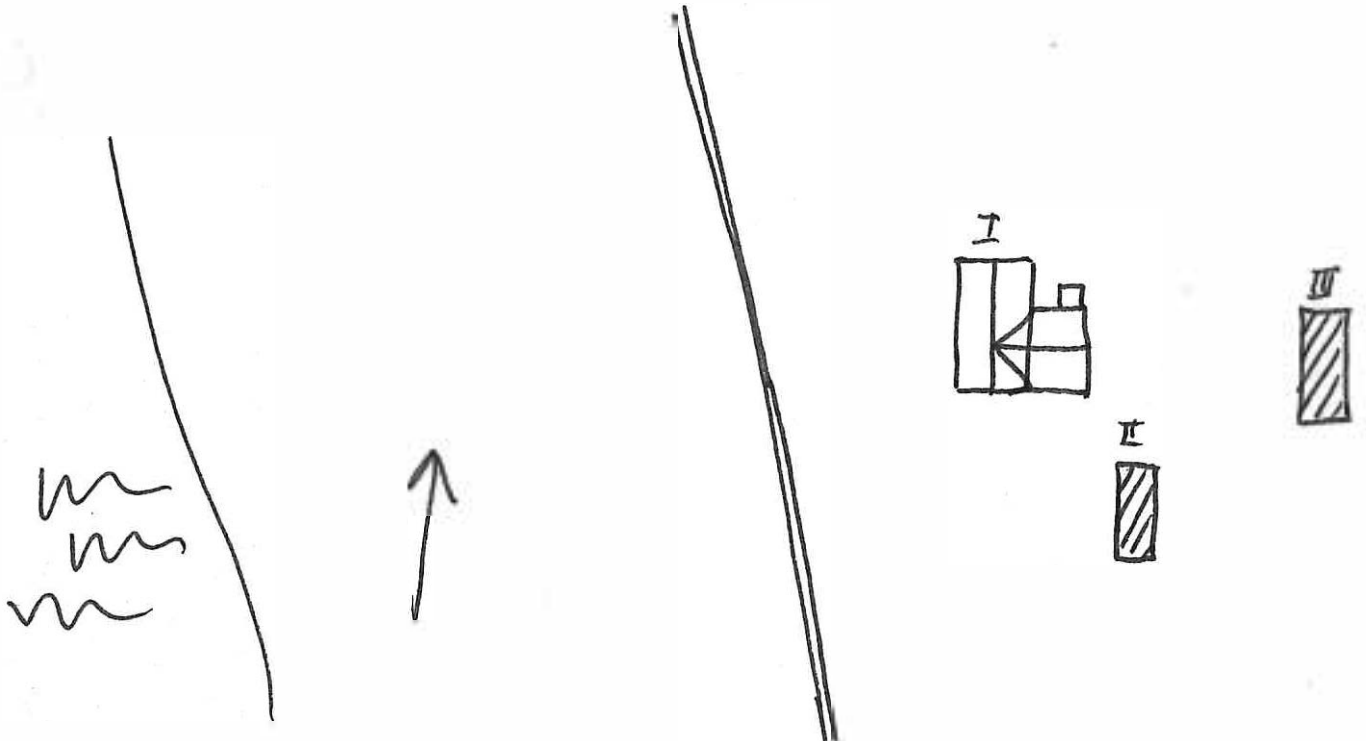



Kommun *Forsby* ..... Församling *Valby* ..... Datum *mars-83* .....  
 Fastighet *(infill) Långav (1:73) 1:72* ..... Film nr *51* .....  
 Gårdsnamn ..... Karta *13 e 5j* .....  
 Anl. art. *f.d. småbruk nu fritids-* ..... Åtgärder erfordras .....  
 Anteckningar *bostad åt ägarna Aina och* ..... Stomme .....  
*Niko Nikitin, Enköpings* ..... fasad .....  
 ..... taktäckning .....

Hus nr	Husets funktion	Grund mtr	Stom mtr	Fasad mtr	Färg	Tak mtr	Byggn år b, 1, u	Kommentar
I	<i>boningshus</i>	<i>S</i>		<i>LFS SLL</i>	<i>FR</i>	<i>P</i>	<i>1910</i>	
II	<i>hårbrä</i>	<i>S</i>	<i>T</i>	<i>T</i>	<i>FR</i>	<i>P</i>		
III	<i>lekstuga</i>	<i>S</i>	<i>B</i>	<i>LSP SSP</i>	<i>FR</i>	<i>Papp</i>		
IV								
V								
VI								
VII								
VIII								
IX								
X								

Situationsplan

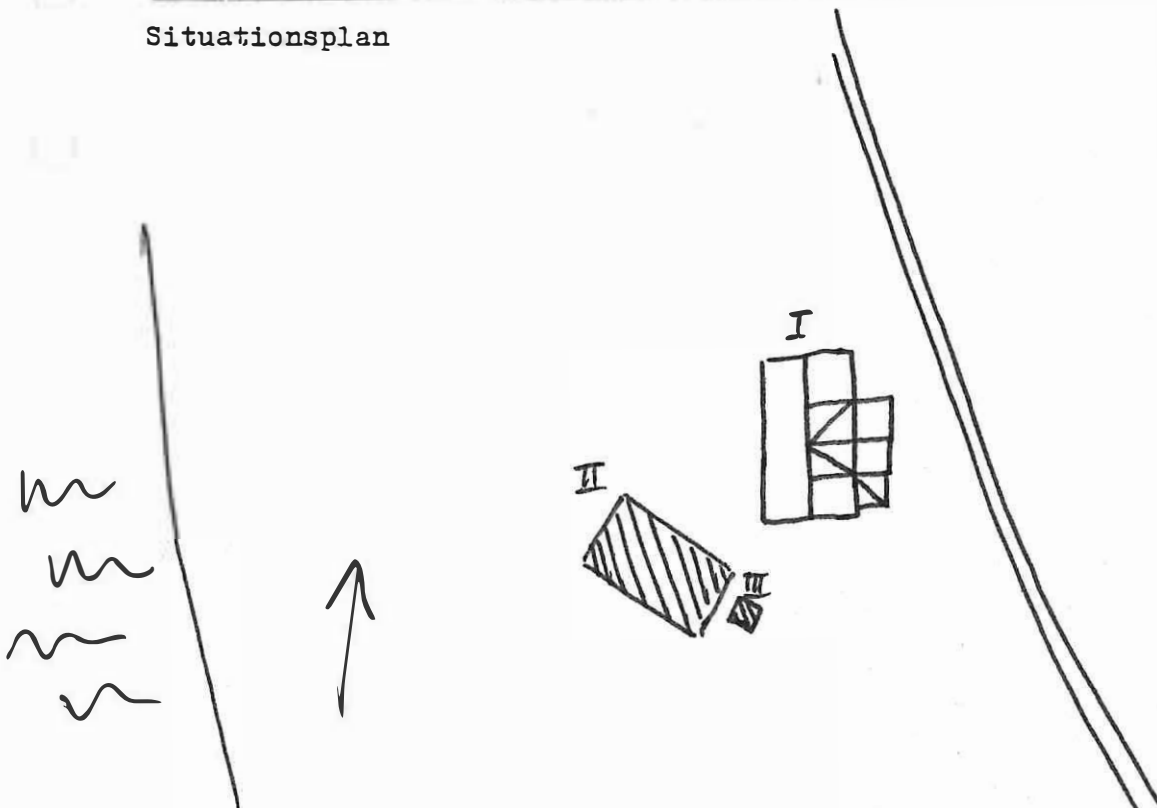

Kommun *Torsby* ..... Församling *Dallby* ..... Datum *april-83* .....  
 Fastighet *Likenäs 3:164* ..... Film nr *51* .....  
 Gårdsnamn ..... Karta *13C 4j* .....  
 Anl. art. *J.d. småbruk, nu sommar-* Åtgärder erfordras  
 Anteckningar *löst.* ..... Stomme .....  
 ..... fasad .....  
 ..... taktäckning .....  
 .....

Hus nr	Husets funktion	Grund mtr	Stom mtr	Fasad mtr	Färg	Tak mtr	Byggn år b, 1, u	Kommentar
I	<i>boningshus</i>	<i>S BT</i>	<i>B</i>	<i>SLL LFS</i>	<i>FR</i>	<i>ET</i>		
II	<i>laddb. förg tjänst</i>	<i>S</i>	<i>B</i>	<i>SSP SLL</i>	<i>FR</i>	<i>P</i>		<i>guten lading.</i>
III	<i>bod</i>	<i>S</i>	<i>B</i>	<i>SSP SLL</i>	<i>FR</i>	<i>P</i>		
IV								
V								
VI								
VII								
VIII								
IX								
X								

Situationsplan

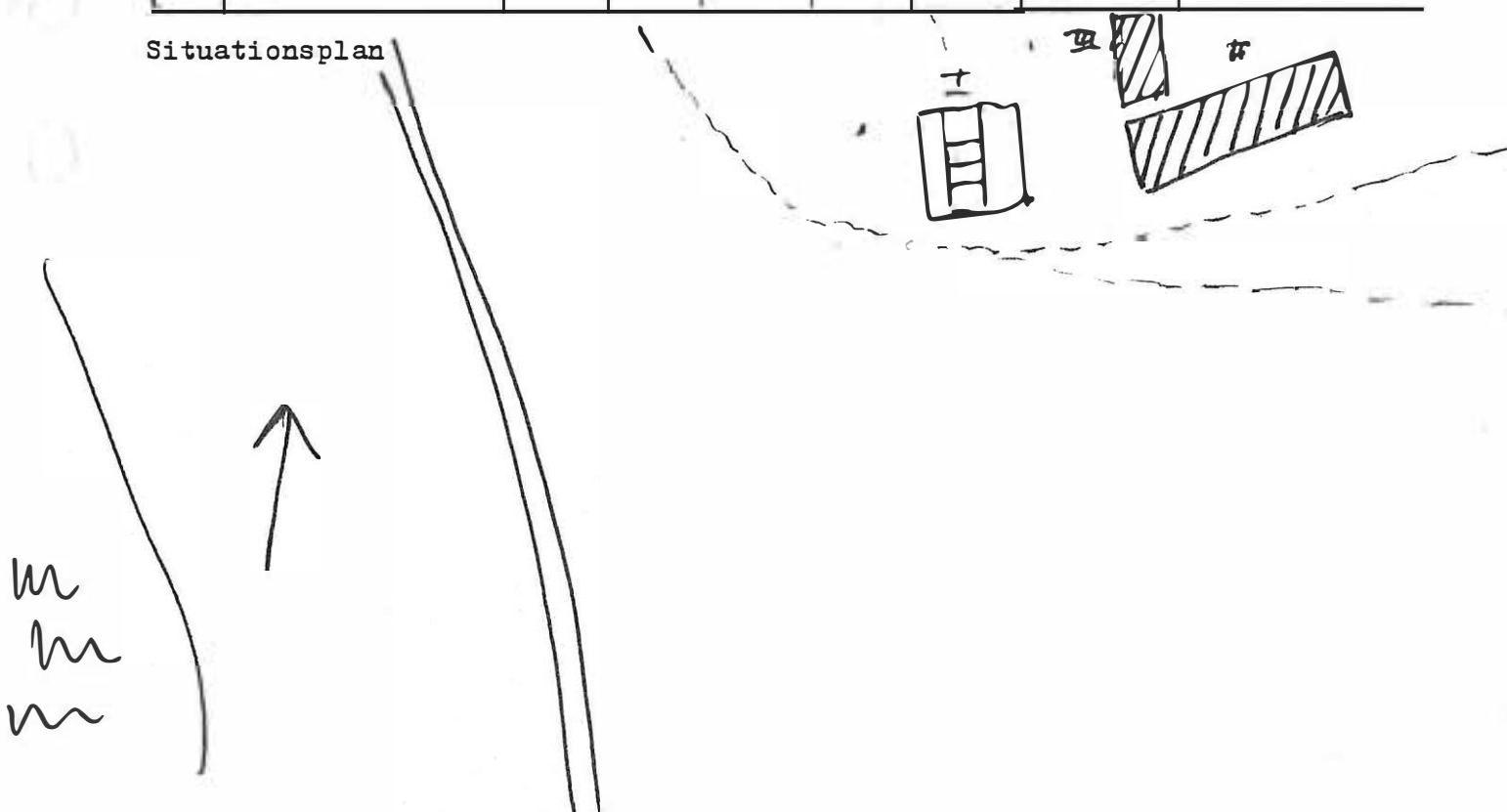

Kommun *Torsby* ..... Församling *Dalling* Datum *april-83* .....

Fastighet *Transtrand 3:221* ..... Film nr *52* .....

Gårdsnamn *Hudtorpet* ..... Karta .....

Anl. art. *J.d. småbruk. Nu bestad åt* ..... Åtgärder erfordras

Anteckningar *ägaren Frida Olsson* ..... Stomme .....

..... fasad .....

..... taktäckning .....

.....

Hus nr	Husets funktion	Grund mtr	Stom mtr	Fasad mtr	Färg	Tak mtr	Byggn år b, 1, u	Kommentar
I	<i>boningshus</i>	<i>S</i>	<i>T</i>	<i>SLL</i>	<i>0 gul</i>	<i>2T</i>	<i>slutet 1800</i>	<i>uppsatt på befintlig plats på 20-talet</i>
II	<i>ladug. loge lida</i>	<i>S</i>	<i>T.B</i>	<i>SSP T</i>	<i>X FR</i>	<i>2T</i>		
III								
IV								
V								
VI								
VII								
VIII								
IX								
X								

Situationsplan

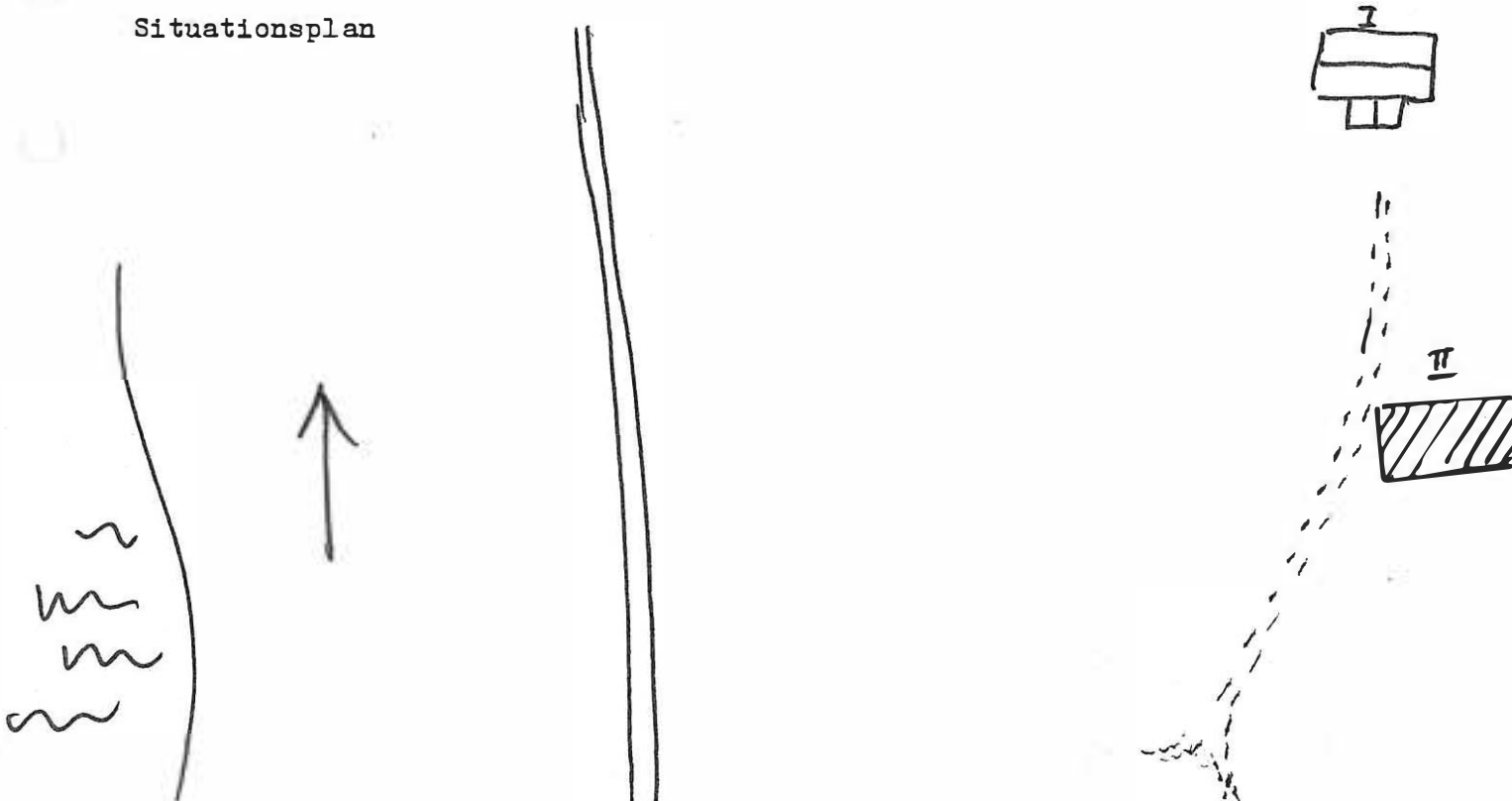

Kommun *Torsby*..... Församling *Dallby*..... Datum *april-83*.....  
 Fastighet *Stranstrand 3:166*..... Film nr *52*.....  
 Gårdsnamn *"Holmboå"*..... Karta.....  
 Anl. art. *f.d. äffar, tapetsvarverk-*..... Åtgärder erfordras  
*stad, arctombostad.*..... Stomme.....  
*Nu fritidsbostad.*..... fasad.....  
*ägare: Peter Hellentin*..... taktäckning.....

Hus nr	Husets funktion	Grund mtr	Stom mtr	Fasad mtr	Färg	Tak mtr	Byggn år b, 1, u	Kommentar
I	<i>boningshus</i>	<i>BT</i>	<i>B</i>	<i>LFS</i>	<i>0.Br. P</i>	<i>P</i>	<i>1920</i>	
II								
III								
IV								
V								
VI								
VII								
VIII								
IX								
X								

Situationsplan

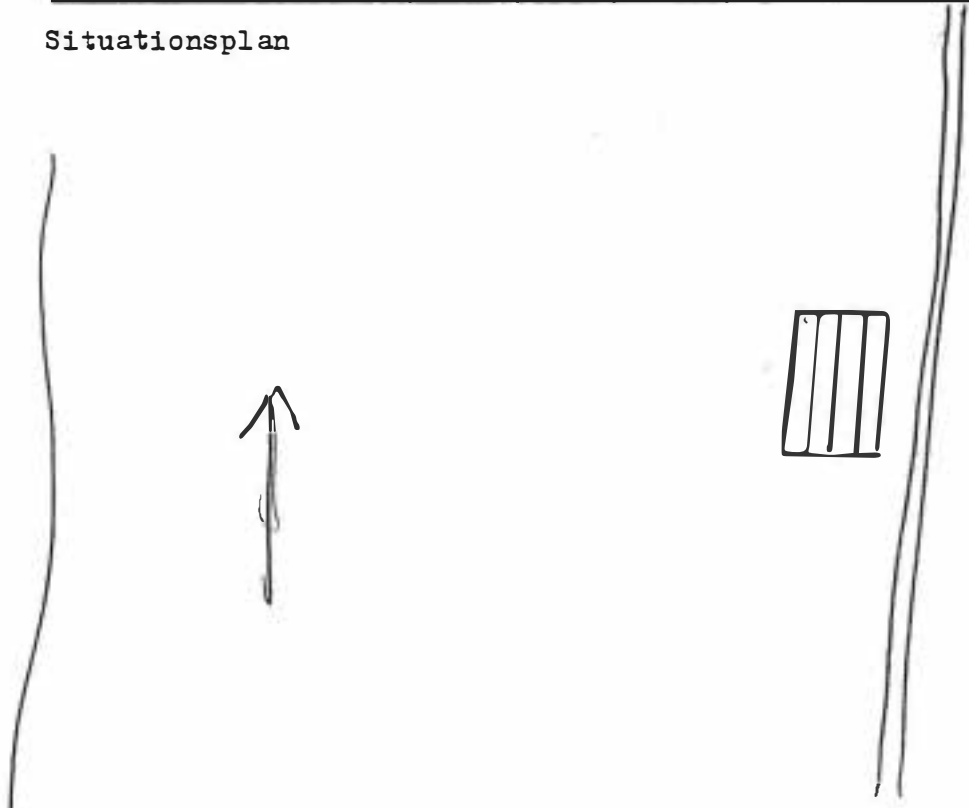

Kommun *Torsby* ..... Församling *Dalby* ..... Datum *april-83* .....  
 Fastighet *Transtad 3:207(3:266)* ..... Film nr *52* .....  
 Gårdsnamn *Byggnan* ..... Karta .....  
 Anl. art. *f.d. småbruk. Bibehållet* ..... Åtgärder erfordras .....  
 Anteckningar *i ursprungligt skick in- vändigt och utvändigt. Anv. till sommarrost.* ..... Stomme .....  
 ..... fasad .....  
 ..... taktäckning .....  
 ägare: *Staffan Engström* .....

Hus nr	Husets funktion	Grund mtr	Stom mtr	Fasad mtr	Färg	Tak mtr	Byggn år b, 1, u	Kommentar
I	<i>boningshus</i>	<i>S</i>	<i>T</i>	<i>SLL</i>	<i>FR</i>	<i>ET</i>	<i>1850</i>	
II	<i>ladug. Lage</i>	<i>S</i>	<i>T</i>	<i>T SSP</i>	<i>FR</i>	<i>P STICK</i>		<i>tillhör f.n. Transt. 3:266</i>
III								
IV								
V								
VI								
VII								
VIII								
IX								
X								

Situationsplan

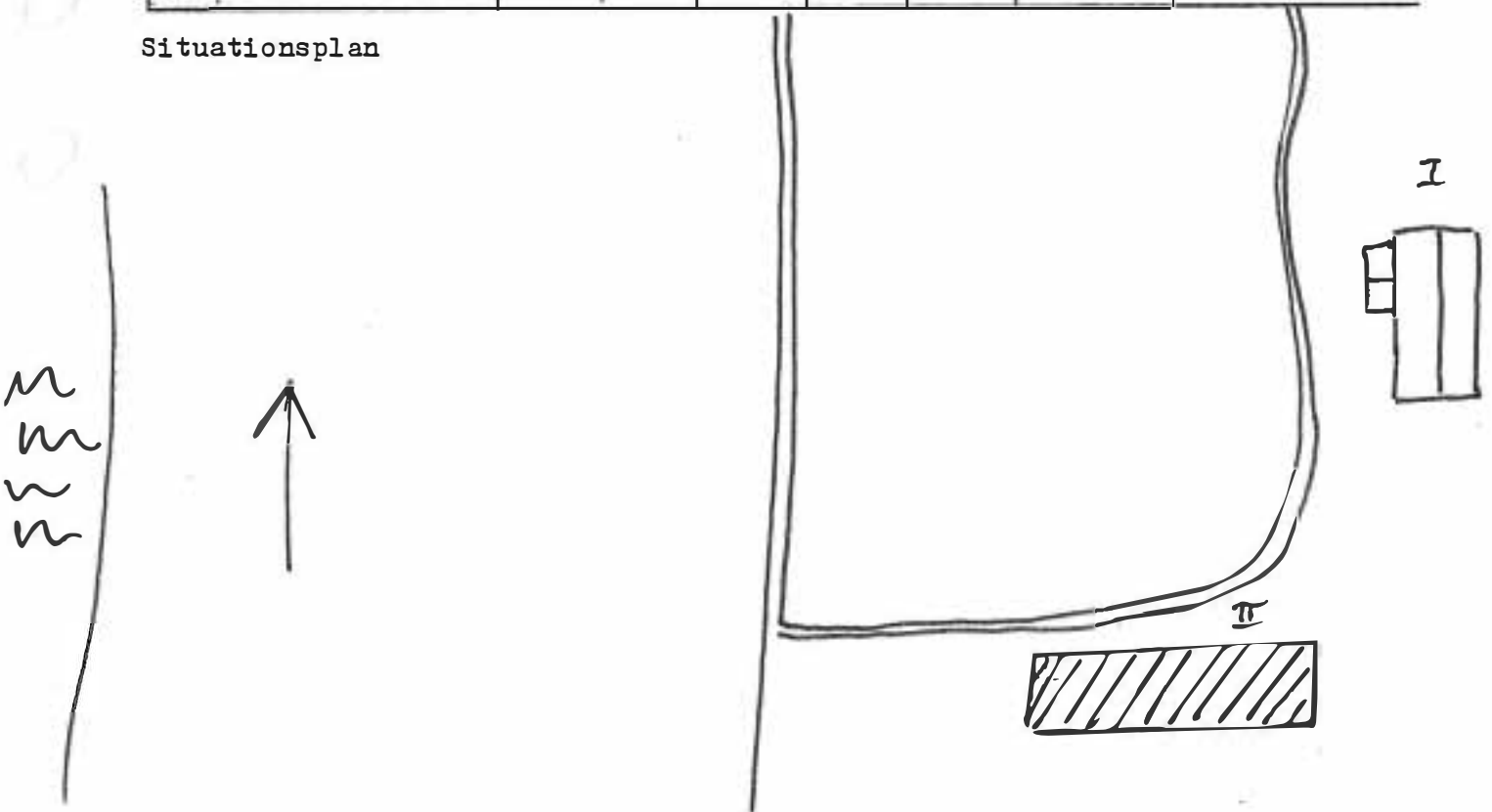

Kommun *Torsby*..... Församling *Dalby*. Datum *april-83*.....  
 Fastighet *Litenås 1:181*..... Film nr *52*.....  
 Gårdsnamn *Brittheden*..... Karta *13c 5j*.....  
 Anl. art. *f.d. småbruk, nu fritids-*..... Åtgärder erfordras  
 Anteckningar *postad*..... Stomme .....  
 ..... fasad .....  
 ..... taktäckning .....  
*ägare: Löwek*.....

Hus nr	Husets funktion	Grund mtr	Stom mtr	Fasad mtr	Färg	Tak mtr	Byggn år b, i, u	Kommentar
I	<i>böningshus</i>	<i>BT</i>	<i>B</i>	<i>LFS</i>	<i>Gul</i>	<i>P</i>		
II	<i>bad</i>	<i>S</i>	<i>T</i>	<i>T+SSP</i>	<i>FR</i>	<i>P</i>		
III	<i>lekstuga</i>	<i>S</i>	<i>B</i>	<i>SFS MAS.</i>	<i>SKDR</i>	<i>Papp</i>		
IV	<i>härbr</i>	<i>S</i>	<i>T</i>	<i>T</i>	<i>X</i>	<i>P</i>		
V	<i>vedbod, loge</i>	<i>S</i>	<i>B+T</i>	<i>SSP T</i>	<i>FR</i>	<i>stick P</i>		
VI								
VII								
VIII								
IX								
X								

Situationsplan

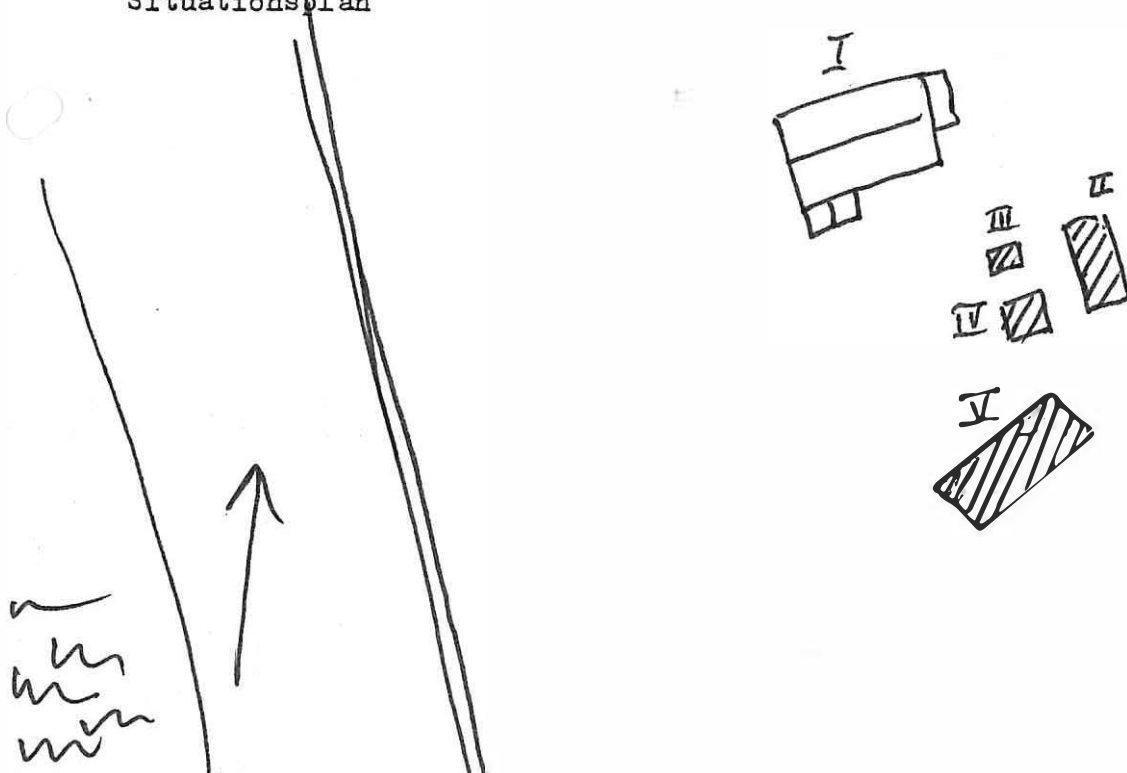

Kommun *Torsby*..... Församling *Dalby*..... Datum *april 83*.....  
 Fastighet *Likenäs (1:134) 1:128*..... Film nr *53*.....  
 Gårdsnamn *Missionshuset*..... Karta *(3c5)*.....

Anl. art. .... Åtgärder erfordras

Anteckningar ..... Stomme .....  
*ägare: Dalby Församling, Backa* fasad .....  
 ..... taktäckning .....

Hus nr	Husets funktion	Grund mtr	Stom mtr	Fasad mtr	Färg	Tak mtr	Byggn år b, l, u	Kommentar
I	<i>Missionshus</i>	<i>S</i>	<i>T</i>	<i>LF5</i>	<i>FR</i>	<i>P</i>	<i>1890</i>	
II								
III								
IV								
V								
VI								
VII								
VIII								
IX								
X								

Situationsplan

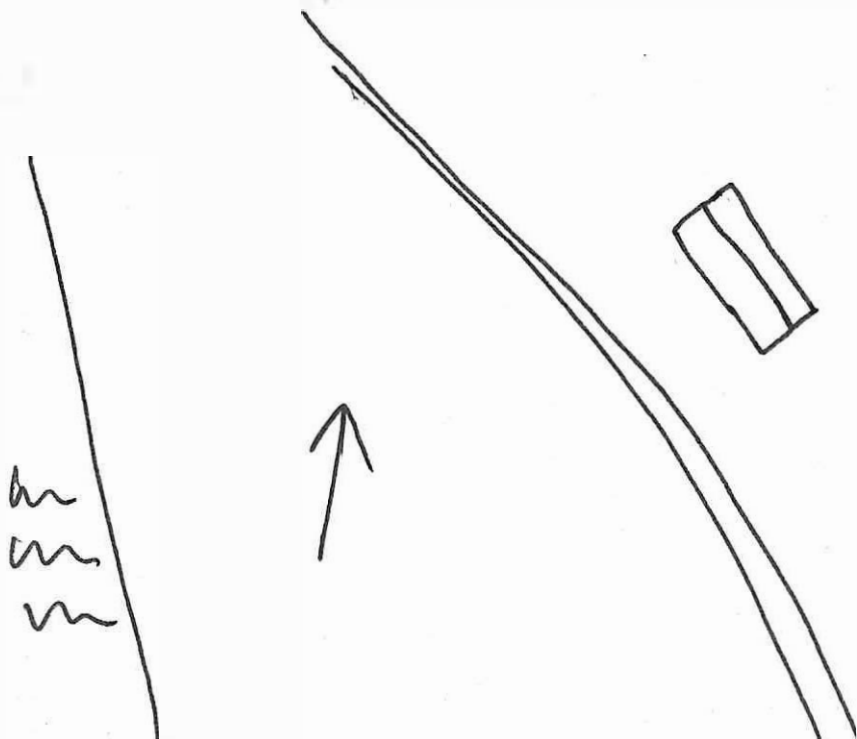

Kommun *Torsby*..... Församling *Dalby* Datum *april -83*  
 Fastighet *intill Likenäs 1:126*..... Film nr *53*  
 Gårdsnamn ..... Karta *13c5j*  
 Anl. art. *1 d. småbruk, skomakeri, mu* Åtgärder erfordras  
 Anteckningar *sommarbost.*..... Stomme .....  
 ..... fasad .....  
 ..... taktäckning .....  
 "ägare: *Karl-Erik Johansson Karlstad*

Hus nr	Husets funktion	Grund mtr	Stom mtr	Fasad mtr	Färg	Tak mtr	Byggn år b, 1, u	Kommentar
I	<i>boningshus</i>	<i>BT</i>	<i>B</i>	<i>LFS</i>	<i>OV</i>	<i>P</i>		
II	<i>härbre</i>	<i>S</i>	<i>T</i>	<i>T</i>	<i>FR</i>	<i>P</i>		
III	<i>fd. lada/gårdsgränd</i>	<i>tegel</i>		<i>+ S3F</i> <i>tegel</i>	<i>FR</i>	<i>P</i>		
IV								
V								
VI								
VII								
VIII								
IX								
X								

Situationsplan

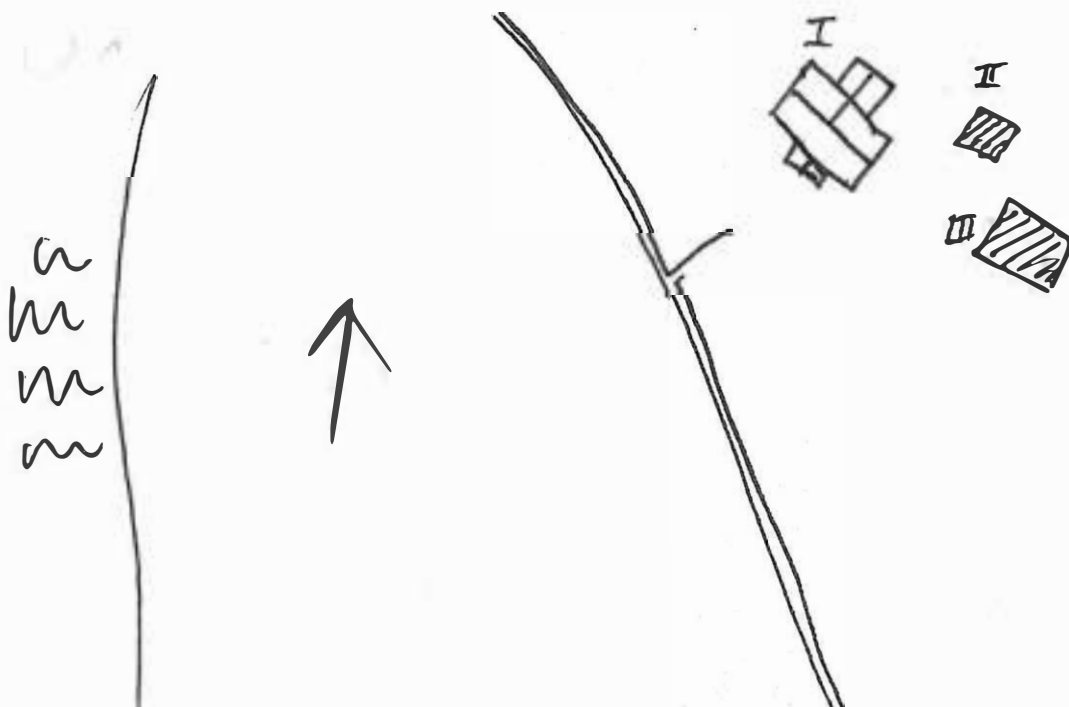

Kommun *Torsby* ..... Församling *Bally* Datum *april-83* .....  
 Fastighet *Likenäs 1:61* ..... Film nr *53* .....  
 Gårdsnamn *Björkliden* ..... Karta *13c 5j* .....  
 Anl. art. *f.d. småbruk nu årtom-* Åtgärder erfordras  
 Anteckningar *lost åt ägaren* ..... Stomme .....  
*Hanna Elvelin* ..... fasad .....  
 ..... taktäckning .....

Hus nr	Husets funktion	Grund mtr	Stom mtr	Fasad mtr	Färg	Tak mtr	Byggn år b, 1, u	Kommentar
I	<i>boingshus</i>	<i>BT</i>	<i>B</i>	<i>SLP</i>	<i>gul-vit</i>	<i>ET</i>	<i>1929</i>	
II	<i>Lada liden ladugård</i>	<i>S</i>	<i>B</i>	<i>SSP</i>	<i>FR</i>	<i>ET</i>	<i>1930</i>	<i>ladug. i tegel</i>
III								
IV								
V								
VI								
VII								
VIII								
IX								
X								

Situationsplan

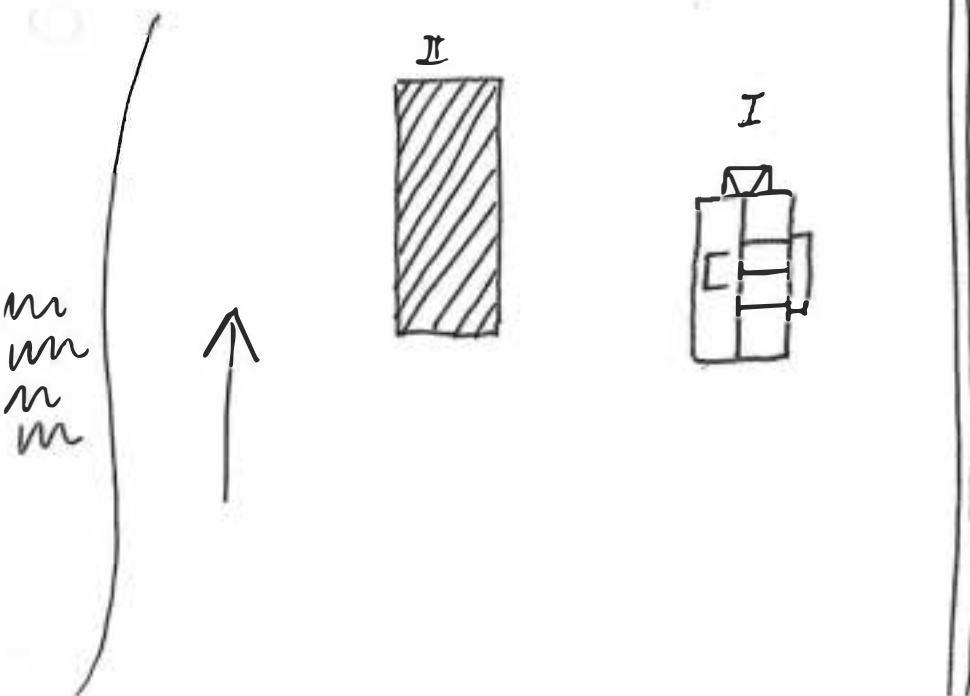

Kommun *Torsby*..... Församling *Dalby*. Datum *april-83*.....  
 Fastighet *Likenås 1:168*..... Film nr *53*.....  
 Gårdsnamn ..... Karta .....  
 Anl. art. *f.d. småbruk, nu best.*..... Åtgärder erfordras  
 Anteckningar *åt ägaren David Spångberg*..... Stomme .....  
*berg*..... fasad .....  
 ..... taktäckning .....

Hus nr	Husets funktion	Grund mtr	Stom mtr	Fasad mtr	Färg	Tak mtr	Byggn år b, 1, u	Kommentar
I	<i>bvinningshus</i>	<i>S</i>	<i>B T</i>	<i>SSP T</i>	<i>X FR</i>	<i>2T0</i>	<i>1911</i>	
II	<i>loge/leder ledung.</i>	<i>S</i>	<i>B</i>	<i>SSP</i>	<i>FR</i>	<i>P</i>		
III	<i>loge</i>	<i>S</i>	<i>B</i>	<i>SSP</i>	<i>XFR</i>	<i>P</i>		
IV	<i>skjuv</i>	<i>S</i>	<i>B</i>	<i>SSP</i>	<i>X</i>	<i>P</i>		
V								
VI								
VII								
VIII								
IX								
X								

Situationsplan



Kommun *Torsby* ..... Församling *Dalby* ..... Datum *april-83* .....  
 Fastighet *Likenäs 1:199* ..... Film nr *53* .....  
 Gårdsnamn *Älvekullen* ..... Karta *13c5j* .....  
 Anl. art. *Sigrid Armandsson lät* ..... Åtgärder erfordras .....  
 Anteckningar *bygga. Nu åretombost.* ..... Stomme .....  
*at. ägarna Olle & Alice Åberg* ..... fasad .....  
 ..... taktäckning .....

Hus nr	Husets funktion	Grund mtr	Stom mtr	Fasad mtr	Färg	Tak mtr	Byggn år b, 1, u	Kommentar
I	<i>boningshus</i>	<i>BT</i>	<i>T RV</i>	<i>SLL</i>	<i>O Gal</i>	<i>P.</i>	<i>1911</i>	
II	<i>bad</i>	<i>S</i>	<i>B</i>	<i>SLL</i>	<i>FR</i>	<i>P</i>		
III	<i>loge, ladug.</i>	<i>S</i>	<i>T+B</i>	<i>SSP</i>	<i>FR</i>	<i>2T</i>		
IV	<i>gammal hus</i>	<i>S</i>	<i>B</i>	<i>LFS</i>	<i>FR</i>	<i>P</i>		
V	<i>garage</i>	<i>BT</i>	<i>B</i>	<i>LFS</i>	<i>FR</i>	<i>P</i>		
VI								
VII								
VIII								
IX								
X								

Situationsplan

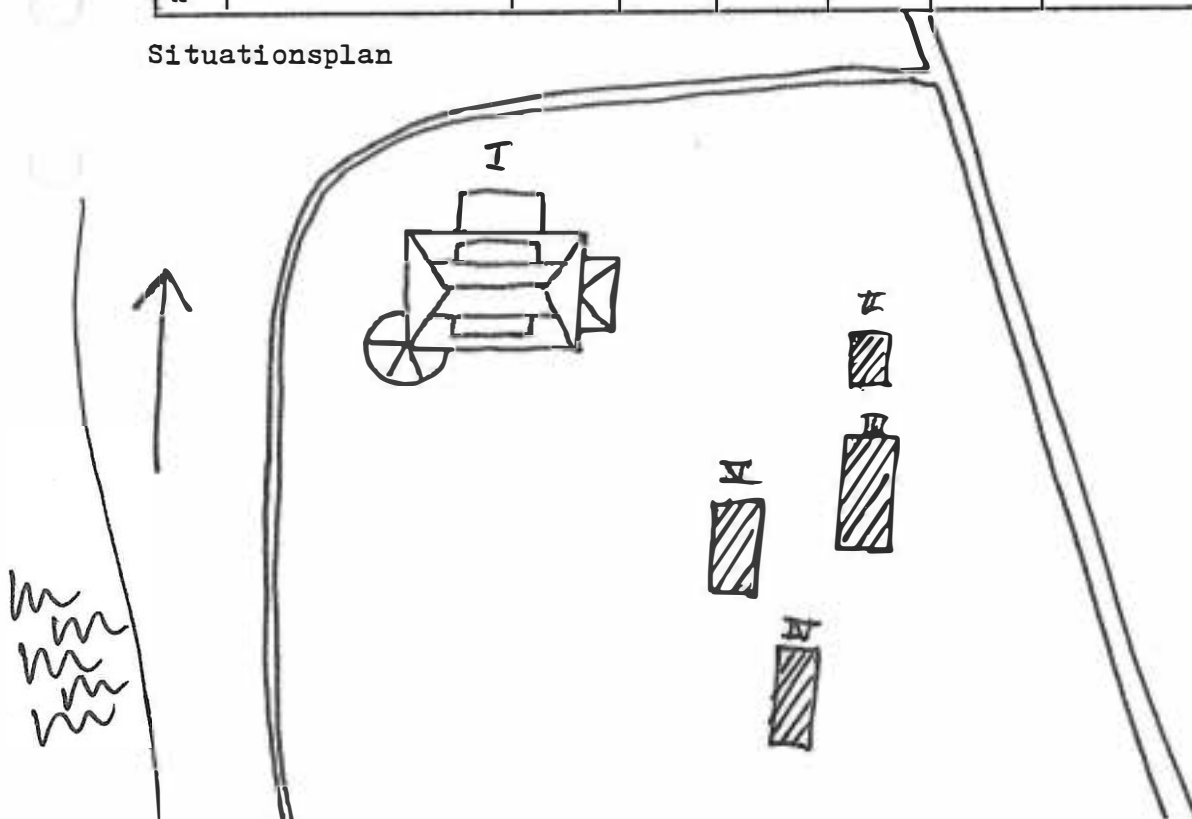

Kommun *Forsby* Församling *Rallus* Datum *april-83*  
 Fastighet *S Persby 1:71* Film nr *54*  
 Gårdsnamn ..... Karta .....  
 Anl. art. *f.d. jordbruk, poststation* Åtgärder erfordras  
 Anteckningar *läkars bostad, seplann - 67* Stomme .....  
*el-affär och bostad åt ägarna* fasad .....  
*Nils e Anna Strömwall* taktäckning .....

Hus nr	Husets funktion	Grund mtr	Stom mtr	Fasad mtr	Färg	Tak mtr	Byggn år b, 1, u	Kommentar
I	<i>boingshus</i>	<i>S</i>	<i>T</i>	<i>tiäll</i>	<i>0 gul</i>	<i>P</i>	<i>1890 u</i>	
II	<i>vättstuga drängstuga</i>	<i>S</i>	<i>T</i>	<i>LSP SLL</i>	<i>FR</i>	<i>2T</i>	<i>1890</i>	<i>td. post i västra delen.</i>
III	<i>garage</i>	<i>BT</i>	<i>B</i>	<i>LFS</i>	<i>0 brun</i>	<i>2T</i>	<i>1950</i>	
IV								
V								
VI								
VII								
VIII								
IX								
X								

Situationsplan

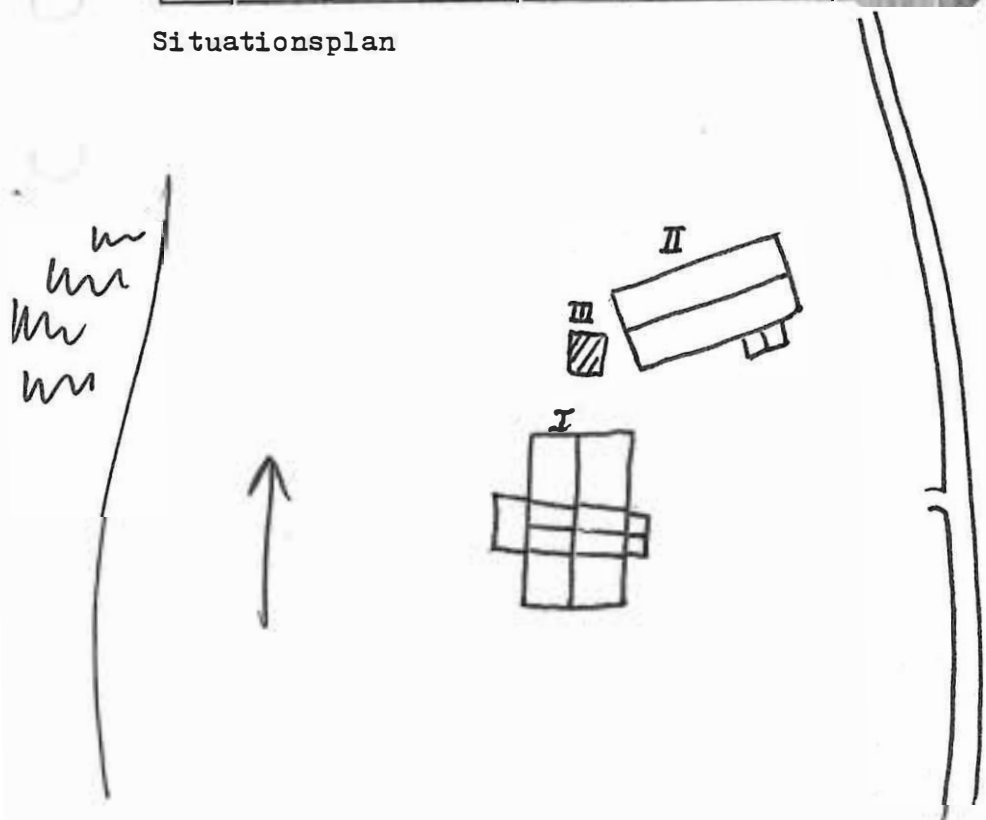

Kommun *Lövsky*..... Församling *Delling*..... Datum *april-83*.....  
 Fastighet *S Persby 1:55*..... Film nr *54*.....  
 Gårdsnamn *Apoteket*..... Karta.....  
 Anl. art. *1.d. apotek, sybehörsafför*..... Åtgärder erfordras  
 Anteckningar *rör firma, elaffär. Nu bygg-* Stomme.....  
*nadsvarubutik och bostad*..... fasad.....  
*ägare: Marie-Louise Andersson*..... taktäckning.....

Hus nr	Husets funktion	Grund mtr	Stom mtr	Fasad mtr	Färg	Tak mtr	Byggn år b, 1, u	Kommentar
I	<i>affärslokal böringshus</i>	<i>S</i>	<i>T+B</i>	<i>LFS</i>	<i>X</i>	<i>P</i>		<i>renoveras f.n.</i>
II	<i>garage</i>	<i>BT</i>	<i>B</i>	<i>SLL</i>	<i>FR</i>	<i>P</i>		
III								
IV								
V								
VI								
VII								
VIII								
IX								
X								

Situationsplan

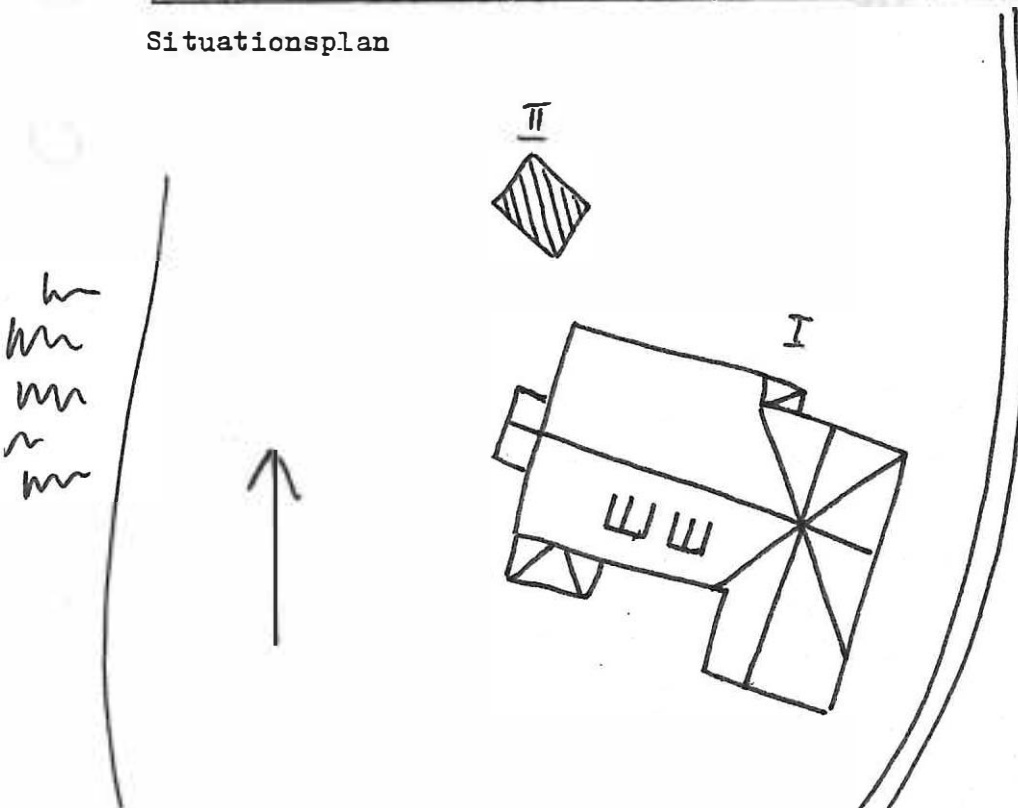

Kommun *Torsby* ..... Församling *Dalby* .. Datum *april-83* ..  
 Fastighet ..... Film nr *54* .....  
 Gårdsnamn *Prängstuga (till Mattesgården)* Karta .....  
 Anl. art. .... *ann. kommunalt bostad* ..... Åtgärder erfordras  
 Anteckningar ..... Stomme .....  
 ..... fasad .....  
 ..... taktäckning .....  
 ägare: *Per-Oskar Ladhölm* .....

Hus nr	Husets funktion	Grund mtr	Stom mtr	Fasad mtr	Färg	Tak mtr	Byggn år b, 1, u	Kommentar
I	<i>böningshus</i>	<i>S</i>	<i>B T</i>	<i>SLL</i>	<i>FR</i>	<i>2T</i>	<i>1920</i>	
II	<i>härbr</i>	<i>S</i>	<i>T</i>	<i>T</i>	<i>X</i>	<i>D</i>		
III								
IV								
V								
VI								
VII								
VIII								
IX								
X								

Situationsplan

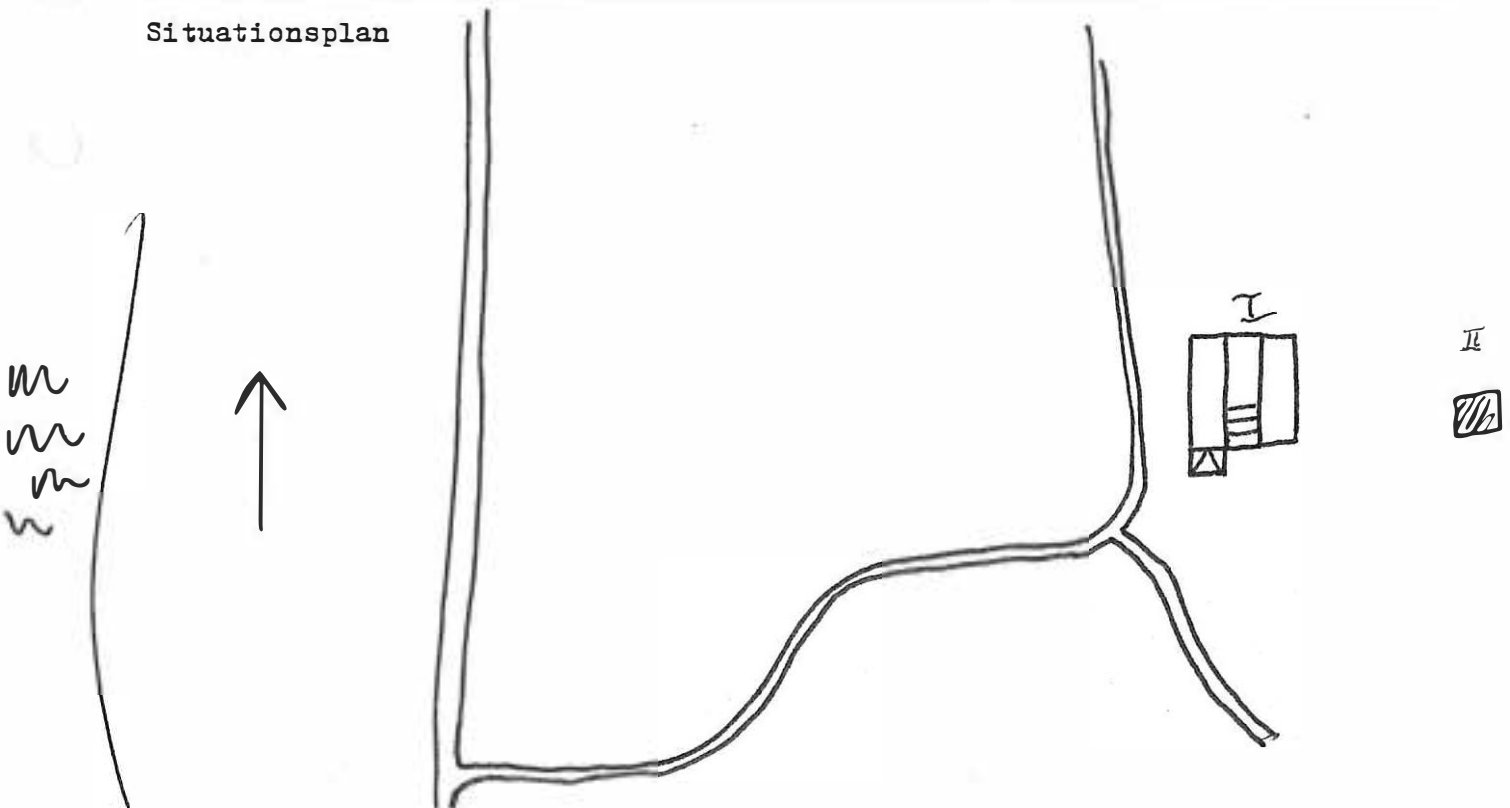

Kommun *Torsby* ..... Församling *Dalling* Datum *april-83*...  
 Fastighet ..... Film nr *54* .....  
 Gårdsnamn *Klementsgården (Klämesgård)* Karta .....  
 Anl. art. .... Åtgärder erfordras  
 Anteckningar *fritidsbost.* ..... Stomme .....  
 ..... fasad .....  
 ..... taktäckning .....  
 ägare: *Rongedal* .....

Hus nr	Husets funktion	Grund mtr	Stom mtr	Fasad mtr	Färg	Tak mtr	Byggn år b, 1, u	Kommentar
I	<i>böningshus</i>	<i>S</i>	<i>T</i>	<i>T</i>	<i>FR</i>	<i>P</i>		<i>välbevarad manbyggn.</i>
II	<i>härpöle</i>	<i>S</i>	<i>T</i>	<i>T</i>	<i>FR</i>	<i>P</i>		
III	<i>lottbyggn.</i>	<i>S</i>	<i>T</i>	<i>T</i>	<i>FR X</i>	<i>P</i>		
IV								
V								
VI								
VII								
VIII								
IX								
X								

Situationsplan

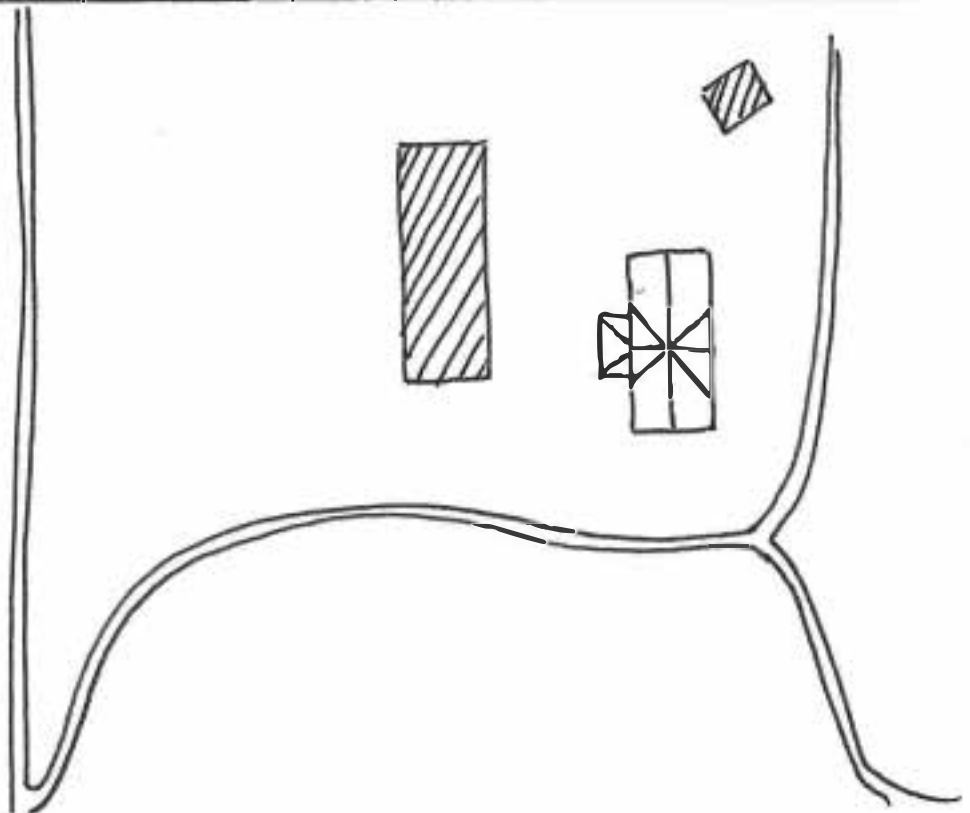

Kommun *Torsby*..... Församling *Dalby* Datum *april -83*.....  
 Fastighet *Transtrand 3:271*..... Film nr *54-55*.....  
 Gårdsnamn *Länsmansgården*..... Karta *13c.4j*.....  
 Anl. art. *fd. länsmansbost.*..... Åtgärder erfordras  
 Anteckningar *ägare: Föreningen Vi på*..... Stomme .....  
*Länsmansbacken (Anna-Greta o. Åke*..... fasad .....  
*Jonsson m.fl.)*..... taktäckning .....

Hus nr	Husets funktion	Grund mtr	Stom mtr	Fasad mtr	Färg	Tak mtr	Byggn år b, 1, u	Kommentar
I	<i>boningshus</i>	<i>S</i>	<i>T</i>	<i>SFS LFS SLL</i>	<i>0 gul</i>	<i>P</i>	<i>1860</i>	
II	<i>äldre lillstuga</i>	<i>S</i>	<i>T</i>	<i>T</i>	<i>FR</i>	<i>P</i>		
III	<i>nyare lillstuga</i>	<i>BT</i>	<i>B</i>	<i>träll</i>	<i>FR</i>	<i>BT</i>		
IV	<i>lekstuga</i>	<i>S</i>	<i>T</i>	<i>T SSP</i>	<i>FR</i>	<i>papp</i>		
V								
VI								
VII								
VIII								
IX								
X								

Situationsplan

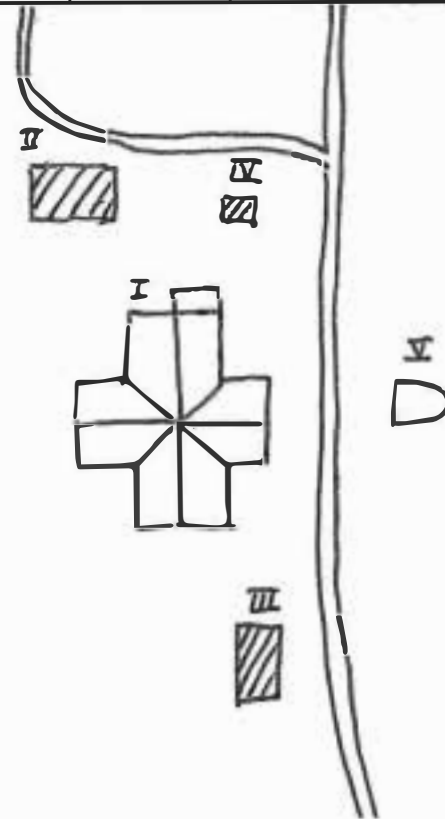

Kommun *Torsby* ..... Församling *Dallby* ..... Datum *april-83*  
 Fastighet ..... *315* ..... Film nr *55*  
 Gårdsnamn *Mattesgården* ..... Karta *13c 4j*  
 Anl. art. *f.d. kottgård* ..... *nu. äde stor* ..... Åtgärder erfordras  
 Anteckningar *del av året* ..... Stomme .....  
*ägare: Systerne Holm* ..... fasad .....  
 ..... taktäckning .....

Hus nr	Husets funktion	Grund mtr	Stom mtr	Fasad mtr	Färg	Tak mtr	Byggn år b, l, u	Kommentar
I	<i>boningshus</i>	<i>BT</i>	<i>B</i>	<i>SLL</i>	<i>O V</i>	<i>ET</i>	<i>1934</i>	
II	<i>äldreboningshus</i>	<i>S</i>	<i>T</i>	<i>SLP</i>	<i>FR</i>	<i>P</i>	<i>11: adelen 1600-tal</i>	<i>Medn. o. dörr- gärta 18.14.</i>
III	<i>lekstuga</i>	<i>S</i>	<i>B</i>	<i>SLL</i>	<i>FR</i>	<i>P</i>		
IV	<i>uthuslänga</i>	<i>S</i>	<i>T</i>	<i>SSP</i>	<i>FR</i>	<i>P</i>		
V	<i>loge, lider</i>	<i>S</i>	<i>B</i>	<i>SSP</i>	<i>FR</i>	<i>2T</i>		
VI	<i>vedbod</i>	<i>S</i>	<i>B</i>	<i>SSP</i>	<i>FR</i>	<i>P</i>		
VII								
VIII								
IX								
X								

Situationsplan

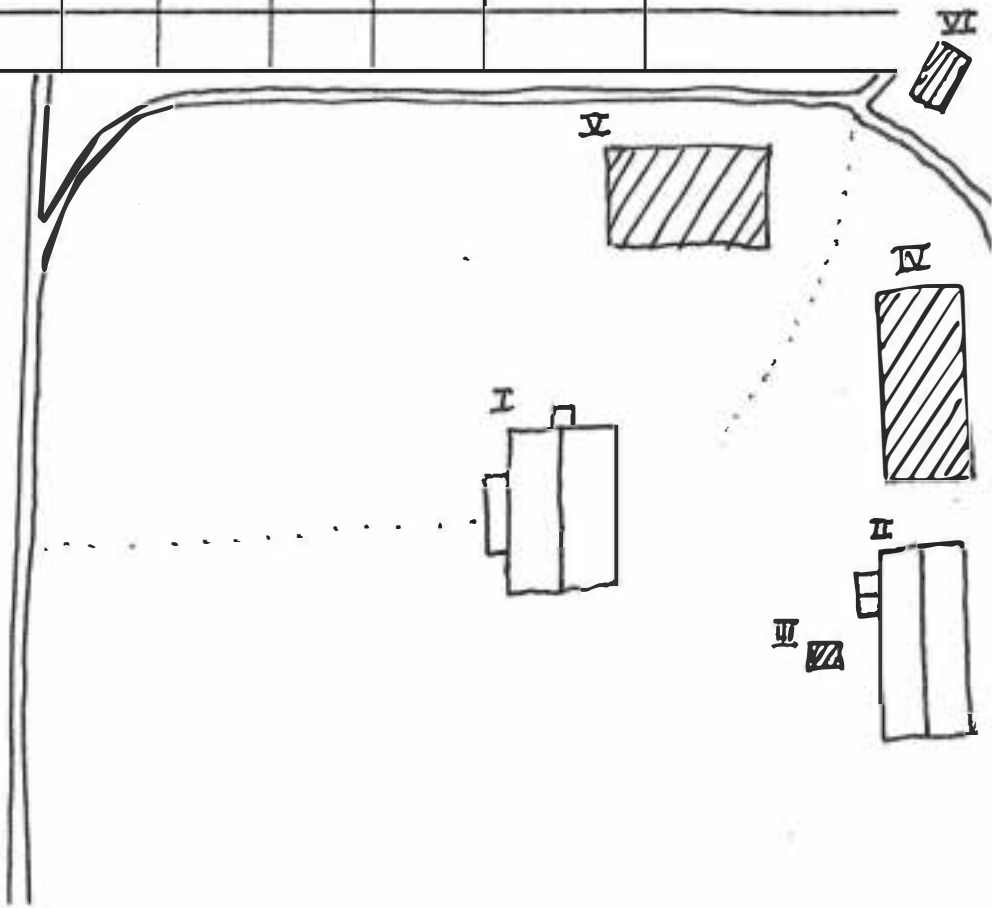

Kommun *Torsby* ..... Församling *Dalby* ..... Datum *april-83* .....  
 Fastighet *Likenäs 1:161* ..... Film nr *55* .....  
 Gårdsnamn ..... Karta .....  
 Anl. art. *bottenplanet hyser Värmlands-* Åtgärder erfordras  
*banken och T.A:s affärs-* .....  
 Anteckningar *världse Övervåringen. bostad.* ..... Stomme .....  
*ägare: Thommie Axelsson* ..... fasad .....  
 ..... taktäckning .....

Hus nr	Husets funktion	Grund mtr	Stom mtr	Fasad mtr	Färg	Tak mtr	Byggn år b, 1, u	Kommentar
I		S		LFS SFS	O gul	2T	1910	Svanberg
II	<i>uthus, garage</i>	S	B	SLL	FR	P		
III	<i>garage</i>	<i>nybyggt</i>					1982	
IV								
V								
VI								
VII								
VIII								
IX								
X								

Situationsplan

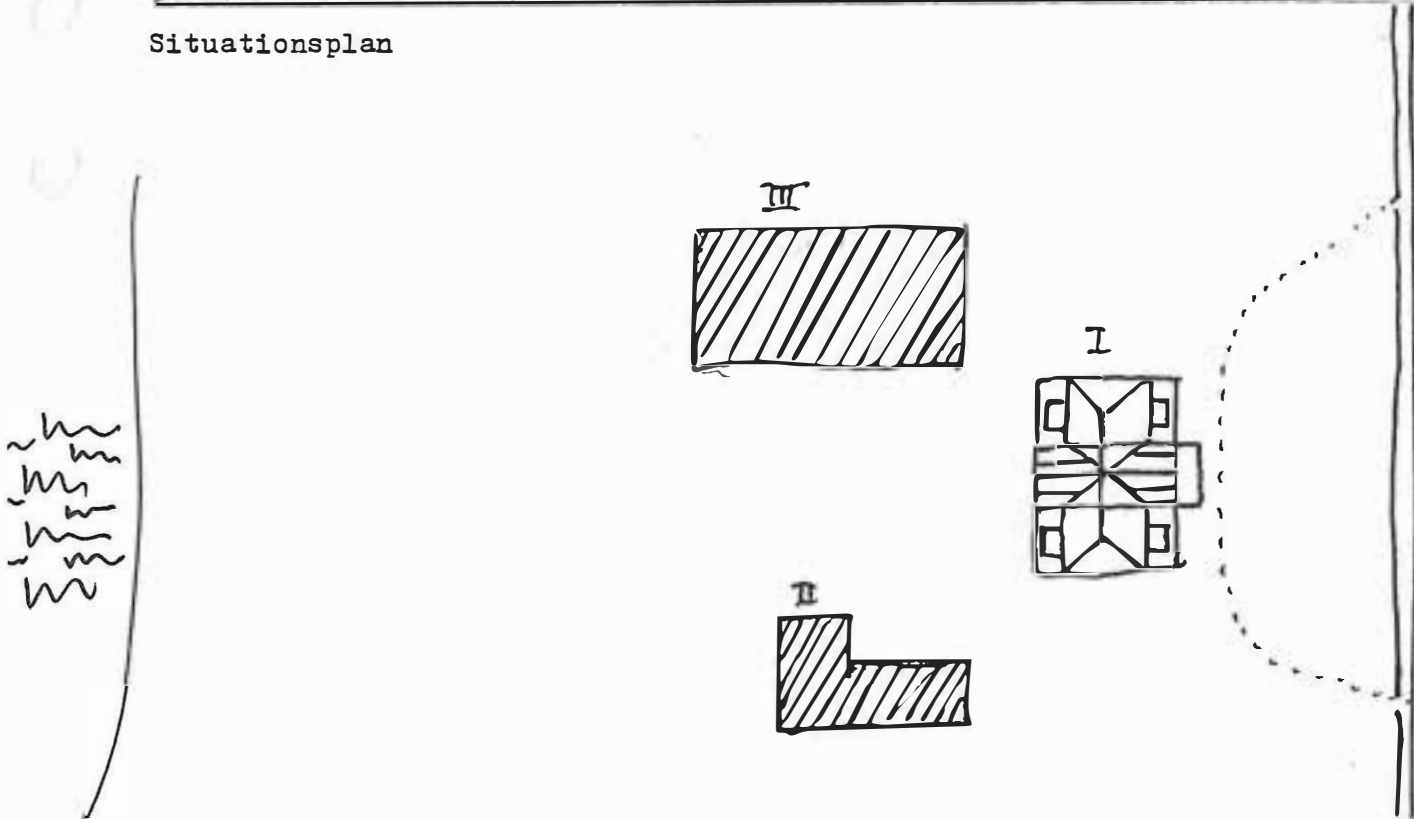

Kommun *Torsby* ..... Församling *Dalby* ..... Datum *april -83* .....  
 Fastighet ..... Film nr *55* .....  
 Gårdsnamn *Konsum* ..... Karta *13C 5j* .....  
 Anl. art. .... Åtgärder erfordras  
 Anteckningar ..... Stomme .....  
 ..... fasad .....  
 ..... taktäckning .....  
 .....

Hus nr	Husets funktion	Grund mtr	Stom mtr	Fasad mtr	Färg	Tak mtr	Byggn år b, 1, u	Kommentar
I		<i>BT</i>		<i>SLL</i>	<i>O.V</i>	<i>2T</i>		
II								
III								
IV								
V								
VI								
VII								
VIII								
IX								
X								

Situationsplan

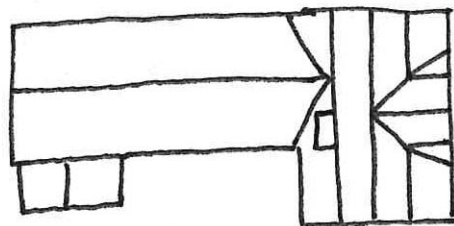

~  
~  
~  
~

Kommun *Torsby*..... Församling *Dalby*.. Datum *april-83*....  
 Fastighet *Likenäs 1:39*..... Film nr *56*.....  
 Gårdsnamn *Tingshuset*..... Karta *13e5j*.....  
 Anl. art. *Ursprungligen byggd till tings-* Åtgärder erfordras  
 Anteckningar *hus av norsk*..... Stomme .....  
*ägare: Byggnadsstyrelsen*..... fasad .....  
 ..... taktäckning .....

Hus nr	Husets funktion	Grund mtr	Stom mtr	Fasad mtr	Färg	Tak mtr	Byggn år b, 1, u	Kommentar
I	<i>tingshus</i>	<i>S</i>	<i>T</i>	<i>SLP</i>	<i>O.V</i>	<i>2T</i>	<i>1887u</i>	
II	<i>finka</i>	<i>S</i>	<i>T</i>	<i>RAPP</i>	<i>VIT</i>	<i>1T</i>		
III	<i>bad, garage</i>	<i>S</i>	<i>T</i>	<i>SLL</i>	<i>FR</i>	<i>1T</i>		
IV								
V								
VI								
VII								
VIII								
IX								
X								

Situationsplan

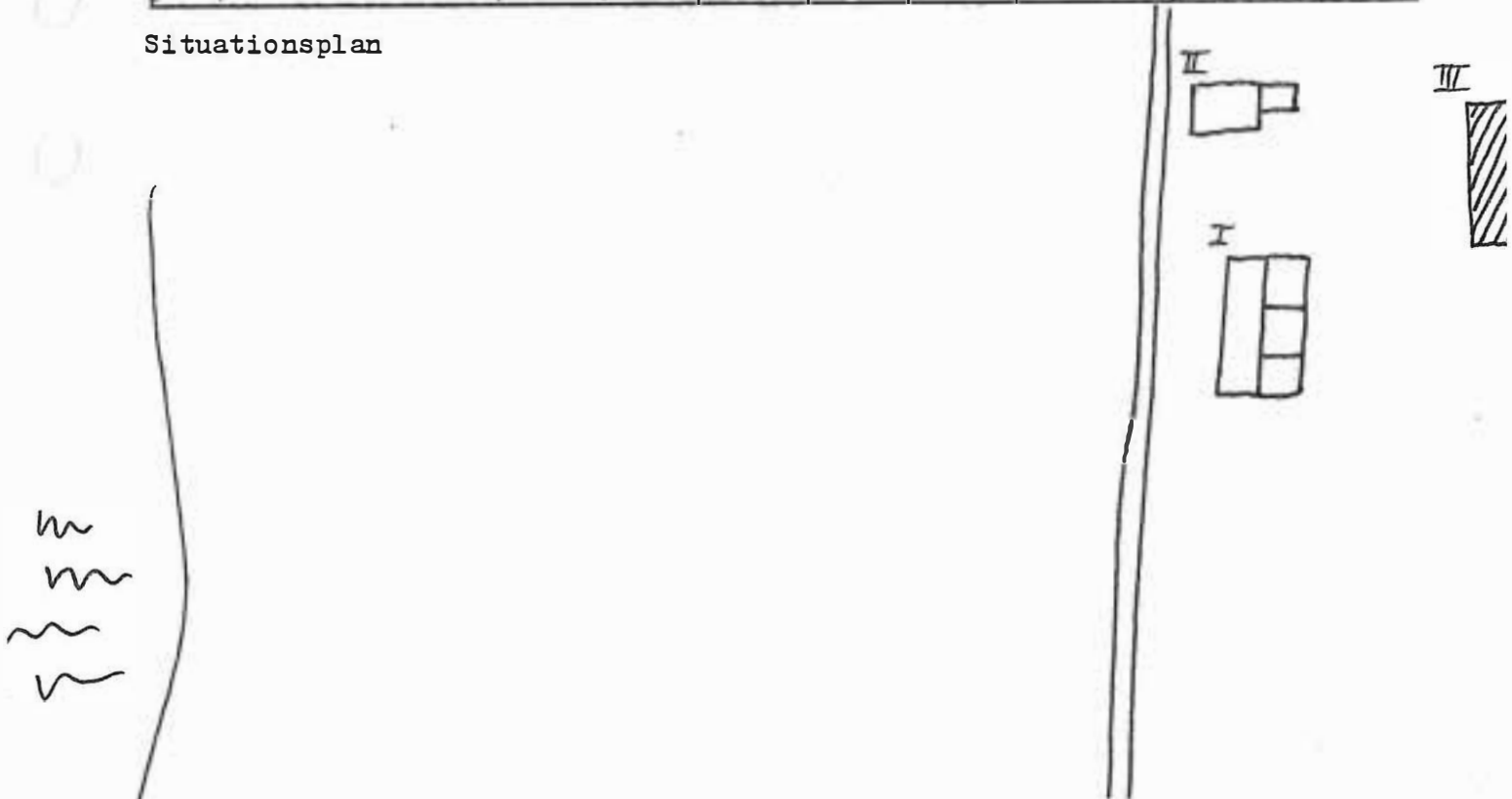

Kommun *Torsby*..... Församling *Dalby*. Datum *april-83*..  
 Fastighet *Likenäs 42*..... Film nr *56*.....  
 Gårdsnamn *Olagården*..... Karta *13c 5j*.....  
 Anl. art. *f.d. bondgård, nu bostad*.. Åtgärder erfordras  
 Anteckningar ..... Stomme .....  
 ..... fasad .....  
 ..... taktäckning .....  
 ägare: *Karin Arnesson*.....

Hus nr	Husets funktion	Grund mtr	Stom mtr	Fasad mtr	Färg	Tak mtr	Byggn år b, 1, u	Kommentar
I	<i>böringshus</i>	<i>S</i>	<i>T</i>	<i>SFS LFS SLL</i>	<i>O.V</i>	<i>P</i>		<i>takmål och tapeter fr. 1902</i>
II	<i>toalett &amp; bakgruga</i>	<i>S</i>	<i>B</i>	<i>LFS</i>	<i>gul</i>	<i>P</i>		
III								
IV								
V								
VI								
VII								
VIII								
IX								
X								

Situationsplan

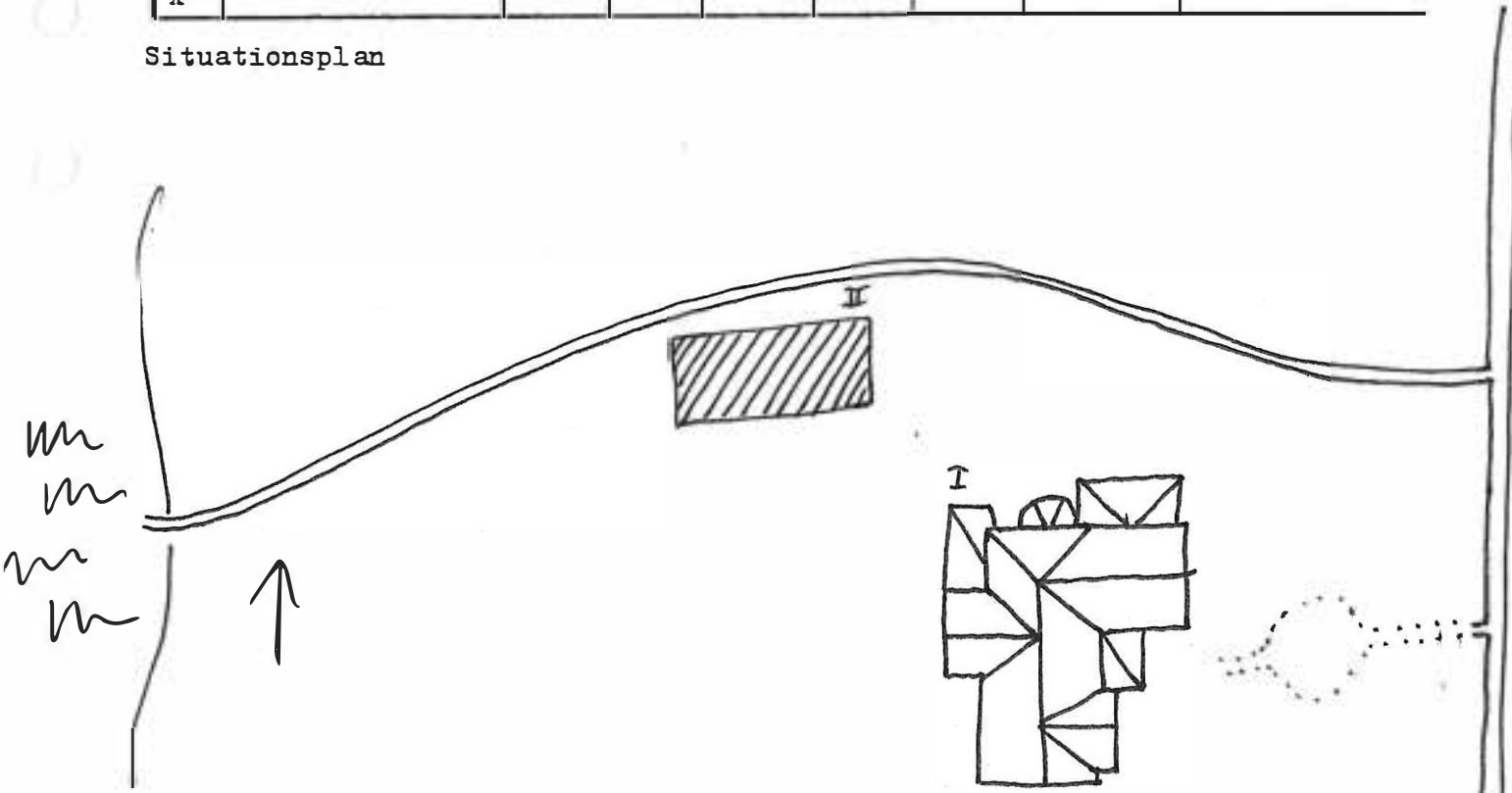

Kommun *Torsby* ..... Församling *Bolby* ..... Datum *april-83* .....  
 Fastighet ..... Film nr *57* .....  
 Gårdsnamn *"Boa"* ..... Karta .....  
 Anl. art. *f.d. pensionat och poststation* ..... Åtgärder erfordras  
 Anteckningar *sedan 1965 ICA-butik* ..... Stomme .....  
 ..... fasad .....  
 ..... taktäckning .....  
 .....

Hus nr	Husets funktion	Grund mtr	Stom mtr	Fasad mtr	Färg	Tak mtr	Byggn år b, 1, u	Kommentar
I	<i>affärslokal</i>							
II	<i>skjul</i>							
III	<i>nuv. posten</i>							
IV								
V								
VI								
VII								
VIII								
IX								
X								

Situationsplan

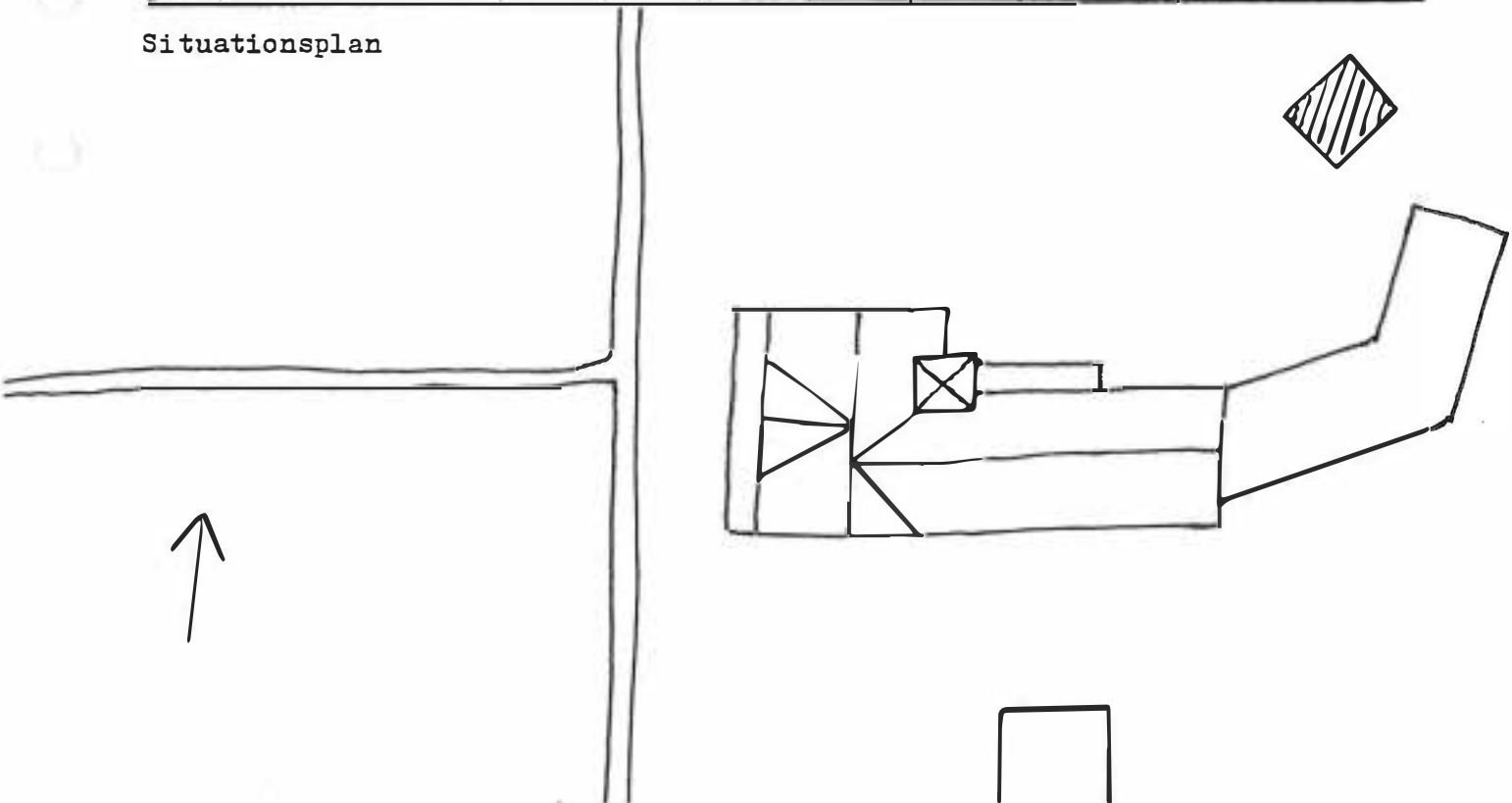

Kommun *Torsby*..... Församling *Dalby*. Datum *april-83*....  
 Fastighet *Hikentås 3:271 Transtrand* Film nr *57*.....  
 Gårdsnamn *Per Nilsaheden*..... Karta *13c 4j*.....  
 Anl. art. *J.d. småbruk. Nu fritidsbost.* Åtgärder erfordras  
 Anteckningar ..... Stomme .....  
 ..... fasad .....  
 ..... taktäckning .....  
 ägare: *Anna & Bo Myrin*.....

Hus nr	Husets funktion	Grund mtr	Stom mtr	Fasad mtr	Färg	Tak mtr	Byggn år b, 1, u	Kommentar
I	<i>boningshus</i>	<i>BT</i>	<i>B</i>	<i>SLL</i>	<i>gul</i>	<i>2T</i>	<i>30-tal</i> <i>B</i>	
II	<i>lillstuga</i>	<i>S</i>	<i>T</i>	<i>T</i>	<i>FR</i>	<i>P</i>	<i>1982</i>	
III								
IV								
V								
VI								
VII								
VIII								
IX								
X								

Situationsplan

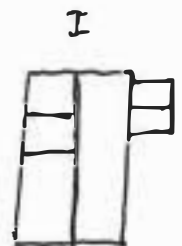

Kommun *Torsby*..... Församling *Dalby*..... Datum *april-83*.....  
 Fastighet *Litenäs 3:159 Transtrand*..... Film nr *57*.....  
 Gårdsnamn *PerNilsaheden*..... Karta *13c 4j*.....  
 Anl. art. *f.d. arrendetorp för skogsarbe-* Åtgärder erfordras  
 Anteckningar *tare inom Uddeholm. Nu* Stomme .....  
*sommarbostad åt ägaren* fasad .....  
*Bo Helgesson* taktäckning .....  
 .....

Hus nr	Husets funktion	Grund mtr	Stom mtr	Fasad mtr	Färg	Tak mtr	Byggn år b, 1, u	Kommentar
I	<i>boningshus</i>	<i>S</i>	<i>T</i>	<i>SLL</i>	<i>FR</i>	<i>P</i>		
II								
III								
IV								
V								
VI								
VII								
VIII								
IX								
X								

Situationsplan

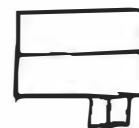

Kommun *Torsby* ..... Församling *Dalby* ..... Datum *april-83* .....  
 Fastighet *Litenäs 3:182 Transband* ..... Film nr *57 = 58* .....  
 Gårdsnamn *Nörheden* ..... Karta *13c4j* .....  
 Anl. art. *f.d. småbruk* ..... Åtgärder erfordras .....  
 Anteckningar ..... Stomme .....  
 ..... fasad .....  
 ..... taktäckning .....  
 ägare: *Halvar Jönsson m.fl.* .....

Hus nr	Husets funktion	Grund mtr	Stom mtr	Fasad mtr	Färg	Tak mtr	Byggn år b, 1, u	Kommentar
I	<i>bonningshus</i>	<i>S</i>	<i>T</i>	<i>SLP</i>	<i>gul</i>	<i>P</i>		
II	<i>härbrä</i>	<i>S</i>	<i>T</i>	<i>T</i>	<i>X</i>	<i>P</i>		
III	<i>visthus</i>	<i>S</i>	<i>T</i>	<i>T</i>	<i>FR</i>	<i>2T</i>		
IV	<i>ladug. Loge luder stall</i>	<i>S</i>	<i>T+B</i>	<i>T SLP SSP</i>	<i>FR X</i>	<i>P</i>		
V	<i>lekstuga</i>	<i>masonite</i>				<i>P</i>		
VI								
VII								
VIII								
IX								
X								

Situationsplan

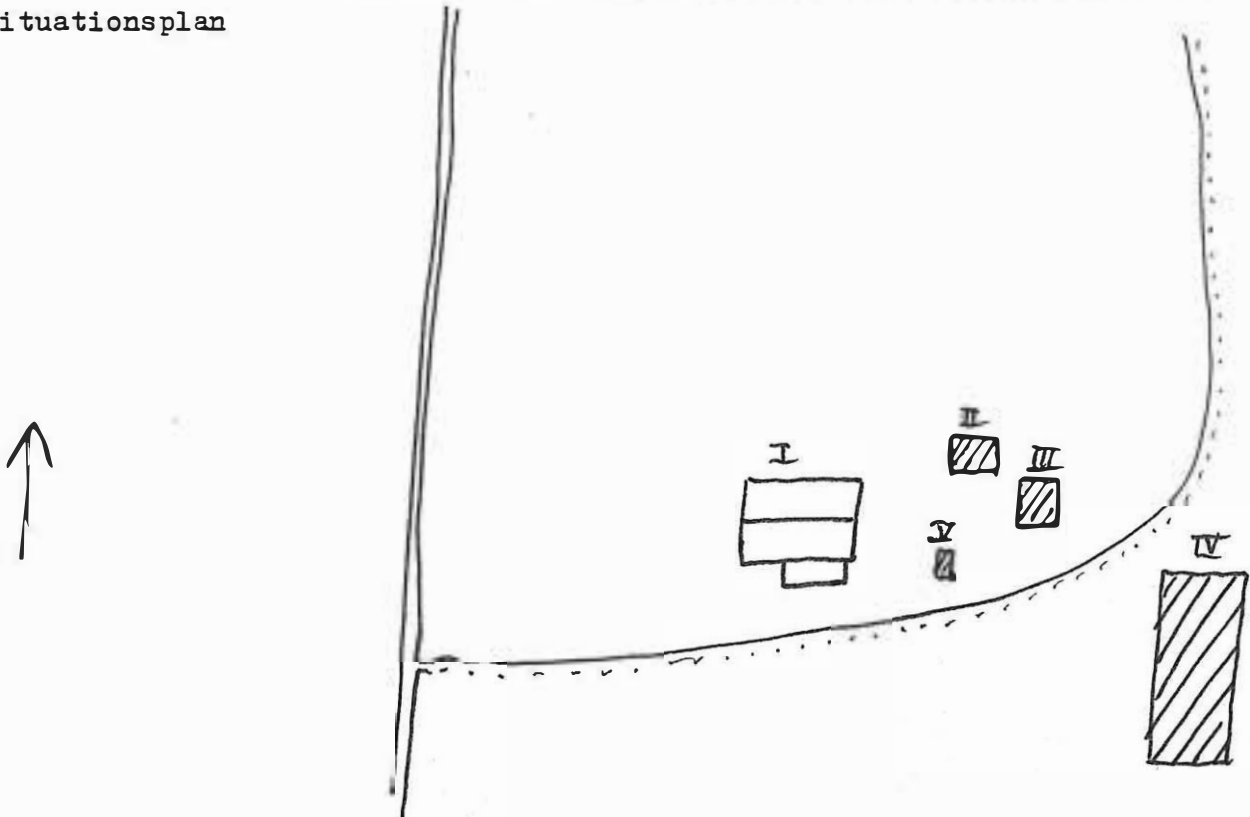

Kommun *Torsby* ..... Församling *Dellen* ..... Datum *april-83* .....  
 Fastighet ..... Film nr *58* .....  
 Gårdsnamn *Brantåsen* ..... Karta .....  
 Anl. art. *f.d. småbruk, nu odl.* ..... Åtgärder erfordras .....  
 Anteckningar ..... Stomme .....  
 ..... fasad .....  
 ..... taktäckning .....  
 .....

Hus nr	Husets funktion	Grund mtr	Stom mtr	Fasad mtr	Färg	Tak mtr	Byggn år b, 1, u	Kommentar
I	<i>boingshus</i>	<i>BT</i>	<i>B T</i>	<i>SLL</i>	<i>FR<sup>x</sup></i>	<i>2T P</i>	<i>1910</i>	
II	<i>bod, stall lög</i>	<i>S</i>	<i>T+B</i>	<i>S<sup>T</sup>SP</i>	<i>FR<sup>x</sup></i>	<i>P</i>		
III	<i>bod</i>	<i>S</i>	<i>B</i>	<i>LSP</i>	<i>X</i>	<i>P</i>		
IV								
V								
VI								
VII								
VIII								
IX								
X								

Situationsplan

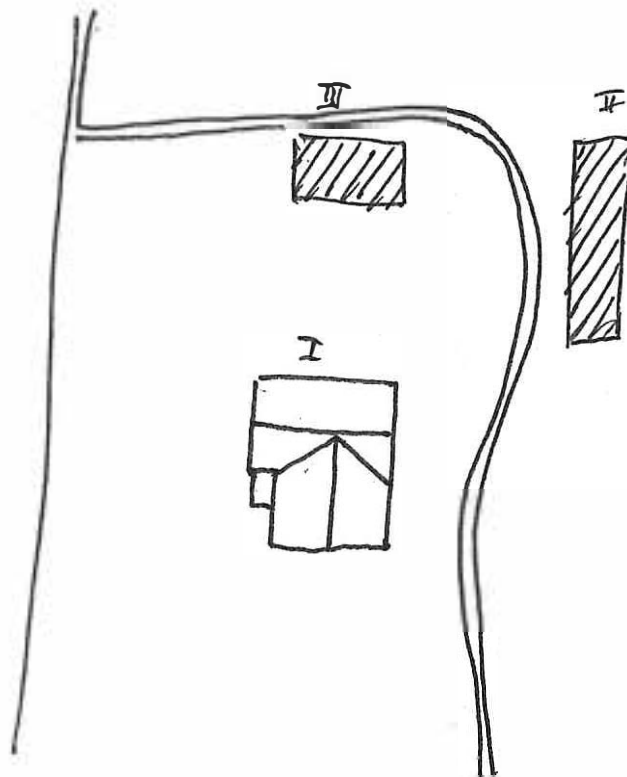

Kommun *Torsby*..... Församling *Pally*. Datum *april-83*.....  
 Fastighet *Likenäs 1:266*..... Film nr *58 59*.....

Gårdsnamn ..... Karta .....

Anl. art. *f.d. Corp till Rygnäs. Nu*..... Åtgärder erfordras

Anteckningar *bestad av ägaren. Jolm.* Stomme .....  
*Om en Person som odlar en plätt* fasad .....  
*mellan husen och håller allt synner-* taktäckning .....  
*ligen pryddigt. Mångpyslare.*

Hus nr	Husets funktion	Grund mtr	Stom mtr	Fasad mtr	Färg	Tak mtr	Byggn år b, l, u	Kommentar
I	<i>boingshus</i>	S	B T	SLL	FR	P	1906	<i>stomme fr. tidigt 1800</i>
II	<i>vedbåd redsk skjul</i>	S	T+B	T+LFS	FR	P+Papp		
III	<i>snickarbåd</i>	BT	B	SLP	FR	Papp		
IV	<i>matbåd</i>	BT	B	SLL	FR	Papp		
V								
VI								
VII								
VIII								
IX								
X								

Situationsplan

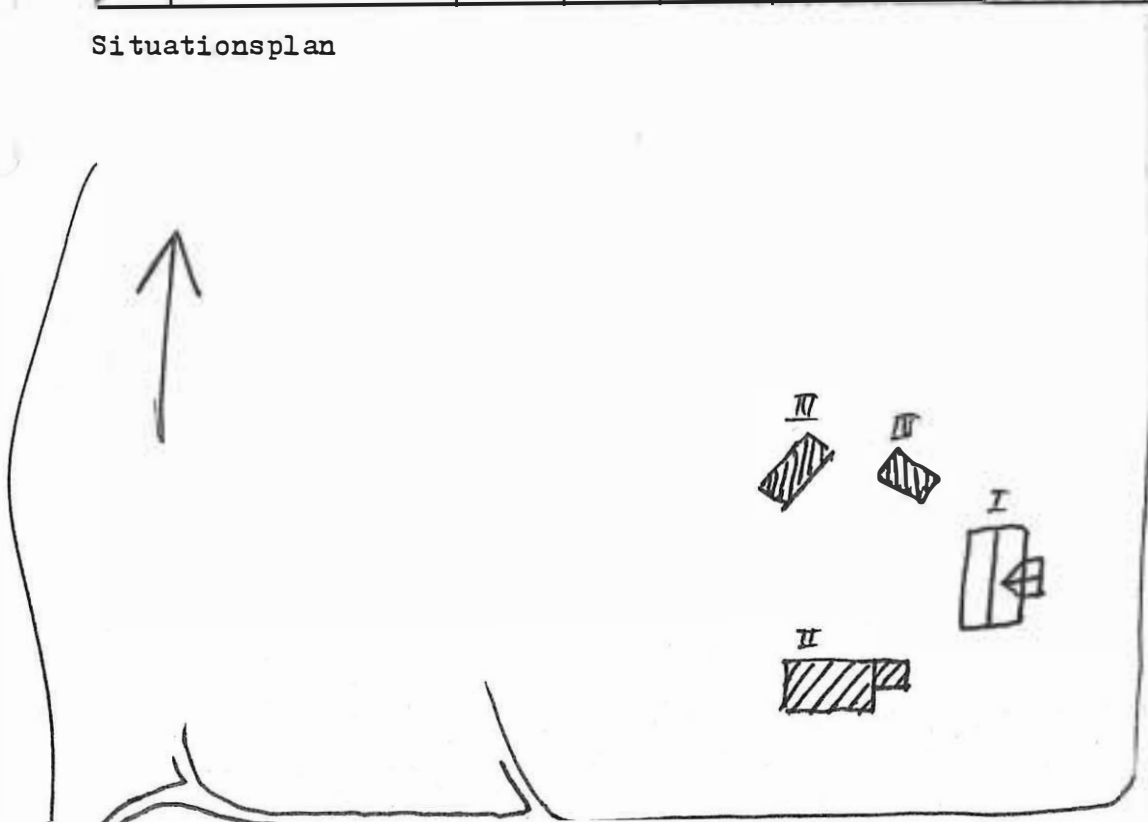

Kommun *Torsby*..... Församling *Dallby* Datum *april-83*.....  
 Fastighet *Likenäs 1:157*..... Film nr *59*.....  
 Gårdsnamn *Ryanäs*..... Karta .....  
 Anl. art. *f.d. gästiven i Femtrya, flyttad*..... Åtgärder erfordras  
 Anteckningar *i samma skick. Senare har huset byst. Karestads sparbank, 1955 renov. till 3 lägenheter. Nu f.d. ägare: Olle Mattson, Likenäs m.fl.* Stomme .....  
 fasad .....  
 taktäckning .....

Hus nr	Husets funktion	Grund mtr	Stom mtr	Fasad mtr	Färg	Tak mtr	Byggn år b, 1, u	Kommentar
I	<i>boningshus</i>	<i>S</i>	<i>T</i>	<i>LFS SFS</i>	<i>O V</i>		<i>slutet 1800</i>	
II	<i>utrustlänga</i>	<i>S</i>	<i>T</i>	<i>T+SSP</i>	<i>FR+X</i>	<i>P+ET</i>		
III	<i>visthusbad</i>	<i>S</i>	<i>T</i>	<i>T</i>	<i>FR+X</i>	<i>P</i>		
IV								
V								
VI								
VII								
VIII								
IX								
X								

Situationsplan

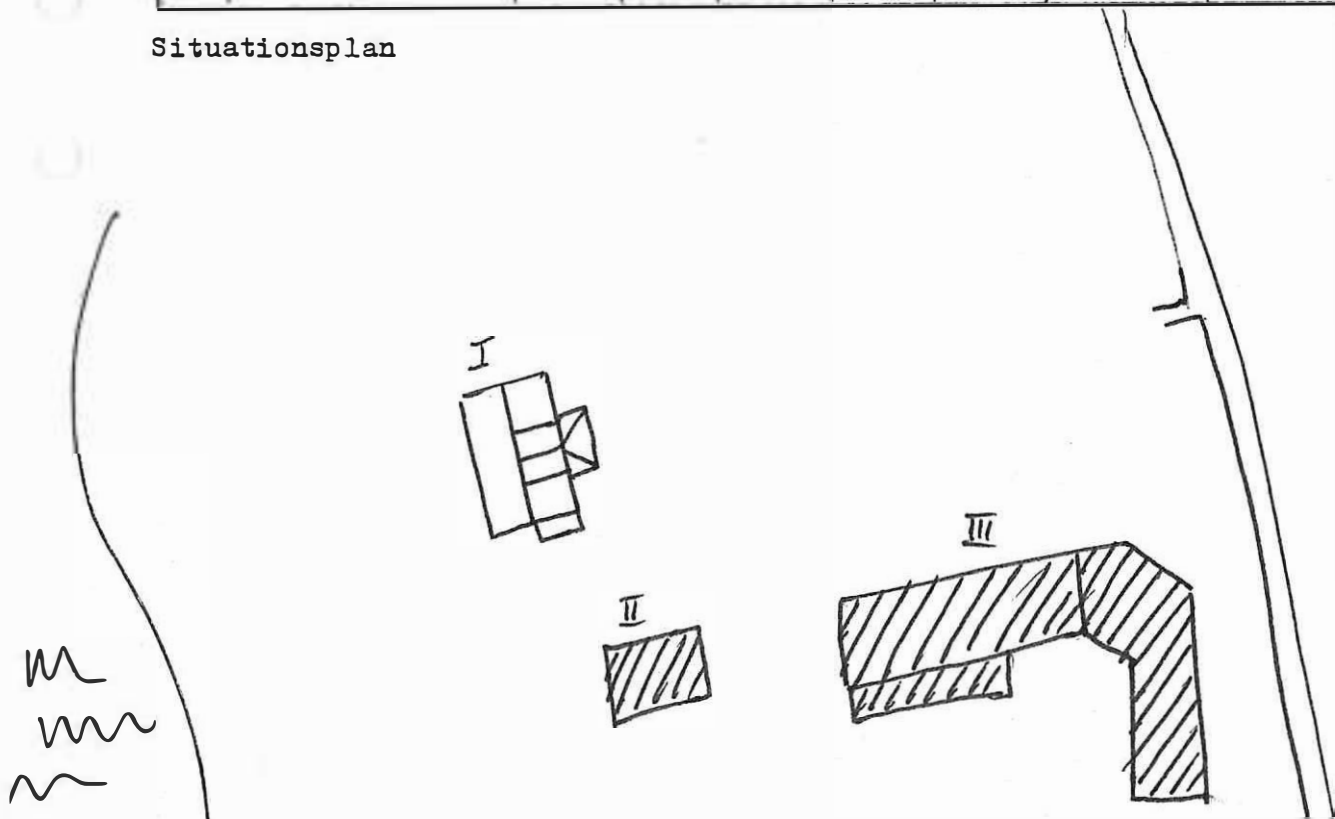

Kommun *Torsby*..... Församling *Dalby*. Datum *april-83*.....  
 Fastighet *Likenäs 1:90*..... Film nr *59+60*.....  
 Gårdsnamn *Östby*..... Karta .....  
 Anl. art. *bost. åt handlare Emil*..... Åtgärder erfordras  
 Anteckningar *Larsson m. familj. Nu*..... Stomme .....  
*bebott av dottern o tillika ägaren*..... fasad .....  
*Inga-Maja Larsson*..... taktäckning .....

Hus nr	Husets funktion	Grund mtr	Stom mtr	Fasad mtr	Färg	Tak mtr	Byggn år b, l, u	Kommentar
I	<i>boningshus</i>	<i>BT</i>	<i>B</i>	<i>LFS SFS</i>	<i>O V</i>	<i>P</i>	<i>1920</i>	
II	<i>uthus</i>	<i>S</i>	<i>T+B</i>	<i>T<sup>SSP</sup> SLL</i>	<i>FR</i>	<i>P</i>		
III								
IV								
V								
VI								
VII								
VIII								
IX								
X								

Situationsplan

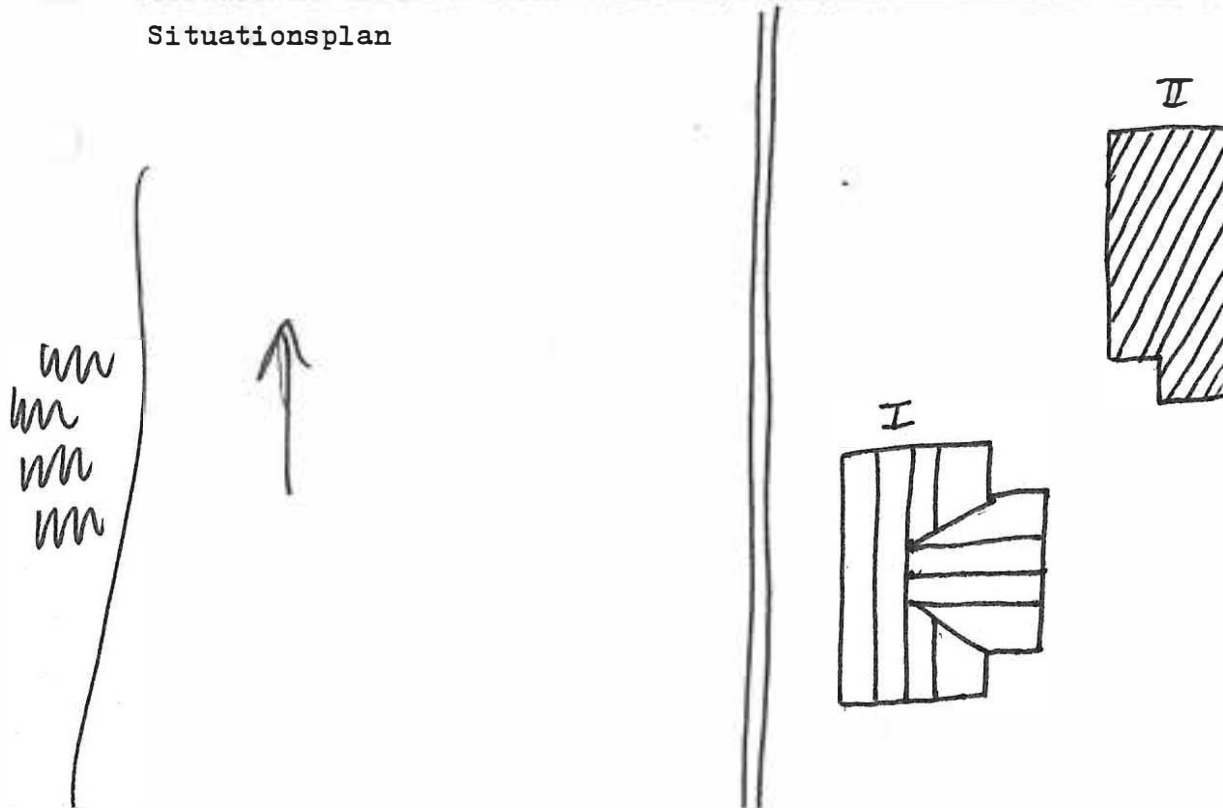

Kommun *Torsby* ..... Församling *Dollby* ..... Datum *april -83* .....  
 Fastighet *Likenäs 1:101* ..... Film nr *59+60* .....  
 Gårdsnamn *Östby* ..... Karta .....  
 Anl. art. *f.d. diversehandel, skapf-* ..... Åtgärder erfordras  
 Anteckningar *för västuga m.m. m* ..... Stomme .....  
*öde* ..... fasad .....  
*ägare: Inga-Maja Larsson, Likenäs* ..... taktäckning .....

Hus nr	Husets funktion	Grund mtr	Stom mtr	Fasad mtr	Färg	Tak mtr	Byggn år b, 1, u	Kommentar
I		BT	B	LFS SFS	0 ✓	P	1920	
II								
III								
IV								
V								
VI								
VII								
VIII								
IX								
X								

Situationsplan

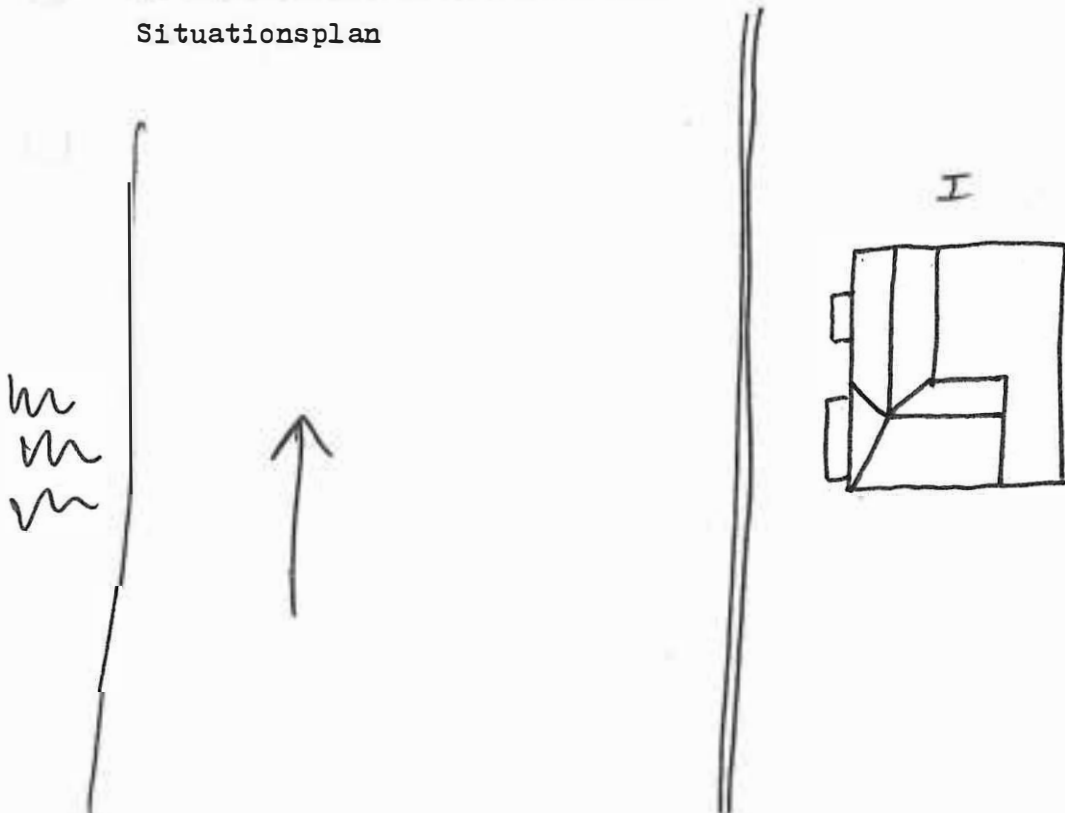

Kommun *Torsby* ..... Församling *Dallby* ..... Datum *april -83* .....  
 Fastighet *Likenäs 1:204* ..... Film nr *60* .....  
 Gårdsnamn *mjölmarbacken* ..... Karta .....  
 Anl. art. *f.d. mjölmarbäst. nu åtetom -* ..... Åtgärder erfordras  
 Anteckningar *bäst. åt ägarna* ..... Stomme .....  
*Elise o Nils yng* ..... fasad .....  
 ..... taktäckning .....

Hus nr	Husets funktion	Grund mtr	Stom mtr	Fasad mtr	Färg	Tak mtr	Byggn år b, i, u	Kommentar
I	<i>böringshus</i>	<i>BT</i>	<i>T</i>	<i>SLL</i>	<i>FR</i>	<i>2T</i>	<i>omkr. 1850 u</i>	<i>ombyggd -50</i>
II	<i>mjölmagasin</i>	<i>S</i>	<i>T</i>	<i>T</i>	<i>FR</i>	<i>2T</i>		
III	<i>bood</i>	<i>S</i>	<i>B</i>	<i>SLL</i>	<i>FR</i>	<i>P</i>		
IV	<i>garage</i>	<i>BT</i>	<i>B</i>	<i>SSP</i>	<i>FR</i>	<i>P</i>		
V	<i>källare</i>							
VI								
VII								
VIII								
IX								
X								

Situationsplan

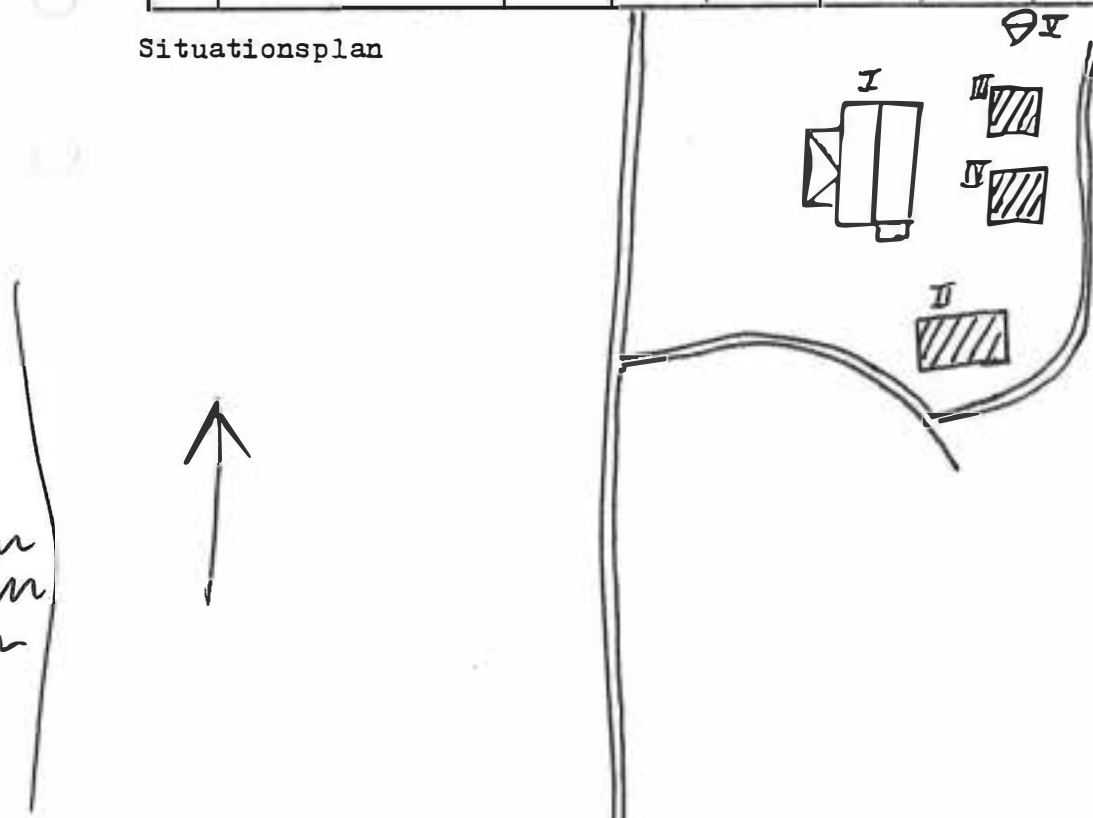

Kommun *Torsby*..... Församling *Dalby*... Datum *april-83*.....  
 Fastighet *Likenäs 1:233*..... Film nr *60*.....  
 Gårdsnamn *Ryckarheden*..... Karta .....  
 Anl. art. *f.d. småbruk. Nu fritidspost.*..... Åtgärder erfordras  
 Anteckningar *ägare: Karl-August*..... Stomme .....  
*Johnssons barn i Karlstad.*..... fasad .....  
 taktäckning .....

Hus nr	Husets funktion	Grund mtr	Stom mtr	Fasad mtr	Färg	Tak mtr	Byggn år b, 1, u	Kommentar
I	<i>boningshus</i>	<i>S</i>	<i>T</i>	<i>LSP SLL</i>	<i>FR</i>	<i>2T</i>		
II	<i>skjul</i>	<i>S</i>	<i>B</i>	<i>SLP</i>	<i>X</i>	<i>Papp</i>		
III								
IV								
V								
VI								
VII								
VIII								
IX								
X								

Situationsplan

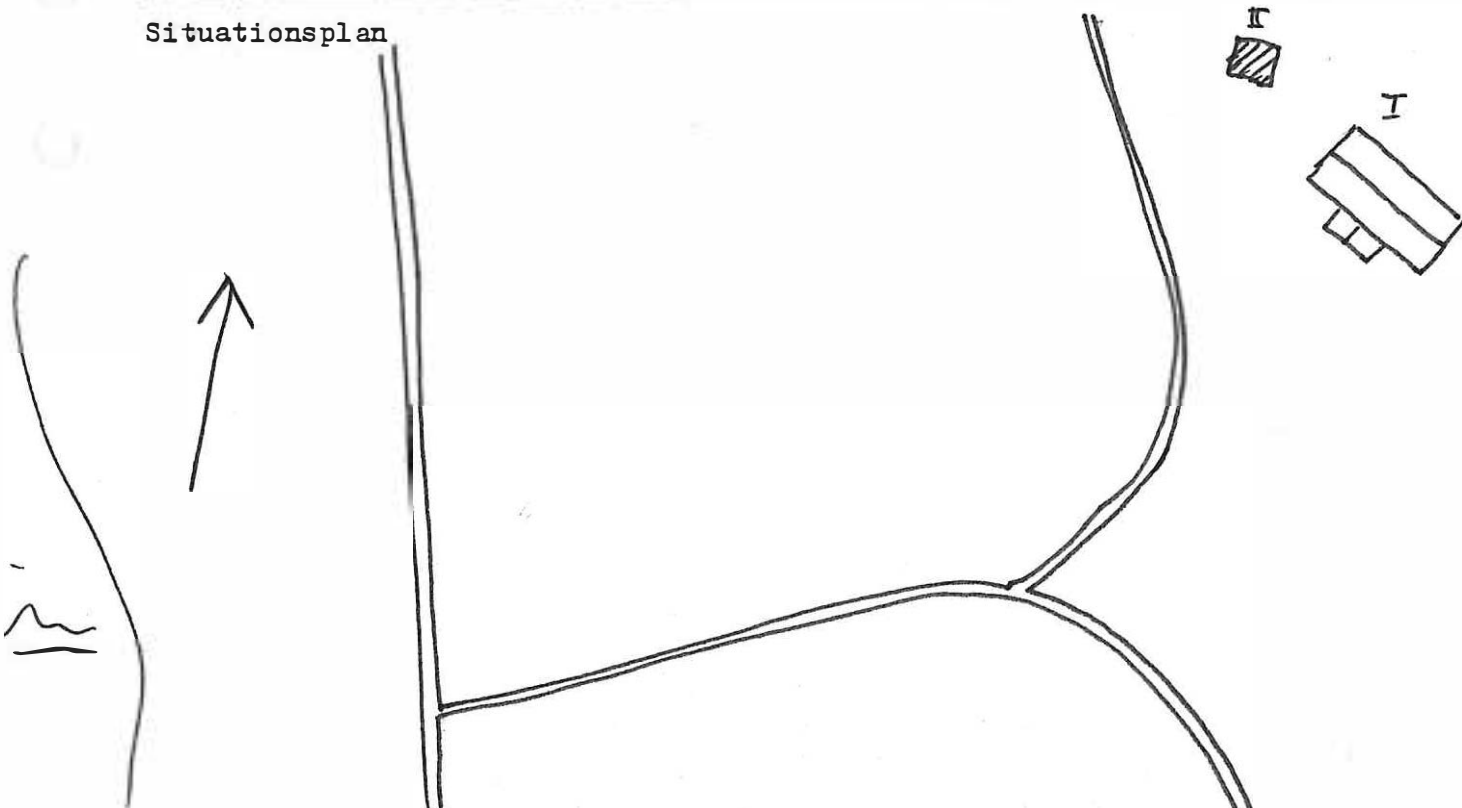

Kommun *Torsby*..... Församling *Bollnäs* Datum *april-83*  
 Fastighet *Transtrand 3:323*..... Film nr *61*  
 Gårdsnamn *Sonigården*..... Karta *13c 4j*  
 Anl. art. *J.d. bondgård nu bost.*..... Åtgärder erfordras  
 Anteckningar ..... Stomme .....  
 ..... fasad .....  
 ..... taktäckning .....  
 ägare: *John & Astrid Lindström*.....

Hus nr	Husets funktion	Grund mtr	Stom mtr	Fasad mtr	Färg	Tak mtr	Byggn år b, 1, u	Kommentar
I	<i>boningshus</i>	<i>S</i>	<i>B T</i>	<i>SLL</i>	<i>FR</i>	<i>P</i>	<i>stomme fr. 1600-t.</i>	<i>flyttad 1933</i>
II	<i>uthus</i>	<i>S</i>	<i>T+B</i>	<i>T+SSP</i>	<i>FR</i>	<i>2T P</i>		<i>murad ladug.</i>
III								
IV								
V								
VI								
VII								
VIII								
IX								
X								

Situationsplan

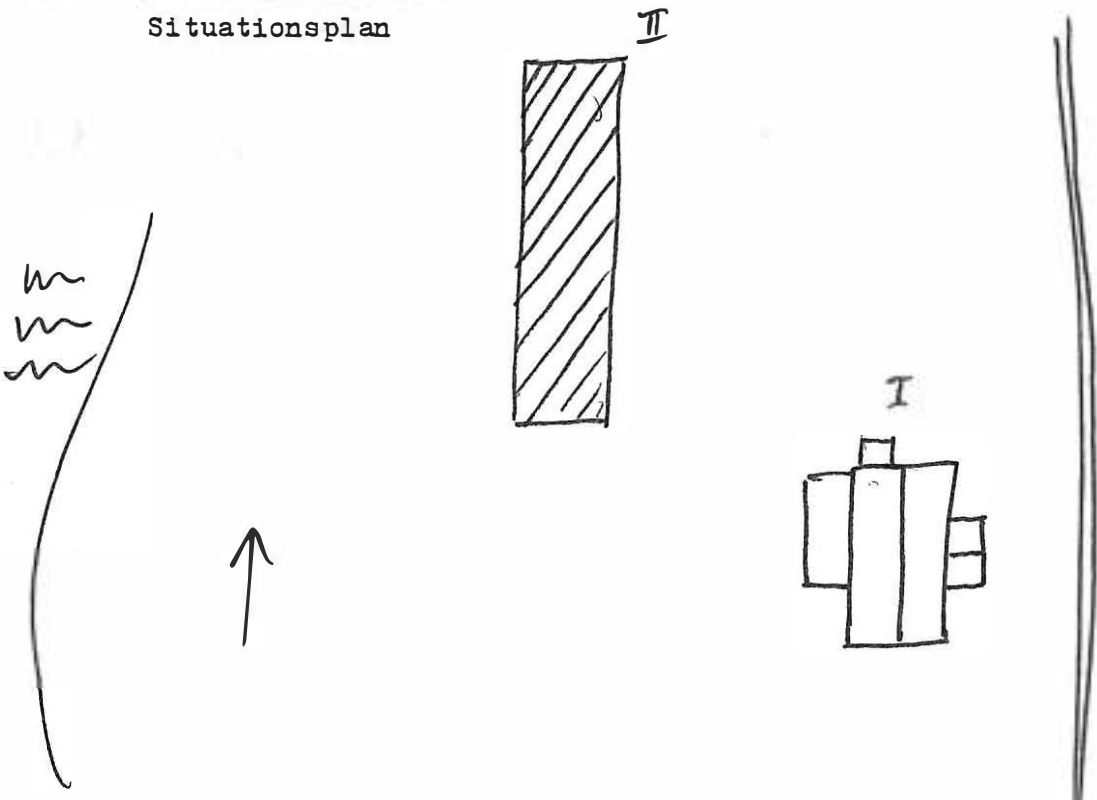

Kommun *Torsby*..... Församling *Dalby*..... Datum *april-83*.....  
 Fastighet *Transtrand*..... Film nr *61*.....  
 Gårdsnamn *Nergården*..... Karta.....  
 Anl. art. *f.d. tandläkarbost m. mottagning*..... Åtgärder erfordras  
 Anteckningar *småbruk. Nu fritidsbost.*..... Stomme.....  
 ..... fasad.....  
 ..... taktäckning.....  
 ägare: *Gunhild o Oskar Larsson*.....

Hus nr	Husets funktion	Grund mtr	Stom mtr	Fasad mtr	Färg	Tak mtr	Byggn år b, 1, u	Kommentar
I	<i>boingshus</i>	<i>S</i>	<i>T</i>	<i>LPS</i>	<i>gul</i>	<i>P</i>		
II	<i>loge</i>	<i>S</i>	<i>T+B</i>	<i>T+SSP</i>	<i>X</i>	<i>P</i>		
III	<i>ruin av ladugård</i>							
IV	<i>källare</i>							
V								
VI								
VII								
VIII								
IX								
X								

Situationsplan

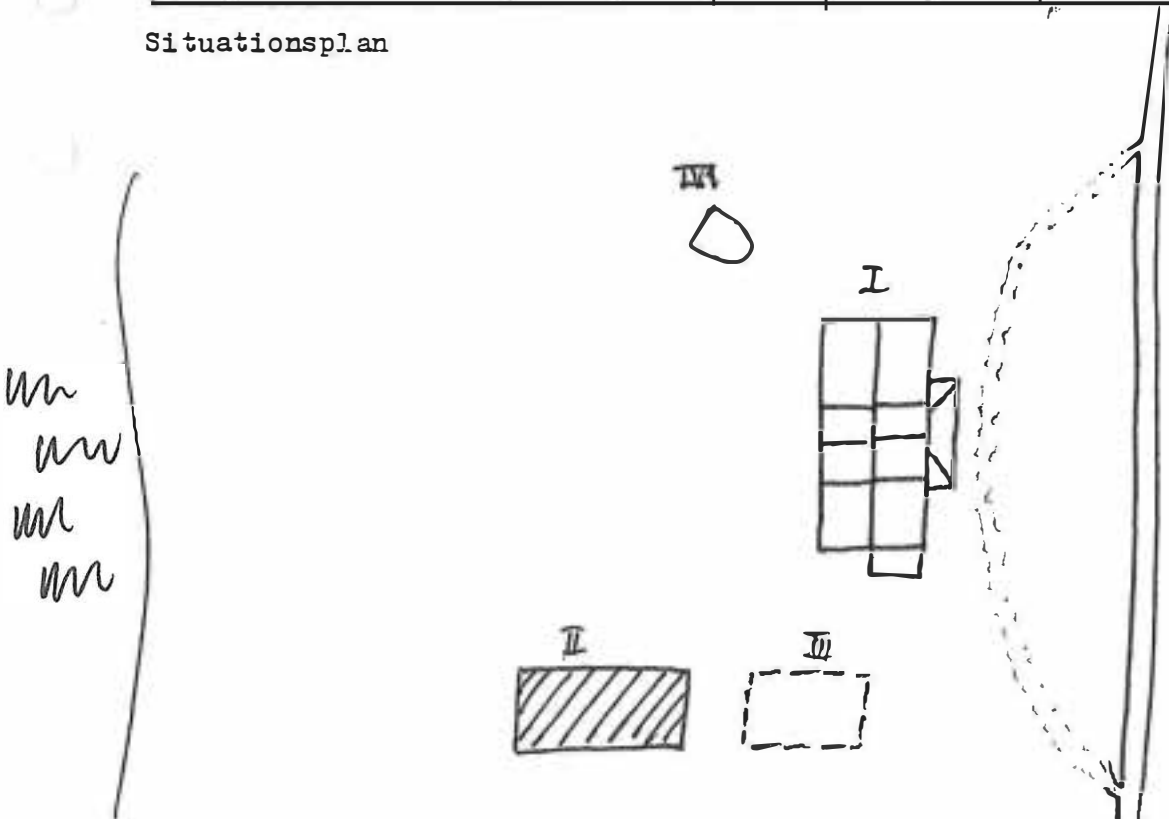

Kommun *Torsby* ..... Församling *Dalby* ..... Datum *april-83* .....  
 Fastighet *Transtrand 3:261* ..... Film nr *61* .....  
 Gårdsnamn *Kull-Markusheden* ..... Karta *1304a* .....  
 Anl. art. *J.d bondgård, nu öde* ..... Åtgärder erfordras .....  
 Anteckningar ..... Stomme .....  
 ..... fasad .....  
 ..... taktäckning .....  
 ägare: *Per-Erik Hångqvist* .....

Hus nr	Husets funktion	Grund mtr	Stom mtr	Fasad mtr	Färg	Tak mtr	Byggn år b, 1, u	Kommentar
I	<i>boningshus</i>	<i>S</i>	<i>T</i>	<i>T+PLANK</i>	<i>FR</i>	<i>2T</i>	<i>1860</i>	<i>äldre</i>
II	<i>boningshus</i>	<i>S</i>	<i>T</i>	<i>T</i>	<i>FR</i>	<i>2T</i>		
III	<i>uthus</i>	<i>S</i>	<i>B</i>	<i>SSP</i>	<i>FR X</i>	<i>ET</i>		
IV								
V								
VI								
VII								
VIII								
IX								
X								

Situationsplan

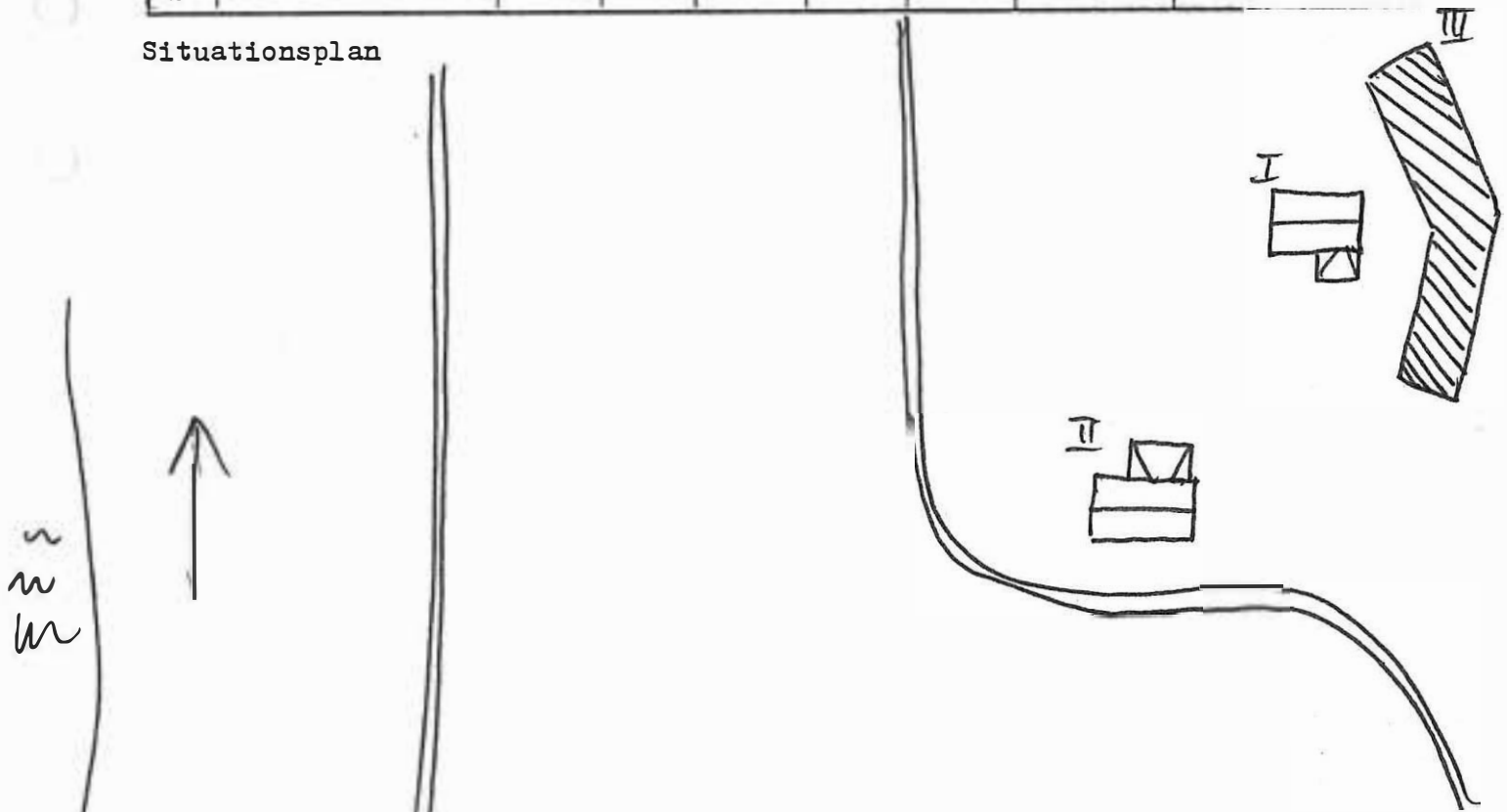

Kommun *Torsby* ..... Församling *Bally* ..... Datum *april-83* .....  
 Fastighet *Transtrand 3:174* ..... Film nr *62* .....  
 Gårdsnamn *Rosvågheden* ..... Karta .....  
 Anl. art. *1:d bondgård, nu bostad* ..... Åtgärder erfordras .....  
 Anteckningar *åt ägaren Erik Engström* ..... Stomme .....  
 ..... fasad .....  
 ..... taktäckning .....  
 .....

Hus nr	Husets funktion	Grund mtr	Stom mtr	Fasad mtr	Färg	Tak mtr	Byggn år b, 1, u	Kommentar
I	<i>böningshus</i>	<i>BT S</i>	<i>B T</i>	<i>LPS</i>	<i>0 vit</i>	<i>2T</i>	<i>1900</i>	<i>renov. 1933 och 1972</i>
II	<i>uthus</i>	<i>S</i>	<i>T+B</i>	<i>SSP</i>	<i>X</i>	<i>P</i>		<i>gjuten ladug.</i>
III								
IV								
V								
VI								
VII								
VIII								
IX								
X								

Situationsplan

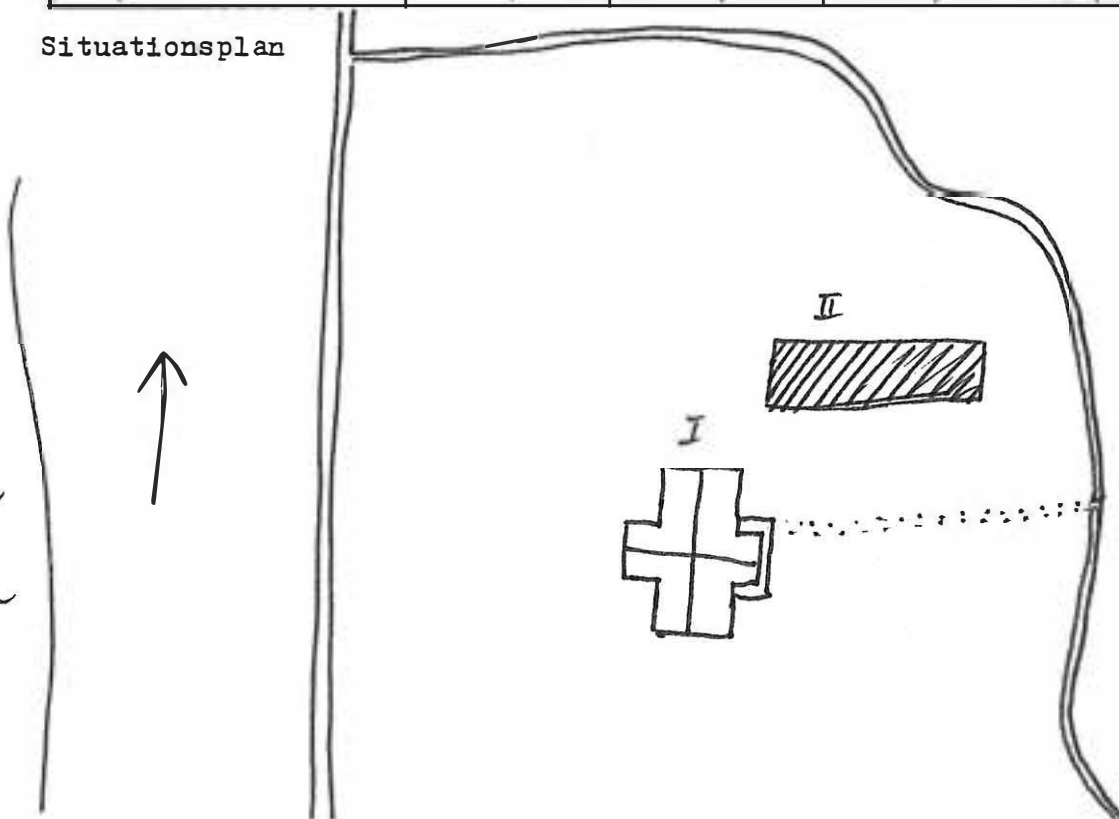

Kommun *Torsby* ..... Församling *Dallby* ..... Datum *april-83* .....  
 Fastighet *Transtrand 3:72* ..... Film nr *62* .....  
 Gårdsnamn ..... Karta .....  
 Anl. art. *fd. småbruk, nu åretombost.* ..... Åtgärder erfordras .....  
 Anteckningar *at. egarna, Henor o Ture Olsson* ..... Stomme .....  
 ..... fasad .....  
 ..... taktäckning .....

Hus nr	Husets funktion	Grund mtr	Stom mtr	Fasad mtr	Färg	Tak mtr	Byggn år b, 1, u	Kommentar
I	<i>koningshus</i>	<i>S</i>	<i>B T</i>	<i>LFS</i>	<i>FR</i>	<i>P</i>	<i>början 1900 b.</i>	
II	<i>härbre</i>	<i>S</i>	<i>T+B</i>	<i>T+SSP</i>	<i>X</i>	<i>P</i>		
III	<i>ladugård</i>	<i>gatan</i>						
IV	<i>dass</i>	<i>S</i>	<i>B</i>	<i>SSP</i>	<i>X</i>	<i>P</i>		
V	<i>brd</i>	<i>S</i>	<i>B</i>	<i>SSP</i>	<i>X</i>	<i>P</i>		
VI								
VII								
VIII								
IX								
X								

Situationsplan

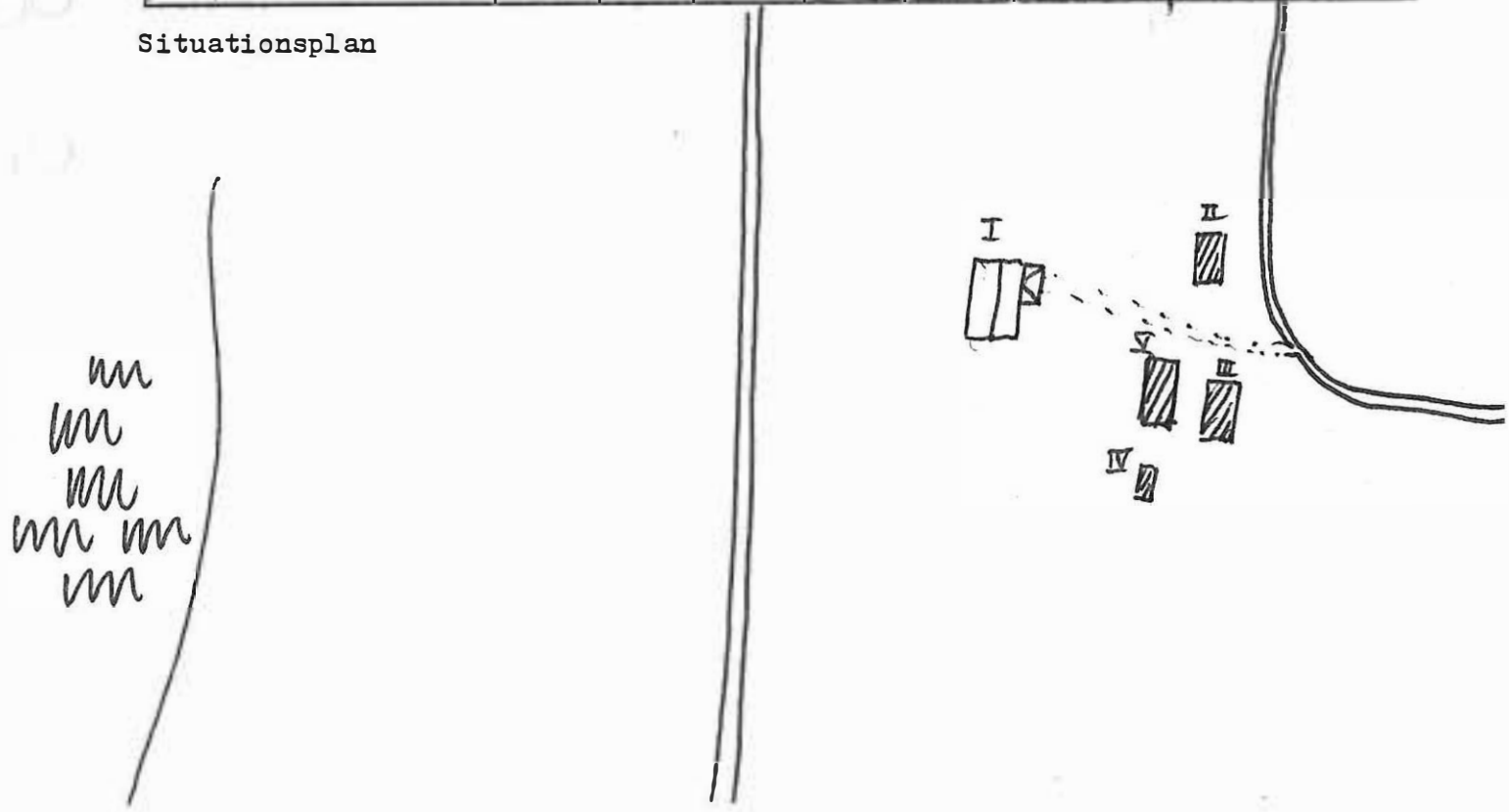

Kommun *Torsby* ..... Församling *Dalby* ..... Datum *april-83* .....  
 Fastighet *Transtad 3:324* ..... Film nr *63 + 62* .....  
 Gårdsnamn *Ölle-heden* ..... Karta *130 4a* .....  
 Anl. art. *I.d. småbruk i nära ur -* ..... Åtgärder erfordras .....  
 Anteckningar *sprungligt skick. Nu* ..... Stomme .....  
*året ombost åt ägaren* ..... fasad .....  
*Rarin Andersson* ..... taktäckning .....

Hus nr	Husets funktion	Grund mtr	Stom mtr	Fasad mtr	Färg	Tak mtr	Byggn år b, l, u	Kommentar
I	<i>boringshus</i>	<i>S</i>	<i>T</i>	<i>T+SLL</i>	<i>FR</i>	<i>P</i>		<i>1863 flyttades huset fr. Ekebo dörögåta</i>
II	<i>skjul, toge lider dass</i>	<i>S</i>	<i>B</i>	<i>SSP</i>	<i>FR+X</i>	<i>P</i>		
III	<i>ladugård</i>	<i>S</i>	<i>T</i>	<i>T+SSP</i>	<i>FR+X</i>	<i>STICK</i>		
IV								
V								
VI								
VII								
VIII								
IX								
X								

Situationsplan

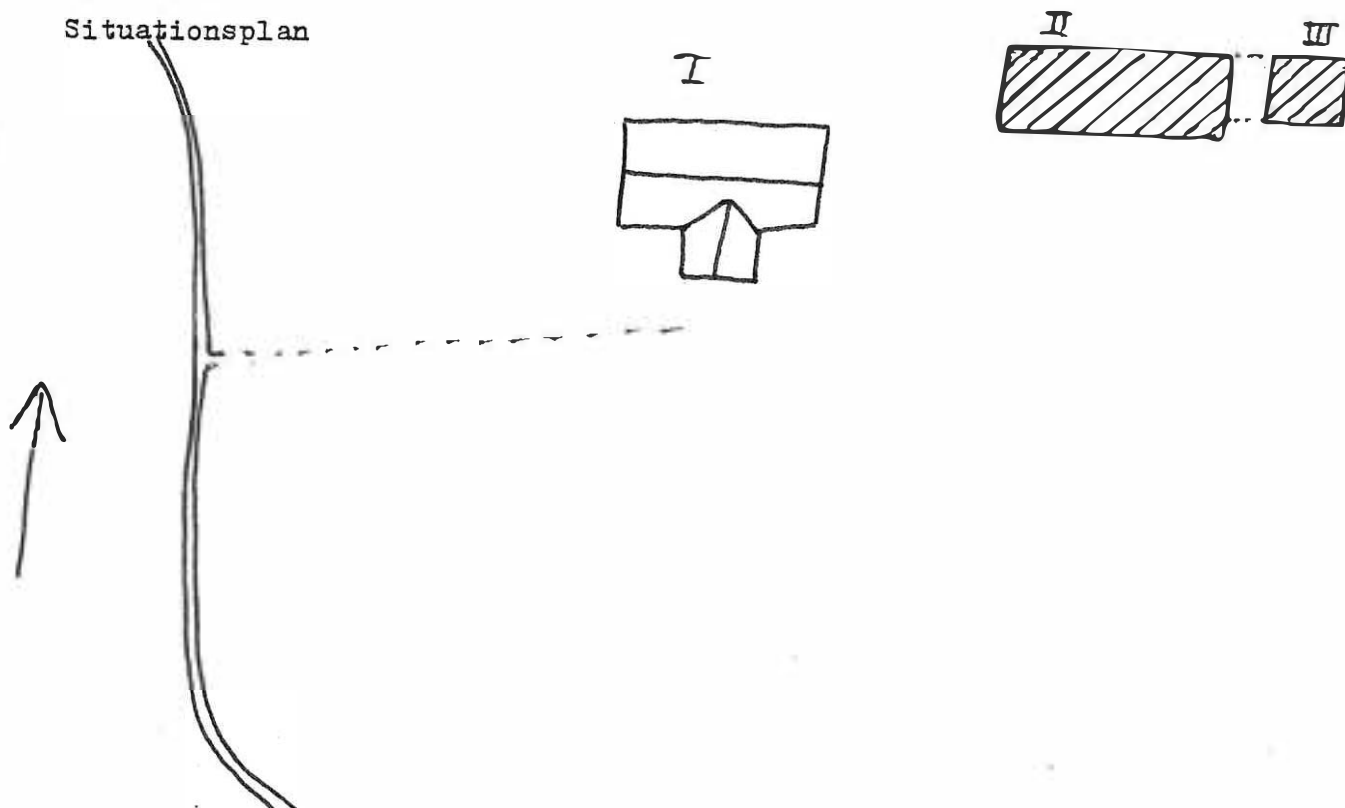

Kommun *Torsby* ..... Församling *Dalby* Datum *april-83* .....  
 Fastighet *Transtrand 3:215* ..... Film nr *63* .....  
 Gårdsnamn *Lisabacken* ..... Karta *1304a* .....  
 Anl. art. *J.d. småbruk m. fritids* -Åtgärder erfordras  
 Anteckningar *bast* ..... Stomme .....  
*ägare: Siri Pettersson, Stalnu* ..... fasad .....  
 ..... taktäckning .....

Hus nr	Husets funktion	Grund mtr	Stom mtr	Fasad mtr	Färg	Tak mtr	Byggn år b, 1, u	Kommentar
I	<i>boningshus</i>	<i>BT</i>	<i>B</i>	<i>LFS</i>	<i>FR</i>	<i>P</i>	<i>omkr. 1935 b.</i>	
II	<i>skjul</i>	<i>S</i>	<i>B</i>	<i>SSP</i>	<i>FR</i>	<i>stick</i>		
III	<i>f.d. härbre</i>							<i>ruin</i>
IV								
V								
VI								
VII								
VIII								
IX								
X								

Situationsplan

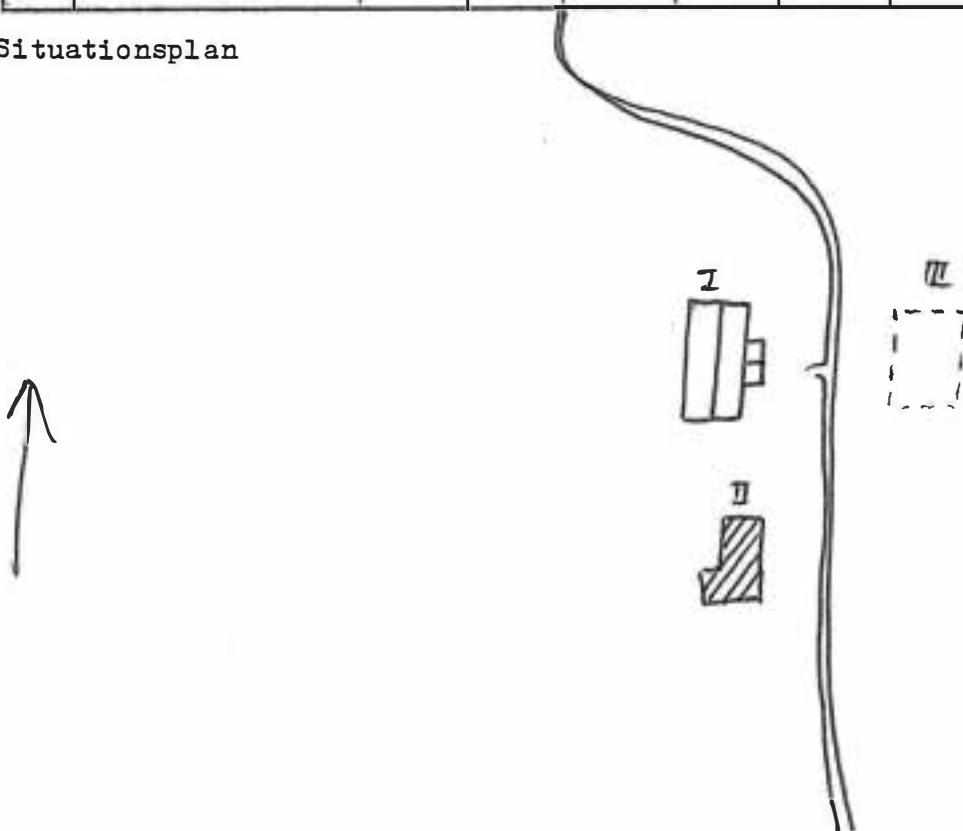

Kommun *Torsby*..... Församling *Dallby* Datum *april-83*.....  
 Fastighet *Transtond 3:46*..... Film nr *63*.....  
 Gårdsnamn *Bäckbocken*..... Karta *1304a*.....  
 Anl. art. *J.d. småbruk, öde sedan -64* Åtgärder erfordras  
 Anteckningar ..... Stomme .....  
 ..... fasad .....  
 ..... taktäckning .....  
 ägare: *Hilding Olsson*.....

Hus nr	Husets funktion	Grund mtr	Stom mtr	Fasad mtr	Färg	Tak mtr	Byggn år b, 1, u	Kommentar
I	<i>boningshus</i>	<i>S</i>	<i>B T</i>	<i>SLL</i>	<i>FR</i>	<i>P</i>	<i>1911</i>	
II	<i>lekstuga</i>	<i>S</i>	<i>B</i>	<i>SLL</i>	<i>FR</i>	<i>P</i>		
III								
IV								
V								
VI								
VII								
VIII								
IX								
X								

Situationsplan

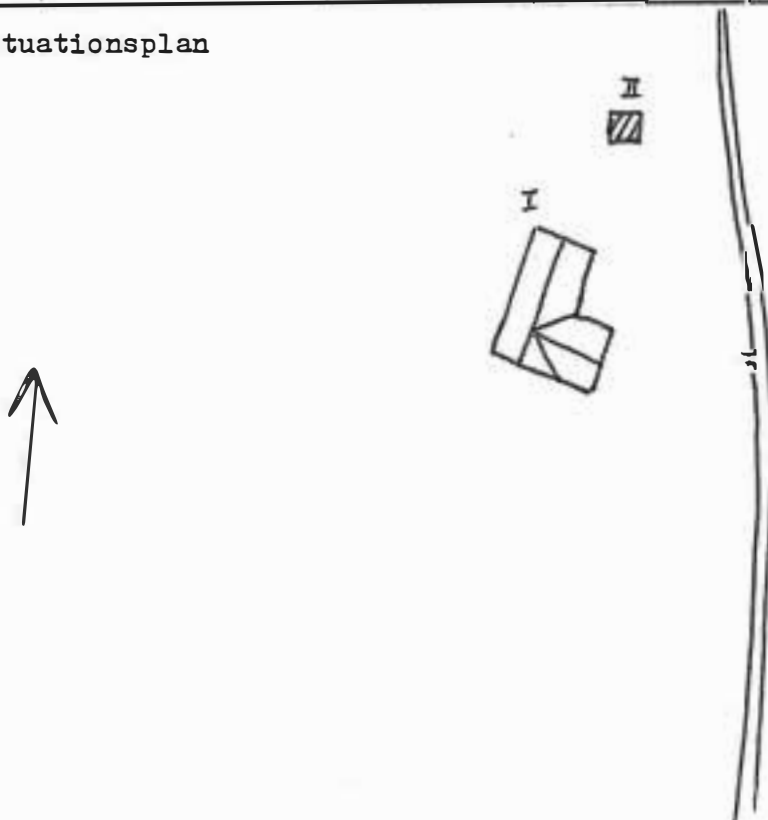

Kommun *Forslöv*..... Församling *Dalby* Datum *april-83*  
 Fastighet *Mynnerud 1:12*..... Film nr *64*  
 Gårdsnamn *Asew*..... Karta *130 4a*  
 Anl. art. *J.d. småbruk*..... Åtgärder erfordras  
 Anteckningar *Nu bostad åt ägaren*..... Stomme .....  
*Gustav Mattsson*..... fasad .....  
 ..... taktäckning .....

Hus nr	Husets funktion	Grund mtr	Stom mtr	Fasad mtr	Färg	Tak mtr	Byggn år b, 1, u	Kommentar
I	<i>boningshus</i>	<i>BT</i>	<i>B T</i>	<i>SLL SSP</i>	<i>FR</i>	<i>P</i>	<i>STOMME FR. MITTEN 1800</i>	<i>RENOVERAT 1928</i>
II	<i>källare</i>	<i>S+BT</i>						
III	<i>matboel</i>	<i>S</i>	<i>T</i>	<i>T+SLL</i>	<i>FR</i>	<i>P</i>		
IV	<i>Lider stall</i>	<i>S</i>	<i>B</i>	<i>SSP</i>	<i>X</i>	<i>P</i>		
V	<i>loge</i>	<i>S</i>	<i>T</i>	<i>T</i>	<i>X</i>	<i>P</i>	<i>1865</i>	
VI	<i>radugård</i>	<i>S</i>	<i>B+T</i>	<i>T+SSP</i>	<i>X</i>	<i>P</i>		
VII								
VIII								
IX								
X								

Situationsplan

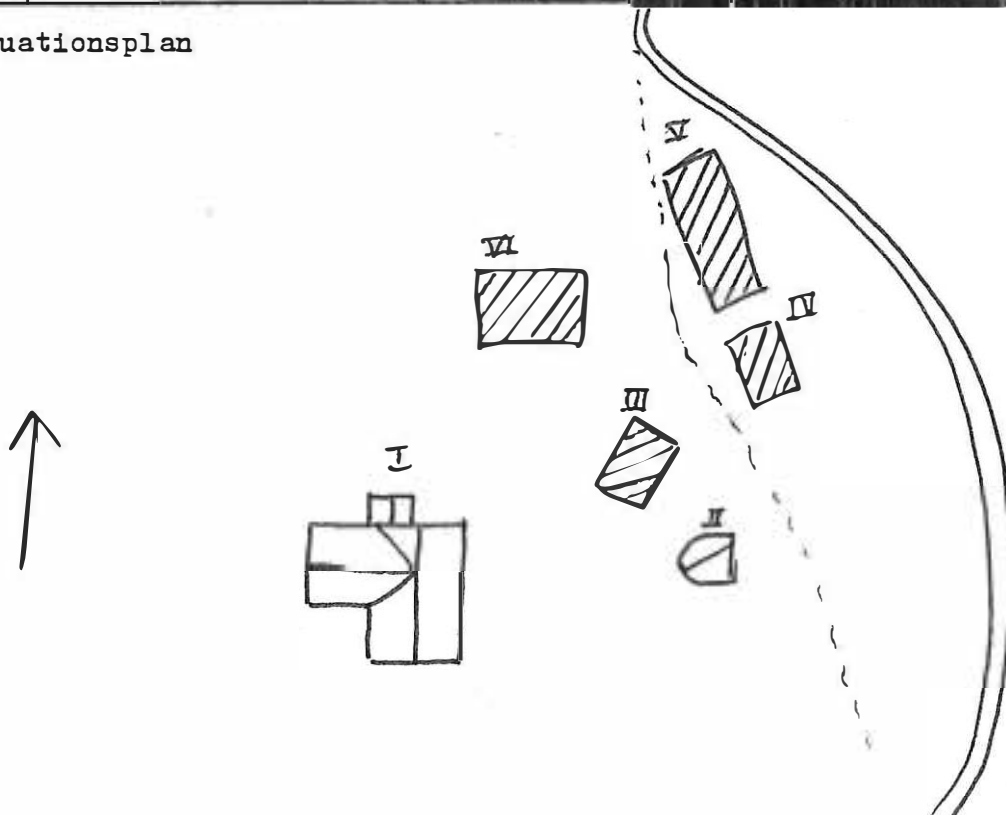

Kommun *Torsby*..... Församling *Dalby*. Datum *april-83*.....  
 Fastighet *Ammerud 1:121*..... Film nr *64*.....  
 Gårdsnamn *Backfältheden*..... Karta *1304a*.....  
 Anl. art. *f.d. småbruk. Nu ortombost.* Åtgärder erfordras  
 Anteckningar ..... Stomme .....  
 ..... fasad .....  
 ..... taktäckning .....  
 4  
 ägare: *Ingemar Backfält*.....

Hus nr	Husets funktion	Grund mtr	Stom mtr	Fasad mtr	Färg	Tak mtr	Byggn år b, 1, u	Kommentar
I	<i>boningshus</i>	<i>BT</i>	<i>B T</i>	<i>SLL</i>	<i>FR</i>	<i>2T</i>	<i>1934</i>	<i>gammal stomme</i>
II	<i>härbre</i>	<i>S</i>	<i>T</i>	<i>SLP T</i>	<i>FR</i>	<i>P</i>		
III	<i>bad, tvättstuga</i>	<i>BT</i>	<i>B</i>	<i>SLL</i>	<i>FR</i>	<i>P</i>		
IV	<i>löder, stall</i>	<i>S</i>	<i>B</i>	<i>SSP</i>	<i>FR</i>	<i>P</i>		
V					<i>FR</i>			
VI								
VII								
VIII								
IX								
X								

Situationsplan

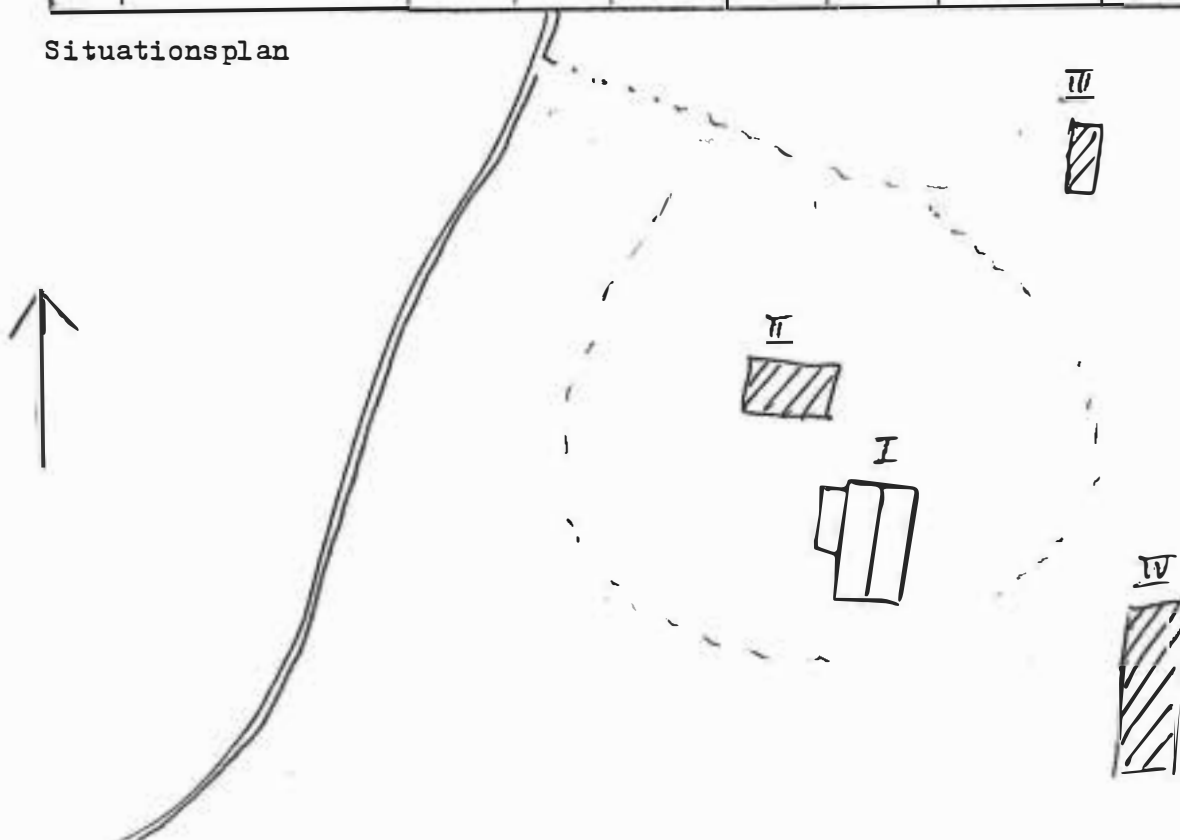

Kommun *Torsby* ..... Församling *Bally* ..... Datum *april-83* .....  
 Fastighet *Transtrand 3:74* ..... Film nr *65* .....  
 Gårdsnamn *Marieberg* ..... Karta *130 4a* .....  
 Anl. art. .... Åtgärder erfordras  
 Anteckningar ..... Stomme .....  
 ..... fasad .....  
 ..... taktäckning .....  
*Allan Rongedal m.H. Sollen tona.*

Hus nr	Husets funktion	Grund mtr	Stom mtr	Fasad mtr	Färg	Tak mtr	Byggn år b, l, u	Kommentar
I	<i>boningshus</i>	<i>BT</i>			<i>OV</i>	<i>P</i>	<i>omkr 1910 B</i>	
II	<i>uthus</i>	<i>S</i>	<i>B</i>	<i>SSP LSP</i>	<i>FR</i>	<i>2T</i>		
III		<i>BT</i>	<i>B</i>	<i>LFS</i>	<i>FR</i>	<i>ET</i>		
IV								
V								
VI								
VII								
VIII								
IX								
X								

Situationsplan

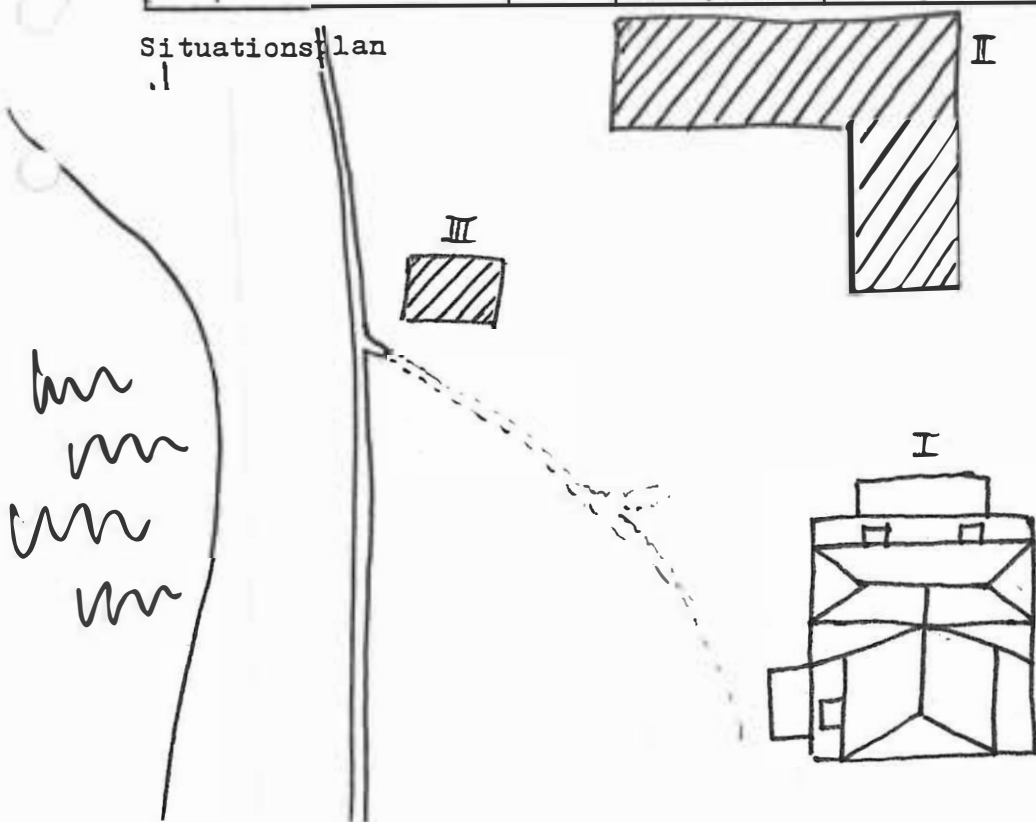

Kommun *Torsby*..... Församling *Dalby*.. Datum *maj-83*.....  
 Fastighet *Transtrand 3:326*..... Film nr *66*.....  
 Gårdsnamn *Asplundsgården*..... Karta *1304a*.....  
 Anl. art. *Id. småbruk nu fritidsbest.* Åtgärder erfordras  
 Anteckningar *ät ägaren Rolf Johansson* Stomme .....  
*Gnosjö* fasad .....  
 taktäckning .....

Hus nr	Husets funktion	Grund mtr	Stom mtr	Fasad mtr	Färg	Tak mtr	Byggn år b, 1, u	Kommentar
I	<i>böringshus</i>	<i>S</i>	<i>B T</i>	<i>LFS</i>	<i>0 gul</i>	<i>2T</i>	<i>1902</i>	
II								
III								
IV								
V								
VI								
VII								
VIII								
IX								
X								

Situationsplan

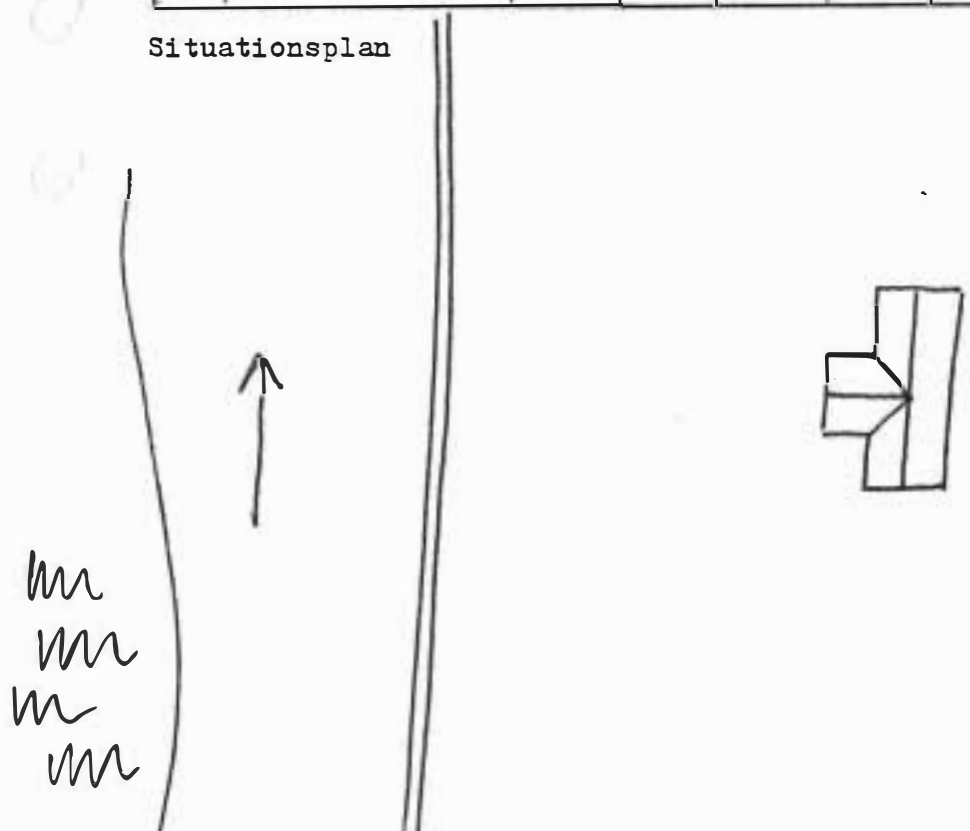

Kommun *Torsby* ..... Församling *Dalby* ..... Datum *maj-83* .....  
 Fastighet *Transtrand 3:42* ..... Film nr *66* .....  
 Gårdsnamn ..... Karta *13D 4a* .....  
 Anl. art. *f.d småbruk, nu öde* ..... Åtgärder erfordras .....  
 Anteckningar *ägare: Karl Jacobssons* ..... Stomme .....  
*dödsbo.* ..... fasad .....  
 ..... taktäckning .....

Hus nr	Husets funktion	Grund mtr	Stom mtr	Fasad mtr	Färg	Tak mtr	Byggn år b, 1, u	Kommentar
I	<i>böningshus</i>	<i>BT</i>	<i>B</i>	<i>SL</i>	<i>FR</i>	<i>RT</i>		
II	<i>skjul</i>	<i>S</i>	<i>B</i>	<i>SSP</i>	<i>X</i>	<i>P</i>		
III								
IV								
V								
VI								
VII								
VIII								
IX								
X								

Situationsplan

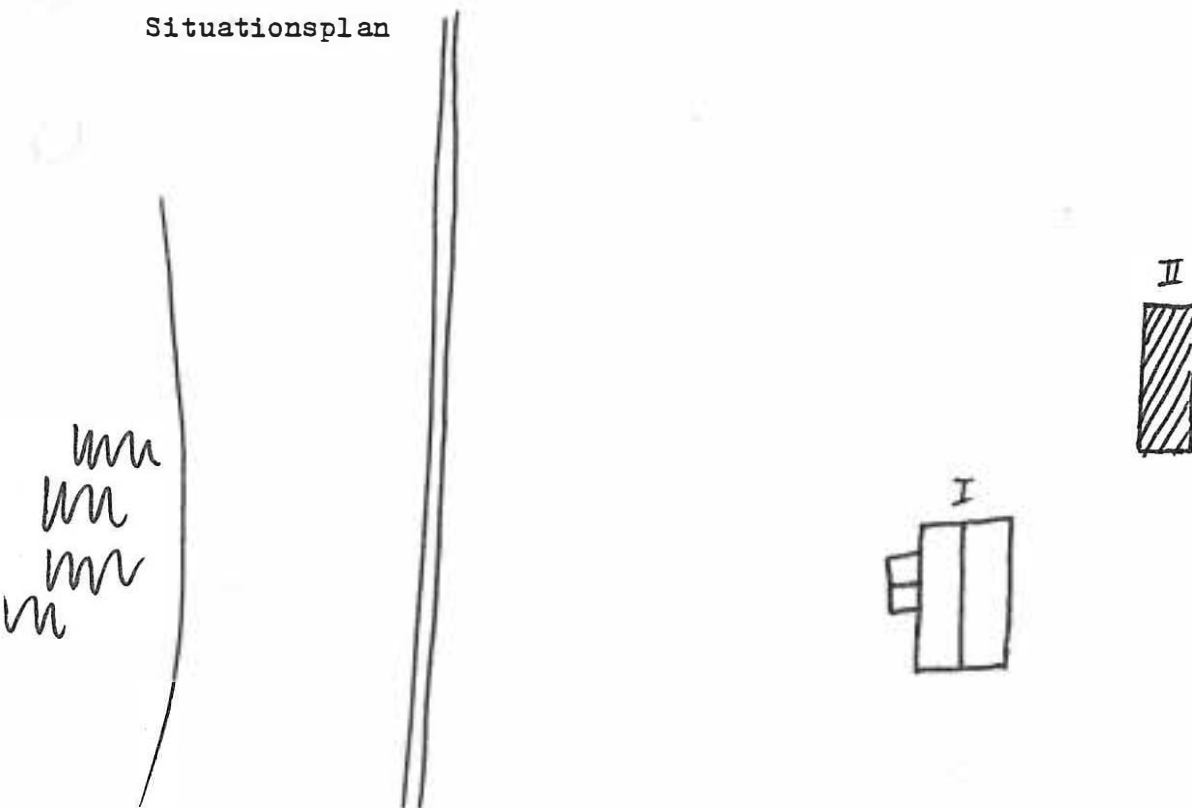

Kommun *Torsby*..... Församling *Dalby*..... Datum *maj-83*.....  
 Fastighet *Möremark 1:2*..... Film nr *66*.....  
 Gårdsnamn *Björnheden*..... Karta *13c 4j*.....  
 Anl. art. *f.d. småbruk, nu fritids-*..... Åtgärder erfordras  
 Anteckningar *best.*..... Stomme .....  
 ..... fasad .....  
 ..... taktäckning .....  
*ägare:*.....

Hus nr	Husets funktion	Grund mtr	Stom mtr	Fasad mtr	Färg	Tak mtr	Byggn år b, 1, u	Kommentar
I	<i>boningshus</i>	<i>BT</i>	<i>B T</i>	<i>SLL</i>	<i>FR</i>	<i>P</i>		
II	<i>ladugård, bod</i>	<i>S</i>	<i>T</i>	<i>T</i>	<i>RRX</i>	<i>P</i>		
III	<i>skjul</i>	<i>S</i>	<i>B</i>	<i>SSP</i>	<i>FR</i>	<i>P</i>		
IV								
V								
VI								
VII								
VIII								
IX								
X								

Situationsplan

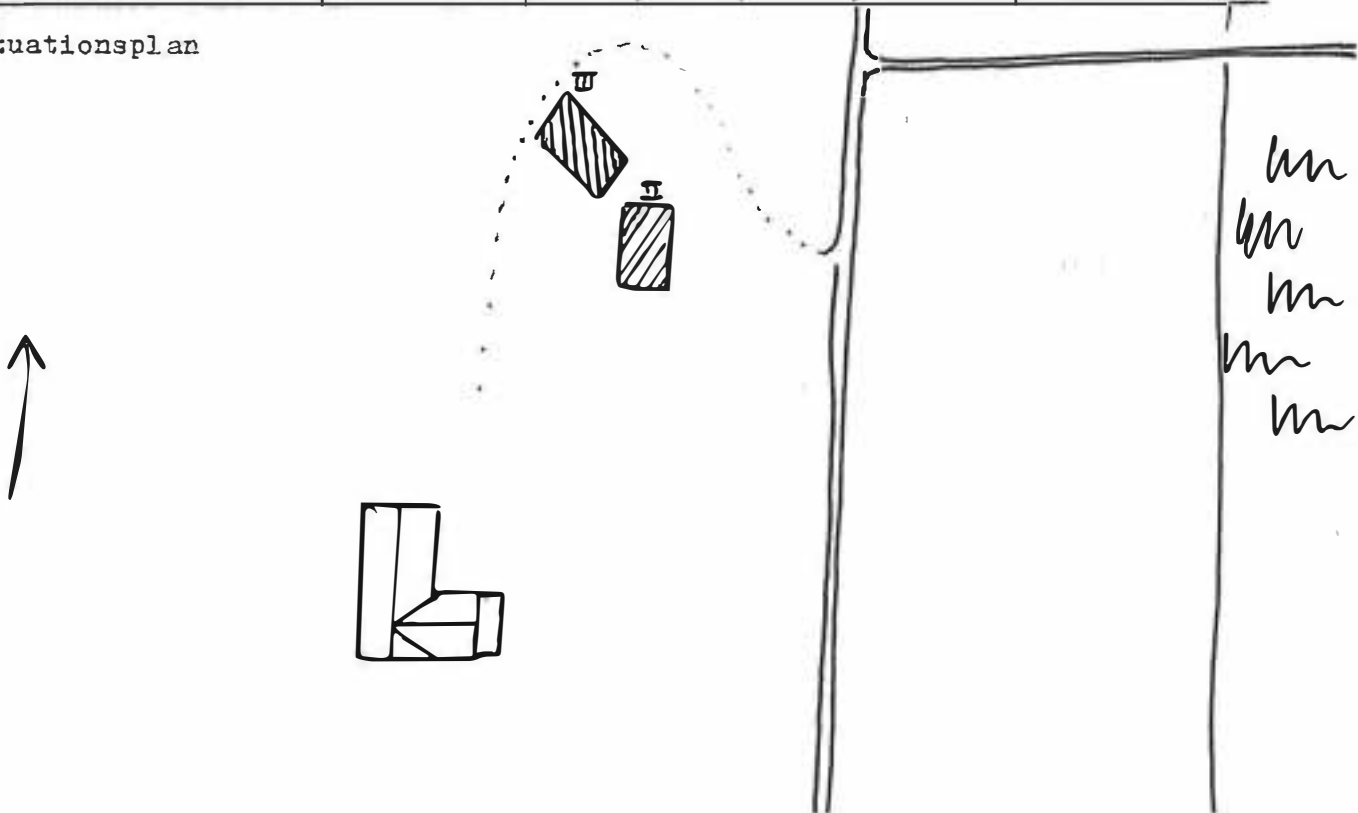

Kommun *Torsby* ..... Församling *Dalby* ..... Datum *maj-83* .....  
 Fastighet *Nöre 1:68* ..... Film nr *67* .....  
 Gårdsnamn *Gårdensöden* ..... Karta *Bc 4j* .....  
 Anl. art. *f.d småbruk nu odl.* ..... Åtgärder erfordras .....  
 Anteckningar ..... Stomme .....  
 ..... fasad .....  
 ..... taktäckning .....  
 ägare: *Oskar Olsson, Vestby* .....

Hus nr	Husets funktion	Grund mtr	Stom mtr	Fasad mtr	Färg	Tak mtr	Byggn år b, l, u	Kommentar
I	<i>bohus</i>	S	B T	LFS SFS	O V	P		
II	<i>gammelstuga</i>	S	T	LFS	X	P		
III	<i>badst</i>	S	T+B	SSP SLP	X	<sup>P</sup> STICK		
IV	<i>ladug. loge</i>	S	T+B	SSP	X	STICK		
V								
VI								
VII								
VIII								
IX								
X								

Situationsplan

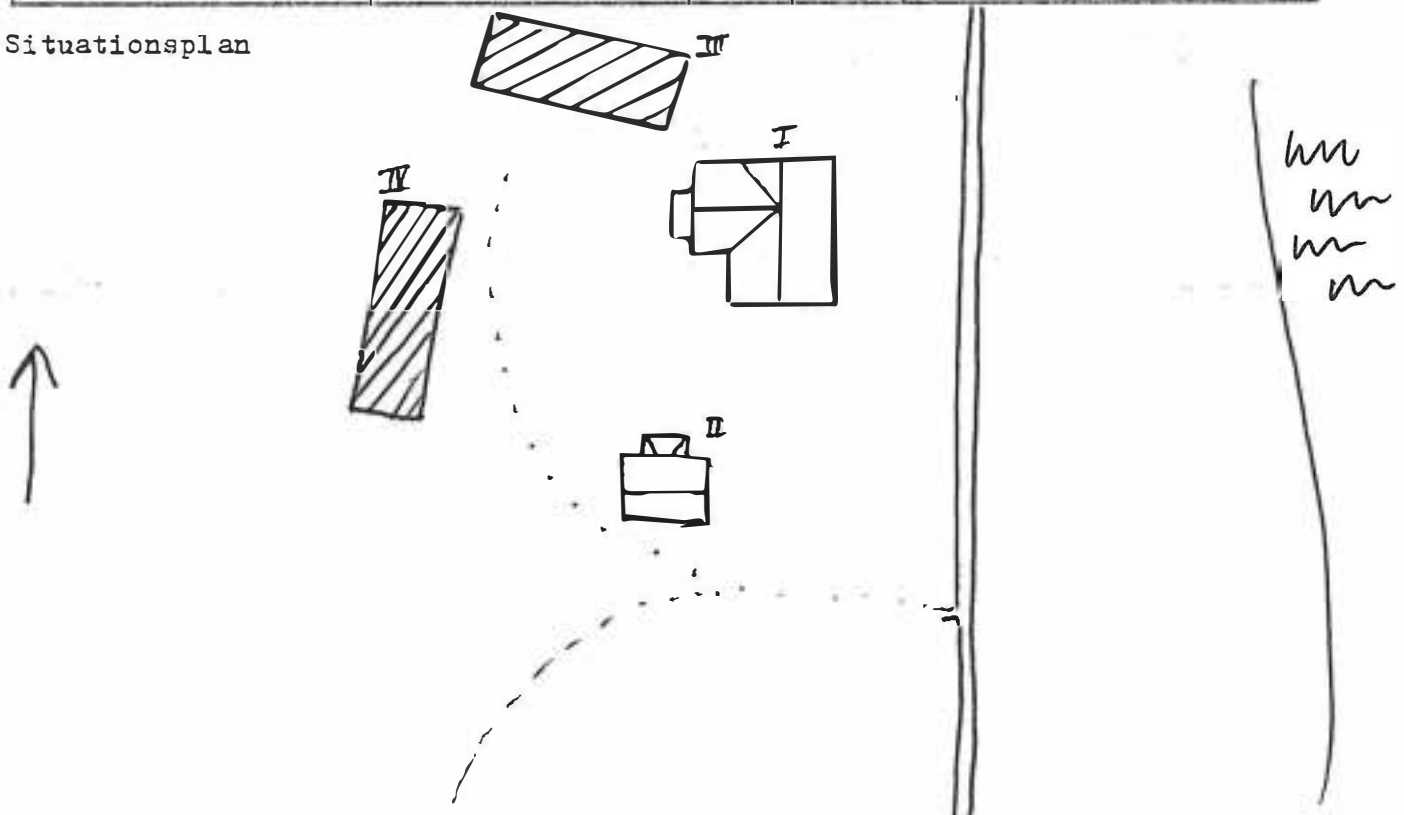

Kommun *Torsby* ..... Församling *Dallby* ..... Datum *Maj-83* .....  
 Fastighet *Uppgårdens 1:22 (1:24)* ..... Film nr *67* .....  
 Gårdsnamn ..... Karta *13c.4j* .....  
 Anl. art. *Öde sedan 40-talet* ..... Åtgärder erfordras .....  
 Anteckningar ..... Stomme .....  
 ägare: ..... fasad .....  
*Gårda - Erland Westberg m. fam.* ..... taktäckning .....

Hus nr	Husets funktion	Grund mtr	Stom mtr	Fasad mtr	Färg	Tak mtr	Byggn år b, l, u	Kommentar
I	<i>bohus</i>	S	T	T	X	P	<i>omkr. mitten 1800 b.</i>	
II	<i>härbre</i>	S	T	T	X	P		
III	<i>loge</i>	S	T	T	X	P		
IV								
V								
VI								
VII								
VIII								
IX								
X								

Situationsplan

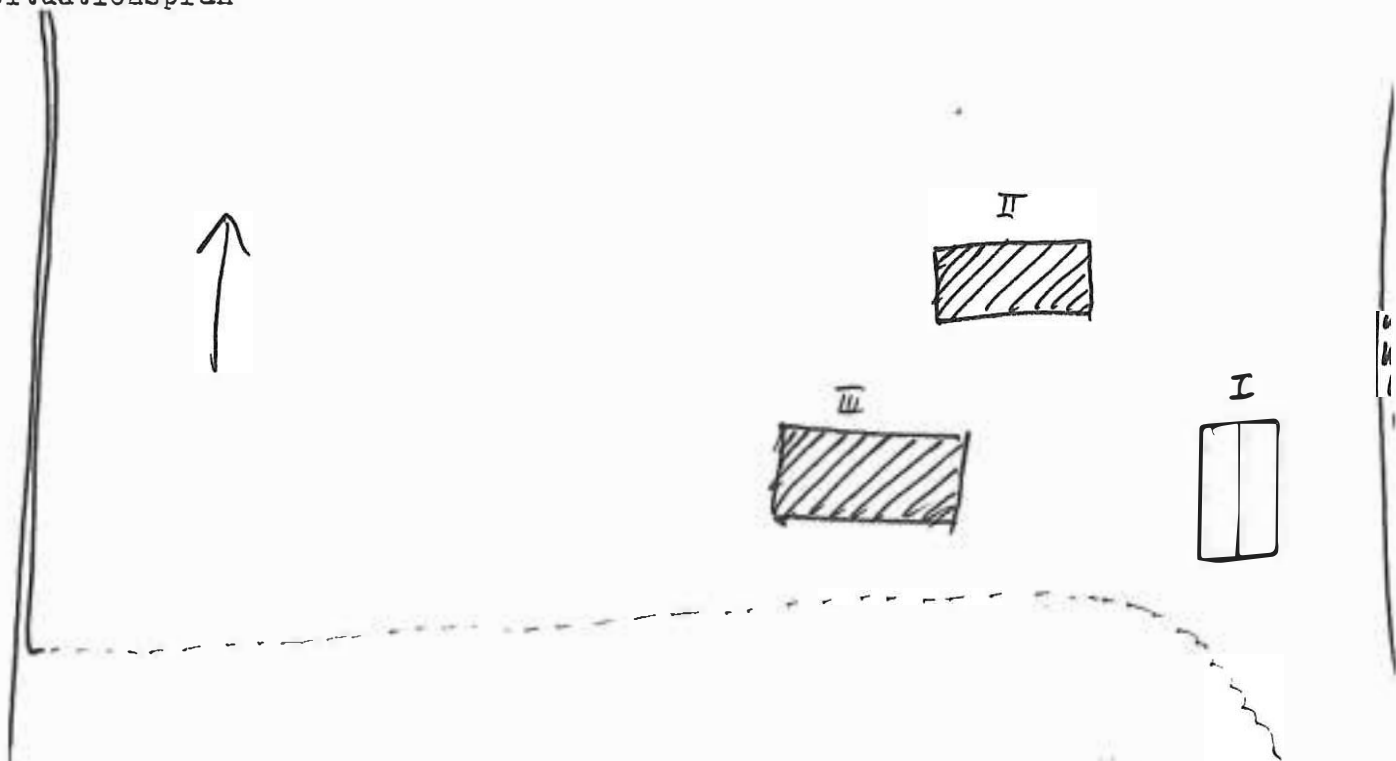

Kommun *Torsby*..... Församling *Dalby*..... Datum *maj -83*.....  
 Fastighet *Uppgården 1:32*..... Film nr *67*.....  
 Gårdsnamn *Hed Halvarkåken*..... Karta *13c4j*.....  
 Anl. art. *f.d. småbruk, nu fritidsbost.*..... Åtgärder erfordras  
 Anteckningar *Halvar från Hedgården*..... Stomme .....  
*lyggde*..... fasad .....  
*ägare: Henry Holm, Klisa*..... taktäckning .....

Hus nr	Husets funktion	Grund mtr	Stom mtr	Fasad mtr	Färg	Tak mtr	Byggn år b, 1, u	Kommentar
I	<i>boningshus</i>	S	B T	SFS LFS	O.V.	2T	<i>körjan 1900 B</i>	
II	<i>loge, garage, bdd.</i>	S	T	T	FR	2T		
III	<i>lider, stall</i>	S	T+B	SSP	FR	P		
IV	<i>källare</i>							
V								
VI								
VII								
VIII								
IX								
X								

Situationsplan

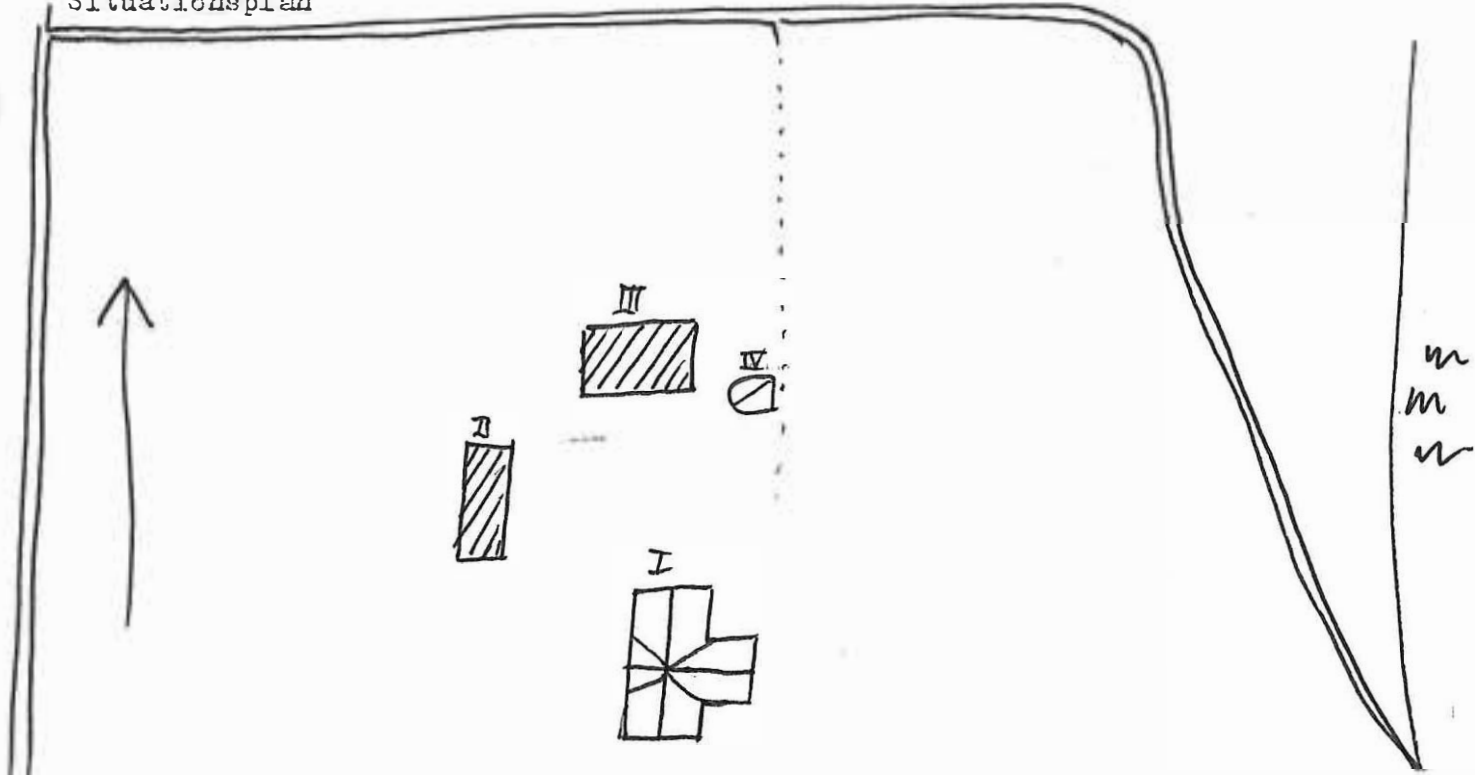

Kommun *Torsby* ..... Församling *Dalby* ..... Datum *maj-83* .....  
 Fastighet *Uppgården 1:9* ..... Film nr *68* .....  
 Gårdsnamn *Hedgården* ..... Karta *13C4j* .....  
 Anl. art. *f.d. bondgård nu bostad åt* ..... Åtgärder erfordras .....  
 Anteckningar *ägarna Gottfrid och Albin* ..... Stomme .....  
*Andersson* ..... fasad .....  
 ..... taktäckning .....

Hus nr	Husets funktion	Grund mtr	Stom mtr	Fasad mtr	Färg	Tak mtr	Byggn år b, 1, u	Kommentar
I	<i>boningshus</i>	<i>BT</i>	<i>B T</i>	<i>LFS SLP</i>	<i>O.V.</i>	<i>2T</i>	<i>1928</i>	<i>gammal stomme</i>
II	<i>Lider stall</i>	<i>S</i>	<i>T+B</i>	<i>T+SSP</i>	<i>FR X</i>	<i>P</i>	<i>1933</i>	
III	<i>ladugård</i>	<i>S</i>	<i>B</i>	<i>SSP SLL</i>	<i>FR</i>	<i>P</i>	<i>1933</i>	<i>gruten o Ladugård</i>
IV	<i>bad</i>	<i>S</i>	<i>B</i>	<i>SLL</i>	<i>FR</i>	<i>P</i>		
V	<i>härbr</i>	<i>S</i>	<i>T</i>	<i>T</i>	<i>X</i>	<i>P</i>		<i>äldre</i>
VI	<i>smedja</i>	<i>S</i>	<i>T</i>	<i>T</i>	<i>X</i>	<i>P</i>		<i>äldre</i>
VII	<i>lekstuga</i>	<i>S</i>	<i>B</i>	<i>SLL</i>	<i>FR</i>	<i>P</i>		
VIII	<i>källare</i>							
IX								
X								

Situationsplan

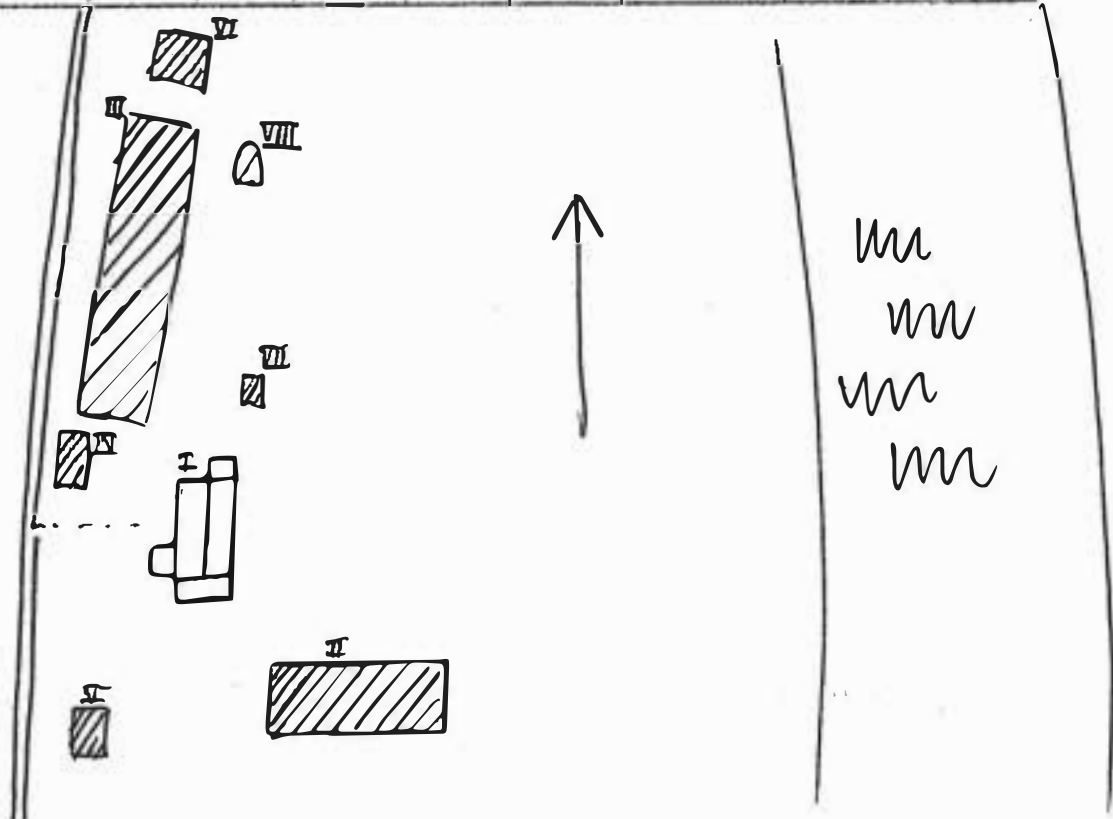

Kommun *Forslöv*..... Församling *Dalby*..... Datum *maj-83*.....  
 Fastighet *Prönäs 1:30*..... Film nr *68*.....  
 Gårdsnamn ..... Karta *13C 4j*.....  
 Anl. art. .... Åtgärder erfordras  
 Anteckningar ..... Stomme .....  
 ..... fasad .....  
 ..... taktäckning .....  
 .. ägare: *Frida Olsson* .....

Hus nr	Husets funktion	Grund mtr	Stom mtr	Fasad mtr	Färg	Tak mtr	Byggn år b, l, u	Kommentar
I	<i>boningshus</i>	S+BT	<i>B</i> T	SLL	FR	2T		
II	<i>loft, vedbod lögge lastvagn</i>	S	T	T+SSP	X	P		<i>gjuten lading</i>
III	<i>stall, pool, garage</i>	S	T	T+SSP	X	P		
IV								
V								
VI								
VII								
VIII								
IX								
X								

Situationsplan

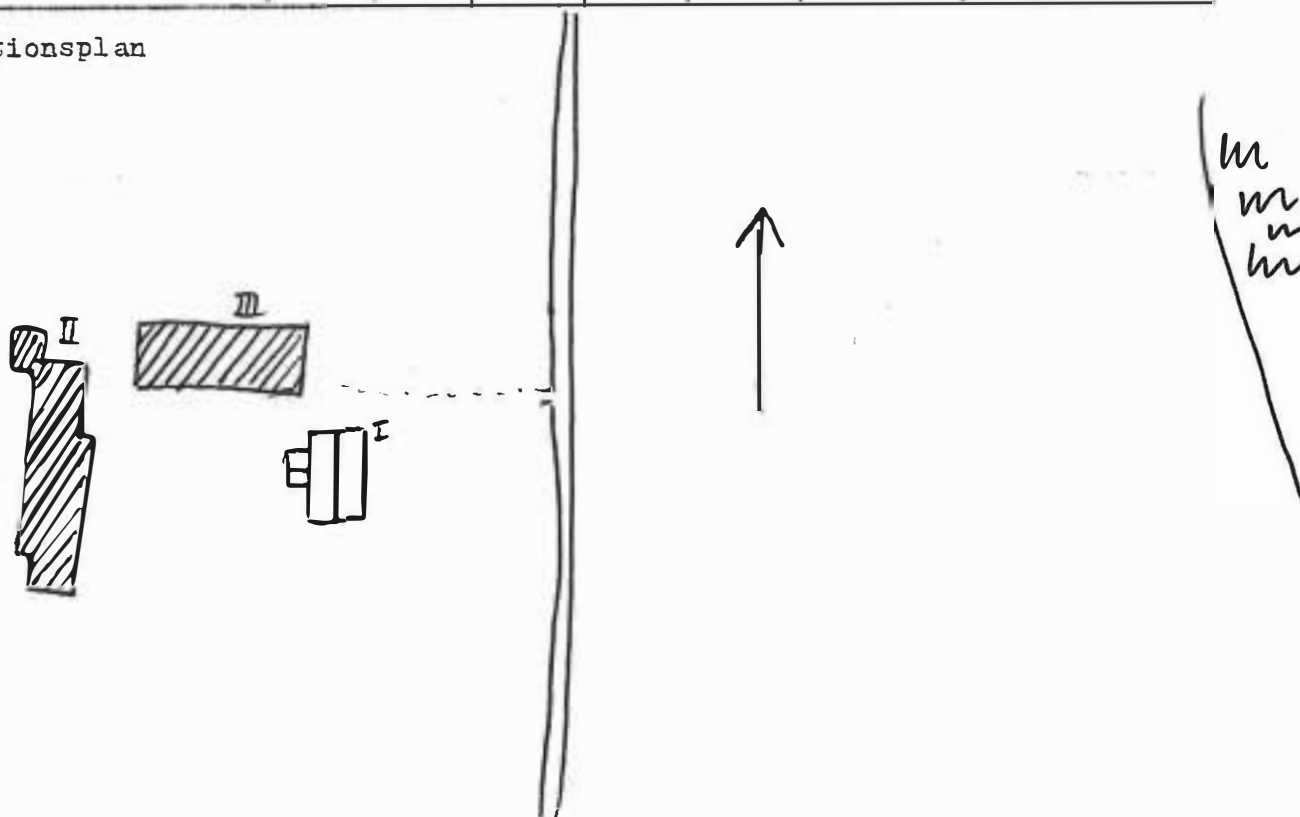

Kommun *Torsby*..... Församling *Dalby*..... Datum *maj-83*.....  
 Fastighet *Brönås 1:18*..... Film nr *68*.....  
 Gårdsnamn *Nässtuga*..... Karta *13C 4j*.....  
 Anl. art. *nedlagt småbruk, öde sedan* Åtgärder erfordras  
 Anteckningar *60-talet*..... Stomme.....  
 ..... fasad.....  
 ..... taktäckning.....  
 ägare:..... *Arvelssons dödsbo*.....

Hus nr	Husets funktion	Grund mtr	Stom mtr	Fasad mtr	Färg	Tak mtr	Byggn år b, 1, u	Kommentar
I	<i>böningshus</i>	<i>BT</i>	<i>T</i>	<i>T</i>	<i>FRX</i>	<i>P</i>		<i>flyttad från Eskilsgården i Amnehud 1924</i>
II	<i>gammelstuga</i>	<i>S</i>	<i>T</i>	<i>T</i>	<i>X</i>	<i>P</i>		<i>förfallen</i>
III	<i>vedbod</i>	<i>S</i>	<i>T</i>	<i>T</i>	<i>X</i>	<i>P</i>		
IV	<i>stjul</i>	<i>S</i>	<i>B</i>	<i>SSP</i>	<i>X</i>	<i>STICK</i>		<i>förfallet</i>
V	<i>bod</i>	<i>S</i>	<i>B</i>	<i>SLP</i>	<i>X</i>	<i>STICK</i>		
VI	<i>källare</i>							
VII	<i>ladugård, dass.</i>	<i>gjutna och murad med småsten</i>				<i>STICK</i>		<i>förfallen</i>
VIII								
IX								
X								

Situationsplan

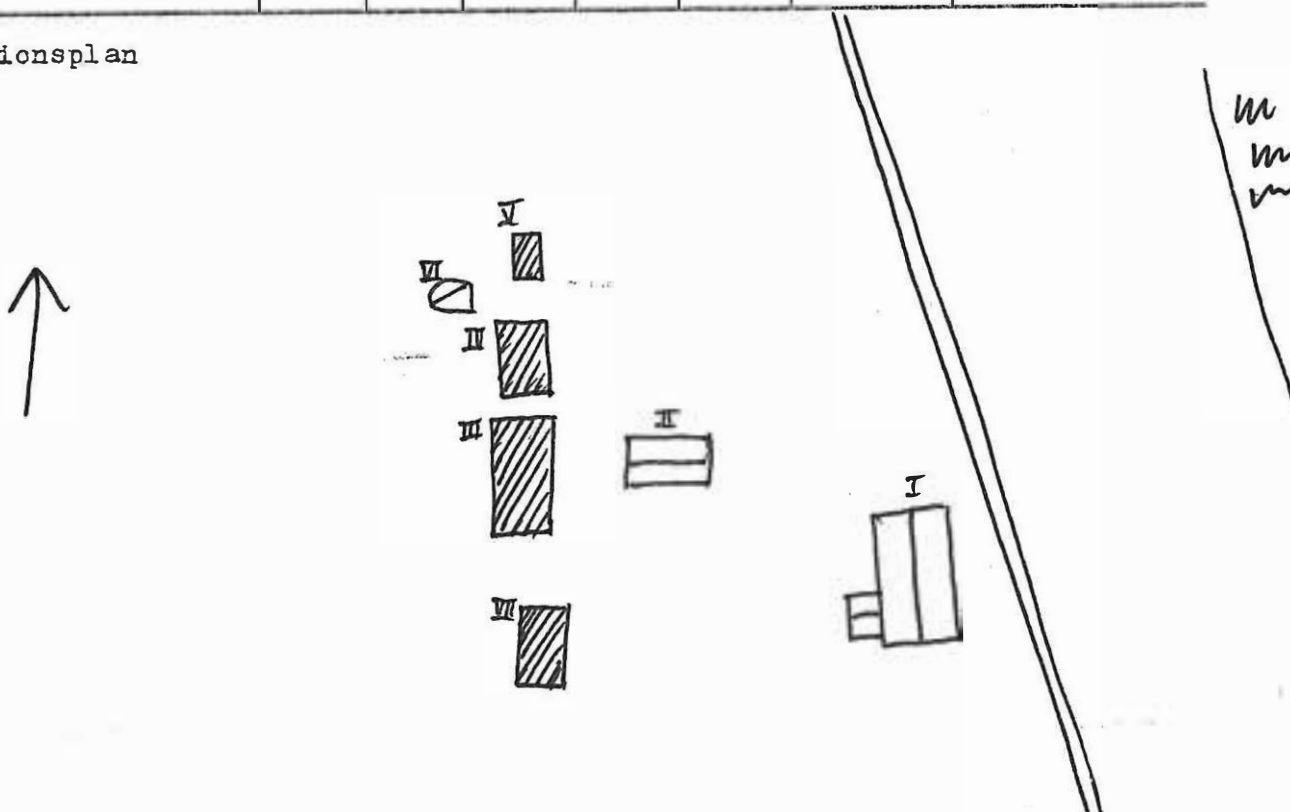

Kommun *Torsby* ..... Församling *Dalby* ..... Datum *maj -83* .....  
 Fastighet *Baggerud 1:17* ..... Film nr *69* .....  
 Gårdsnamn *f.d. Uddeholms anordnings* ..... Karta *13 C 4j* .....  
 Anl. art. *friköpt 1920. Nu äretombost.* ..... Ätgärder erfordras .....  
 Anteckningar ..... Stomme .....  
 ..... fasad .....  
 ..... taktäckning .....  
 ägare: *Valfrid Johanssons dödsbo* .....

Hus nr	Husets funktion	Grund mtr	Stom mtr	Fasad mtr	Färg	Tak mtr	Byggn år b, 1, u	Kommentar
I	<i>boingshus</i>	S	B T	SFS	FR	2T		<i>flyttad från Strömstrand 1914</i>
II	<i>ladugård</i>	S	B	SSP	X	P		
III	<i>körin</i>	S	T	T+SSP	X	P		
IV	<i>bod</i>	S	T+B	T+SSP	FR	P		
V	<i>garage</i>	S	B	LSP	O.br.	P		
VI								
VII								
VIII								
IX								
X								

Situationsplan

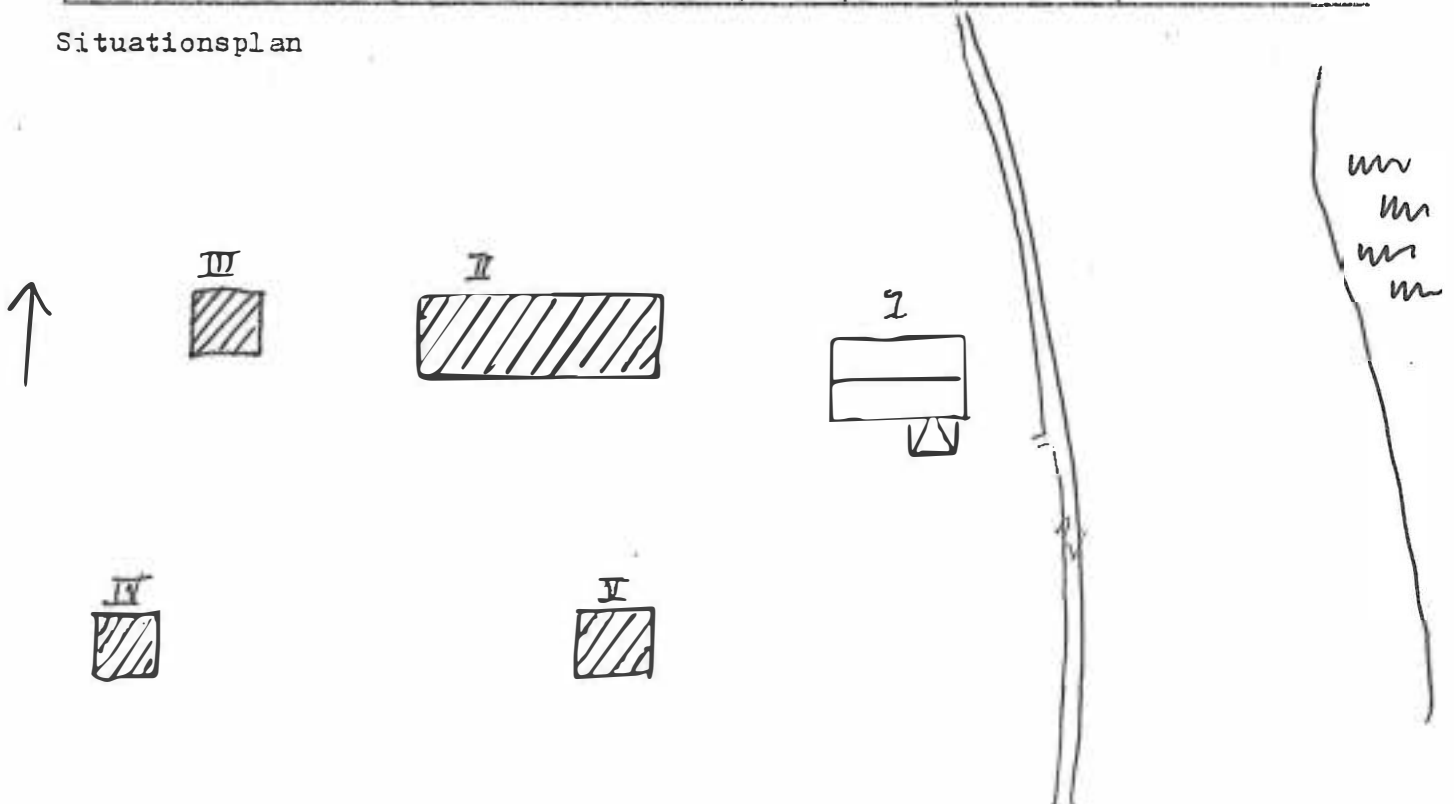

Kommun *Lerby*..... Församling *Bally*..... Datum .....

Pastighet *Binnäs 1:26*..... Film nr .....

Gårdsnamn ..... Karta .....

Anl. art. *timrade uthus på väg alt*..... Åtgärder erfordras

Anteckningar *förtälla*..... Stomme .....  
 fasad .....  
 taktäckning .....

ägare: *Verner Larsson Binnäs*.....

Hus nr	Husets funktion	Grund mtr	Stom mtr	Fasad mtr	Färg	Tak mtr	Byggn år b, 1, u	Kommentar
I	<i>hållare</i>	<i>S</i>	<i>T</i>	<i>T</i>	<i>X</i>	<i>P</i>	<i>1700</i>	
II	<i>loftbod</i>	<i>S</i>	<i>T</i>	<i>T</i>	<i>X</i>	<i>STICK</i>	<i>1700</i>	
III								
IV								
V								
VI								
VII								
VIII								
IX								
X								

Situationsplan

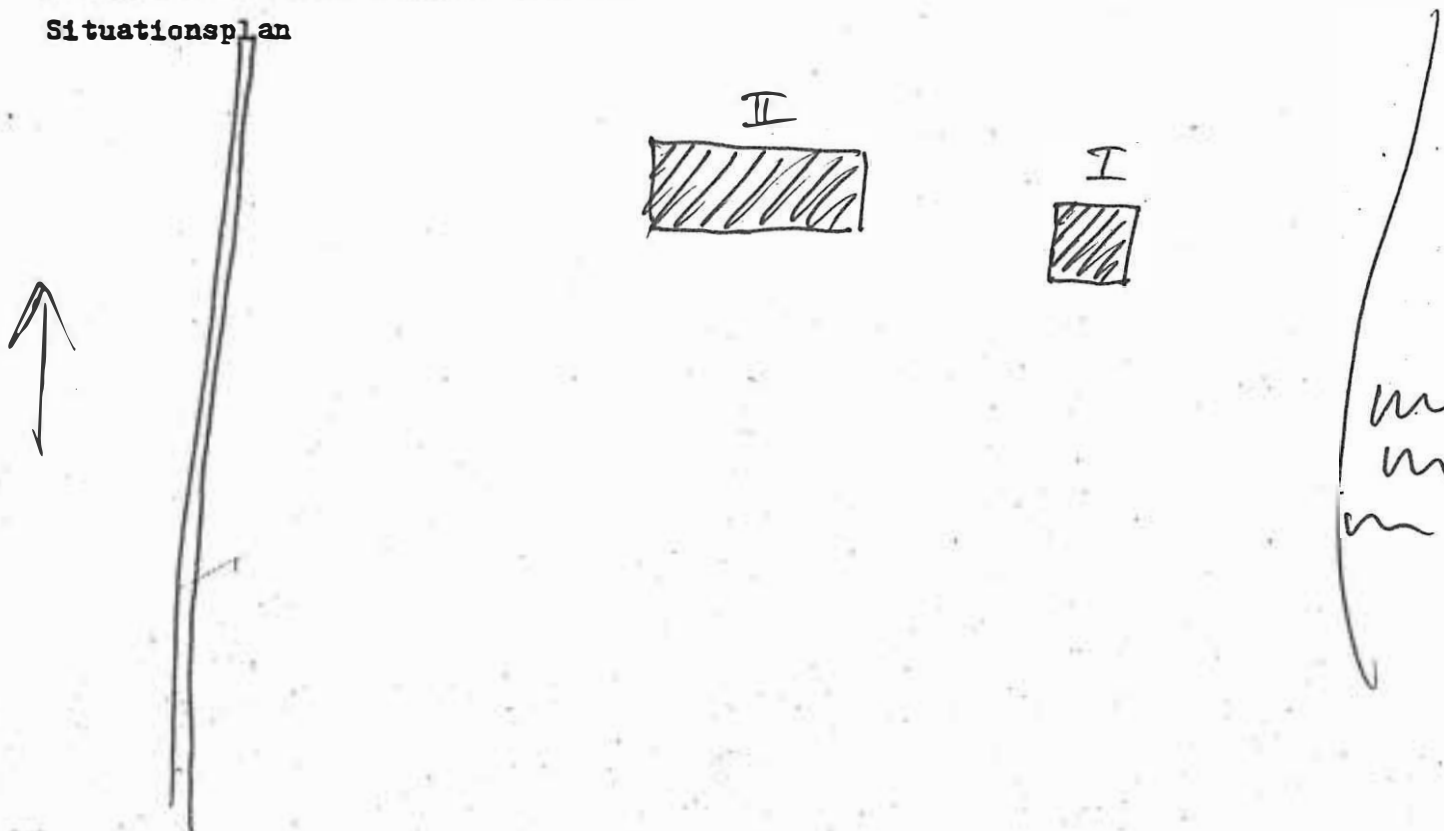

Kommun *Torsby* ..... Församling *Pölly* ..... Datum *Maj-83* .....  
 Fastighet *Prönäs 1:5* ..... Film nr *69* .....  
 Gårdsnamn ..... Karta *13c4j* .....  
 Anl. art. .... Åtgärder erfordras  
 Anteckningar ..... Stomme .....  
 ..... fasad .....  
 ..... taktäckning .....  
 ägare: *Valfrid Johansson dödlig*

Hus nr	Husets funktion	Grund mtr	Stom mtr	Fasad mtr	Färg	Tak mtr	Byggn år b, 1, u	Kommentar
I	<i>böringshus</i>	<i>5</i>	<i>T</i>	<i>T</i>	<i>X</i>	<i>STICK</i>	<i>1700-tal</i>	<i>snart taklost</i>
II								
III								
IV								
V								
VI								
VII								
VIII								
IX								
X								

Situationsplan

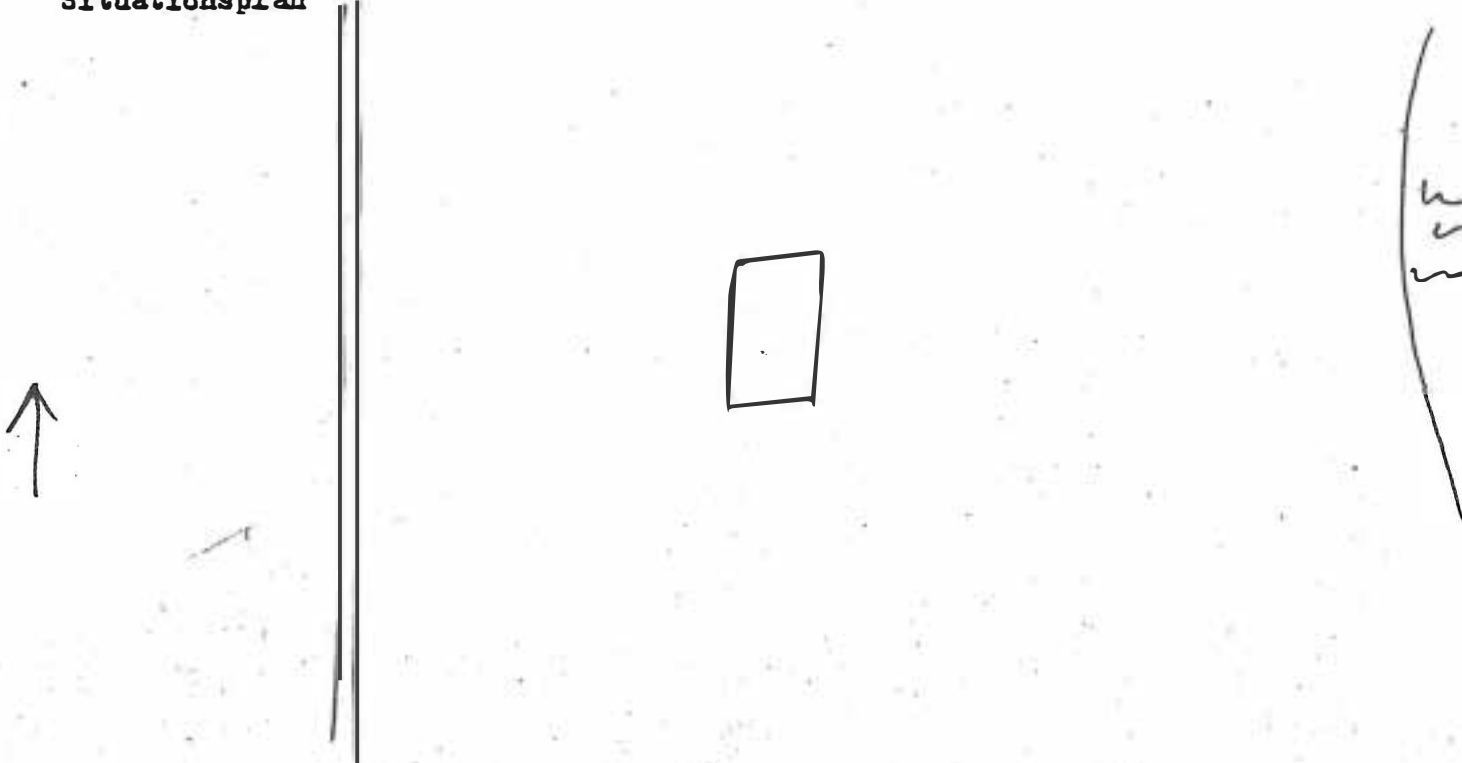

Kommun *Torsby*..... Församling *Dalby* Datum *maj - 83*.....  
 Fastighet *Brönäs 1: 57*..... Film nr *69*.....  
 Gårdsnamn *Någstuga*..... Karta *13C 4j*.....  
 Anl. art. *f.d. jordbruk, öde beklom*..... Åtgärder erfordras  
 Anteckningar *30-talet*..... Stomme .....  
 ..... fasad .....  
 ..... taktäckning .....  
 ägare: *Inga Gerd Olsson, Brönäs*.....

Hus nr	Husets funktion	Grund mtr	Stom mtr	Fasad mtr	Färg	Tak mtr	Byggn år b, l, u	Kommentar
I	<i>boingshus</i>	<i>S</i>	<i>T</i>	<i>T</i>	<i>X</i>	<i>2T</i>	<i>sent 1700</i>	<i>Brönäsälästa gård. Delvis förtallen</i>
II	<i>ladugård, 11der stall</i>	<i>S</i>	<i>T</i>	<i>T</i>	<i>X</i>	<i>P</i>		
III	<i>vedbod, Lada</i>	<i>S</i>	<i>B</i>	<i>SSP</i>	<i>X</i>	<i>P</i>		
IV								
V								
VI								
VII								
VIII								
IX								
X								

Situationsplan

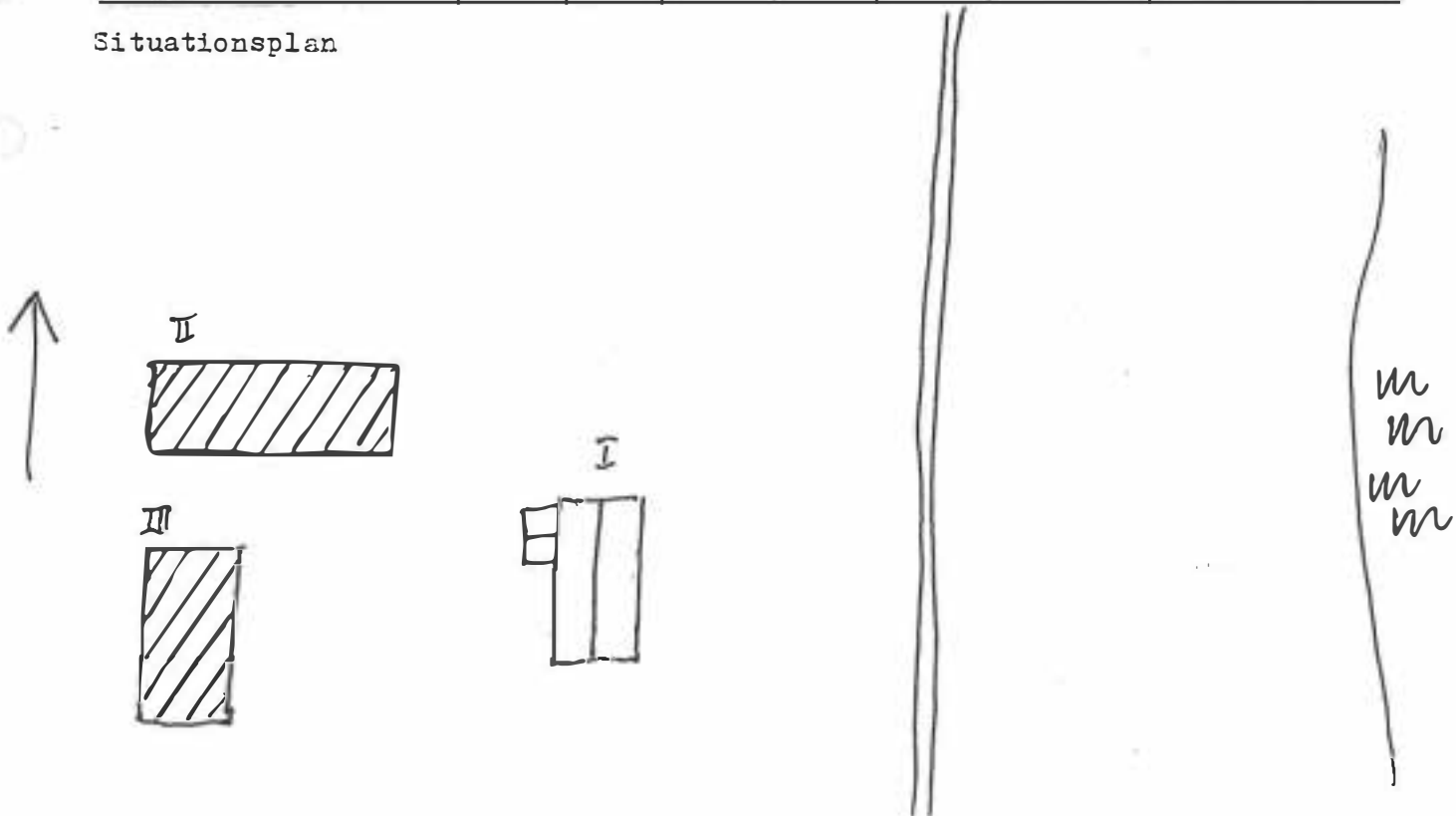

Kommun *Torsby*..... Församling *Dalling*. Datum *maj-83*.....  
 Fastighet *Vestby 1:101 o 1:125*..... Film nr *70*.....  
 Gårdsnamn *Bryggeriet*..... Karta.....  
 Anl. art. *bryggeriet nedlagt och rivt 1957*..... Åtgärder erfordras  
 Anteckningar *Jordbruket arrenderat av Karl* Stomme.....  
*Staffe till -44. I, II o III ägs av Gösta* fasad.....  
*o Inga Ohlmin sedan 1970. IV o V av Bjärne* taktäckning.....  
*och Maj-Britt Bring, Staln. Jorden ägs av*  
*Nils Melin, S-bäck.*

Hus nr	Husets funktion	Grund mtr	Stom mtr	Fasad mtr	Färg	Tak mtr	Byggn år b, l, u	Kommentar
I	<i>bryggeribost</i>	<i>S</i>	<i>B</i>	<i>SFS</i>	<i>0 gulvit</i>	<i>2 T</i>		
II	<i>trätstuga m.m.</i>	<i>S</i>	<i>T</i>	<i>T</i>	<i>FR</i>	<i>P</i>		<i>fd. kontor</i>
III	<i>Ladugård</i>	<i>BT</i>	<i>B</i>	<i>SL</i>	<i>FR</i>	<i>P+Papp</i>		
IV	<i>bod</i>	<i>S</i>	<i>B</i>	<i>SSP</i>	<i>FR</i>	<i>P</i>		
V	<i>drängstuga</i>	<i>BT</i>	<i>B</i>	<i>SLP</i>	<i>FR</i>	<i>2 T</i>	<i>Vestby 1:125</i>	<i>2 lägenheter nu sommarbost.</i>
VI								
VII								
VIII								
IX								
X								

Situationsplan

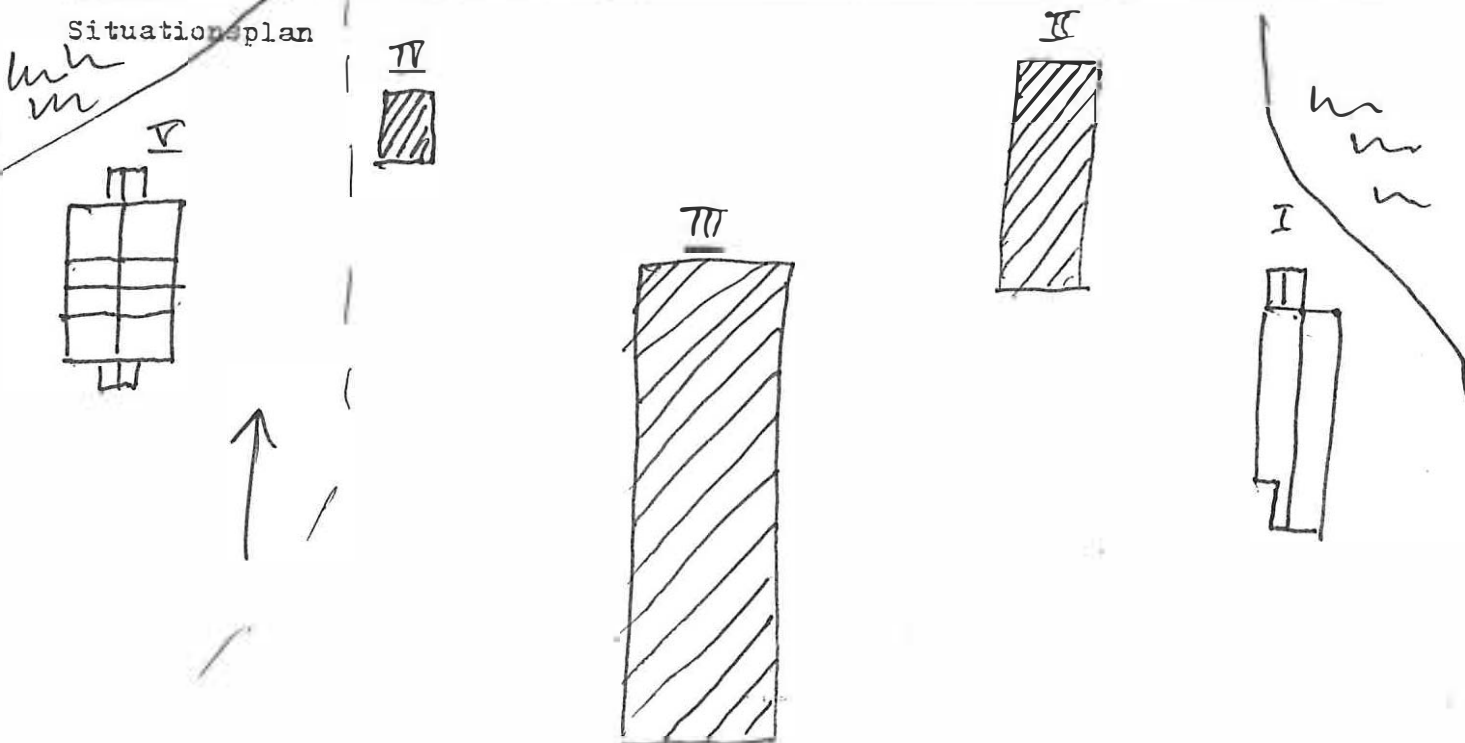

Kommun *Torsby* ..... Församling *Dalby* Datum *maj-83* .....  
 Fastighet *Festby 1:32* ..... Film nr *70* .....  
 Gårdsnamn *Källarbacken* ..... Karta *13c4j* .....  
 Anl. art. *neollagt jordbruket m.m.* ..... Åtgärder erfordras  
 Anteckningar *bostad åt ägaren* ..... Stomme .....  
*Oskar Olsson* ..... fasad .....  
 ..... takläggning .....

Hus nr	Husets funktion	Grund mtr	Stom mtr	Fasad mtr	Färg	Tak mtr	Byggn år b, l, u	Kommentar
I	<i>böringshus</i>	<i>S</i>	<i>B T</i>	<i>LFS SFS</i>	<i>OV</i>	<i>2T</i>	<i>omkr. 1910</i>	
II	<i>ladugård lieder logg och brett</i>	<i>S</i>	<i>T+B</i>	<i>SSP</i>	<i>FR</i>	<i>P</i>		
III	<i>skjul</i>	<i>S</i>	<i>B</i>	<i>SSP</i>	<i>X</i>	<i>P</i>		
IV								
V								
VI								
VII								
VIII								
IX								
X								

Situationsplan

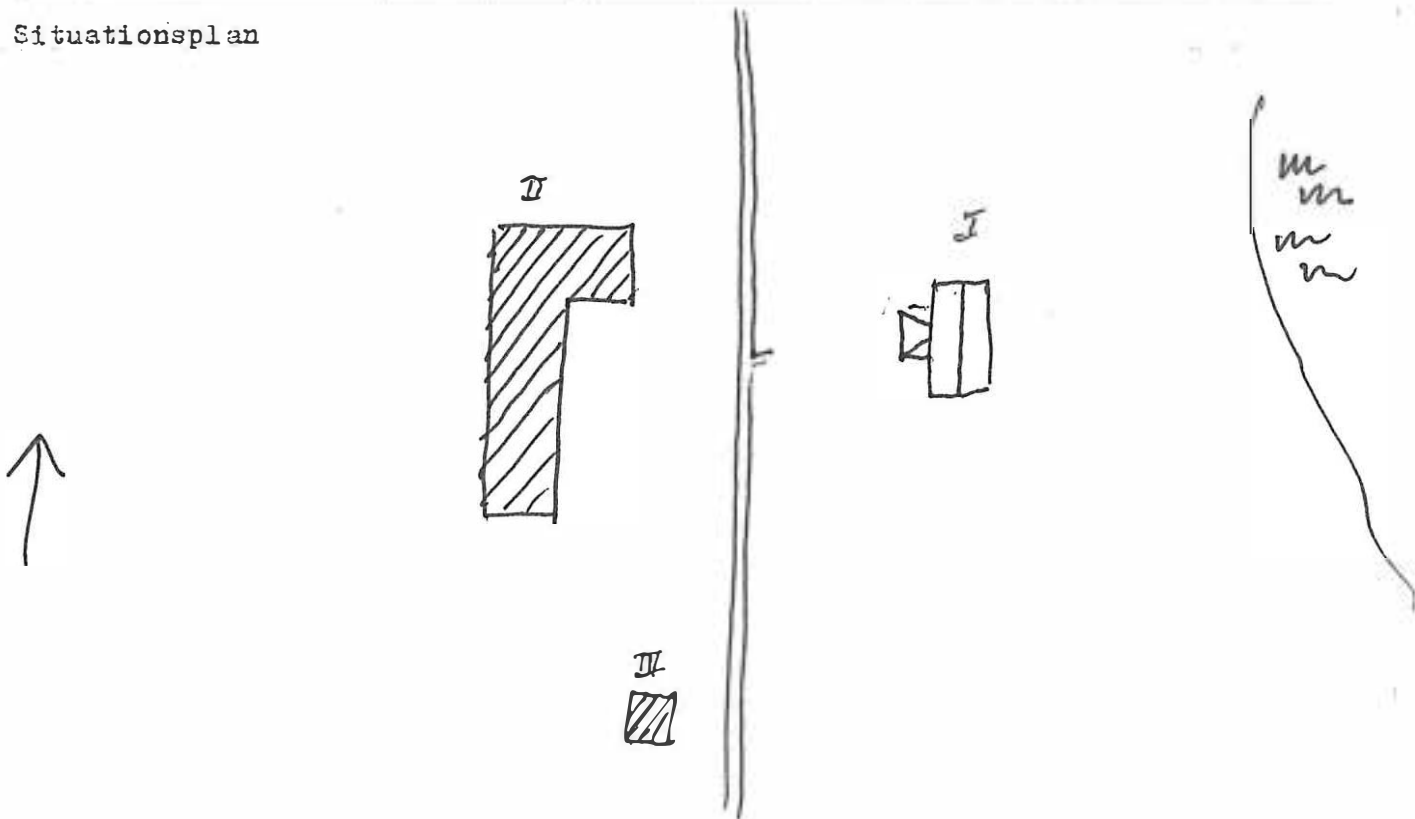

Kommun *Torsby* ..... Församling *Dalby* Datum *maj-83* .....  
 Fastighet *Vestby 1:33* ..... Film nr *70* .....  
 Gårdsnamn *Bernhardsgården* ..... Karta .....  
 Anl. art. *medlagt arnbåruk, Öde* ..... Åtgärder erfordras  
 Anmärkning *sedan 1973* ..... Storme .....  
 ägare: *Ada & Björnin Mattson, Vestby* ..... fasad .....  
*Askiel Mats Hag, Ammerud och Annastisa* ..... taktäckning .....  
*Halvarsson, Vestby.*

Hus nr	Husets funktion	Grund mtr	Stom mtr	Fasad mtr	Färg	Tak mtr	Byggn år b, 1, u	Kommentar
I	<i>boningshus</i>	<i>S</i>	<i>T</i>	<i>SLL</i>	<i>OV</i>	<i>2T</i>	<i>borjan 1900 b</i>	
II	<i>indug. lidaer logt stall</i>	<i>S</i>	<i>T+B</i>	<i>SSP</i>	<i>X</i>	<i>P</i>		
III	<i>snickarbod</i>	<i>S</i>	<i>T+B</i>	<i>SSP</i>	<i>X</i>	<i>P</i>		
IV								
V								
VI								
VII								
VIII								
IX								
X								

Situationsplan

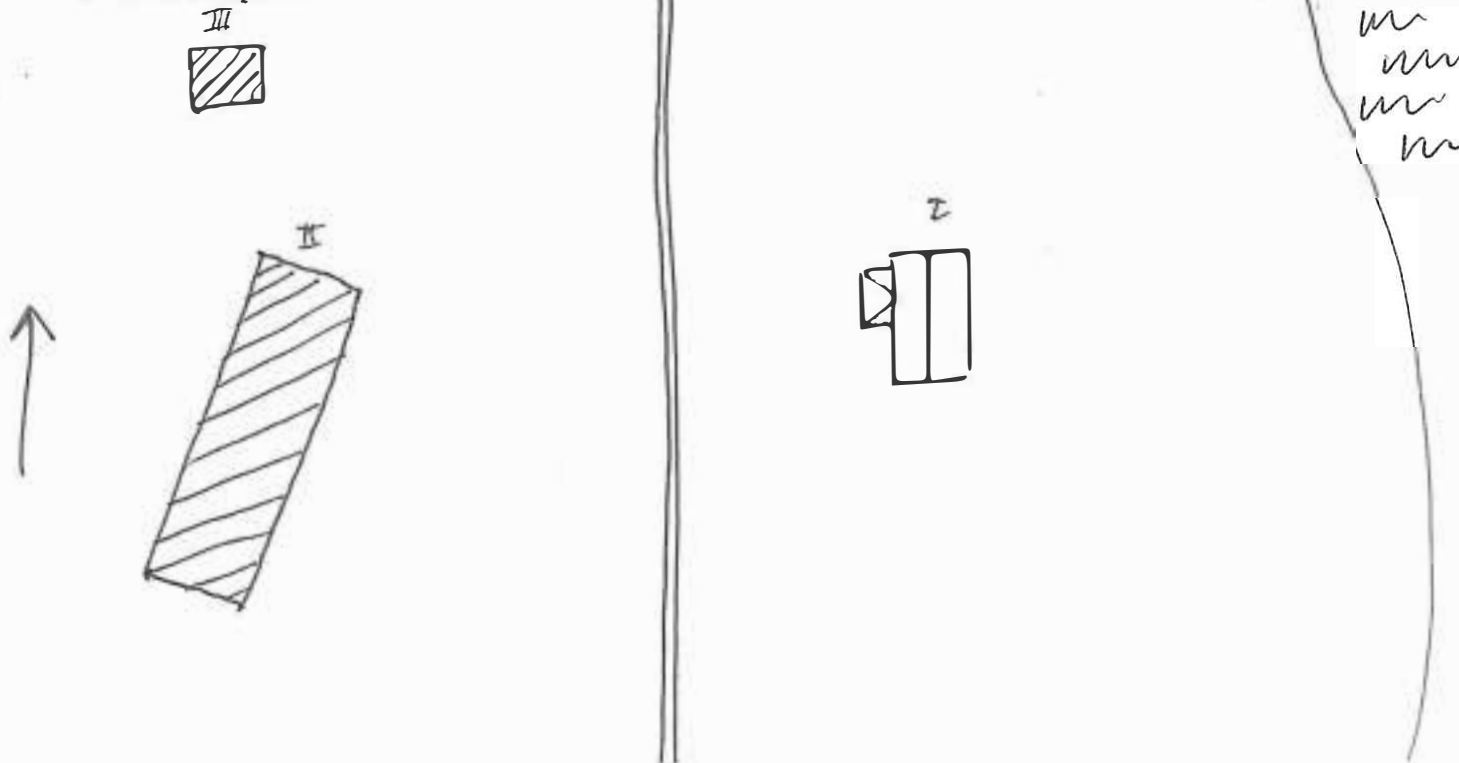

Kommun *Torsby* Församling *Dalby* Datum *maj-83*  
 Fastighet *Vestby 1:127* Film nr *71*  
 Gårdsnamn *Åbberstuga* Karta .....  
 Anl. art. *nedlagt jordbruk, etc.* Åtgärder erfordras  
 Anteckningar *bott* Stomme .....  
 fasad .....  
 taktäckning .....  
 ägare: *Maria-Lisa Halverson*

Hus nr	Husets funktion	Grund mtr	Stom mtr	Fasad mtr	Färg	Tak mtr	Byggn år b, 1, u	Kommentar
I	<i>bohushus</i>	S	T	SSP	FR	2T	1860	
II	<i>matbod</i>	S	T	T+SLL	X	P		
III	<i>källare</i>							<i>sten</i>
IV	<i>stall, tidler bod</i>	S	T+B	SSP	X	P		
V	<i>ledug. vedbod</i>	S	T+B	SLL	FR	P		
VI	<i>lada</i>	S	T	T	X	P		
VII	<i>garage</i>	BI	B	SLL	FR	P		
VIII								
IX								
X								

Situationsplan

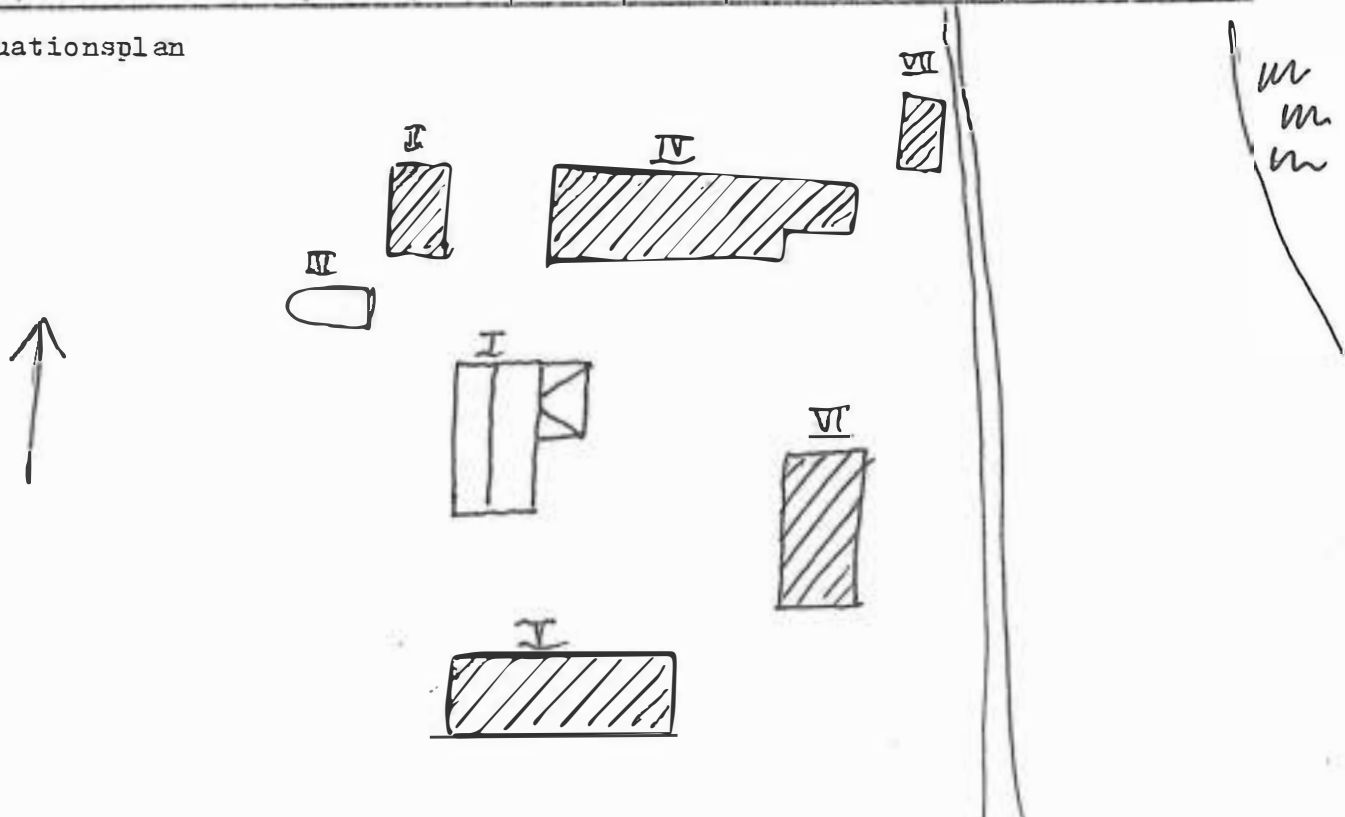

Kommun *Torsby* ..... Församling *Dalby* ..... Datum *maj-83* .....  
 Fastighet *Vestby 1:61* ..... Film nr *71* .....  
 Gårdsnamn *Gårdgården* ..... Karta .....  
 Anl. art. *Idé sedan 60-talet* ..... Åtgärder erfordras .....  
 Anteckningar *Enfrid o Ida Olsson senaste* ..... Stomme .....  
*boende ägare: Arvid Persson, Karlstad* ..... fasad .....  
 ..... takläggning .....

Hus nr	Husets funktion	Grund mtr	Stom mtr	Fasad mtr	Färg	Tak mtr	Byggn år b, i, u	Kommentar
I	<i>boingshus</i>	B	B	SLL	FR	2T	1934	
II	<i>stall vid</i> <del>vid</del> <i>dass</i>	S	T	T	X	P		<i>Äldre</i>
III								
IV								
V								
VI								
VII								
VIII								
IX								
X								

Situationsplan

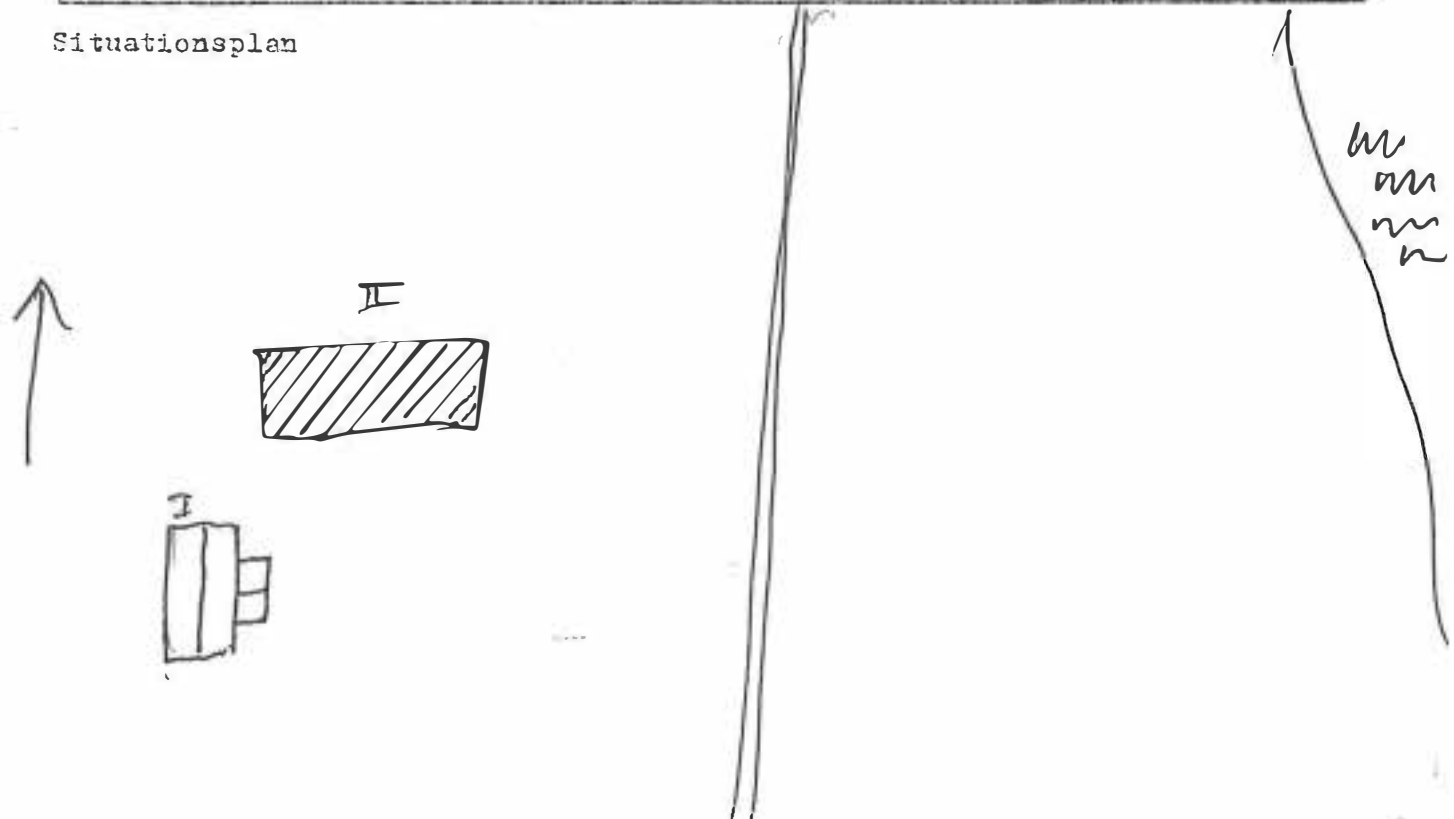

Kommun *Torsby* ..... Församling *Dalby* ..... Datum *maj-83* .....  
 Fastighet *Bänkeby 1:48* ..... Film nr *71* .....  
 Gårdsnamn *Bentorp (Uppistuga)* ..... Karta .....  
 Anl. art. *medlöst småbruk, fr. öde* ..... Åtgärder erfordras  
 Anteckningar ..... Stomme .....  
 ..... fasad .....  
 ..... taktäckning .....  
*Sixten korgen handlar f.n. försäljn.*

Hus nr	Husets funktion	Grund mtr	Stom mtr	Fasad mtr	Färg	Tak mtr	Byggn år b, 1, u	Kommentar
I	<i>brningshus</i>	<i>S</i>	<i>B T</i>	<i>SLL</i>	<i>Ø Gul</i>	<i>2T</i>		<i>flyttad till nuv. plats omkr. 1910</i>
II	<i>ladut. Loge Lada vedbod</i>	<i>S</i>	<i>T+B</i>	<i>SSP</i>	<i>FR</i>	<i>BT</i>		
III								
IV								
V								
VI								
VII								
VIII								
IX								
X								

Situationsplan

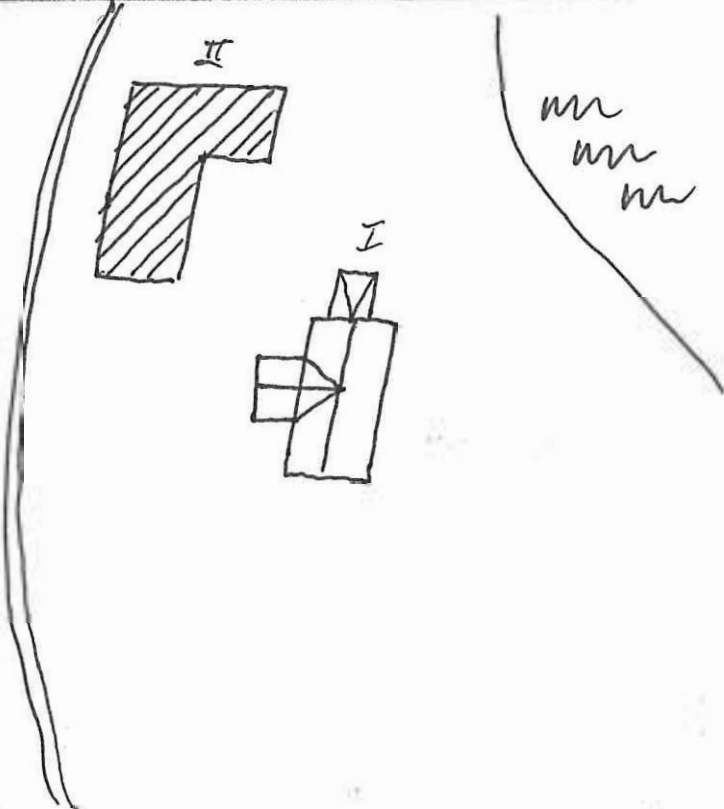

Kommun *Torsby* ..... Församling *Dalby* ..... Datum *Maj-83* .....  
 Fastighet *Benteby* ..... Film nr *71* .....  
 Gårdsnamn *Skomakaröret* ..... Karta .....  
 Anl. art. *inlagt småbruk, nu* ..... Åtgärder erfordras .....  
 Anteckningar *postad åt ägaren* ..... Stomme .....  
*Anton Karlsson* ..... fasad .....  
 ..... taktäckning .....

Hus nr	Husets funktion	Grund mtr	Stom mtr	Fasad mtr	Färg	Tak mtr	Byggn år b, l, u	Kommentar
I	<i>boingshus</i>	S	T	SLL	FR	2T		<i>ombyggt och flyttat 1934</i>
II	<i>ladugård, loge</i> <i>vestiböl</i>	S	T+B	T+SSP	X+FR	STCK P		<i>gjuten</i>
III	<i>dans</i>	S	B	SSP	X	P		
IV	<i>härbo</i>	S	T	T	X	P		
V								
VI								
VII								
VIII								
IX								
X								

Situationsplan

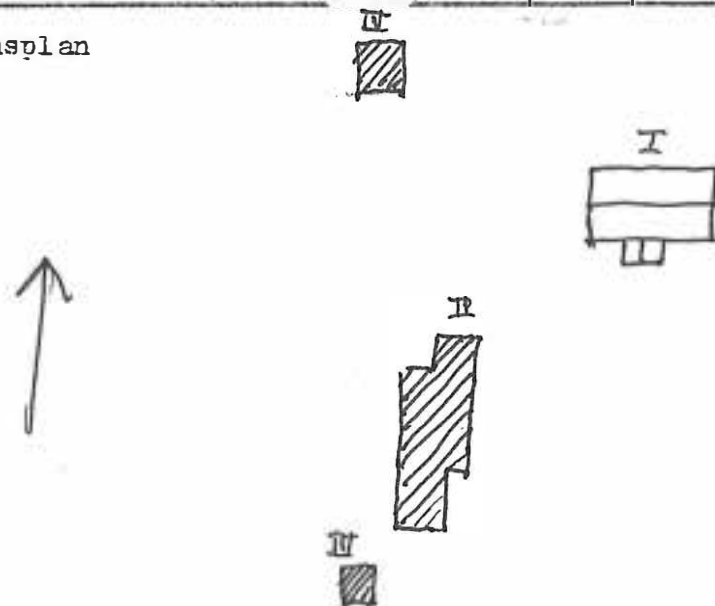

Kommun *Torsby* ..... Församling *Valley* ..... Datum *maj-83* .....  
 Fastighet ..... Film nr *72* .....  
 Gårdsnamn *Nygård* ..... Karta .....  
 Anl. art. *inlagd bondgård, 700 sedan* ..... Åtgärder erfordras  
 Anteckningar *-62* ..... Stomme .....  
*ägare: Peror Halverson och alla* ..... fasad .....  
*Olsson, Bentely* ..... taktäckning .....

Hus nr	Husets funktion	Grund mtr	Stom mtr	Fasad mtr	Färg	Tak mtr	Byggn år b, 1, u	Kommentar
I	<i>boningshus</i>	S	T	<i>SFS LFS SL</i>	<i>gul X</i>	<i>2T</i>	<i>skottet 1800 u</i>	
II	<i>odug. vidert stall loas</i>	S	<i>T+B</i>	<i>T+SSI LSP</i>	<i>X FR</i>	<i>2TP ET</i>		
III	<i>härbr</i>	S	T	T	FR	P		
IV	<i>brd</i>	S	T	T	X	<i>2T ET</i>		
V								
VI								
VII								
VIII								
IX								
X								

Situationsplan

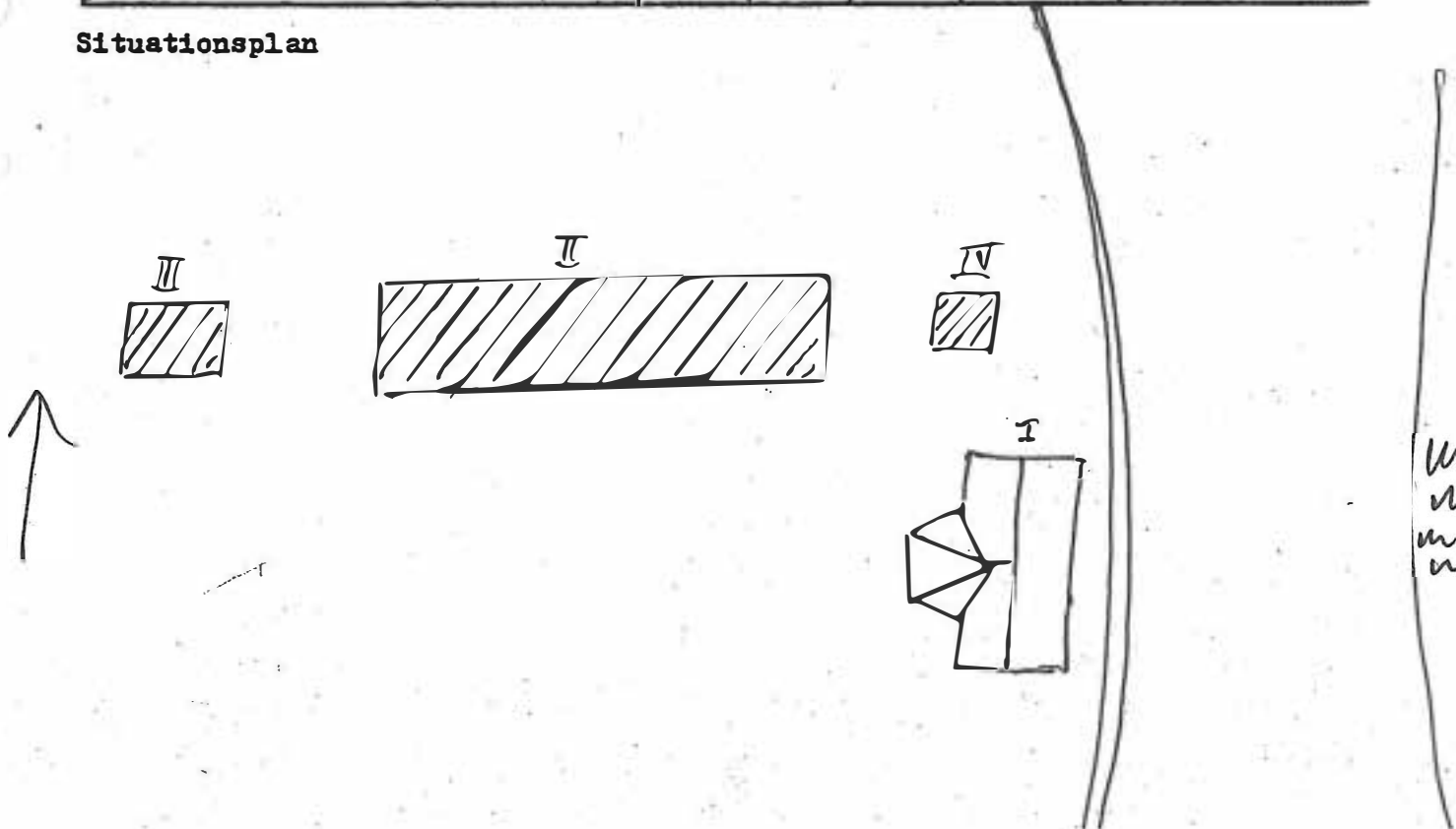

Kommun *Torsby*..... Pörsamling *Dalby*..... Datum *Maj-83*.....  
 Fastighet *Bentby 149*..... Film nr *72*.....  
 Gårdsnamn *Andersgården*..... Karta.....  
 Anl. art. *Mellan 67 och 80 fritids-*..... Åtgärder erfordras  
*Anteckningar* *lostad. Nu extensivost*..... Stomme.....  
*at ägaren Stig Ahnér m. fam.*..... fasad.....  
 taktäckning.....

Hus nr	Husets funktion	Grund mtr	Stom mtr	Fasad mtr	Färg	Tak mtr	Byggn år b, 1, u	Kommentar
I	<i>boingshus</i>	<i>BT</i> <i>S</i>	<i>B</i> <i>T</i>	<i>LFS</i> <i>SFS</i>	<i>P.R.</i>	<i>2T</i>	<i>1911</i>	
II	<i>gammelsluga</i>	<i>S</i>	<i>T</i>	<i>SLP</i>	<i>FRX</i>	<i>P</i>		
III	<i>uthus</i>	<i>S</i>	<i>B</i>	<i>SLL</i>	<i>FR</i>	<i>2T</i>		
IV	<i>ledna. loge</i> <i>uthus</i>	<i>S</i>	<i>T+B</i>	<i>T</i> <i>LFS</i>	<i>FR</i>	<i>STICK</i> <i>P</i>		
V								
VI								
VII								
VIII								
IX								
X								

Situationsplan

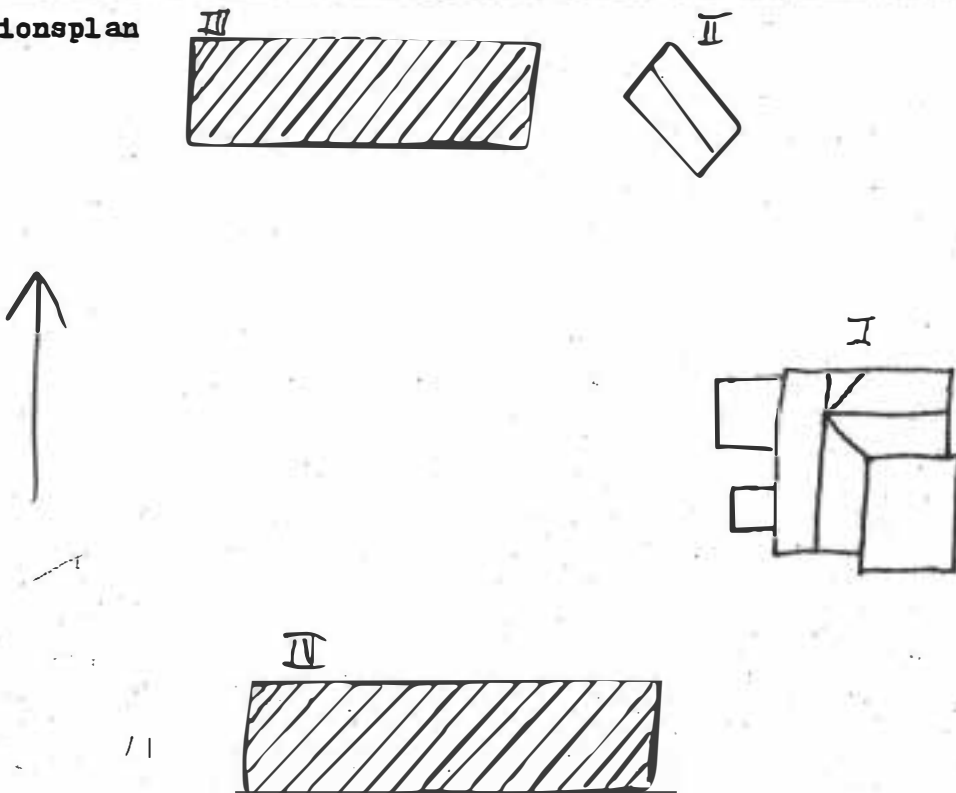

Kommun *Torsby* ..... Församling *Dalby* ..... Datum *maj-83* .....  
 Fastighet *Bentby 1:58* ..... Film nr *72* .....  
 Gårdensnamn *Hemgården* ..... Karta .....  
 Anl. art. *bondgård i bruk. Häst, kor* ..... Åtgärder erfordras .....  
 Anteckningar *och lämn.* ..... Stomme .....  
 ..... fasad .....  
 ..... taktäckning .....  
 ägare: *Axel Nilsson* .....

Hus nr	Husets funktion	Grund mtr	Stom mtr	Fasad mtr	Färg	Tak mtr	Byggn år b, 1, u	Kommentar
I	boingshus	S	B T	SFS LFS	OV	P	1916	
II	loge liden stall ladugård	S	B	SSP LSP	FR	P 2T	1916	
III	tröstkåpa	BT	BT	LFS	OV	ET	1950	
IV	matbod	S	T	T+SLP	FR	2T		äldre
V	bod	S	T	T	FR	ET		
VI	säterlada	S	T	T+SSP	FR	2T		
VII	stall, liden loge	S	T	T+SSP	X	2T		
VIII	loge	S	T	T	X	P		
IX	torkeria	S	T	T	X	P		
X	torklada	S	T	T	X	P		

Situationsplan  
 XI S T T X P  
 II

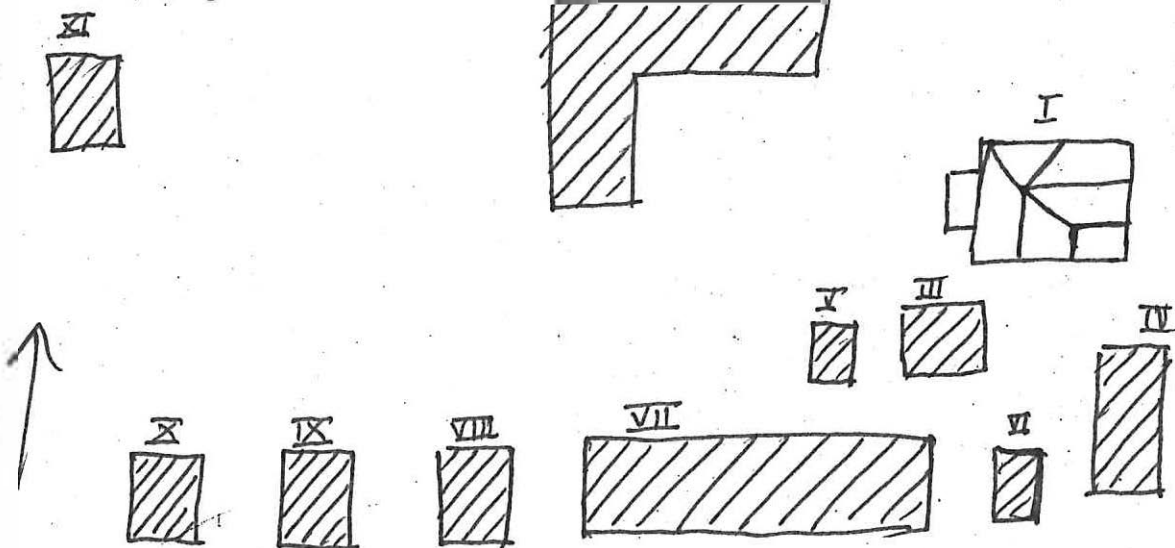

Kommun *Torsby* ..... Församling *Dalby* ..... Datum *maj-83* .....  
 Fastighet *Hjällstad 3:28* ..... Film nr *73* .....  
 Gårdsnamn ..... Karta .....  
 Anl. art. *bostadshus* ..... Åtgärder erfordras .....  
 Anteckningar ..... Stomme .....  
 ..... fasad .....  
 ..... taktäckning .....  
*ägare: Astrid Spiik* .....

Hus nr	Husets funktion	Grund mtr	Stom mtr	Fasad mtr	Färg	Tak mtr	Byggn år b, l, u	Kommentar
I	<i>börningshus</i>	<i>BT</i>	<i>T</i>	<i>RAPP</i>	<i>O</i> <i>✓</i>	<i>P</i>	<i>1942</i>	<i>stommen t.d. stall.</i>
II	<i>bod</i>	<i>S</i>	<i>B</i>	<i>JSP</i>	<i>FR</i>	<i>P</i>		
III								
IV								
V								
VI								
VII								
VIII								
IX								
X								

Situationsplan

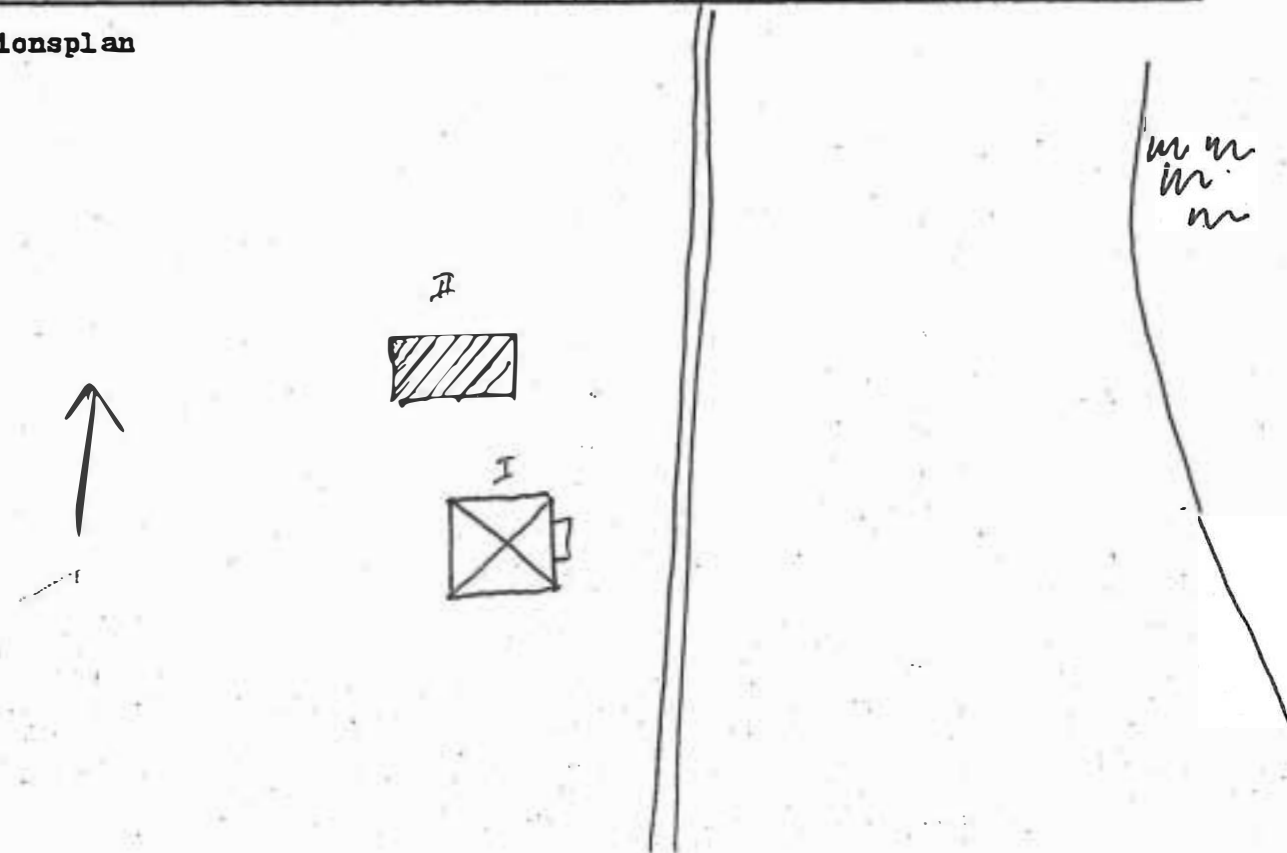

Kommun *Torsås* Församling *Dallby* Datum *maj 83*  
 Fastighet *Hjällstad 3:25* Film nr *73*  
 Gårdsnamn *Sjöborn* Karta .....  
 Anl. art. *f.d. bondgård, nu bost.* Åtgärder erfordras  
 Anteckningar ..... Stomme .....  
 ..... fasad .....  
 ..... takläggning .....  
 Ägare: *Karl Larsson Björby*

Hus nr	Husets funktion	Grund mtr	Stom mtr	Fasad mtr	Färg	Tak mtr	Byggn år b, 1, u	Kommentar
I	<i>boningshus</i>	<i>S</i>	<i>T</i>	<i>SLL</i>	<i>OV</i>	<i>P</i>	<i>1870</i>	
II	<i>kärbre</i>	<i>S</i>	<i>T</i>	<i>T</i>	<i>FRX</i>	<i>P</i>		
III	<i>lillstuga</i>	<i>S</i>	<i>T</i>	<i>T</i>	<i>FR</i>	<i>P</i>		
IV	<i>ladugård/löge</i>	<i>S</i>	<i>T+B</i>	<i>SSP+T</i>	<i>FRX</i>	<i>P</i>		
V	<i>lider, stall</i>	<i>S</i>	<i>T+B</i>	<i>SSP</i>	<i>FR</i>	<i>ET</i>		
VI	<i>bod</i>	<i>S</i>	<i>B</i>	<i>SSP</i>	<i>FR</i>	<i>ET</i>		
VII	<i>smedja</i>	<i>S</i>	<i>T</i>	<i>T</i>	<i>FR</i>	<i>P</i>		
VIII								
IX								
X								

Situationsplan

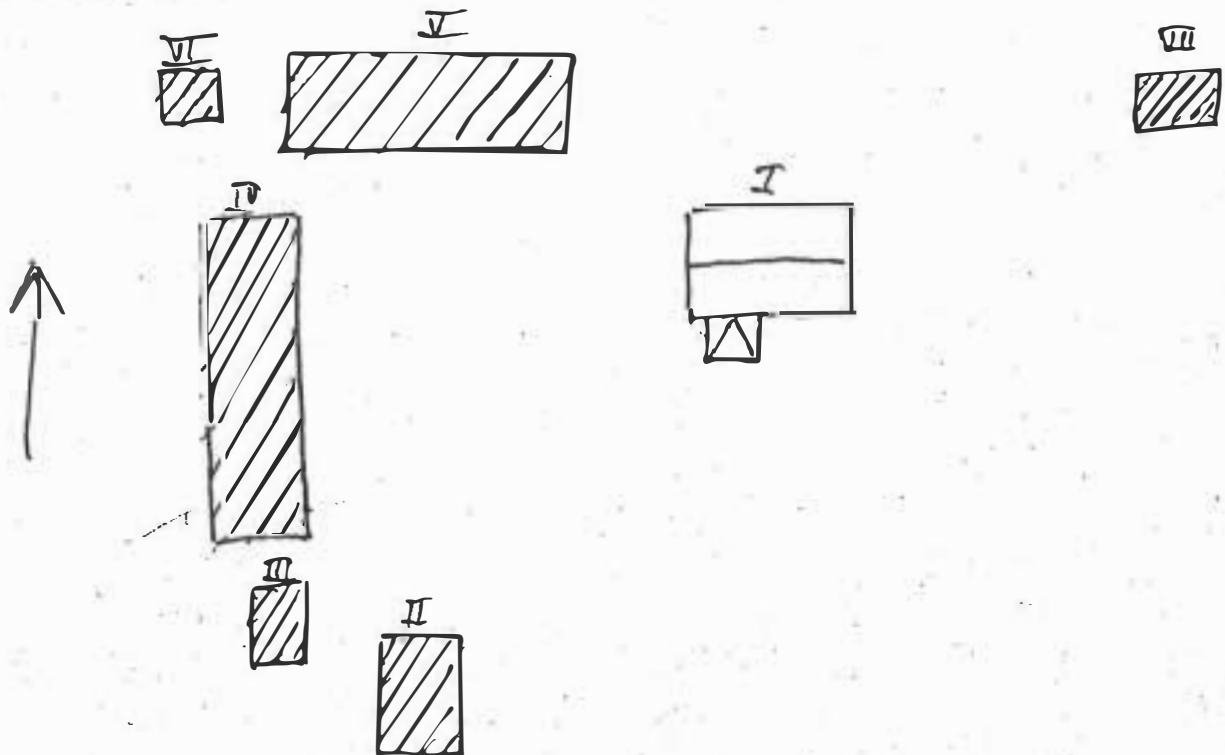

Kommun *Torsby*..... Församling *Dalby*..... Datum *maj-83*.....  
 Fastighet *Kvällstad 3:77*..... Film nr *73*.....  
 Gårdsnamn *Helmen*..... Karta .....,  
 Anl. art. *f.d. lundgård. Öde sedan*..... Åtgärder erfordras  
 Anteckningar *60-talet (?)*..... Stomme .....,  
 ....., fasad .....,  
 ....., taktäckning .....,  
 Ägare: *Sydkonsten Helén*.....

Hus nr	Husets funktion	Grund mtr	Sten mtr	Fasad mtr	Färg	Tak mtr	Byggn år b, 1, u	Kommentar
I	<i>boningshus</i>	S	T	SLL	X FR	P	<i>omkr. 1870</i>	
II	<i>lada, lidaer stall</i>	S	T	T	FR	P		
III	<i>boningshus</i>	S	B?	SFS LFS	FRX	P		
IV	<i>loge lidaer vedbod</i>	S	T+B	SSP	FR	P		
V	<i>ladugård</i>	S	B	SSP	FR	P		
VI								
VII								
VIII								
IX								
X								

Situationsplan

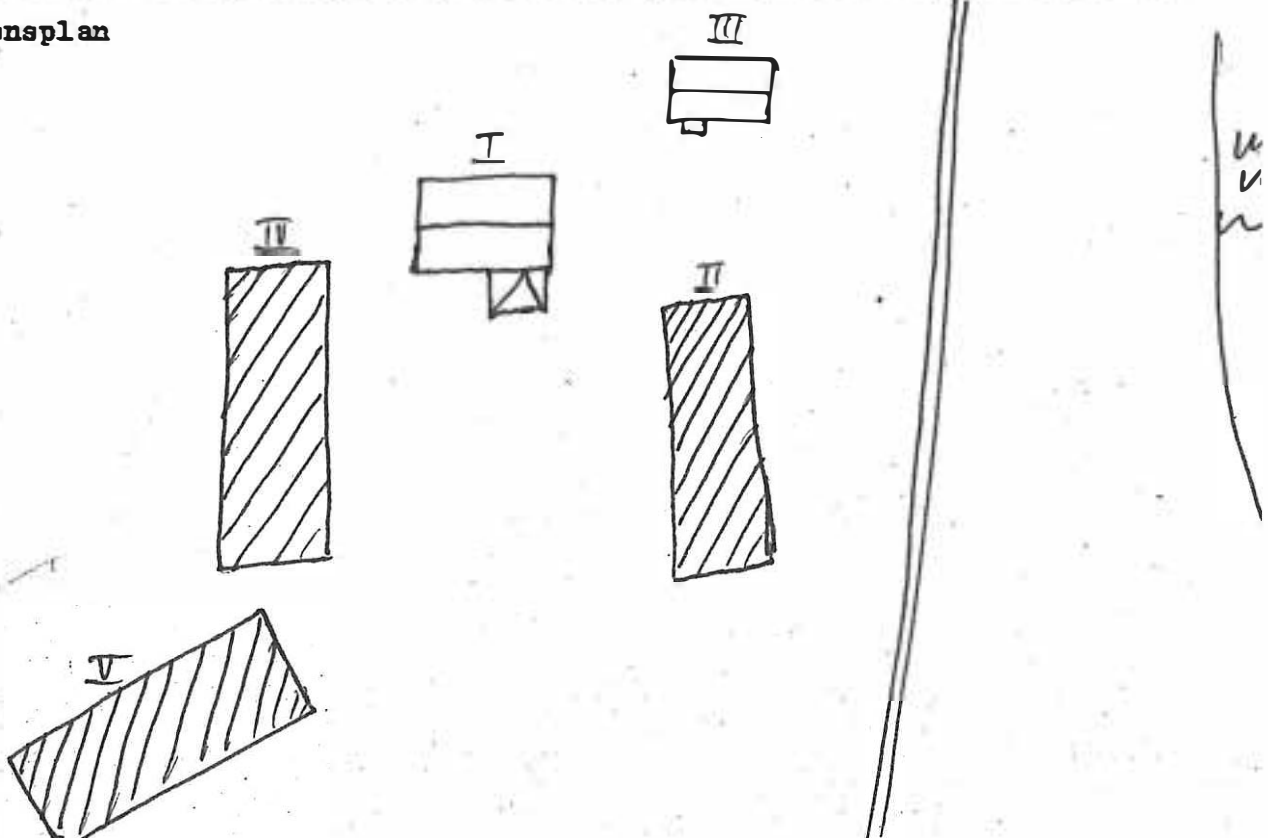

Kommun *Torsby* ..... Församling *Dalby* ..... Datum *maj-83* .....  
 Fastighet ..... Film nr *74* .....  
 Gårdsnamn *Lars-Olga gården* ..... Karta .....  
 Anl. art. .... Åtgärder erfordras .....  
 Anteckningar *odl. odlad 50-talet* ..... Stomme .....  
 ..... fasad .....  
 ..... taktäckning .....  
 ägare *Lisa Nyman, Hjunnäs* .....

Hus nr	Husets funktion	Grund mtr	Stom mtr	Fasad mtr	Färg	Tak mtr	Byggn år b, 1, u	Kommentar
I	<i>bohus</i>	S	T	<i>SLP LFS 3FS</i>	X	P	<i>1800 ta</i>	
II	<i>härbr., vedbod</i>	S	T	<i>T+SLP</i>	X	P		
III	<i>ladugård <sup>under</sup> stall</i>	S	T+B	<i>SSP</i>	<i>PRX</i>	P		
IV								
V								
VI								
VII								
VIII								
IX								
X								

Situationsplan

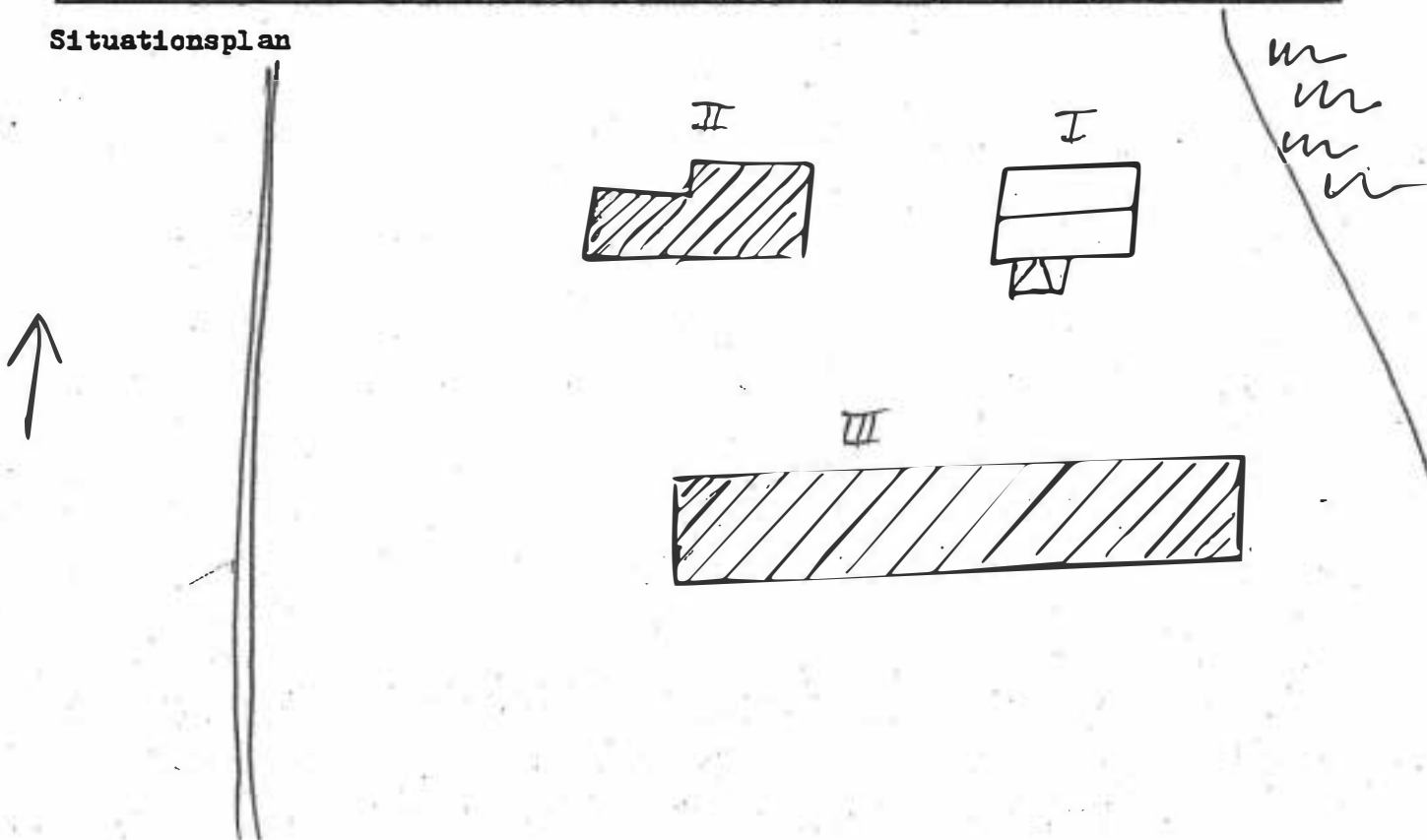

Kommun *Torsby* ..... Församling *Pally* ..... Datum *maj 83* .....  
 Fastighet *Hjällstad 3:40* ..... Film nr *74* .....  
 Gårdsnamn *Finnstad* ..... Karta .....  
 Anl. art. *f.d. jordbruk nu fritids-* ..... Åtgärder erfordras  
 Anteckningar *best. av ägaren* ..... Stomme .....  
 ..... fasad .....  
 ..... taktäckning .....  
*ägare* .....

Hus nr	Husets funktion	Grund mtr	Stom mtr	Fasad mtr	Färg	Tak mtr	Byggn år b, 1, u	Kommentar
I	<i>boningshus</i>	<i>S+BT</i>	<i>T+B</i>	<i>SLL</i>	<i>FRX</i>	<i>2T</i>		
II	<i>ladupend loge lider stall</i>	<i>S</i>	<i>T+B</i>	<i>T+SSP</i>	<i>FRX</i>	<i>P</i>		
III	<i>vedskjul</i>	<i>S</i>	<i>T</i>	<i>SSP</i>	<i>FRX</i>	<i>P</i>		
IV	<i>smedja</i>	<i>S</i>	<i>B</i>	<i>SSP</i>	<i>FRX</i>	<i>P</i>		
V								
VI								
VII								
VIII								
IX								
X								

Situationsplan IV

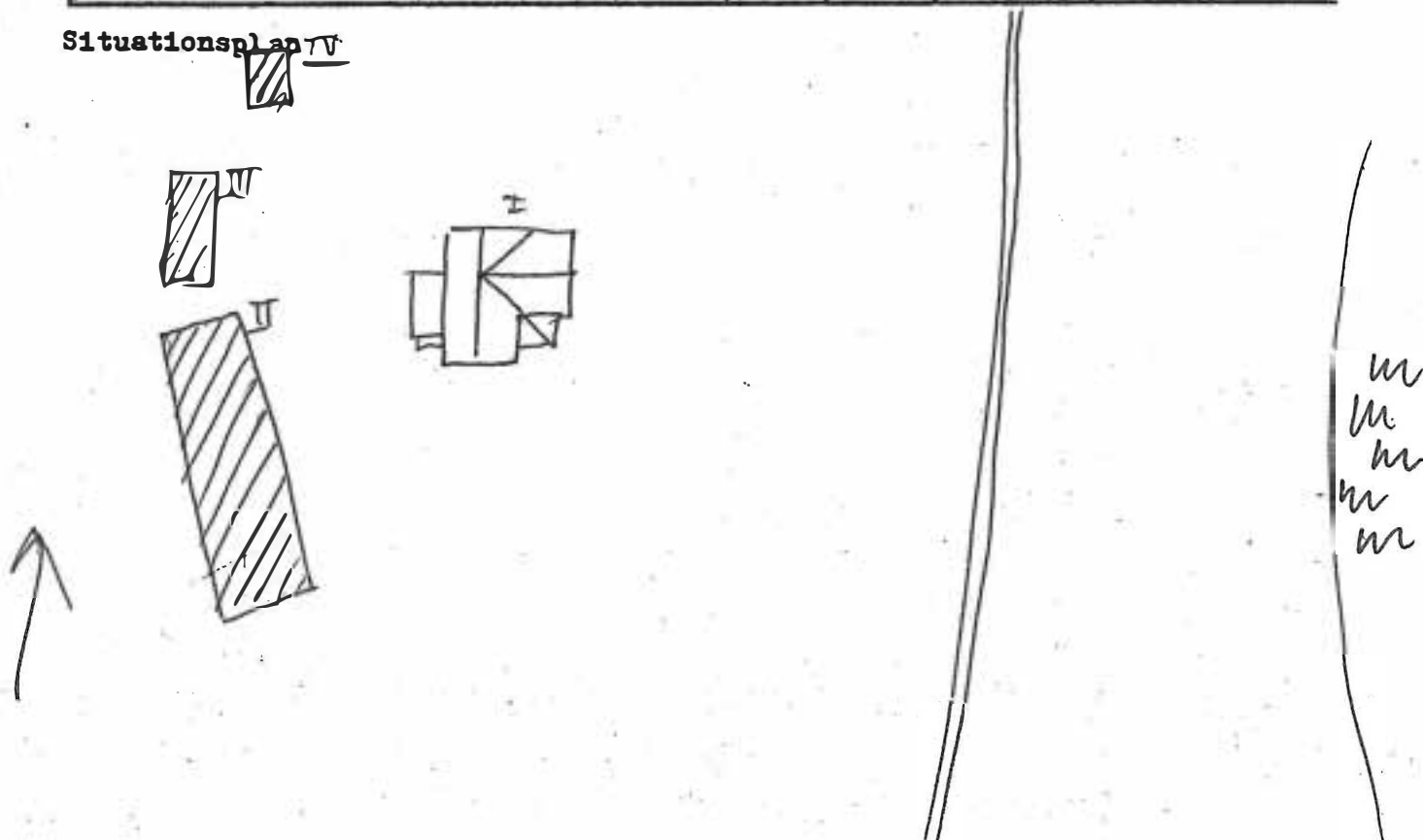

Kommun *Torsby* ..... Församling *Dalby* ..... Datum *maj 83* .....  
 Fastighet *Hjällstad 3:61* ..... Film nr *74* .....  
 Gårdsnamn *Finnstugan* ..... Karta .....  
 Anl. art. *redogt jordbruk nu fritids* ..... Åtgärder erfordras .....  
 Anteckningar *gåstad* ..... Stomme .....  
 ..... fasad .....  
 ..... taktäckning .....  
 ägare: *Ada & Bertil Nyqvist* .....

Hus nr	Husets funktion	Grund mtr	Stom mtr	Fasad mtr	Färg	Tak mtr	Byggn år b, 1, u	Kommentar
I	<i>böringshus</i>	S	B T	SLL	<i>gul</i>	P		
II	<i>ladugård loge</i> <i>lida</i>	S	B	SLL SSP	FR	ET+P		
III	<i>brod</i>	BT	B	SLL	FR	P		
IV	<i>härbr</i>	S	T	T	X	P		
V								
VI								
VII								
VIII								
IX								
X								

Situationsplan

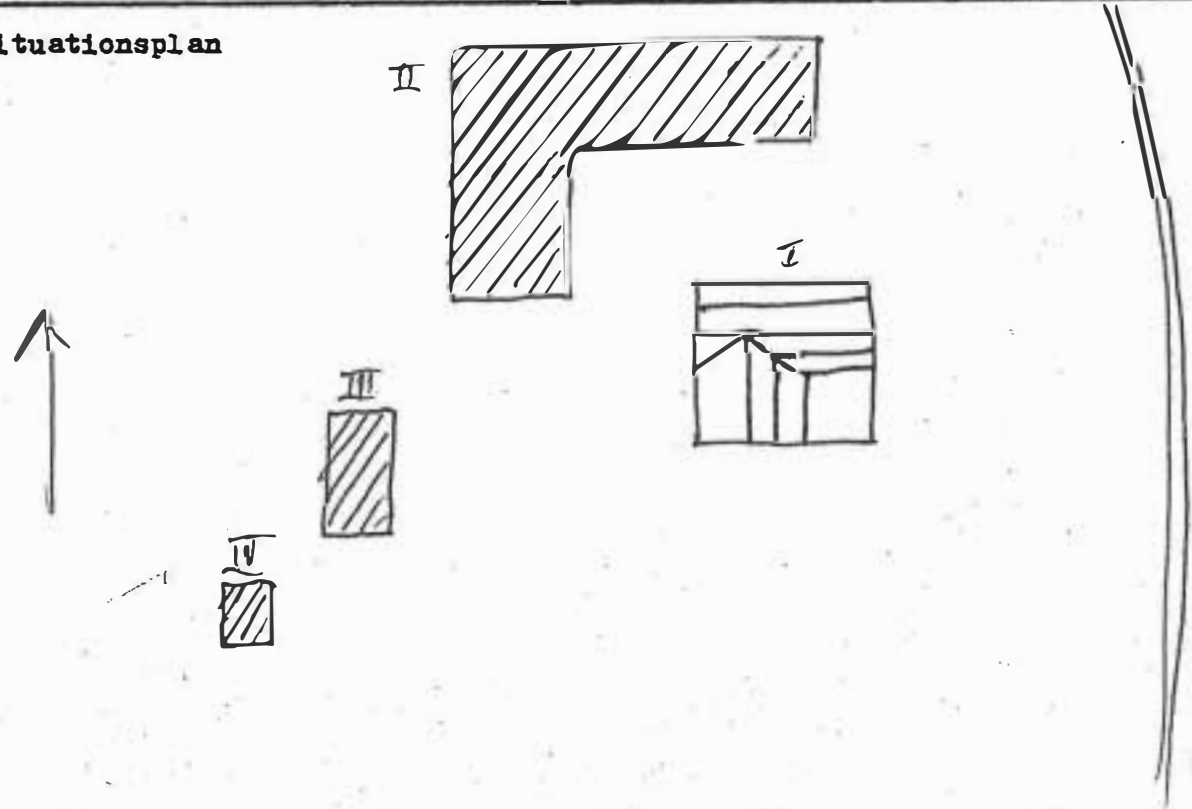

Kommun *Lövde* ..... Församling *Dalby* ..... Datum *maj-83* .....  
 Fastighet *Hjällstad 3:78* ..... Film nr *74* .....  
 Gårdsnamn *Katstugan* ..... Karta .....  
 Anl. art. .... Åtgärder erfordras  
 Anteckningar ..... Stomme .....  
 ..... fasad .....  
 ..... taktäckning .....  
 ägare: *Glor Persson Hjällstad* .....

Hus nr	Husets funktion	Grund mtr	Stom mtr	Fasad mtr	Färg	Tak mtr	Byggn År b, 1, u	Kommentar
I	<i>böringshus</i>	<i>S</i>	<i>T</i>	<i>T STICK</i>	<i>X</i>	<i>P</i>		<i>flyttad 1951 rappad med mo inuti originaldörrar och mör, delvis raserad</i>
II								
III								
IV								
V								
VI								
VII								
VIII								
IX								
X								

Situationsplan

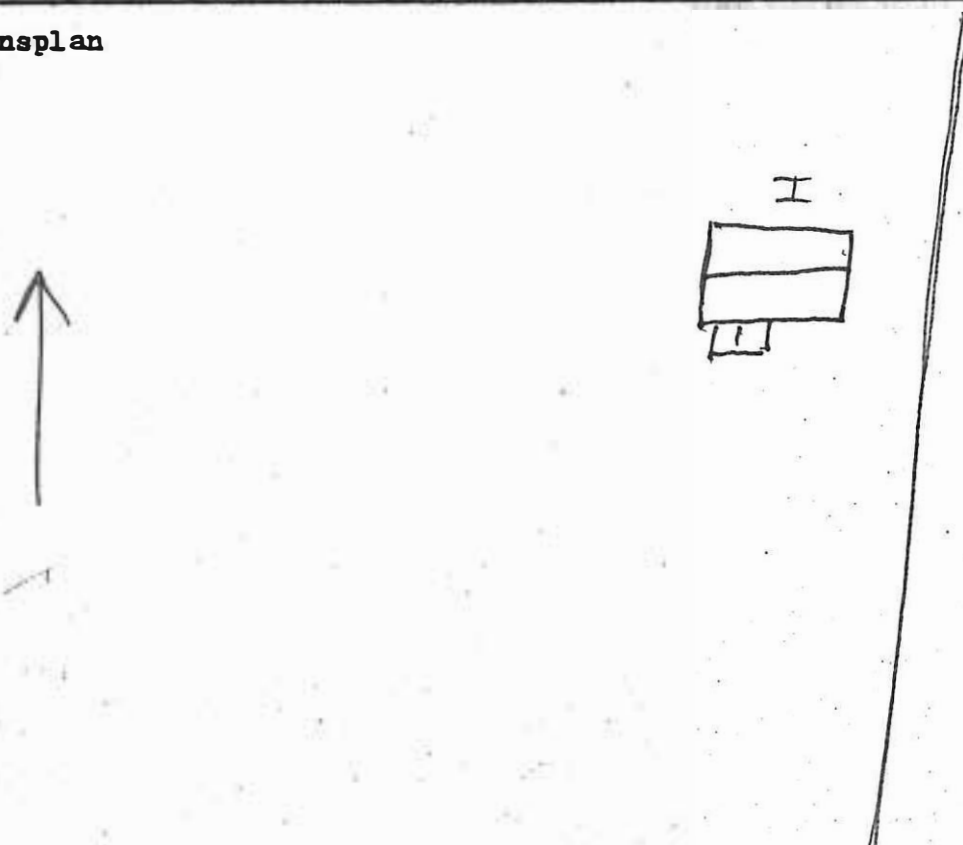

Kommun *Torsby* ..... Församling *Dalby* Datum *maj 83* .....  
 Fastighet *Transtrand 3:118* ..... Film nr *75* .....  
 Gårdsnamn *Mon* ..... Karta .....  
 Anl. art. *f.d. småbruk, nu f.d.* ..... Åtgärder erfordras  
 Anteckningar ..... Stomme .....  
 ..... fasad .....  
 ..... taktäckning .....  
 ägare: *Anna Stållman m.fl.* .....

Hus nr	Husets funktion	Grund mtr	Stom mtr	Fasad mtr	Färg	Tak mtr	Byggn år b, 1, u	Kommentar
I	<i>boningshus</i>	S	B T	SFS LFS	FR	P	<i>omkr. 1910 u</i>	
II		S	B+T	<i>SLL</i> T	X	P		
III		S	T+B	<i>SSP</i> T	X	P		
IV								
V								
VI								
VII								
VIII								
IX								
X								

Situationsplan

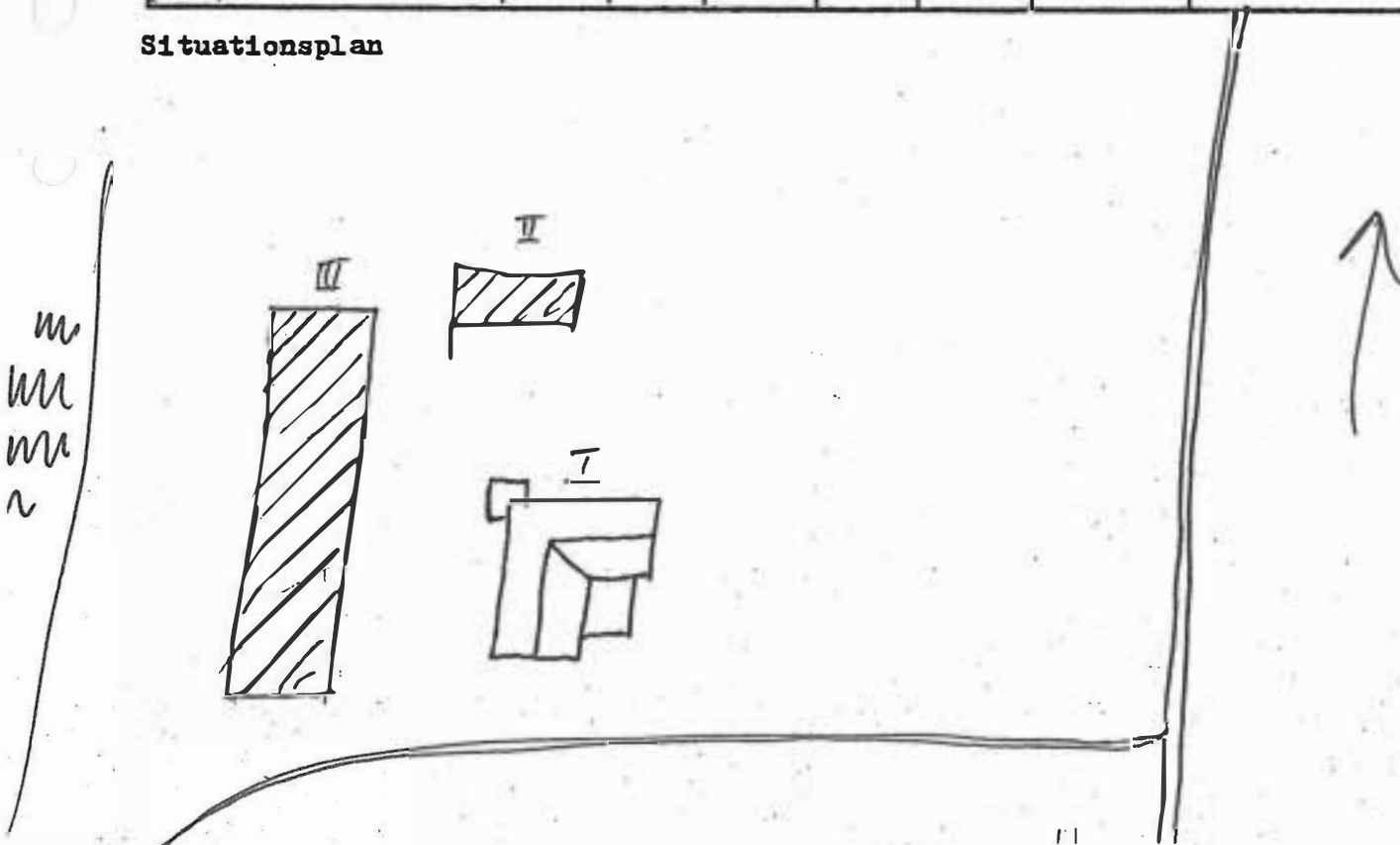

BYGGNADSINVENTERING 1982 S-län

Kommun *Torsby* ..... Församling *Dalby* ..... Datum *maj-83* .....  
 Fastighet *Transtrand 3:124* ..... Film nr *75* .....  
 Gårdsnamn *Mohagen* ..... Karta .....  
 Anl. art. *Nedlagt jordbruk, nu best.* ..... Åtgärder erfordras .....  
 Anteckningar *Uthus delvis inredd till* ..... Stomme .....  
*best.* ..... fasad .....  
 ägare: *John Bäckvall m. fam.* ..... taktäckning .....

Hus nr	Husets funktion	Grund mtr	Stom mtr	Fasad mtr	Färg	Tak mtr	Byggn år b, 1, u	Kommentar
I	<i>boningshus</i>	<i>S</i>	<i>B T</i>	<i>SFS LFS</i>	<i>gulvit O</i>	<i>P</i>	<i>1900</i>	
II	<i>uthus</i>	<i>S</i>	<i>T+B</i>	<i>SSP</i>	<i>X</i>	<i>STICK P</i>		
III								
IV								
V								
VI								
VII								
VIII								
IX								
X								

Situationsplan

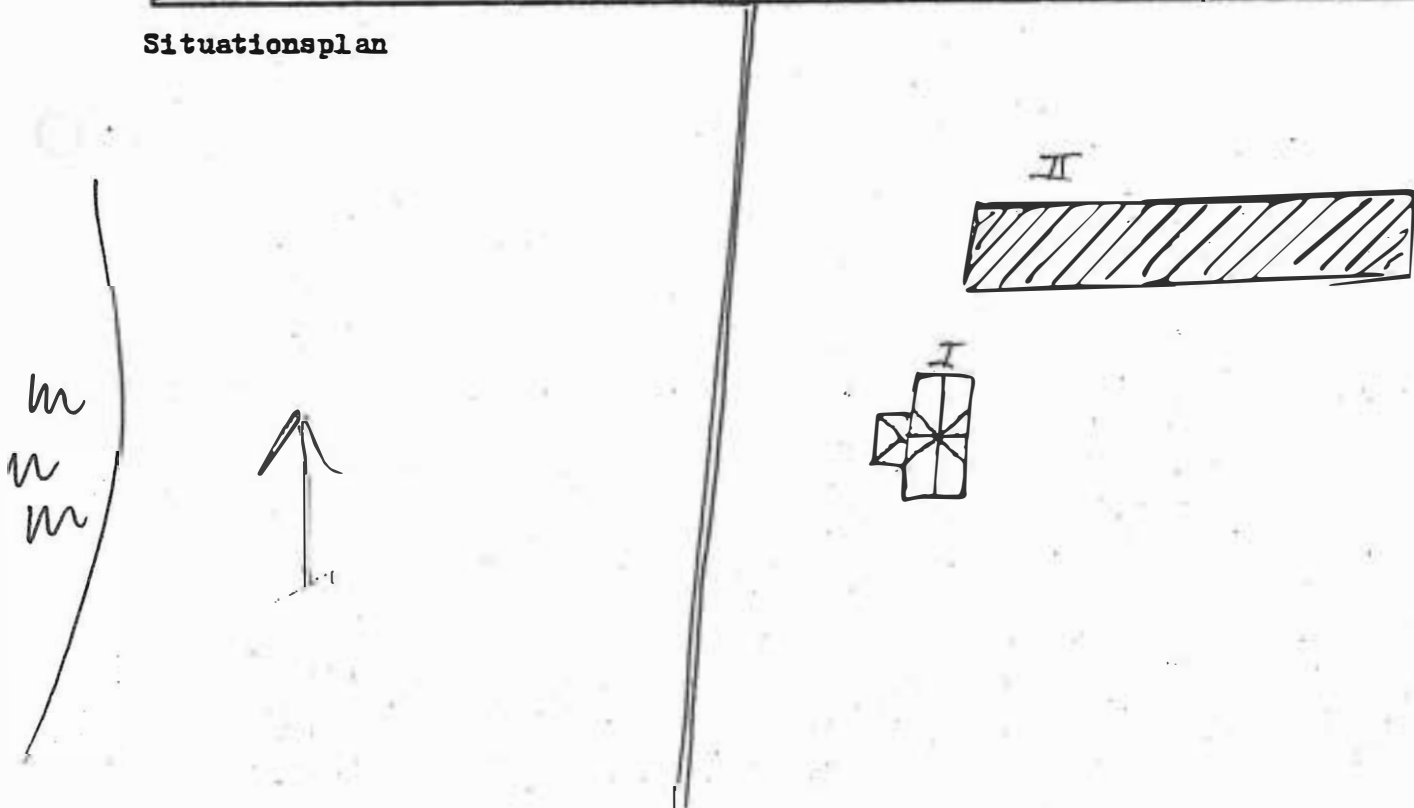

Kommun *Torsby* ..... Församling *Dallus* Datum *maj 83*  
 Fastighet *Ammerud 1:7* ..... Film nr *75*  
 Gårdsnamn *Mattegården* ..... Karta .....  
 Anl. art. *nedlagd bondgård, oleebott.* ..... Åtgärder erfordras  
 Anteckningar *sidan nägra ar* ..... Stomme .....  
 ..... fasad .....  
 ..... taktäckning .....  
 ägare: *Alma Jönsson* .....

Hus nr	Husets funktion	Grund mtr	Stom mtr	Fasad mtr	Färg	Tak mtr	Byggn år b, 1, u	Kommentar
I	<i>bohus</i>	<i>S</i>	<i>B T</i>	<i>SFS LFS</i>	<i>P gul</i>	<i>P</i>	<i>1906</i>	<i>kakelugnar</i>
II		<i>S</i>	<i>T</i>	<i>T</i>	<i>FR</i>	<i>P</i>		<i>välshösta hus</i>
III		<i>S</i>	<i>T+B</i>	<i>T+SSP</i>	<i>FR</i>	<i>P</i>		<i>ladug. i fägel</i>
IV								
V								
VI								
VII								
VIII								
IX								
X								

Situationsplan

*m*  
*m*  
*m*  
*m*

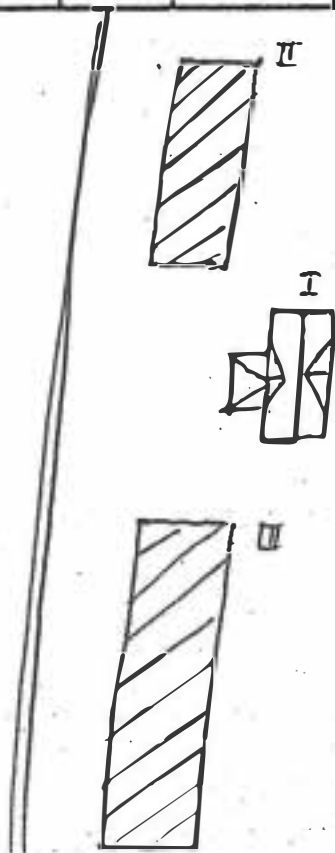

Kommun *Torsby* Församling *Dalby* Datum *mar -83*  
 Fastighet *Ammerud (1:102) 1:13* Film nr *75*  
 Gårdsnamn *Eskilstgården* Karta *1304a*  
 Anl. art. .... Åtgärder erfordras  
 Anteckningar ..... Stomme .....  
 ..... fasad .....  
 ..... taktäckning .....  
 ägare: *Anna Melin*

Hus nr	Husets funktion	Grund mtr	Stom mtr	Fasad mtr	Färg	Tak mtr	Byggn år b, 1, u	Kommentar
I	<i>koningshus</i>	<i>S</i>	<i>T</i>	<i>LFS</i>	<i>gultvit</i>	<i>P</i>		
II								
III								
IV								
V								
VI								
VII								
VIII								
IX								
X								

Situationsplan

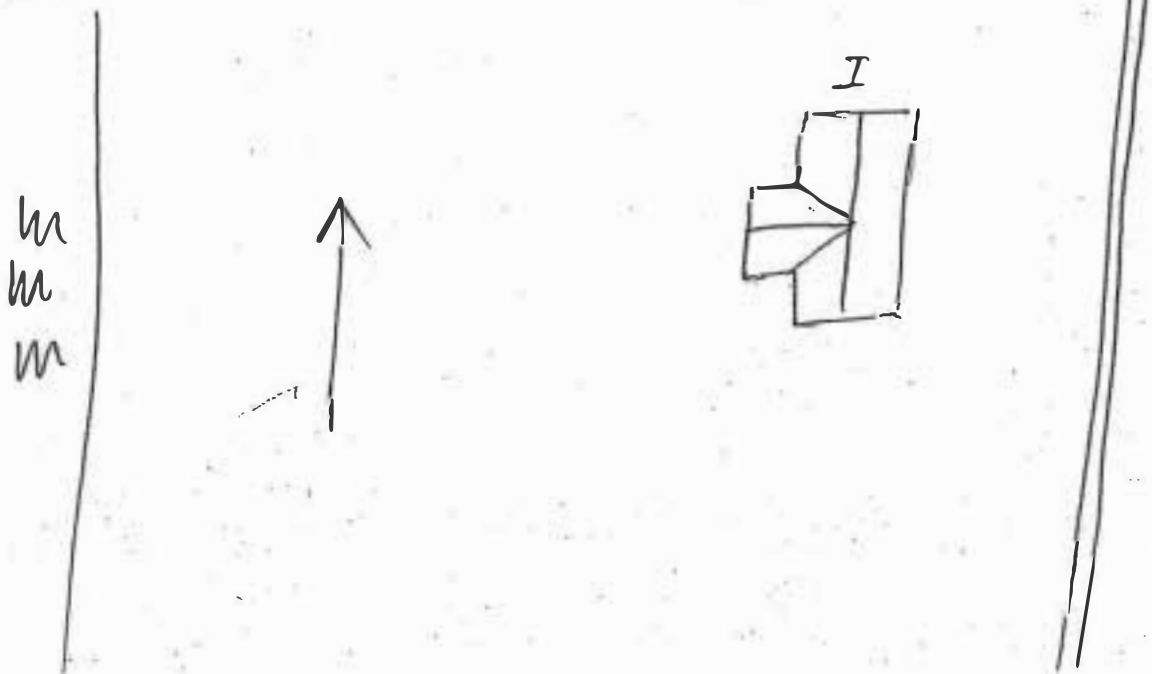

BYGGNADSINVENTERING 1982 S-län

Kommun *Torsby* ..... Församling *Dalby* ..... Datum *maj-83* .....  
 Fastighet *Ammerud 1:102* ..... Film nr *75* .....  
 Gårdsnamn ..... Karta .....  
 Anl. art. *tidigare del av Eskilsgården* ..... Åtgärder erfordras  
 Anteckningar *Öde sedan 60-talet* ..... Stomme .....  
 ..... fasad .....  
 ..... taktäckning .....  
 ägare: *Kurt Bäckström* .....

Hus nr	Husets funktion	Grund mtr	Stom mtr	Fasad mtr	Färg	Tak mtr	Byggn år b, 1, u	Kommentar
I	<i>boningshus</i>	<i>5</i>	<i>B T</i>	<i>SLL</i>	<i>FR</i>	<i>SKIFF.</i>		
II								
III								
IV								
V								
VI								
VII								
VIII								
IX								
X								

Situationsplan

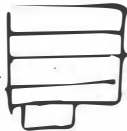

222

Kommun *Torsby*..... Församling *Dalby* Datum *juni 83*  
 Fastighet *Ämnens 1:50*..... Film nr *76*  
 Gårdsnamn *Hångården*..... Karta .....

Anl. art. *f.d. jordbruk, nu delat* Åtgärder erfordras

Anteckningar *men under renovering* Stomme .....

ägare: *Hans Halvarsson, syst. Sjöström* fasad .....

*läck*..... taktäckning .....

Hus nr	Husets funktion	Grund mtr	Stom mtr	Fasad mtr	Färg	Tak mtr	Byggn år b, 1, u	Kommentar
I	<i>Manbyggnad</i>	BT	T	LFS	FR	P		
II	<i>bohushus</i>	S	T	SLL	FR	P		<i>f.d. trättunga, stomme fr. F. Sjöström</i>
III	<i>ladug. loge i lader</i>	S	B	SLL	FR	P		<i>mura lader</i>
IV	<i>lada</i>	S	T	T+SLP	FR	ET		
V	<i>Härbre, lada stall</i>	S	T+B	T+SLL	FR	ET		
VI	<i>källare</i>							
VII	<i>hönshus</i>	S	B	SLL	FR	ET		
VIII								
IX								
X								

Situationsplan

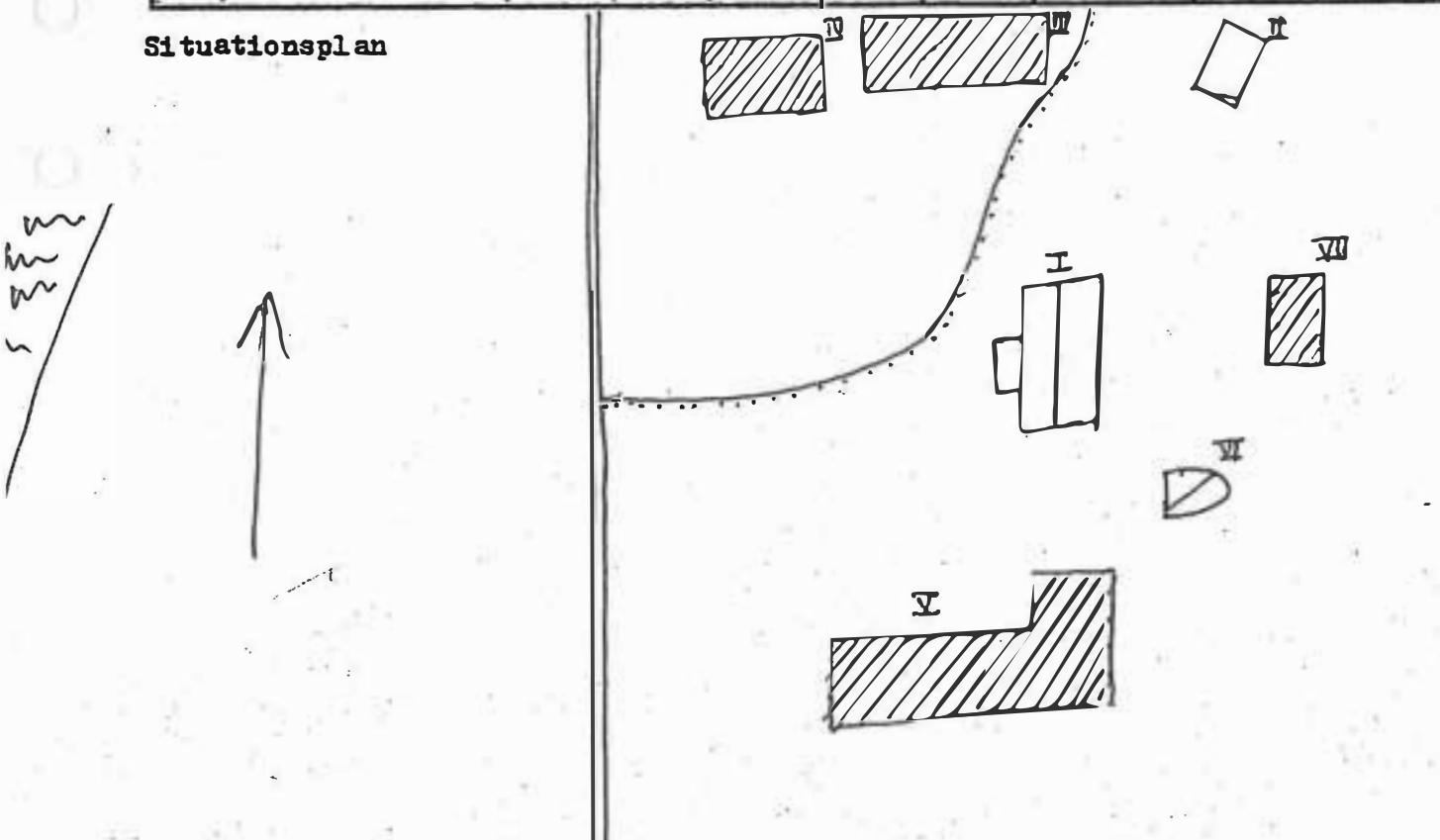

Kommun *Torsby*..... Församling *Dalby*..... Datum *juni -83*.....  
 Fastighet *Backa 1:118*..... Film nr *76*.....  
 Gårdsnamn *Bäckängen*..... Karta *B0 3a*.....  
 Anl. art. *medlagt småbruk*..... Åtgärder erfordras  
 Anteckningar ..... Stomme .....  
*ägare: Sigrid Andersson*..... fasad .....  
 ..... taktäckning .....

Hus nr	Husets funktion	Grund mtr	Stom mtr	Fasad mtr	Färg	Tak mtr	Byggn år b, 1, u	Kommentar
I	<i>boningshus</i>	<i>S</i>	<i>B T</i>	<i>SLL T</i>	<i>X</i>	<i>BT</i>	<i>1800-tal.</i>	<i>till 1940 mek. verkst. och boningshus. Överbott.</i>
II	<i>boningshus</i>	<i>BT</i>	<i>B</i>	<i>SLL</i>	<i>gul</i>	<i>BT</i>	<i>1949</i>	<i>frankis</i>
III	<i>ladug. loge</i>	<i>BT</i>	<i>B</i>	<i>SSP</i>	<i>FR</i>	<i>P</i>		
IV								
V								
VI								
VII								
VIII								
IX								
X								

Situationsplan

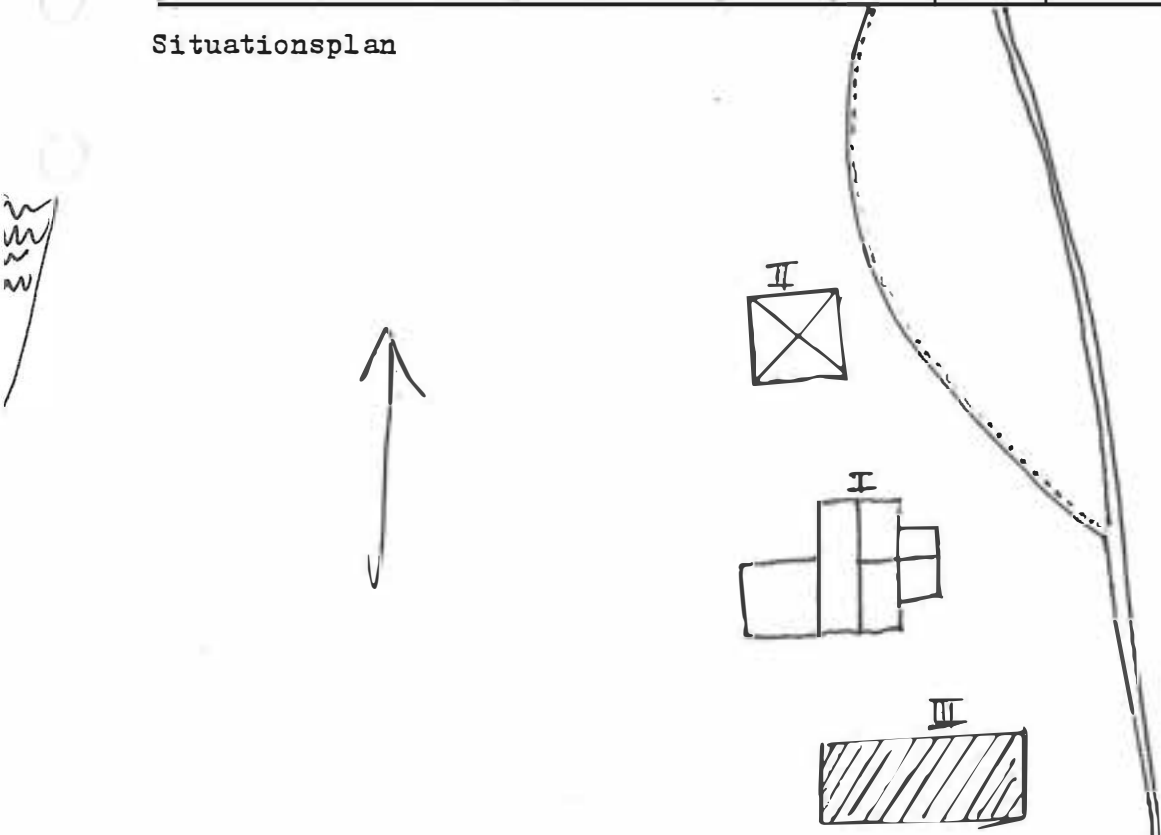

BYGGNAD SINVENTERING 1982 S-län

Kommun *Torsby*..... Församling *Dalby*.. Datum *juni -83*  
 Fastighet *Skimmerud: 1:37 och 1:38*..... Film nr *77*  
 Gårdsnamn *Skolan*..... Karta *13D 3a*  
 Anl. art. *Skola till -55. Mellan -57 och*..... Åtgärder erfordras  
 Anmärkningar *80 syfabrik. Lärarbost.*..... Stomme .....  
*Investigandenheter. Ägare till skolan*..... fasad .....  
*är Fall-Tageblsson, Malung.*..... takäckning .....  
*Lärarbost: Johnny Persson m.fl.*  
*Johan*

Hus nr	Husets funktion	Grund mtr	Stom mtr	Fasad mtr	Färg	Tak mtr	Byggn år b, 1, u	Kommentar
I	<i>Skolhus</i>	S	B	SFS LFS	0 gul	P	<i>omkr. 1915</i>	<i>Svanberg</i>
II	<i>Lärarbost.</i>	BT		SLL	FR	P	<i>omkr. 1925</i>	<i>← 1929</i>
III	<i>förråd</i>	S	B	SLL	FR	P		
IV								
V								
VI								
VII								
VIII								
IX								
X								

Situationsplan

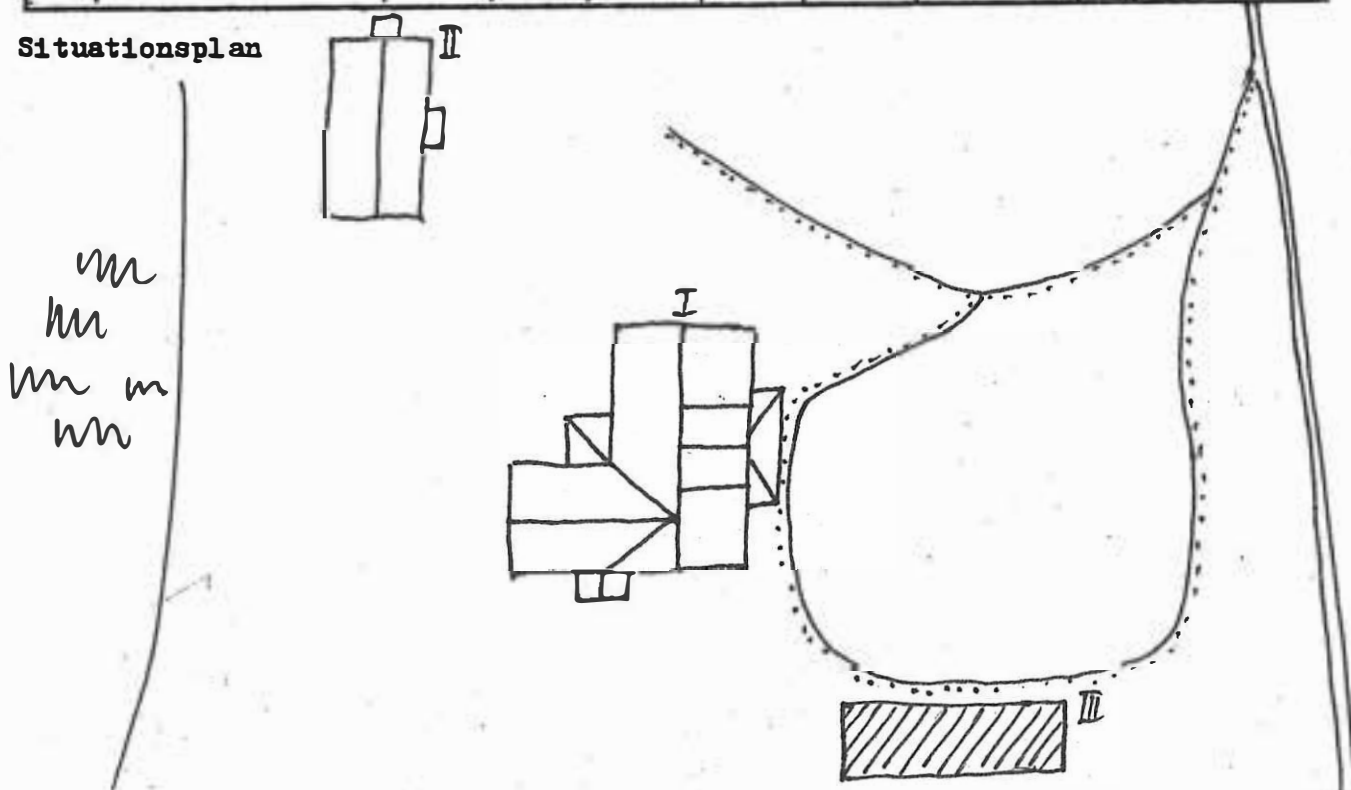

Kommun *Torsby*..... Församling *Dalby*..... Datum *juni-83*.....  
 Fastighet *Bacha 1:128*..... Film nr *77*.....  
 Gårdsnamn *Tronsgården*..... Karta *130 3a*.....  
 Anl. art. *medlagt jordbruk. Nu*..... Åtgärder erfordras  
 Anteckningar *fr. fidej. bostad.*..... Stomme .....  
*ägare: Bodin, Karlstad*..... fasad .....  
 taktäckning .....

Hus nr	Husets funktion	Grund mtr	Stom mtr	Fasad mtr	Färg	Tak mtr	Byggn år b, 1, u	Kommentar
I	<i>boningshus</i>	<i>S</i>	<i>T</i>	<i>LFS</i> <i>SFS</i>	<i>0</i> <i>VIT</i>		<i>1642</i>	
II	<i>matbod</i>	<i>S</i>	<i>T</i>	<i>ELL</i>	<i>FR</i>			
III	<i>ladug.</i>							<i>gjutten</i>
IV								
V								
VI								
VII								
VIII								
IX								
X								

Situationsplan

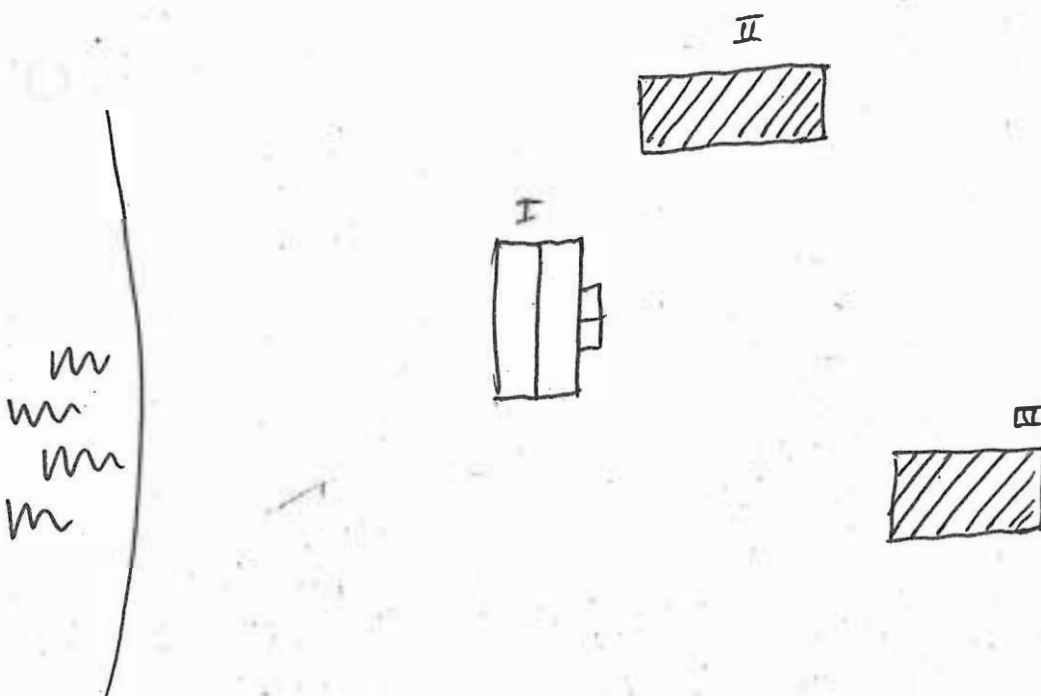

Kommun *Torsby*..... Församling *Dally* Datum *juni - 83*..  
 Fastighet *Bäcka 1:125*..... Film nr *77*.....  
 Gårdsnamn *Olagården*..... Karta *130 3a*.....  
 Anl. art. .... *f.d. jordbruk*..... Åtgärder erfordras  
 Anteckningar *nu. best. äret om*..... Stomme .....  
*ägare: Helge Johansson's dödsbo*..... fasad .....  
*(Håkan Helgesson m.fl.)*..... taktäckning .....

Hus nr	Husets funktion	Grund mtr	Stom mtr	Fasad mtr	Färg	Tak mtr	Byggn år b, 1, u	Kommentar
I	<i>böringshus</i>	<i>S</i>	<i>T</i>	<i>T</i>	<i>FR</i>	<i>P</i>	<i>1740</i>	
II	<i>härbre</i>	<i>S</i>	<i>T</i>	<i>T+SSP</i>	<i>FR</i>	<i>P</i>		
III	<i>1092 stall ladug. lida</i>	<i>S</i>	<i>T+B</i>	<i>T+SSP</i>	<i>FRx</i>	<i>BT+P</i>		
IV	<i>vedbod</i>	<i>S</i>	<i>T</i>	<i>T</i>	<i>FR</i>	<i>P</i>		
V								
VI								
VII								
VIII								
IX								
X								

Situationsplan

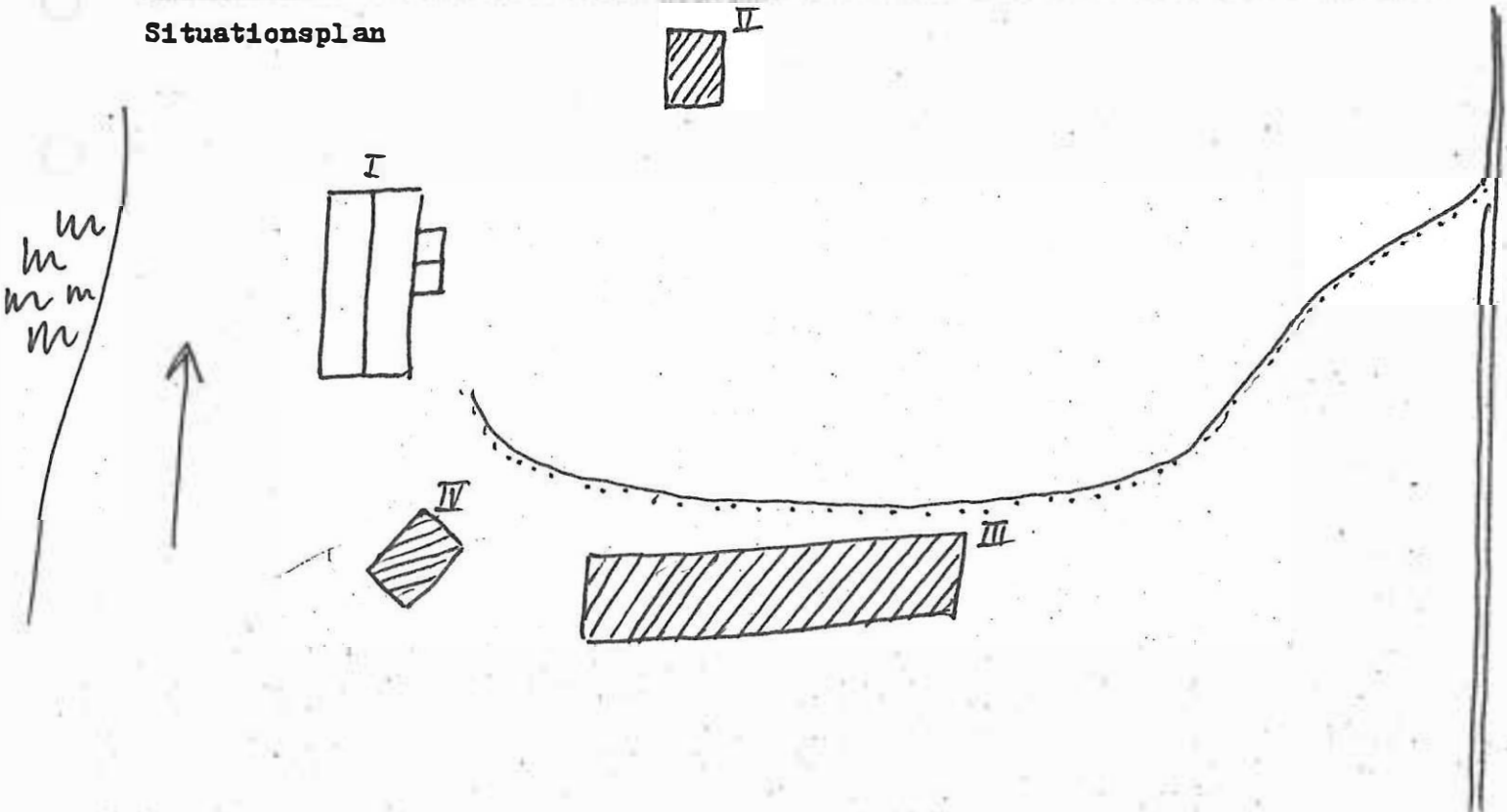

Kommun *Torsby* ..... Församling *Dalby* ..... Datum *juni - 83* .....  
 Fastighet *Bäcka 1:126* ..... Film nr *78* .....  
 Gårdsnamn *Hagen* ..... Karta .....  
 Anl. art. .... *öretombostad åt* ..... Åtgärder erfordras  
 Anteckningar *ägarna, Öre Karlsson* ..... Stomme .....  
*m. fem.* ..... fasad .....  
 ..... taktäckning .....

Hus nr	Husets funktion	Grund mtr	Stom mtr	Fasad mtr	Färg	Tak mtr	Byggn år b, 1, u	Kommentar
I	<i>boningshus</i>	S	B T	SFS LFS	acryl gul	P		
II	<i>lillstuga</i>	S	T	T+SSP	FR	2T		
III	<i>ligger löst stall ladug. bod</i>	S	T+B	SLL SSPT	FR	P		
IV								
V								
VI								
VII								
VIII								
IX								
X								

Situationsplan

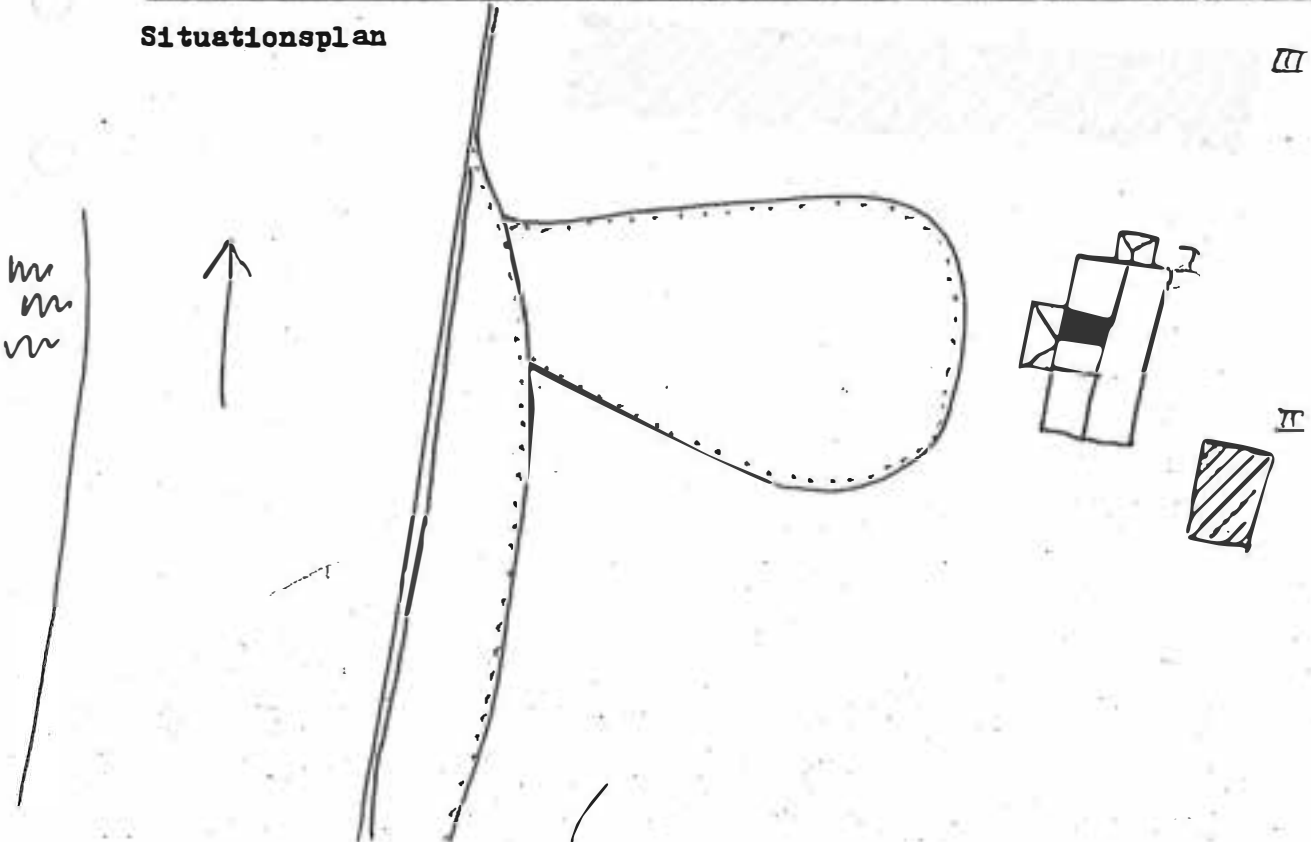

Kommun *Torsby*..... Församling *Dalby*..... Datum *juni 83*.....  
 Fastighet *Bäcka 1:118*..... Film nr *78*.....  
 Gårdsnamn *Ordenshuset*..... Karta *130 3a*.....  
 Anl. art. *fest och klubblokal, bio*..... åtgärder erfordras  
 Anteckningar *öde sedan 50-talet*..... Stomme .....  
*ägare: Logen Vita Bandet 1815*..... fasad .....  
 taktäckning .....

Hus nr	Husets funktion	Grund mtr	Stom mtr	Fasad mtr	Färg	Tak mtr	Byggn år b, 1, u	Kommentar
I	<i>ordenshus</i>	<i>S</i>	<i>T</i>	<i>T</i>	<i>FR X</i>	<i>P</i>	<i>1910</i>	
II								
III								
IV								
V								
VI								
VII								
VIII								
IX								
X								

Situationsplan

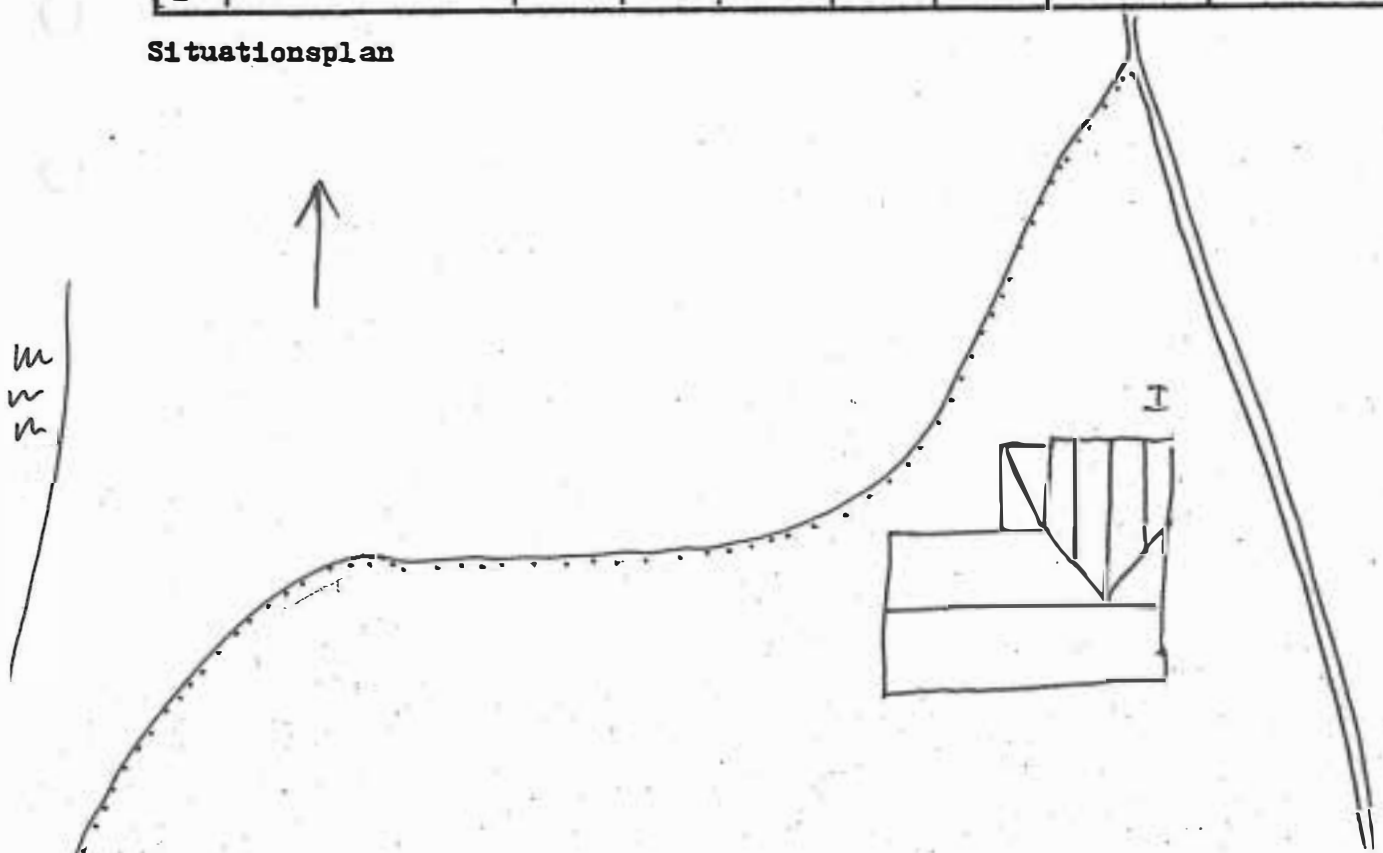

Kommun *Torsby* ..... Församling *Dalby* ..... Datum *juni - 83* .....

Fastighet *Bäckes 1:28* ..... Film nr *78* .....

Gårdsnamn *Håkangården (Håkogårn)* ..... Karta *13D 3a* .....

Anl. art. *Nedlagd bondgård nu* ..... Åtgärder erfordras

Anteckningar *brstad åter av ägarna* ..... Stomme .....  
*Greta Marcusson. Mats Persson* ..... fasad .....  
*äger 1/2* ..... taktäckning .....

Hus nr	Husets funktion	Grund mtr	Stom mtr	Fasad mtr	Färg	Tak mtr	Byggn år b, 1, u	Kommentar
I	<i>böringshus</i>	S	T	SFS LFS	gul P	2T	<i>tidigt 1800 u</i>	
II	<i>lott, vedbod lada</i>	S	T	SSP T	FR	P		
III	<i>ladning, löse töler</i>	S	T	T+SL	FR	P		
IV	<i>hårpre</i>	S	T	T	FR	P		
V	<i>lada</i>	S	T	T	X	P		
VI								
VII								
VIII								
IX								
X								

Situationsplan

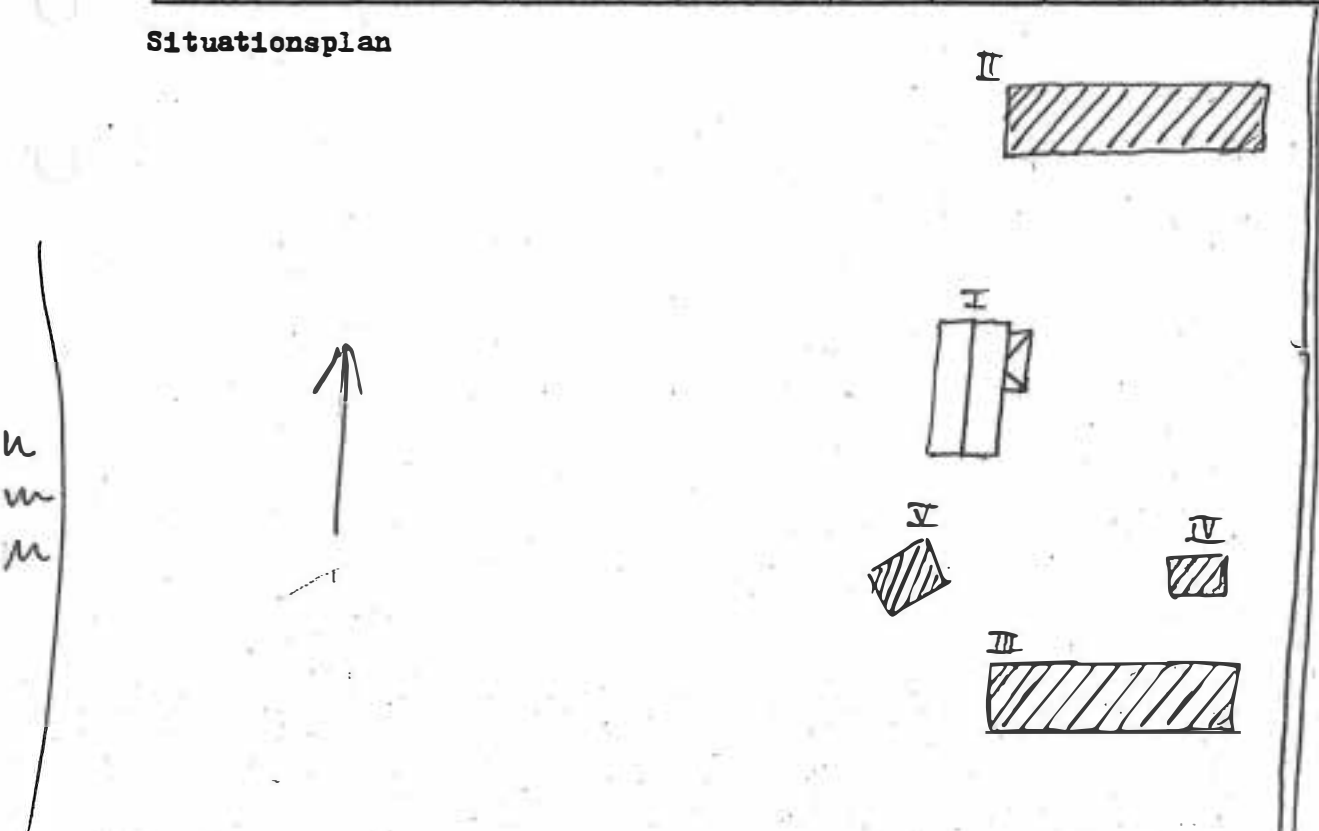

Kommun *Torsby*..... Församling *Dalby* Datum *juni-83*..  
 Fastighet *Backa 1:6!*..... Film nr *79*.....  
 Gårdsnamn *Gia Matsgården*..... Karta *1303a*.....  
 Anl. art. *Öde i många år. Har ny-* Åtgärder erfordras  
 Anteckningar *ligen sålts till Per-Anne* Stomme .....  
*Celsson som tänker flytta stom-* fasad .....  
*men till Galåsen,* taktäckning .....

Hus nr	Husets funktion	Grund mtr	Stom mtr	Fasad mtr	Färg	Tak mtr	Byggn år b, 1, u	Kommentar
I	<i>boningshus</i>	<i>S</i>	<i>T</i>	<i>T+SSP</i>	<i>X</i>	<i>2T</i>	<i>1783</i>	
II								
III								
IV								
V								
VI								
VII								
VIII								
IX								
X								

Situationsplan

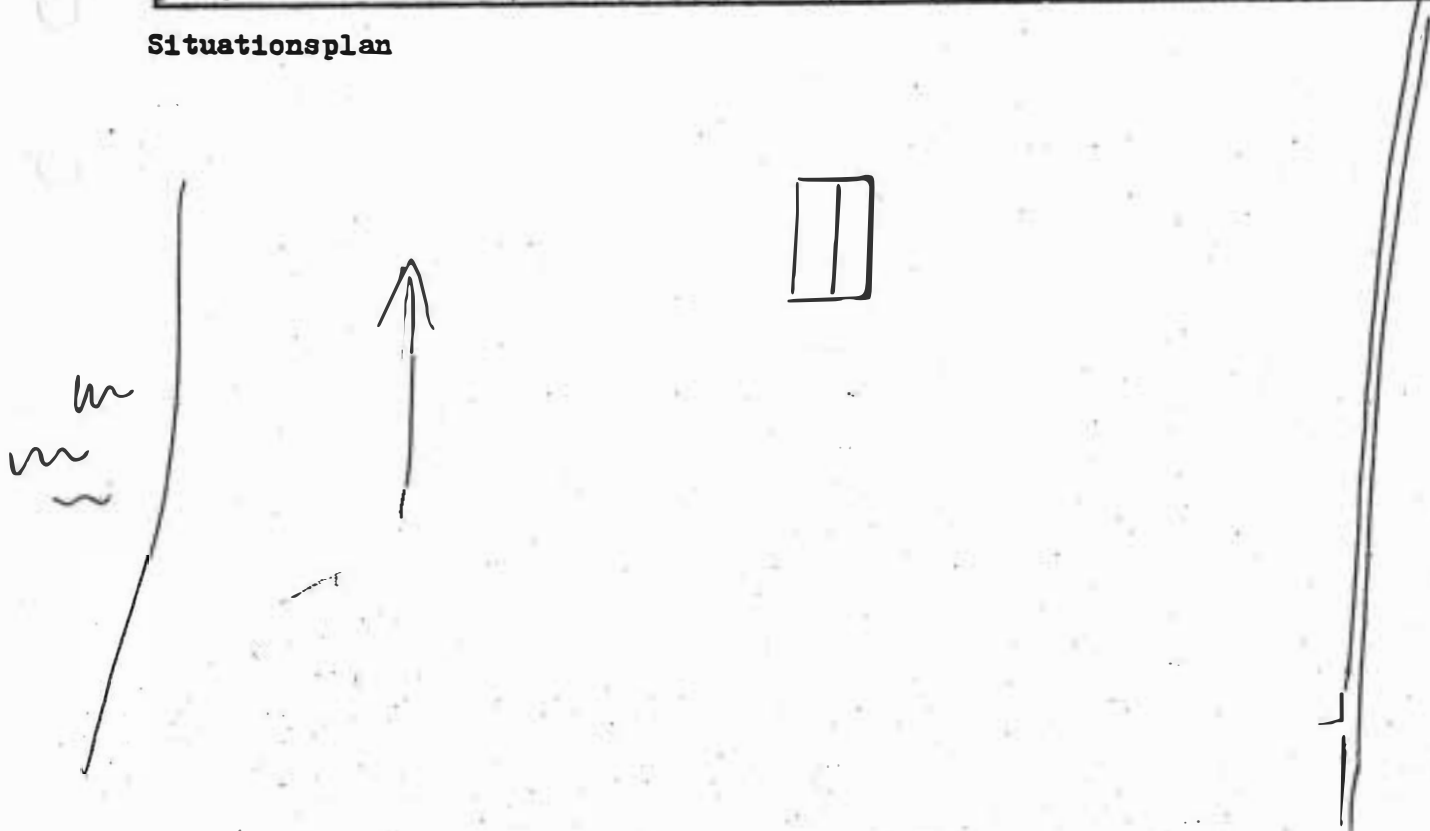

Kommun *Torsby*..... Församling *Dalby*..... Datum *juni 83*.....  
 Fastighet *Backa 1:60*..... Film nr *79*.....  
 Gårdsnamn *(Nya) Matsgården*..... Karta *1303a*.....  
 Anl. art. *medlagt småbruk Gde*..... Åtgärder erfordras  
 Anteckningar ..... Stomme .....  
 ..... fasad .....  
 ..... taktäckning .....  
 ägare: *Holger Larsson, Vitsand*.....

Hus nr	Husets funktion	Grund mtr	Stog mtr	Fasad mtr	Färg	Tak mtr	Byggn år b, l, u	Kommentar
I	<i>böningshus</i>	<i>S</i>	<i>T</i>	<i>SFS</i>	<i>OV</i>	<i>P</i>		
II	<i>redsk. bod vaskställe m.m.</i>	<i>S</i>	<i>T</i>	<i>5LL SSP</i>	<i>FR</i>	<i>P</i>		
III	<i>loge / iver stall ledning.</i>	<i>S</i>	<i>T+B</i>	<i>SSP T</i>	<i>FR</i>	<i>P</i>		
IV								
V								
VI								
VII								
VIII								
IX								
X								

Situationsplan

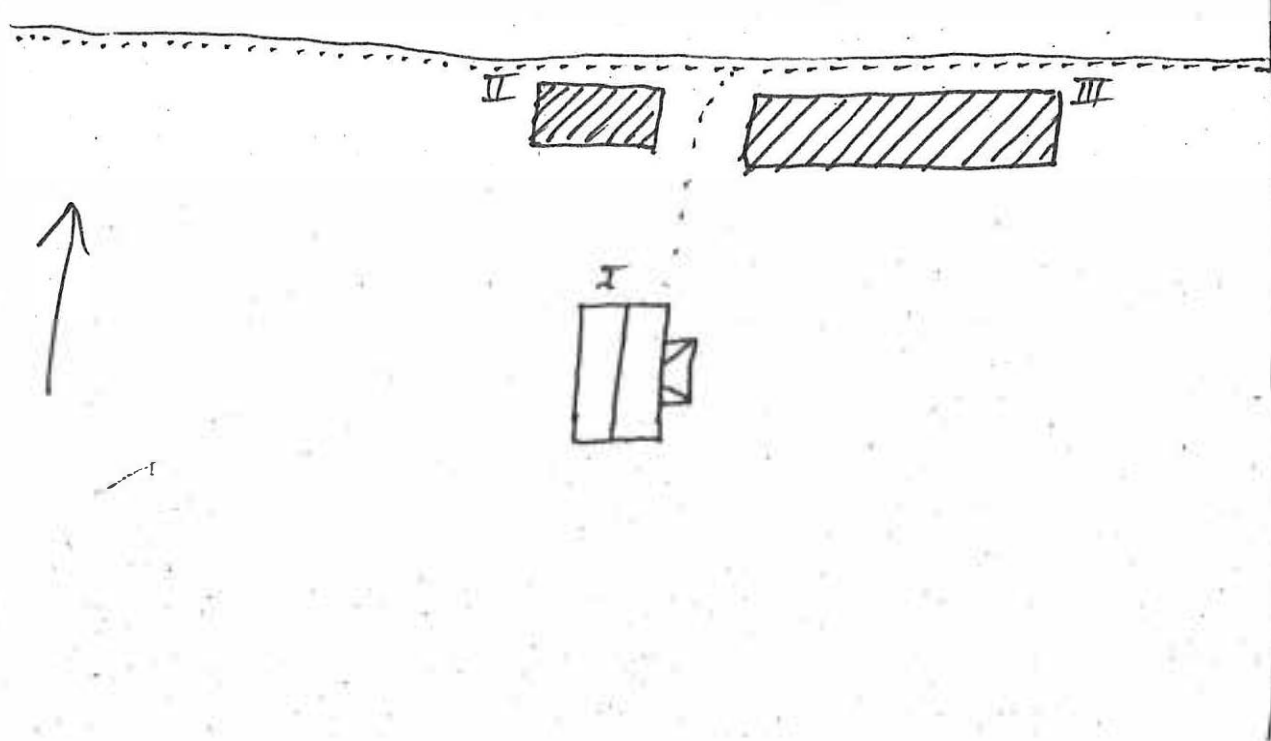

n  
n  
n

Kommun *Torsby* ..... Församling *Dalby* ..... Datum *juni 83* .....  
 Fastighet *Bäcka 1:55* ..... Film nr *79* .....  
 Gårdsnamn *Erikesgården* ..... Karta *130 3a* .....  
 Anl. art. *reolagd bondgård. Nyare* ..... Åtgärder erfordras .....  
 Anteckningar *bonningshus bebott av en av* ..... Stomme .....  
*ägarna Ester Halvarsson. Folke H.* ..... fasad .....  
*ägar 1/2* ..... taktäckning .....

Hus nr	Husets funktion	Grund mtr	Stom mtr	Fasad mtr	Färg	Tak mtr	Byggn år b, 1, u	Kommentar
I	<i>bonningshus</i>	<i>S</i>	<i>T</i>	<i>SLP T</i>	<i>FR</i>	<i>P</i>	<i>tidigst 1800</i>	
II	<i>loftbyggn.</i>	<i>S</i>	<i>T</i>	<i>SLP T</i>	<i>FR</i>	<i>P</i>		
III	<i>loge, lada</i>	<i>S</i>	<i>T</i>	<i>SLP T</i>	<i>FR</i>	<i>P</i>		
IV	<i>ladug. hörbre ilder</i>	<i>S</i>	<i>T+B</i>	<i>T+SSP</i>	<i>FR</i>	<i>P ET</i>		
V	<i>Nybyggn</i>	<i>BT</i>	<i>B</i>	<i>ET</i>	<i>VIT</i>	<i>P</i>	<i>1941</i>	
VI								
VII								
VIII								
IX								
X								

Situationsplan

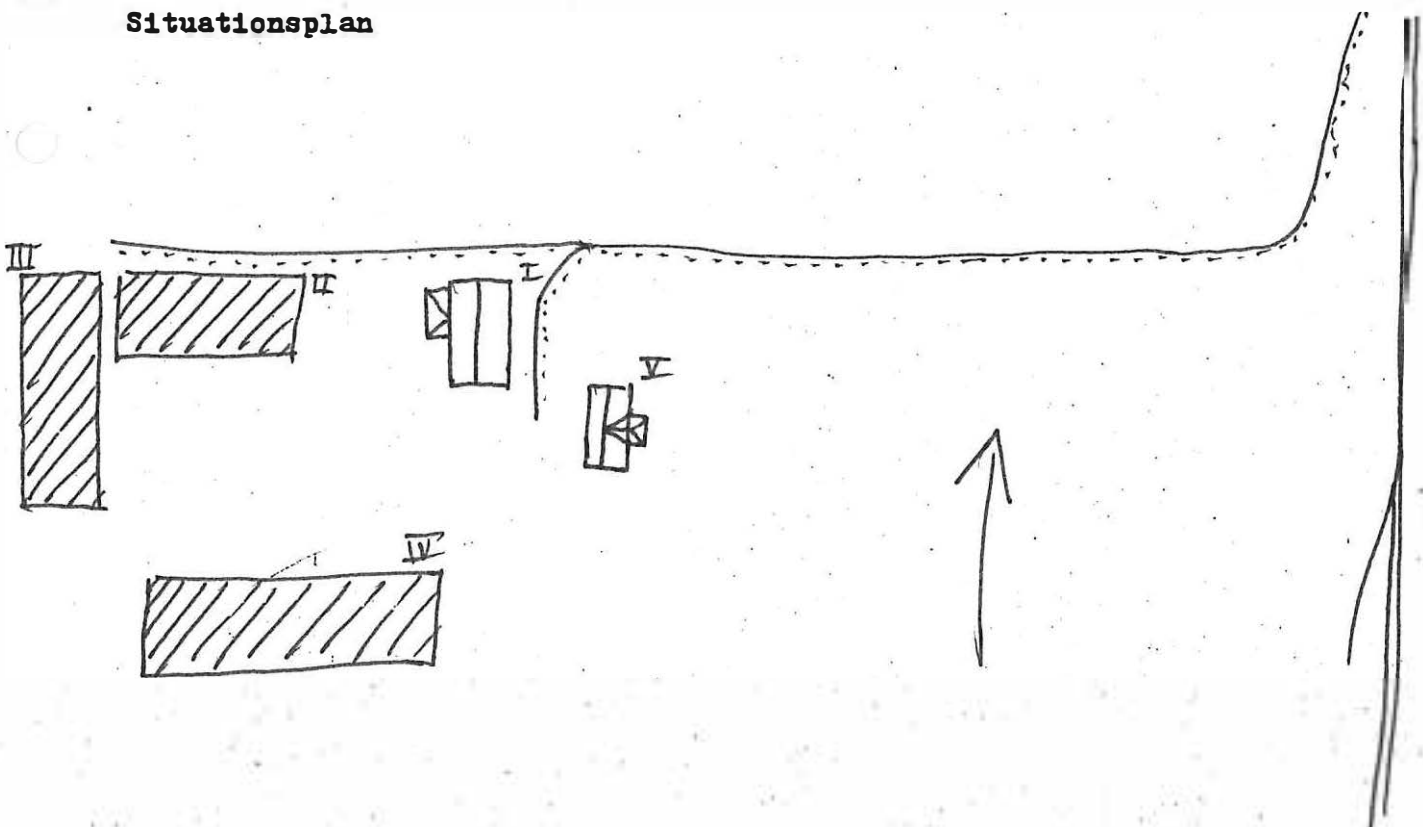

Kommun *Torsby*..... Församling *Pälly*. Datum .. *juni*...-83  
 Fastighet *Bäckå 1:57*..... Film nr *79*.....  
 Gårdsnamn ..... Karta *13D 3a*.....  
 Anl. art. *Öde sedan 1963*..... Åtgärder erfordras  
 Anteckningar ..... Stomme .....  
 ..... fasad .....  
 ..... taktäckning .....  
 Ägare: *Per Hansson, Rensby*.....

Hus nr	Husets funktion	Grund mtr	Stom mtr	Fasad mtr	Färg	Tak mtr	Byggn år b, 1, u	Kommentar
I	<i>boningshus</i>	<i>BT</i>	<i>B</i>	<i>SFS</i>	<i>FR</i> <i>X</i>	<i>P</i>		
II								
III								
IV								
V								
VI								
VII								
VIII								
IX								
X								

Situationsplan

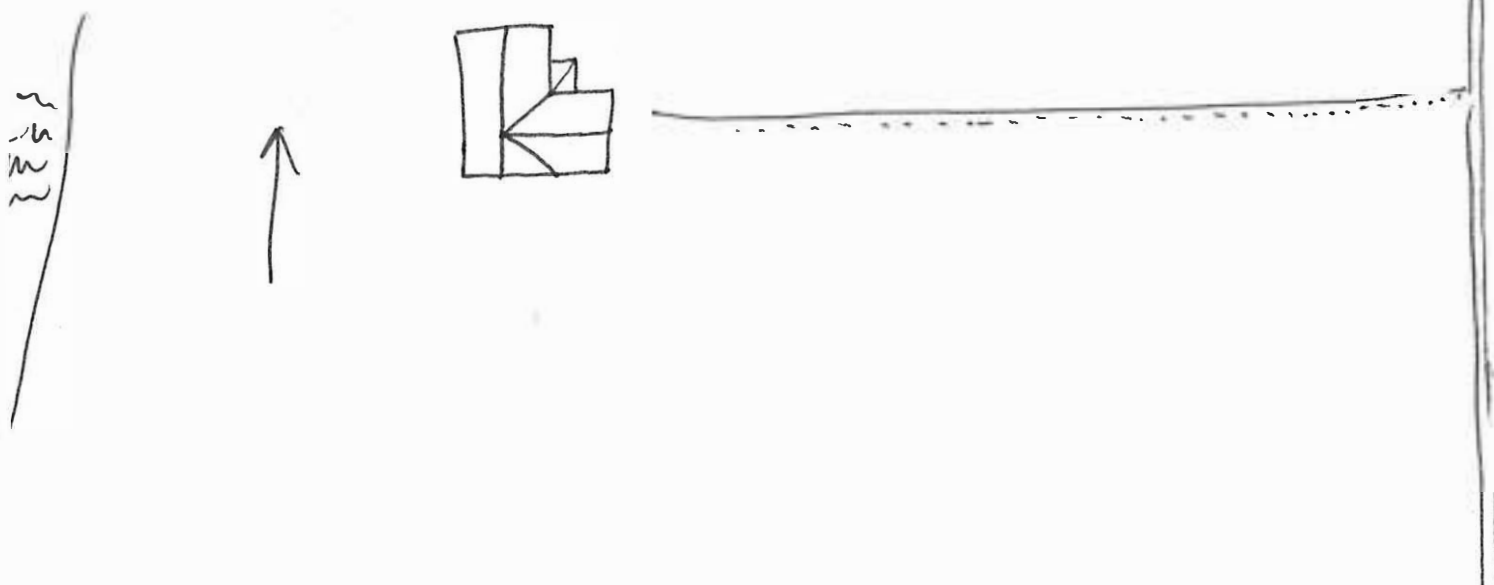

Kommun *Torsby* ..... Församling *Pally* ..... Datum *juni-83* .....  
 Fastighet *Becka 1:95* ..... Film nr *80* .....  
 Gårdsnamn *Tromsbygggränden* ..... Karta *130 3a* .....  
 Anl. art. *f.d. bondgård öde sedan* ..... Åtgärder erfordras .....  
 Anteckningar *1970(ca)* ..... Stomme .....  
 " *ägare: Folke och Ester Halvans* ..... fasad .....  
 " *SN* ..... taktäckning .....

Hus nr	Husets funktion	Grund mtr	Stom mtr	Fasad mtr	Färg	Tak mtr	Byggn år b, 1, u	Kommentar
I	<i>boningshus</i>	S	T	<i>SFS SLL</i>	<i>VIT X</i>	<i>1878</i>		
II	<i>10ft. vildsvinstall</i>	S	T	<i>T+SS</i>	<i>FR</i>	<i>1878</i>		
III								
IV								
V								
VI								
VII								
VIII								
IX								
X								

Situationsplan

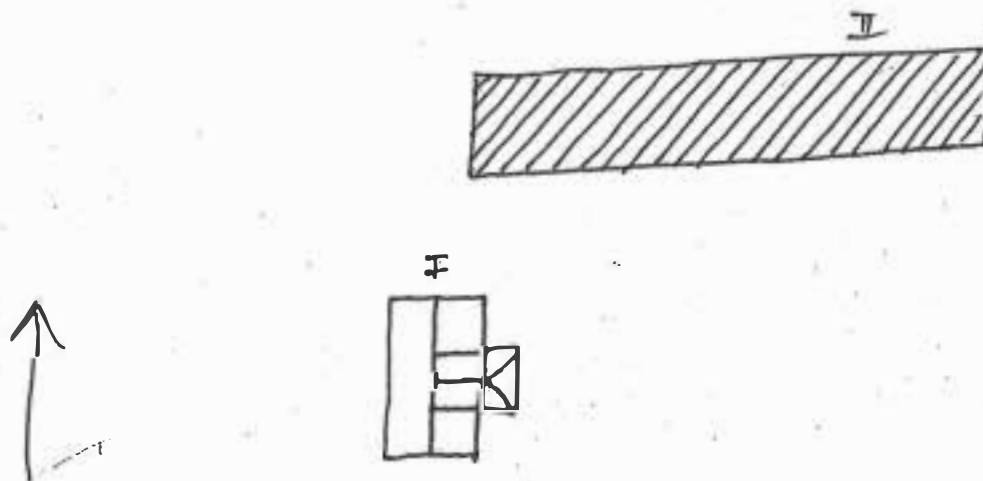

Kommun *Torsby*..... Församling *Dalling*... Datum *juni-83*...  
 Fastighet *intill Brånäs 1:86*..... Film nr *80*.....  
 Gårdsnamn *Västgården*..... Karta *13C61*.....  
 Anl. art. *Nedlagd bondgård. Öde redan*..... Åtgärder erfordras  
 Anteckningar *1982. Gården borde köpas*..... Stomme .....  
*och rustas (tillskötas) av kommunen*..... fasad .....  
*tycker jag. Ägare: Verner Johansson*..... taktäckning .....

Hus nr	Husets funktion	Grund mtr	Stom mtr	Fasad mtr	Färg	Tak mtr	Byggn år b, 1, u	Kommentar
I	<i>bohussthus</i>	<i>S</i>	<i>T</i>	<i>SLP T</i>	<i>X</i>	<i>2T</i>	<i>1609</i>	
II	<i>1090 idag ruin</i>	<i>S</i>	<i>B</i>	<i>SSP</i>	<i>FR</i>	<i>P</i>		
III	<i>Källare</i>		<i>sten</i>					
IV	<i>trättstuga</i>	<i>BT</i>	<i>B T</i>	<i>SLP</i>	<i>FR</i>	<i>2T</i>		
V								
VI								
VII								
VIII								
IX								
X								

Situationsplan

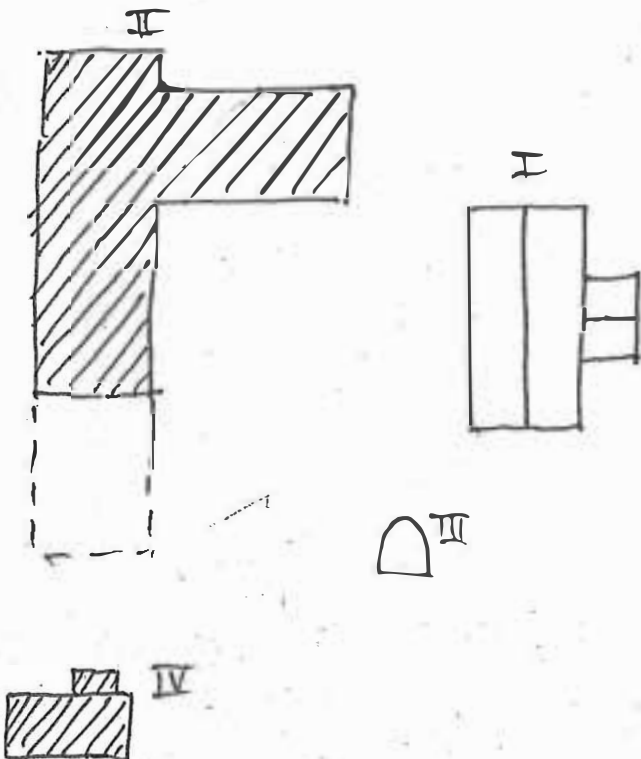

Kommun *Torsby* ..... Pörsamling *Dalby* ..... Datum *juni -83* .....  
 Fastighet *Amnared 1:87 (1:93)* ..... Film nr *80* .....  
 Gårdsnamn *Amnatorp* ..... Karta *130 4a* .....  
 Anl. art. .... Åtgärder erfordras  
 Anteckningar ..... Stomme .....  
 ..... fasad .....  
 ..... taktäckning .....  
 ägare: *Håkan Foss* .....

Hus nr	Husets funktion	Grund mtr	Stom mtr	Fasad mtr	Färg	Tak mtr	Byggn år b, 1, u	Kommentar
I	<i>bottingshus</i>	<i>S</i>	<i>B</i>	<i>SLP LFS</i>	<i>FR</i>	<i>P</i>	<i>1933</i>	
II	<i>ladugård bryg lida</i>	<i>S</i>	<i>B</i>	<i>SSP</i>	<i>FR</i>	<i>P</i>		
III	<i>hårbrä</i>	<i>S</i>	<i>T</i>	<i>T</i>	<i>FR</i>	<i>D</i>		
IV								
V								
VI								
VII								
VIII								
IX								
X								

Situationsplan III

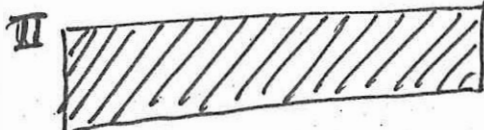

Kommun *Torsby* ..... Församling *Dalby* ..... Datum *juni-83*  
 Fastighet *intill 3:74* ..... Film nr *80*  
 Gårdsnamn *Storgården* ..... Karta *1303a*  
 Anl. art. *f. d. bondgård, nu äde* ..... Åtgärder erfordras  
 Anteckningar ..... Stomme .....  
 ..... fasad .....  
 ..... taktäckning .....  
 "ägare: *Bengt & Rolf Persson* .....

Hus nr	Husets funktion	Grund mtr	Stom mtr	Fasad mtr	Färg	Tak mtr	Byggn år b, i, u	Kommentar
I	<i>boningshus</i>	<i>S</i>	<i>T</i>	<i>T SLL</i>	<i>X</i>	<i>P</i>	<i>1849</i>	
II	<i>loftbyggnad</i>	<i>S</i>	<i>T</i>	<i>T</i>	<i>X</i>	<i>STICK</i>		
III								
IV								
V								
VI								
VII								
VIII								
IX								
X								

Situationsplan

