

Kommun ..... FORSHAGA ..... Församling Ö.ULLERUD ..... Datum 870604 .....

Fastighet ..... RUD 1:5 ..... Film nr 1 .....

Gårdsnamn ..... DÄR ÖST ..... Karta 11D 5d .....

Anl. art. .... BONDGÅRD ..... Sign. AR .....

Uppgiftslämnare ..... Åtgärder erfordras .....

Anteckningar ..... stomme .....  
 ..... fasad .....  
 ..... taktäckn. ....

Hus nr	Husets funktion	Grund mtr	Sto- mne	Fasad mtr	Färg	Tak- täckn.	Byggn. år b, l, u	Kommentar
I	BONINGSHUS	Btg	T	SLP	FR	2T		
II	LADUGÅRD	P1	Rv	SSP	FR	plåt/ stick		
III	HÄRBRE	P1	T	T	FR	2T		
IV	LILLSTUGAN	S	T	SLL	FR	plåt/ stick		
V	LADA	P1	Rv	SLP	FR	2T		
VI	HÖNSHUS	Btg	Rv	SLP	FR	2T		
VII								
VIII								
IX								
X								

Situationsplan

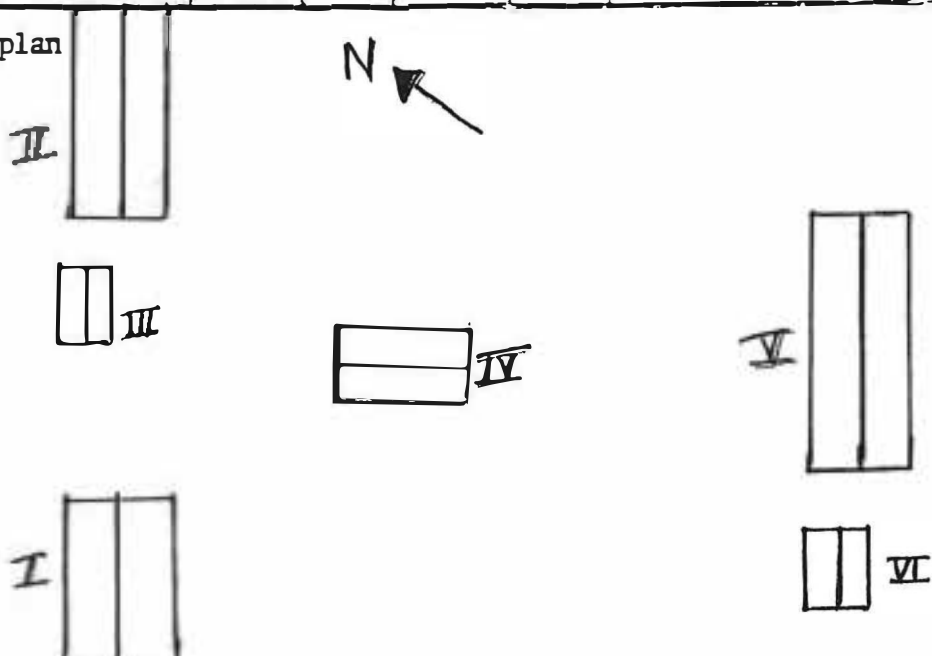

Kommun FORSHAGA ..... Församling Ö.ULLERUD... Datum ..870604.....  
 Fastighet RUD 1:6 ..... Film nr ...1.....  
 Gårdsnamn ..... Karta 11D 5d .....  
 Anl. art. BONDGÅRD ..... Sign. AR .....  
 Uppgiftslämnare ..... Åtgärder erfordras .....  
 Anteckningar ..... stomme .....  
 ..... fasad .....  
 ..... taktäckn. ....

Hus nr	Husets funktion	Grund mtr	Stomme	Fasad mtr	Färg	Taktäckn.	Byggn. år b, l, u	Kommentar
I	BONINGSHUS	S	T	LLP	FR	BT	b 1850-t	
II	DRÄNGSTUGA	Btg	T/RV	LLP	FR	2T		
III	LADUGÅRD	Btg	T/RV	SSP	FR	2T		
IV								
V								
VI								
VII								
VIII								
IX								
X								

Situationsplan

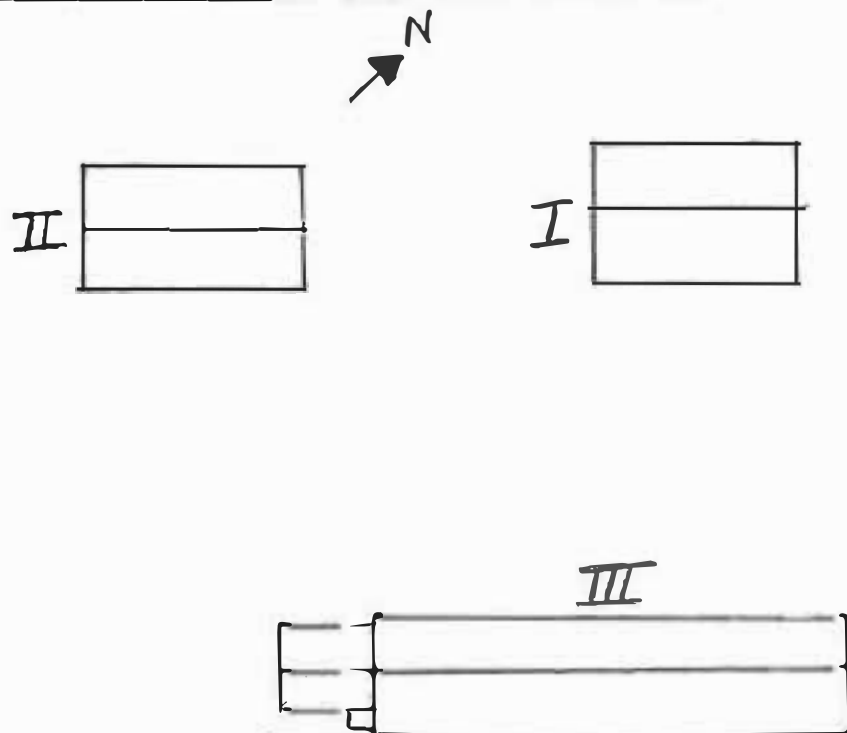

Kommun .. FORSHAGA ..... Församling Ö.ULLERUD... Datum .. 870604 .....

Fastighet .. RUD... 1:8 ..... (nuy. 1:97.) ..... Film nr .. 2 .....

Gårdsnamn .. DÄR VÄST ..... Karta .. lld 5d .....

Anl. art. .. BONDGÅRD ..... Sign. .. AR .....

Uppgiftslämnare .. ÄGAREN ..... Åtgärder erfordras

Anteckningar ..... stomme .....  
 ..... fasad .....  
 ..... taktäckn. ....

Hus nr	Husets funktion	Grund mtr	Stomme	Fasad mtr	Färg	Taktäckn.	Byggn. år b, l, u	Kommentar
I	BONINGSHUS	Btg	T	SLP	FR	P		Nyare tillbyggn.
II	LADUGÅRD	Btg	Tg/Rv	Tg/SSP	FR	P	1911 och 1944	Tillbyggn. på baksidan.
III	LADA	Btg	Rv	SLP	FR	P		
IV	REDSKAPSOD	Btg	Rv	SLL	FR	2T		
V								
VI								
VII								
VIII								
IX								
X								

Situationsplan

utedass

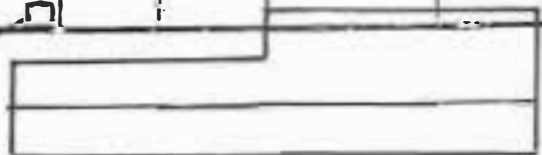

II

III

IV

Brunn

I

Rivet | stall

väg



Kommun ... FORSHAGA ..... Församling Ö.ULLERUD ..... Datum ... 870604 .....  
 Fastighet ... RUD 1:11 ..... Film nr ... 1 .....  
 Gårdsnamn ..... Karta 11D 5d .....  
 Anl. art. ... BONDGÅRD ..... Sign ... AR .....  
 Uppgiftslämnare ..... Åtgärder erfordras .....  
 Anteckningar ..... stomme .....  
 ..... fasad .....  
 ..... taktäckn. ....

Hus nr	Husets funktion	Grund mtr	Stomme	Fasad mtr	Färg	Taktäckn.	Byggn. år b, l, u	Kommentar
I	BONINGSHUS	Btg	T	SLP	FR	2T	ca 1900	
II	LADUGÅRD	P1	RV	SSP	FR	2T		
III	FÖRRÅD	Btg	CHS	SSP/p	R/V	2T		
IV								
V								
VI								
VII								
VIII								
IX								
X								

Situationsplan

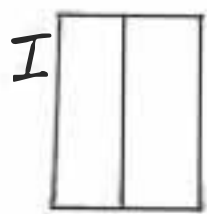
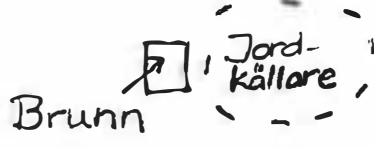
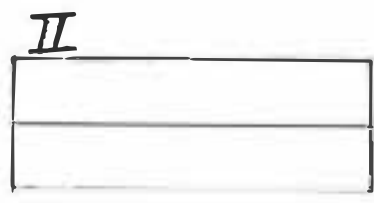

Kommun ... FORSHAGA ..... Församling ... Ö. ULLEBRUD .. Datum ... 870721 .....

Fastighet ... RUD 1:20 ..... Film nr ... 209 (I) .....

Gårdsnamn ... BOSTÄLLET ..... Karta ... 11D 5d .....

Anl. art. ... TORP ..... Sign. ... AR .....

Uppgiftslämnare ..... Åtgärder erfordras

Anteckningar ..... stomme .....  
 ..... fasad .....  
 ..... taktäckn. ....

Hus nr	Husets funktion	Grund mtr	Bygg mtr	Fasad mtr	Färg	Tak-täckn.	Byggn. år b, l, u	Kommentar
I	BONINGSHUS	S	T	SLP	FR	BT	b 1850-tal	
II	LILLSTUGA	Btg	Rv	SLL	FR	korr. Et	nyare	
III	LADA	S	Rv	SSP	FR	BT		
IV								
V								
VI								
VII								
VIII								
IX								
X								

Situationsplan

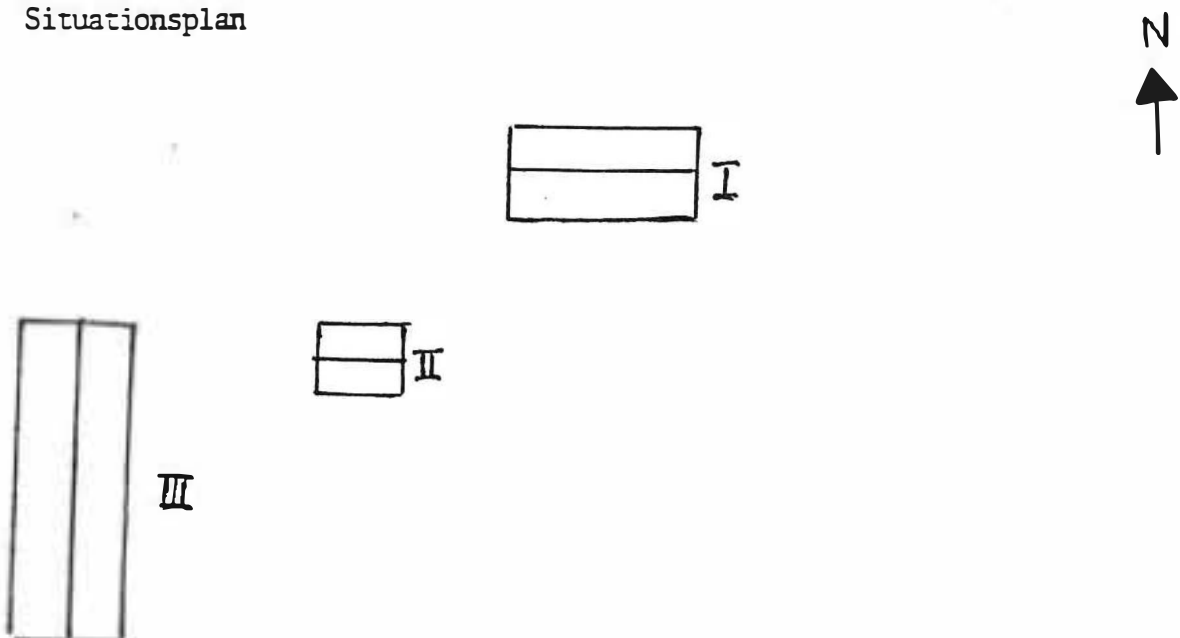

Kommun . FORSHAGA ..... Församling Ö.ULLERUD... Datum ..870604.....  
 Fastighet . RUD...1:23..... Film nr ..1.....  
 Gårdsnamn . KULLEN ..... Karta ..11D 5d.....  
 Anl. art. . TORP ..... Sign. . AR.....  
 Uppgiftslämnare . ÄGARE ..... Åtgärder erfordras  
 Anteckningar ..... stomme .....  
 ..... fasad .....  
 ..... taktäckn. ....

Hus nr	Husets funktion	Grund mtr	Stomme	Fasad mtr	Färg	Taktäckn.	Byggn. år b, l, u	Kommentar
I	BONINGSHUS	Btg	T	Et	V	P	u. 1855	Tillbyggt
II	LADA/LAGÅRD	pl.	T	T	FR	P	u. 1855	
III	SVINHUS	Btg	T	T	FR	Sp	u. 1855	
IV	BRYGGHUS	S	Rv	SLL	FR	P		
V								
VI								
VII								
VIII								
IX								
X								

Situationsplan

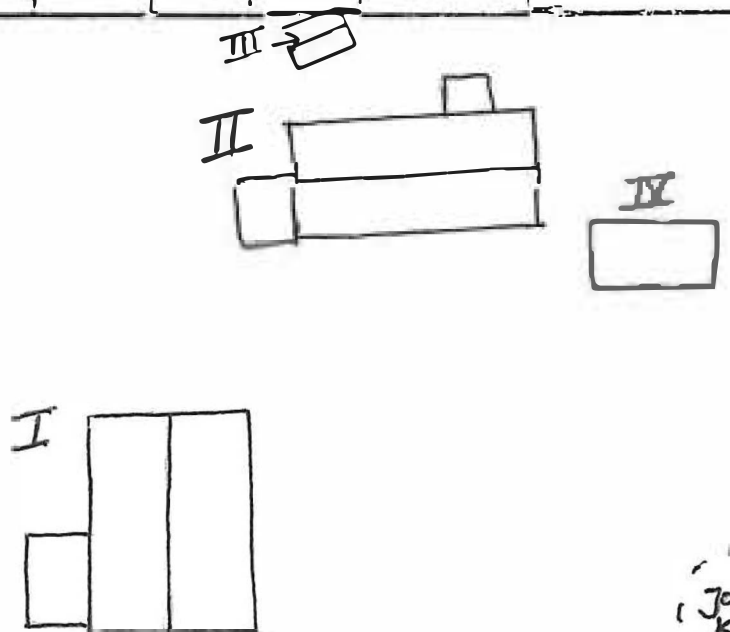

Kommun FORSHAGA ..... Församling ÖJULLERUD ..... Datum 870604 .....

Fastighet RUD 1:33 ..... Film nr 1 .....

Gårdsnamn ..... Karta 11D 5d .....

Anl. art. BONDGÅRD ..... Sign. AR .....

Uppgiftslämnare ..... Åtgärder erfordras .....

Anteckningar ..... stomme .....  
 ..... fasad .....  
 ..... taktäckn. ....

Hus nr	Husets funktion	Grund mtr	Stomme	Fasad mtr	Färg	Taktäckn.	Byggn. år b, l, u	Kommentar
I	BONINGSHUS	S	T	SSL	FR	2T	b. ca 1900	Tillbyggn. på baksidan.
II	MAGASIN	Btg	RV	SSL	FR	2T		
III	LADUGÅRD	Pl.	Rv	SSP	FR	2T		
IV								
V								
VI								
VII								
VIII								
IX								
X								

Situationsplan



Brunn

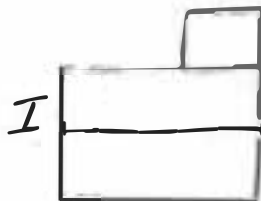

Kommun FORSHAGA ..... Församling Ö.ULLERUD ..... Datum ..870604.....  
 Fastighet RUD 1:36 ..... Film nr ..4.....  
 Gårdsnr. MELLANGÅRDEN ..... Karta ..11D 5d.....  
 Anl. art. BONDGÅRD ..... Sign. ..AR.....  
 Uppgiftslämnare ..... Åtgärder erfordras  
 Anteckningar ..... stomme .....  
 ..... fasad .....  
 ..... taktäckn. ....

Hus nr	Husets funktion	Grund mtr	Stomme	Fasad mtr	Färg	Tak-täckn.	Byggn. år b, l, u	Kommentar
I	BONINGSHUS	S	T	SLP	P/R	P		Tak: Bandfalsad plåt.
II	MASKINGARAGE	Btg	Tg/RV	Tg/SSP	FR	P		Tak: Pannplåt.
III	LADA	S	RV	SSP	FR	P		
IV								
V								
VI								
VII								
VIII								
IX								
X								

Situationsplan

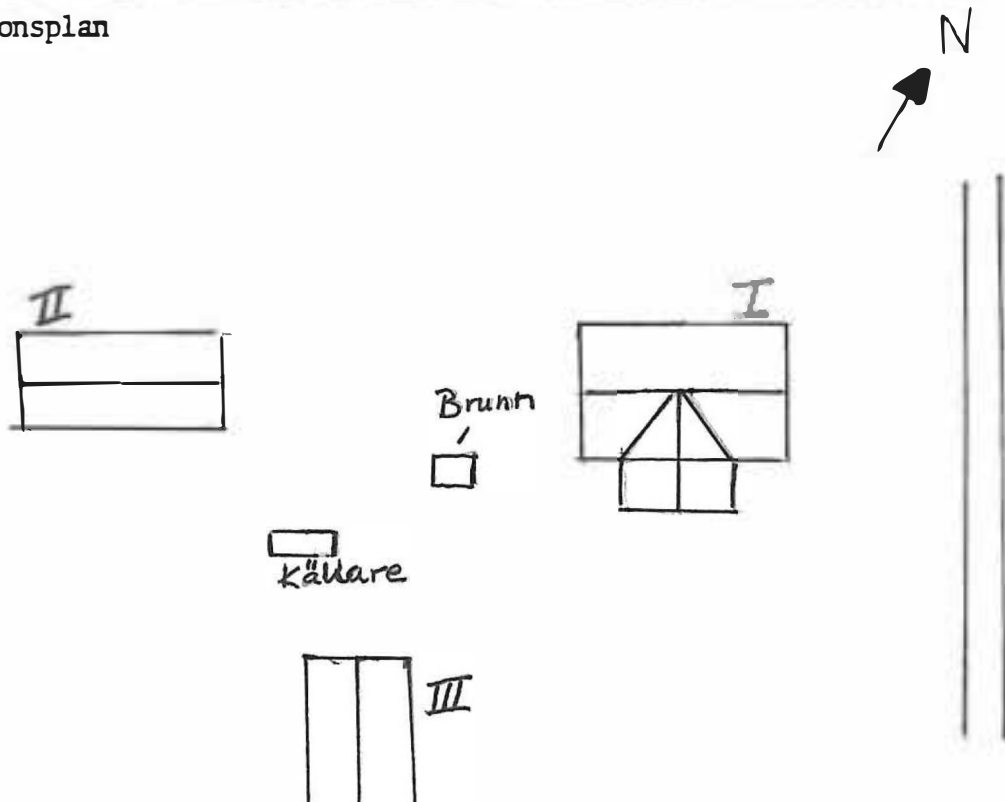

Kommun ... FORSHAGA ..... Församling .Ö.VULLERUD.. Datum .. 870609 .....

Fastighet .. RVD... 1:39 ..... Film nr ... 5 .....

Gårdsnamn ... NYCKELMYREN ..... Karta ... 11D 5e .....

Anl. art. ... BONDGÅRD ..... Sign. ... EL .....

Uppgiftslämnare ..... Åtgärder erfordras

Anteckningar ..... stomme .....  
 ..... fasad .....  
 ..... taktäckn. ....

Hus nr	Husets funktion	Grund mtr	Stomme	Fasad mtr	Färg	Taktäckn.	Byggn. år b, l, u	Kommentar
I	BOSTAD	S	T	SLP	FR	BT	1800-tal senare hälft	
II	LADUGÅRD/LOGE	S	B/T	SLP	FR	2T		
III	STALL/LADA	S	T	SSP	FR	KORR. BT.ÅT		
IV	HÄR LÅG TIDIGARE TIMRAT HÄRBRE							
V								
VI								
VII								
VIII								
IX								
X								

Situationsplan

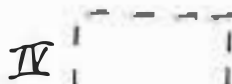
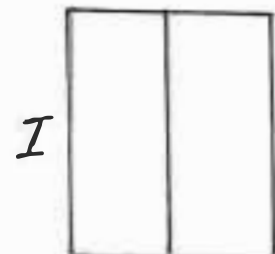
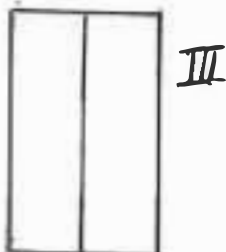
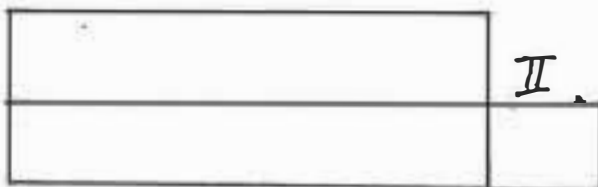



Kommun ... FORSHAGA ..... Församling Ö.ULLERUD... Datum .870609.....

Fastighet .RUD...1:39..... Film nr ...5.....

Gårdsnamn .SÅGEN..... Karta .11D 6e.....

Anl. art. .TORP..... Sign. ....EL.....

Uppgiftslämnare ..... Åtgärder erfordras

Anteckningar ..... stomme .....  
 ..... fasad .....  
 ..... taktäckn. ....

Hus nr	Husets funktion	Grund mtr	Stomme	Fasad mtr	Färg	Taktäckn.	Byggn. år b, l, u	Kommentar
I	BOSTAD (sommar)	S	T	SLP	FR	2T		
II	MAGASIN	S	T	T/SLP	FR	2T		
III								
IV								
V								
VI								
VII								
VIII								
IX								
X								

Situationsplan



II

Jordkällare

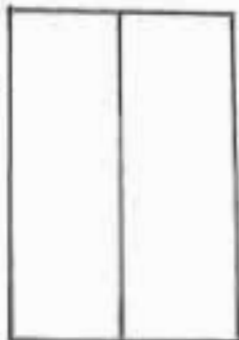

I

Riven ladugård



Brunn

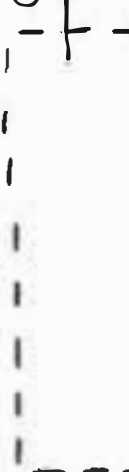

Kommun .. FORSHAGA ..... Församling Ö.ULLERUD... Datum .. 870603.....

Fastighet .. RUD.. 1:48..... Film nr .. 1.....

Gårdsnamn ..... Karta 11D 5d .....

Anl. art. .... TORP ..... Sign. .... EL .....

Uppgiftslämnare .. RAGNAR PERSSON ..... Åtgärder erfordras

Anteckningar ..... stomme .....  
 ..... fasad .....  
 ..... tektäckn. ....

Hus nr	Husets funktion	Grund mtr	Stomme	Fasad mtr	Färg	Tak-täckn.	Byggn. år b, l, u	Kommentar
I	BONINGSHUS	S	T	SLL	R	P	u 1907	
II	UTHUS/SVINHUS	S	B/S	SLL	FR	2T	1907	
III								
IV								
V								
VI								
VII								
VIII								
IX								
X								

Situationsplan

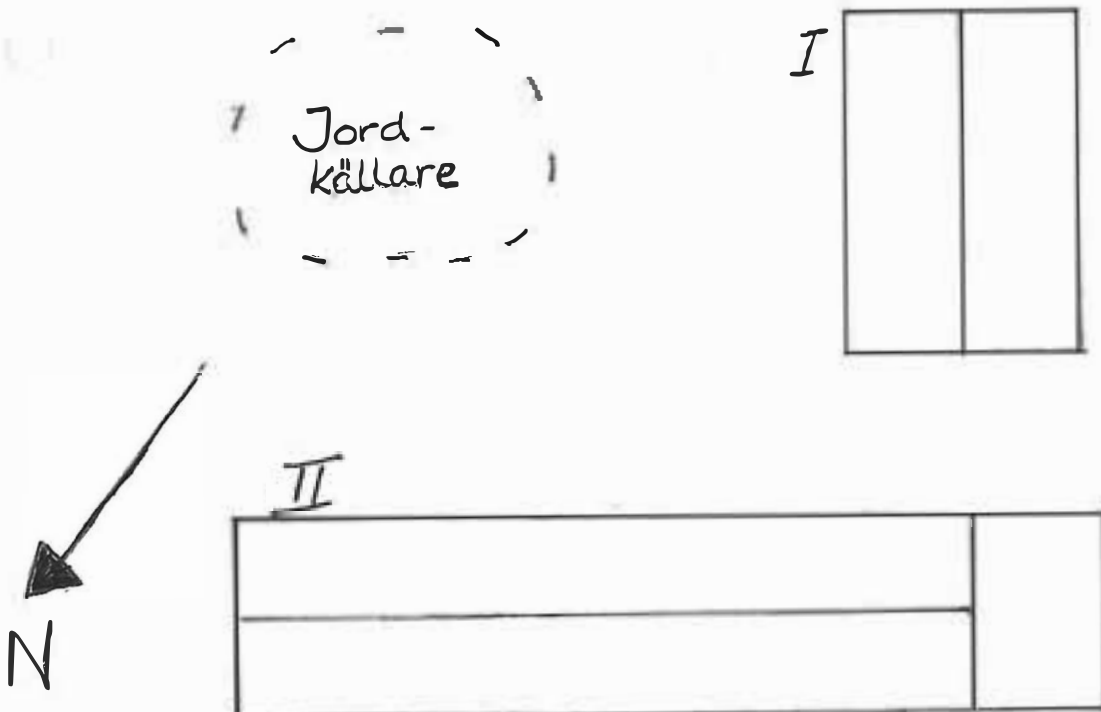

Kommun FORSHAGA ..... Församling Ö.ULLERUD ..... Datum 870603 .....

Fastighet RUD 1:49 ..... Film nr 1 .....

Gårdsnamn GRÖN ..... Karta 110.50 .....

Anl. art. TORP ..... Sign. AR .....

Uppgiftslämnare LISA OLSSON ..... Åtgärder erfordras

Anteckningar ..... stomme .....  
 ..... fasad .....  
 ..... taktäckn. ....

Hus nr	Husets funktion	Grund mtr	Stomme	Fasad mtr	Färg	Taktäckn.	Byggn. år b, l, u	Kommentar
I	BONINGSHUS	S	T	SLL LFS	FR	2T	u. 1907	
II	UTHUS/FÄHUS	S	Rv/ Tg	Tg/SLL SSP	x FR	2T	u. tro c. 1907	
III								
IV								
V								
VI								
VII								
VIII								
IX								
X								

Situationsplan

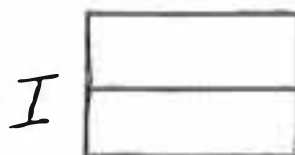
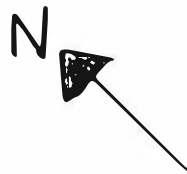

Kommun .. FORSHAGA ..... Församling Ö.ULLERUD.. Datum ..870604.....

Fastighet .. RUD .. 1:50 + 1:51 ..... Film nr ..2.....

Gårdsnamn .. RUDS SKOLA ..... Karta .. 11D 5d ..

Anl. art. .... F.D. SKOLA + F.D. LÄRARBOSTAD ..... Sign. .... AR ..

Uppgiftslämnare .. ÄGARE, BOSTADSHUSET ..... Åtgärder erfordras

Anteckningar ..... stomme .....

fasad .....

..... taktäckn. ....

Hus nr	Husets funktion	Grund mtr	Stomme	Fasad mtr	Färg	Taktäckn.	Byggn. år b, l, u	Kommentar
I	SKOLBYGGNAD	S	B	SLL	G/X	2T		
II	BONINGSHUS F.D. LÄRARBOSTAD	S	B	LFS	O/G	P		
III	UTHUS	Pl	Rv	SLL	FR	2T		
IV	GARAGE	Btg	Rv	SLP	FR	2T		
V								
VI								
VII								
VIII								
IX								
X								

### Situationsplan

N ←

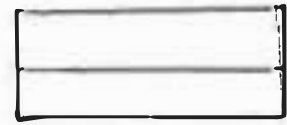

Brunn

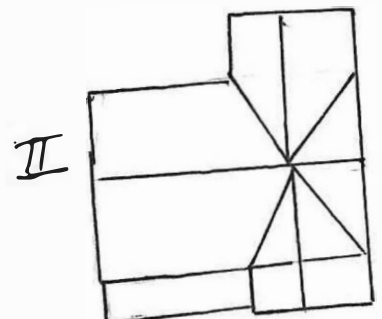
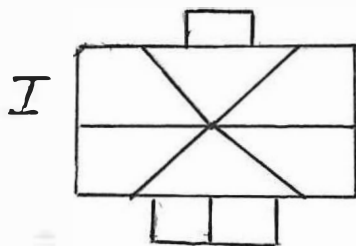

Kommun **FORSHAGA** ..... Församling **Ö.ULLERUD** ..... Datum **870604** .....  
 Fastighet **RUD 1:52** ..... Film nr **2** .....  
 Gårdsnamn **SVÄNGEN** ..... Karta **11D 5d** .....  
 Anl. art. **BONDGÅRD** ..... Sign. **AR** .....  
 Uppgiftslämnare ..... Åtgärder erfordras .....  
 Anteckningar ..... stomme .....  
 ..... fasad .....  
 ..... taktäckn. ....

Hus nr	Husets funktion	Grund mtr	Stomme	Fasad mtr	Färg	Taktäckn.	Byggn. år b, l, u	Kommentar
I	BONINGSHUS	S	T	SLP	FR	BT		
II	UTHUS	Pl	Rv	SLL	FR	2T		
III	LADUGÅRD	S	Rv/Tg	SSP/slät	FR/V	Et		
IV								
V								
VI								
VII								
VIII								
IX								
X								

Situationsplan

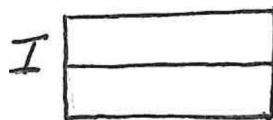

våg

Kommun ...FORSKAGA..... Församling .ÖULLERUD.. Datum ..870604.....

Fastighet ...RUD...1:54..... Film nr ..2.....

Gårdsnamn ..... Karta ...11D.5d.....

Anl. art. ...TORP..... Sign. ...AR.....

Uppgiftslämnare ..... Åtgärder erfordras

Anteckningar ..... stomme .....  
 ..... fasad .....  
 ..... taktäckn. ....

Hus nr	Husets funktion	Grund mtr	Stomme	Fasad mtr	Färg	Taktäckn.	Byggn. år b, l, u	Kommentar
I	BONINGSHUS	Btg	T	SLP	FR	2T		
II	LADUGÅRD	Pl	Rv	SSP	FR	BT/ stick		
III	LILLSTUGA	S	T	T	FR	2T/ stick		
IV								
V								
VI								
VII								
VIII								
IX								
X								

Situationsplan

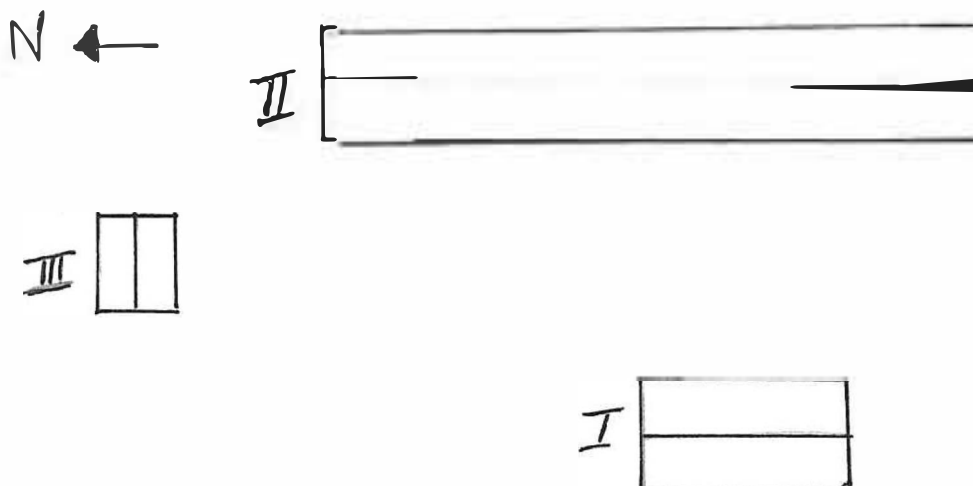

Kommun ..FORSHAGA..... Församling ..Ö.ULLERUD.. Datum ..870604.....

Fastighet ..RUD...1:63..... Film nr ..2.....

Gårdsnamn ..... Karta ..11D.5d.....

Anl. art. ..FRITIDSHUS..... Sign. ..AR.....

Uppgiftslämnare ..... Åtgärder erfordras

Anteckningar ..... stomme .....  
 ..... fasad .....  
 ..... taktäckn. ....

Hus nr	Husets funktion	Grund mtr	Stomme	Fasad mtr	Färg	Taktäckn.	Byggn. år b, l, u	Kommentar
I	BONINGSHUS	P	T	T	R	2T		FLYTTAD TILL PLATSEN.
II	LILLSTUGA	Pl	Rv	LPS	X	Et		
III								
IV								
V								
VI								
VII								
VIII								
IX								
X								

Situationsplan



I

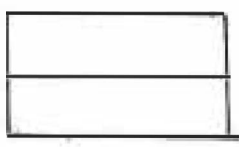

II

ved-skjul

utedass

vdg

Kommun FORSIAGA ..... Församling Ö. DJURÖD... Datum 870728.....  
 Fastighet RUD 1:78 ..... Film nr 211 (K).....  
 Gårdsnamn RUDS BANVAKTARSTUGA ..... Karta 11D 5d.....  
 Anl. art. .... Sign. EL.....  
 Uppgiftslämnare ..... Åtgärder erfordras  
 Anteckningar ..... stomme .....  
 ..... fasad .....  
 ..... taktäckn. ....

Hus nr	Husets funktion	Grund mtr	Bygg mtr	Fasad mtr	Färg	Tak-täckn.	Byggn. år b, 1, u	Kommentar
I	BOSTAD	S	T	SLL	FR	P1	1 1903	
II	UTHUS	S	RV	LFS/SLL	FR	2T	1 1903	
III								
IV								
V								
VI								
VII								
VIII								
IX								
X								

Situationsplan

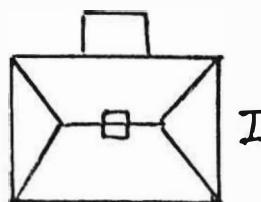
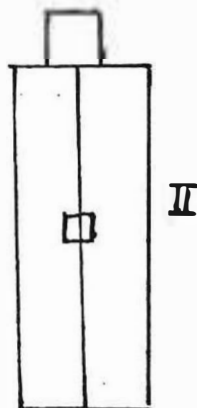

Nordmark  
Klarälven  
jämväg



Kommun ..FORSHAGA..... Församling ÖULLERUD... Datum .870604.....

Fastighet ..RUDSHEDEN...1:12.. ..... Film nr .2.....

Gårdsnamn ..... Karta ..11D.5d.....

Anl. art. ..TORP..... Sign. ....AR.....

Uppgiftslämnare ..... Åtgärder erfordras

Anteckningar ..... stomme .....  
 ..... fasad .....  
 ..... taktäckn. ....

Hus nr	Husets funktion	Grund mtr	Stomme	Fasad mtr	Färg	Taktäckn.	Byggn. år b, l, u	Kommentar
I	BONINGSHUS	S	T	SLP	G	2T		
II	LADUGÅRD <i>stall</i>	S	RV	SSP	FR	2T		
III								
IV								
V								
VI								
VII								
VIII								
IX								
X								

Situationsplan

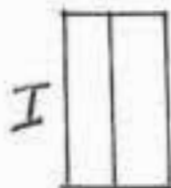

våg

□ Brunn





Kommun ..FORSHAGA..... Församling ..Ö.ULLERUD.. Datum ..870604.....  
 Fastighet ..RUDSHEDEN...1:15.. ..... Film nr ..2.....  
 Gårdsnamn ..... Karta ..11D 5d.....  
 Anl. art. ...TORP..... Sign. ...AR.....  
 Uppgiftslämnare ..... Åtgärder erfordras  
 Anteckningar ..... stomme .....  
 ..... fasad .....  
 ..... taktäckn. ....

Hus nr	Husets funktion	Grund mtr	Stomme	Fasad mtr	Färg	Taktäckn.	Byggn. år b, l, u	Kommentar
I	BONINGSHUS	S	T	SLP	FR	P		
II	LADA	P	B	SLP	X	P		PANNPLÅT
III								
IV								
V								
VI								
VII								
VIII								
IX								
X								

Situationsplan

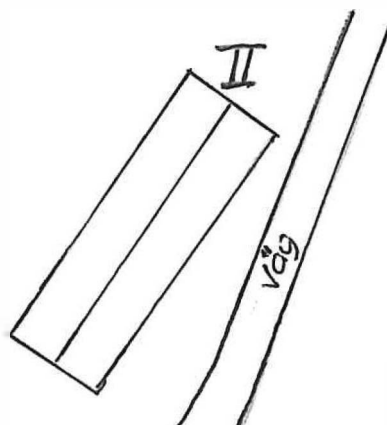

Kommun ...FORSHAGA..... Församling Ö.ULLERUD... Datum ..870721.....  
 Fastighet ...RUDSHEDEN...1:26..... Film nr ..... 209 (I).....  
 Gårdsnamn ...ABRAHAMSMYREN..... Karta ..... lld 6e.....  
 Anl. art. ....TORP..... Sign. .... AR.....  
 Uppgiftslämnare ..... Åtgärder erfordras  
 Anteckningar ..... stomme .....  
 ..... fasad .....  
 ..... taktäckn. ....

Hus nr	Husets funktion	Grund mtr	Bygg mtr	Fasad mtr	Färg	Tak-täckn.	Byggn. år b, l, u	Kommentar
I	BONINGSHUS	S	T	SLL	FR	2T		
II	UTHUS	S	Rv	SSP	FR	—		
III								
IV								
V								
VI								
VII								
VIII								
IX								
X								

## Situationsplan

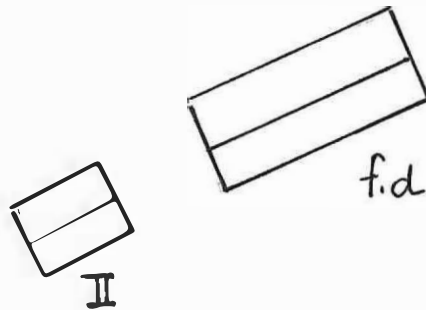

f.d ladugård (nedfallen)

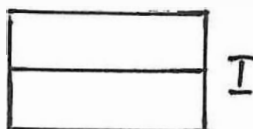



Kommun .. FORSHAGA..... Församling .Ö.ULLERUD.. Datum .870609.....  
 Fastighet .. SMEDSERUD...1:7... .. Film nr ..4.....  
 Gårdsnamn .. SLÄTTHEDEN..... Karta .11D.5e.....  
 Anl. art. ...TORP/SOMMARSTUGA..... Sign. ....BB.....  
 Uppgiftslämnare ..... Åtgärder erfordras  
 Anteckningar ... HELA ANLÄGGNINGEN VÄLBEVARAD..... stomme .....  
 ..... fasad .....  
 ..... taktäckn. ....

Hus nr	Husets funktion	Grund mtr	Stomme	Fasad mtr	Färg	Taktäckn.	Byggn. år b, l, u	Kommentar
I	BONINGSHUS	S	T	SLL	FR	2T		
II	MAGASIN/LAGÅRD	S/Pl	T/B	SLL/B	FR	2T		FLERTAL FUNKTIONER.
III	JORDKÄLLARE	S	S/B	B	FR	2T		TRÄÖVERBYGGN.
IV								
V								
VI								
VII								
VIII								
IX								
X								

Situationsplan

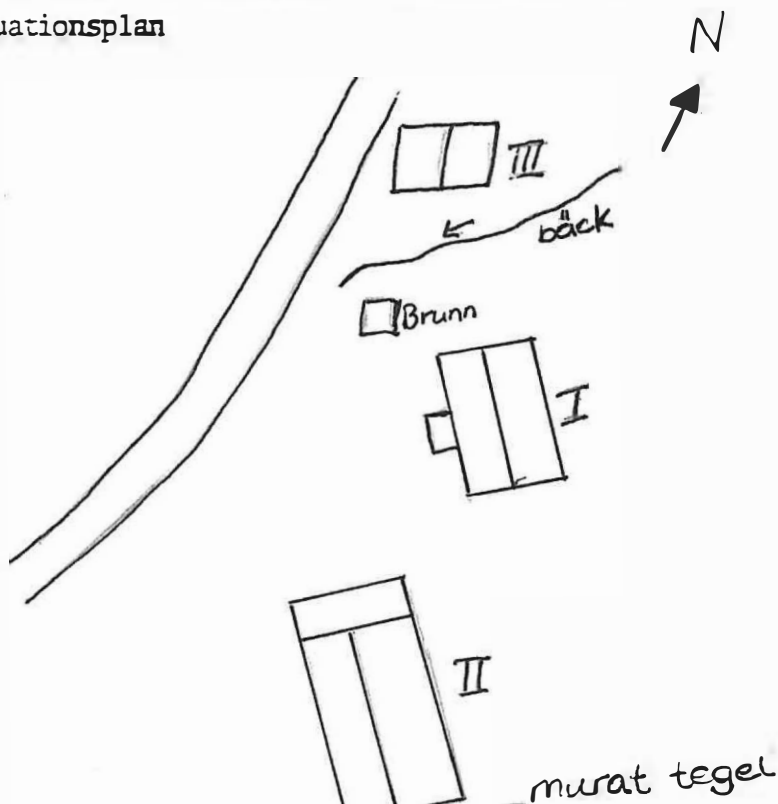

Kommun FORSHAGA Församling Ö.ULLERUD Datum 870622  
 Fastighet SMEDSERUD 1:11 Film nr 15  
 Gårdsnamn ..... Karta 110.5d/e  
 Anl. art. F.D. BONDGÅRD Sign. BB  
 Uppgiftslämnare ..... Åtgärder erfordras  
 Anteckningar ..... stomme .....  
 ..... fasad .....  
 ..... taktäckn. ....

Hus nr	Husets funktion	Grund mtr	Stomme	Fasad mtr	Färg	Taktäckn.	Byggn. år b, l, u	Kommentar
I	BONINGSHUS	S	?	SLP	FR	P	slutet av 1800-talet	OMBYGGT PÅ 1920-talet.
II	UTHUS	S/Btg	Rv	SLP	FR	P		
III	LADUGÅRD m.m	S	RV	SSP/Tg	FR	P	tidigare 1920-tal	LADUGÅRDSDELEN SENARE
IV								
V								
VI								
VII								
VIII								
IX								
X								

Situationsplan

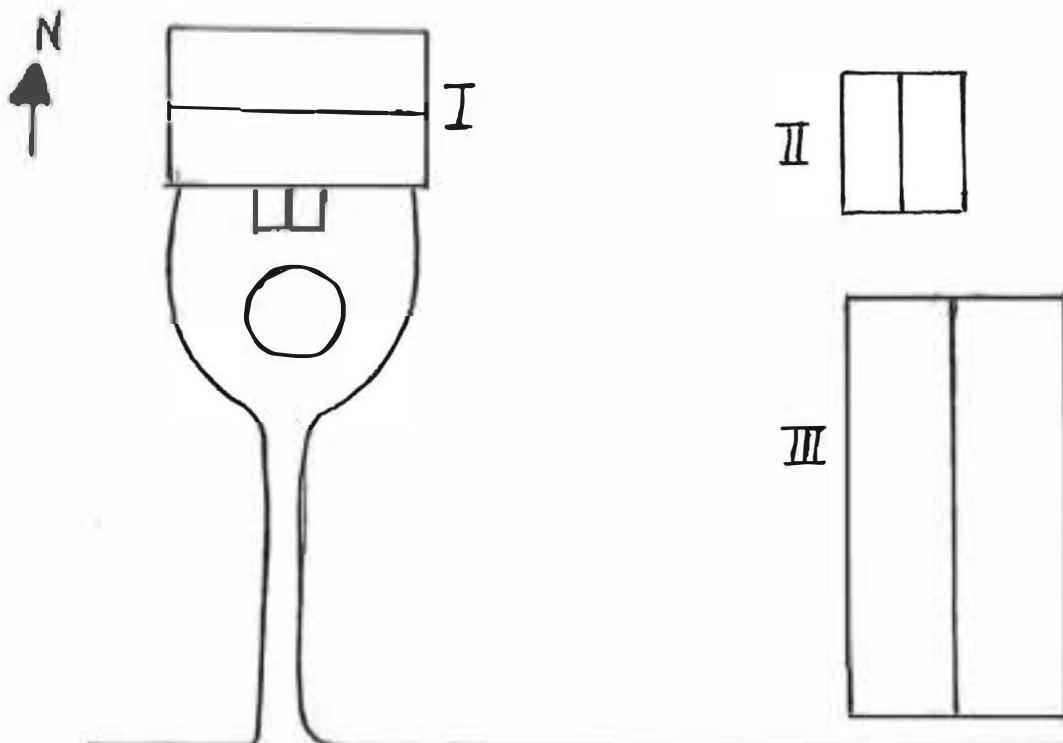

Kommun ..FORSHAGA..... Församling .Ö.ULLERUD.. Datum .870605.....  
 Fastighet ..SMEDSERUD...1:12... Film nr .3.0.4.....  
 Gårdsnamn ..TOMTARNA..... Karta ..11D.5e.....  
 Anl. art. ..BONDGÅRD..... Sign. ..AR.....  
 Uppgiftslämnare ..... Åtgärder erfordras  
 Anteckningar ..... stomme .....  
 ..... fasad .....  
 ..... taktäckn. ....

Hus nr	Husets funktion	Grund mtr	Stomme	Fasad mtr	Färg	Taktäckn.	Byggn. år b, l, u	Kommentar
I	BONINGSHUS	S	T	SLL	V P	P		
II	MAGASIN	S	T	T	FR	P		MATKÄLLARE UNDER HUSET.
III	UTHUS	S	B	SSP	FR	P		
IV	STALL	Btg	Tg/T	Tg/T	Br I	Et		
V	LADA	T	T/R	T/SSP	FR	P		
VI	SMEDJA	S	T	T	FR	P		FALLFÄRDIG VAGNSMEDJA.
VII								
VIII								
IX								
X								

Situationsplan

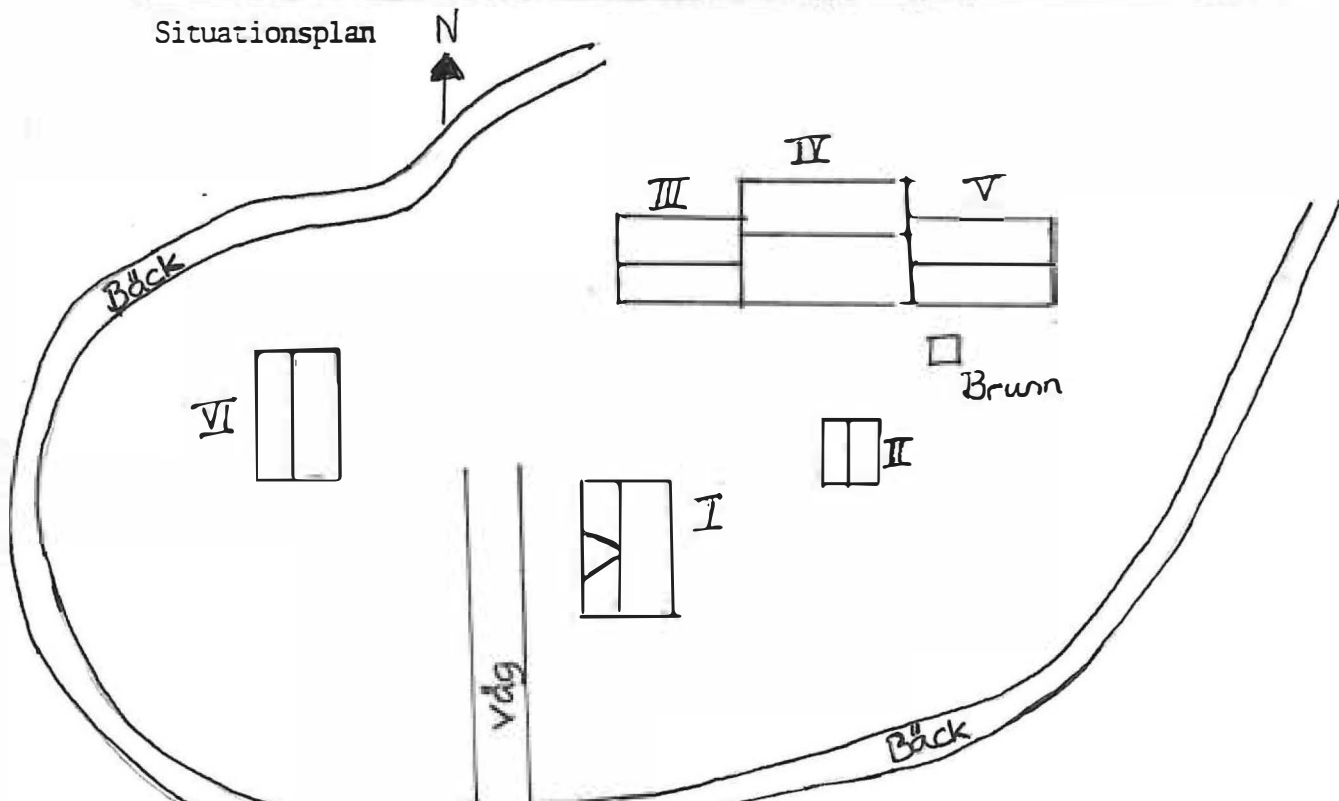

Kommun FORSHAGA ..... Församling Ö.ULLERUD ..... Datum 870605 .....

Fastighet SMEDSERUD 1:18 ..... Film nr 4 .....

Gårdsnamn BOSTÄLLET ..... Karta 11D.5e .....

Anl. art. BONDGÅRD ..... Sign. AR .....

Uppgiftslämnare ÄGARE ..... Åtgärder erfordras .....

Anteckningar ..... stomme .....

..... fasad .....

..... taktäckn. ....

Hus nr	Husets funktion	Grund mtr	Stomme	Fasad mtr	Färg	Taktäckn.	Byggn. år b, l, u	Kommentar
I	BOSTADSHUS	S	T	SSL	FR	P	u. 1912	
II	LADUGÅRD	S	Tg/RV	SSP	V/FR	2T		
III	LILLSTUGA	S	RV	SSL	FR	P		
IV								
V								
VI								
VII								
VIII								
IX								
X								

Situationsplan

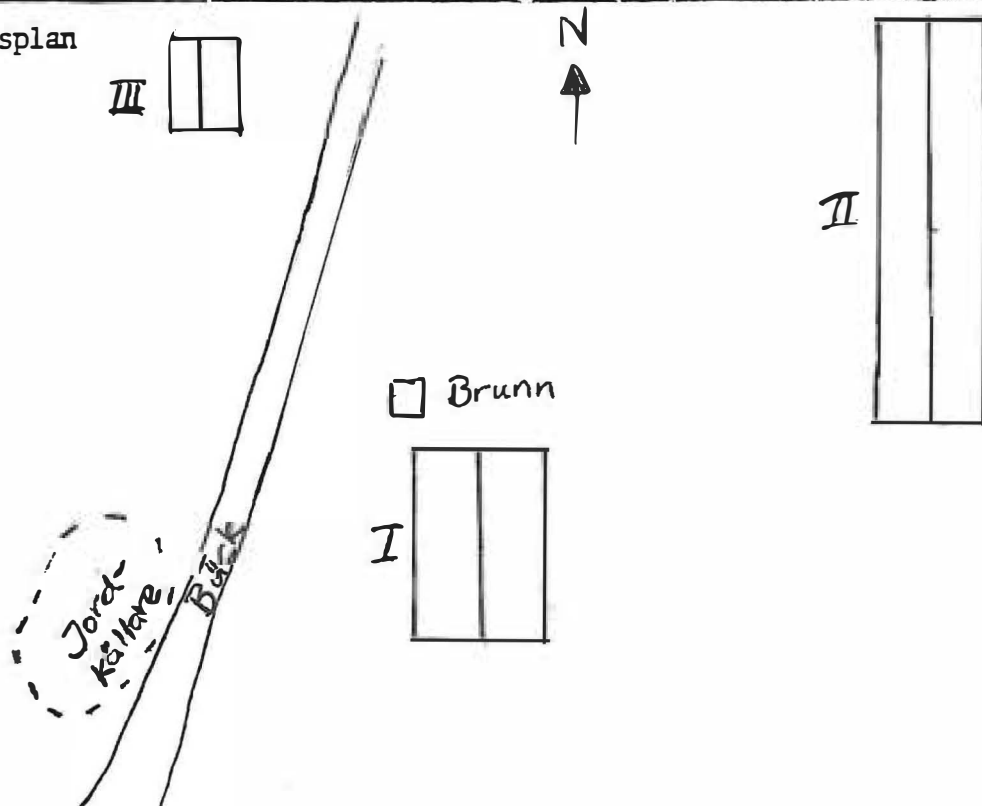

Kommun ..... FORSHAGA ..... Församling ..... Ö.ULLERUD ..... Datum ..... 870609 .....  
 Fastighet ..... SMEDSERUDSTORP 1:5 ..... Film nr ..... 4 .....  
 Gårdsnamn ..... BRÅTEN ..... Karta ..... 11D 5e .....  
 Anl. art. .... TORP ..... Sign. .... EL .....  
 Uppgiftslämnare ..... Åtgärder erfordras .....  
 Anteckningar ... ÄGS AV UDDEHOLM. .... stomme .....  
 ..... fasad .....  
 ..... taktäckn. ....

Hus nr	Husets funktion	Grund mtr	Stomme	Fasad mtr	Färg	Taktäckn.	Byggn. år b, l, u	Kommentar
I	BOSTAD	S	T	SLP	FR	2T	ca 1900	FLYTTAT FRÅN SMEDSERUD.
II	LADUGÅRD, STALL LADA, MAGASIN	S	T/B	T/ SSP	FR	2T		
III	SVINHUS	KS/S	S	SSP	FR	2T		FALLFÄRDIGT.
IV	JORDKÄLLARE	S	S/B	SSP	FR	2T		
V	HÖNSHUS	KS ?	B	SSP	FR	KORR. PLÅT		
VI								
VII								
VIII								
IX								
X								

Situationsplan

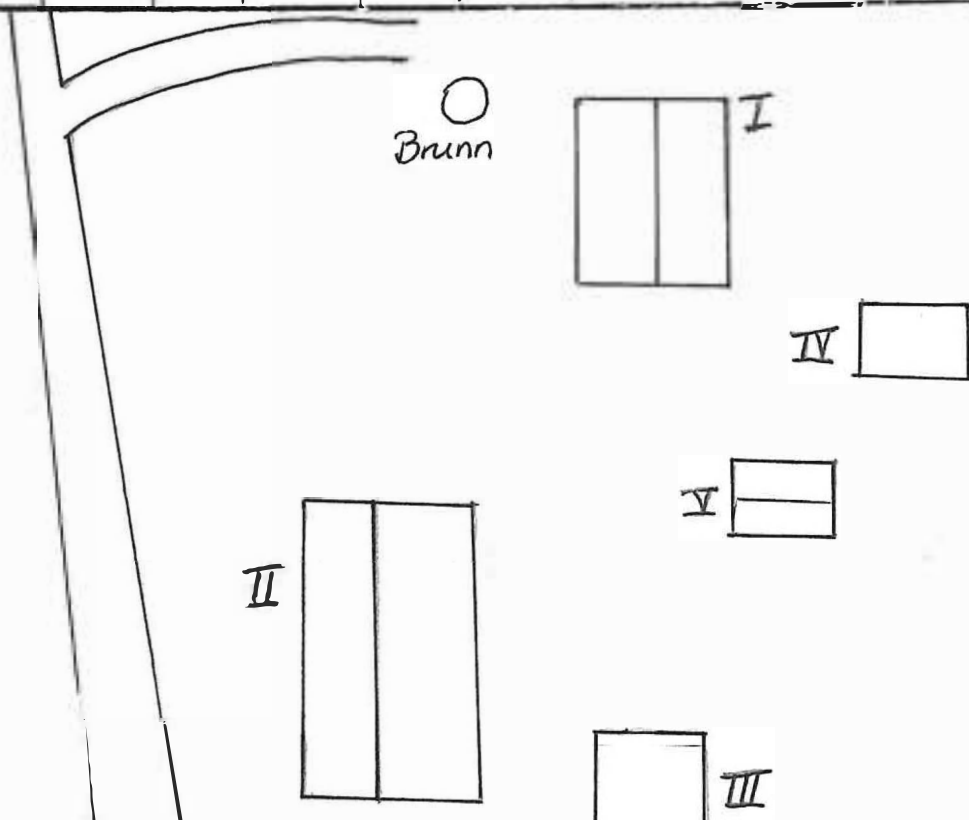



Kommun ... FORSHAGA ..... Församling Ö.ULLERUD.. Datum ..870609.....  
 Fastighet ..SMEDSERUDSTORP...1:14..... Film nr ..5.....  
 Gårdsnamn ..KÄGELHOLM..... Karta ..11D 5e.....  
 Anl. art. ...TORP..... Sign. ...EL.....  
 Uppgiftslämnare OLLE JOHANSSON ..... Åtgärder erfordras  
 Anteckningar ...ÄGS AV UDDEHOLM..... stomme .....  
 ..... fasad .....  
 ..... taktäckn. ....

Hus nr	Husets funktion	Grund mtr	Stomme	Fasad mtr	Färg	Taktäckn.	Byggn. år b, l, u	Kommentar
I	BOSTAD	S	T	LLP	FR	2T	b. ca 1800	
II	LOFT, GÅNGSLADA MED STALL	S	T	SSP	FR	2T		FLYTTAD FRÅN SMEDSERUD.
III	LADA m. LADUGÅRD	Pl	T/B	SSP	FR	2T		
IV	TVÄTTSTUGA	P	B	SSP	FR			
V								
VI								
VII								
VIII								
IX								
X								

Situationsplan

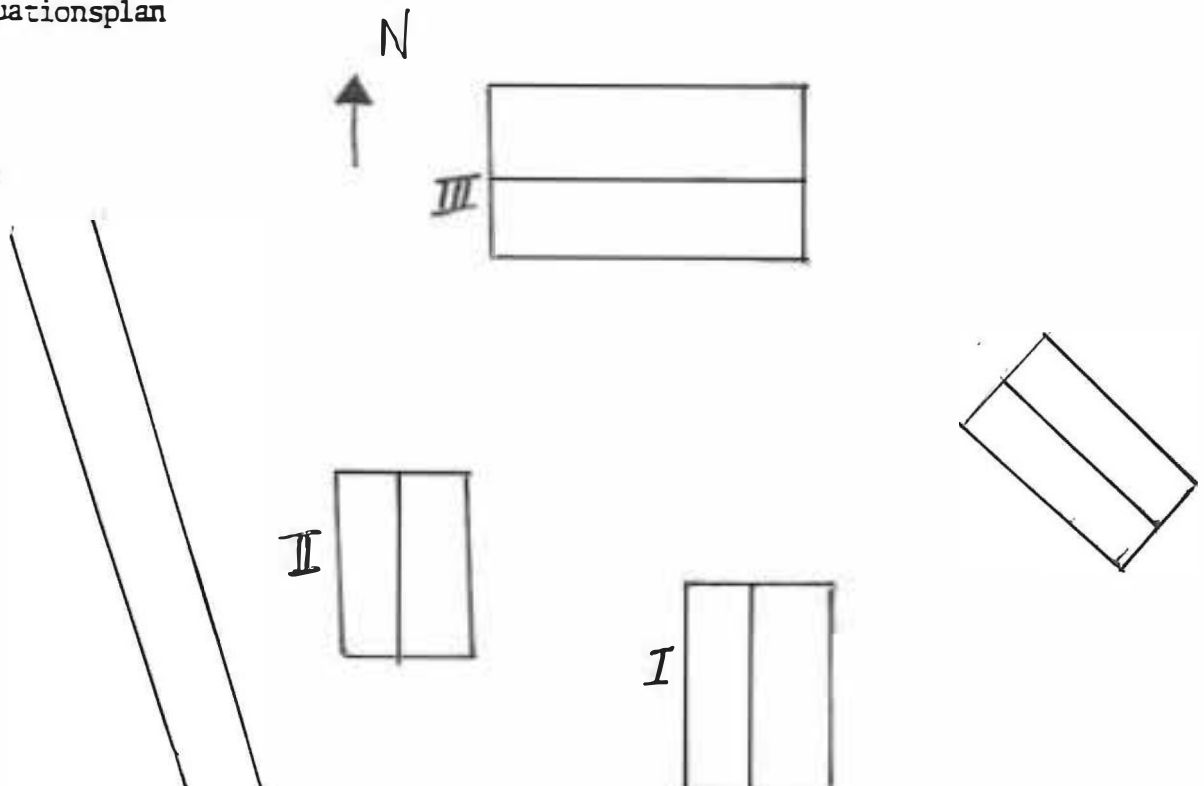

Kommun .. FORSHAGA ..... Församling .. Ö.ULLERUD ..... Datum .. 870615 .....

Fastighet .. SÅGBRÅTEN 1:7 ..... Film nr .. 10 .....

Gårdsnamn ..... Karta .. 11D.4f.....

Anl. art. .. FRIKYRKA OCH KAPELL..... Sign. ... EL.....

Uppgiftslämnare ..... Åtgärder erfordras

Anteckningar ..... stomme .....  
 ..... fasad .....  
 ..... taktäckn. ....

Hus nr	Husets funktion	Grund mtr	Stomme	Fasad mtr	Färg	Taktäckn.	Byggn. år b, l, u	Kommentar
I	NYLIGEN INKÖPT SOM SOMMARSTÄLLE	Pl	Rv	SLL	FR	2T	ca. 1900	
II	UTHUS	Pl	Rv	SSP	FR	P		
III								
IV								
V								
VI								
VII								
VIII								
IX								
X								

Situationsplan

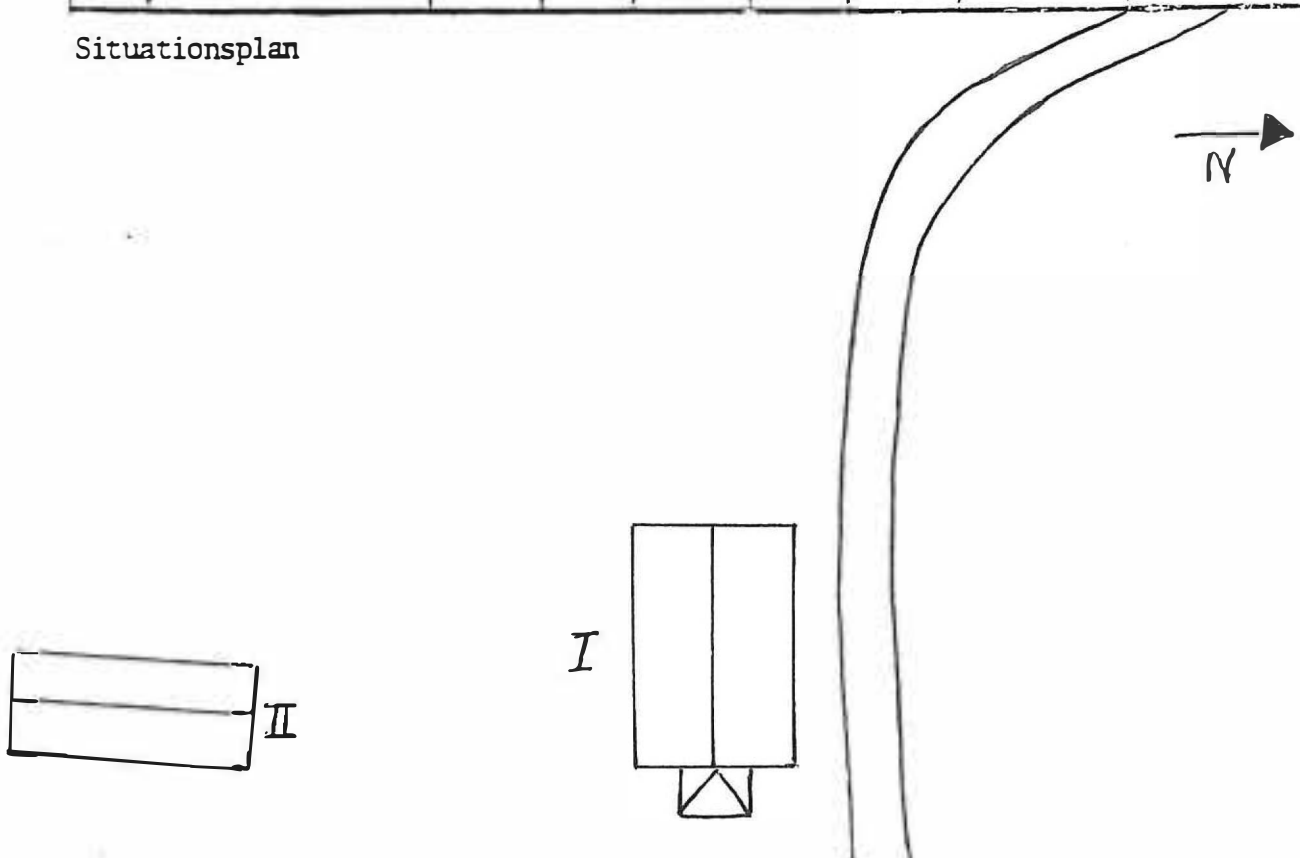



Kommun ... FORSHAGA ..... Församling Ö.ULLERUD Datum ... 870615  
 Fastighet ... SÖDRA SÅGBRÅTEN 1:5 ..... Film nr ... 10  
 Gårdsnamn ... DÄR NER ..... Karta ... 11D 4f  
 Anl. art. ... BONDGÅRD ..... Sign. ... EL .....  
 Uppgiftslämnare ..... Åtgärder erfordras  
 Anteckningar ..... stomme .....  
 ..... fasad .....  
 ..... taktäckn. ....

Hus nr	Husets funktion	Grund mtr	Stomme	Fasad mtr	Färg	Taktäckn.	Byggn. år b, l, u	Kommentar
I	BONINGSHUS (öde)	S	T	SLP	FR	2T	1700-tal	
II	BONINGSHUS (öde)	S	Rv	LFS/ SFS	<del>FR</del> X	P	ca. 1880- 1900	I HOPBYGGT MED III.
III	LOGE/LIDER	S	B	SSP	<del>FR</del> X	P		
IV	LOGE/STALL/ LADUGÅRD	KS	Rv/ Tg	SSP	FR	P	1920-tal	
V	SMEDJA	Pl	Rv	SSP	FR	2T		STICKTAK UNDER
VI								
VII								
VIII								
IX								
X								

Situationsplan

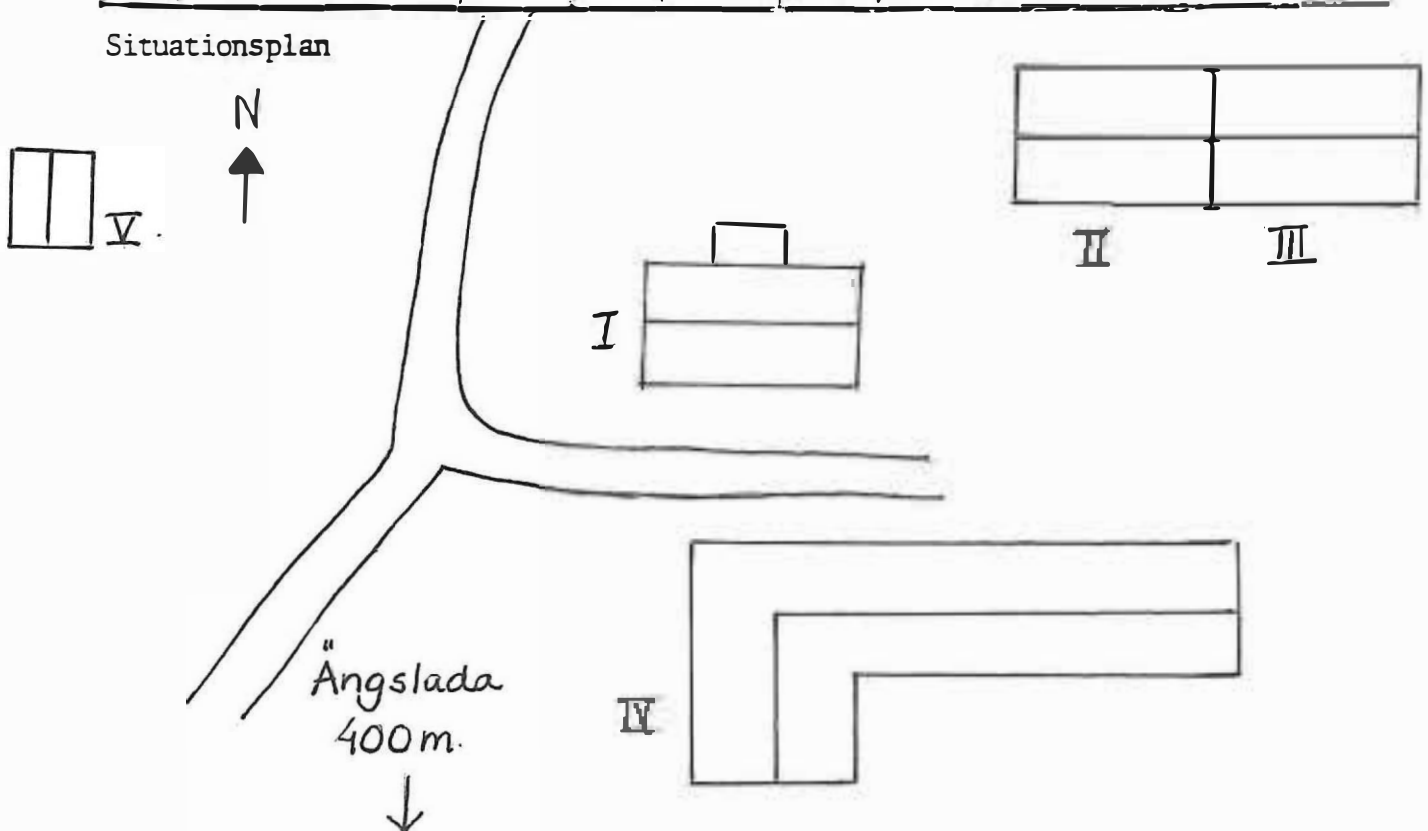

Kommun .. FORSHAGA..... Församling Ö.ULLERUD... Datum ..870615.....

Fastighet .. SÖDRA ÅS... 1:5... .. Film nr .. 10.....

Gårdsnamn .. ÅSKULL DÄR OPP ..... Karta .. 11D 4f .....

Anl. art. .. BONDGÅRD ..... Sign. .. EL .....

Uppgiftslämnare ..... Åtgärder erfordras

Anteckningar ..... stomme .....  
fasad .....  
..... taktäckn. ....

Hus nr	Husets funktion	Grund mtr	Stomme	Fasad mtr	Färg	Taktäckn.	Byggn. år b, l, u	Kommentar
I	BOSTAD (sommarställe)	S	T	SLL	FR	2T	ca. 1900	
II	MAGASIN/STALL	P1	T	SSP	FR	P		
III	LOGE/LADUGÅRD	S/ P1	T/S T <sub>a</sub>	SSP	FR	P/ Et		
IV								
V								
VI								
VII								
VIII								
IX								
X								

Situationsplan

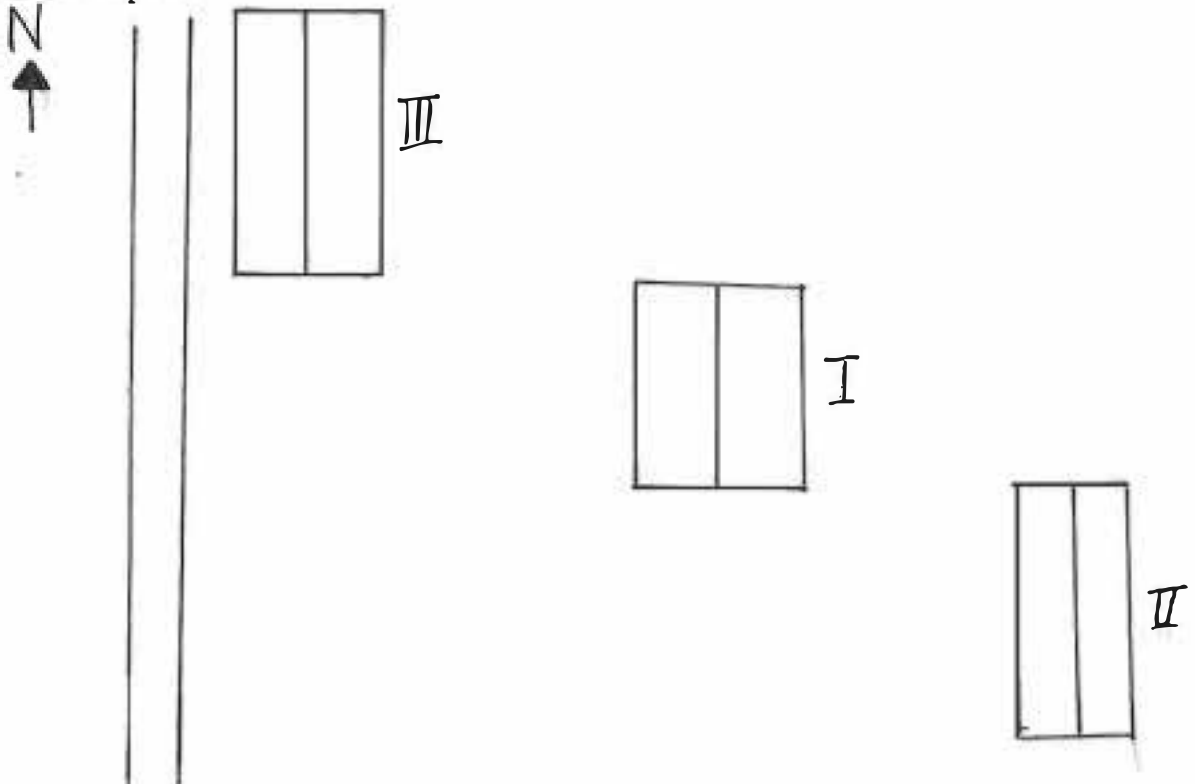

Kommun ... FORSHAGA ..... Församling ... ÖJULLERUD ..... Datum ... 870615 .....

Fastighet ... SÖDRA ÅS 1:6 ..... Film nr ... 10 .....

Gårdsnamn ... ÅSKULL DÄR NER ..... Karta ... 11D.4f.....

Anl. art. ... BONDGÅRD ..... Sign. ... EL.....

Uppgiftslämnare ..... Åtgärder erfordras

Anteckningar ..... stomme .....  
 ..... fasad .....  
 ..... taktäckn. ....

Hus nr	Husets funktion	Grund mtr	Stomme	Fasad mtr	Färg	Taktäckn.	Byggn. år b, l, u	Kommentar
I	BOSTAD (sonmarställe)	S	T	SLL	FR	SK	ca. 1900	
II	MAGASIN/STALL	Pl/S	RV	SSP	FR	P		
III	LADUGÅRD/LOGE	S/Pl	RV/Tg	SSP	FR	P		
IV	GARAGE	Pl/S	RV	SSP	FR	P		
V								
VI								
V II								
VIII								
IX								
X								

Situationsplan

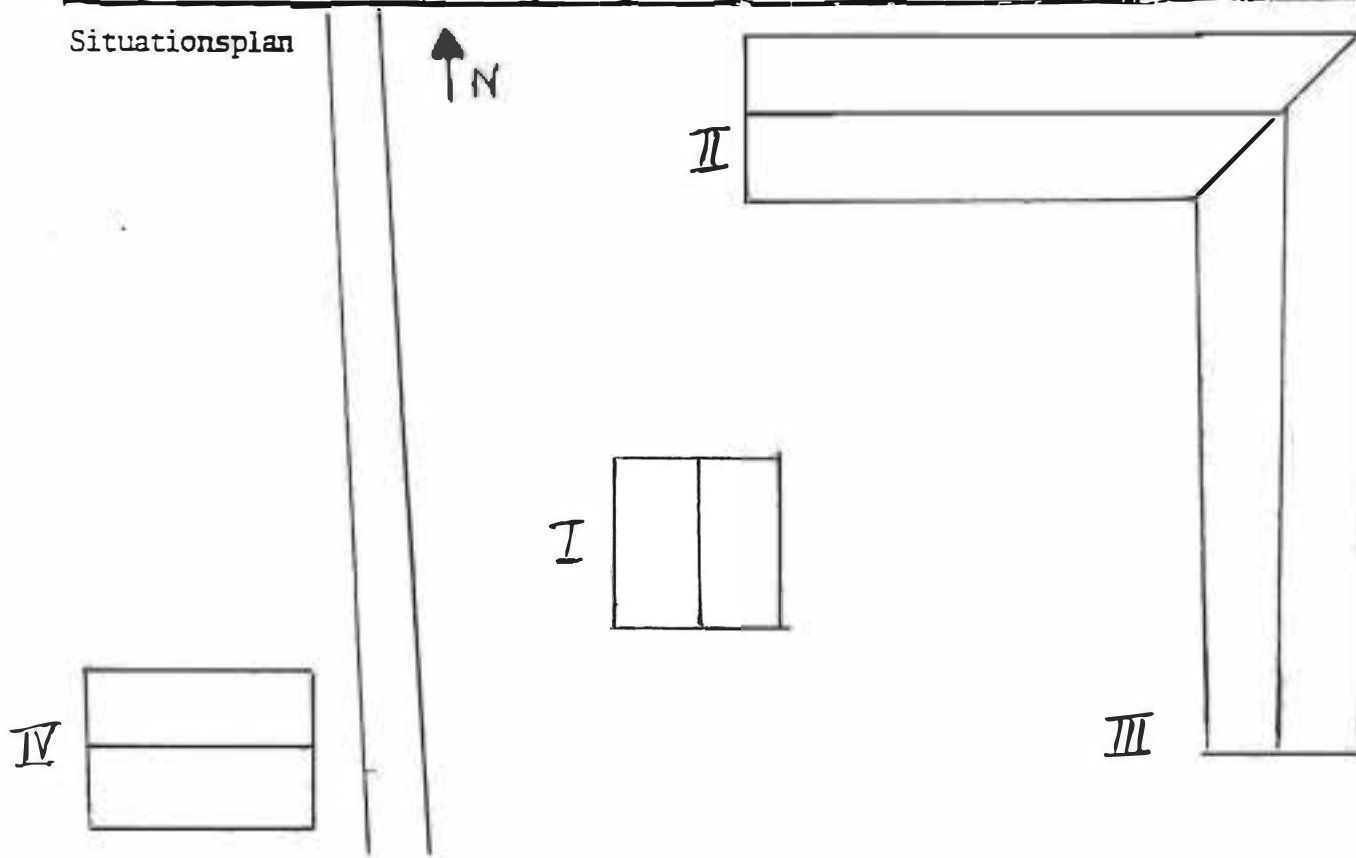

Kommun FORSHAGA ..... Församling Ö.ULLERUD ..... Datum 870615 .....

Fastighet SÖDRA AS 1:15 ..... Film nr 9 .....

Gårdsnamn GRANLIDEN ..... Karta 11D.4f .....

Anl. art. TORP MED SMEDJA ..... Sign. EL .....

Uppgiftslämnare ..... Åtgärder erfordras

Anteckningar ..... stomme .....

..... fasad .....

..... taktäckn. ....

Hus nr	Husets funktion	Grund mtr	Stomme	Fasad mtr	Färg	Taktäckn.	Byggn. år b, l, u	Kommentar
I	BONINGSHUS (sommarställe)	S	Rv	LFS/ SLP	V	P	1920	
II	UTHUS	Pl	Rv	SLP	X	Et		
III	SMEDJA	S	T/Tg	—	X	2T		HITFLYTTAD
IV								
V								
VI								
VII								
VIII								
IX								
X								

Situationsplan

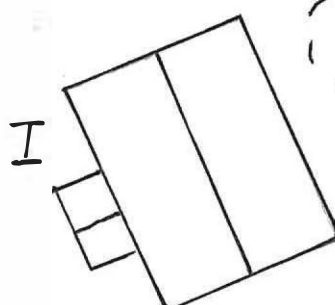



Kommun FORSHAGA ..... Församling Ö.ULLERUD ..... Datum 870615 .....

Fastighet SÖDRA ÅS 1:22 ..... Film nr 8 0 9 .....

Gårdsnamn BÄCKEN (DÄR VÄST) ..... Karta 11D.4f .....

Anl. art. BONDGÅRD ..... Sign. EL .....

Uppgiftslämnare GÖSTA HENRIKSSON ..... Åtgärder erfordras .....

Anteckningar ..... stomme .....

..... fasad .....

..... taktäckn. ....

Hus nr	Husets funktion	Grund mtr	Stomme	Fasad mtr	Färg	Taktäckn.	Byggn. år b, l, u	Kommentar
I	BOSTAD	S	T	SLL	FR	SK	ca. 1850	ÖVERVÅNING TILLBYGGD 1870
II	MAGASIN	Pl	T	—	FR	Pl		
III	LOGE/STALL	S	T/Rv	T/SSP	FR	2T		SVALGÅNG
IV	LADUGÅRD/LOGE	Pl	Rv/Tg	SSP	FR	P		
V	LADUGÅRD/LOGE	S/Pl	T/Tg	SSP/T	FR	P		STICKTAK UNDER
VI								
VII								
VIII								
IX								
X								

Situationsplan

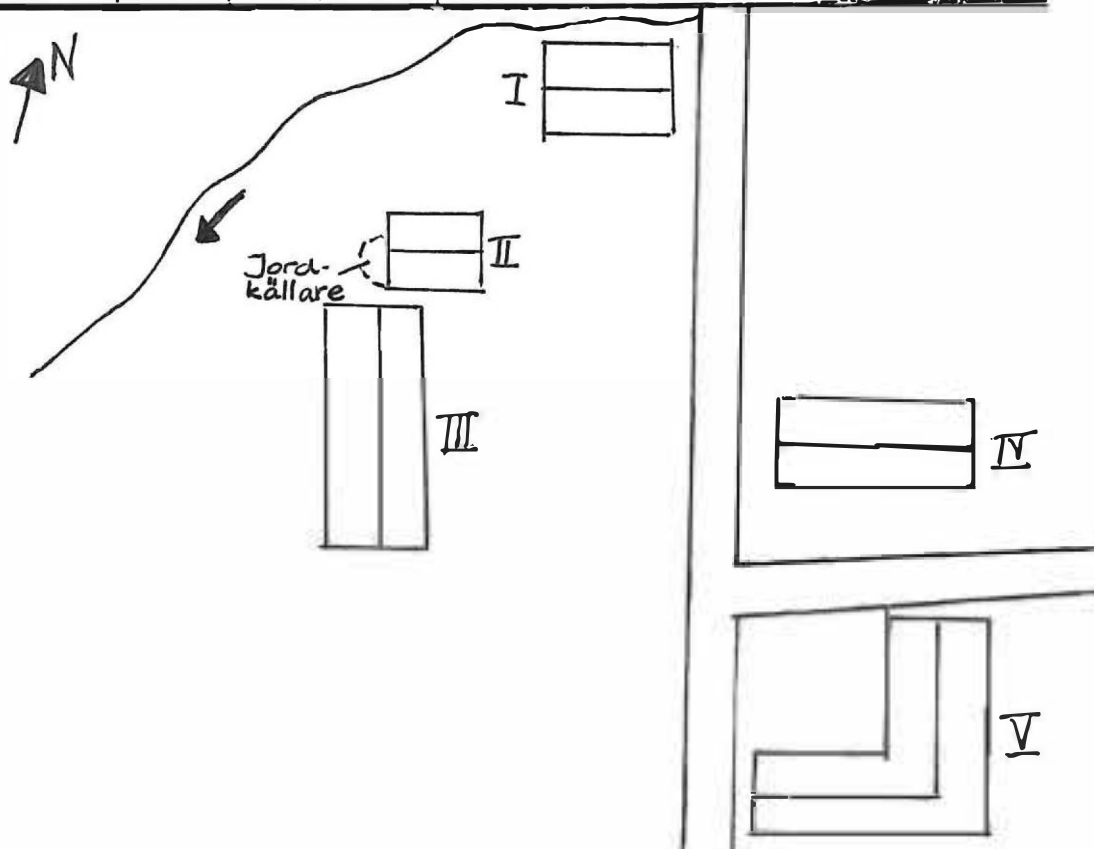

Kommun FORSHAGA ..... Församling Ö.ULLERUD ..... Datum 870615 .....

Fastighet SÖDRA ÅS 1:23 ..... Film nr 9 o 10 .....

Gårdsnamn ..... Karta 11D 4e .....

Anl. art. SOLDATBOSTÄLLE ..... Sign. EL .....

Uppgiftslämnare ..... Åtgärder erfordras .....

Anteckningar ..... stomme .....

..... fasad .....

..... taktäckn. ....

Hus nr	Husets funktion	Grund mtr	Stomme	Fasad mtr	Färg	Taktäckn.	Byggn. år b, l, u	Kommentar
I	BOSTAD (sommarställe)	S	T	SLP	FR	2T	1800-tal mitt?	
II	LADA/FÄHUS	S/Pl	T	T/SLP	FR	Et		STICKTAK UNDER
III								
IV								
V								
VI								
VII								
VIII								
IX								
X								

Situationsplan

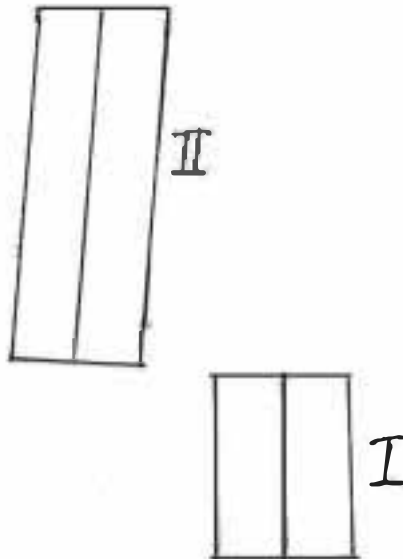



Kommun FORSHAGA ..... Församling Ö.ULLERUD ..... Datum 870615 .....

Fastighet ..SÖDRA ÅSTORP... 1:2 ..... Film nr ...9.....

Gårdsnamn VRÅNA ..... Karta 11D 4f .....

Anl. art. BONDGÅRD ..... Sign. EL .....

Uppgiftslämnare JOHAN KARLSSON ..... Åtgärder erfordras .....

Anteckningar ..SMEDJA REVS 1940. .... stomme .....

..... fasad .....

..... taktäckn. ....

Hus nr	Husets funktion	Grund mtr	Stomme	Fasad mtr	Färg	Taktäckn.	Byggn. år b, l, u	Kommentar
I	BOSTAD	S	T	LLP	V	P	u. ca. 1750	TIDIGARE TORVTAK
II	LOGE/STALL	S	T	SSP	FR	2T	ca. 1750	SVALGÅNG
III	MAGASIN	S	T	LLP	FR	Et		
IV	LIDER/LADUGÅRD	P1/S	T/Tg	T/SSP	FR	P	1. LADUGÅRD 1923	
V	HÖNSHUS	P1	Rv	SSP	FR	2T	1900-tal	
VI	SKJUL	P1	Rv	SSP	FR	P	1900-tal	
VII								
VIII								
IX								
X								

Situationsplan N

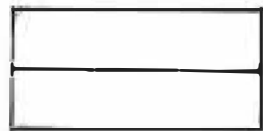

I

Jordkällare

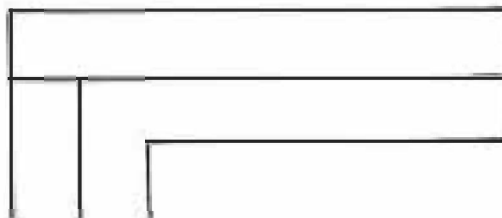

V

Här stod  
III tidigare

IV



II

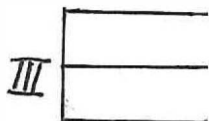

III

Kommun .. FORSHAGA ..... Församling .. Ö.ULLERUD ..... Datum .. 870707.....  
 Fastighet ... TJÄRN... 1:2..... Film nr ..... 111  
 Gårdsnamn ..... Karta ..... 11D 2d  
 Anl. art. ... BONDGÅRD..... Sign. ... FL.....  
 Uppgiftslämnare ..... Åtgärder erfordras  
 Anteckningar ..... stomme .....  
 ..... fasad .....  
 ..... takräckn. ....

Hus nr	Husets funktion	Grund mtr	Stomme	Fasad mtr	Färg	Tak-täckn.	Byggn. år b, l, u	Kommentar
I	BOSTAD	S	T	SLL	FR	B		
II	PANNCENTRAL	S	Rv	SLL	FR	Papp		
III	LADUGÅRD/LOGE	S	Tg/Rv	SLP	FR	2T		
IV								
V								
VI								
VII								
VIII								
X								
X								



Situationsplan

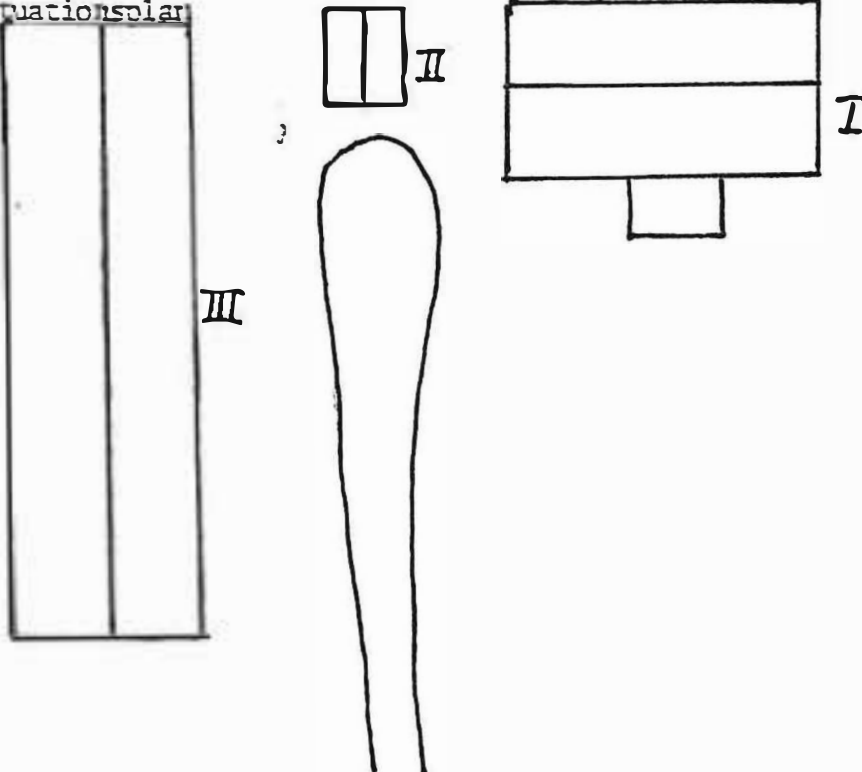

Kommun . . . FORSHAGA . . . . . Församling, Ö.ULLERUD . . . Datum . . . 87.07.03 . . . . .  
 Fastighet . . . ULVSEY 1:6 . . . . . Film nr . . . 108 . . . . .  
 Gårdsmann . . . PER I HAGEN . . . . . Karta . . . 11D 3d . . . . .  
 Anl. art. . . . CAFE' F.D. AFFÄR . . . . . Sign. . . . AR . . . . .  
 Uppgiftslämnare . . . . . Åtgärder erfordras  
 Anteckningar . . . . . ! . . . . . stomme . . . . .  
 . . . . . fasad . . . . .  
 . . . . . taktäckn. . . . .

Hus nr	Husets funktion	Grund mtr	Stomme	Fasad mtr	Färg	Tak-täckn.	Byggn. år b, l, u	Kommentar
I	CAFÉLOKAL	S	Rv	SFS	Rosa	korr. P	ca. 1910	
II	UTHUS	S	Rv	SPS	FR	Pann. P korr. Et		
III								
IV								
V								
VI								
VII								
VIII								
IX								
X								

Situationsplan

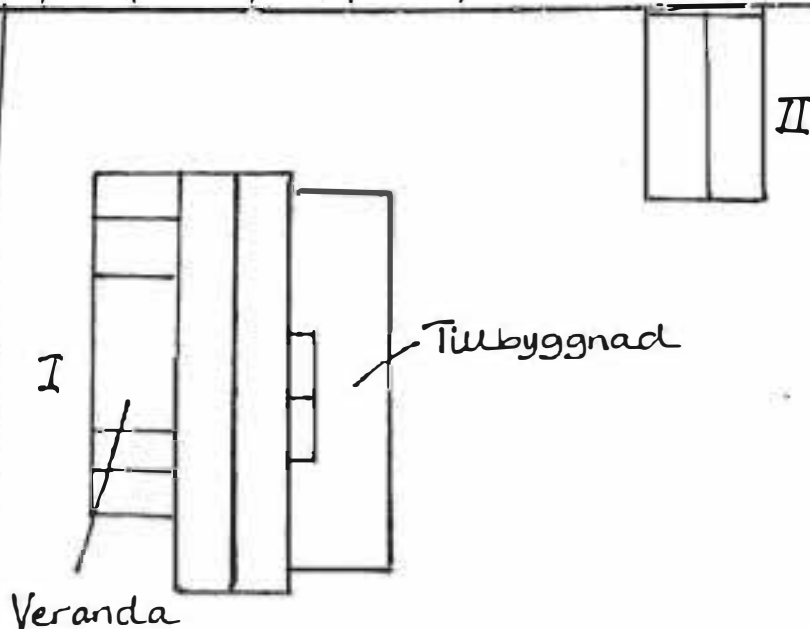

Kommun .. FORSHAGA ..... Församling, G.ULLERUD ..... Datum .. 870703 .....

Fastighet .. ULVBY 2:1 ..... Film nr .. 10# .....

Gårdsnamn .. "DÄR SÖR I HAGEN" ..... Karta .. 11D 3d .....

Anl. art. .... BONDGÅRD ..... Sign. .... AR .....

Uppgiftslämnare ..... Atgärder erfordras

Anteckningar ..... Stomme .....  
 ..... fasad .....  
 ..... taktäckn. ....

Hus nr	Husets funktion	Grund mtr	Stomme	Fasad mtr	Färg	Taktäckn.	Byggn. år b, l, u	Kommentar
I	BONINGSHUS	S	T	SSP	R.P	2T		
II	MAGASIN/GARAGE	Btg/S	Btg/T	sprit/SSL	Bg/FR	korr. Et/2T		
III	LADUGÅRD/ VAGNSLIDER	S	T/R	T/SSP	FR	korr. P/2T		
IV	LOGE	S	RV	SSP	FR	2T		
V								
VI								
VII								
VIII								
IX								
X								

Situationsplan



I

Tillbyggnad

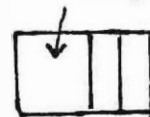

II

Jordkällare

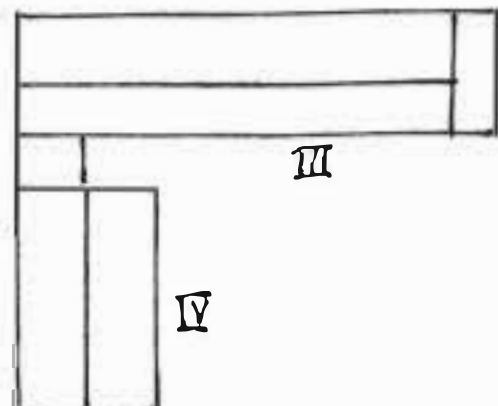

Kommun .... FORSHAGA..... Församling .Ö.ULLERUD.. Datum .870623.....  
 Fastighet ... UPPLANDA... 1:5... Film nr ... 19.....  
 Gårdsnamn ... DÄR ÖST..... Karta .11D.4d.....  
 Anl. art. ... F.D... BONDGÅRD..... Sign. ... BB.....  
 Uppgiftslämnare .LISA ANDERSSON... (ÄGARE)..... Åtgärder erfordras  
 Anteckningar .. I. SLÄKTEN SEDAN 1700-TALET..... stomme .....  
 .BONINGSHUSET PÅBYGGET M. EN <sup>1/2</sup>-VÄNING. (ENL. INFOR- fasad .....  
 MANTEN). taktäckn. ....

Hus nr	Husets funktion	Grund mtr	Stomme	Fasad mtr	Färg	Taktäckn.	Byggn. år b, l, u	Kommentar
I	BONINGSHUS	S	T	SLP	FR	2T	u 1700-talet	"1879" PÅ TAKSTOL.
II	UTHUS	S	Rv	SSP/SLL	FR	2T/P		
III	VILLA	B	Rv	StockP	X	P	u 1980-tal	IMITATION TAKTEGEL.
IV								
V								
VI								
VII								
VIII								
IX								
X								

Situationsplan

N

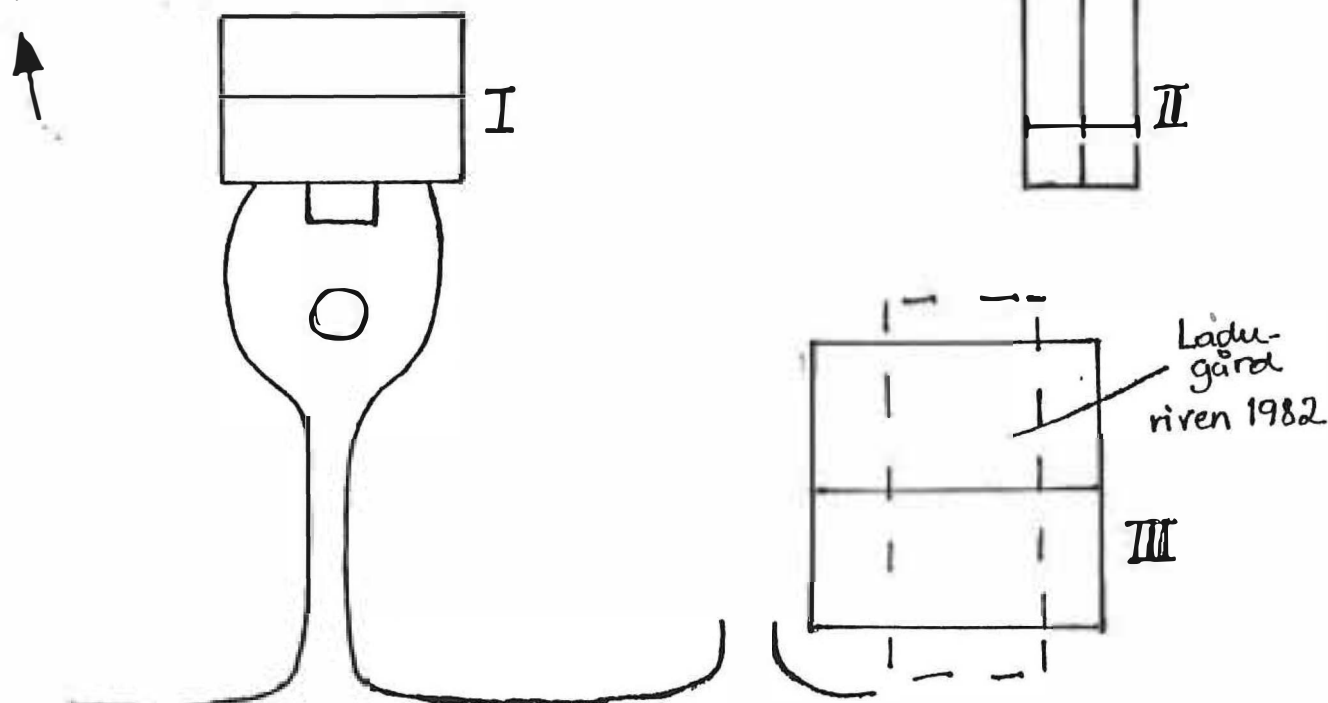

Kommun ... FORSHAGA ..... Församling Ö. JILLERUD... Datum 8/70623.....  
 Fastighet .. UPPLANDA .. 1:7 ..... Film nr ... 19. a 20.....  
 Gårdsnamn ..... Karta .. 11D. 4d.....  
 Anl. art. .. F.D. ... BONDGÅRD ..... Sign. ... BB.....  
 Uppgiftslämnare ..... Åtgärder erfordras  
 Anteckningar .. TIDIGARE SKOLA ENL. GRANNEN PÅ UPP- ..... stomme .....  
 .. LANDA 1:5. .... fasad .....  
 .. taktäckn. ....

Hus nr	Husets funktion	Grund mtr	Stomme	Fasad mtr	Färg	Taktäckn.	Byggn. år b, l, u	Kommentar
I	BONINGSHUS	S	T	SLP	FR	2T		"1886" PÅ FARSTUBRON.
II	LADUGÅRD m.m	S	T/S	SSP	X	2T		MURAD SPRANGSTEN.
III	VAGNSLIDER/SMÅFÅHUS	S	Rv	SLP	X	2T		
IV								
V								
VI								
VII								
VIII								
IX								
X								

Situationsplan

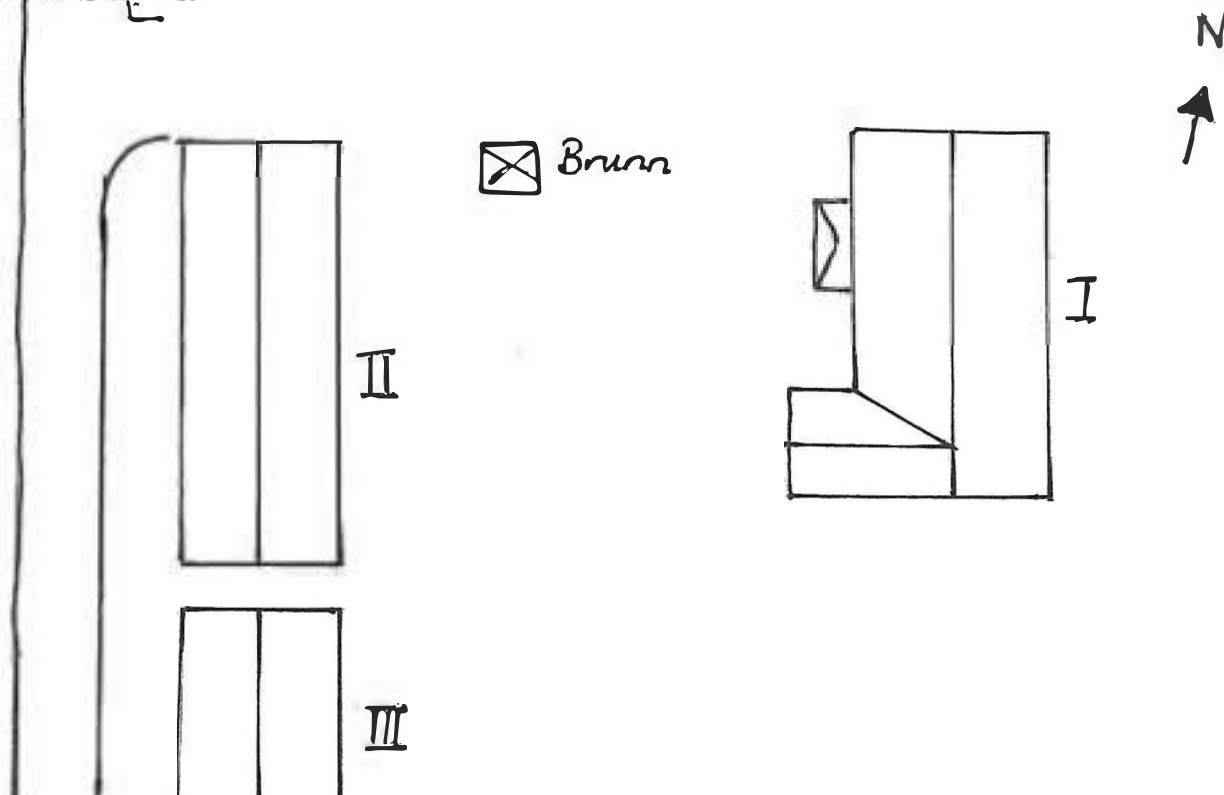

Kommun .. FORSHAGA..... Församling ÖVLERUD... Datum .870623.....  
 Fastighet .. UPPLANDA 1:13..... Film nr ... 20.....  
 Gårdsnr .. DÄR FRAM..... Karta .11D.4d.....  
 Anl. art. .. BONDGÅRD..... Sign. ... BB.....  
 Uppgiftslämnare .. BROR-ÅKE LARSSON (ÄGARE)..... Atgärder erfordras  
 Anteckningar ..... stomme .....  
 ..... fasad .....  
 ..... taktäckn. ....

Hus nr	Husets funktion	Grund mtr	Stomme	Fasad mtr	Färg	Taktäckn.	Byggn. år b, l, u	Kommentar
I	BONINGSHUS	Btg	T	SLP	FR	P	u 1700-tal	
II	MAGASIN	S	T/Rv	SSP	FR	2T		
III	LADA	S	T/Rv	SSP	FR	BT/P		
IV	LADUGÅRD	S	S/Rv	Rapp/LSP	V/FR	Et		
V	STALL	S	T	—	FR	P		ÅSTAK
VI	DRÄNGSTUGA/ BRYGGHUS	S	T	SLP	FR	2T		ÅSTAK
VII	FÖRRÅD	Tg	Tg	Tg	Grå	BT		
VIII								
IX								
X								

Situationsplan

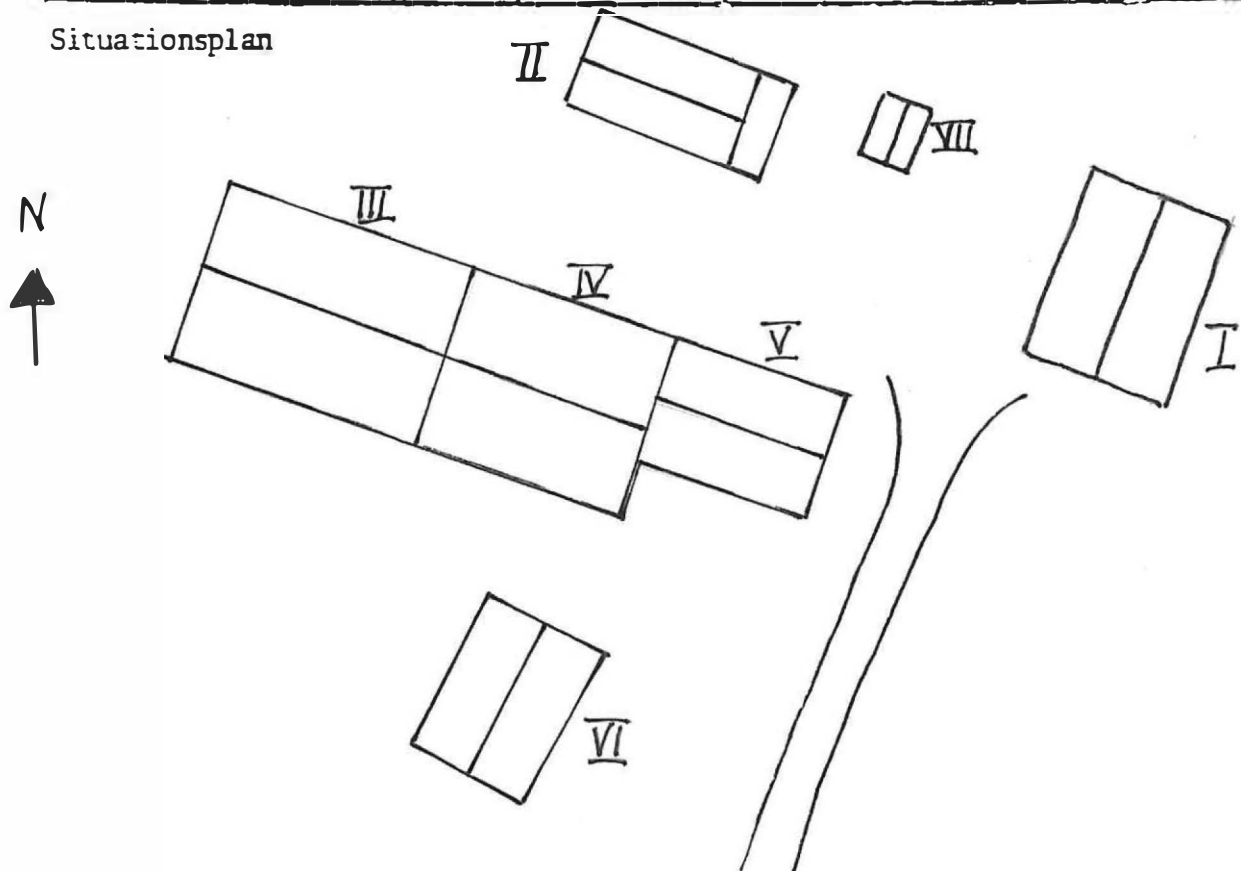

Kommun .. FÖRSHAGA..... Församling Ö.ULLERUD..... Datum .. 8/10/83.....  
 Fastighet .. UPPLANDA .. 1:13..... Film nr .. 19.....  
 Gårdsnamn .. HAGET..... Karta .. 11D. 3d.....  
 Anl. art. .... Sign. .... BB.....  
 Uppgiftslämnare ..... Åtgärder erfordras  
 Anteckningar ..... stomme .....  
 ..... fasad .....  
 ..... taktäckn. ....

Hus nr	Husets funktion	Grund mtr	Stomme	Fasad mtr	Färg	Taktäckn.	Byggn. år b, l, u	Kommentar
I	BONINGSHUS	S	RV	SLL	FR	P	L. 1916	MYCKET SMÅ
II	UTHUS	S	RV	SSP/ SLL	FR	P		
III								
IV								
V								
VI								
VII								
VIII								
IX								
X								

Situationsplan

N

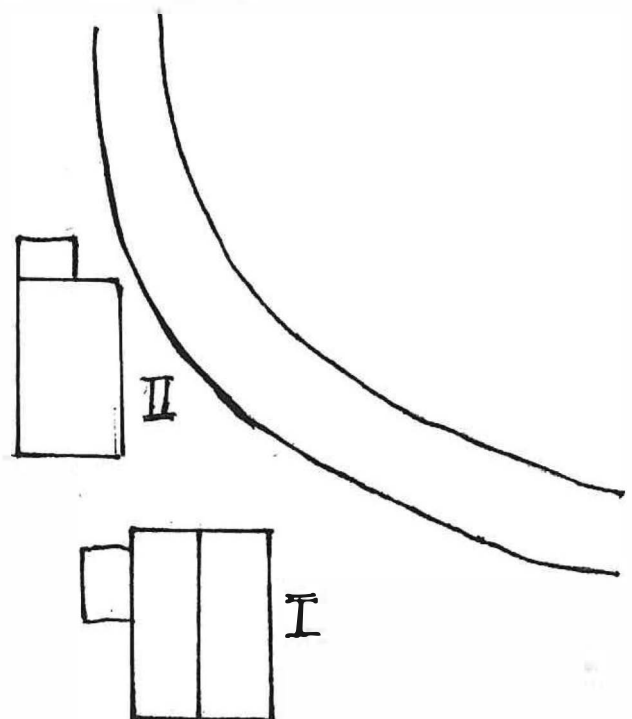

Kommun ... FORSHAGA ..... Församling Ö. VILFRUP... Datum .. 870625.....

Fastighet ... UPPLANDA 1:22 ..... Film nr ... 26.....

Gårdsnamn ... BOTTEN ..... Karta . 11D. 3d.....

Anl. art. ... SOMMARBOSTAD (f:d: TORP) ..... Sign. .... BB.....

Uppgiftslämnare ..... Atgärder erfordras

Anteckningar ..... stomme .....  
 ..... fasad .....  
 ..... taktäckn. ....

Hus nr	Husets funktion	Grund mtr	Stomme	Fasad mtr	Färg	Taktäckn.	Byggn. år b, l, u	Kommentar
I	BONINGSHUS	S/P1	T/RV	SLP	FR	P	1800-tal	ÄLDERDOMLIG SKORSTEN, TILLBYGGD S.V GAVEL
II	UTHUS	S	T	—	X	2T	1800-tal	I SENARE TID. ev. äldre.
III	UTHUS	S	RV	B/SLP	X/FR	P/2T		
IV	FÖRRÅD	P1	RV	SSP	FR	P		
V								
VI								
VII								
VIII								
IX								
X								

Situationsplan

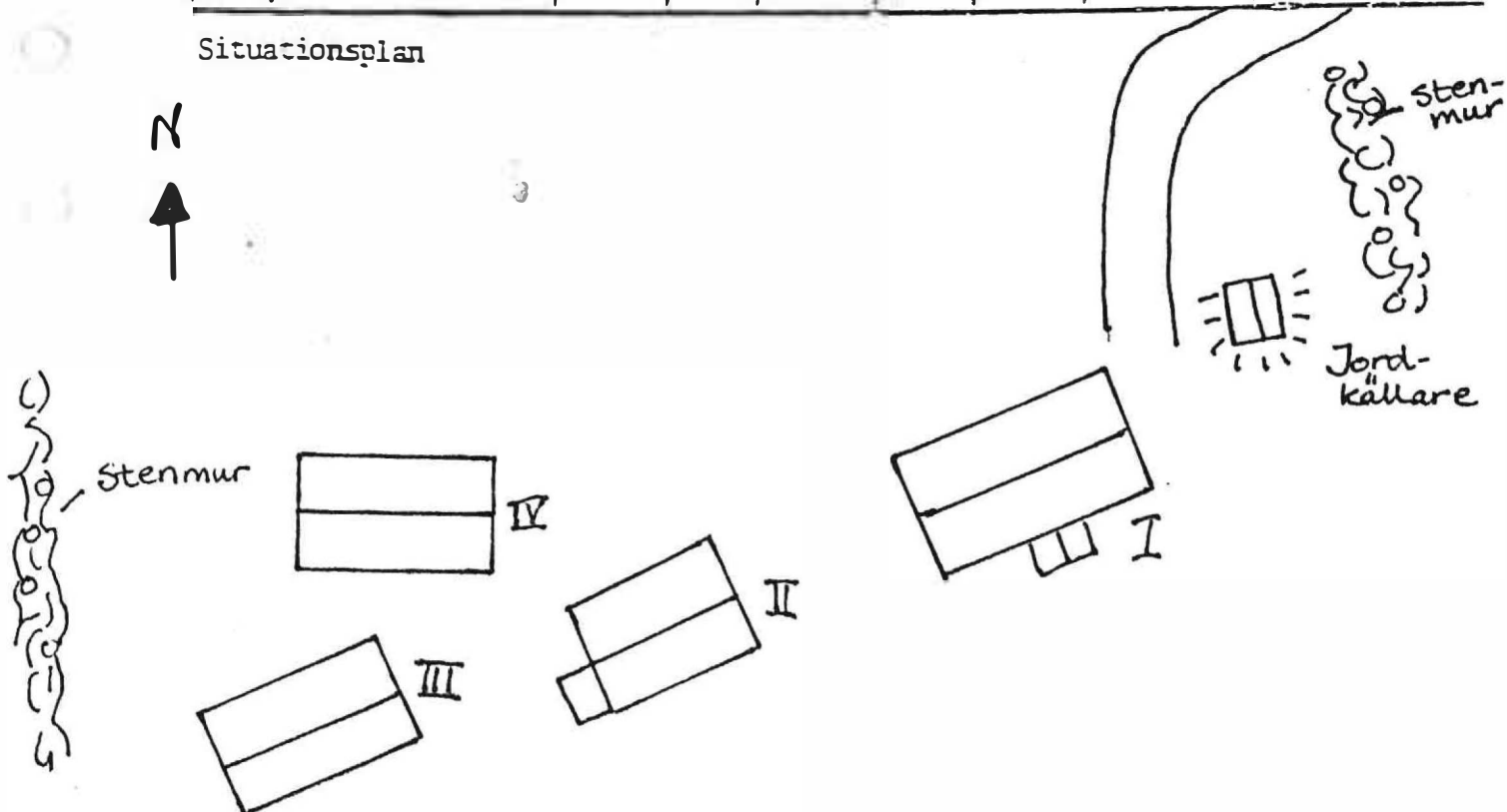

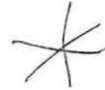

Kommun .. FORSHAGA ..... Församling, Ö.UJLERUD ..... Datum .. 870625 .....

Fastighet .. UPPLANDA 1:25 ..... Film nr .. 25 o 26 .....

Gårdsnamn ..... Karta .. 11D 3d .....

Anl. art. ...TORP..... Sign. .... EL .....

Uppgiftslämnare ..... Åtgärder erfordras .....

Anteckningar ..... stomme .....  
 ..... fasad .....  
 ..... taktäckn. ....

Hus nr	Husets funktion	Grund mtr	Stomme	Fasad mtr	Färg	Taktäckn.	Byggn. år b, l, u	Kommentar
I	BOSTAD (sommar)	S	S	LLP	FR	2T	1800-tal	KRAFTIG STENMUR UNDER PANELEN.
II	SKJUL	S	RV	SLP	FR	P	nyare	
III	MAGASIN	S	T	—	X	P	1800-tal	
IV								
V								
VI								
VII								
VIII								
IX								
X								

Situationsplan

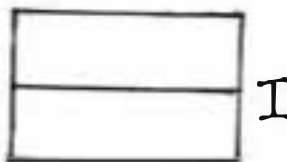
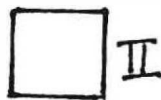

Stenmur





Kommun ... FORSHAGA ..... Församling Ö.ULLERUD ..... Datum .870701.....  
 Fastighet ... VÄSTBY 1:3 ..... Film nr ... 104 o 105 .....  
 Gårdsnamn ..... Karta ... 11D 3c .....  
 Anl. art. ... BONDGÅRD F.D. LÄNSMANSGÅRD ..... Sign. .... AR .....  
 Uppgiftslämnare .. PONTUS ÖRTENDAHL ..... Åtgärder erfordras  
 Anteckningar ..... stomme .....  
 ..... fasad .....  
 ..... taktäckn. ....

Hus nr	Husets funktion	Grund mtr	Stomme	Fasad mtr	Färg	Taktäckn.	Byggn. år b, l, u	Kommentar
I	BONINGSHUS	Btg	T	SLP	FR	1T	u 1630-tal Tillbyggt	1890 SATTES LUCKOR LÄNGS LOFTGÅNGEN.
II	MAGASIN	S	T	T	FR	2T	före 1852.	1930 TOGS LUCK- ORNA AV.
III	LADA	S	T/RV	T/SSP	FR	2T		
IV	LADUGÅRD	S	RV	SSP	FR	2T		
V	VAGNSLIDER/BOD	Btg	T	T	FR	P		TRAPETSPLÅT
VI	SNICKARBOD/STALL	S	T	SSP	FR	2T		
VII								
VIII								
IX								
X								

## Situationsplan

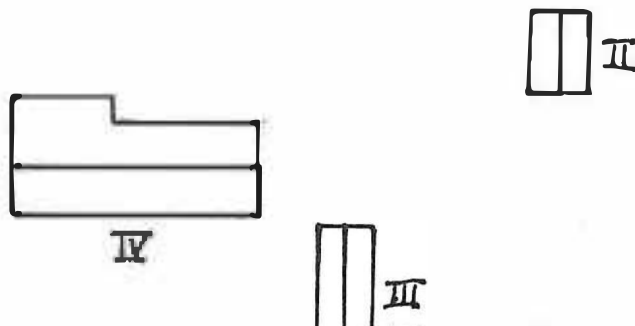
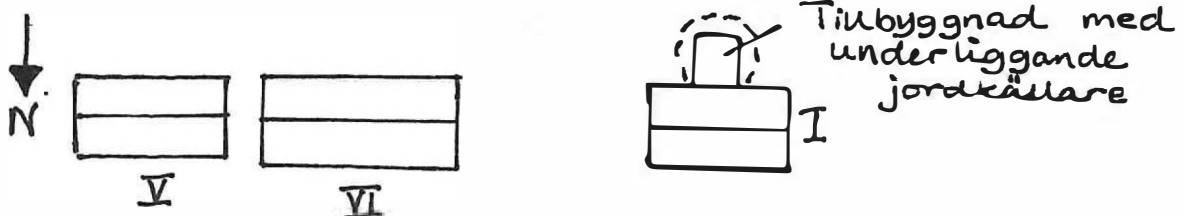

Kommun FORSHAGA ..... Församling ÖJLLERUD... Datum 870630.....  
 Fastighet VÄSTBY 1:5 ..... Film nr 103.....  
 Gårdsnamn BRATTBACKEN ..... Karta 11D 3c.....  
 Anl. art. BONDGÅRD ..... Sign. AR.....  
 Uppgiftslämnare ..... Åtgärder erfordras  
 Anteckningar ..... stomme .....  
 ..... fasad .....  
 ..... taktäckn. ....

Hus nr	Husets funktion	Grund mtr	Stomme	Fasad mtr	Färg	Tak-täckn.	Byggn. år b, l, u	Kommentar
I	BONINGSHUS	Btg		SLL	FR	BT		
II	MAGASIN	S	T	T	FR	2T		
III	LADUGÅRD/LOGE	S/Btg	Rv/T	SSP/T	FR	2T/Et		
IV	VAGNSLIDER/VEDBOI	S	T	T	FR	2T		
V	SMEDJA	S	T	T	FR	Tjärpapp		
VI								
VII								
VIII								
IX								
X								

Situationsplan

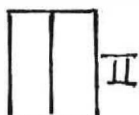
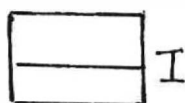
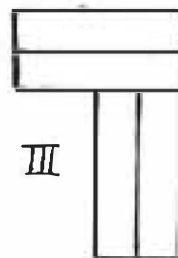

Kommun ... FORSHAGA ..... Församling Ö.ULLERUD... Datum ..87.06.04.....  
 Fastighet ..VÄSTRA OLSÄTTERSTORP... 1:2..... Film nr ..3.....  
 Gårdsnamn ..... Karta 11D 5d .....  
 Anl. art. BONDGÅRD ..... Sign. AR .....  
 Uppgiftslämnare ..... Åtgärder erfordras .....  
 Anteckningar ..... stomme .....  
 ..... fasad .....  
 ..... taktäckn. ....

Hus nr	Husets funktion	Grund mtr	Stomme	Fasad mtr	Färg	Taktäckn.	Byggn. år b, l, u	Kommentar
I	BONINGSHUS	Btg	Rv	SLP	GRÅ	P		
II	DRÄNGSTUGA	Btg	T	SLP	FR	Et		ÅSTAK
III	LOGE	S	Rv	SLP	FR	2T		
IV	MAGASIN	P	T	T	FR	2T		ÅSTAK
V	LADUGÅRD	S	Rv/Tg	SLP/SSP slät	FR/V	P		
VI	HÖNSHUS	Btg	Rv	SLP	FR	Et		
VII								
VIII								
IX								
X								

Situationsplan

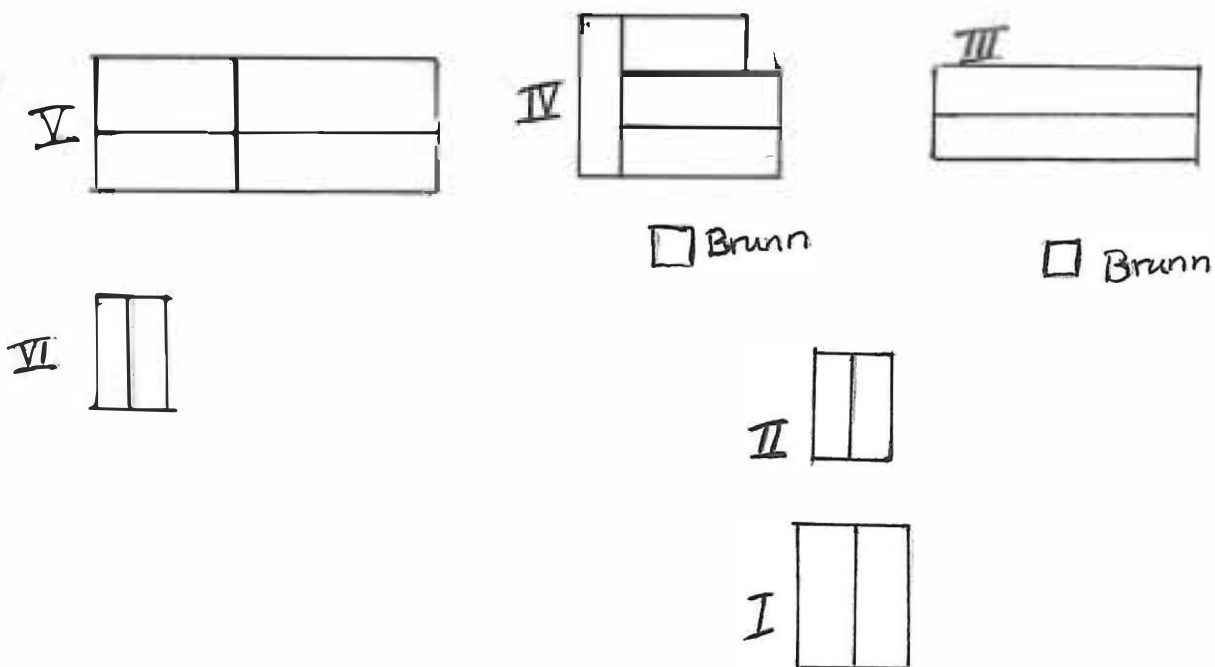

Kommun FORSHAGA ..... Församling Ö.ULLERUD ..... Datum 870605 .....  
 Fastighet VÄSTRA OLSÄTTERSTORP 1:4 ..... Film nr 3 .....  
 Gårdsnamn MYRE GÅRD ..... Karta 11D.5d .....  
 Anl. art. BONDGÅRD ..... Sign. ..BB.....  
 Uppgiftslämnare ..BERIT WESTLUND..... Åtgärder erfordras  
 Anteckningar ..... stomme .....  
 ..... fasad .....  
 ..... taktäckn. ....

Hus nr	Husets funktion	Grund mtr	Stomme	Fasad mtr	Färg	Taktäckn.	Byggn. år b, l, u	Kommentar
I	BONINGSHUS	S	T	Et	V	2T	ca 1900-t.	
II	LAGÅRD	S	Tg/Rv	Tg/SSP	FR	2T		
III	HÄRBRE	S	T	T	FR	2T		
IV	STALL	S	T	SSP/SSL	FR	2T		haft loftgång senare överbyggd
V								
VI								
VII								
VIII								
IX								
X								

## Situationsplan

grund  
 1600-tals  
 mangårdsbyggnad  
 rivet ca. 1975

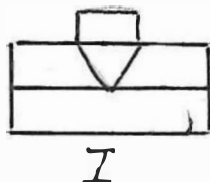
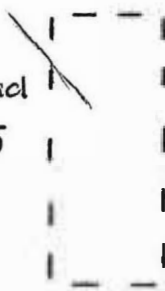

□ Brunn

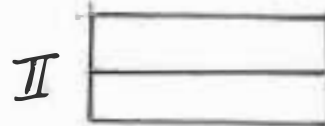

Kommun FORSHAGA ..... Församling Ö.ULLERUD ..... Datum 870604 .....

Fastighet VÄSTRA OLSÄTTERSTORP...1:5 ..... Film nr 3 .....

Gårdsnamn ..... Karta 11D.5d .....

Anl. art. BONDGÅRD ..... Sign. AR .....

Uppgiftslämnare ..... Åtgärder erfordras

Anteckningar ..... stomme .....  
 ..... fasad .....  
 ..... taktäckn. ....

Hus nr	Husets funktion	Grund mtr	Stomme	Fasad mtr	Färg	Taktäckn.	Byggn. år b, l, u	Kommentar
I	BONINGSHUS	S	T	SLP	FR	P		
II	BOD	S	T	T	FR	Et		ÅSTAK
III	LADUGÅRD	T/Btg	T/Tg	T/Tg	FR	P		
IV	LOGE	S	Rv	SSP	FR	P		ÅSTAK
V								
VI								
VII								
VIII								
IX								
X								

Situationsplan

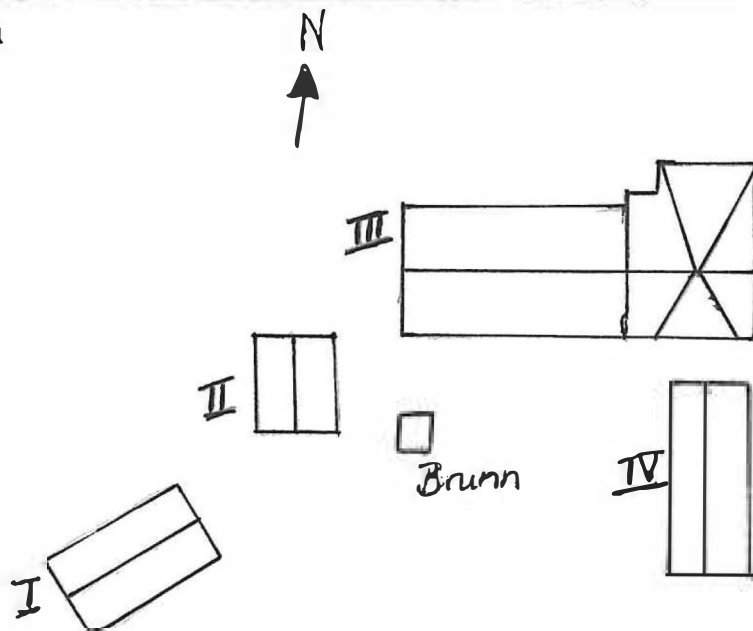



Kommun ... FÖRSHAGA ..... Församling ÖJULLERUD ..... Datum .. 870604 .....

Fastighet .. VÄSTRA OLSÄTTERSTORP ..... 1:7 ..... Film nr .. 2 .....

Gårdsnamn ..... Karta .. 11D 5d .....

Anl. art. .. KAPELL *missivohus* ..... Sign. .... AR .....

Uppgiftslämnare ..... Atgärder erfordras

Anteckningar ..... stomme .....  
 ..... fasad .....  
 ..... taktäckn. ....

Hus nr	Husets funktion	Grund mtr	Stomme	Fasad mtr	Färg	Taktäckn.	Byggn. år b, l, u	Kommentar
I	KAPELL	Btg	B	SLL	FR	2T	b <u>1. 1915</u> ca 1910	
II	UTHUS	S	Rv	SSP	FR	P/stick		PANNPLÅT
III								
IV								
V								
VI								
VII								
VIII								
IX								
X								

Situationsplan

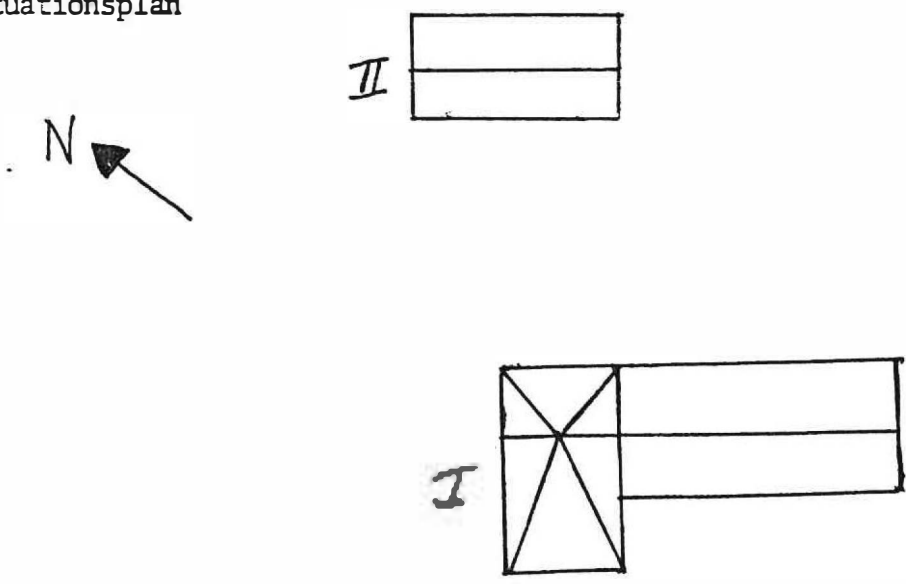

Kommun .. FORSHAGA ..... Församling .. ÖULLERUD .. Datum .. 870609 .....

Fastighet .. VÄSTRA OLSÄTTERSTORP .. 1:9 .. Film nr .. 5 .....

Gårdsnamn ..... Karta .. 11D 5e .....

Anl. art. .... TORP ..... Sign. .... EL .....

Uppgiftslämnare ..... Åtgärder erfordras

Anteckningar ..... stomme .....  
 ..... fasad .....  
 ..... taktäckn. ....

Hus nr	Husets funktion	Grund mtr	Stomme	Fasad mtr	Färg	Taktäckn.	Byggn. år b, l, u	Kommentar
I	BOSTAD (sommar)	S	T	SLL	FR	2T	ca 1900	
II	LADUGÅRD	S/Pl	T/B	—	FR	KORR. PLÅT		
III	BOSTAD (LADA)	Pl	B	SLP	FR	2T		
IV	BOD	Pl	B	SSP	FR	2T		
V								
VI								
VII								
VIII								
IX								
X								

Situationsplan

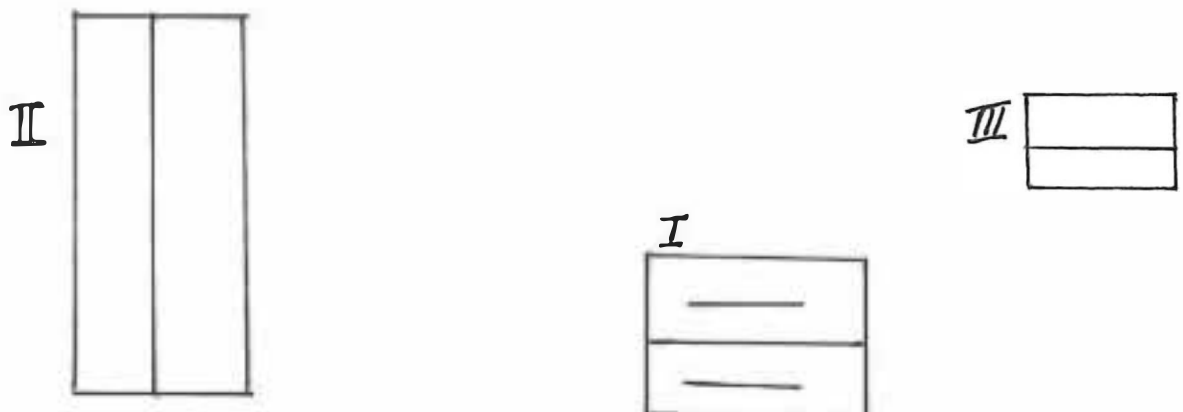

Kommun ... FORSHAGA ..... Församling Ö. ULLERUD... Datum . 870630. ....

Fastighet ... VÄSTSJÖ 1:1 ..... Film nr ... 102.....

Gårdsnamn ... BJÖRNTORP ..... Karta ... 11D 4d.....

Anl. art. ... TORP ..... Sign. ... AR.....

Uppgiftslämnare ..... Åtgärder erfordras

Anteckningar ..... stomme .....

fasad .....

..... takäckn. ....

Hus nr	Husets funktion	Grund mtr	Stomme	Fasad mtr	Färg	Tak-täckn.	Byggn. år b, l, u	Kommentar
I	BONINGSHUS	KS	T	SLL	FR	2T		
II	UTHUS	S	RV	SSP	FR	2T		
III								
IV								
V								
VI								
VII								
VIII								
IX								
X								

Situationsplan

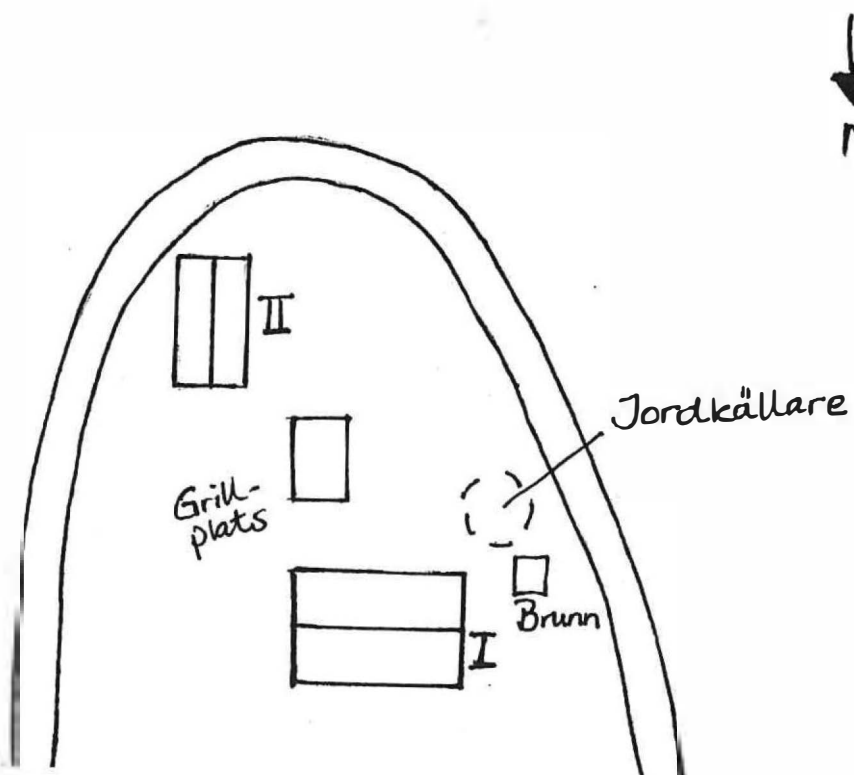

Kommun .. FORSHAGA ..... Församling .. Ö.ULLERUD ..... Datum .. 870630 .....

Fastighet .. VÄSTSJÖ 1:1 ..... Film nr .. 102 .....

Gårdsnamn .. NORRA MJÖLNARTORP ..... Karta .. 11D 4c .....

Anl. art. .. F.D. BONDGÅRD ..... Sign. .. AR .....

Uppgiftslämnare ..... Åtgärder erfordras

Anteckningar ..... stomme .....  
 ..... fasad .....  
 ..... taktäckn. ....

Hus nr	Husets funktion	Grund mtr	Stomme	Fasad mtr	Färg	Taktäckn.	Byggn. år b, l, u	Kommentar
I	BONINGSHUS	S	T	SLL	FR	2T		
II	LADUGÅRD/LOGE	Btg/S	Tg/Rv	Tg/SSP	R/FR	2T		
III	LILLSTUGA	S	Rv	SLL	FR	2T		
IV								
V								
VI								
VII								
VIII								
IX								
X								

Situationsplan

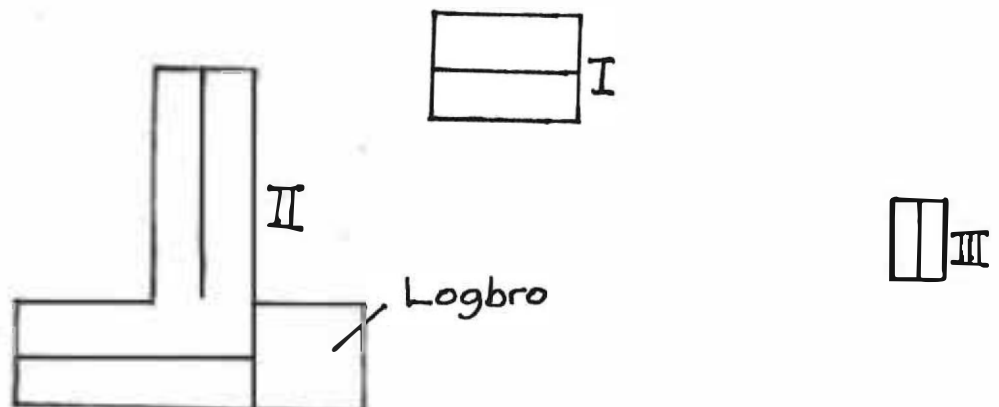



Kommun ... FORSHAGA ..... Församling .. ÖULLERUD ..... Datum .. 870630, .....

Fastighet ... VÄSTSJÖ ... 1:2 ..... Film nr ... 102 .....

Gårdsnamn ... VÄSTSJÖ SÄTERI ..... Karta ... 11D 4d .....

Anl. art. ... SÄTERI ..... Sign. ... AR .....

Uppgiftslämnare .. ÄGAREN ..... Atgärder erfordras

Anteckningar .. FINA TAKMÄLNINGAR I STORA SALEN ..... stomme .....  
fasad .....  
I YTTERLIGARE TVÅ RUM FINNS TAKMÄLNINGAR (PAPPÖVER-... taktäckn. ....  
DRAGNA)

Hus nr	Husets funktion	Grund mtr	Stomme	Fasad mtr	Färg	Taktäckn.	Byggn. år b, l, u	Kommentar
I	BONINGSHUS 1	Btg	T	SLL profil-erad	FR	Betong Tegel	u Första (norra delen) 1500-tal. Tillbyggd	
II	BONINGSHUS 2	S	T	SLP	FR	lt	åt söder, 1600-talet	nitten av
III	BONINGSHUS 3	S	T	SLP	FR	lt		
IV	HUNDGÅRD	Btg	KS	sprit Puts	V	Pann P		
V	MASKINHALL	plint	Rv	SSP	FR	Trapets plåt		
VI	LADUGÅRD	Btg/s	KS/Rv	sprit/SSP	Grå/FR	Korr. P		
VII	F.D. SVINHUS	S	T/Rv	T/SSP	FR	Fals-plåt		
VIII								
IX								
X								

Situationsplan

N ←

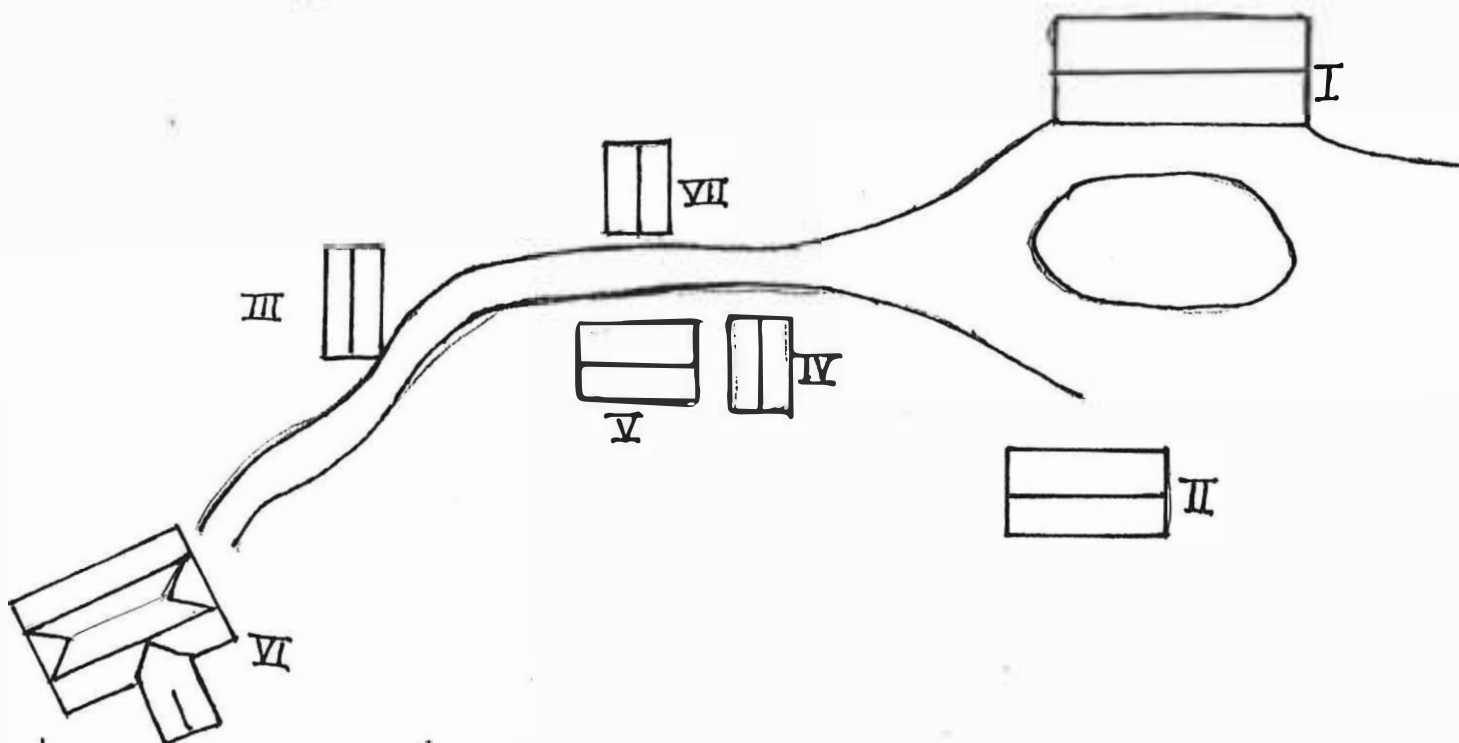

Kommun ... FORSHAGA ..... Församling Ö.ULLERUD ... Datum ..870605.....  
 Fastighet ÖSTRA OLSÄTTERSTORP 1:3 1:7 1:9 ..... Film nr ...3.....  
 Gårdsnamn ..... (nuv. 1:16) Karta 11D 5d .....  
 Anl. art. ... BONDGÅRD ..... Sign. ... BB/AR .....  
 Uppgiftslämnare ... GUNNAR BERGLIND ..... Åtgärder erfordras  
 Anteckningar ..... stomme .....  
 ..... fasad .....  
 ..... taktäckn. ....

Hus nr	Husets funktion	Grund mtr	Stomme	Fasad mtr	Färg	Tak-täckn.	Byggn. år b, l, u	Kommentar
I	BONINGSHUS 1	S/B	T	SLP	FR	2T	u. mitten 1800	DÅ ENPLANS-
II	MAGASIN	S	T	T/SLP	FR	2T		FLYTTAD TILL PLATSEN.
III	LADA/FÖRRÅD	S	Rv	SLP	FR	2T	1916	
IV	LADUGÅRD	S	Tg/Rv	SSP/SLP	FR	P	1920	
V	VAGNSBOD	S	Rv	SSP/SLP	FR	2T	ca 1925	
VI	BONINGSHUS 2	S	T	SLP	FR	P	mitten 1800	
VII								
VIII								
IX								
X								

Situationsplan

