

Kommun ... FORSHAGA ..... Församling, Ö.ULLERUD ..... Datum ... 870706 .....

Fastighet ... HEDEGÅRDEN 1:2 ..... Film nr ... 109 .....

Gårdsnamn ... DÄR VÄST ..... Karta ... 11D 2d .....

Anl. art. ... BONDGÅRD ..... Sign. ... EL .....

Uppgiftslämnare ..... Åtgärder erfordras

Anteckningar ..... stomre .....  
 ..... fasad .....  
 ..... taktäckn. ....

Hus nr	Husets funktion	Grund mtr	Stomme	Fasad mtr	Färg	Taktäckn.	Byggn. år b, l, u	Kommentar
I	BOSTAD	S	T	SSP LSP	FR	P	1800-tal	
II	STALL	S	Rv	SSP	FR	P		
III	VAGNSSKJUL	S	Rv	SSP	X	P	nytt	
IV	LADUGÅRD	S	Rv/Tg	SSP	FR	P	1909	
V	MAGASIN	S	Rv	SLL	FR	Et		
VI	BRYGGHUS	S	T	SLL	FR	P		
VII								
VIII								
IX								
X								

Situationsplan

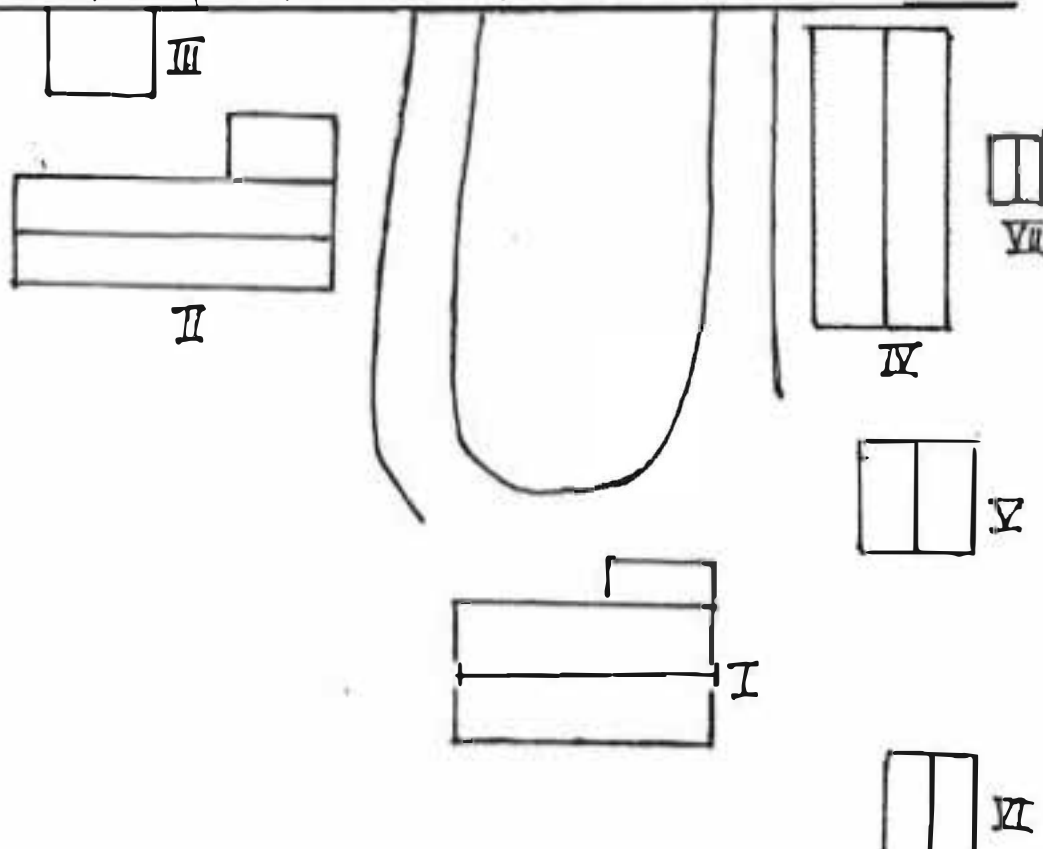

Kommun ... FORSHAGA ..... Församling, Ö.ULLERUD... Datum .. 870706.....  
 Fastighet ... HEDEGÅRDEN 1:3 ..... Film nr ... 109.....  
 Gården-nr ... SANDBY ..... Karta .. 11D, 2d.....  
 Anl. art. ... BONDGÅRD ..... Sign. .... EL.....  
 Uppgiftslämnare ..... Atgärder erfordras  
 Anteckningar ..... stomme .....  
 ..... fasad .....  
 ..... taktäckn. ....

Hus nr	Husets funktion	Grund mtr	Stomme	Fasad mtr	Färg	Taktäckn.	Byggn. år b, l, u	Kommentar
I	BOSTAD	S	T	SLL	V	SK	1800-tal	
II	BRYGGHUS	S	T	SLL	FR	2T		
III	MAGASIN	S	T	SLL	FR	2T		
IV	STALL/VEDBOD/ VAGNSLIDER	S	RV	SSP	FR	2T		
V	LADUGÅRD	S	-	Plåt	R	Plåt		ISOLERAD
VI	LADA	S	RV	SSP	X	2T		FALLFÄRDIG
VII								
VIII								
IX								
X								

Situationsplan

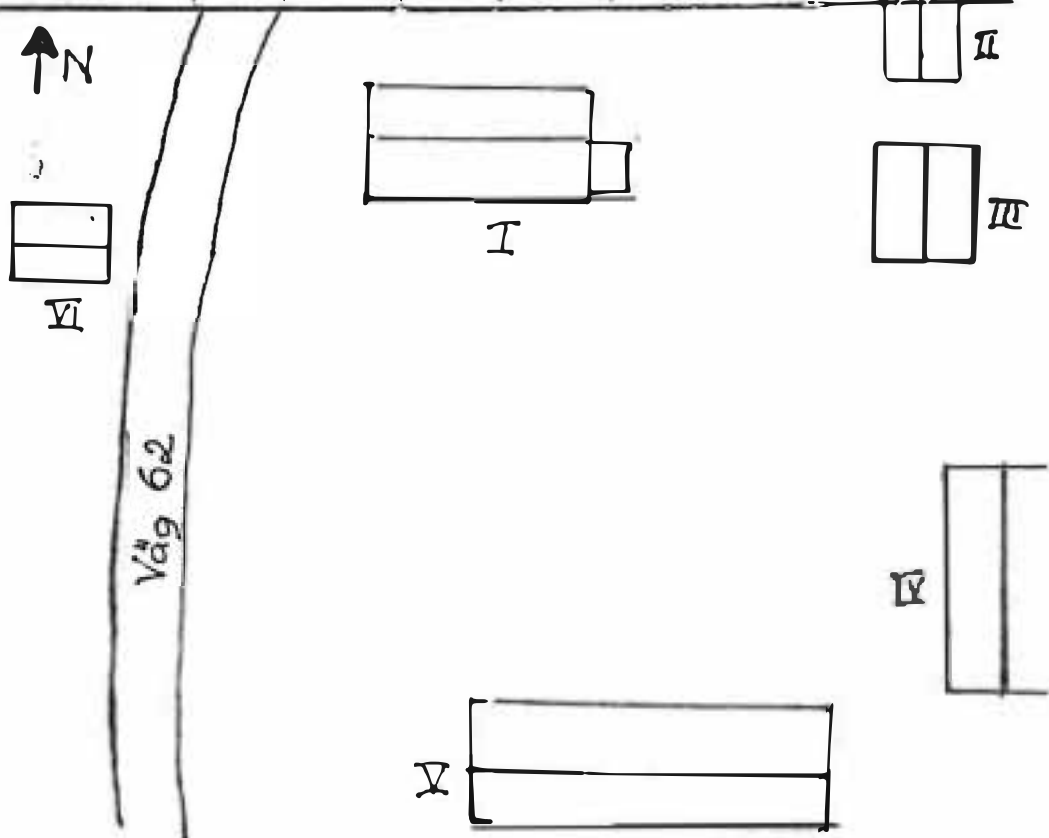



Kommun .. FÖRSIAGA..... Församling Ö.ULLERUD..... Datum .. 870706.....  
 Fastighet ... HEDEGÅRDEN... 1:4..... Film nr .. 110.....  
 Gårdsnamn ... DÄR NOR..... Karta ... 11D.2d.....  
 Anl. art. .... BONDGÅRD (nu sommarbostad)..... Sign. .... EL.....  
 Uppgiftslämnare ..... Atgärder erfordras  
 Anteckningar ..... stomme .....  
 ..... fasad .....  
 ..... taktäckn. ....

Hus nr	Husets funktion	Grund mtr	Stomme	Fasad mtr	Färg	Taktäckn.	Byggn. år b, l, u	Kommentar
I	BOSTAD	S	T	SLP	FR	2T	b tidigare 1800-tal	TORVTAK UNDER.
II	UTHUS	S	Rv	SSP	X	2T		
III	LOGE/STALL	S	T	T/SSP	FR	2T	b 1800-tal	
IV	MAGASIN	S/Pl	T	SLP	FR	2T	b 1800-tal	
V								
VI								
VII								
VIII								
IX								
X								

Situationsplan

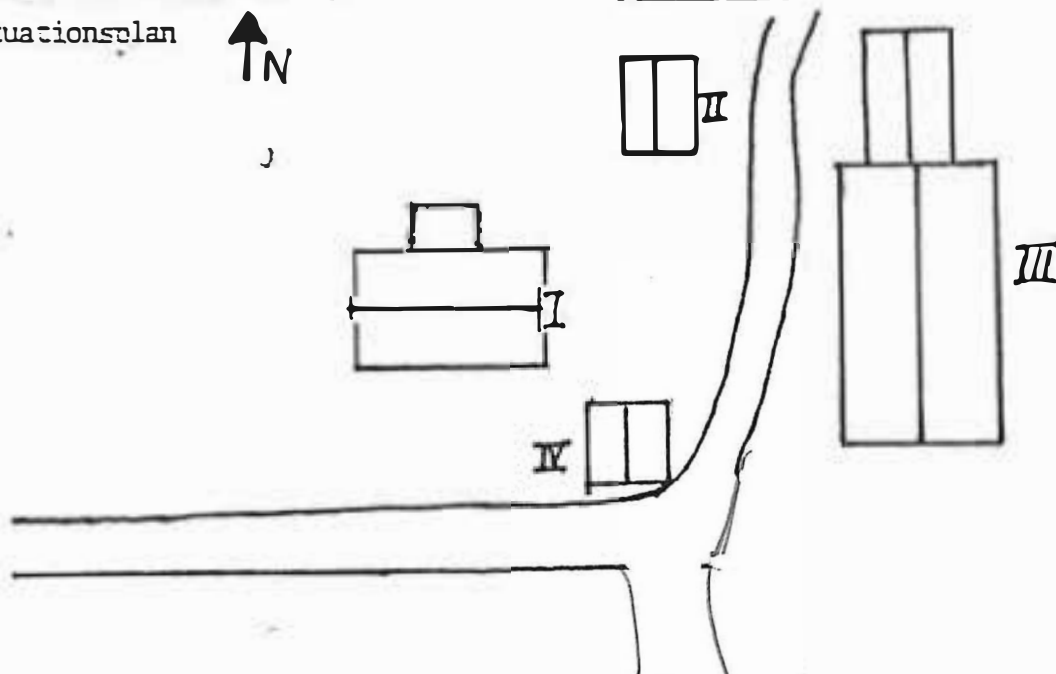



Kommun ... FORSHAGA ..... Församling, Ö.ULLERUD .. Datum .. B70706 .....

Fastighet ... HEDEGÅRDEN 1:5 ..... Film nr .. 109 o 110 .....

Gårdsnamn ... DÄR OPP ..... Karta ... 11D 2d .....

Anl. art. ... BONDGÅRD ..... Sign. .... EL .....

Uppgiftslämnare ... ÄGARNA ..... Atgärder erfordras

Anteckningar ..... stomme .....

..... fasad .....

..... taktäckn. ....

Hus nr	Husets funktion	Grund mtr	Stomme	Fasad mtr	Färg	Taktäckn.	Byggn. år b, l, u	Kommentar
I	BOSTAD	S	T	SLP	FR	2T	u senast 1822	
II	MAGASIN	S	T	—	FR	2T		
III	LADUGÅRD/LIDER	S	T/Rv	SLP	FR	2T		
IV	LOGE	S	Rv/Tg	SSP	FR	2T	1920-tal	
V	HÖNS-/FÄHUS	S	T	SLP	FR	1T		
VI	GARAGE	S	Rv	SLP	FR	Pl		
VII	TVÄTTSTUGA	S	Rv	SLP	FR	2T	1920-tal	
VIII								
IX								
X								

Situationsplan  Dass

 VII

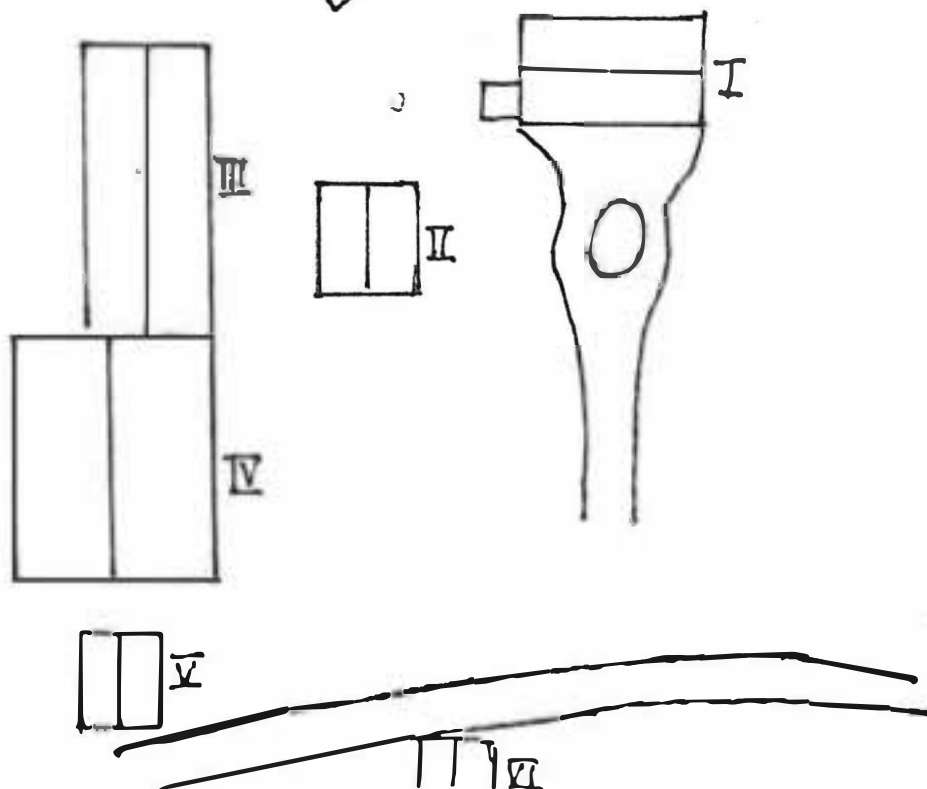



Kommun ... FÖRSIÅGA ..... Församling ... Ö.ULLERUD ... Datum ... 870706.....  
 Fastighet ... HEDEGÅRDEN... 1:6. .... Film nr ... 11D.9.111.....  
 Gårdsnamn ... DÄR SYD ..... Karta ... 11D.2d.....  
 Anl. art. ... BONDGÅRD..... Sign. .... EL.....  
 Uppgiftslämnare ..... Atgärder erfordras  
 Anteckningar ... FÖRSTA GÅRDEN I BYN..... stomme .....  
 ..... fasad .....  
 ..... taktäckn. ....

Hus nr	Husets funktion	Grund mtr	Stomme	Fasad mtr	Färg	Taktäckn.	Byggn. år b, l, u	Kommentar
I	BOSTAD	S	T	—	FR	2T	1800-tal	HELA DEN GAMLA MURSTOCKEN O SPISEN KVAR.
II	STALL/LOGE	S	T/RV	SLP	FR	2T		
III	FÄHUS	S	RV	SSP	X	—		
IV	LADUGÅRD/LIDER	S/P1	T/RV	SSP	FR	P		
V	MAGASIN	S	T	T/SLP	FR	2T		
VI	SMEDJA	S	T	—	X	P		
VII								
VIII								
IX								
X								

Situationsplan

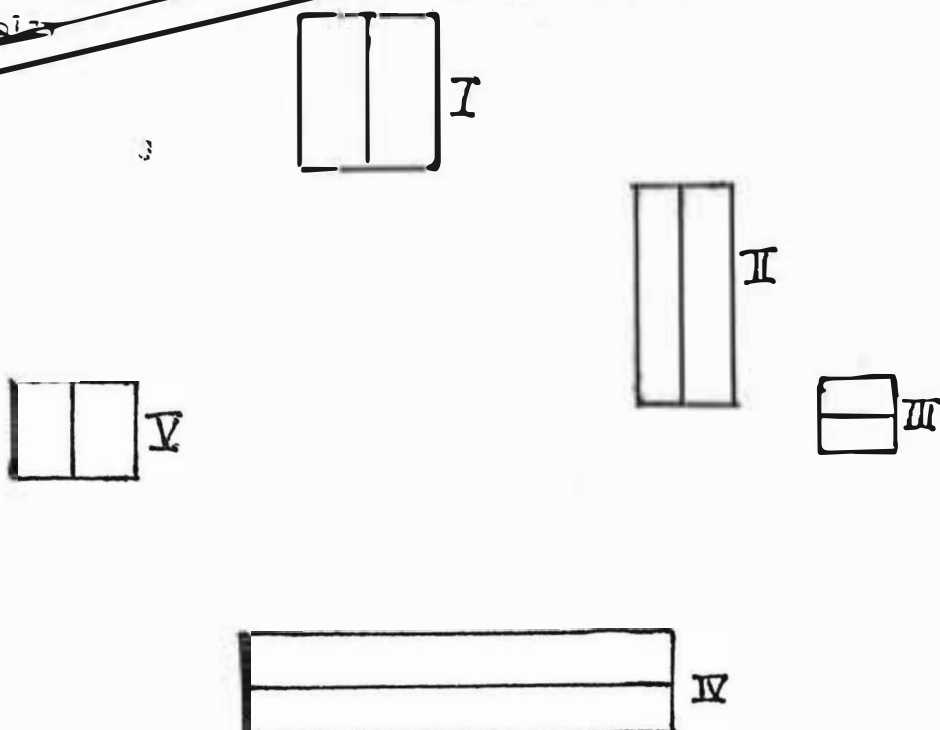

Smedja  
100 m.



Kommun . . . FORSHAGA . . . . . Församling, Ö.ULLERUD . . . Datum . . . 870703 . . . . .  
 Fastighet . . . UDEGÅRDEN 1:14 . . . . . Film nr . . . 109 . . . . .  
 Gårdsnamn . . . FÄLLET . . . . . Karta . . . 11D . . . . .  
 Anl. art. . . . . TORP . . . . . Sign. . . . . AR . . . . .  
 Uppgiftslämnare . . . ÄGAREN . . . . . Atgärder erfordras  
 Anteckningar . . . BONINGSHUSET HAR TID. STÅTT PÅ ANNAT . . . stomme . . . . .  
 . . . STÄLLE I KOMMUNEN. . . DE SENASTE 80 ÅREN PÅ NUV. STÄLLE. . . fasad . . . . .  
 . . . . . taktäckn. . . . .

Hus nr	Husets funktion	Grund mtr	Stomme	Fasad mtr	Färg	Taktäckn.	Byggn. år b, l, u	Kommentar
I	BONINGSHUS	S	T	SLL	FR	BT tegel	u 1840-talet	
II	UTHUS	S	Rv	SLL	FR	BT tegel		
III	LILLSTUGA	S	Rv	SSP	FR	korr. p		
IV								
V								
VI								
VII								
VIII								
IX								
X								

Situationsplan

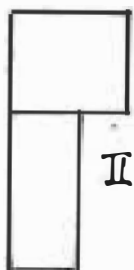

II

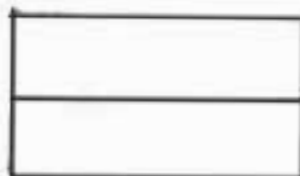

I



III

Kommun ... FORSHAGA ..... Församling, Ö.ULLERUD ..... Datum ..870703.....  
 Fastighet ... HEDEGÅRDEN 1:25 ..... Film nr ....108.....  
 Gårdsnamn ... LÅNGMYREN ..... Karta ..11D 3d.....  
 Anl. art. ... FRITIDSHUS ..... Sign. ....AR.....  
 Uppgiftslämnare ..... Atgärder erfordras  
 Anteckningar ..... ! ..... stomme .....  
 ..... fasad .....  
 ..... taktäckn. ....

Hus nr	Husets funktion	Grund mtr	Stomme	Fasad mtr	Färg	Taktäckn.	Byggn. år b, l, u	Kommentar
I	BONINGSHUS	S	T	SLL	R.P	2T		
II	LILLSTUGA	S	RV	SLL	R.P	1T		
III								
IV								
V								
VI								
VII								
VIII								
IX								
X								

Situationsplan N ←

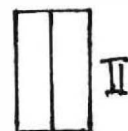
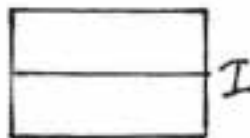

Kommun ... FORSHAGA ..... Församling Ö. ULLEBRUD ..... Datum .. 870703 .....

Fastighet ... HAGEN 1:7 ..... Film nr ..... 108 .....

Gårdsnamn ..... Karta ... 11D 3d .....

Anl. art. ... MISSIONSHUS ..... Sign. .... AR .....

Uppgiftslämnare ..... Åtgärder erfordras .....

Anteckningar ..... stomme .....  
 ..... fasad .....  
 ..... taktäckn. ....

Hus nr	Husets funktion	Grund mtr	Stomme	Fasad mtr	Färg	Taktäckn.	Byggn. år b, l, u	Kommentar
I	SAMLINGSLOKAL	S	T	Et	V	korr. P		
II	UTHUS	S	RV	SSP	FR	2T		
III								
IV								
V								
VI								
VII								
VIII								
IX								
X								

Situationsplan

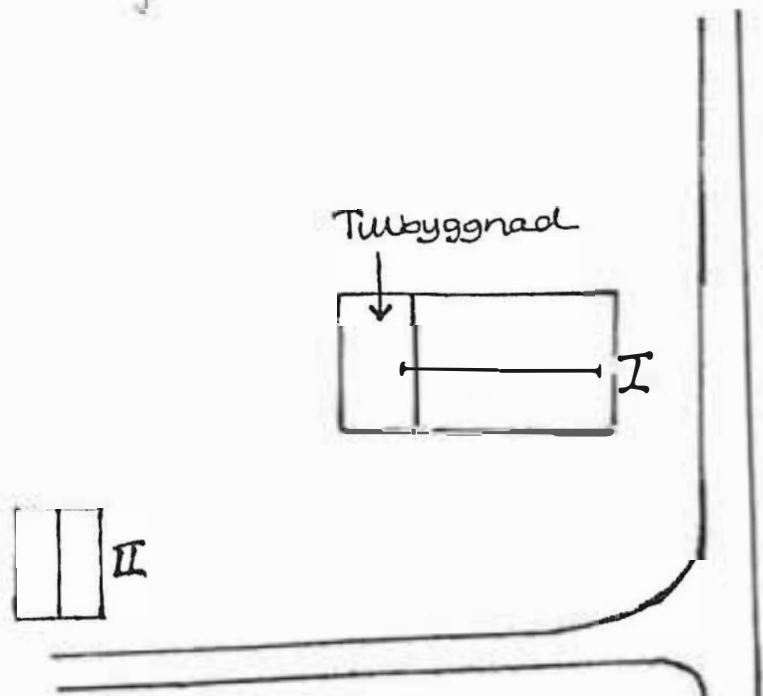

Kommun FORSHAGA ..... Församling Ö.ULLERUD ..... Datum 870617 .....

Fastighet HÄLLEKIL 1:4 ..... Film nr 13 .....

Gårdsnamn FISKTJÄRNSTORP ..... Karta 11D 4e .....

Anl. art. TORP ..... Sign. AR .....

Uppgiftslämnare TEIKMAN ..... Åtgärder erfordras .....

Anteckningar ..... stomme .....

..... fasad .....

..... taktäckn. ....

Hus nr	Husets funktion	Grund mtr	Stomme	Fasad mtr	Färg	Taktäckn.	Byggn. år b, l, u	Kommentar
I	BONINGSHUS	Btg	RV	LLP	FR	2T	1925	
II	LADUGÅRD	Btg/S	Tg/RV	Tg/SSP	FR	P		
III								
IV								
V								
VI								
VII								
VIII								
IX								
X								

Situationsplan

Fisktjärn

Jordkällare

□ Brunn

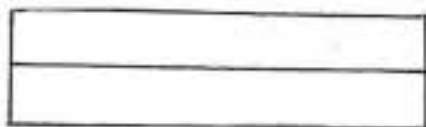
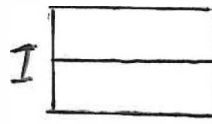

II



Kommun .. FORSHAGA ..... Församling Ö. ULLERUD .. Datum ... 870722 .....

Fastighet ... HÅLEKIL 1:4 .. (nuv. 1:58) ..... Film nr ... 210 (J) .....

Gårdsnamn ... ÖSTANVIK ..... Karta ... 11D 4d .....

Anl. art. .... Sign. .... AR .....

Uppgiftslämnare ... ÄGAREN ..... Åtgärder erfordras .....

Anteckningar ..... stomre .....  
 ..... fasad .....  
 ..... taktäckn. ....

Hus nr	Husets funktion	Grund mtr	Bygg mtr	Fasad mtr	Färg	Tak-täckn.	Byggn. år b, l, u	Kommentar
I	BONINGSHUS	S	T	SLL	FR	BT		
II	UTHUS	S	Rv	SLL	FR	trapets P		
III								
IV								
V								
VI								
VII								
VIII								
IX								
X								

Situationsplan

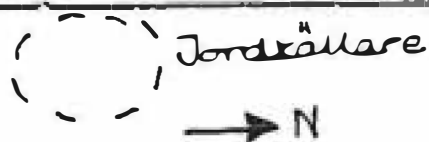

→ N

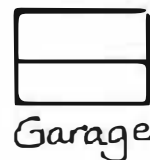
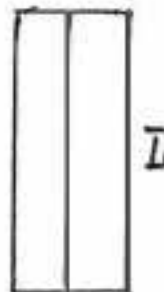
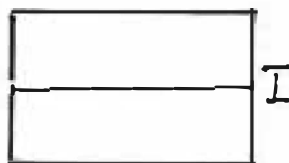



Kommun ... FORSHAGA ..... Församling ... ÖJLLERUD ..... Datum ... 870623 .....  
 Fastighet ... HÄLLEKIL ... 1:6 ..... Film nr ... 17 .....  
 Gårdsnamn ... DÄR VÄST ..... Karta ... 11D 4e .....  
 Anl. art. ... BONDGÅRD ..... Sign. ... BB .....  
 Uppgiftslämnare ... LILIAN ERIKSSON ..... Åtgärder erfordras .....  
 Anteckningar ..... stomme .....  
 ..... fasad .....  
 ..... taktäckn. ....

Hus nr	Husets funktion	Grund mtr	Stomme	Fasad mtr	Färg	Tak-täckn.	Byggn. år b, l, u	Kommentar
I	BONINGSHUS	Btg	T	SLP	FR	2T	u ca. 1850	
II	BRYGGHUS/ DRÄNGSTUGA	Btg	T	SLP	R P	2T	u ca. 1750	STOMMEN
III	MASKINHUS	Btg	Rv	SLP/P	R/S	P		
IV	VAGNSLIDER	KS	Rv	LSP	FR	2T		
V	SÄDESMAGASIN	Btg	Rv	SLP	FR	2T/P		
VI	MAGASIN	S	T	SLP	FR	2T		
VII	STUGA	S	T	SLP	FR	P		
VIII								
IX								
X								

Situationsplan

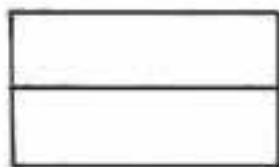

IV



III

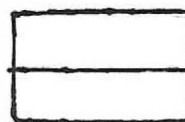

II

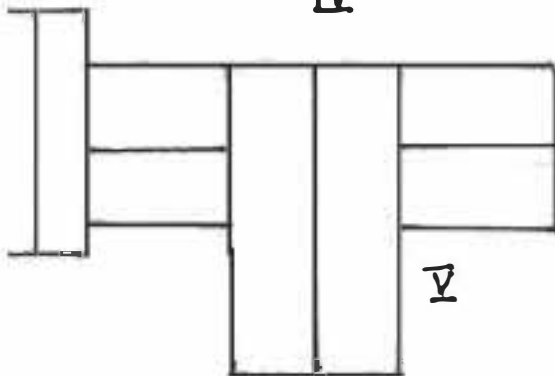

V

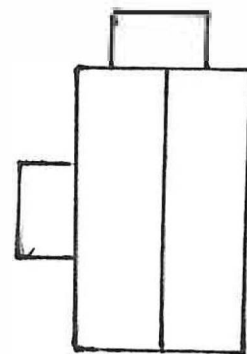

I

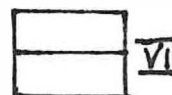

VI

1/2 km  
söderut

VII





Kommun ... FORSHAGA ..... Församling ÖLLERUD .. Datum .. 870,710 ..  
 Fastighet ... HÄLLEKIL 1:15 ..... Film nr ... 37 .....  
 Gårdsnamn ... ULVBERGSTJÄRN ..... Karta ... 11D 4e .....  
 Anl. art. ... TORP ..... Sign. ... AR .....  
 Uppgiftslämnare ..... Åtgärder erfordras .....  
 Anteckningar ..... stomme .....  
 ..... fasad .....  
 ..... taktäckn. ....

Hus nr	Husets funktion	Grund mtr	Stomme	Fasad mtr	Färg	Taktäckn.	Byggn. år b, l, u	Kommentar
I	BONINGSHUS	S	T	SLL	FR	2T	b 1850-1900	
II	LADUGÅRD	S	T/RV	T/SSP	FR	2T		
III	VEDBOD/HEMLIGHUS	S	RV	SSP	FR	korr. Et		
IV								
V								
VI								
VII								
VIII								
IX								
X								

Situationsplan

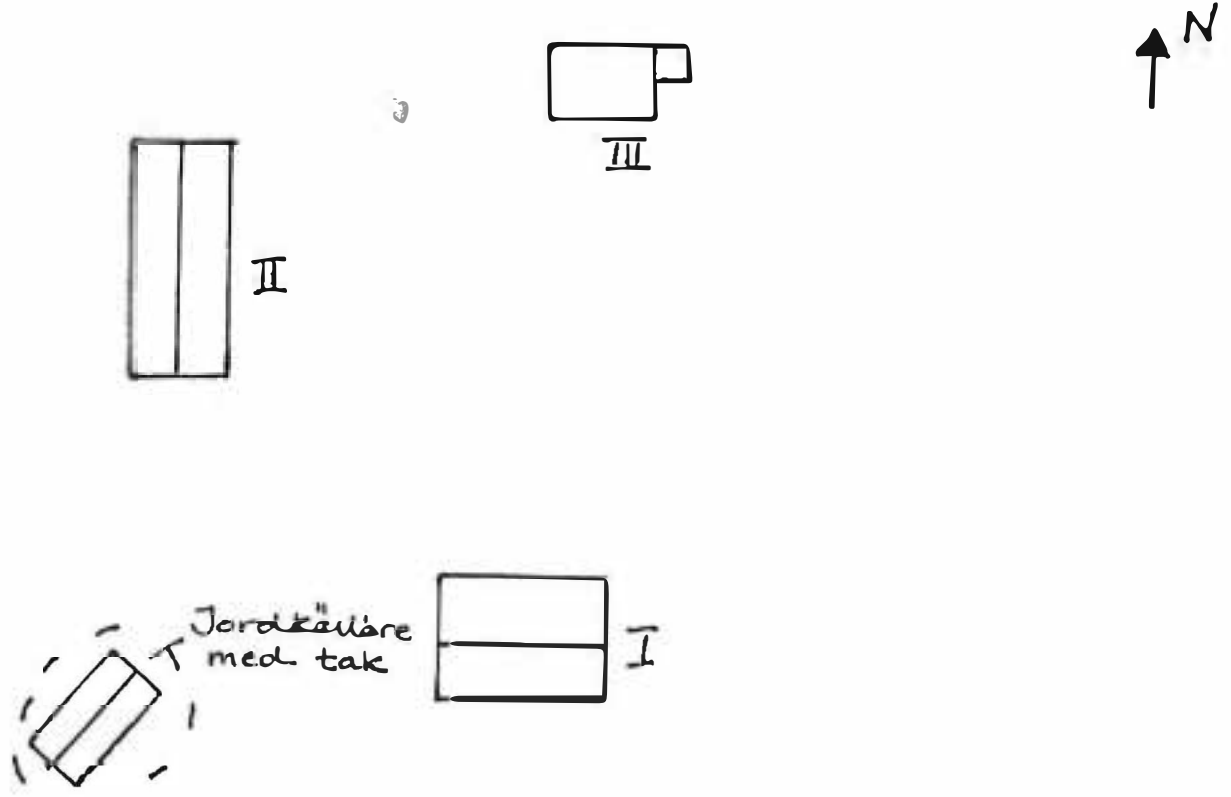

\*

Kommun .. FORSHAGA ..... Församling Ö.ULLERUD ..... Datum .870622.....

Fastighet .. HÄLLEKIL 1:28 ..... Film nr ...16 o 17.....

Gårdsnamn .. KLARA STRAND ..... Karta ..11D 4d.....

Anl. art. .... Sign. ..BB.....

Uppgiftslämnare ..... Åtgärder erfordras

Anteckningar ..... stomme .....  
 ..... fasad .....  
 ..... taktäckn. ....

Hus nr	Husets funktion	Grund mtr	Stomme	Fasad mtr	Färg	Taktäckn.	Byggn. år b, l, u	Kommentar
I	BONINGSHUS	S	T	SLP	FR	2T	mitten 1800-tal	RYGGÅSTAK
II	DRÄNGSTUGA	S	T	SLP	FR	2T		EV + BRYGGHUS
III	MAGASIN	S	T	SLP	FR	2T		ENDAST I GAVELRÄSTER.
IV	LADUGÅRD m.m	S	T/RV	SSP	FR	P		
V	STALL/VAGNSLIDER	S	T/RV	SSP	FR	P		UNDER ARBETE ÖVER STICKTAK.
VI	FÅHUS	S	T/RV	LSP/SLP	FR	2T		
VII								
VIII								
IX								
X								

Situationsplan

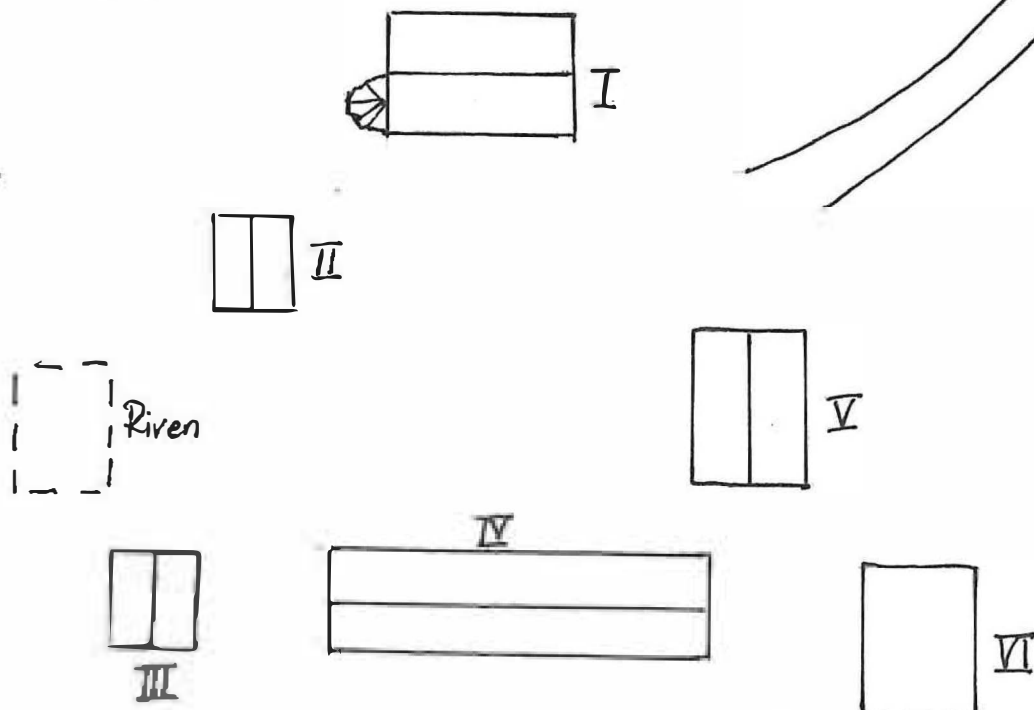

Kommun FORSHAGA ..... Församling Ö.ULLERUD... Datum ..870622.....  
 Fastighet HÄLLEKIL 1:31 ..... Film nr ...17.....  
 Gårdsnamn SOLHÄLLA ..... Karta 11D 4e .....  
 Anl. art. F.D. BONDGÅRD ..... Sign. BB .....  
 Uppgiftslämnare ..... Åtgärder erfordras .....  
 Anteckningar ..... stomme .....  
 ..... fasad .....  
 ..... taktäckn. ....

Hus nr	Husets funktion	Grund mtr	Stomme	Fasad mtr	Färg	Taktäckn.	Byggn. år b, l, u	Kommentar
I	BONINGSHUS	S	Rv	L+SPS/ SLL	Bg O	P	sekel- skiftet	GLASVERANDA
II	BRYGGHUS	S	T	SLP	FR	2T		+ GARAGE
III	STALL/VAGNSLIDER	S	Rv/T	SSP	FR	P		
IV								
V								
VI								
VII								
VIII								
IX								
X								

## Situationsplan

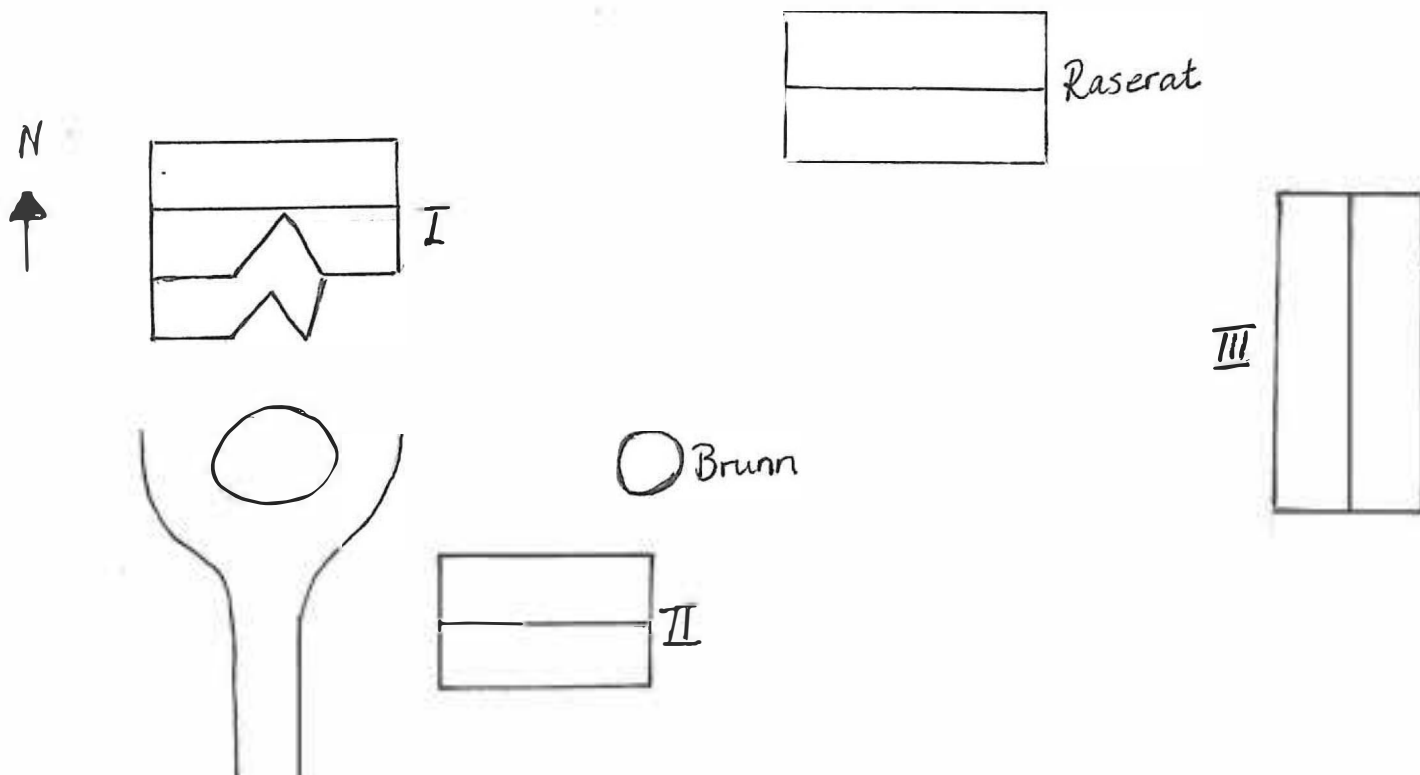

Kommun ... FORSHAGA ..... Ö.ULLERUD Datum ... 870622 .....  
 Fastighet ... HÄLLEKIL 1:35 ..... Film nr ... 17 .....  
 Gårdsnamn ..... Karta ... 11D 4d+e .....  
 Anl. art. ... F.D. BONDGÅRD ..... Sign. ... BB .....  
 Uppgiftslösnare ... MARIA o HANS LINDQUIST ..... Åtgärder erfordras  
 Anteckningar ... TRÖL. DEN GÅRD SOM LEGAT KVAR I BYN ..... stomme .....  
 ... VID SKIFTET ..... fasad .....  
 ... taktäckn. ....

Hus nr	Husets funktion	Grund mtr	Stomme	Fasad mtr	Färg	Taktäckn.	Byggn. år b, l, u	Kommentar
I	BONINGSHUS	S	T	SLP	V O	BT	u urspr. del 1700-talet	tid. hälft.
II	MAGASIN	S	T/Rv	SLL	FR	2T	u 1800-talet	
III	LADUGÅRD m.m	S	Rv/Tg	SSP/ SLL	FR	2T/P	u sekelskiftet	
IV	BRYGGHUS	S/Btg	T	SLP	FR	BT	u 1800	VÄLLING KLOCKA '1891" SMIDE
V	SMEDJA	S	T	—	X	P		
VI								
VII								
VIII								
IX								
X								

Situationsplan

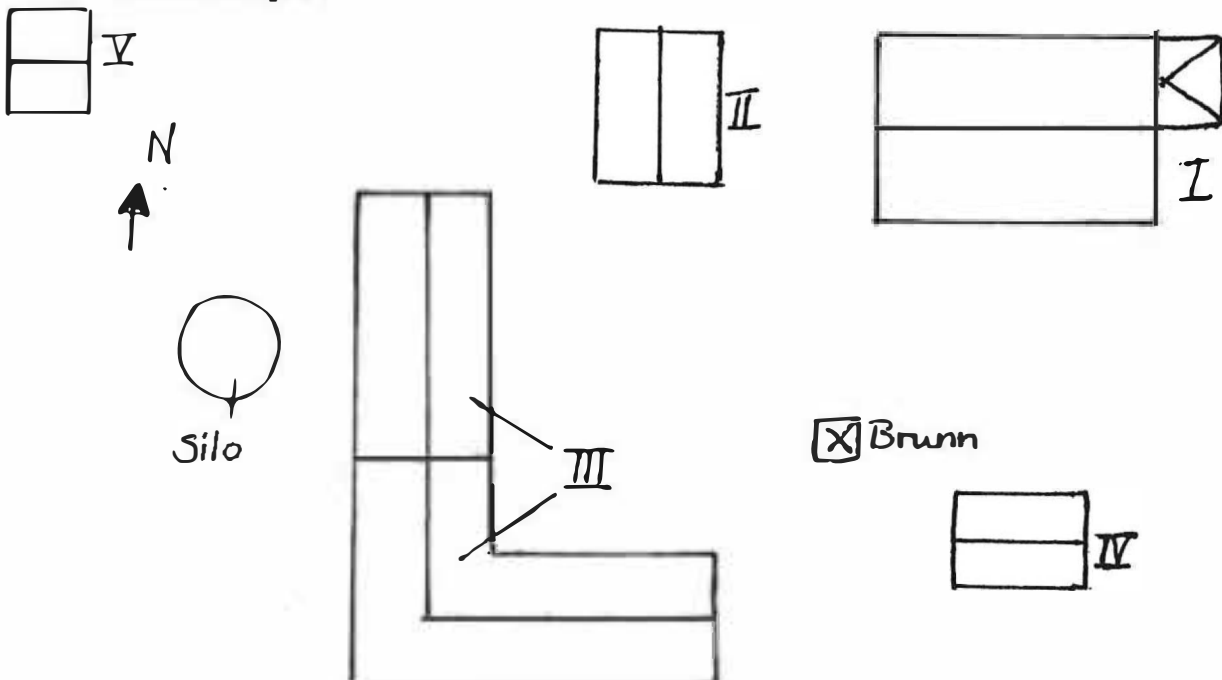

Kommun .. FORSHAGA ..... Församling Ö.ULLERUD ..... Datum .. 870616 .....

Fastighet .. HÄLLEKIL 1:39 ..... Film nr .. 11 .....

Gårdsnamn .. GÄLLSVIKEN ..... Karta .. J.P. 5g. ....

Anl. art. .. TORP ..... Sign. ... FL. ....

Uppgiftslämnare ..... Åtgärder erfordras

Anteckningar ..... stomme .....  
 ..... fasad .....  
 ..... taktäckn. ....

Hus nr	Husets funktion	Grund mtr	Stomme	Fasad mtr	Färg	Taktäckn.	Byggn. år b, l, u	Kommentar
I	SOMMARSTUGA	S	T	SLL	FR	2T		
II	UTHUS	Pl	RV	SSP	FR	2T		
III								
IV								
V								
VI								
VII								
VIII								
IX								
X								

Situationsplan

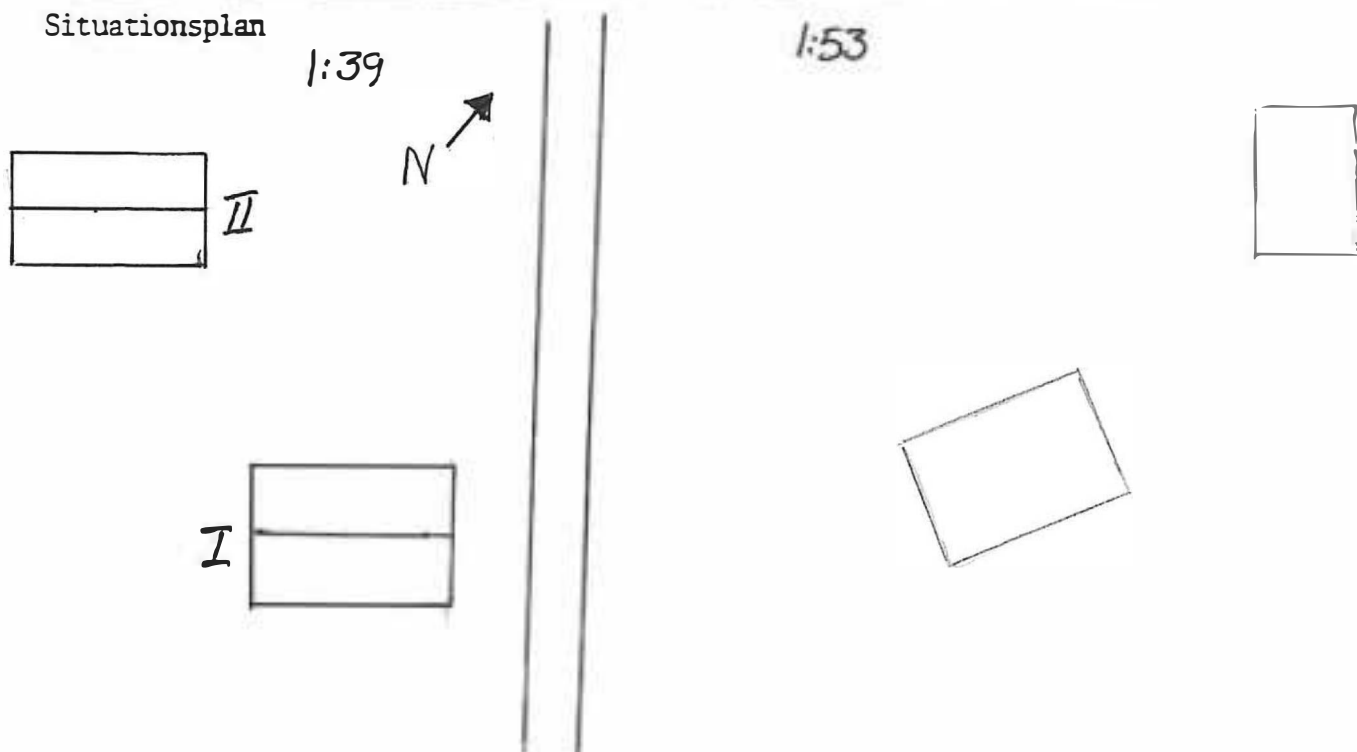

Kommun . . . FORSHAGA . . . . . Församling Ö.ULLERUD . . . Datum .870617 . . . . .  
 Fastighet . HÄLLEKIL 1:45 . . . . . Film nr . . . 12 . . . . .  
 Gårdsnamn . BJURDAISÄNGEN . . . . . Karta . . . 11D 4e . . . . .  
 Anl. art. . F.D. BONDGÅRD . . . . . Sign. . . . . AR . . . . .  
 Uppgiftslämnare . KNUT JOHANSSON . . . . . Åtgärder erfordras . . . . .  
 Anteckningar . BYGGN. 111,1V o V TILLHÖR KOMMUNEN, . . . . . stomme . . . . .  
 MEDAN BYGGN. 1 o 11 ÄR AVSTYCKADE. HÄLLEKIL 1:64, . . . . . fasad . . . . .  
 . . . . . taktäckn. . . . .

Hus nr	Husets funktion	Grund mtr	Stomme	Fasad mtr	Färg	Taktäckn.	Byggn. år b, l, u	Kommentar
I	BONINGSHUS	Btg	T	SSL	V O	SK		
II	HÄRBRE	S	T	T/SLL	FR	2T		1928, årtal på härbrets dörrbeslag.
III	LADA	S	T/Rv	T/SLP	Br	P		TAKET NEDRIVET.
IV	LADUGÅRD	S	Tg	Tg/Puts	X	—		
V	LOGE	S	T	T	X/FR	2T		
VI								
VII								
VIII								
IX								
X								

## Situationsplan

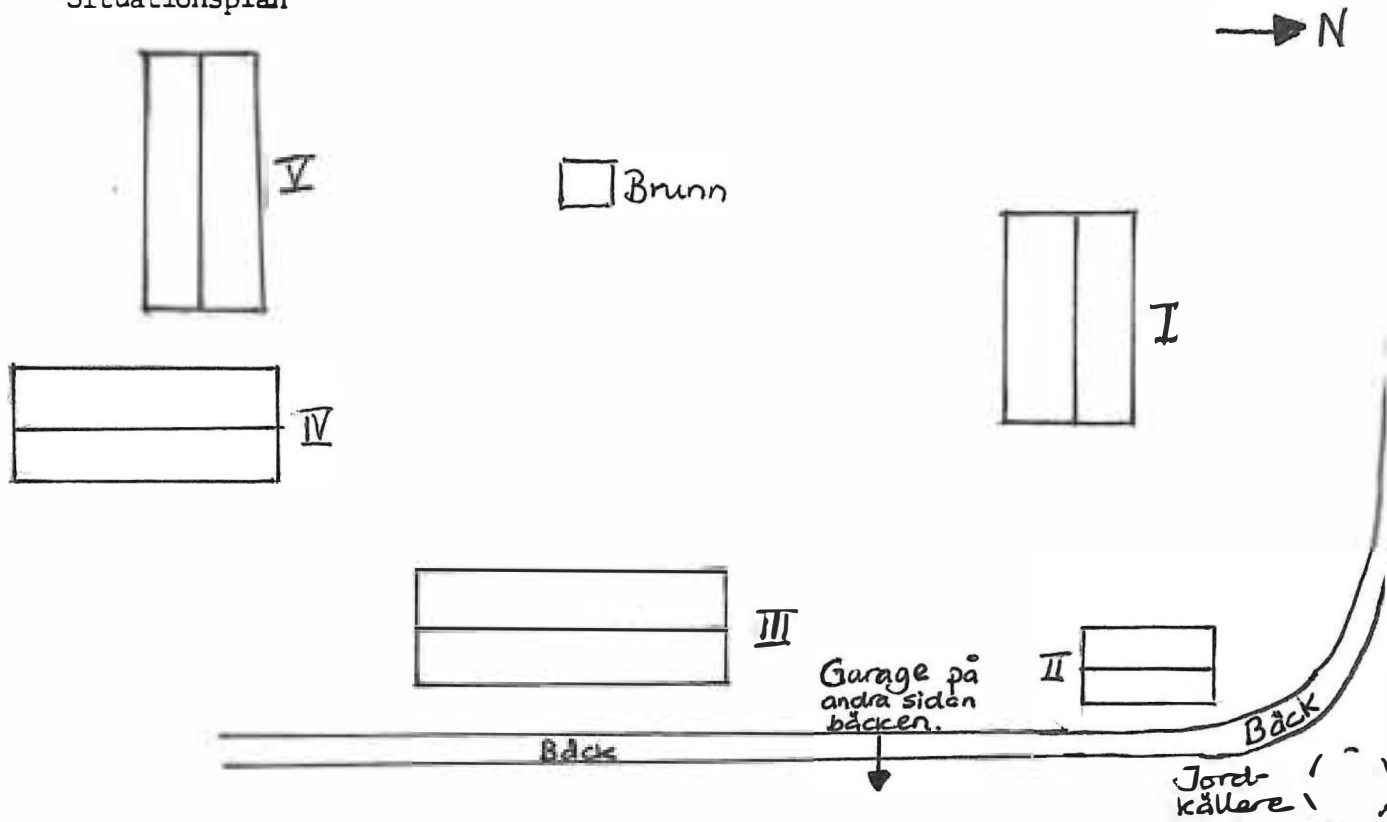



Kommun .. FORSHAGA ..... Församling Ö.ULLERUD... Datum .. 870623, .....

Fastighet .. HÄLLEKIL .. 1:47... .. Film nr .. 17. p. 18. ....

Gårdsn. .... DAR SÖR ..... Karta .. 11D. 4e. ....

Anl. art. .. BONDGÅRD ..... Sign. .... BB. ....

Uppgiftslösnare .. ANNA JOHANSSON (ÄGARE) ..... Åtgärder erfordras

Anteckningar ..... stomme .....  
 ..... fasad .....  
 ..... taktäckn. ....

Hus nr	Husets funktion	Grund mtr	Stomme	Fasad mtr	Färg	Taktäckn.	Byggn. år b, l, u	Kommentar
I	BONINGSHUS	S	T	SLP/ SLL	FR	SK	u 1860	LÖVSÄGERIER FARSTUBRON
II	MAGASIN	S	T	SLP	FR	2T		
III	LADUGÅRD m.m	S	Rv	SSP	FR	2T		
IV	VEDSKJUL	S	Rv	SSP/ SLP	FR	P		
V	BRYGGHUS/ DRÄNGSTUGA	S	T	SLP	FR	2T		VÄLLING KLOCKA
VI	SMEDJA	S	T	SLP	FR/X	Stick		RYGGÅSTAK
VII	BASTU	S	T/ Rv	SLP	FR/X	Torv		RYGGÅSTAK
VIII								
IX								
X								

Situationsplan

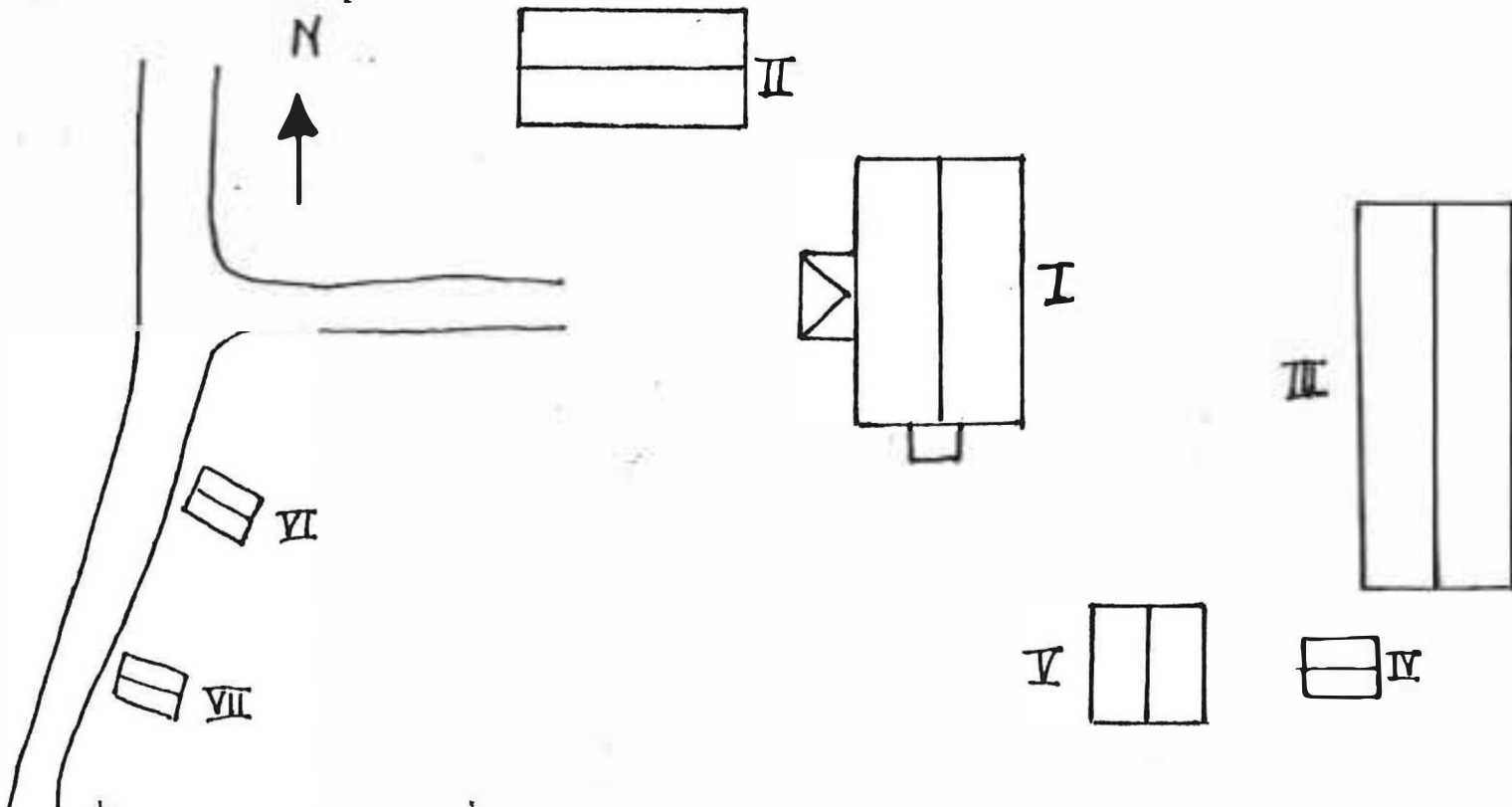

Kommun FORSHAGA ..... Församling Ö.ULLERUD ..... Datum 870616 .....

Fastighet HÄLLEKIL 1:53 ..... Film nr 11 .....

Gårdsnamn GÄLLSVIKEN ..... Karta J.1D.5g .....

Anl. art. TORP ..... Sign. EL .....

Uppgiftslämnare ..... Åtgärder erfordras

Anteckningar ..... stomme .....  
 ..... fasad .....  
 ..... taktäckn. ....

Hus nr	Husets funktion	Grund mtr	Stomme	Fasad mtr	Färg	Taktäckn.	Byggn. år b, l, u	Kommentar
I	SOMMARSTUGA	S/ Pl	T	—	FR	2T		
II	SKJUL	Pl	RV	SLL	FR	2T		
III								
IV								
V								
VI								
VII								
VIII								
IX								
X								

Situationsplan

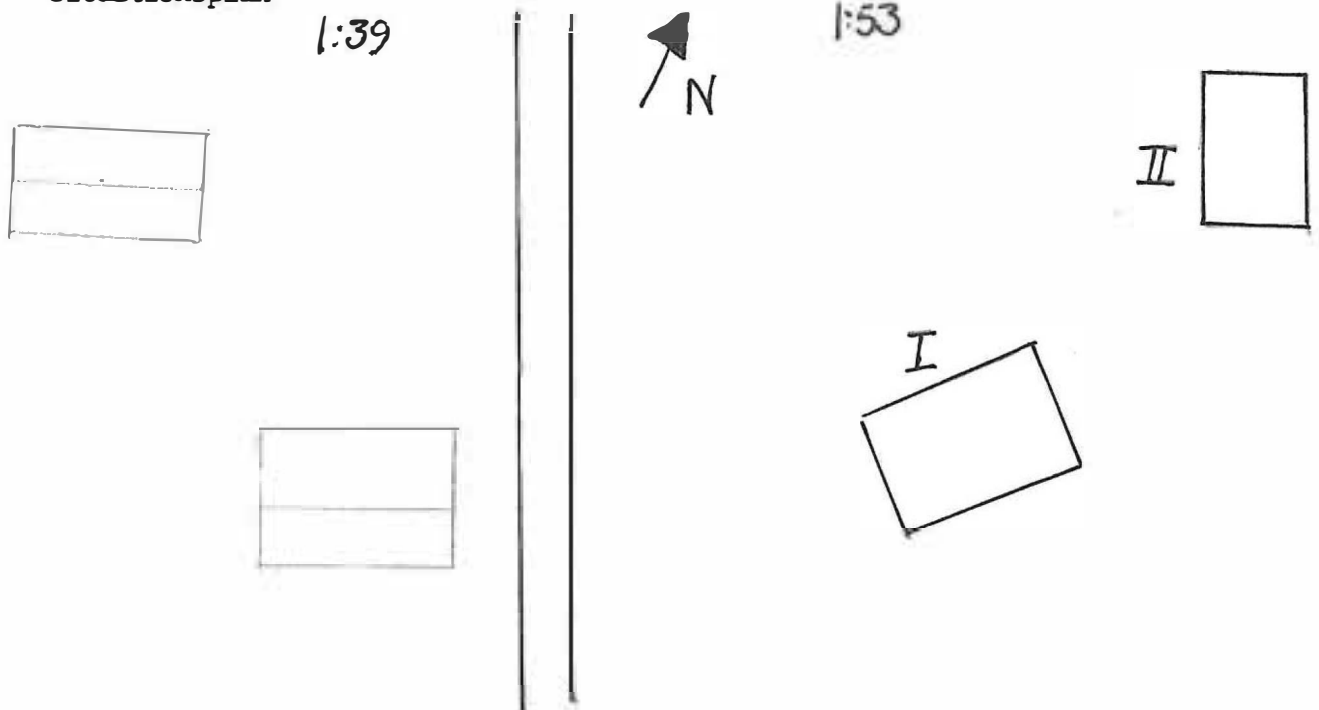



Kommun .. FORSHAGA ..... Församling ÖJULLERUD .. Datum .. 870622 ..  
 Fastighet .. HÄLLEKILSTORP .. 1:5 ..... Film nr .. 16 .....  
 Gårdsnamn .. MANEN ..... Karta .. 11D 4d .....  
 Anl. art. .. F.D. BONDGÅRD ..... Sign. .. BB .....  
 Uppgiftslämnare ..... Åtgärder erfordras .....  
 Anteckningar ..... stomme .....  
 ..... fasad .....  
 ..... taktäckn. ....

Hus nr	Husets funktion	Grund mtr	Sto- mme	Fasad mtr	Färg	Tak- täckn.	Byggn. år b, l, u	Kommentar
I	BONINGSHUS	Btg	T	SLP	FR	1T	början 1800-tal	
II	UTHUS	S	T	SLP	FR	2T	1800-tal	
III	LADA/VAGNSLIDER	S	T/Rv	SSP/ SLP	FR	P	början 1900-tal	TAK, S-FICKOR SLAKOR
IV	LADUGÅRD m.m	S	T/Rv	SSP	FR	2T	1800-tal	
V								
VI								
VII								
VIII								
IX								
X								

## Situationsplan

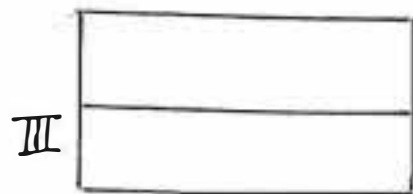
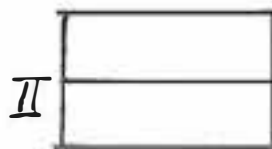

( ) Brunn

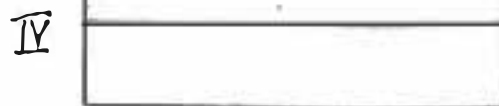
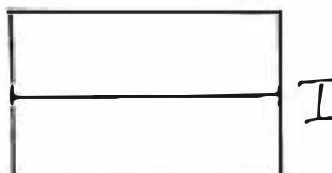

Kommun ..... FORSHAGA ..... Församling ..... Ö.ULLERUD ..... Datum ..... 870617 .....

Fastighet ..... HÄLLEKILSTORP 1:8 ..... Film nr ..... 12 .....

Gårdsnamn ..... NYTORP ..... Karta ..... 11D 4e .....

Anl. art. ..... TORP ..... Sign. ..... AR .....

Uppgiftslämnare ..... Åtgärder erfordras

Anteckningar ..... stomme .....  
 ..... fasad .....  
 ..... taktäckn. ....

Hus nr	Husets funktion	Grund mtr	Stomme	Fasad mtr	Färg	Taktäckn.	Byggn. år b, l, u	Kommentar
I	BONINGSHUS	S	T	T/SLL	FR	P		
II	UTHUS	S	RV	SLL	FR	P		
III								
IV								
V								
VI								
VII								
VIII								
IX								
X								

Situationsplan

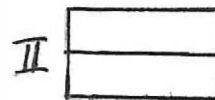
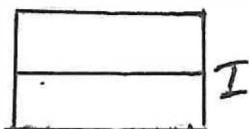

Kommun FORSHAGA ..... Församling Ö.ULLERUD ..... Datum ..870616.....  
 Fastighet HÄLLEKILSSÄTTERN 1:12 ..... Film nr ..11.....  
 Gårdsnamn ..... Karta ...11D.4f.....  
 Anl. art. ...TORP..... Sign. ...EL.....  
 Uppgiftslämnare ..... Åtgärder erfordras  
 Anteckningar ..... stomme .....  
 ..... fasad .....  
 ..... taktäckn. ....

Hus nr	Husets funktion	Grund mtr	Stomme	Fasad mtr	Färg	Taktäckn.	Byggn. år b, l, u	Kommentar
I	BOSTAD	S	T	SLL	FR	2T	b. slutet 1800-talet	
II	MAGASIN	Pl	Rv	SSP	FR	2T		
III	LOGE/STALL	Pl	Rv/T	SSP	FR	2T		HÖR TILL 1:14.
IV								
V								
VI								
VII								
VIII								
IX								
X								

Situationsplan

1:12

1:14



I

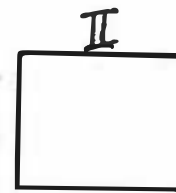

II

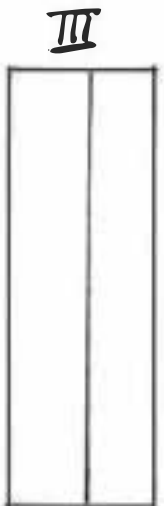

III

Kommun FORSHAGA ..... Församling Ö.ULLERUD ..... Datum 870616 .....

Fastighet HÄLLEKILSSÄTTERN 1:21 ..... Film nr 11 .....

Gårdsnamn ..... Karta 11D.4f .....

Anl. art. TORP ..... Sign. EL .....

Uppgiftslämnare ..... Åtgärder erfordras

Anteckningar ..... stomme .....

..... fasad .....

..... taktäckn. ....

Hus nr	Husets funktion	Grund mtr	Stomme	Fasad mtr	Färg	Taktäckn.	Byggn. år b, l, u	Kommentar
I	BOSTAD	S	T	SLP	FR	2T	b. 1800-tal slut	
II	BASTU	Pl	T	SLP	FR	2T		
III	LADUGÅRD	Pl	Rv	SLP	FR	2T		
IV	MAGASIN	Pl	Rv	SLP	FR	2T		
V								
VI								
VII								
VIII								
IX								
X								

Situationsplan

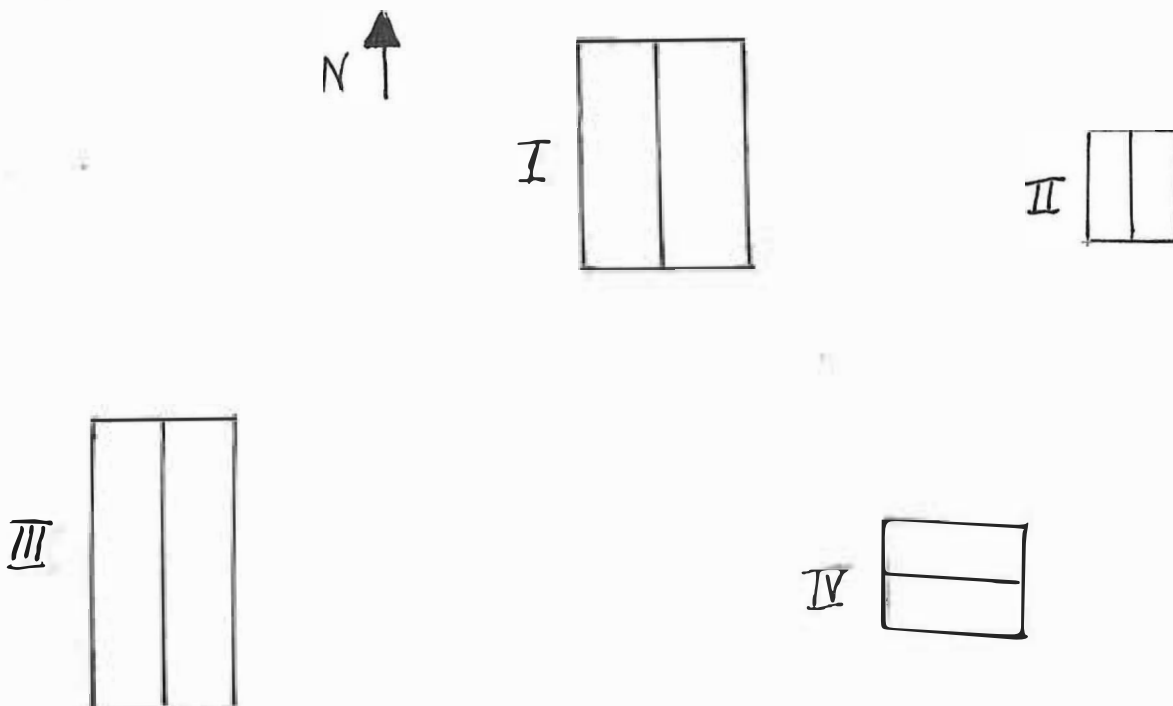

Kommun ...~~FORSÅGA~~..... Församling Ö.ULLERUD.. Datum ..870624.....

Fastighet ..HÖGASEN...1:2...1:3..... Film nr ...22.0.23.....

Gårdsnamn ..... Karta ..11D.3d.....

Anl. art. ...F.D... BONDGÅRD..... Sign. ....BB.....

Uppgiftslämnare ...KARIN LARSSON..... Åtgärder erfordras

Anteckningar ...UTARRENDERAT FÖR GRÖNSAKSODLING..... stomme .....  
 fasad .....  
 taktäckn. ....

Hus nr	Husets funktion	Grund mtr	Stomme	Fasad mtr	Färg	Taktäckn.	Byggn. år b, l, u	Kommentar
I	BONINGSHUS	S	T	SLP	G O	SK		VITA FÖNSTER- o DÖRRÖMFATT- NINGAR.
II	STALL/LADUGÅRD/ LOGE	S	Rv/S	SSP	FR	P		NU GRÖNSAKS- FÖRRÅD.
III	SMÅ FÅHUS	S	T	SLP	FR	BT		
IV	LEKSTUGA	S	Rv	LPS	Grå O	Tjär- papp		KRYSSSTAK, RIKT ORNERAD.
V	MAGASIN	S	T	—	FR	2T		SMITT GALLER FÖR FÖNSTER (N- GAVEL)
VI	BRYGGHUS	S	T	SLL/ SLP	FR	P		
VII	SMEDJA	S	T		FR	BT		
VIII								
IX								
X								

Situationsplan

Se nästa blad

Kommun .. KÖRSTÄVA .. Församling .. Utlåtand .. Datum .. 870624 ..  
 Fastighet .. HÖGÅSEN .. 1:2 .. 1:3 .. Film nr .. 22.0.23 ..  
 Gärdsgård .. .. Karta .. 119.3d ..  
 Anl. art. .. F.D. .. BONDGÅRD .. Sign. .. BB ..  
 Uppgiftsstämme .. KARIN LARSSON ..  
 Anteckningar .. UTÄRENDEKONTO FÖR GRÖNSAKSODLING ..  
 stomme ..  
 fasad ..  
 taklägg ..

### Situationsplan

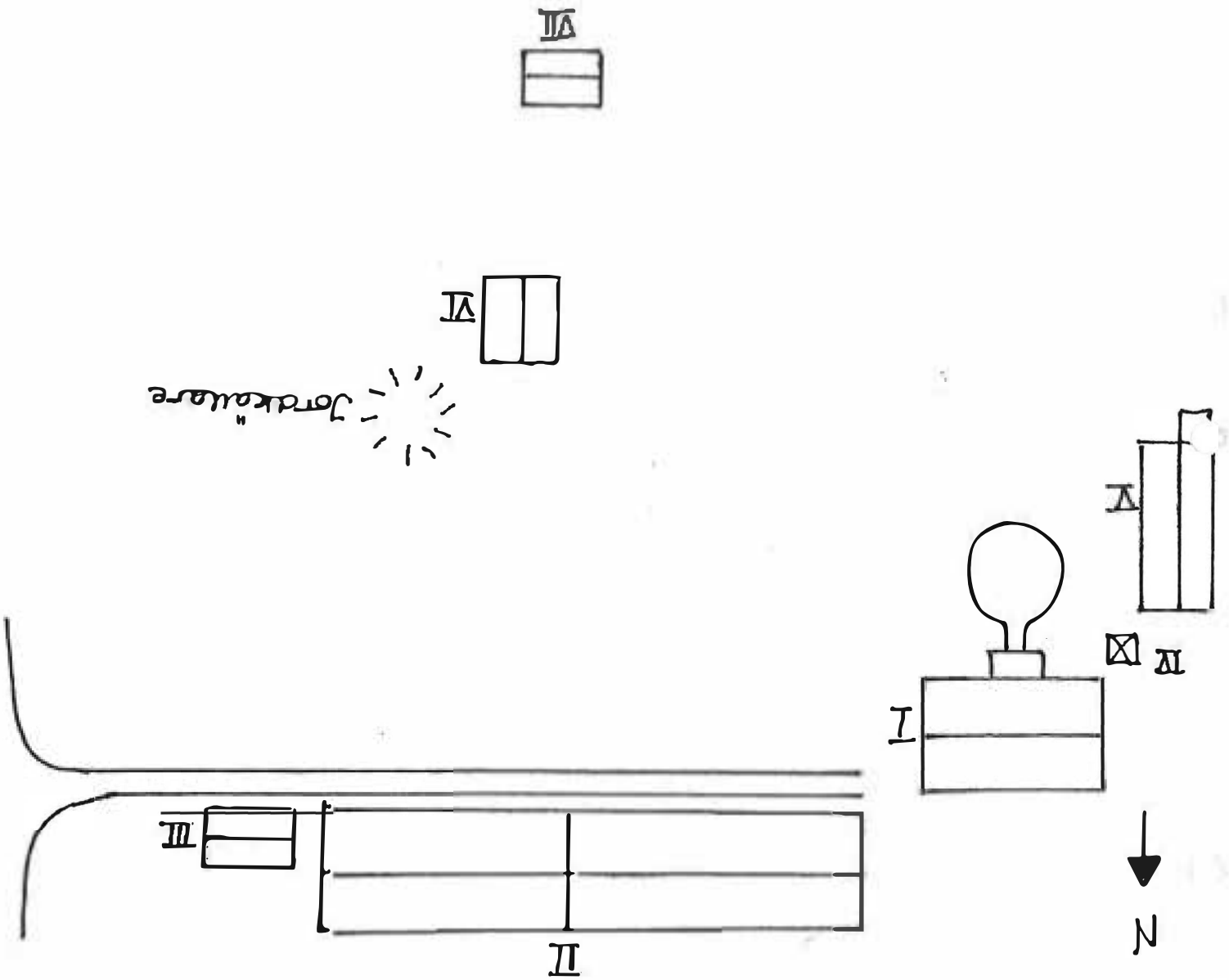

Kommun FORSHAGA ..... Församling Ö.ULLERUD ..... Datum 870611 .....

Fastighet KVARNÅSEN 1:2 B ..... Film nr 6 0 7 .....

Gårdsnamn BULYCKAN ..... Karta 11D 5F .....

Anl. art. TORP ..... Sign. AR .....

Uppgiftslämnare ..... Åtgärder erfordras .....

Anteckningar ..... stomme .....  
 ..... fasad .....  
 ..... taktäckn. ....

Hus nr	Husets funktion	Grund mtr	Stomme	Fasad mtr	Färg	Taktäckn.	Byggn. år b, l, u	Kommentar
I	BONINGSHUS	S	T	SLP	FR	2T		
II	LADUGÅRD	S/Btg	T/Tg	T/tg	FR	P		
III	SMEDJA	S	Rv	SLP	FR	TORV		
IV	VEBOD	S	Rv	SSP	FR	2T		
V								
VI								
VII								
VIII								
IX								
X								

Situationsplan

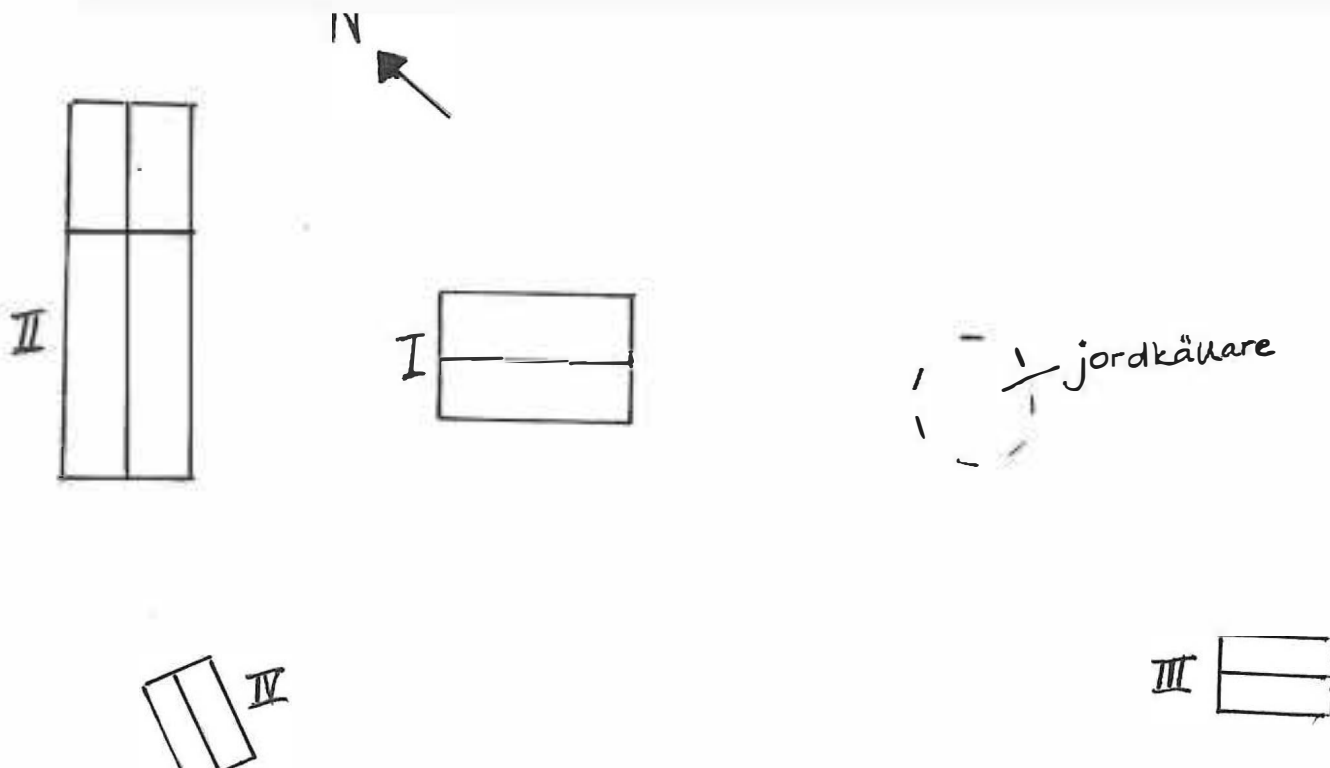

Kommun FORSHAGA ..... Församling Ö.ULLERUD ..... Datum ..870622.....

Fastighet MANGÄRDE 2:1 (ej huvudgården) ..... Film nr ..16.....

Gårdsnamn ..... Karta ..11D 4d.....

Anl. art. F.D. BONDGÅRD ..... Sign. ..BB.....

Uppgiftslämnare ..... Åtgärder erfordras

Anteckningar ÖDE ..... stomme .....  
fasad .....  
taktäckn. ....

Hus nr	Husets funktion	Grund mtr	Stomme	Fasad mtr	Färg	Taktäckn.	Byggn. år b, l, u	Kommentar
I	BONINGSHUS	S	T	SLP	FR	SK	slutet 1800-tal	INGLASAD FARSTU
II	LADUGÅRD m.m	S	T/Rv/ Tq	SSP	FR	P		
III								
IV								
V								
VI								
VII								
VIII								
IX								
X								

## Situationsplan

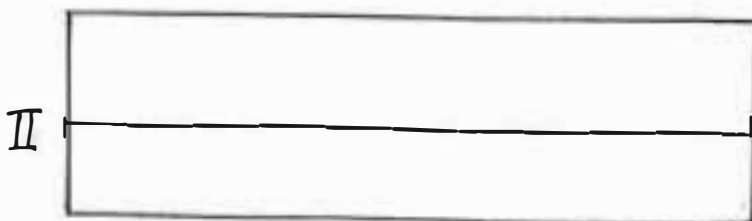
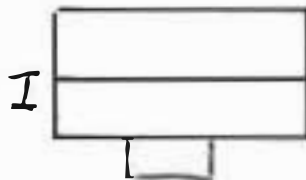

Kommun .. FORSHAGA ..... Församling ÖULLERUD ..... Datum .. 870701 .....

Fastighet ... MOSSERUD... 1:6... ..... Film nr ... 104.....

Gårdsnamn ..... Karta .. 11D. 4d.....

Anl. art. .... BONDGÅRD ..... Sign. .... AR.....

Uppgiftslämnare ..... Åtgärder erfordras

Anteckningar ..... stomme .....  
 ..... fasad .....  
 ..... taktäckn. ....

Hus nr	Husets funktion	Grund mtr	Stomme	Fasad mtr	Färg	Taktäckn.	Byggn. år b, l, u	Kommentar
I	BONINGSHUS	S	T	SLL	FR	2T		
II	FÖRRÅD/SNICKARBOD	Btg	—	SLL	FR	2T		
III	LADUGÅRD/STALL	S/Btg	Rv/Tg	SSP/Tg	FR/Gul	cement tegel		
IV	VERKSTAD	S	Rv	SLP	FR	2T		
V	GARAGE	S	Rv	SSP	FR	P		
VI								
VII								
VIII								
IX								
X								

Situationsplan

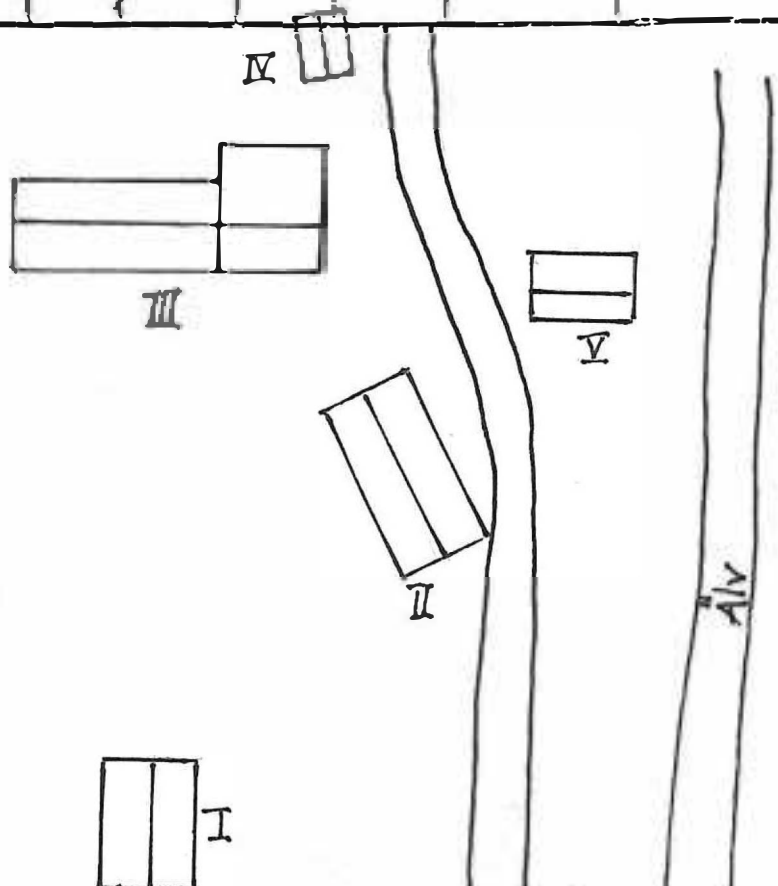

Kommun ... FORSHAGA ..... Församling ÖULLERUD ..... Datum 870701 .....  
 Fastighet .. MOSSERUP... 1:15... ..... Film nr ... 104 .....  
 Gårdsnamn ..... Karta 1:10 4a .....  
 Anl. art. ... MISSIONSHUS ..... Sign. .... AR .....  
 Uppgiftslämnare .. HYRESGÄST ..... Åtgärder erfordras .....  
 Anteckningar ..... stomme .....  
 ..... fasad .....  
 ..... taktäckn. ....

Hus nr	Husets funktion	Grund mtr	Stomme	Fasad mtr	Färg	Taktäckn.	Byggn. år b, l, u	Kommentar
I	BONINGSHUS	S	Rv/T	SLL	P V	2T	Södra bygg. uppfördes 1937.	
II	UTHUS	S	Rv	SSP	FR	2T		
III								
IV								
V								
VI								
VII								
VIII								
IX								
X								

Situationsplan

N ←

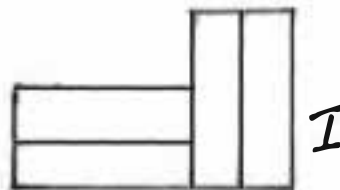
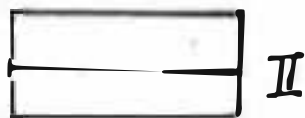

Kommun .. FORSHAGA ..... Församling Ö.ULLERUD... Datum .. 870701 .....

Fastighet .. MOSSERUD... 1:16... ..... Film nr ... 104 .....

Gårdsnamn ..... Karta . 11D. 4d.....

Anl. art. .. BOSTADSHUS ..... Sign. .... AR.....

Uppgiftslämnare ..... Åtgärder erfordras

Anteckningar ..... stomme .....  
 ..... fasad .....  
 ..... taktäckn. ....

Hus nr	Husets funktion	Grund mtr	Stomme	Fasad mtr	Färg	Taktäckn.	Byggn. år b, l, u	Kommentar
I	BONINGSHUS	Btg	T	SLP	FR	BT		
II	UTHUS	S	RV	SLP	FR	korr. P		
III								
IV								
V								
VI								
VII								
VIII								
IX								
X								

Situationsplan

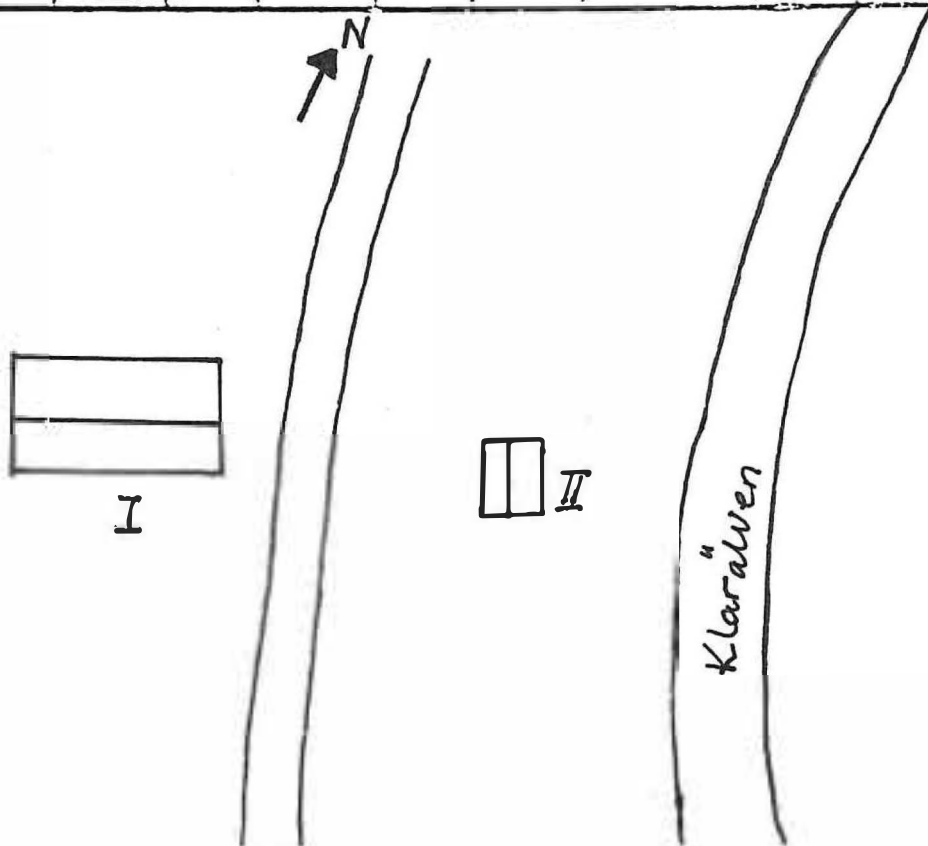

Kommun ... FORSÅGA ..... Församling Ö.ULLERUD... Datum . 8.7.0629 .....

Fastighet .. NORDSJÖ... 1:2 ..... Film nr .. 10.1.....

Gårdsnamn .. LILLSJÖTORP ..... Karta . 11D. 4d.....

Anl. art. ... TORP ..... Sign. ... AR.....

Uppgiftslämnare ..... Atgärder erfordras

Anteckningar ..... stomme .....

fasad .....

taktäckn. ....

Hus nr	Husets funktion	Grund mtr	Stomme	Fasad mtr	Färg	Taktäckn.	Byggn. år b, l, u	Kommentar
I	BONINGSHUS	Btg		SLP	FR	BT		
II	LILLSTUGA	P/int	Rv		FR	BT		
III								
IV								
V								
VI								
VII								
VIII								
IX								
X								

Situationsplan

N ←

Jordkällare

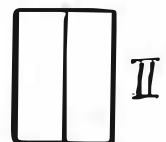
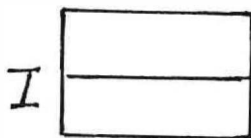

Hundkoja

Kommun ... FORSHAGA ..... Församling Ö.ULLERUD... Datum .870629.....

Fastighet ... NORDSJÖ ... 1:4 o 1:5..... Film nr ..... 101

Gårdsnamn ... NORDSJÖ ..... Karta ..... 11D 4d

Anl. art. ... HERRGÅRD ..... Sign. .... AR

Uppgiftslämnare ... ANDERS MOBERG ..... Åtgärder erfordras

Anteckningar GÅRDSHANDLINGARNA FINNS I ARKIV I ..... stomme .....  
 FORSHAGA ..... fasad .....  
 taktäckn. ....

Hus nr	Husets funktion	Grund mtr	Stomme	Fasad mtr	Färg	Taktäckn.	Byggn. år b, l, u	Kommentar
I	BONINGSHUS	Btg	T	SLP	V	2T		HUSET HOJDES 1852 o STÖRRE FÖNSTER SATTES IN.
II	LADUGÅRD	Btg	S/Rv	Slät/ SLL	V/FR	Et korr.		DELEN AV STEN FR. 1850-TALET
III	MAGASIN 1	S	T	SLP	FR	1T		GALLERFÖRSEDDA FÖNSTER.
IV	MAGASIN 2	S	T	T/SLP	FR/Br	P		
V	MASKINGARAGE	S	Rv	SSP	FR	P korr.		
VI	BRYGGHUS/ BAKSTUGA	S	T	SLL	FR	1T		STICKTAK UNDER.
VII	FÖRVALTARENS HUS	Btg	T	SLP	FR	BT		
VIII	UTEDASS	S	Rv	SLP	FR	Et korr.		
IX	UTHUS	S	Rv	SSP	FR	1T		
X								

Situationsplan → Se omstående sida

Kommun .. FORSHAGA ..... Församling Ö.ULLERUD... Datum .870629.....  
 Fastighet .. NORDSJÖ .. 1:4 o. 1:5..... Film nr ..... 101  
 Gårdsnamn .. NORDSJÖ ..... Karta .. 11D 4d  
 Anl. art. .. HERRGÅRD ..... Sign. .... AR  
 Uppgiftslämnare .. ANDERS MOBERG ..... Atgärder erfordras  
 Anteckningar GÅRDSHANDLINGARNA FINNS I ARKIV I ..... stomme .....  
 FORSHAGA..... fasad .....  
 taktäckn. ....

Situationsplan

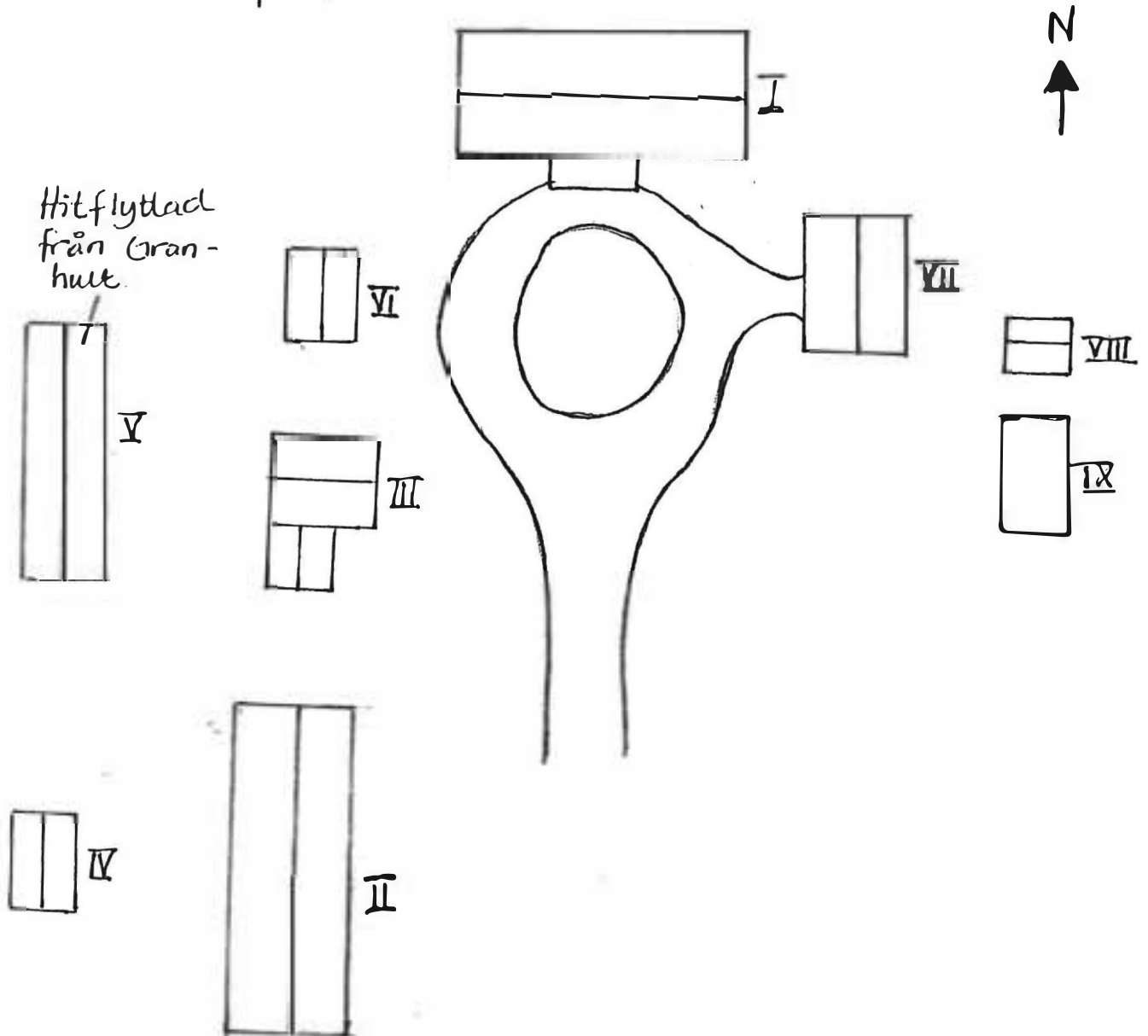

Kommun . FORSHAGA..... Församling Ö. DJURFORSK... Datum ..870629.....  
 Fastighet ..NORRSJÖ... 1:6..... Film nr ..25.....  
 Gårdsnamn .. LINDBO..... Karta ..11D 5d.....  
 Anl. art. ...TORP..... Sign. ...AR.....  
 Uppgiftslämnare ..... Atgärder erfordras  
 Anteckningar ..... stomme .....  
 ..... fasad .....  
 ..... taktäckn. ....

Hus nr	Husets funktion	Grund mtr	Stomme	Fasad mtr	Färg	Taktäckn.	Byggn. år b, l, u	Kommentar
I	BONINGSHUS	S	T	SLP	FR	2T		
II	UTHUS	S	RV	SSP	FR	P1		
III								
IV								
V								
VI								
VII								
VIII								
IX								
X								

Situationsplan

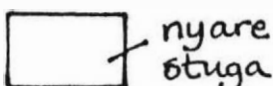
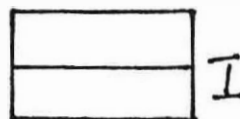
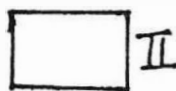

Kommun .. FÖRSJÄGA ..... Församling, Ö.ULLERUD ..... Datum .. 870629 .....

Fastighet .. NORRSTÖ ..... 1:6 ..... Film nr ..... 25 .....

Gårdens namn .. ÄVJAGÅRDEN ..... Karta ..... 1:10 5d .....

Anl. art. .... BONDGÅRD ..... Sign. .... AR .....

Uppgiftslämnare .. ÄGAREN ..... Åtgärder erfordras

Anteckningar ..... stomme .....  
 ..... fasad .....  
 ..... taktäckn. ....

Hus nr	Husets funktion	Grund mtr	Sto- mme	Fasad mtr	Färg	Tak- täckn.	Byggn. år b, l, u	Kommentar
I	BONINGSHUS	Btg/ S	T/ RV	SLP/ SSP	V	Et/ Pl	delvis 1700-tal	TORNEN TILLBYGGI UNDER 1890-T. SLL DELVIS PROF.
II	LADUGÅRD/LOGE	Btg	Rv/ Tg	SSP/ Puts	FR/ V	Pl		KORR. PLÅTTAK
III								
IV								
V								
VI								
VII								
VIII								
IX								
X								

Situationsplan

Se nästa blad →

Kommun .. FORSHAGA..... Församling ÖLLERUD Datum .. 870629.....  
 Fastighet .. NORRSJÖ 1:6..... Film nr .. 25.....  
 Gårdsnamn .. ÄVJAGÅRDEN..... Karta .. 11D 5d.....  
 Anl. art. .. BONDGÅRD..... Sign. .. AR.....  
 Uppgiftslämnare .. ÄGAREN..... Åtgärder erfordras  
 Anteckningar ..... stomme .....  
 ..... fasad .....  
 ..... taktäckn. ....

Situationsplan

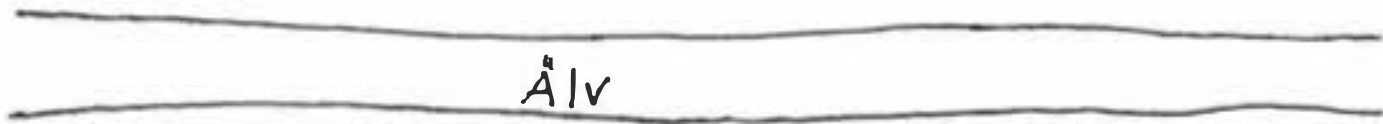

N ←

Tidigare smedja ↑

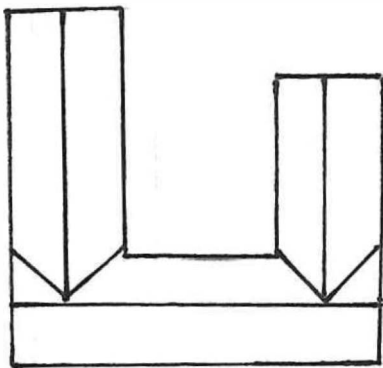

II

Tillbyggnad

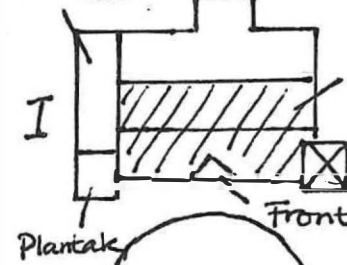

Skrafferad del - den äldsta delen av huset (timrat)

Krysstak

Frontespis

Plantak

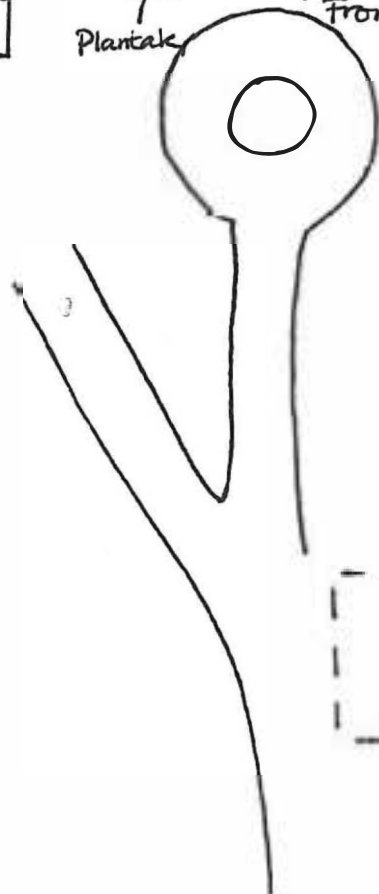

Tidigare mejeri



Tidigare byggnader. Nedbrunna 1919.

Kommun FORSHAGA ..... Församling Ö.ULLERUD ..... Datum 870629 .....

Fastighet NORDSJÖ 1:11 ..... Film nr 101 .....

Gårdsnamn GJUTTORPET ..... Karta 11D 5c .....

Anl. art. TORP ..... Sign. AR .....

Uppgiftslämnare ÄGAREN ..... Åtgärder erfordras

Anteckningar ..... stomme .....

..... fasad .....

..... taktäckn. ....

Hus nr	Husets funktion	Grund mtr	Stomme	Fasad mtr	Färg	Taktäckn.	Byggn. år b, i, u	Kommentar
I	BONINGSHUS	S	T	SLL	FR	2T	1865	
II	VEDBOD	S	Rv	SSP	FR	2T		
III	LADUGÅRD	Btg/ S	BT S/Rv	Puts/ SSP	Gr/ FR	2T		
IV								
V								
VI								
VII								
VIII								
IX								
X								

Situationsplan

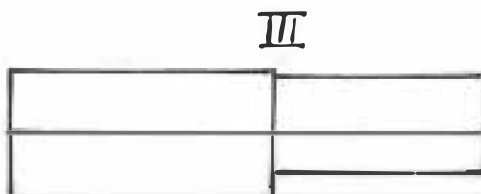
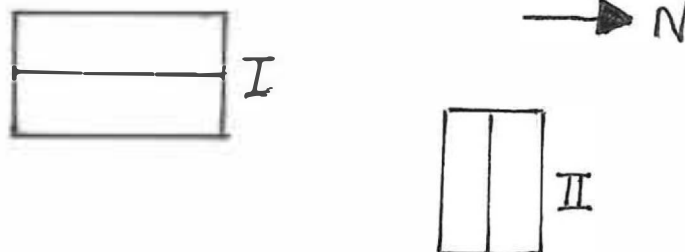

Kommun .. FORSHAGA .. Fastighet .. NORDSJÖ 2:2 .. Gårdenamn .. NORDSJÖHEDEN .. Anl. art. .. BONDGÅRD .. Uppgiftslämnare .. Anteckningar ..

Ö. ULLERUD .. Datum .. 870629 .. Film nr .. 25 .. Karta .. 11D. 5d .. Sign. .. AR ..

Atgärder erfordras .. Stomme .. fasad .. taktäckn. ..

Hus nr	Husets funktion	Grund mtr	Stomme	Fasad mtr	Färg	Taktäckn.	Byggn. år b, l, u	Kommentar
I	BONINGSHUS	S	T	SLL	FR	2T		
II	MAGASIN	S	T/Rv	T/SSP SLL	FR	2T		
III	VAGNSSKJUL	S	Rv	SLL	FR	P1		
IV	BOD	S	T	SSP/ SLP	FR	2T		ASTAK
V	LADUGÅRD	Btg	Tg/ Rv	Tg/ SSP	G/ FR	2T		
VI								
VII								
VIII								
IX								
X								

Situationsplan

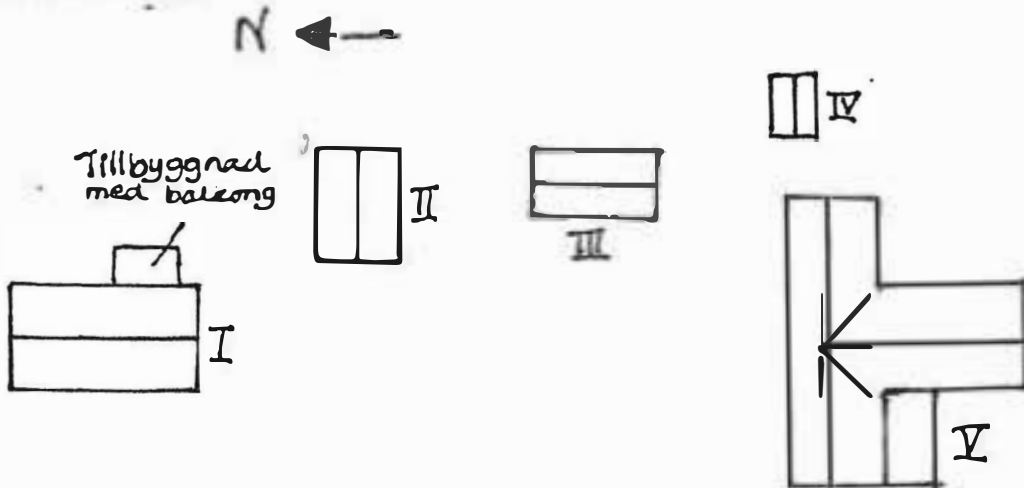

Kommun ... FORSHAGA ..... Församling ÖVILLERUD... Datum .870629.....

Fastighet ...NORDSJÖ...2;2.... Film nr ...101.....

Gårdsnamn ...GRANHULT..... Karta ...11D 5d.....

Anl. art. ...TORP..... Sign. ...AR.....

Uppgiftslämnare ..... Atgärder erfordras

Anteckningar ..... stomme .....  
 ..... fasad .....  
 ..... taktäckn. ....

Hus nr	Husets funktion	Grund mtr	Stomme	Fasad mtr	Färg	Taktäckn.	Byggn. år b, l, u	Kommentar
I	BONINGSHUS 1	Btg	T	SLL	FR	2T		
II	BONINGSHUS 2	S		SLP	FR	2T		
III	LADUGÅRD	S/Btg	Rv/Tg	SSP/Puts	FR/V	P		KORR. PLÅTTAK
IV								
V								
VI								
VII								
VIII								
IX								
X								

Situationsplan

N ←



Jordkällare

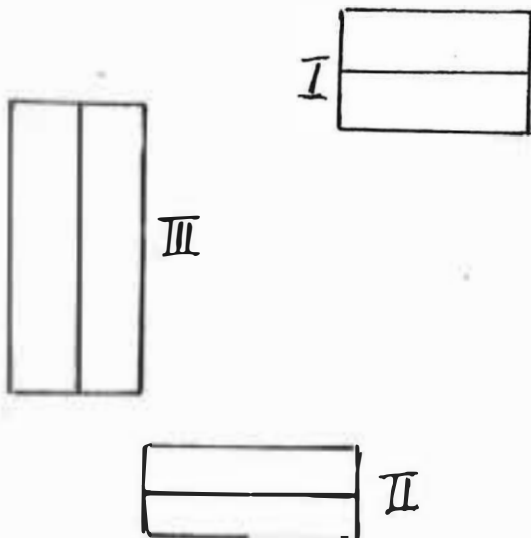



Kommun ..... FORSHAGA ..... Församling Ö.ULLERUD ..... Datum 870612 .....

Fastighet ..... NORRA BUTORP 1:3 ..... Film nr ..... 7 .....

Gårdsnamn ..... Karta ..... 11D .....

Anl. art. .... F.D. SKOLA ..... Sign. .... AR .....

Uppgiftslämnare ..... Åtgärder erfordras .....

Anteckningar ..... stomme .....  
 ..... fasad .....  
 ..... taktäckn. ....

Hus nr	Husets funktion	Grund mtr	Stomme	Fasad mtr	Färg	Taktäckn.	Byggn. år b, l, u	Kommentar
I	BONINGSHUS	S	—	SLL	FR	2T	1877	
II	FÖRRÅD	Btg	—	SLL	FR	2T		
III	GARAGE	S	RV	SLL	FR	P		
IV								
V								
VI								
VII								
VIII								
IX								
X								

Situationsplan

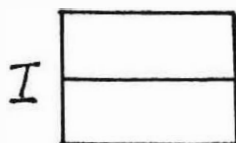
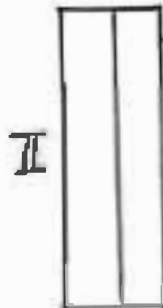

Kommun FORSHAGA ..... Församling Ö.ULLERUD ..... Datum 870615.....  
 Fastighet NORRA SÄGBRÅTEN 1:2 ..... Film nr 11 .....  
 Gårdsnamn DÄR NOL ..... Karta 11D 4f .....  
 Anl. art. BONDGÅRD ..... Sign. EL .....  
 Uppgiftslämnare HENRIKSSON ..... Åtgärder erfordras .....  
 Anteckningar ..... stomme .....  
 ..... fasad .....  
 ..... taktäckn. ....

Hus nr	Husets funktion	Grund mtr	Stomme	Fasad mtr	Färg	Taktäckn.	Byggn. år b, l, u	Kommentar
I	BOSTAD	S	T	SLP	FR	2T	1800-talets tid: hälft	TILLBYGGD "MED GARAGE.
II	LOGE/STALL	S/P1	Rv	SSP	FR	P		
III	LADUGÅRD/LOGE	S/P1	T/Tg		FR	P		
IV	LIDER	P1	T/Rv	SSP	FR	P		
V	SMEDJA	-	T	T/SSP	FR	2T		
VI								
VII								
VIII								
IX								
X								

Situationsplan

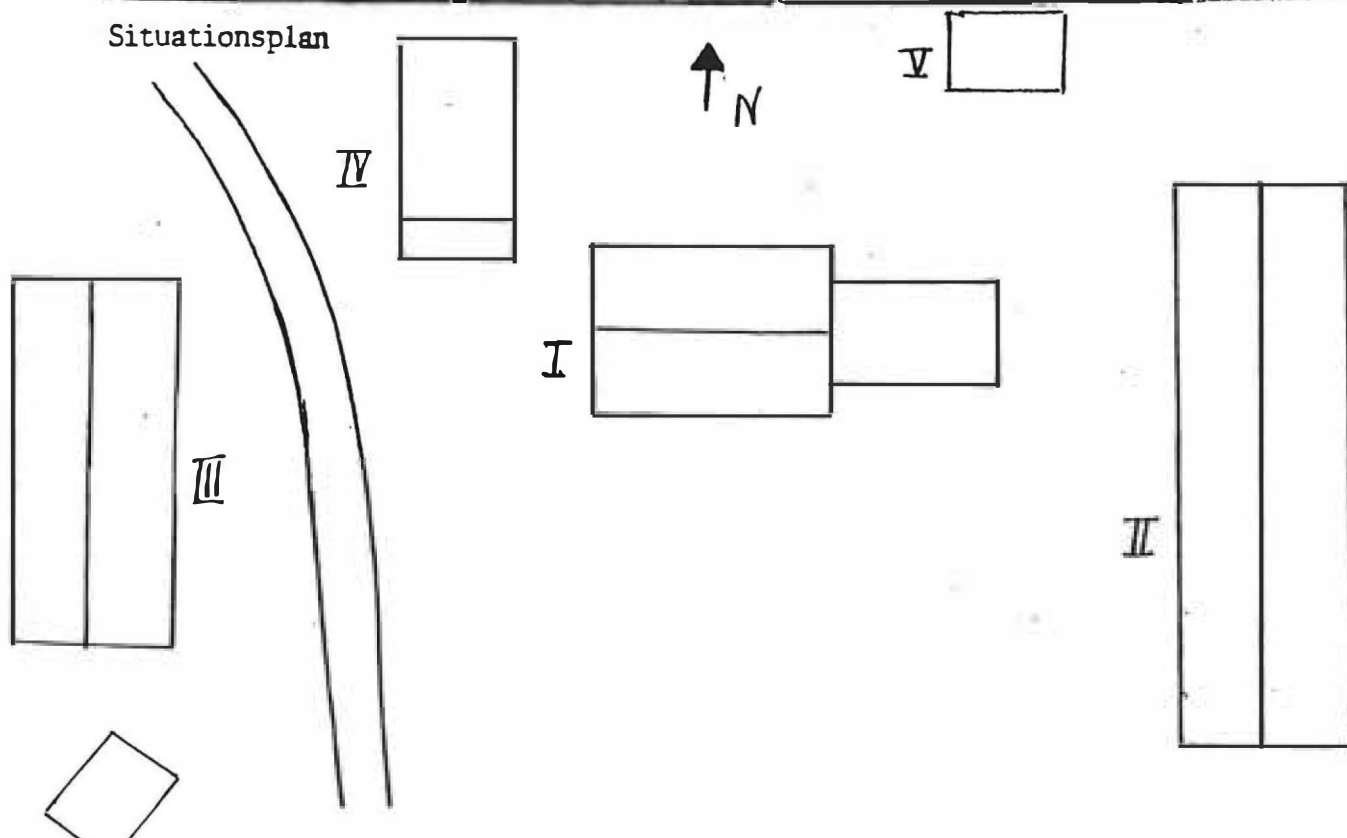

Kommun FORSHAGA ..... Församling Ö.ULLERUD ..... Datum 870615 .....

Fastighet NORRA AS 1:4 ..... Film nr 8 .....

Gårdsnamn GÄRDET ..... Karta 11D 4f .....

Anl. art. BONDGÅRD ..... Sign. .. EL. ....

Uppgiftslämnare KARIN SAMUELSSON ..... Åtgärder erfordras

Anteckningar ..... stomme .....  
 ..... fasad .....  
 ..... taktäckn. ....

Hus nr	Husets funktion	Grund mtr	Stomme	Fasad mtr	Färg	Taktäckn.	Byggn. år b, l, u	Kommentar
I	BOSTAD	S	T	SLP	V	KORR. PLÅT	1870	TIDIGARE SKIFFERTAK.
II	LOGE/STALL	S	Rv/T	SSP	FR	PANN-PLÅT		
III	BOD m. JORDKÄLLARE	S	Rv	SLP	FR	PLÅT		
IV	BRYGGHUS/ DRÄNGSTUGA	S	T	SLP	FR	KORR. PLÅT		
V	MAGASIN	S	T	SSP	FR	KORR. PLÅT		
VI	LADUGÅRD/VEDBOD	S	Rv/Tg	SSP	FR	PLÅT		
VII	FÄRHUS	Pl	Rv	SLP	FR	KORR. PLÅT		
VIII								
IX								
X								

Situationsplan

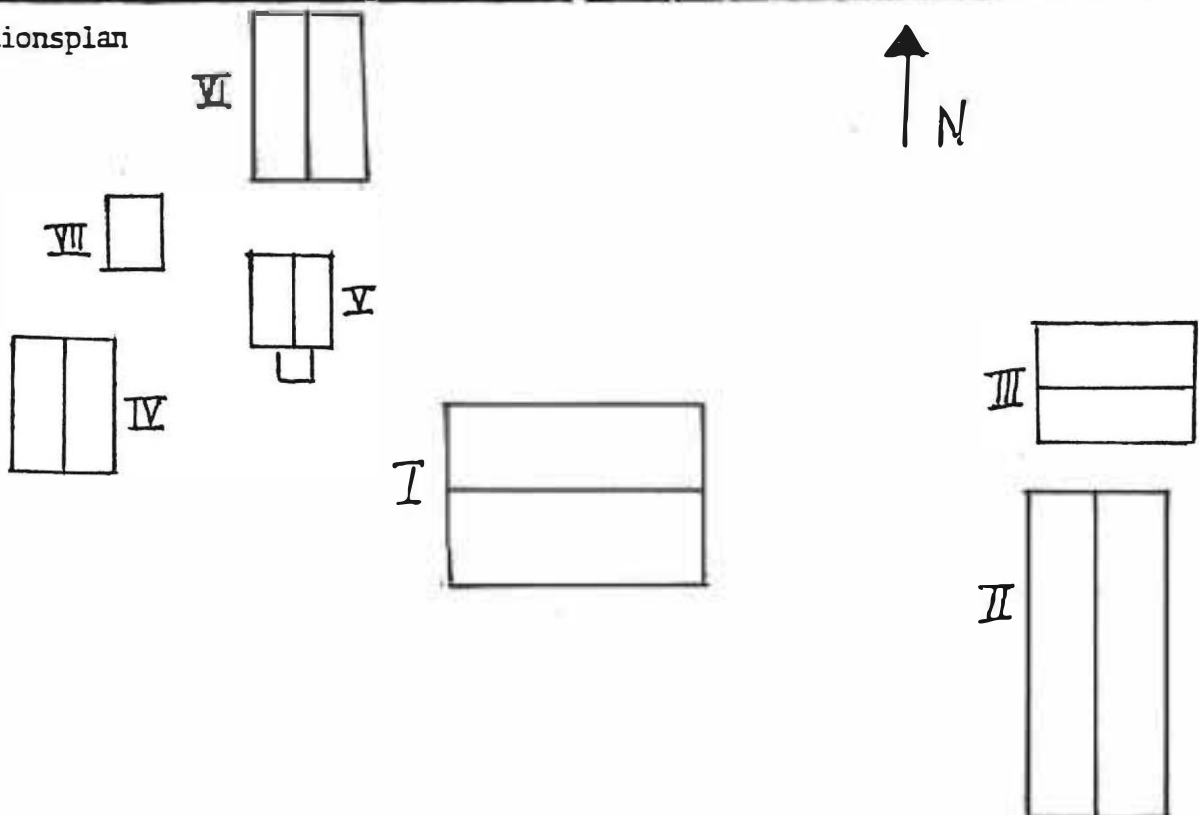

Kommun FORSHAGA ..... Församling Ö.ULLERUD ..... Datum 870615 .....

Fastighet NORRA ÅS 1:5 ..... Film nr 8 .....

Gårdsnamn NORRGÅRDEN ..... Karta LLD 4f .....

Anl. art. BONDGÅRD ..... Sign. EL .....

Uppgiftslämnare ..... Åtgärder erfordras

Anteckningar ..... stomme .....

..... fasad .....

..... taktäckn. ....

Hus nr	Husets funktion	Grund mtr	Stomme	Fasad mtr	Färg	Taktäckn.	Byggn. år b, l, u	Kommentar
I	BOSTAD (sommarställe)	S	T	SLL	V	SK	ca. 1870	
II	BRYGGHUS/ LILLSTUGA	Pl	T	SLL	FR	P		
III	LOGE/LADUGÅRD	S	Tg/Rv	SSP	FR	P		
IV								
V								
VI								
VII								
VIII								
IX								
X								

Situationsplan

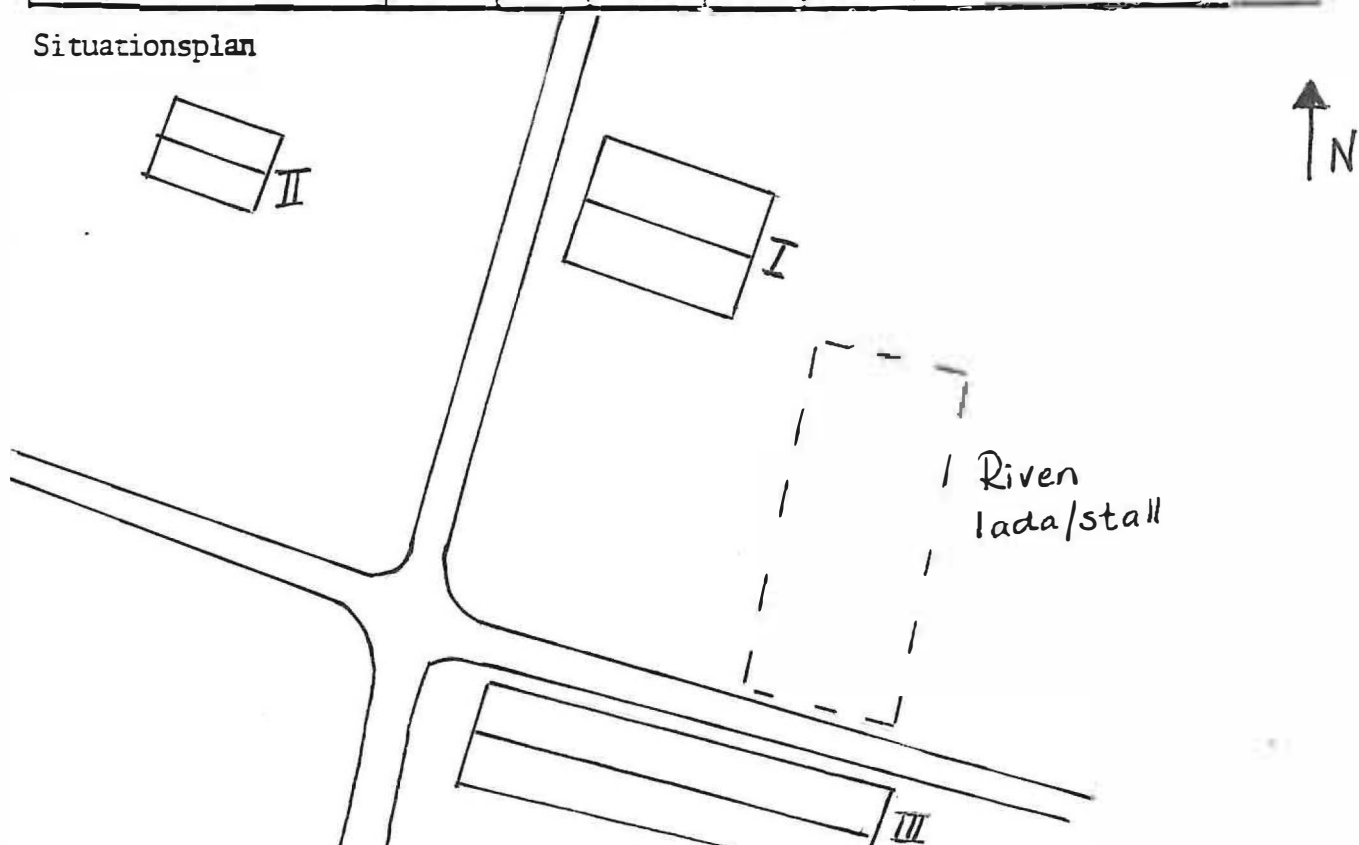

Kommun FORSHAGA ..... Församling Ö.ULLERUD ..... Datum 870612 .....

Fastighet NORRA AS 1:10 ..... Film nr 7 .....

Gårdstyp Dän Sör vid Broa ..... Karta 11D 4f .....

Anl. art. BONDGÅRD ..... Sign. AR .....

Uppgiftslämnare ..... Åtgärder erfordras

Anteckningar ..... stomme .....

..... fasad .....

..... taktäckn. ....

Hus nr	Husets funktion	Grund mtr	Stomme	Fasad mtr	Färg	Taktäckn.	Byggn. år b, l, u	Kommentar
I	BONINGSHUS	Btg	T	SLI	FR	2T		
II	MAGASIN/FÖRRÅD	S	T	SLP/SSP	FR	P		
III	FÖRRÅD	Btg	Rv	SSP/SLI	FR	P		
IV	LADUGÅRD	S/Btg	Tg/T	SLÄT/SSP	FR	Et		
V								
VI								
VII								
VIII								
IX								
X								

## Situationsplan

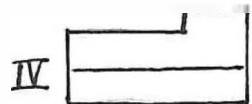
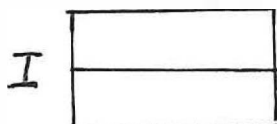
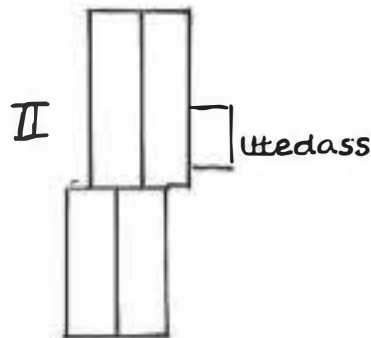

väg

Sjö

Kommun FORSHAGA ..... Församling Ö.ULLERUD ..... Datum 870611 .....  
 Fastighet NORRA ÅS 1:12 ..... Film nr 7 .....  
 Gårdsnamn *Nystuga* ..... Karta 11D 5f .....  
 Anl. art. ..TORP..... Sign. ..AR.....  
 Uppgiftslämnare ..... Åtgärder erfordras .....  
 Anteckningar ..... stomme .....  
 ..... fasad .....  
 ..... taktäckn. ....

Hus nr	Husets funktion	Grund mtr	Stomme	Fasad mtr	Färg	Taktäckn.	Byggn. år b, l, u	Kommentar
I	BONINGSHUS	S	T	T	FR	P		
II	LADA	S	RV	SSP	X	P		
III								
IV								
V								
VI								
VII								
VIII								
IX								
X								

Situationsplan

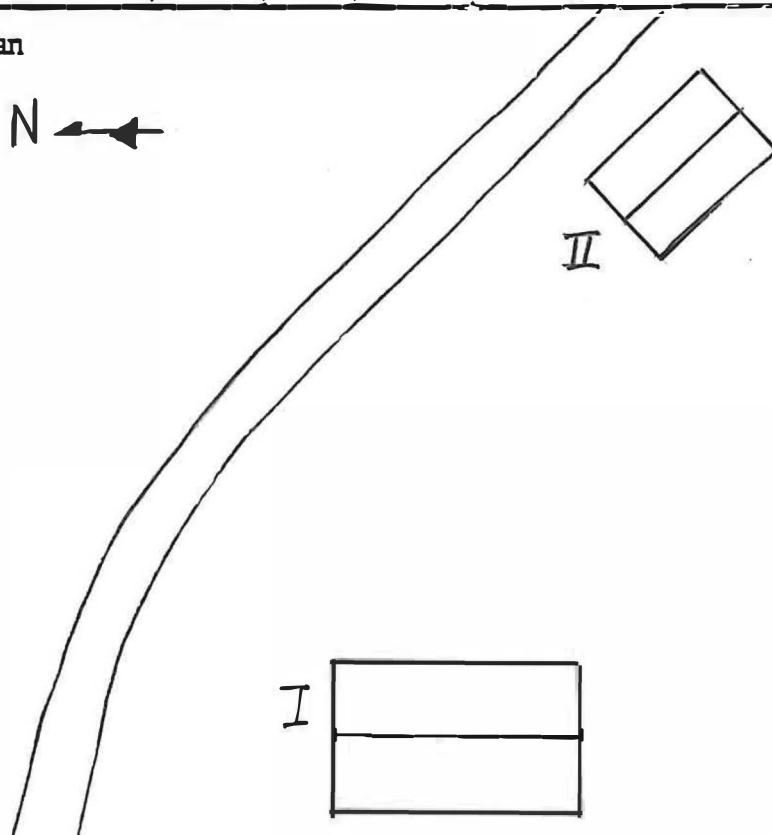

Kommun FORSHAGA ..... Församling Ö.ULLERUD ..... Datum 870612 .....

Fastighet NORRA ÅS 1:13 ..... Film nr 7 .....

Gårdsnamn Där Nol vid Broa. ..... Karta 11D 4f .....

Anl. art. BONDGÅRD ..... Sign. AR .....

Uppgiftslämnare ..... Åtgärder erfordras

Anteckningar ..... stomme .....

..... fasad .....

..... taktäckn. ....

Hus nr	Husets funktion	Grund mtr	Stomme	Fasad mtr	Färg	Taktäckn.	Byggn. år b, l, u	Kommentar
I	BONINGSKUS	S	T	SLL	V O	SK		
II	UNDANTAG	S	T	SLL	FR	2T		ÅSTAK
III	MAGASIN	S	T	T/SLP	FR	2T		
IV	LADUGÅRD	S/Btg	RV/Tg	SSP/Tg	FR	2T		
V	VAGNSLIDER/STALL	S	RV	SSP	FR	P		
VI								
VII								
VIII								
IX								
X								

## Situationsplan

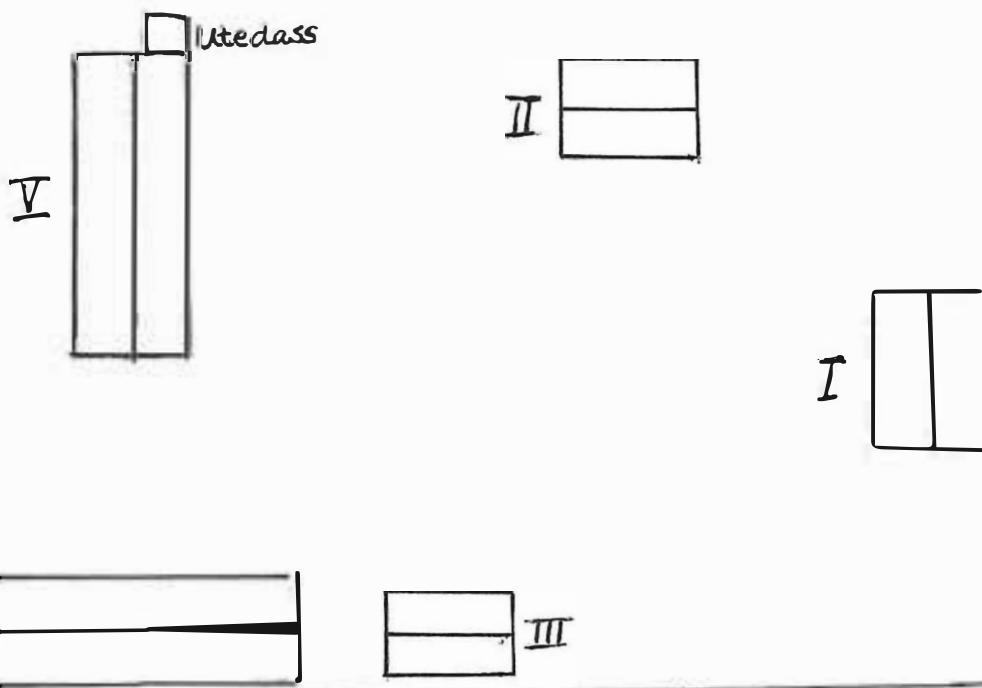

Kommun .. FORSHAGA ..... Församling Ö.ULLERUD ..... Datum 870611 .....

Fastighet .. NORRA ÅS 1:18 ..... Film nr 7 .....

Gårdsnamn .. ÅNGEN ..... Karta .. 11D.5f .....

Anl. art. .. BONDGÅRD ..... Sign. .. ÅR .....

Uppgiftslämnare .. ÅGAREN PER OSKARSSON ..... Åtgärder erfordras .....

Anteckningar ..... stomme .....  
 ..... fasad .....  
 ..... taktäckn. ....

Hus nr	Husets funktion	Grund mtr	Stomme	Fasad mtr	Färg	Taktäckn.	Byggn. år b, l, u	Kommentar
I	BONINGSHUS	S	T	SLP	X	2T	MITTEN AV 1800-talet	TIDIGARE TORVTAK
II	LADUGÅRD	S	Tg/ T + Rv	Tg/ SSP	X	Et/P		
III	SÄDESMAGASIN	S	T	T	X	TORV		ÅSTAK
IV	FÖRRÅD/JORDKÄLLARE	S	T	T	X	P		
V								
VI								
VII								
VIII								
IX								
X								

Situationsplan

N ←

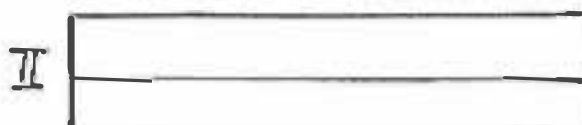
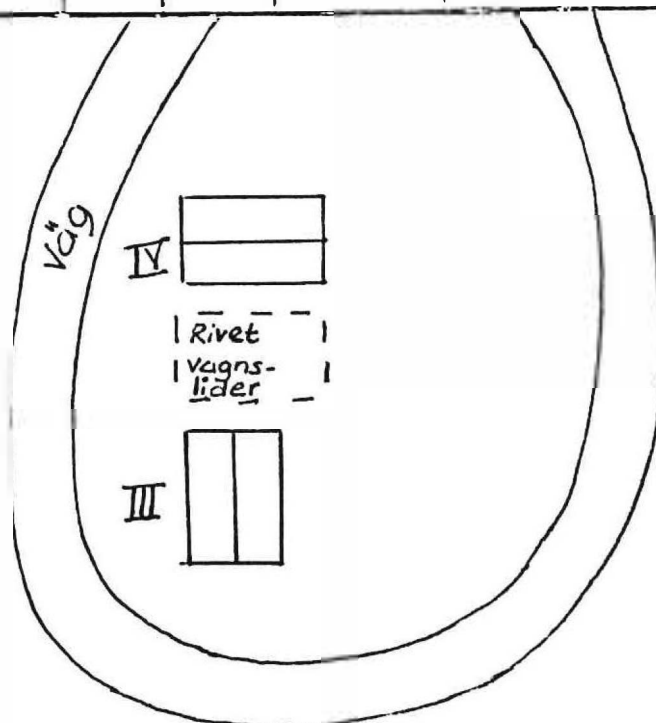
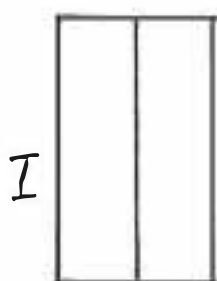



Kommun .. FORSHAGA ..... Församling ÖJLLERUD... Datum ..870610.....  
 Fastighet . NORRA ÅSTORP...1:2 ..... Film nr ...6.....  
 Gårdsnamn . DÄR NOL..... Karta ...11D 5f.....  
 Anl. art. ..BONDGÅRD..... Sign. ...AR.....  
 Uppgiftslämnare ..... Åtgärder erfordras  
 Anteckningar ..... stomme .....  
 ..... fasad .....  
 ..... taktäckn. ....

Hus nr	Husets funktion	Grund mtr	Stomme	Fasad mtr	Färg	Taktäckn.	Byggn. år b, l, u	Kommentar
I	BONINSHUS	S	T	SLL	X	SK	u. 1870	URSPRUNGLIGT
II	UTHUS	S	Rv	SLP	FR	2T		
III	IADA/STALL	S	Rv	SSP	FR	P	~1900	
IV	IADUGÅRD	S/Btg	Rv/Tg	SSP/ SLÄT	FR/V	Et	~1900	
V								
VI								
VII								
VIII								
IX								
X								

Situationsplan

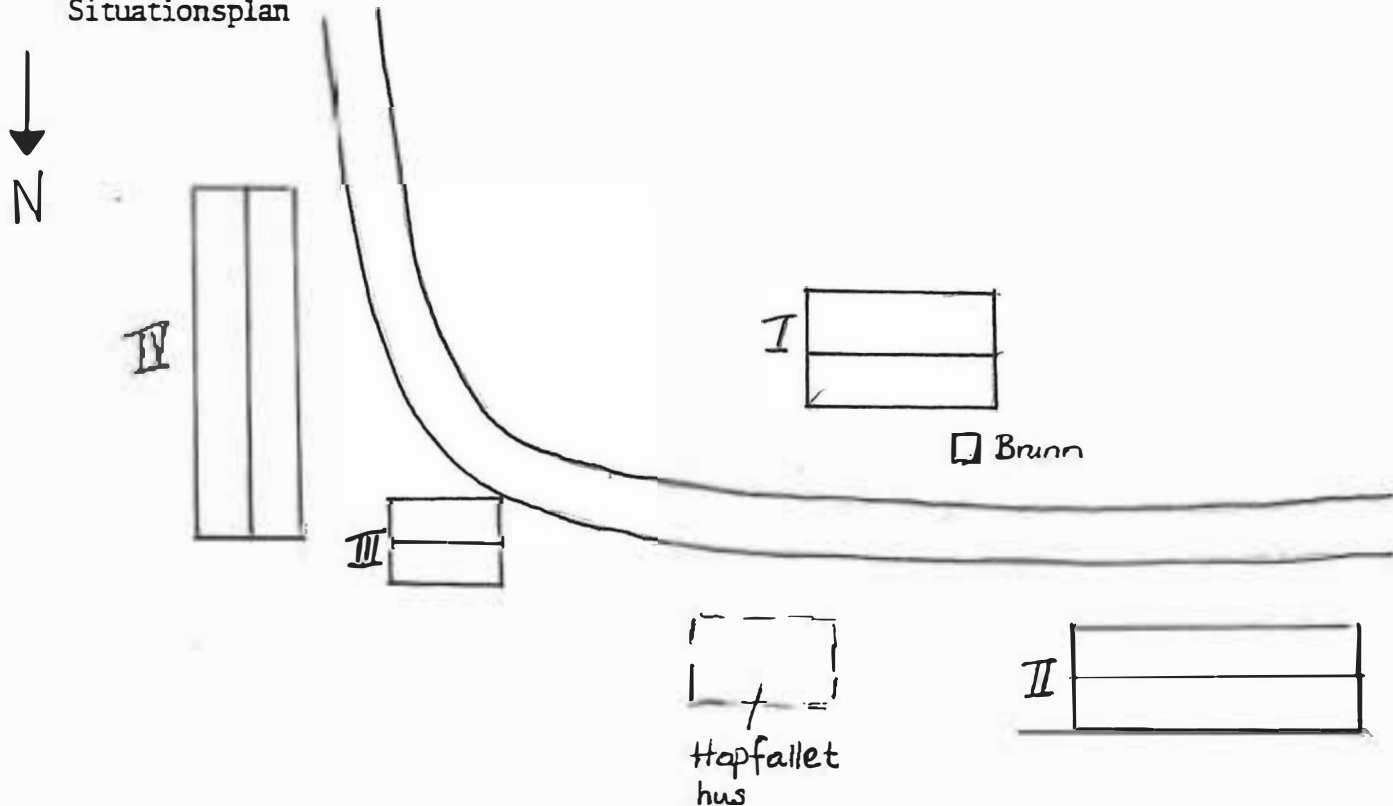



Kommun FORSHAGA ..... Församling Ö.ULLERUD ..... Datum 870611 .....

Fastighet NORRA ÅSTORP 1:3 ..... Film nr 6 .....

Gårdsnamn ..DÄR.VÄST..... Karta ..11D. 5e. + 11D. 5f..

Anl. art. ..BONDGÅRD..... Sign. ...AR.....

Uppgiftslämnare ..... Åtgärder erfordras

Anteckningar N.Å. 1:3 BYGGDES SAMTIDIGT MED ..... stomme .....

N.Å...1:2..RITN..TILL.MÅNGÅRDSBYGGNADERNA.FÖRVÄXLADES fasad .....

SA ATT BYGGNADERNA UPPFÖRDES PÅ VARANDRAS TOMTER.

Hus nr	Husets funktion	Grund mtr	Stomme	Fasad mtr	Färg	Taktäckn.	Byggn. år b, l, u	Kommentar
I	BONINGSHUS	S	T	SLP	FR	SK	u. 1870	SALEN HAR URSPRUNGLIGA TAPETER OCH
II	VAGNSLIDER/STALL	S	RV	SSP	FR	Et	1909	SCHABLON- MÅLNINGAR I
III	LADUGÅRD	S	Tg/RV	SSP	FR	P	1923	TAKET.
IV	BRYGGHUS	S	T	SLP	FR	P		
V								
VI								
VII								
VIII								
IX								
X								

### Situationsplan

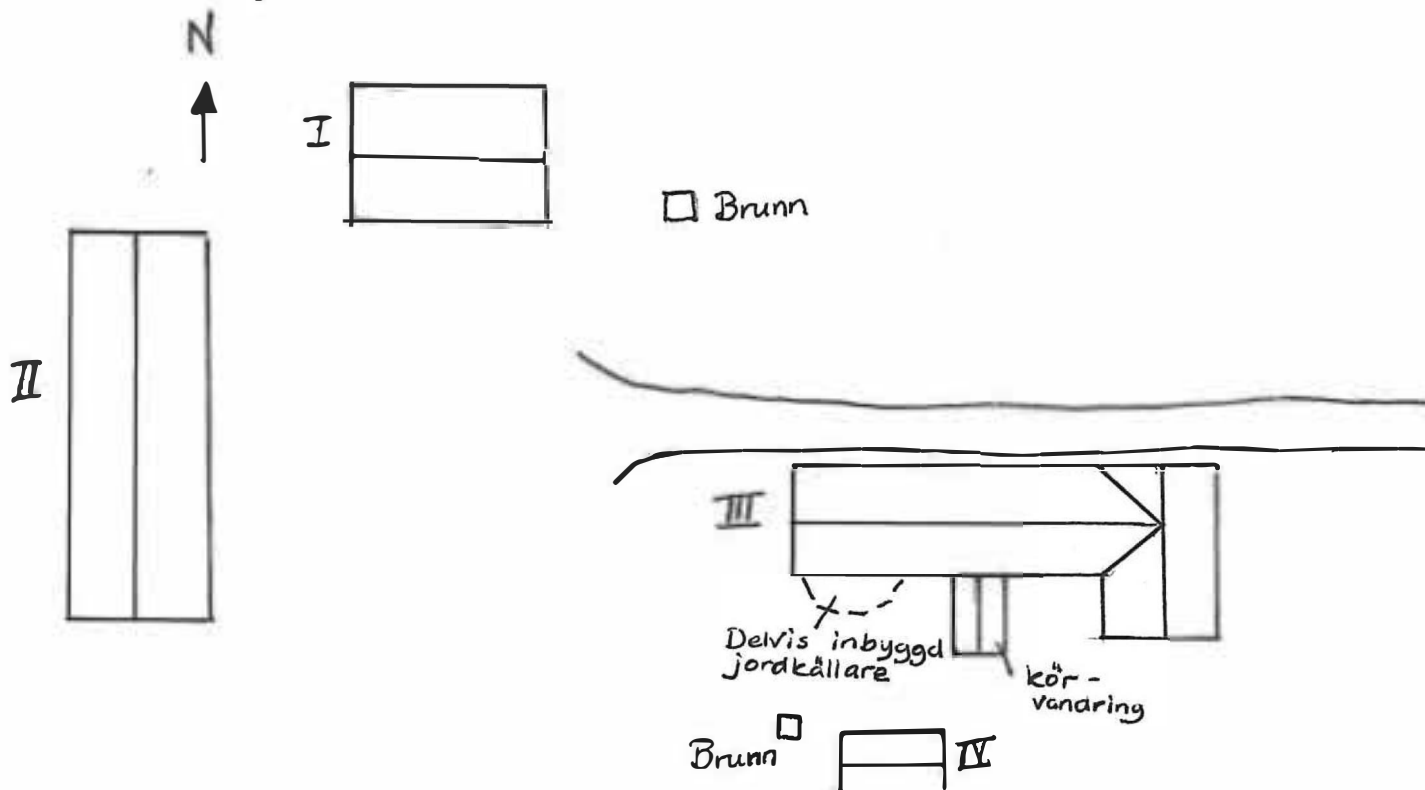

Kommun ... *FORSÅNGA* ..... Församling ... *GULLERUD* .. Datum .. 870624 ..  
 Fastighet ... *NYCKELBY* 1:2 ..... Film nr ... 21 .....  
 Gårdsnamn ..... Karta ... 11D 3d .....  
 Anl. art. ... *BONDGÅRD* ..... Sign. ... *BB* .....  
 Uppgiftslämnare .. *MAGNUS EDÉN* ..... Atgärder erfordras  
 Anteckningar ..... stomme .....  
 ..... fasad .....  
 ..... taktäckn. ....

Hus nr	Husets funktion	Grund mtr	Stomme	Fasad mtr	Färg	Taktäckn.	Byggn. år b, l, u	Kommentar
I	BONINGSHUS	Bt	T	profil SLP	V O	P		GRÖNA FÖNSTER- O DÖRRÖMFATT- NINGAR.
II	STALL 1	S	T/RV	SLP/ SSP	FR	1T		
III	BRYGGHUS/ DRÄNGSTUGA	S	T	SLP	FR	SK		
IV	MAGASIN	S	T	SLP	FR	P		
V	STALL 11	S	T	SLP	FR	P		
VI	LADUGÅRD	S	T/S	SLP	FR	2T		
VII	VAGNSLIDER	S	RV	SSP	FR	P		
VIII	SMEDJA	S	RV	SLP	FR	P		
IX								
X								

Situationsplan

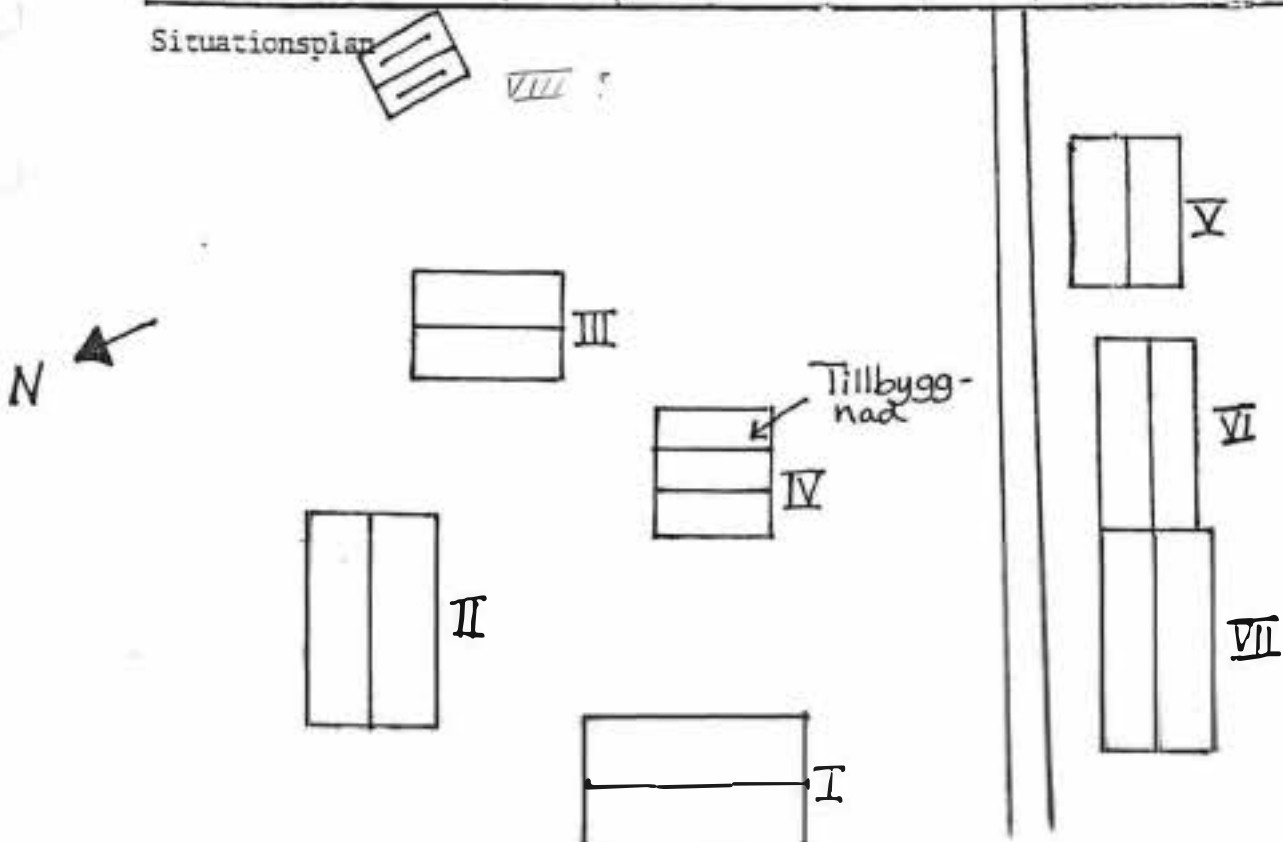



Kommun ... FÖRSHAGA ..... Församling .Ö.ULLERUD.. Datum .. 870624.....

Fastighet ... NYCKELBY... 1:7... Film nr ... 20.....

Gårdsnamn ... GERTS PARTI ..... Karta ... 11D.4d.....

Anl. art. ... BONDGÅRD ..... Sign. .... BB.....

Uppgiftslämnare ... EDÉN ..... Åtgärder erfordras

Anteckningar ..... stomme .....

fasad .....

..... taktäckn. ....

Hus nr	Husets funktion	Grund mtr	Stomme	Fasad mtr	Färg	Taktäckn.	Byggn. år b, l, u	Kommentar
I	BONINGSHUS	Btg	T	SLP	FR	SK	1880-tal u	FLYTTAD
II	BRYGGHUS	S	T	SLP	FR	P	slutet av 1800-talet	
III	STALL	S	Rv	SSP	FR	2T		
IV	LADUGÅRD/LOGE	S	T/Rv	SSP	FR	P		+ SILO o SÄDESMAGASIN
V	MAGASIN	S	T	—	FR	P		
VI								
VII								
VIII								
IX								
X								

Situationsplan

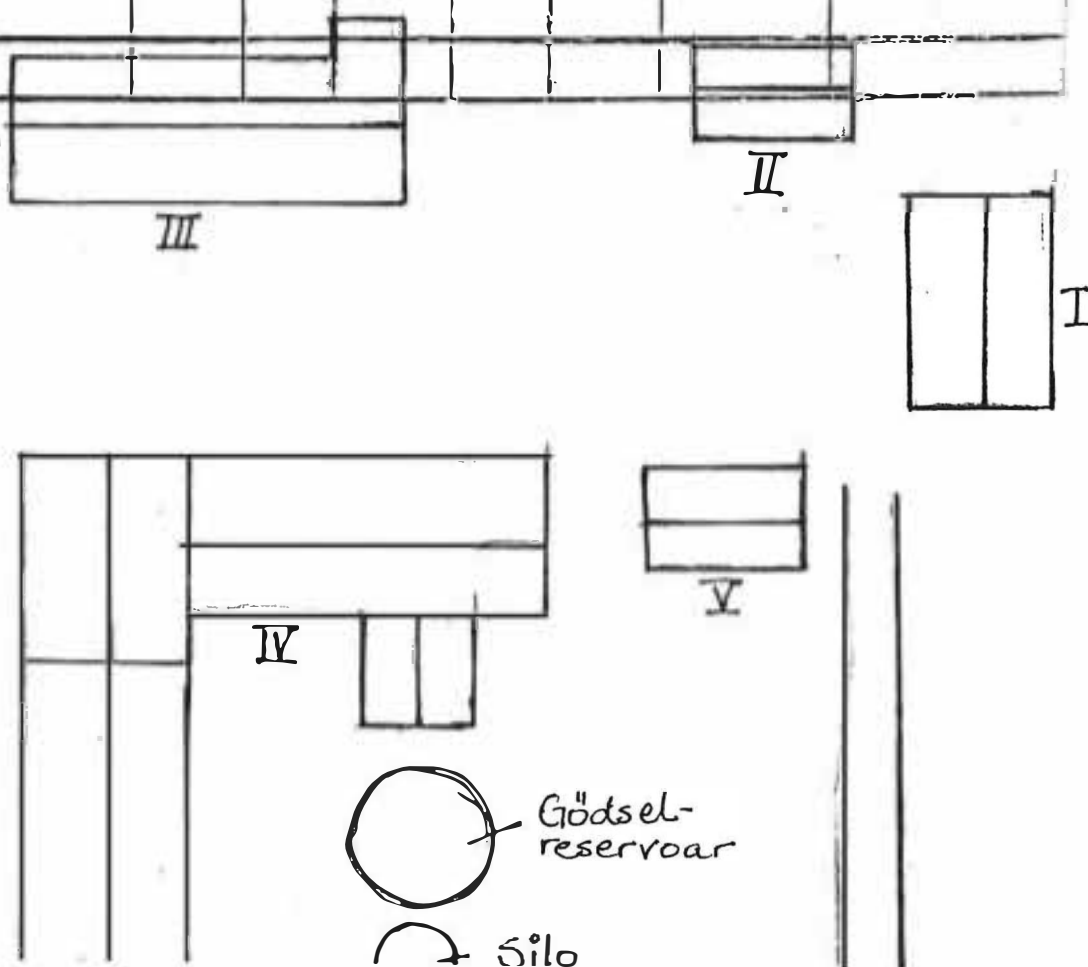

Kommun ... FÖRSÄMNING ... Datum .. 870624 ..  
 Fastighet .. NYCKELBY .. 1:10 .. Film nr .. 20. o. 21 ..  
 Gårdsnr .. NORSGÄRDE .. Karta .. 11D 4d ..  
 Anl. art. ... BONDGÅRD .. Sign. ... BB ..  
 Uppgiftslämnare .. Åtgärder erfordras  
 Anteckningar .. stomme ..  
 .. fasad ..  
 .. taktäckn. ..

Hus nr	Husets funktion	Grund mtr	Stomme	Fasad mtr	Färg	Taktäckn.	Byggn. år b, l, u	Kommentar
I	BONINGSHUS	Btg	T	SLP	FR	BT	u ca. 1850	
II	BRYGGHUS	Btg	T	SLP	FR	BT	u 1:a hälft 1800	
III	VAGNSLIDER	S	Rv	SSP	FR	P		
IV	LADUGÅRD/LOGE	S	T/Tg	SSP	FR	P		
V	GARAGE	S	Rv	SSP	FR	P		
VI								
VII								
VIII								
IX								
X								

Situationsplan

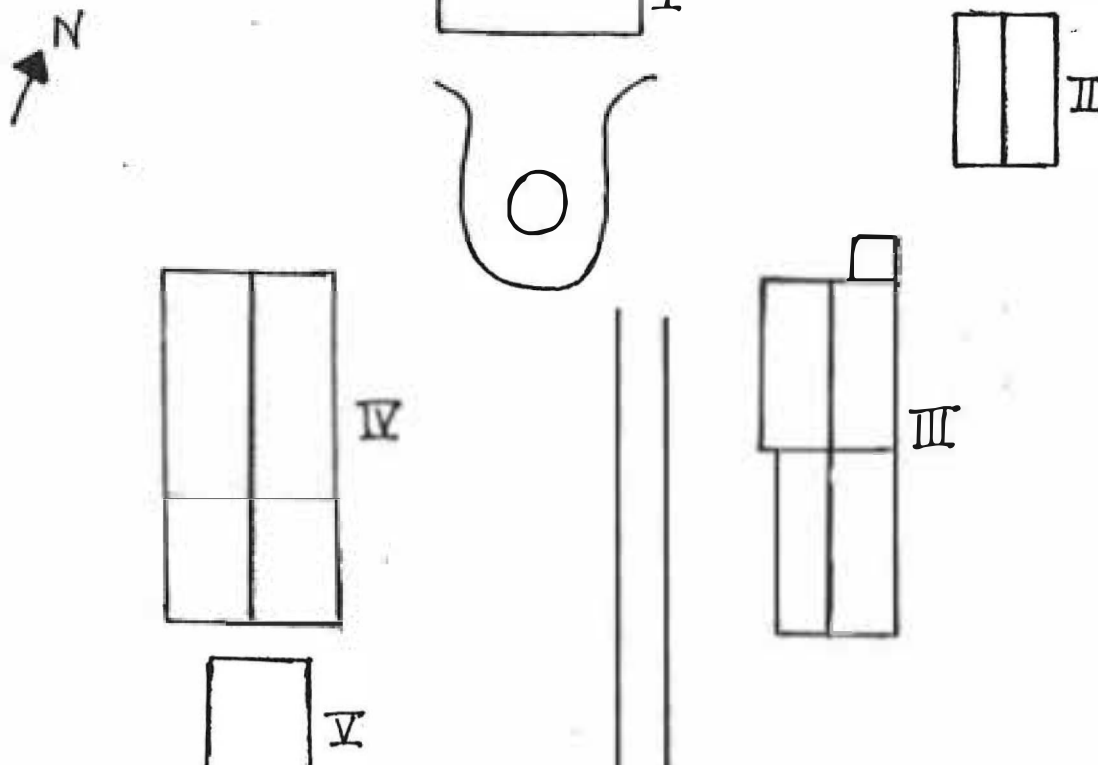

Kommun ... FÖRSÄMNING ... Datum .. 870624 ..

Fastighet ... NYCKELBY 1:12 ... Film nr ... 21.9.22 ..

Gårdsnamn ... *Ambrus parti* ... Karta 11D 3d ..

Anl. art. ... BONDGÅRD ... Sign. ... BB ..

Uppgiftslämnare ... Atgärder erfordras

Anteckningar ...  
 stomme .....  
 fasad .....  
 taktäckn. ....

Hus nr	Husets funktion	Grund mtr	Stomme	Fasad mtr	Färg	Taktäckn.	Byggn. år b, l, u	Kommentar
I	BONINGSHUS	S	T	SLP	FR	P	b 1800-tal	
II	LADUGÅRD	Tg	Tg	Tg/SLP	Grå/ FR	P		
III	LOGE/VAGNSLIDER	S	T/B	—	x	2T/P		
IV								
V								
VI								
VII								
VIII								
IX								
X								

Situationsplan Jordkällare

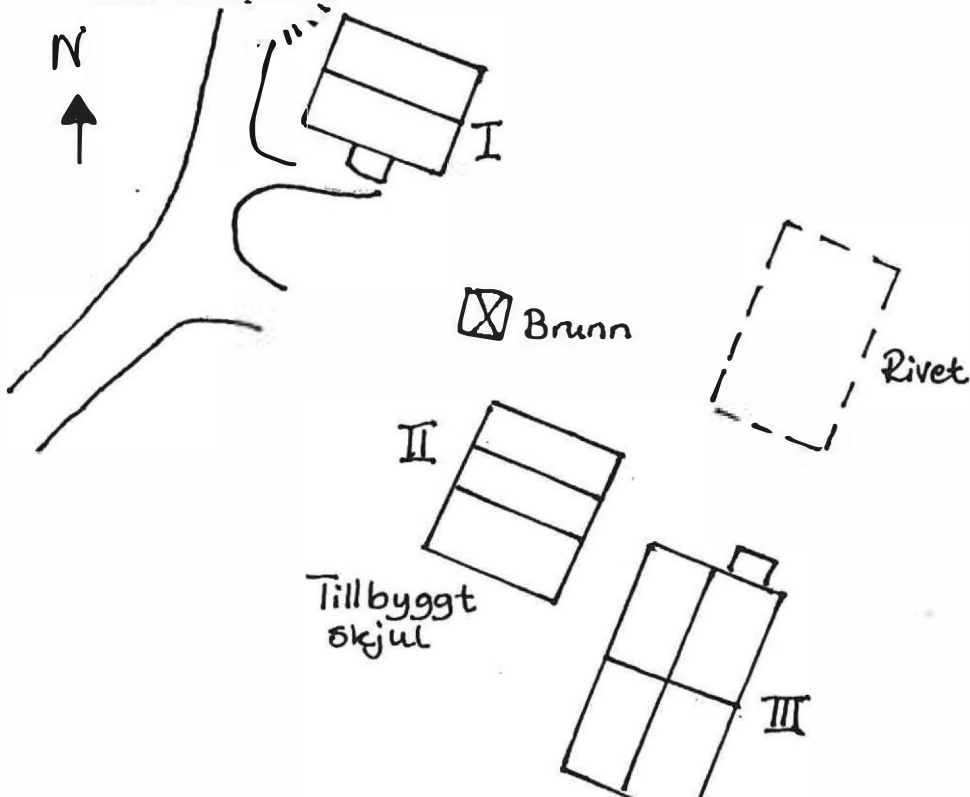

Kommun ... **FORSHAGA** ..... Församling ... **ÖLLERUD** .. Datum .. **870624** ..  
 Fastighet ... **NYCKELBY 1:15** .. (Nuv. 1:43) ..... Film nr ... **22** .....  
 Gårdsnamn ... **ÖSTRA PARTI** ..... Karta ... **11D 4d/3d** .....  
 Anl. art. ... **BONDGÅRD** ..... Sign. ... **EL** .....  
 Uppgiftslämnare ... **PER SAMUELSSON** ..... Åtgärder erfordras  
 Anteckningar ..... stomme .....  
 ..... fasad .....  
 ..... taktäckn. ....

Hus nr	Husets funktion	Grund mtr	Stomme	Fasad mtr	Färg	Taktäckn.	Byggn. år b, l, u	Kommentar
I	BONINGSHUS	S	T	SLP	FR	2T	u 1750	DITFLYTTAD.
II	MAGASIN	P1	T	—	FR	P	u 1700	
III	LOGE	P1	RV	SSP	FR	P	ny	
IV	STALL/MAGASIN	S	T	T/SSP	FR	P	u 1900 ?	
V	UTHUS	—	RV	SSP	FR	P		
VI								
VII								
VIII								
IX								
X								

Situationsplan

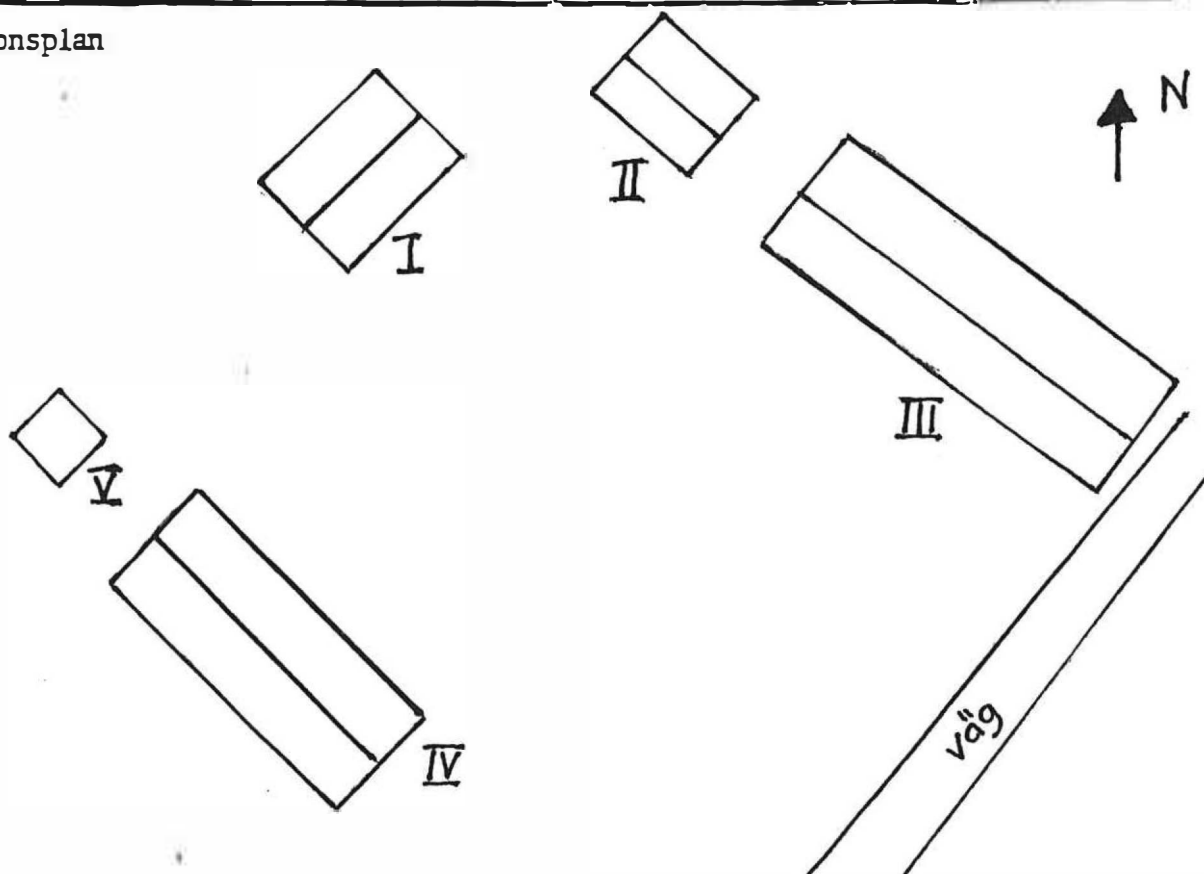

Kommun ... FÖRSÄMNING ... Församling ... GÖTTALINGEN ... Datum ... 1947.06.24 ...  
 Fastighet ... NYCKELBY ... 1:34 ... Film nr ... 21 ...  
 Gårdsnamn ... GÖSTAS PARTI ... Karta ... 11D 4d ...  
 Anl. art. ... BONDGÅRD ... Sign. ... BB ...  
 Uppgiftslämnare ... INGRID LARSSON (ÄGARE) ... Atgärder erfordras  
 Anteckningar ... stomme ...  
 ... fasad ...  
 ... taktäckn. ...

Hus nr	Husets funktion	Grund mtr	Stomme	Fasad mtr	Färg	Taktäckn.	Byggn. år b, l, u	Kommentar
I	BONINGSHUS	Btg	T	profil. SLL	V O	P	u 1850-60	EV. ÄLDRE DELAR
II	MAGASIN	S	T	—	FR	2T	u 1800-talet	
III	LADUGÅRD m.m	Btg	Rv	Tg/SSP	FR	P		
IV	POTATISLAGER	KS	KS	KS/SSP	Grå	P		
V								
VI								
VII								
VIII								
IX								
X								

Situationsplan

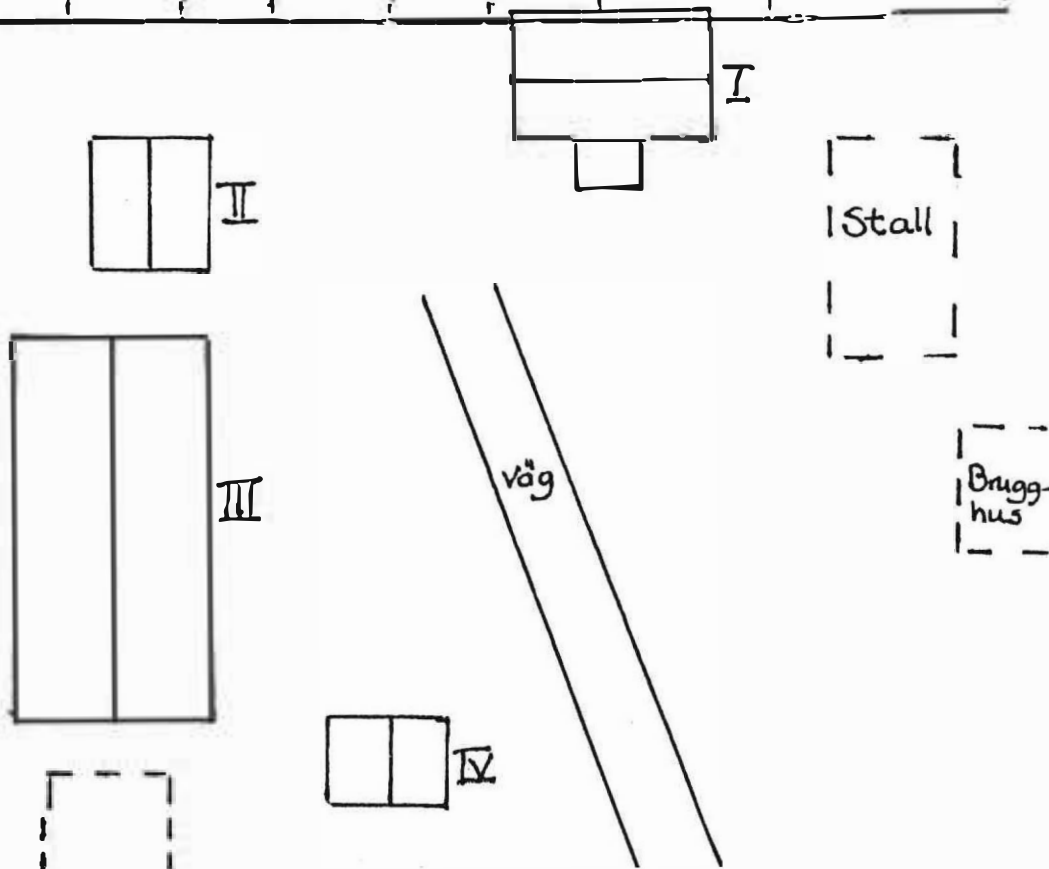

Kommun ... FÖRSÄMNING ... Datum ..870624 ..  
 Fastighet .. NYCKELBY ... 1:38 ... Film nr ... 22 ..  
 Gårdsnamn ..... Karta .. 11D 4d ..  
 Anl. art. ... MINDRE BONDGÅRD ..... Sign. ... EL ..  
 Uppgiftslämnare ..... Åtgärder erfordras  
 Anteckningar ..... stomme .....  
 ..... fasad .....  
 ..... taktäckn. ....

Hus nr	Husets funktion	Grund mtr	Stomme	Fasad mtr	Färg	Taktäckn.	Byggn. år b, l, u	Kommentar
I	BOSTAD (sommar)	S	T	SLP	FR	Fals. P		STICKTAK UNDER.
II	VEDSKJUL	S	Rv	SLP	FR	P	Nytt	
III	RIVEN LADUGÅRD							
IV								
V								
VI								
VII								
VIII								
IX								
X								

Situationsplan

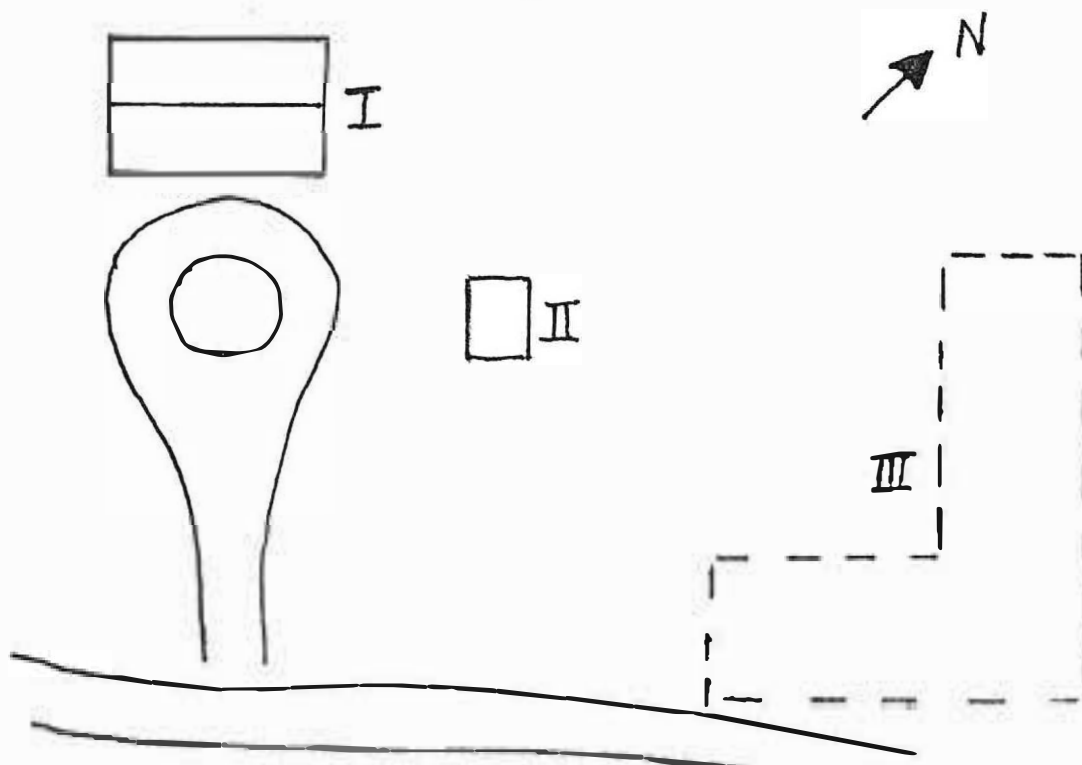



Kommun ... FÖRSÄMNING ... Kommun ... FÖRSÄMNING ... Datum ... 870624 ...

Fastighet ... NYCKELBY ... 1:40 ... Film nr ... 21 ...

 Gårdsnamn ... *Månsparti* ... Karta ... 11D 4d/3d ...

Anl. art. ... PONDGÅRD ... Sign ... BB ...

Uppgiftslämnare ... Atgärder erfordras ...

Anteckningar ... stomme ... fasad ... taktäckn. ...

Hus nr	Husets funktion	Grund mtr	Stomme	Fasad mtr	Färg	Tak-täckn.	Byggn. år b, l, u	Kommentar
I	BONINGSHUS	S	T	SLP	FR	2T		GLASVERANDA ÖV FÖRSTUKVISTEN.
II	MAGASIN	S	T	—	FR	P		
III	LOGE	S	T	SLP	FR	P		SVALGÅNG
IV	LADUGÅRD	S	T/S	SLP	FR/VS	P		
V	GARAGE	Btg	RV	SSP	FR	P		
VI	SMÅ FÄHUS	S	T	masonit	FR	P		
VII								
VIII								
IX								
X								

Situationsplan

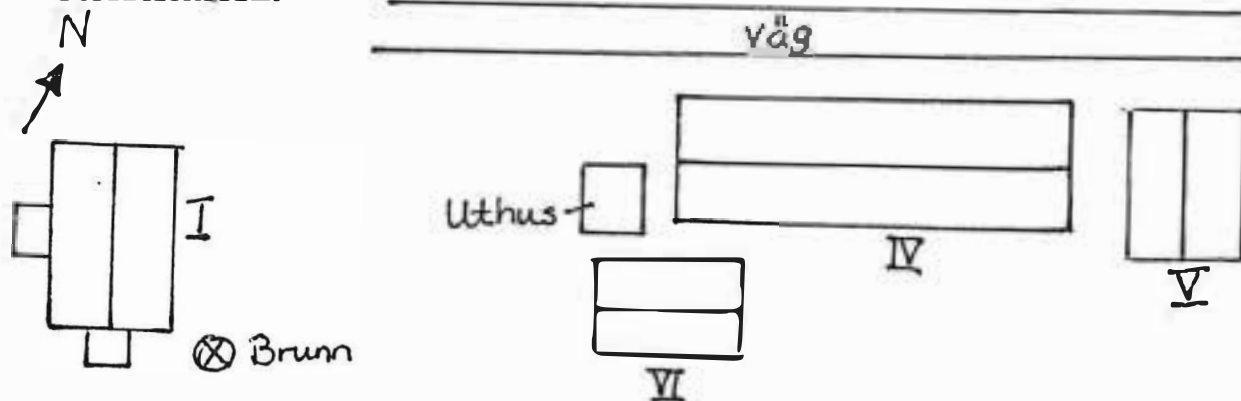

Kommun ...FORSÅNGA..... Församling Ö.ULLERUD.. Datum 870624.....

Fastighet ...NÄS... 1:3..... Film nr ...22.....

Gårdsnamn ..... Karta ...11D 3d.....

Anl. art. ..F.D... BONDGÅRD..... Sign. ...BB.....

Uppgiftslämnare ..... Atgärder erfordras

Anteckningar ..... stomme .....  
 ..... fasad .....  
 ..... taktäckn. ....

Hus nr	Husets funktion	Grund mtr	Stomme	Fasad mtr	Färg	Taktäckn.	Byggn. år b, l, u	Kommentar
I	BONINGSHUS	S	T	SLP	FR	2T		
II	STALL/VAGNSLIDER	S	T/RV	SLP	FR	2T		
III	MAGASIN	S	T	—	FR	1T		
IV	SMEDJA/BOD	S	T	—	X	P		
V								
VI								
VII								
VIII								
IX								
X								

Situationsplan

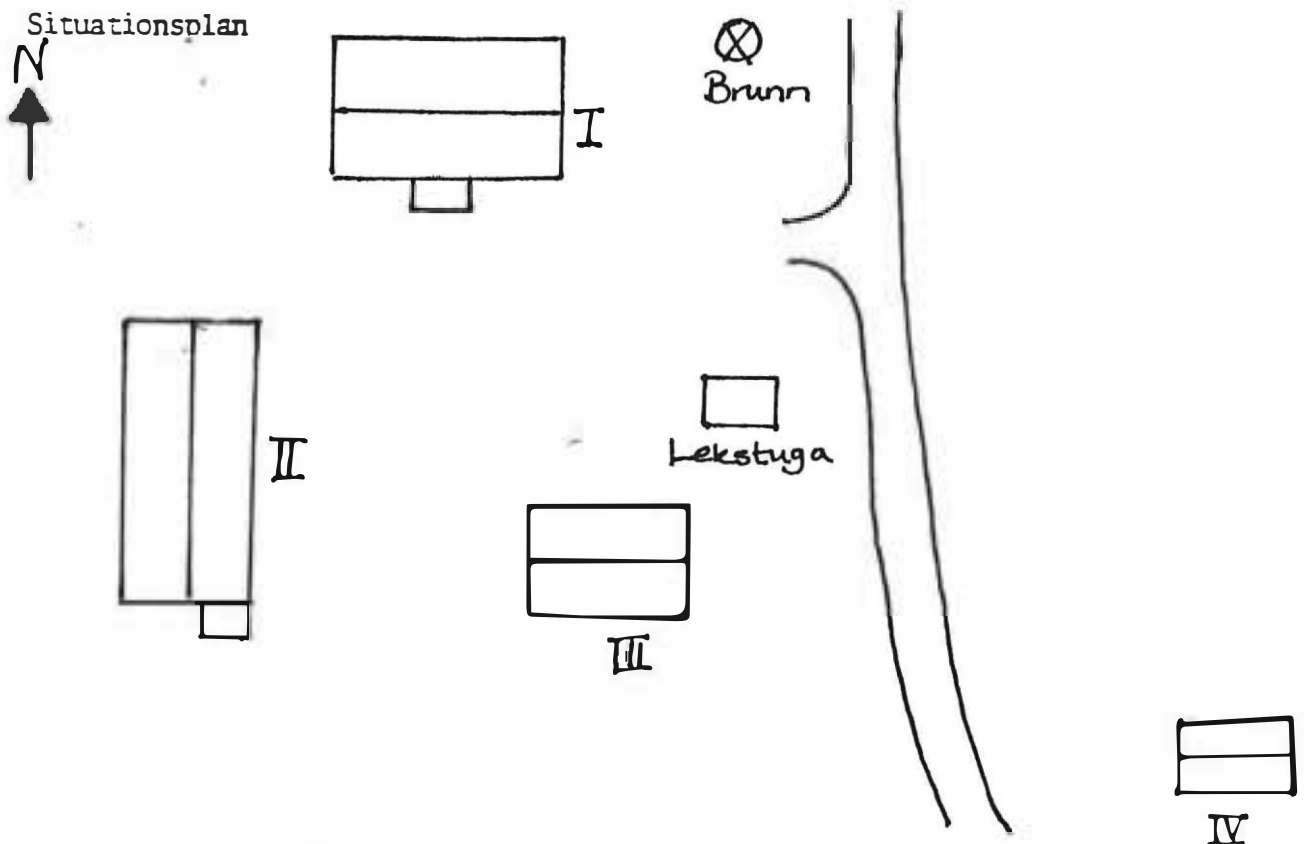



Kommun ... FORSHAGA ..... Församling ... Ö.ULLERUD ..... Datum ... 8.7.0625.....

Fastighet ... OLSÄTTERS STATION ..... Film nr ... 24.....

Gårdsnamn ..... Karta ... 11D 3d .....

Anl. art. ... GODSMAGASIN ..... Sign. ... BB.....

Uppgiftslämnare ..... Atgärder erfordras

Anteckningar ..... stomme .....  
 ..... fasad .....  
 ..... taktäckn. ....

Hus nr	Husets funktion	Grund mtr	Stomme	Fasad mtr	Färg	Taktäckn.	Byggn. år b, l, u	Kommentar
I	MAGASIN 1	S	Rv	SLL/ LFS	FR	2T		LISTDEKOR
II	MAGASIN m. LASTKÄJ	P	Rv	SLL	FR	Et		
III								
IV								
V								
VI								
VII								
VIII								
IX								
X								

Situationsplan

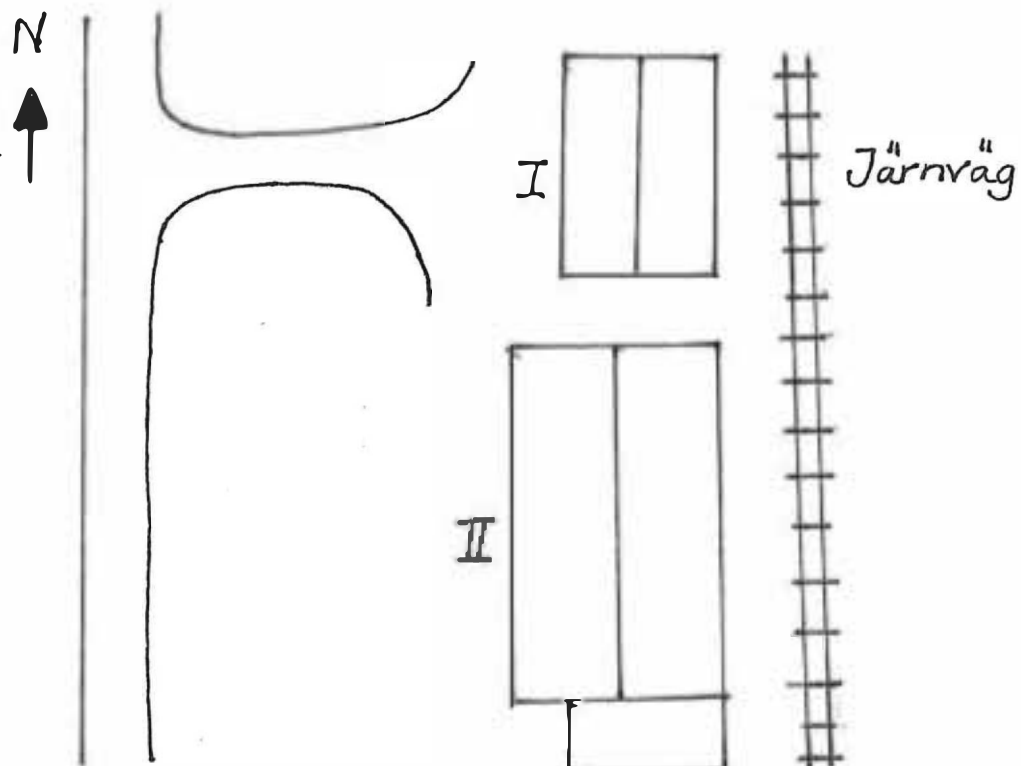



Kommun .. FORSHAGA..... Församling Ö.ULLERUD... Datum . 870609.....

Fastighet .. OLSÄTTER... 1:8... VACKERÅSEN... 1:1..... Film nr ..<sup>4</sup>.....

Gårdsnamn .. TORPET..... Karta . 11D. 5e.....

Anl. art. .. TORP. (SOMMARSTUGA)..... Sign. ... FL.....

Uppgiftslämnare ..... Åtgärder erfordras

Anteckningar ..... stomme .....  
 ..... fasad .....  
 ..... taktäckn. ....

Hus nr	Husets funktion	Grund mtr	Stomme	Fasad mtr	Färg	Taktäckn.	Byggn. år b, l, u	Kommentar
I	BONINGSHUS	S	T	SLP	FR	2T	1800-tal senare hälft	
II	LADUGÅRD, LIDER MAGASIN, LOGE	S/P1	T/B	SSP	FR	2T		MINDRE LOFTGÅNG
III								
IV								
V								
VI								
VII								
VIII								
IX								
X								

Situationsplan

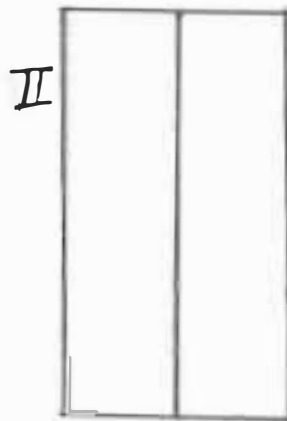
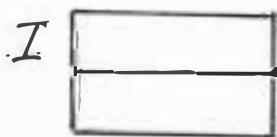
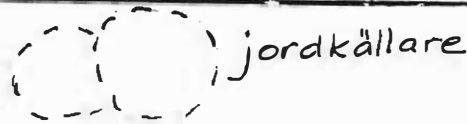

Kommun .FORSHAGA..... Församling .Ö.ULLERUD.. Datum .870610.....  
 Fastighet .OLSÄTTER 1:8... VACKERÅSEN 1:1..... Film nr ...5.....  
 Gårdsnamn .VALLSÄTERN..... Karta 11D 5e.....  
 Anl. art. .TORP..... Sign. AR.....  
 Uppgiftslämnare ..... Åtgärder erfordras  
 Anteckningar ..... stomme .....  
 ..... fasad .....  
 ..... taktäckn. ....

Hus nr	Husets funktion	Grund mtr	Stomme	Fasad mtr	Färg	Taktäckn.	Byggn. år b, l, u	Kommentar
I	BONINGSHUS	S	T	SLP	FR	2T		
II	UTHUS	S	Rv	SSP	FR	2T		
III								
IV								
V								
VI								
VII								
VIII								
IX								
X								

Situationsplan

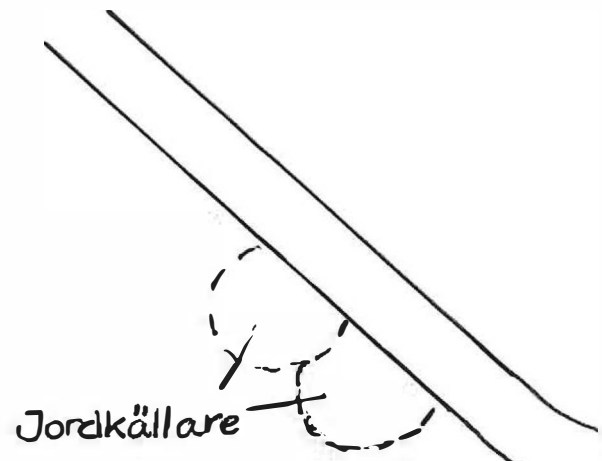
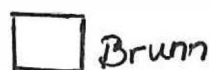
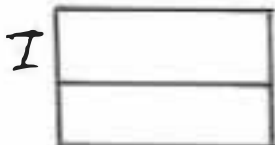
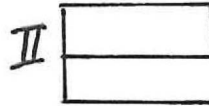



Kommun ... FORSHAGA ..... Församling Ö.ULLERUD ..... Datum ... 870610 .....  
 Fastighet ... OLSÄTTER 1:12 ..... Film nr ... 5 o 6 .....  
 Gårdsnamn ... KLINGERMYREN ..... Karta ... 11D 5e .....  
 Anl. art. ... F.D. BONDGÅRD ..... Sign. ... AR .....  
 Uppgiftslämnare ..... Åtgärder erfordras .....  
 Anteckningar ..... stomme .....  
 ..... fasad .....  
 ..... taktäckn. ....

Hus nr	Husets funktion	Grund mtr	Stomme	Fasad mtr	Färg	Taktäckn.	Byggn. år b, l, u	Kommentar
I	BONINGSHUS 1	S	Trol. Rv	SLL	FR	P	1902	
II	UTHUS 1	S	T	SLP	FR	2T		
III	VEDBOD	S	Rv	SSP	FR	2T		FALLFÄRDIGT
IV	BONINGSHUS 2	S	T	SLL	FR	2T	~1900	
V	UTHUS 2	S	Rv	SSP	FR	2T		
VI								
VII								
VIII								
IX								
X								

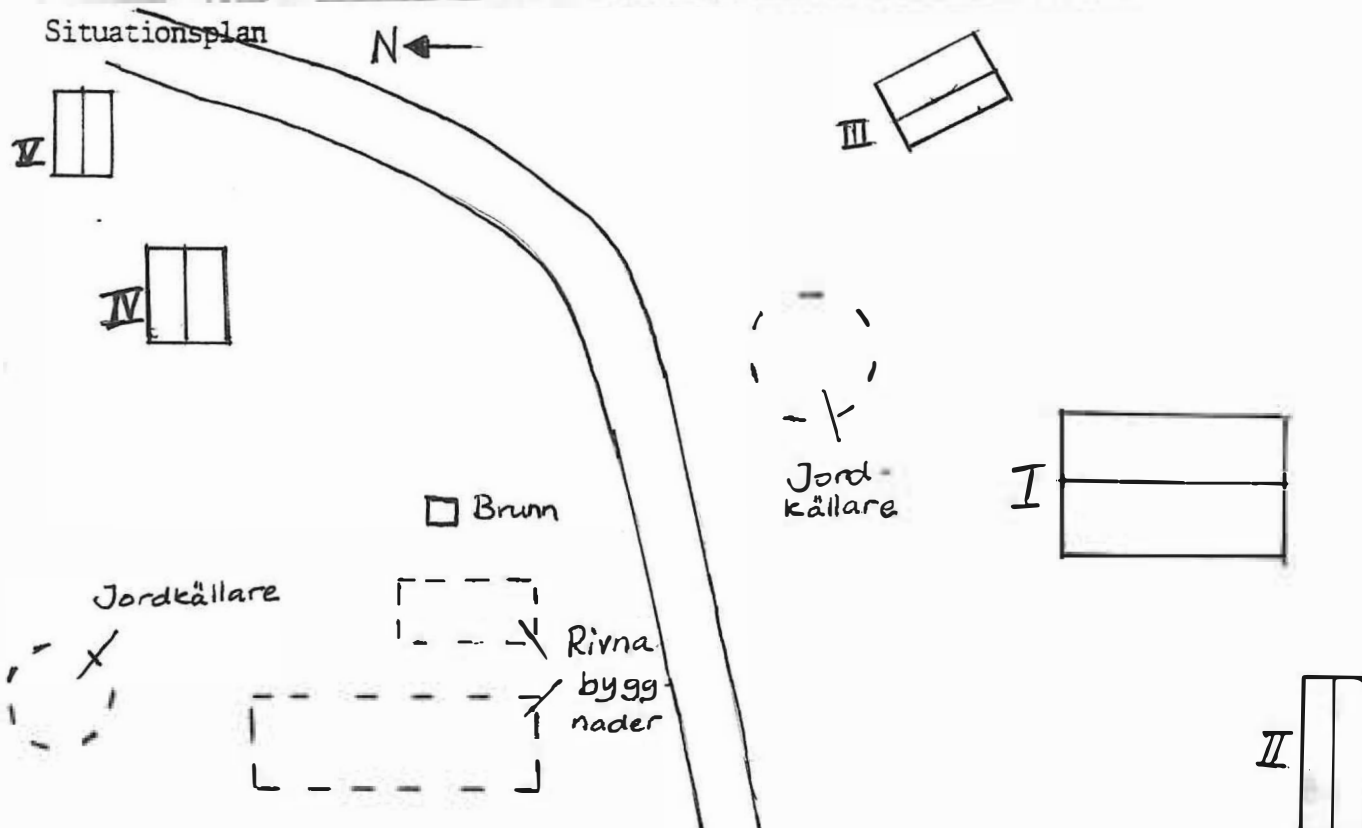

Kommun FORSHAGA ..... Församling Ö.ULLERUD ..... Datum 870616 .....

Fastighet OLSÄTTER 1:13 ..... Film nr 12 .....

Gårdsnamn KARSTORPET ..... Karta 11D 6f .....

Anl. art. TORP ..... Sign. EL .....

Uppgiftslämnare ..... Åtgärder erfordras

Anteckningar ..... stomme .....

..... fasad .....

..... taktäckn. ....

Hus nr	Husets funktion	Grund mtr	Stomme	Fasad mtr	Färg	Taktäckn.	Byggn. år b, l, u	Kommentar
I	SOMMARSTUGA	S	T	SLL	FR	2T	slutet av 1800-talet	
II	LOGE/STALL	Pl	Rv	SSP	FR	2T		TID. STICKTAK
III	LADUGÅRD	Pl	T	—	FR	P		TID. STICKTAK
IV								
V								
VI								
VII								
VIII								
IX								
X								

Situationsplan

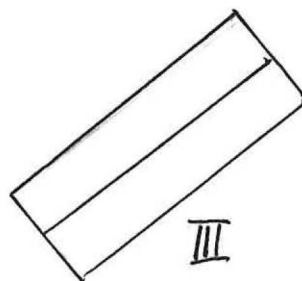
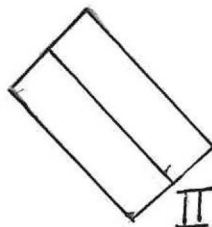
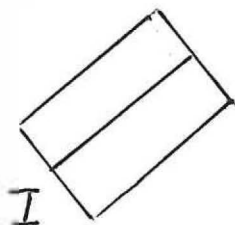



Kommun **FORSHAGA** ..... Församling **Ö.ULLERUD** ..... Datum **870618** .....

Fastighet **OLSÄTTER 1:19** ..... Film nr **13** .....

Gårdsnamn **TAVLAN** ..... Karta **1:10 4d** .....

Anl. art. **BOSTADSFÄSTIGHETER** ..... Sign. **AR** .....

Uppgiftslämnare ..... Åtgärder erfordras

Anteckningar ..... stomme .....  
*nr 2 Gamla telestationer* ..... fasad .....  
 ..... taktäckn. ....

Hus nr	Husets funktion	Grund mtr	Stomme	Fasad mtr	Färg	Taktäckn.	Byggn. år b, l, u	Kommentar
I	BONINGSHUS 1	S	Rv	LFS	G imp	P	1910	MANSARDTAK
II	BONINGSHUS 2	Btg	—	P/SLP	Br imp	2T	1929	MANSARDTAK
III	LILLSTUGA	S	T	T	FR	P		
IV	GARAGE	S	—	SLP	Br imp	—		
V								
VI								
VII								
VIII								
IX								
X								

Situationsplan

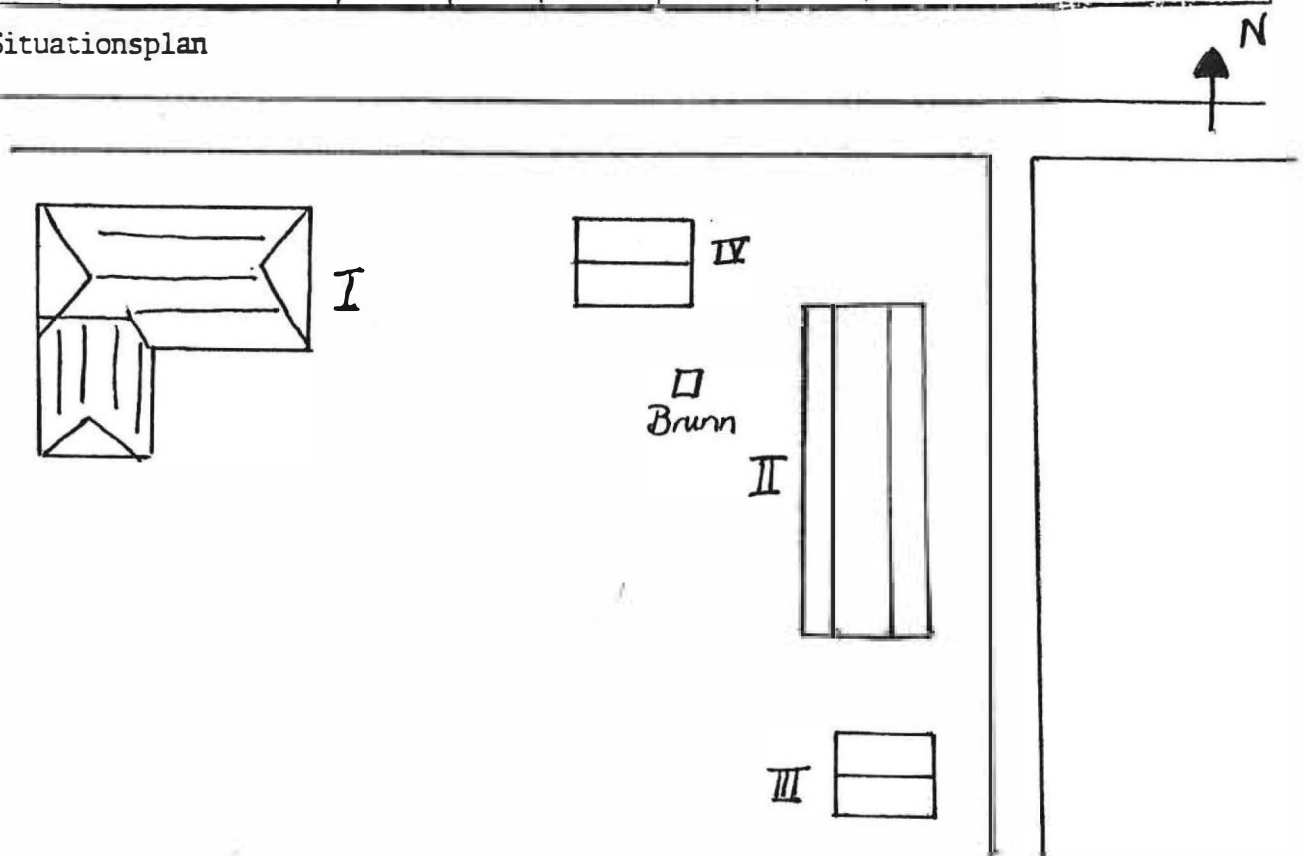



Kommun ..... FORSHAGA ..... Församling ..... Ö.ULLERUD ..... Datum ..... 870622 .....  
 Fastighet ..... OLSÄTTER 1:26 ..... Film nr ..... 15 .....  
 Gårdsnamn ..... SANDBACKEN ..... Karta ..... 11D 4d .....  
 Anl. art. ..... VILLA (F.D. BONDGÅRD) ..... Sign ..... BB .....  
 Uppgiftslämnare ..... Åtgärder erfordras .....  
 Anteckningar ..... stomme .....  
 ..... fasad .....  
 ..... taktäckn. ....

Hus nr	Husets funktion	Grund mtr	Stomme	Fasad mtr	Färg	Taktäckn.	Byggn. år b, l, u	Kommentar
I	BONINGSHUS	B	Rv	LFS/ SLL	V O	P	1900	sekelskiftet
II	UTHUS m.m.	S	Rv	SLL/ SSP	FR	2T/P BT		
III								
IV								
V								
VI								
VII								
VIII								
IX								
X								

Situationsplan

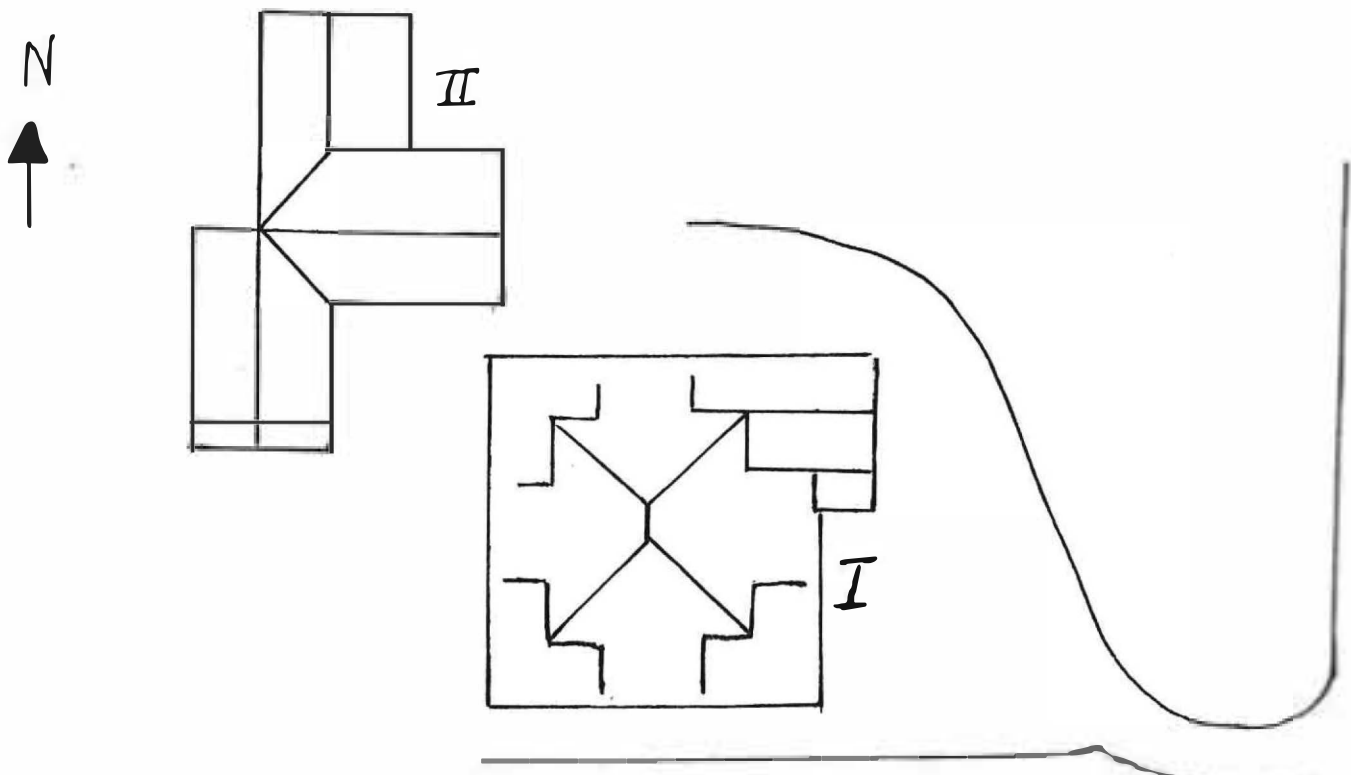



Kommun FORSHAGA ..... Församling Ö.ULLERUD ..... Datum 870618 .....

Fastighet ..OLSÄTTER...1:30... ..... Film nr ..13.....

Gårdsnamn ..... Karta ..11D.4d.....

Anl. art. ..BONDGÅRD/GÄSTGIVERI ..... Sign. ..EL.....

Uppgiftslämnare ..... Åtgärder erfordras

Anteckningar ..... stomme .....  
 ..... fasad .....  
 ..... taktäckn. ....

Hus nr	Husets funktion	Grund mtr	Sto- mne	Fasad mtr	Färg	Tak- täckn.	Byggn. år b, l, u	Kommentar
I	BOSTAD	S	T	SLP	G/X	Bt	1800-talets tid. hälft	<i>omb. på 1860-t.</i>
II	LOGAR/LADUGÅRD	P1	RV/T	SLP	FR	2T/P		
III	MAGASIN	P1	T	SSP	FR	2T		
IV								
V								
VI								
VII								
VIII								
IX								
X								

## Situationsplan

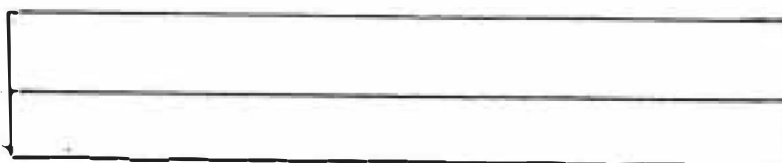

II



III

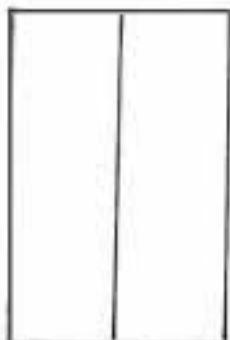

I





Kommun ..FORSHAGA..... Församling ..Ö.ULLERUD... Datum ..870609.....  
 Fastighet ..OLSÄTER...1:32..... Film nr ..4.....  
 Gårdsnamn ..KLINGERMYRENS SKOLA..... Karta ..11D.5e.....  
 Anl. art. ..SKOLA..... Sign. ....EL.....  
 Uppgiftslämnare ..... Åtgärder erfordras  
 Anteckningar ..... stomme .....  
 ..... fasad .....  
 ..... taktäckn. ....

Hus nr	Husets funktion	Grundmtr	Stomme	Fasadmtr	Färg	Taktäckn.	Byggn. år b, l, u	Kommentar
I	SOMMARHUS F.D. SKOLA	S	T	SLP	FR	2T	1. 1867	
II	UTHUS	S/ P1	B	SSP	FR	2T		STICKTAK UNDER.
III								
IV								
V								
VI								
VII								
VIII								
IX								
X								

Situationsplan

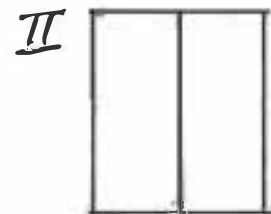
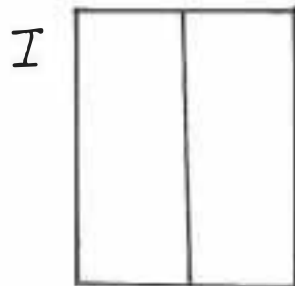
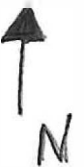

Kommun ..... FORSHAGA ..... Församling ..... Ö.ULLERUD ..... Datum ..... 870622 .....

Fastighet ..... OLSÄTTER 1:38 ..... Film nr ..... 15 .....

Gårdsnamn ..... trol. KARLSLUND ..... Karta ..... 11D 4d .....

Anl. art. ..... F.D. VAGNSFABRIK ..... Sign. ..... BB .....

Uppgiftslämnare ..... GEORGE o MAJ ELFSTRAND ..... Åtgärder erfordras .....

Anteckningar ..... VÄLBEVARAD UT- OCH INVÄNDIGT. .... stomme .....  
 ..... fasad .....  
 ..... taktäckn. ....

Hus nr	Husets funktion	Grund mtr	Stomme	Fasad mtr	Färg	Taktäckn.	Byggn. år b, l, u	Kommentar
I	BONINGSHUS	Btg	Rv	SLP	Grå	P	u. 1934	RESTIMMER I STOMME.
II	FABRIK/SNICKERI	S	Rv <sup>u/</sup>	Rapp/SLL	V/FR	P	slutet 1920-tal.	STÄENDE I BOTTENVÅNINGEN
III	GARAGE	Btg	B	SLP	FR	P	början 1930-tal	
IV								
V								
VI								
VII								
VIII								
IX								
X								

Situationsplan

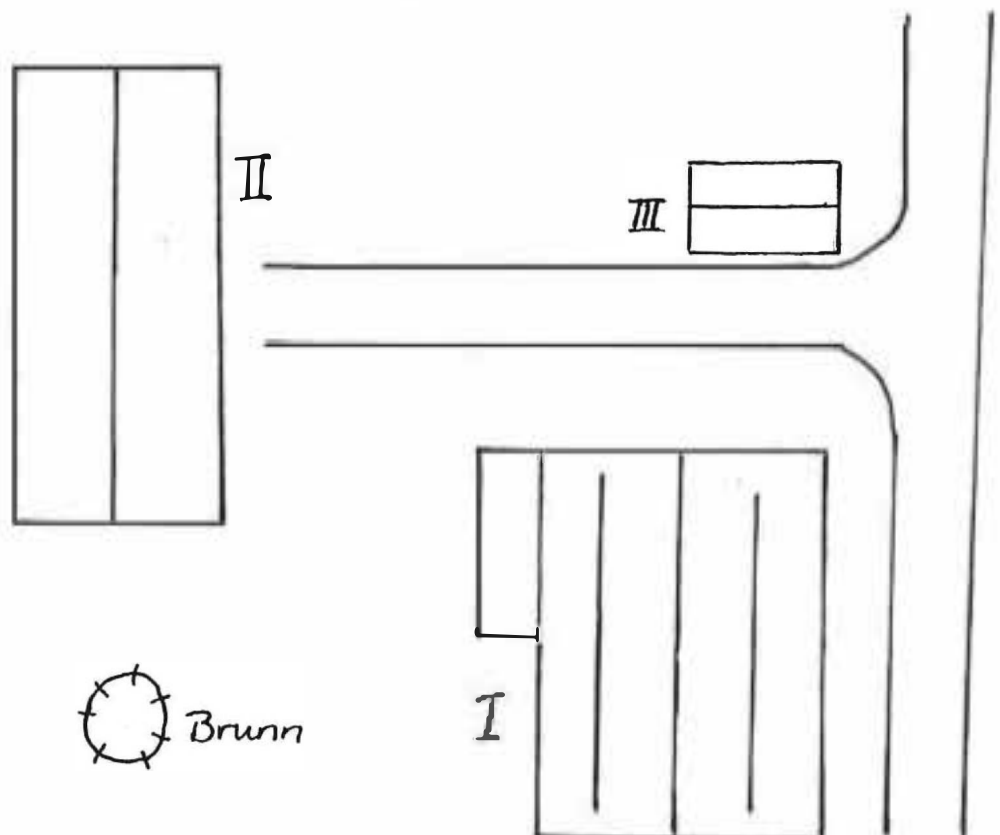

Kommun ... FORSHAGA ..... Församling Ö.ULLERUD ..... Datum ... 870622 .....  
 Fastighet ... OLSÄTTER ... 2:1 ..... Film nr ... 15 .....  
 Gårdsnamn ... PRÄSTGÅRDEN ..... Karta ... 11D 4e .....  
 Anl. art. ... BONDGÅRD ..... Sign. ... BB .....  
 Uppgiftslämnare ... GUDRUN OLSSON ..... Åtgärder erfordras  
 Anteckningar ... ÄGS AV FÖRSAMLINGEN ..... stomme .....  
 ..... fasad .....  
 ..... taktäckn. ....

Hus nr	Husets funktion	Grund mtr	Stomme	Fasad mtr	Färg	Taktäckn.	Byggn. år b, l, u	Kommentar
I	BONINGSHUS	Btg	T	SLL	FR	2T		
II	MAGASIN	Pl	Rv	SLL	FR	2T		
III	LADUGÅRD m.m	B	Rv	SSP/Tg	FR	2T		
IV								
V								
VI								
VII								
VIII								
IX								
X								

Situationsplan

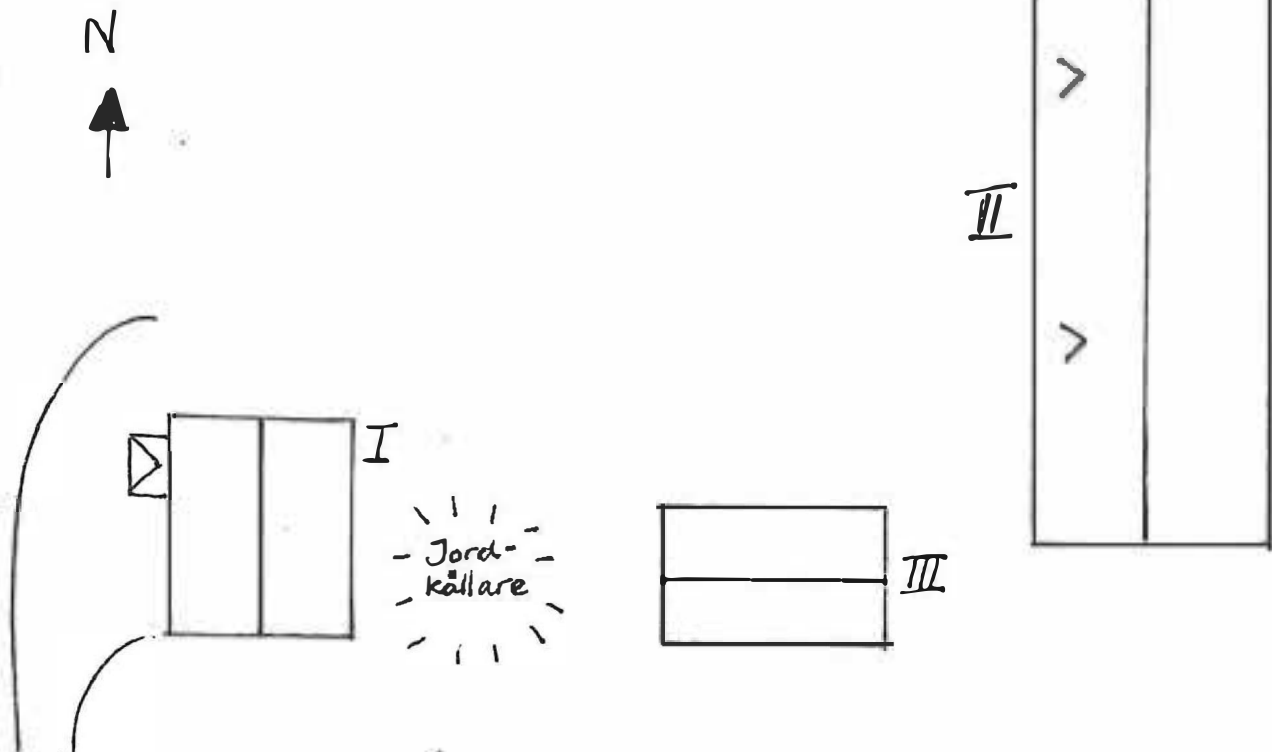

Kommun .. FORSHAGA ..... Församling .. Ö.ULLERUD ..... Datum .. 870622 .....

Fastighet .. OLSÄTTER 3:1 ..... Film nr .. 14 o 15 .....

Gårdsnamn ..... Karta .. 11D 4d .....

Anl. art. .. BONDGÅRD ..... Sign. ... BB .....

Uppgiftslämnare ..... Ätgärder erfordras

Anteckningar ..... stomme .....  
 ..... fasad .....  
 ..... taktäckn. ....

Hus nr	Husets funktion	Grund mtr	Stomme	Fasad mtr	Färg	Taktäckn.	Byggn. år b, l, u	Kommentar
I	BONINGSHUS	Btg	RV	SLL	FR	P		
II	STALL/VAGNSLIDER	S	T/RV	SSP/SLL	FR	2T		
III	MAGASIN	S	T	SLP	FR	2T		
IV	DRÄNGSTUGA	S	T	—	FR	2T		EV. BRYGGHUS
V	LADUGÅRD	S	T/RV	SLP	FR	2T/P		STICKTAK UNDER TEGLET.
VI								
VII								
VIII								
IX								
X								

Situationsplan

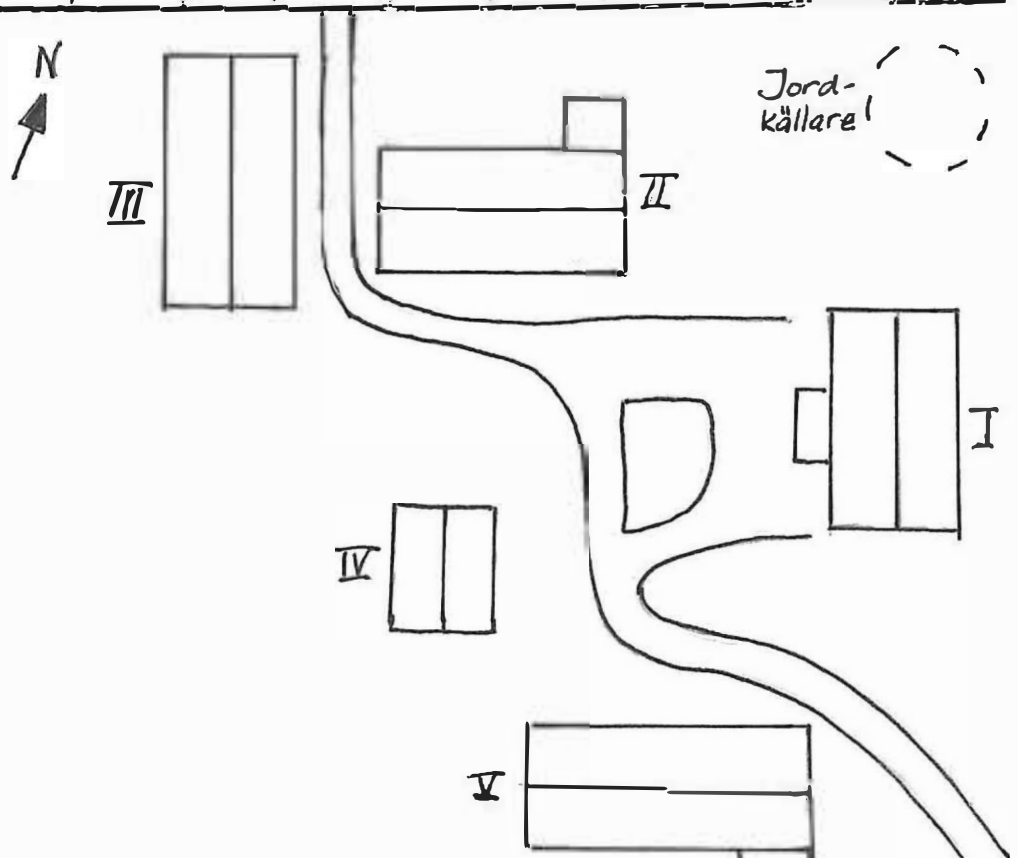



Kommun ... FORSHAGA ..... Församling Ö. VILJEBO ..... Datum .870702.....  
 Fastighet ... PRÄSTBOI. 1:4 ..... Film nr ... 106.....  
 Gårdsnamn ... SÖDERVIK ..... Karta ... 11D 4d.....  
 Anl. art. ... HERRGÅRD ..... Sign. ... AR.....  
 Uppgiftslämnare ..ESKIL KARLSSON..... Åtgärder erfordras  
 Anteckningar ... MANGÅRDSBYGGNADEN HAR VARIT TINGSHUS ..... stomme .....  
 OCH LEGAT VID KYRKAN. EKONOMIBYGGNADERNA BRANN 1900. fasad .....  
 ENDAST MEJERIET ÄR ÄLDRE. taktäckn. ....

Hus nr	Husets funktion	Grund mtr	Bygg mtr	Fasad mtr	Färg	Tak-täckn.	Byggn. år b, l, u	Kommentar
I	BOSTADSHUS	Btg	T	Sprit	VS	SK	u 1784	REVETERAT
II	LADA	S	Rv	SSP	FR	2T		
III	F.D. MEJERI	S	T	SLI	FR	SK		
IV	BOSTADSHUS FLYGEL	S	T	Sprit	V.S.	SK	byg. sam- tidigt med	REVETERAT
V	BOSTADSHUS FLYGEL	S	T	Sprit	V.S.	SK	— " —	— " —
VI	HONSHUS F.D. SMEDJA	S	Rv	SLP	FR	cement tegel		
VII	LADUGÅRD/LOGE	S	Tg/ Rv	Slät/ SSP	V S/ FR	Korr.P/ korr.Et		
VIII	AVTRÄDE	S	Rv	SLI	FR	P		
IX	FRITIDSBOSTAD F.D. ARBETARBOST	S	T	T	FR	Trapet P		FLYTTAD TILL PLATSEN.
X	FRITIDSBOSTAD F.D. ARBETARBOST	S	T	T/SLL	FR	Trapets P		— " —
XI	BOD	S	T	T	FR	1T		
XII	LADA	S	T	T	FR	P		

Situationsplan se nästa blad →

# Situationsplan

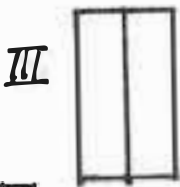
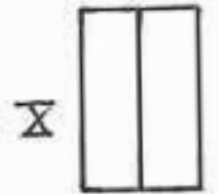
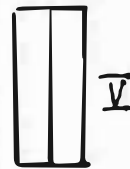
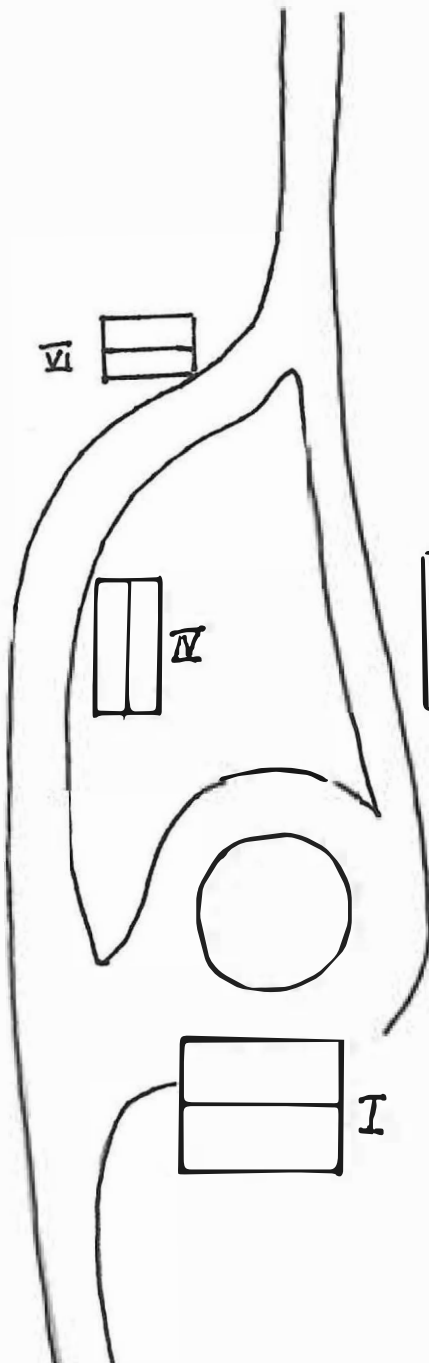
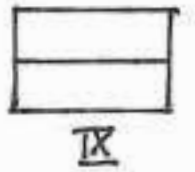
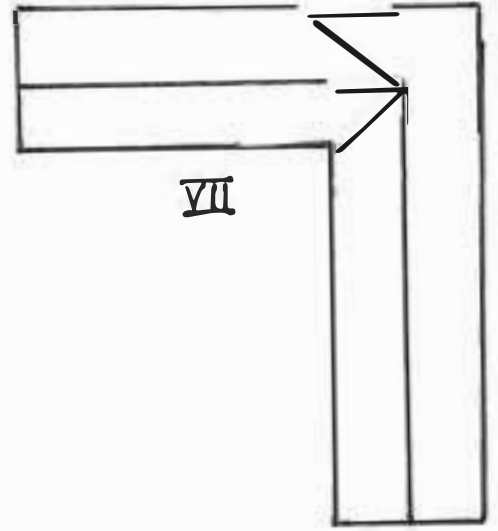
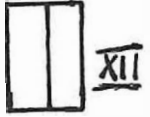

Kommun ... FORSHAGA ..... Församling Ö.ULLERUD... Datum . 870701.....  
 Fastighet ... PRÄSTBOL. 1:12 ..... Film nr ... 104.....  
 Gårdsnamn ..... Karta . 11p. 4d.....  
 Anl. art. ... F.P. ... KNEKTPOSTÄLLE..... Sign. .... AR.....  
 Uppgiftslämnare ..... Åtgärder erfordras  
 Anteckningar ..... stomme .....  
 ..... fasad .....  
 ..... taktäckn. ....

Hus nr	Husets funktion	Grund mtr	Stomme	Fasad mtr	Färg	Taktäckn.	Byggn. år b, l, u	Kommentar
I	BONINGSHUS	S	T	SLL	FR	SK	Ombyggt 1925 tid.	knektboställe.
II	VEDBOD	S	Rv	SLP	FR	Tjärpapp		
III	LADUGÅRD	S/Btg	Rv/Tg	SLL/Tg	FR/R	korr. p		
IV								
V								
VI								
VII								
VIII								
IX								
X								

Situationsplan

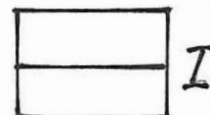
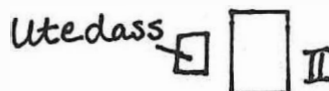

Kommun ..FORSHAGA..... Församling ..Ö.ULLERUD.. Datum ..870702.....  
 Fastighet ...PRÄSTBOL...2:1..... Film nr ...105.....  
 Gårdsnamn ..... Karta ..11D.4d.....  
 Anl. art. ...PRÄSTLÖNEBOSTÄLLE..... Sign. ....AR.....  
 Uppgiftslämnare ..... Atgärder erfordras  
 Anteckningar ..... stomme .....  
 ..... fasad .....  
 ..... taktäckn. ....

Hus nr	Husets funktion	Grund mtr	Stomme	Fasad mtr	Färg	Taktäckn.	Byggn. år b, l, u	Kommentar
I	BONINGSHUS	Btg	Rv	SLP	R I	BT		
II	STALL/LOGE	S	Rv	SLP	FR	2T		
III	FÄHUS	S	T	T	FR			FALLFÄRDIGT
IV	LADUGÅRD/LOGE	Btg/ S	Tg/Rv	Slät/ SSP	V/ FR	2T		
V	MAGASIN	S	T	T	FR	BT		
VI								
VII								
VIII								
IX								
X								

## Situationsplan

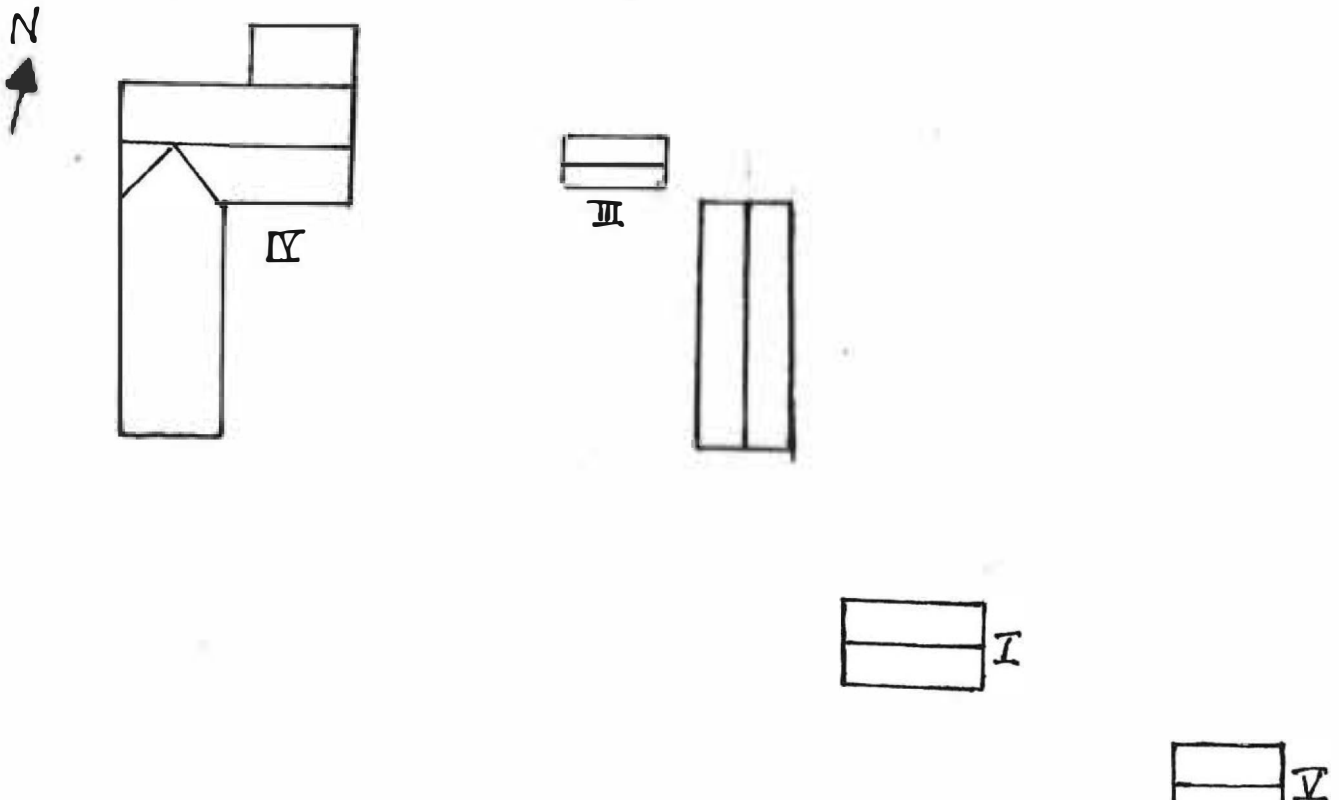

Kommun ... FORSHAGA ..... Församling Ö.ULLERUD ..... Datum ..870702.....  
 Fastighet ... PRÄSTBOL ... 2:5 ..... Film nr ... 105 .....  
 Gårdsnamn ..... Karta ... 11D 4d .....  
 Anl. art. ... SOCKENSTUGA m.m ..... Sign. ... AR .....  
 Uppgiftslämnare ... KYRKOVAKTMASTAREN ..... Åtgärder erfordras  
 Anteckningar ..... stomme .....  
 ..... fasad .....  
 ..... taktäckn. ....

Hus nr	Husets funktion	Grund mtr	Stomme	Fasad mtr	Färg	Taktäckn.	Byggn. år b, l, u	Kommentar
I	SOCKENSTUGA BOSTAD	S	T	SLP	FR	BT		SOCKNENS TROL- IGEN FÖRSTA SKOLA.
II	LILLSTUGA	S	Rv	LFS	FR	P		TRAPETSPLÅT
III	PERSONALUTRYMME F.D. MAGASIN	S	T	SLP	FR	2T		
IV	EKONOMIBYGGNAD	S/ Btg	Rv/ Tg	SLP/ R	FR	P		TRAPETSPLÅT
V								
VI								
VII								
VIII								
IX								
X								

Situationsplan

