

Kommun ... FORSHAGA Församling Ö.ULLERUD Datum ... 870701
 Fastighet ... BERGSBY 1:8 Film nr ... 104
 Gårdsnamn ... DÄR BORT Karta ... 11D 3d
 Anl. art. ... F.D. BONDGÅRD Sign. ... AR
 Uppgiftslämnare ... ÄGARNA Åtgärder erfordras
 Anteckningar stomme
 fasad
 taktäckn.

Hus nr	Husets funktion	Grund mtr	Stomme	Fasad mtr	Färg	Taktäckn.	Byggn. år b, l, u	Kommentar
I	BONINGSHUS	S	T	SLL	FR	2T	u slutet av 1700-talet	
II	LILLSTUGA (FRIGGEBOD)	S	T	T	FR	2T		
III	HÄRBRE	S	T	T	FR	2T		NYBYGGD AV GAMMALT VIRKE.
IV	GARAGE	S	Rv	SLP	FR	P		PANNPLÅT
V								
VI								
VII								
VIII								
IX								
X								

Situationsplan 

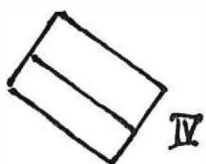
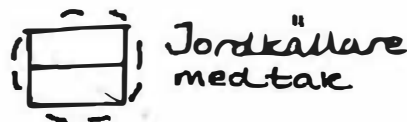
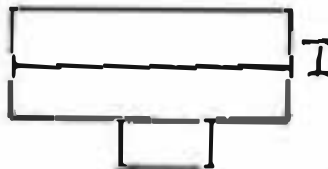

Kommun ... FÖRSHAGA Församling Ö-ULLERUD Datum ... 870702
 Fastighet ... BERGSBY... 1:28... Film nr ... 107
 Gårdsnamn ... KILSTORP Karta ... 11D 3d
 Anl. art. ... F.D. BONDGÅRD Sign. ... AR
 Uppgiftslämnare ... NILS OLOFSSON Åtgärder erfordras
 Anteckningar
 stomme
 fasad
 taktäckn.

Hus nr	Husets funktion	Grund mtr	Stomme	Fasad mtr	Färg	Tak-täckn.	Byggn. år b, l, u	Kommentar
I	BONINGSHUS	S	T	LFS	FR	2T	u 1911	
II	LADA	S	RV	SLL	✕	cement tegel		
III	UNDANTAG	S	T	SLL	FR	korr. p		
IV	VEDBOD	S	RV	SSP	FR	Tjärpapp		
V	UTHUS	S	RV	SSP	FR	korr. p		
VI								
VII								
VIII								
IX								
X								

Situationsplan

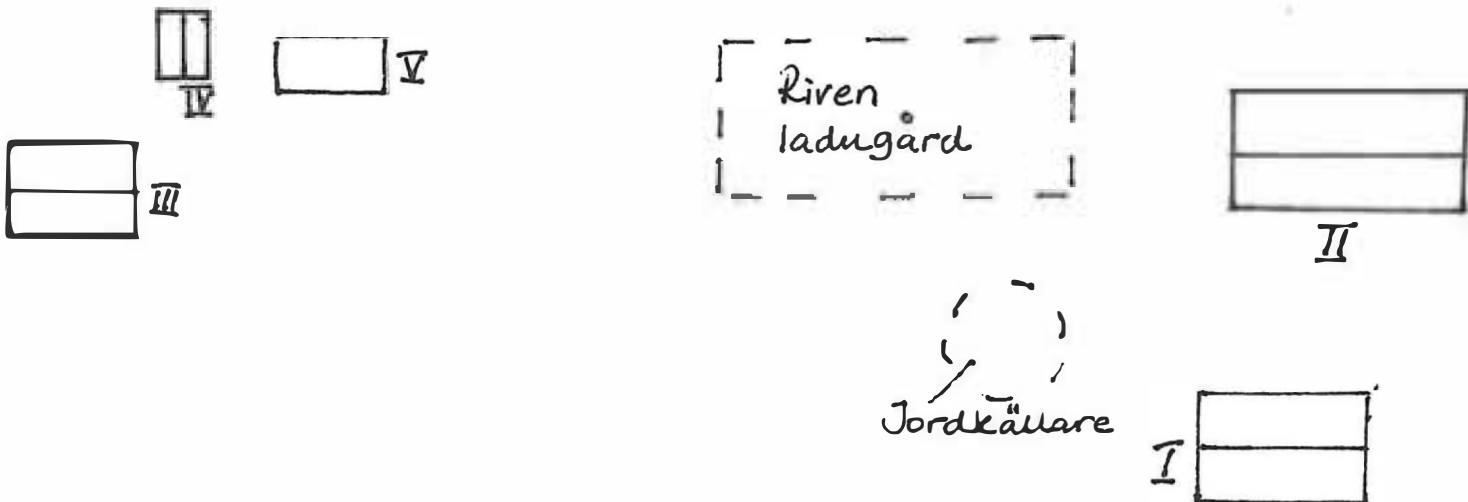

Kommun . . . FORSHAGA Församling . . . Ö.ULLERUD . . . Datum . . . 870611
 Fastighet . . . BJÖRNVÅLSFALLET 1:1 Film nr . . . 6
 Gårdsnamn Karta . . . 11D 5f
 Anl. art. TORP Sign. AR
 Uppgiftslämnare Åtgärder erfordras
 Anteckningar stomme
 fasad
 taktäckn.

Hus nr	Husets funktion	Grund mtr	Stomme	Fasad mtr	Färg	Taktäckn.	Byggn. år b, l, u	Kommentar
I	BONINGSHUS	S	T	SLP	FR	2T		
II	LOGE/MAGASIN	S	T	T	FR	2T		MED SVALGÅNG.
III								
IV								
V								
VI								
VII								
VIII								
IX								
X								

Situationsplan

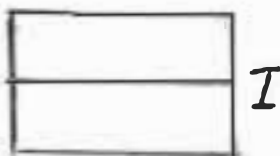

II

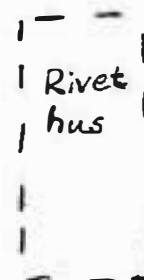

Färdig jordkällare



Kommun FORSHAGA Församling Ö.ULLERUD Datum 870618

Fastighet BUTORP 1:2 Film nr 14

Gårdsnamn "KUEL" (KULLEN) I BUTORP Karta 11D 4e

Anl. art. BONDGÅRD Sign. EL

Uppgiftslämnare INGEGERD KARLSSON Åtgärder erfordras

Anteckningar stomme

..... fasad

..... taktäckn.

Hus nr	Husets funktion	Grund mtr	Stomme	Fasad mtr	Färg	Taktäckn.	Byggn. år b, l, u	Kommentar
I	BOSTAD	S	T	SLP	V	P	ca. 1880-tal	
II	BRYGGHUS	S/P1	T	SLP	FR	2T		
III	MAGASIN	P1	T/RV	SLP	FR	2T		
IV	LOGE	P1	T/RV	SSP	FR	P		
V	LADUGÅRD	S/P1	RV/Tg	SSP	FR	2T/Et		
VI	LADA	P1	T	—	X	P		
VII								
VIII								
IX								
X								

Situationsplan

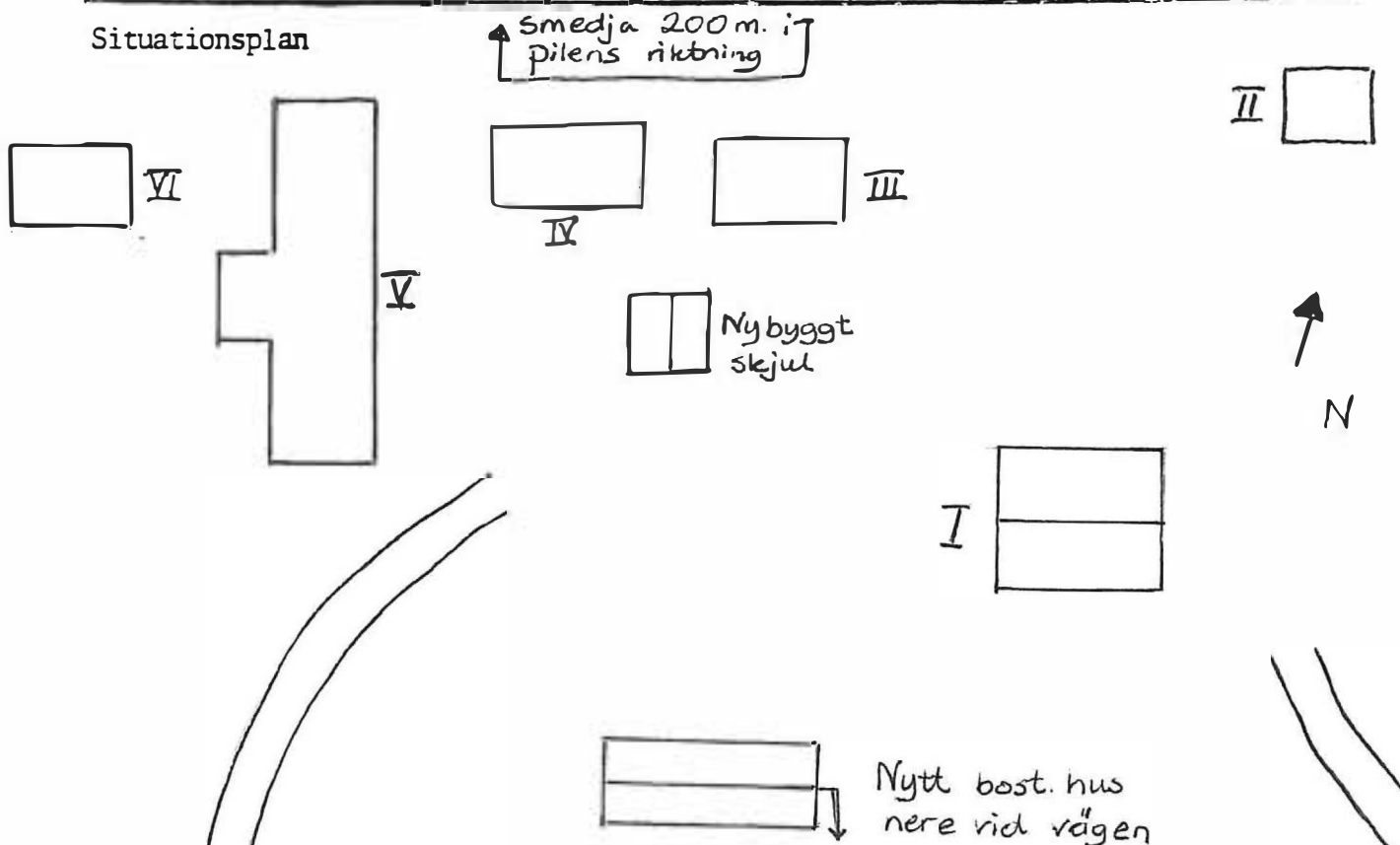

Kommun ... FORSHAGA Församling ... Ö.ULLERUD Datum ... 870618
 Fastighet ... BUTORP 1:3 Film nr ... 13 o 14
 Gårdsnamn ... DÄR VÄST Karta ... 11D 4e
 Anl. art. ... BONDGÅRD Sign. ... EL
 Uppgiftslämnare ... OLLE INGMARSSON Åtgärder erfordras
 Anteckningar stomme
 fasad
 taktäckn.

Hus nr	Husets funktion	Grund mtr	Stomme	Fasad mtr	Färg	Taktäckn.	Byggn. år b, l, u	Kommentar
I	BOSTAD	S	T	SLL	FR	SK		1804 / Rest. 1842
II	LOGE/STALL	Pl	T	—	FR	P		VÄLBEVARAD SVALGÅNG
III	BRYGGHUS	Pl	T	—	FR	P		
IV	LADUGÅRD	Pl	T/Tg	—	FR	2T/Et		YNGRE DEL FR. 1930-talet
V	MAGASIN	Pl	Rv/KS	SLL	FR	P		
VI	GARAGE	Pl	Rv	SSP	FR	P		
VII								
VIII								
IX								
X								

Situationsplan

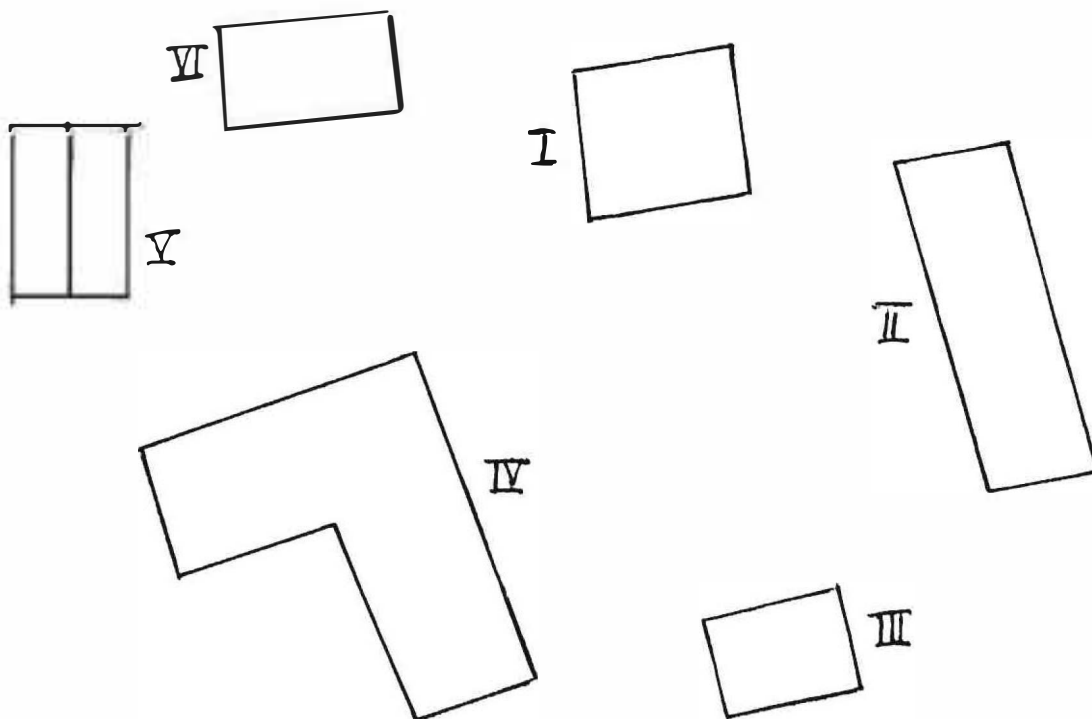

Kommun ...FORSNÄVA..... Församling GÅLLERUD... Datum ...870721.....
 FastighetBUTORP...1:15... Film nr ...209.(1).....
 Gårdsnamn Karta ...11D 4e.....
 Anl. art. MISSIONSHUS Sign. AR.....
 Uppgiftslämnare Åtgärder erfordras
 Anteckningar stomme
 fasad
 taktäckn.

Hus nr	Husets funktion	Grund mtr	Bygg mtr	Fasad mtr	Färg	Tak-täckn.	Byggn. år b, l, u	Kommentar
I	SAMLINGSLOKAL	Btg	Tg	Sprit	V.S	2T	b 1920-tal	
II	UTHUS	S	Rv	SLL	FR	korr. P		
III								
IV								
V								
VI								
VII								
VIII								
IX								
X								

Situationsplan

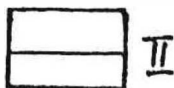
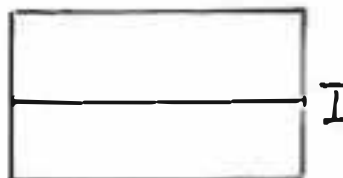

Kommun FORSHAGA Församling ÖJULLERUD Datum 870617
 Fastighet BUTORP 1:16 Film nr 13
 Gårdsnamn Karta 11D 4e
 Anl. art. SMEDJA Sign. AR
 Uppgiftslämnare Åtgärder erfordras
 Anteckningar stomme
 fasad
 taktäckn.

Hus nr	Husets funktion	Grund mtr	Stomme	Fasad mtr	Färg	Taktäckn.	Byggn. år b, l, u	Kommentar
I	SMEDJA	S	T/ RV	T/ SLL	FR	2T		FALLFÄRDIG. BÄLJ, STÄD, ELD- STAD FINNS KVA
II								
III								
IV								
V								
VI								
VII								
VIII								
IX								
X								

Situationsplan



Kommun FORSHAGA Församling ÖJULLERUD Datum 870617

Fastighet BUTORP 1:4 Film nr 13

Gårdsnamn Karta 11D 4e

Anl. art. BONDGÅRD Sign. AR

Uppgiftslämnare Åtgärder erfordras

Anteckningar stomme

..... fasad

..... taktäckn.

Hus nr	Husets funktion	Grund mtr	Stomme	Fasad mtr	Färg	Taktäckn.	Byggn. år b, l, u	Kommentar
I	BONINGSHUS	S	T	SLP	FR	2T		
II	MAGASIN	S	T	SLL	FR	P		
III	VAGNSLIDER/STALL	S	T/RV	SSP	FR	Et/2T		
IV	LADUGÅRD	Bt/S	Tg/RV	Tg/stocke	Tg/FR	P/Et		PANNPLÅT
V	VEDBOD	S	RV	SSP	FR	P		
VI								
VII								
VIII								
IX								
X								

Situationsplan

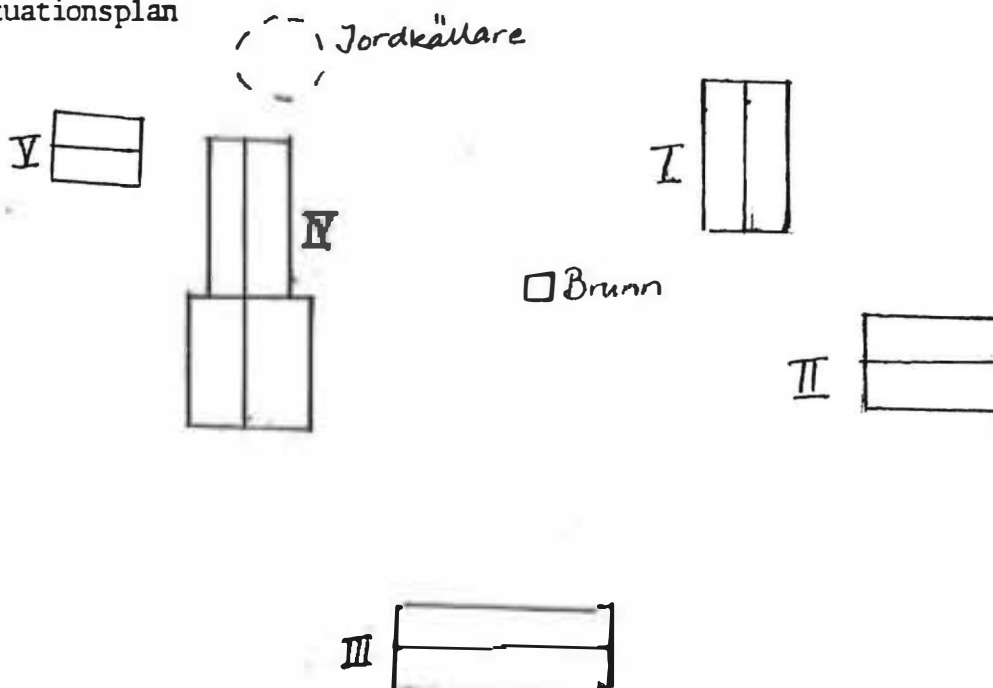

Kommun FORSHAGA Församling Ö.ULLERUD Datum 870618
 Fastighet BUTORP 1:6 Film nr 14
 Gårdsnamn Karta ..11D.4e.....
 Anl. art. BONDGÅRD Sign. ..EL.....
 Uppgiftslämnare Åtgärder erfordras
 Anteckningar stomme
 fasad
 taktäckn.

Hus nr	Husets funktion	Grund mtr	Stomme	Fasad mtr	Färg	Taktäckn.	Byggn. år b, l, u	Kommentar
I	BOSTAD	S	T	SLL	FR/ RP	SK	b. 1800- talets mitt	
II	MAGASIN	Pl	T	SLL	FR	Pl	1800-talets mitt	
III	LADUGÅRD/LOGE	Pl/S	Rv	SSP	FR	Et		STORA DELAR FRÅN 1920-30.
IV	BRYGGHUS	S	T	SLL	FR/X	2T	1800-tal	
V								
VI								
VII								
VIII								
IX								
X								

Situationsplan

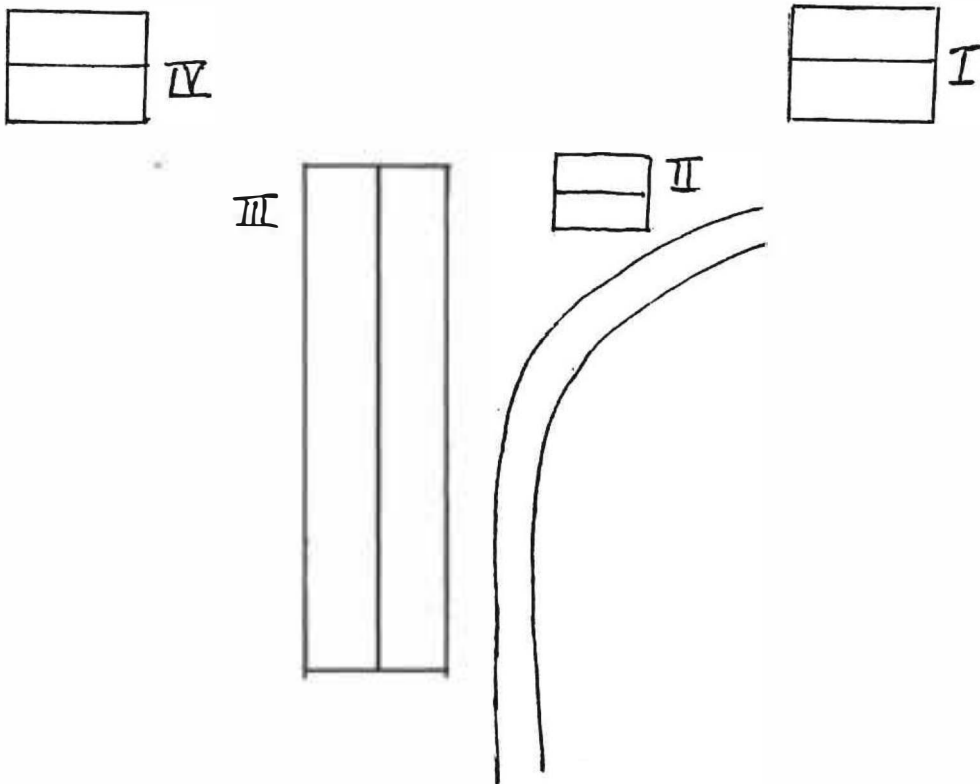



Kommun .. FORSHAGA Församling Ö.ULLERUD Datum .. 870622 ..
 Fastighet .. BÄCK .. 1:5 (nuv. 1:20) Film nr .. 15.0.16
 Gårdsnamn .. BENGT-ULRIK Karta .. 11D.4e
 Anl. art. .. F.D. ... BONDGÅRD Sign. BB
 Uppgiftslämnare .. SVEN-ÅKE MODIN Atgärder erfordras
 Anteckningar stomme
 fasad
 taktäckn.

Hus nr	Husets funktion	Grund mtr	Stomme	Fasad mtr	Färg	Taktäckn.	Byggn. år b, l, u	Kommentar
I	BONINGSHUS	Btg	T	SLP	FR	1T	u 1835	EV. ÄLDRE- OMBYGGT 1939
II	MAGASIN	S	T	—	FR	2T	u 1835	NY PANEL 1972-74
III	LADUGÅRD	S	T/Rv	SSP	FR	2T	delvis 1835	STICKTAK UNDER TEGLET.
IV							delvis 1930-talet	
V								
VI								
VII								
VIII								
IX								
X								

Situationsplan

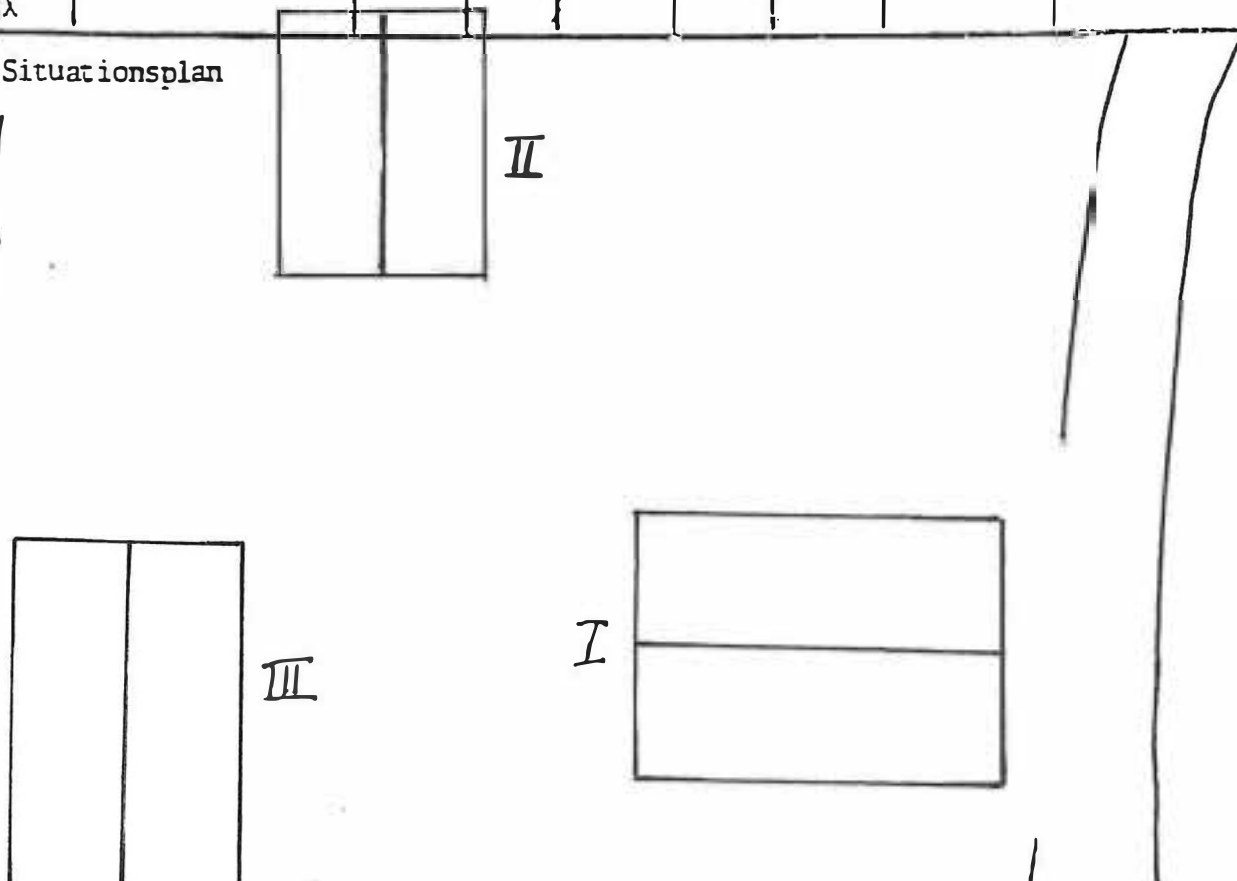

Kommun FORSHAGA Församling Ö.ULLERUD Datum 870622
 Fastighet BÄCK 1:6 Film nr 16
 Gårdsnamn E.V LYCKAN Karta 11D 4e
 Anl. art. Sign. BB
 Uppgiftslämnare Åtgärder erfordras
 Anteckningar stomme
 fasad
 taktäckn.

Hus nr	Husets funktion	Grund mtr	Stomme	Fasad mtr	Färg	Taktäckn.	Byggn. år b, l, u	Kommentar
I	BONINGSHUS	S	T	SLP	FR	Et	1:a hälften 1800-tal	
II	FÖRRÅD	S	Rv	SSP/ SLL	FR	lT		
III	LADUGÅRD m.m	S	T/RV/ Tq	SLP	FR	Et		
IV	LADA/STALL	S	Rv	SSP	FR	Et		
V								
VI								
VII								
VIII								
IX								
X								

Situationsplan

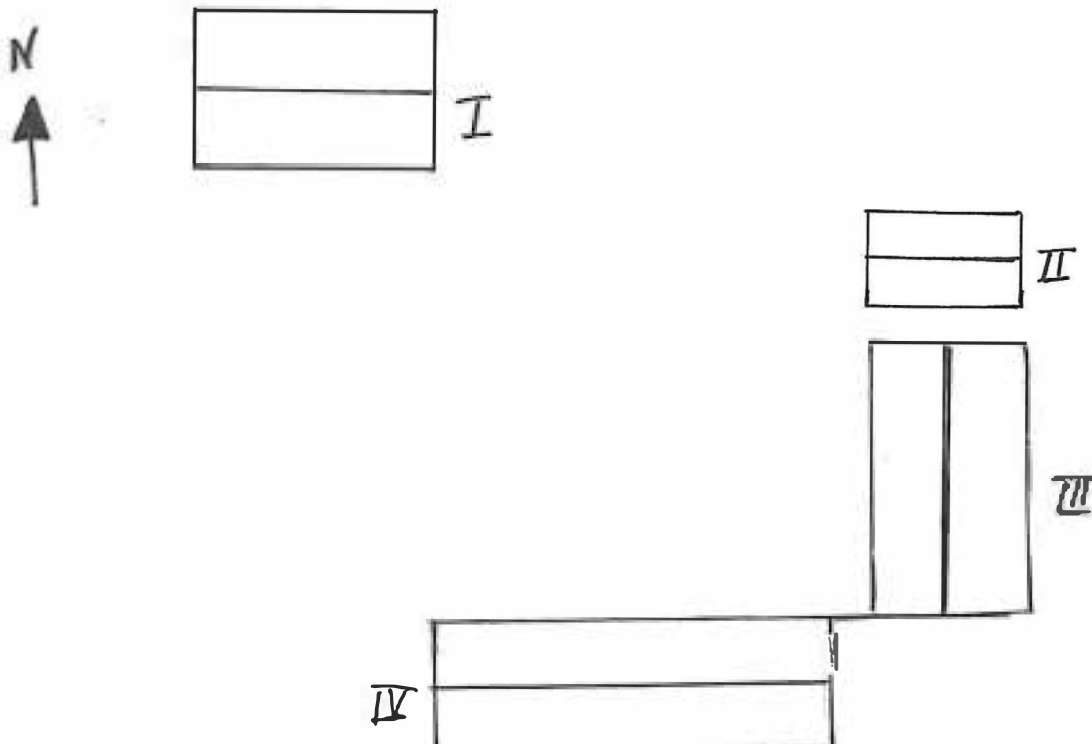

Kommun FORSHAGA Församling Ö.ULLERUD Datum 870617

Fastighet BÄCK 1:7 Film nr 12

Gårdstamm BÄCKELID Karta 11D 4e

Anl. art. F.D. BONDGÅRD Sign. AR

Uppgiftslämnare Åtgärder erfordras

Anteckningar stomme

..... fasad

..... taktäckn.

Hus nr	Husets funktion	Grund mtr	Stomme	Fasad mtr	Färg	Taktäckn.	Byggn. år b, l, u	Kommentar
I	BONINGSHUS	S	—	SLL	FR	P		
II	UTHUS		Rv	SLL	FR	P		PANNPLÅT
III	LADUGÅRD	Btg/S	Tg/Rv	PUTS/SSP	V/Br	P		KORR.
IV	STALL/VAGNSLIDER	S	Rv	SSP	X	Stick		FÄLLEFÄRDIGT
V								
VI								
VII								
VIII								
IX								
X								

Situationsplan

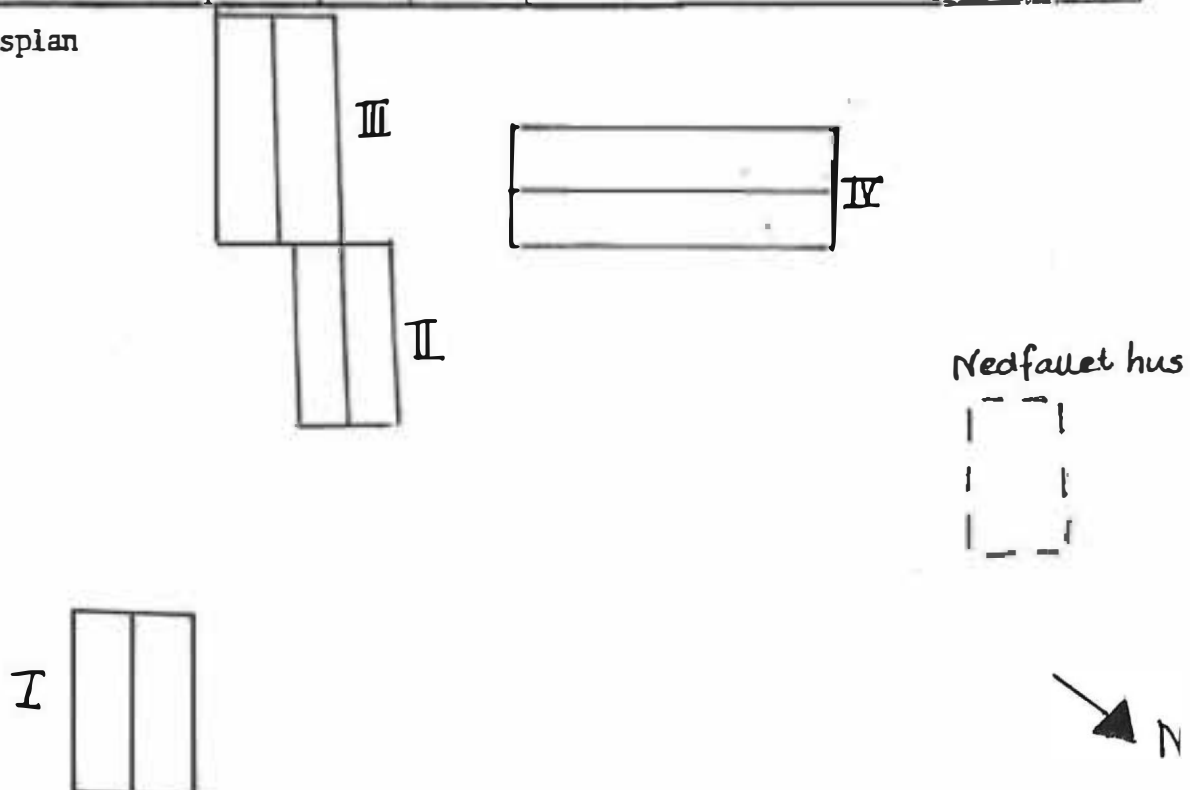



Kommun ... FORSHAGA Församling ÖJULLERUD Datum .870622.....
 Fastighet .. BÄCK .. 1:9 (nuv. 1:23) Film nr ...16.....
 Gårdsnamn .. DÄR VÄST Karta ..11D 4d.....
 Anl. art. .. F.D .. BONDGÅRD Sign.BB.....
 Uppgiftslämnare .. GÖSTA LARSSON Åtgärder erfordras
 Anteckningar .. GÅRDEN I BRUK TILL 1973. stomme
 fasad
 taktäckn.

Hus nr	Husets funktion	Grund mtr	Stomme	Fasad mtr	Färg	Taktäckn.	Byggn. år b, l, u	Kommentar
I	BONINGSHUS	S	T	SLP	V O	2T	b mitten 1800-talet	RYGGÅSTAK
II	LADUGÅRD m.m	S	RV	SSP/Tg	FR	2T/P	b. 1920-talet	
III	MAGASIN	S	T	—	FR	2T	b 1800-talet	
IV								
V								
VI								
VII								
VIII								
IX								
X								

Situationsplan

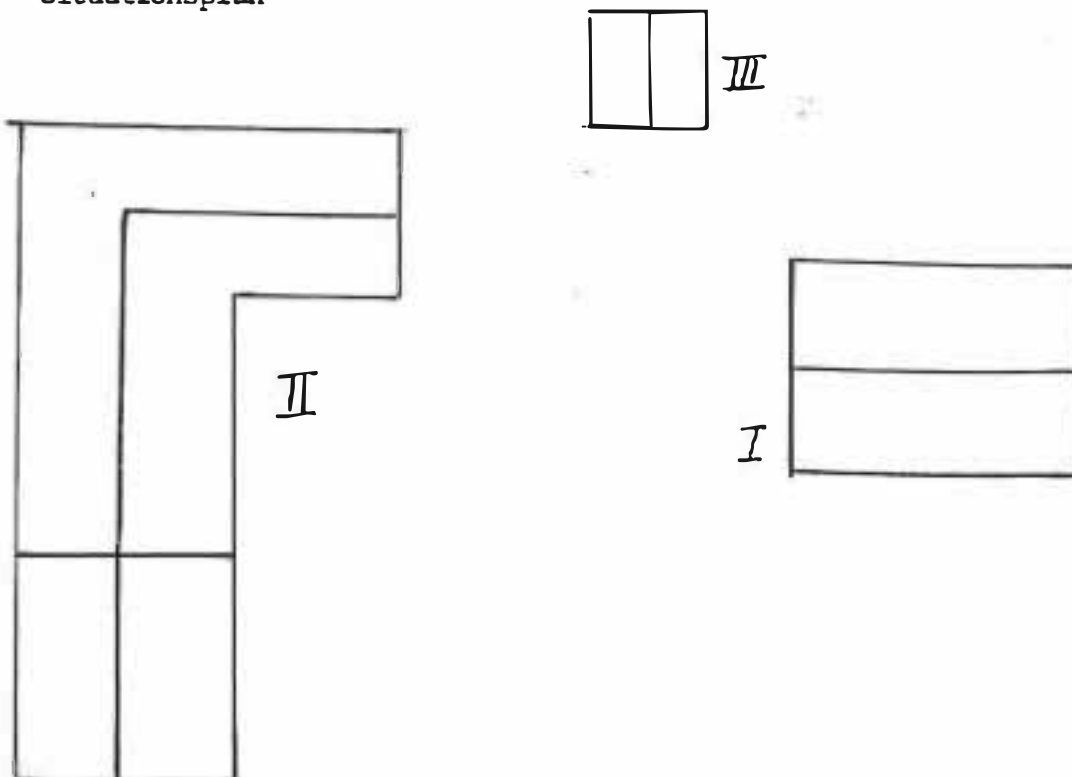

Kommun ...FORSHAGA..... Församling ÖJULLERUD.. Datum 870610.....

Fastighet BÄCK...2:1..... Film nr 5.....

Gårdsnamn BÖRN..... Karta 11D 4e.....

Anl. art. BONDGÅRD..... Sign. AR.....

Uppgiftslämnare Åtgärder erfordras

Anteckningar stomme
 fasad
 taktäckn.

Hus nr	Husets funktion	Grund mtr	Stomme	Fasad mtr	Färg	Taktäckn.	Byggn. år b, l, u	Kommentar
I	BONINGSHUS	S	T	SLP	FR	P		
II	LADA	Btg/S	Tg/B	SLAT/SSP	V/FR	P		
III	LADUGÅRD	Btg	Tg/B	Tg/SSP	FR	P		
IV	UTHUS	S	RV	SLL/SSP	FR	P		
V								
VI								
VII								
VIII								
IX								
X								

Situationsplan

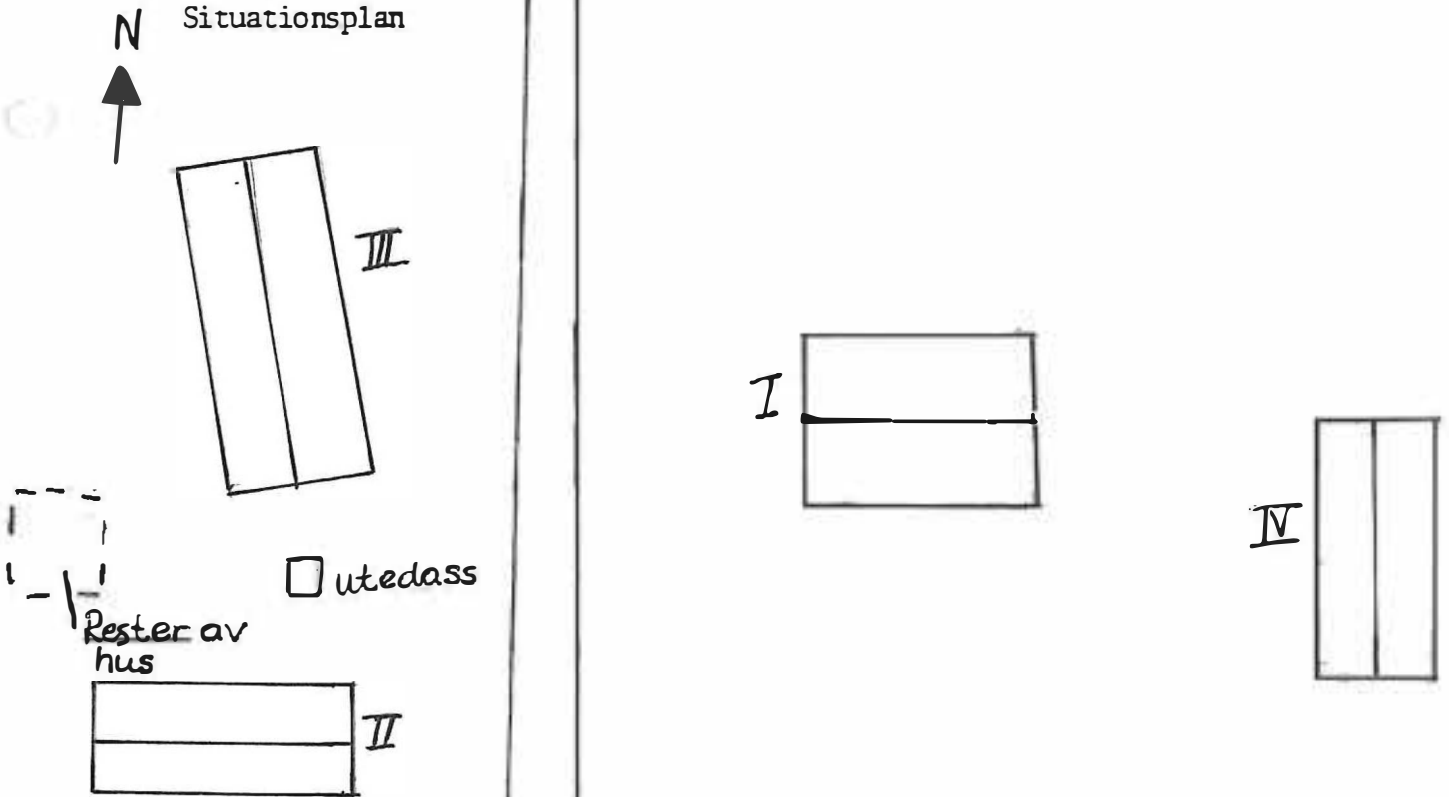

Kommun . . . FORSHAGA Församling Ö.ULLERUD . . . Datum . . 870629
 Fastighet . . . EDEBY 1:2 Film nr 27
 Gårdsnamn . . . EDEBYDALEN Karta . . 11D 3e
 Anl. art. . . . BONDGÅRD Sign. BB
 Uppgiftslämnare Åtgärder erfordras
 Anmärkningar . MINDRE VÄLHÄLLEN. stomme
 fasad
 taktäckn.

Hus nr	Husets funktion	Grund mtr	Stomme	Fasad mtr	Färg	Taktäckn.	Byggn. år b, l, u	Kommentar
I	BONINGSHUS	S	T	SLP	FR	2T	b 1800-tal	RYGGÅSTAK
II	LADUGÅRD m.m	S	Tg/Rv	SSP	FR	2T		GRÅTT TEGEL I LADUGÅRDEN.
III	UTHUS	S	Rv	SSL	FR	2T		
IV								
V								
VI								
VII								
VIII								
IX								
X								

Situationsplan

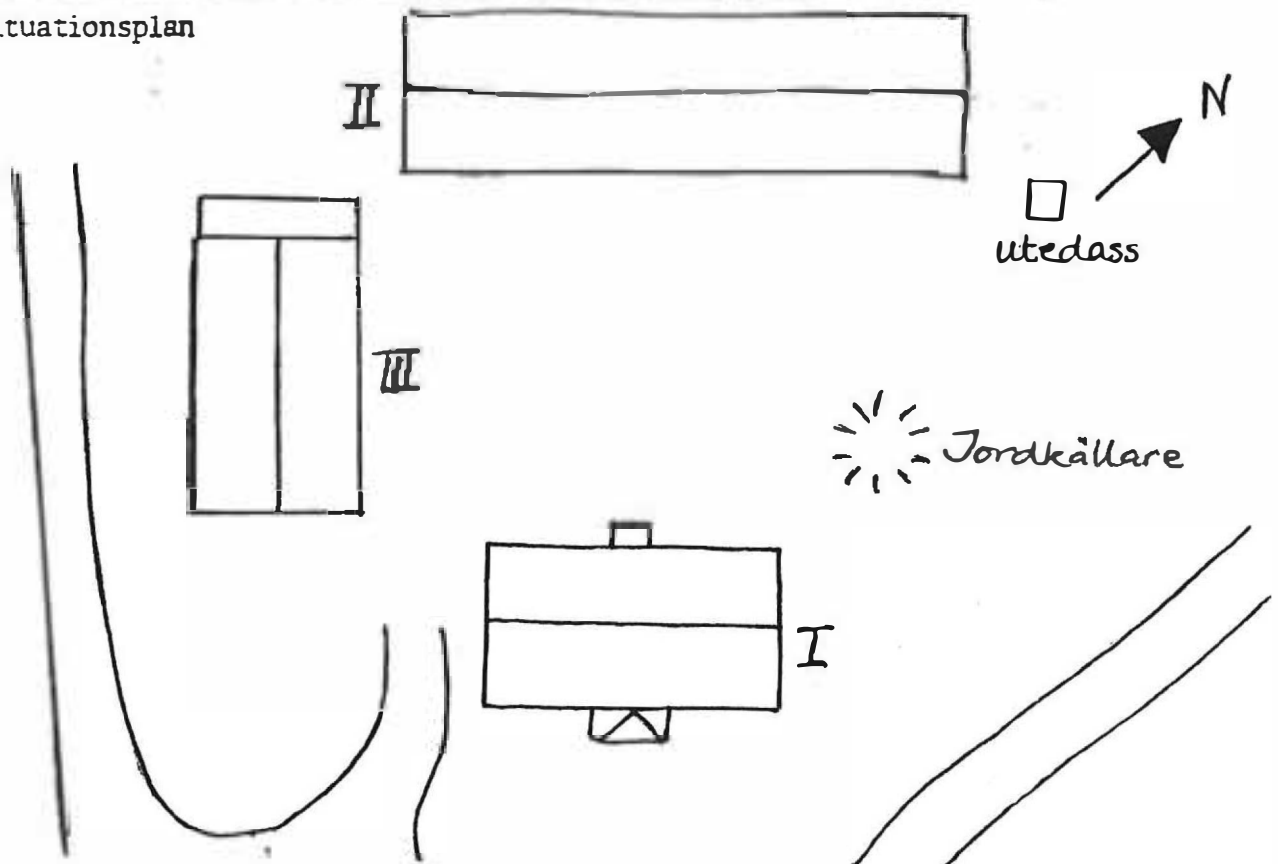

Kommun ... FORSHAGA Församling Ö.ULLERUD... Datum .870710.....
 Fastighet ... EDEBY 1:2 Film nr ... 39.....
 Gårdsnamn ... EDEBYSÄTTERN Karta ... 11D 3e.....
 Anl. art. ... F.D. BONDGÅRD Sign. ... AR.....
 Uppgiftslämnare Atgärder erfordras
 Anteckningar stomme
 fasad
 taktäckn.

Hus nr	Husets funktion	Grund mtr	Stomme	Fasad mtr	Färg	Taktäckn.	Byggn. år b, l, u	Kommentar
I	BONINGSHUS	S	T	SLL	FR	2T	b sent 1800-tal	
II	STALL/LOGE	S	T/R	SLL/ SSP	FR Tjära	2T		
III	SJÖBOD	S	RV	SLL	FR	P		
IV								
V								
VI								
VII								
VIII								
IX								
X								

Situationsplan

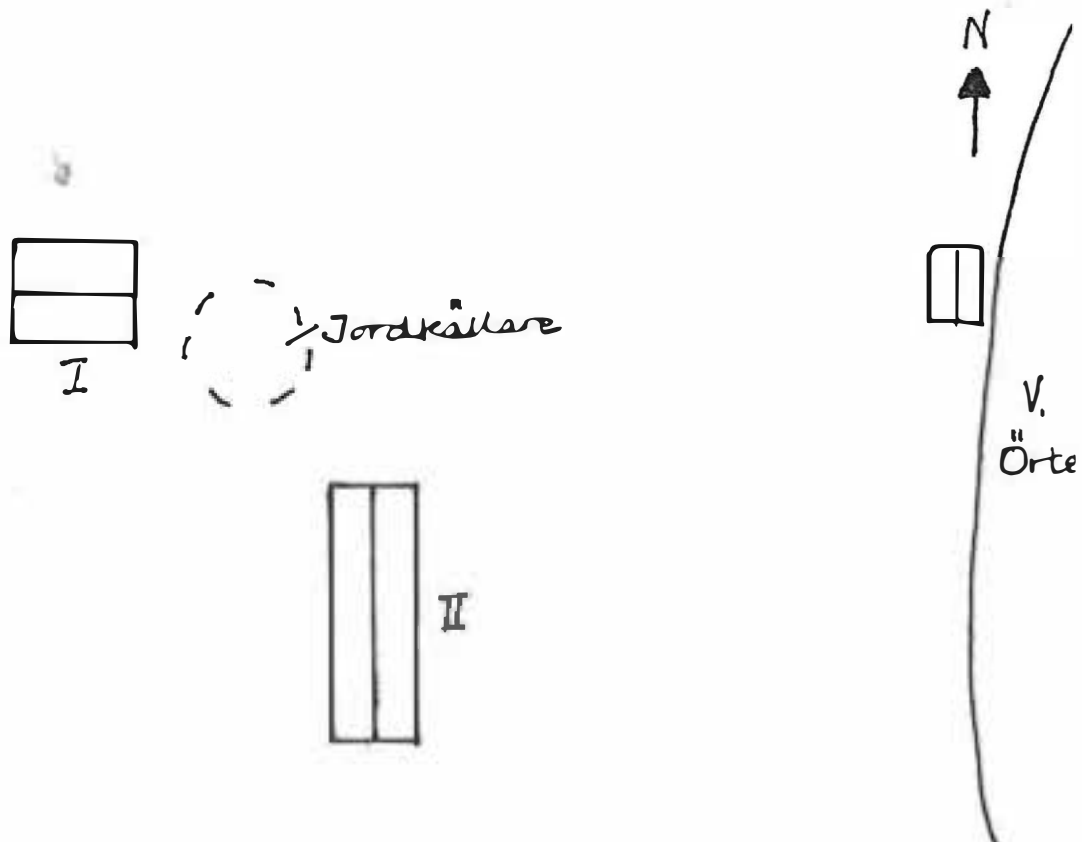

Kommun ... FORSHAGA Församling, Ö.ULLERUD... Datum .. 870713.....
 Fastighet ... EDEBY 1:2 Film nr ... 40 o 41.....
 Gårdsnamn ... GENBÄCKEN Karta ... 11D 3e.....
 Anl. art. ... RIDSKOLA F.D BONDGÅRD Sign. BB.....
 Uppgiftslämnare ... ARNE JOHANSSON Åtgärder erfordras
 Anteckningar ... 1907 AV MÖLNBACKA-TRYSIL INKÖPT OCH stomme
 OMBYGGT TILL 4-FAMILJSBOSTAD. SEDAN 1940 I FAM. J:S fasad
 taktäckn.
 ÄGO.

Hus nr	Husets funktion	Grund mtr	Sto- name	Fasad mtr	Färg	Tak- täckn.	Byggn. år b, l, u	Kommentar
I	BONINGSHUS	S	T	SLP	FR	SK	1 u 1800-talet sen. hälft	OMBYGGT 1940.
II	LEKSTUGA	S	Rv	SFP	RO	2T		
III	SPANNMÅLS- MAGASIN	S	T	SLP	FR	2T		INBYGGT GAVEL- TRAPPHUS.
IV	STALL	S	T/Rv	SLP	FR	2T		TIDIGARE DRÄNGSTUGA.
V	STALL (gamla)	S	T/Rv	SSP	FR	2T		TILLBYGGNAD I SO.
VI	HÖNSHUS	Btg	Rv	SSP	FR	P		
VII	BARACK	Pl		SLP	RP	Papp		
VIII	LUSTHUS	Stock	Rv	PFv	X	P		NYARE
IX								
X								

Situationsplan

Se nästa blad →

Fastighet: Edeby 1:2
Grenbäcken

Situationsplan

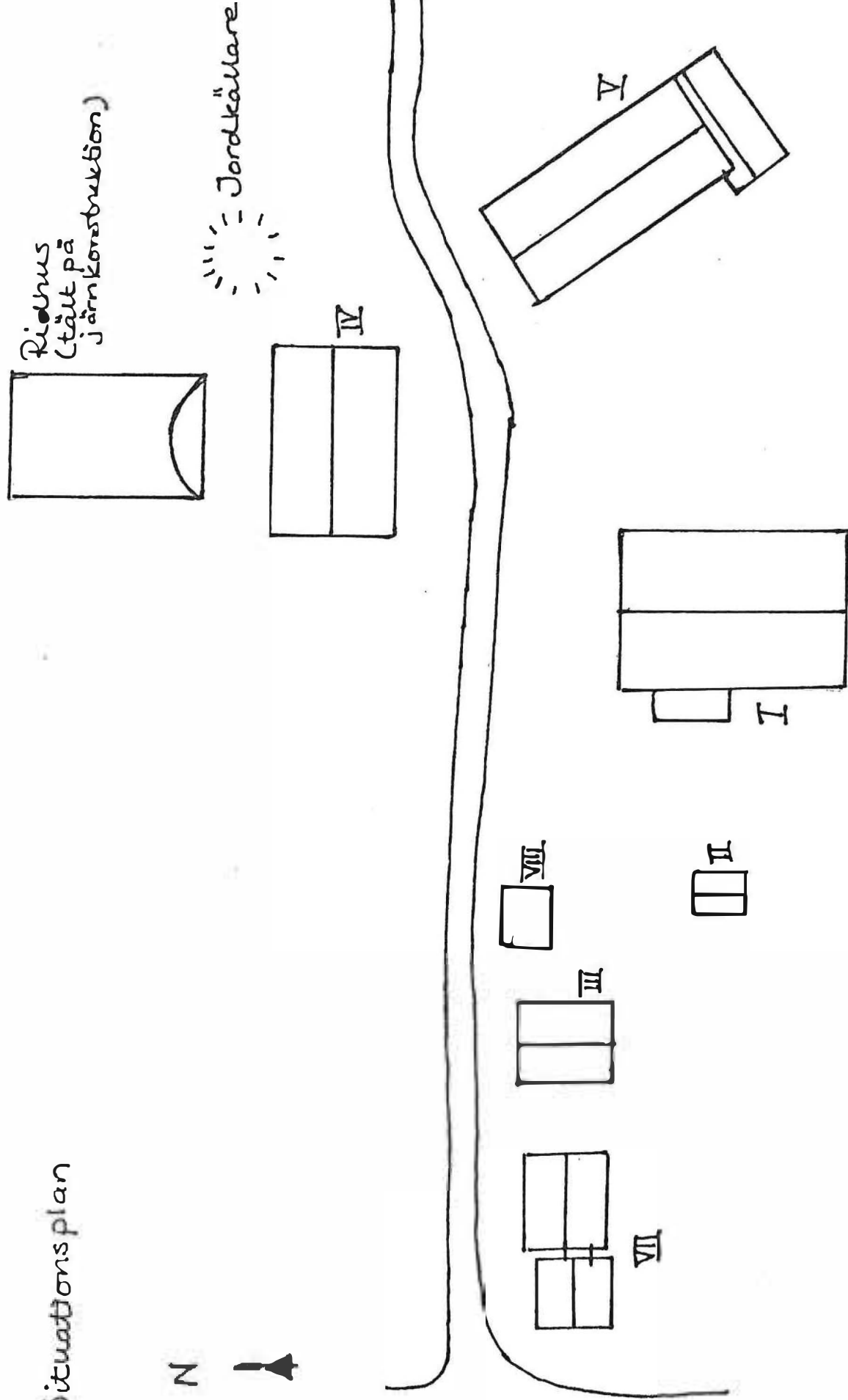

Kommun FORSHAGA Församling Ö. UTTERUD .. Datum .. 870710 ..
 Fastighet EDEBY 1:2 Film nr 39 ..
 Gårdsnamn LYCKAN Karta 11D 3e ..
 Anl. art. BONDGÅRD Sign. AR ..
 Uppgiftslämnare ÄGAREN Åtgärder erfordras ..
 Anteckningar stomme
 fasad
 taktäckn.

Hus nr	Husets funktion	Grund mtr	Stomme	Fasad mtr	Färg	Tak-täckn.	Byggn. år b, l, u	Kommentar
I	BONINGSHUS	S Btg	T	SLL	FR	2T	u ca. 1850	SLANOR o NAVER UNDER TAKTEGLEN ÅSTAK.
II	LADUGÅRD/LADA	S	Tg/ RV	Tg/ SSP	Grå/ FR	2T		
III	MAGASIN	S	RV	SLL	FR	2T		
IV								
V								
VI								
VII								
VIII								
IX								
X								

Situationsplan

N

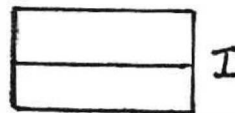
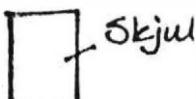
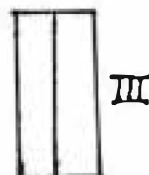
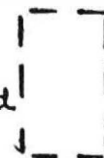

Jordkällare

Riven
loftbod

Kommun FORSHAGA Församling Ö.ULLERUD Datum 870713

Fastighet EDEBY 1:2 Film nr 40

Gårdsnamn RYGÅRSDALEN Karta 11D 3e

Anl. art. F.D. BONDGÅRD Sign. BB

Uppgiftslämnare Åtgärder erfordras

Anteckningar stomme

..... fasad

..... taktäckn.

Hus nr	Husets funktion	Grund mtr	Stomme	Fasad mtr	Färg	Taktäckn.	Byggn. år b, l, u	Kommentar
I	BONINGSHUS	S	T	SLP	FR	1T	b mitten av 1800-talet	
II	STALL	S	Rv	SLL/ SSP	FR	2T		GAVELTILLBYGG- NAD ERNA
III	LADUGÅRD	S	Tg/ Rv	SSP	FR	2T		VITPUTSADE
IV	LILLSTUGA	S	Rv	SLL	RP	P		I LADUGÅRDEN GRÅT TEGEL m. RÖDA
V								FOGAR.
VI								
VII								
VIII								
IX								
X								

Situationsplan

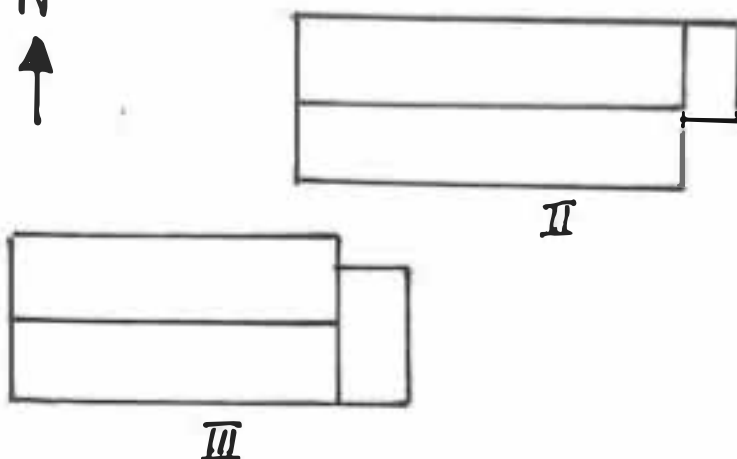

Jord-
källare -

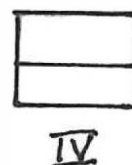
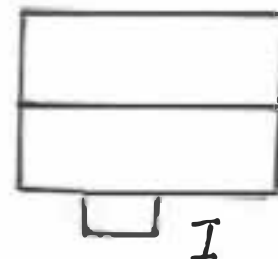

Kommun ... FORSHAGA Församling Ö.ULLERUD ... Datum ... 870710

Fastighet ... EDEBY ... 1:2 Film nr ... 39

Gårdsnamn ... SÄLJÅSEN Karta ... 11D 3e

Anl. art. ... BONDGÅRD Sign. ... AR

Uppgiftslämnare ... ÄGAREN Atgärder erfordras

Anteckningar stomme
 fasad
 taktäckn.

Hus nr	Husets funktion	Grund mtr	Stomme	Fasad mtr	Färg	Taktäckn.	Byggn. år b, l, u	Kommentar
I	BONINGSHUS	S Btg	T	SLP	FR	2T	u omkring 1900-talet	
II	MAGASIN	Btg	T	T	FR	2T		
III	HÖNSHUS	S	Rv	SLP	FR	Trapets p		
IV	LADUGÅRD/LOGE	S	Tg/Rv	Puts/ SSP	V.S/ FR	2T		
V								
VI								
VII								
VIII								
IX								
X								

Situationsplan

N ←

Tillbyggnad →

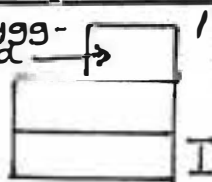

Jordkällare med tak

Jordkällare

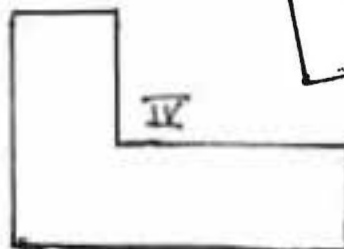
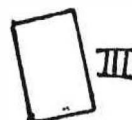

Kommun ... FORSHAGA Församling Ö.ULLERUD... Datum ... 870713
 Fastighet ... EDEBY 1:2 Film nr ... 40
 Gårdsnamn ... TORSBERGET (VÄSTRA) Karta ... 11D.3e
 Anl. art. ... F.D. MINDRE BONDGÅRD Sign. ... BB
 Uppgiftslämnare Atgärder erfordras
 Anteckningar stomme
 fasad
 taktäckn.

Hus nr	Husets funktion	Grund mtr	Stomme	Fasad mtr	Färg	Taktäckn.	Byggn. år b, l, u	Kommentar
I	BONINGSHUS	S	T	SLP	FR	P	b 1800-tal	NÄVER OCH SLANG UNDER PLÅT- TAKET.
II	LADUGÅRD	S	KS/RV	SSP	FR	2T		
III	UTHUS	S	RV	SLL/ SSP	FR	2T		
IV								
V								
VI								
VII								
VIII								
IX								
X								

Situationsplan

N

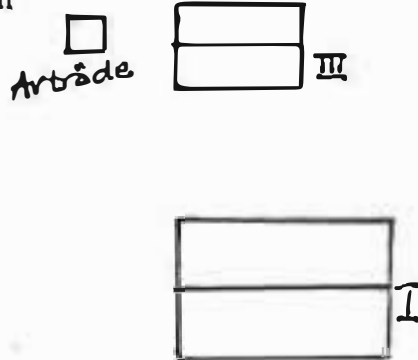

Kommun ... FORSHAGA Församling Ö.ULLERUD Datum ... 870625
 Fastighet ... EDEBY 1:2 (mellan Kullberget och Grönåsberget) Film nr ... 27
 Gårdsnamn ... TRÅNGET Karta ... 11D 3e
 Anl. art. ... SOMMARBOSTAD, F.D. TORP Sign. ... BB
 Uppgiftslämnare Åtgärder erfordras
 Anteckningar stomme
 fasad
 taktäckn.

Hus nr	Husets funktion	Grund mtr	Stomme	Fasad mtr	Färg	Tak-täckn.	Byggn. år b, l, u	Kommentar
I	BONINGSHUS	S	T	SLP	FR	P	b 1800-tal	
II	LADUGÅRD m.m	S	T/Rv	SLP/PFV	FR	2T		
III	JORDKÄLLARE	S	S/Rv	SSP	FR	1T		m. ÖVERBYGGNAD
IV								
V								
VI								
VII								
VIII								
IX								
X								

Situationsplan



utedass

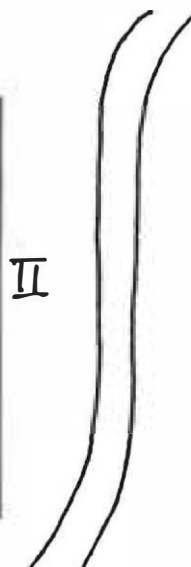

Namn ... FORSHAGA Församling Ö.ULLERUD ... Datum .. 870713
 Fastighet ... EDEBY... 1:3 Film nr ... 40
 Gårdsnamn ... TORVBRÄTEN Karta ... 11D. 3e
 Anl. art. ... F.D. BONDGÅRD Sign. BB
 Uppgiftslämnare Atgärder erfordras
 Anteckningar stomme
 fasad
 taktäckn.

Hus nr	Husets funktion	Grund mtr	Stomme	Fasad mtr	Färg	Taktäckn.	Byggn. år b, l, u	Kommentar
I	BONINGSHUS	S	T	SLP	FR	2T	1 ca. 1850	
II	LADA	S	Rv	SLL/ SSP	FR	2T		
III								
IV								
V								
VI								
VII								
VIII								
IX								
X								

Situationsplan

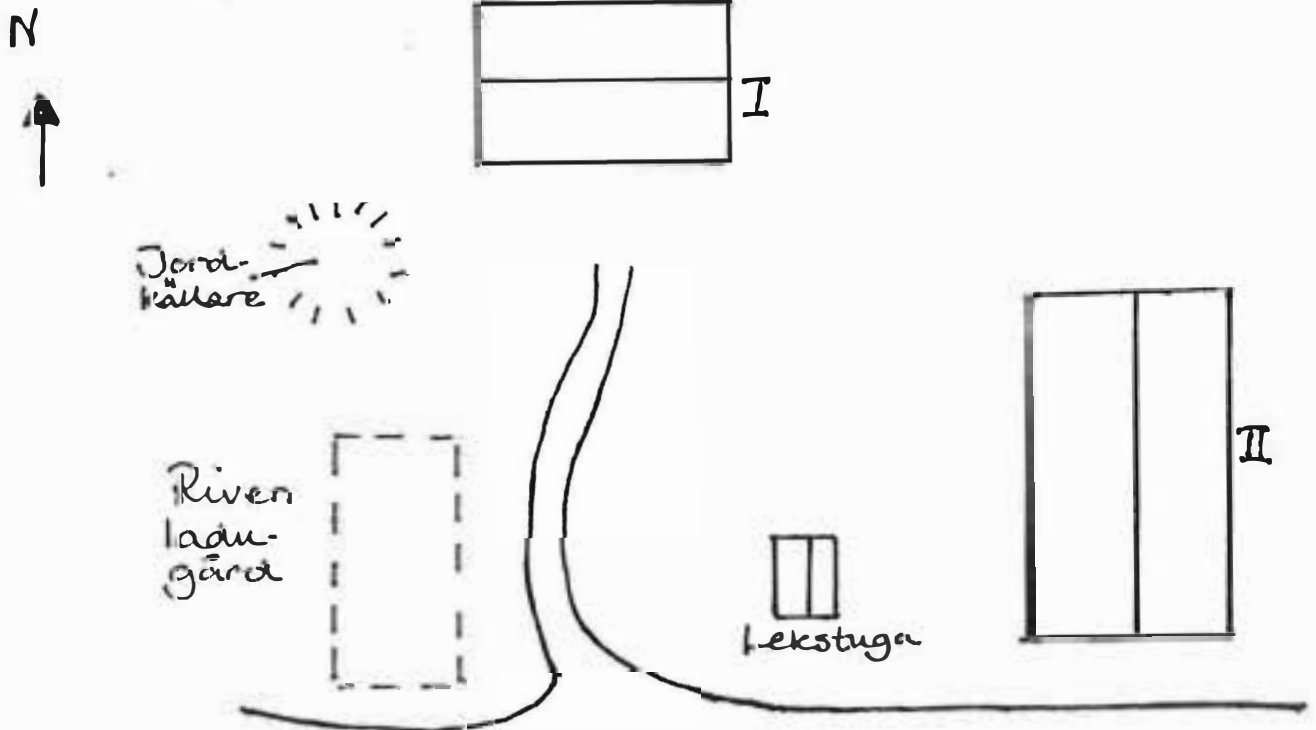

Kommun ... FORSHAGA Församling Ö.ULLERUD .. Datum ... 870713.....
 Fastighet ... EDEBY ... 1:14 Film nr ... 40.....
 Gårdsnamn ... TORSBERGET (ÖSTRA) Karta ... 11D 3e.....
 Anl. art. ... BONDGÅRD Sign. ... BB.....
 Uppgiftslämnare ... ELSA WEGER Åtgärder erfordras
 Anteckningar stomme
 fasad
 taktäckn.

Hus nr	Husets funktion	Grund mtr	Stomme	Fasad mtr	Färg	Taktäckn.	Byggn. år b, l, u	Kommentar
I	BONINGSHUS	S	T	SLL	FR	P	b 1800-tal	INBYGGD FÖR-STUGA. TID. SKIFFERTAK.
II	LADUGÅRD	S	KS/RV	SSP	Grå S/ FR	P	b 1900-tal	
III								
IV								
V								
VI								
VII								
VIII								
IX								
X								

Situationsplan

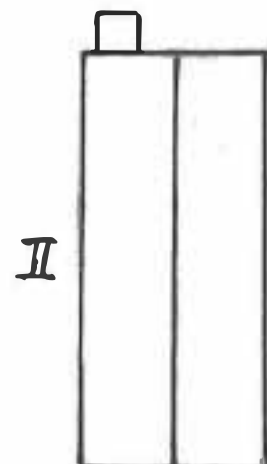
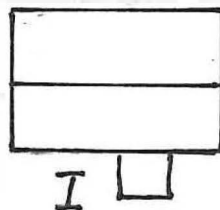

Kommun FORSHAGA Församling ÖJULLERUD... Datum 870722.....
 Fastighet ELDEBY 1:19 Film nr 210 (J).....
 Gårdsnamn Karta 11D 3d.....
 Anl. art. F.D. HANDELSBOD..... Sign. AR.....
 Uppgiftslämnare ÄGAREN..... Åtgärder erfordras
 Anteckningar stomme
 fasad
 taktäckn.

Hus nr	Husets funktion	Grund mtr	Bygg mtr	Fasad mtr	Färg	Tak-täckn.	Byggn. år b, l, u	Kommentar
I	BONINGSHUS CAFÉLOKAL	S	T	SLL/ SLP	FR	2T	äldsta (södra) delen från 1850-tal	
II								
III								
IV								
V								
VI								
VII								
VIII								
IX								
X								

Situationsplan

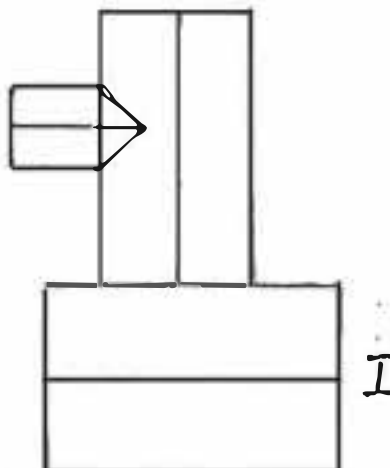

*
S-1001

Kommun ... FORSHAGA Föreläring, Ö.ULLERUD... Datum ..870710.....

Fastighet ... EDEBY... 1:21..... Film nr ...39.....

Gårdsnamn Karta ...11D 3e.....

Anl. art. ... F.D. ...SKOLA..... Sign.AR.....

Uppgiftslämnare Åtgärder erfordras

Anteckningar stomme
 fasad
 taktäckn.

Hus nr	Husets funktion	Grund mtr	Stomme	Fasad mtr	Färg	Tak-täckn.	Byggn. år b, l, u	Kommentar
I	BONINGSHUS	S	—	SLL	FR	2T	b omkring 1900	
II	UTHUSLÄNGA	S	RV	SSP	FR	2T		FALLFÄRDIG
III								
IV								
V								
VI								
VII								
VIII								
IX								
X								

Situationsplan



II

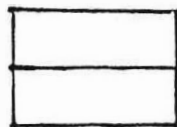

I

Jordkällare





Kommun ... FORSHAGA Församling ... Ö.ULLERUD Datum ... 870623
 Fastighet ... EDEBY 1:22 Film nr ... 19
 Gårdsnr ... MELLANGÅRN Karta ... 11D 4d
 Anl. art. ... BONDGÅRD Sign. ... BB
 Uppgiftslämnare ... SAM. ARVIDSON Atgärder erfordras
 Anteckningar stomme
 fasad
 taktäckn.

Hus nr	Husets funktion	Grund mtr	Stomme	Fasad mtr	Färg	Taktäckn.	Byggn. år b, l, u	Kommentar
I	BONINGSHUS	S	T	SLP	FR	2T	u 1854	
II	LILLSTUGA	S	T	—	FR/X	2T	u 1:a hälft 1800	FLYTTAD 1893
III	UTHUS	S	RV	SLP	FR	2T		
IV	SKJUL	S	RV	SLP	FR	3T		
V	MAGASIN	S	T	—	FR	2T		
VI	LADUGÅRD/LOGE	S/Btg	T/S	SSP	FR/VS	2T	u 1929	LADUGÅRDEN MURAD NATURSTEN
VII	SMEDJA	S	T	—	FR	2T/BT		ÅSTAK
VIII								
IX								
X								

Situationsplan

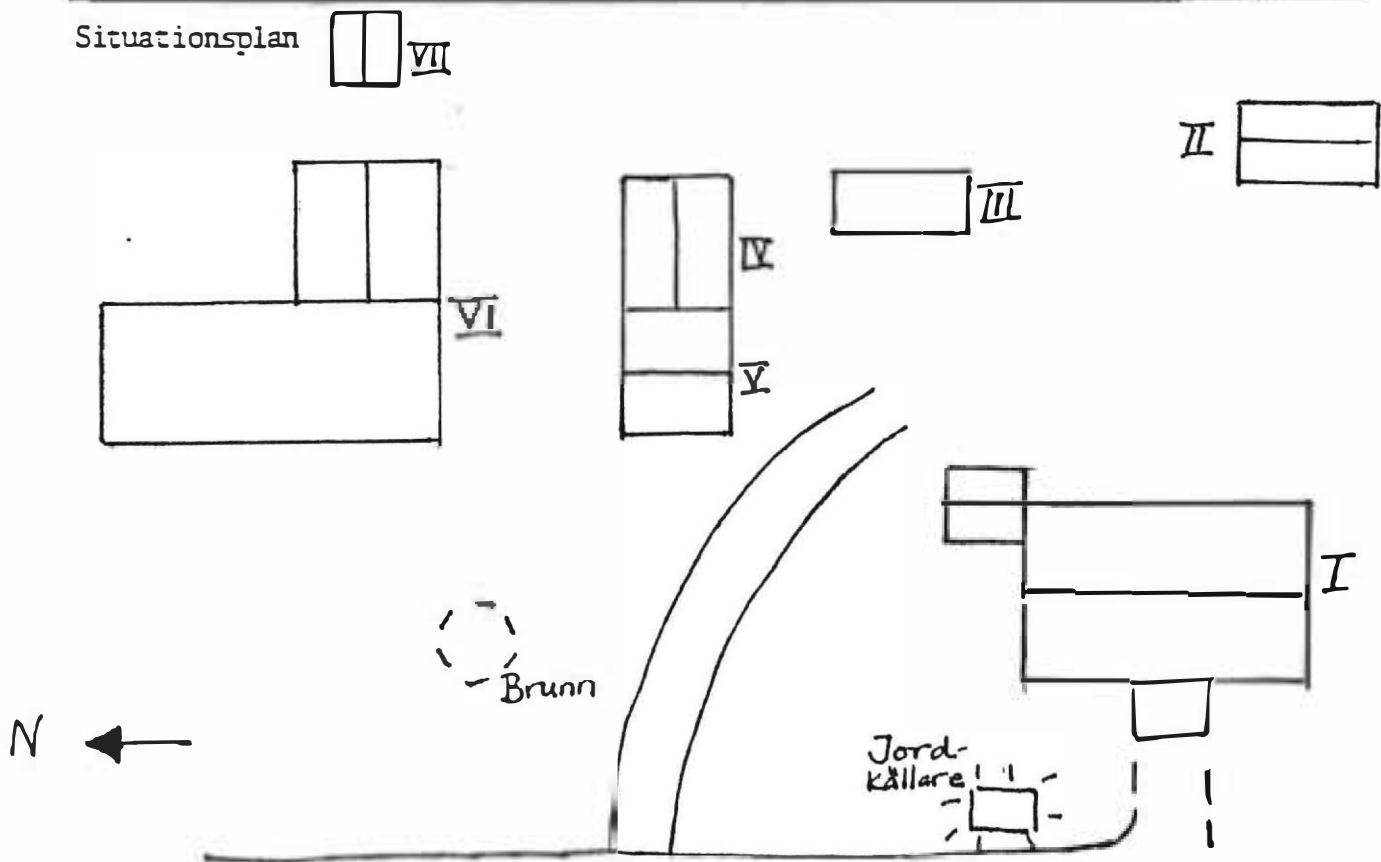



Kommun ... FORSHAGA Församling Ö.ULLERUD... Datum ..870,710.....
 Fastighet .. EDEBY .. 1:23 Film nr 38.....
 Gårdsnamn ... HÄGERBERGET (södra) Karta ... 11D 3e.....
 Anl. art. ... TORP Sign. AR.....
 Uppgiftssluttnare Åtgärder erfordras
 Anteckningar stomme
 fasad
 taktäckn.

Hus nr	Husets funktion	Grund mtr	Stomme	Fasad mtr	Färg	Taktäckn.	Byggn. år b, l, u	Kommentar
I	BONINGSHUS	S	T	T	FR	2T	ca. 1850	ASTAK
II	BOD	S	T	T	FR	2T		BYGGT AV TIMMER FRÅN DEN RIVNA LADUGÅRDEN.
III	LILLSTUGA	S	T	T	FR	2T		
IV	VEDBOD	S	RV	SSP	FR	Korr. P		NAVERTAK TORV UNDER.
V	HEMLIGHUS	S	RV	SLL	FR	TT		
VI								
VII								
VIII								
IX								
X								

Situationsplan



Hemlighus  V

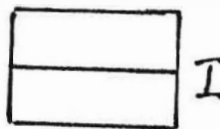
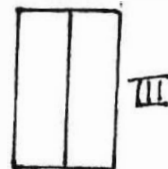
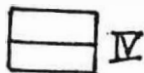



Kommun ... FORSHAGA Församling Ö.ULLERUD Datum ... 870710

Fastighet ... EDEBY ... 1:25 (ms. E. 1:93) Film nr ... 38

Gårdsnamn ... HÄGERBERGET (norra) Karta ... 11D. 3e

Anl. art. ... TORP Sign. ... AR

Uppgiftslämnare ... ÄGAREN Åtgärder erfordras

Anteckningar ... I. FTT. AV. HUSEN. (V). HAR SKOMAKERI. MARIT. stomme
 INRYMT. fasad
 taktäckn.

Hus nr	Husets funktion	Grund mtr	Stomme	Fasad mtr	Färg	Taktäckn.	Byggn. år b, l, u	Kommentar
I	BONINGSHUS	Virket ligger direkt på kol	T botten	SLP	FR	2T	b Första hälft. av 1800-talet	ASTAK; NÄVER UNDER TEGLET.
II	LEKSTUGA	Trä	Rv	LSP	FR	Takpapp		
III	MAGASIN	S	T/Rv	T/SSP	FR	Korr. p		HALMTAK UNDER PLÅTEN
IV	LADUGÅRD	S	T	T	FR	2T		ASTAK; HALM UNDER TEGLET.
V	LILLSTUGA	S	Rv	SLL	FR	2T		
VI	VEDBOD/UTHUS	S	Rv	SLL	FR	Trapets plåt		
VII	GÄSTSTUGA	Btg	T	T	R	Takpapp		NYBYGGD, MONTERINGSFÄRDIG
VIII								
IX								
X								

Situationsplan

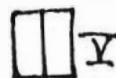
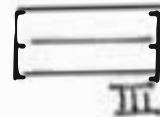

Jordkällare med tak



Kommun FORSHAGA Församling Ö.ULLERUD Datum 870625

Fastighet EDELY 1:28 Film nr 26

Gårdsnamn Ö.ULLERUDS SMIDESVERKSTAD Karta 11D 3d

Anl. art. SMIDESVERKSTAD o SNIDERI- ~~SNICKERI~~ Sign. EL

Uppgiftslämnare Atgärder erfordras

Anteckningar ! stomme
 fasad
 taktäckn.

Hus nr	Husets funktion	Grund mtr	Stomme	Fasad mtr	Färg	Taktäckn.	Byggn. år b, l, u	Kommentar
I	BOSTAD	S	B Rv	Papp	G	2T		HAR EV. VARIT AFFÄR.
II	SMIDESVERKSTAD/ SNIDERI	S	Tg/Rv	Tg/SSP	FR	P	ca. 1910	
III	UTHUS/BOSTAD ?	S	T	—	FR	2T		
IV	UTHUS	S	Rv	SSP	—	cement T		
V	UTHUS	S	cem. Tg	—	X	cement T		
VI								
VII								
VIII								
IX								
X								

Situationsplan

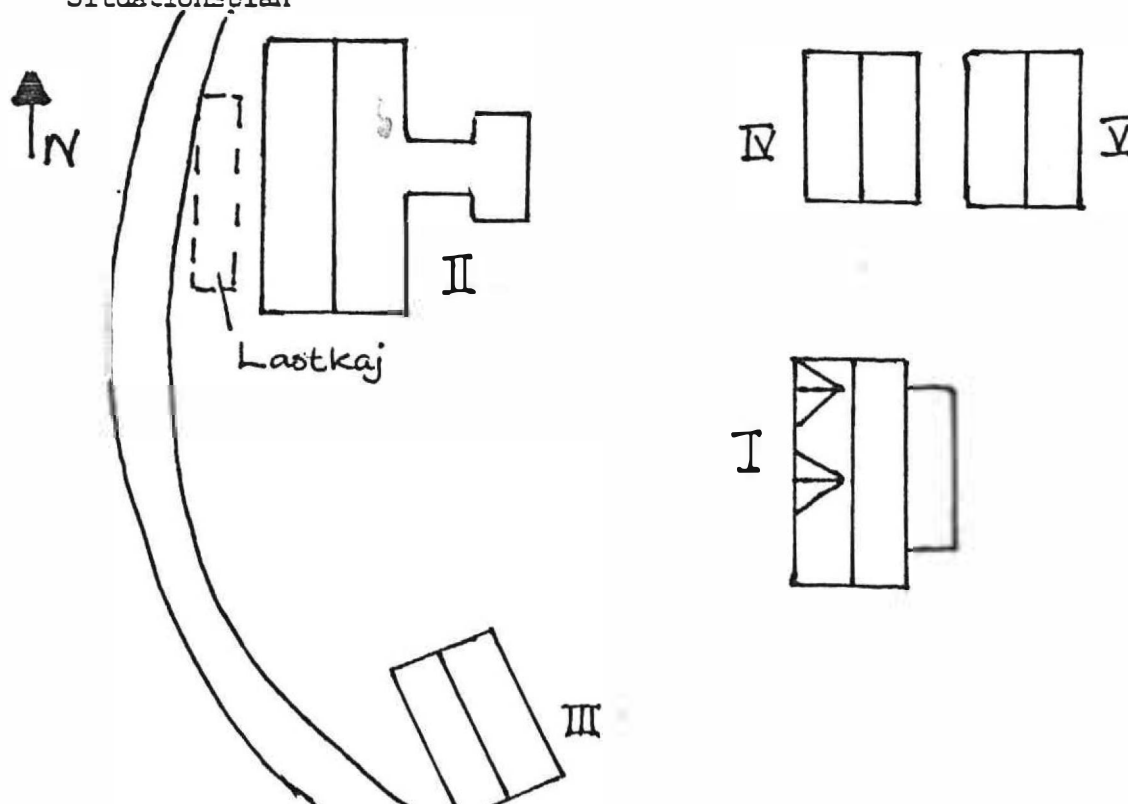

Kommun FORSHAGA Församling ÖJULLERUD... Datum ..7.06.23.....
 Fastighet .. FDEBY... 1:31..... Film nr ... 19.....
 Gårdsnamn Karta .. 11D 4d.....
 Anl. art. ... F.D. SKOLA Sign. BB
 Uppgiftslämnare Åtgärder erfordras
 Anteckningar .. NEDLAGD 1950-TALET. stomme
 fasad
 taktäckn.

Hus nr	Husets funktion	Grund mtr	Stomme	Fasad mtr	Färg	Taktäckn.	Byggn. år b, l, u	Kommentar
I	SKOLHUS	S	Rv	SLL profil	R O	P svart	b början 1900-tal	
II	GARAGE	Pl	Rv	SLL	R P ^y	Et		EV. OLJEFÄRG
III	UTHUS	S	Rv	SSP/ SLL	FR	BT		
IV	GARAGE	S/B	Rv	StockP	G P ^y	Et		
V								
VI								
VII								
VIII								
IX								
X								

Situationsplan

N ←

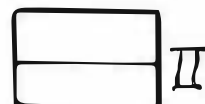
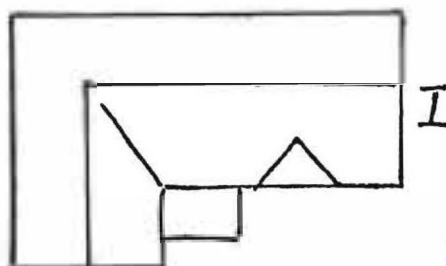

Kommun ... FORSHAGA Församling Ö.ULLERUP... Datum . 870625.....
 Fastighet ... EDEBY 1:32 Film nr ... 26.....
 Gårdens namn ... ÄNGBRÅTEN Karta . 11D. 3e.....
 Anl. art. ... F.P. BONDGÅRD Sign. ... BB.....
 Uppgiftslösnare . KARL-ERIK PETERSSON (ÄGARE)..... Åtgärder erfordras
 Anteckningar stomme
 fasad
 taktäckn.

Hus nr	Husets funktion	Grund mtr	Stomme	Fasad mtr	Färg	Taktäckn.	Byggn. år b, l, u	Kommentar
I	BONINGSHUS	S	T	SLP	FR	Svart tjärpapp	u 1854	
II	BOD	Tg	RV	SLL	FR	BT		
III	UTEDASS	S	RV	SLP	FR	BT		
IV	LADA	S	T	—	FR	2T		
V	STALL	S	T	—	FR	2T		
VI	STUGA	S	T	SLP	FR	2T	b ev. 1700-tal	FORRA BONINGS- HUSET; FLYTTA FRÅN EDEBY I BÖRJAN AV 1800-T.
VII								
VIII								
IX								
X								

Situationsplan

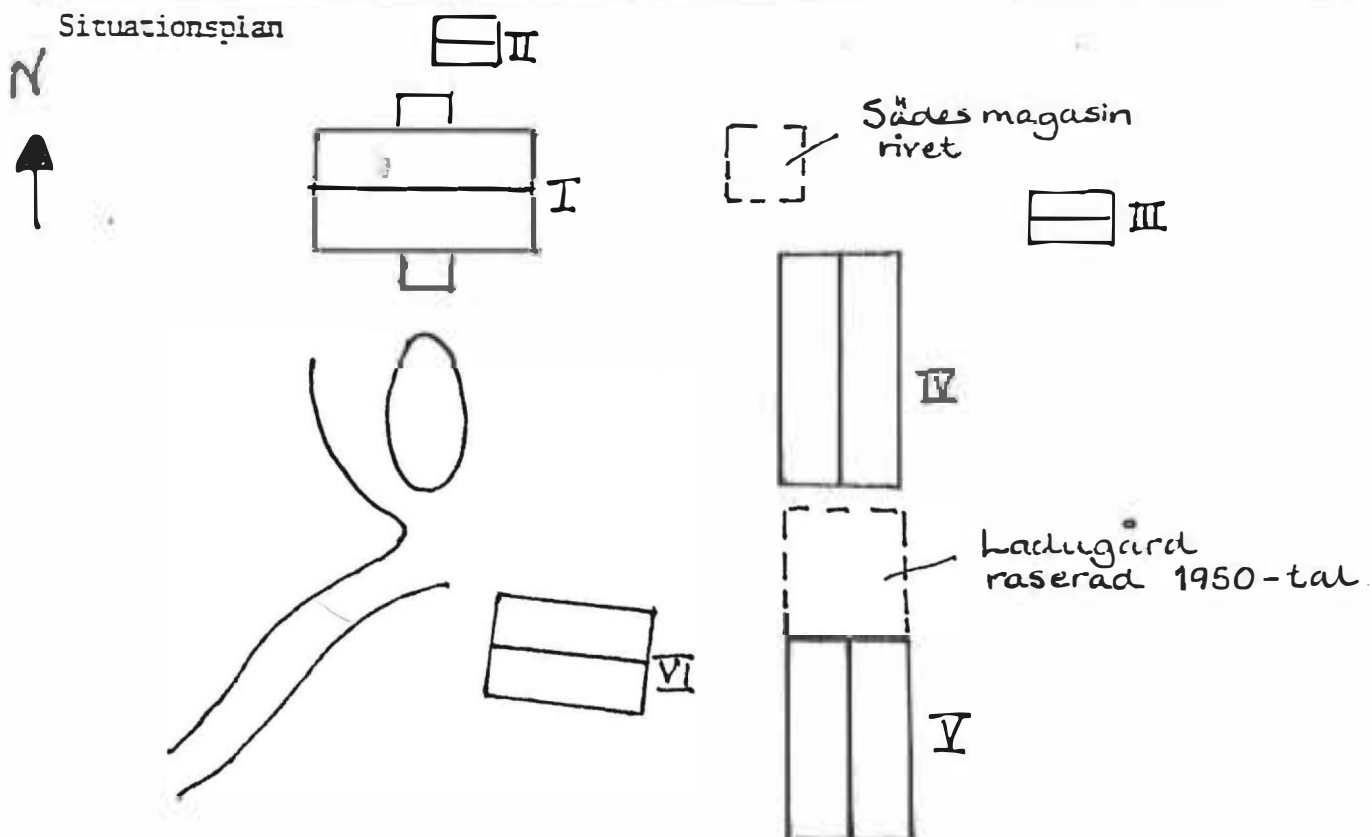

Kommun ... FÖRSNAGA..... Församling ÖJULLERUD... Datum .870623.....
 Fastighet ... EDEBY... 1:44..... Film nr ... 1B.....
 Gårdsnamn ... NOLGÅRN..... Karta ... 11D 4d.....
 Anl. art. ... BONDGÅRD..... Sign. ... BB.....
 Uppgiftslämnare ... ARNE LARSSON (DELÄGARE)..... Åtgärder erfordras
 Anteckningar stomme
 fasad
 tektäckn.

Hus nr	Husets funktion	Grund mtr	Stomme	Fasad mtr	Färg	Tak-täckn.	Byggn. år b, l, u	Kommentar
I	BONINGSHUS	S	T	SLL	FR	BT	u 1908	
II	GARAGE	S	Rv	SSP	FR	P		
III	UTHUS	S	Rv	SSP	FR	2T/BT		
IV	LADUGÅRD	S	Rv/S/ Tg	SSP	FR	2T	b ca...1900	KALKAD NATURSTEN
V	STALL m.m	S	T	—	FR	2T		ÅSTAK
VI								
VII								
VIII								
IX								
X								

Situationsplan

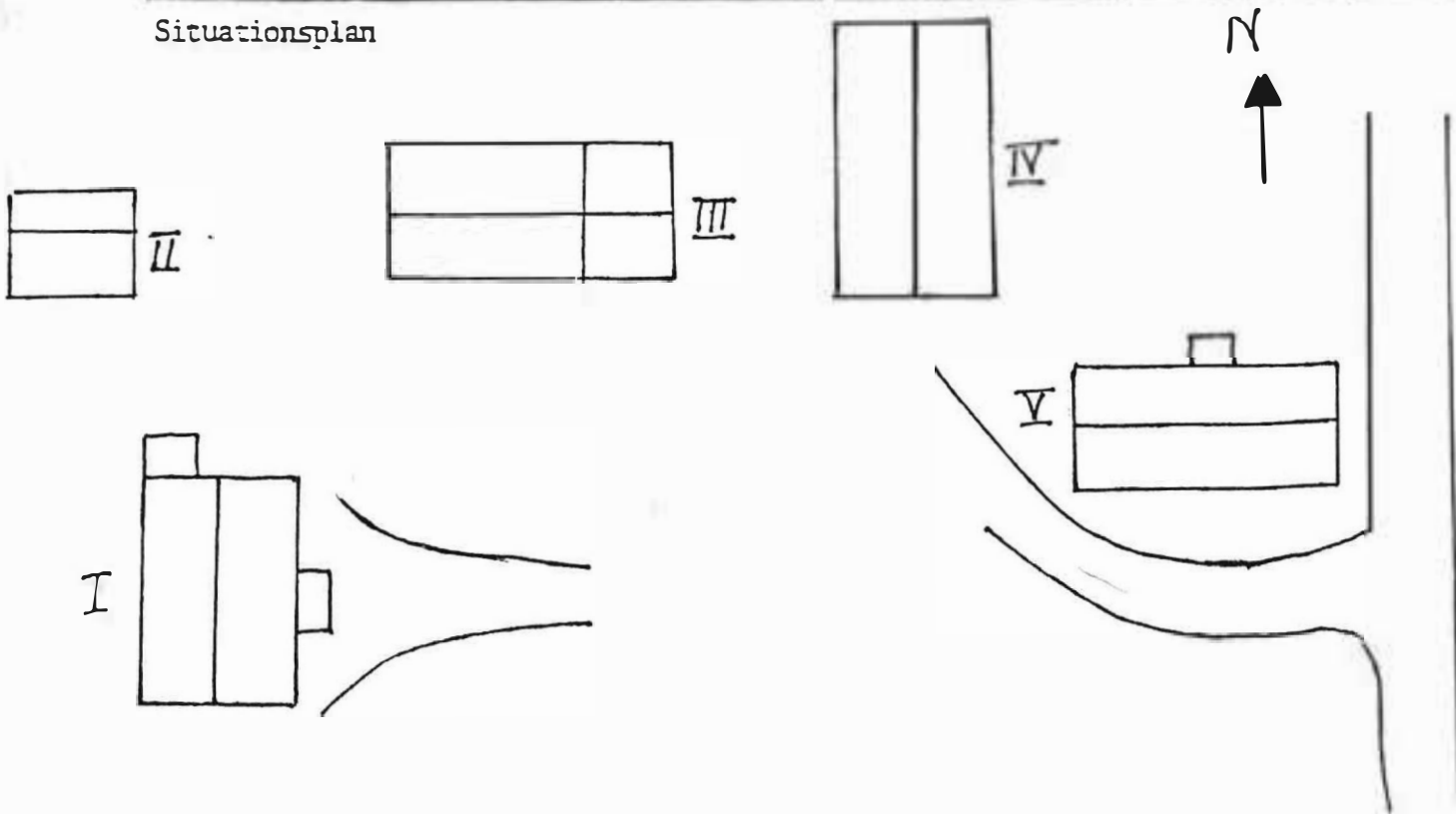

Kommun .. FORSHAGA Församling Ö.ULLERUD Datum .. 870623

Fastighet .. FDEBY... 1:45 Film nr ... 18

Gårdsnamn .. LENELUND Karta .. 11D 4d

Anl. art. .. BONDGÅRD Sign. BB

Uppgiftslämnare .. URBAN KILSTRÖM Åtgärder erfordras

Anteckningar stomme
 fasad
 taktäckn.

Hus nr	Husets funktion	Grund mtr	Stomme	Fasad mtr	Färg	Taktäckn.	Byggn. år b, l, u	Kommentar
I	BONINGSHUS	S	—	Masonit + SLL	FR	1T	u 1903-10	
II	STALL/HÖNSHUS	S	T	—	FR	BT		ÄLDRE/FLYTTAD
III	LADUGÅRD	S	Tg/B	—	V S	2T		
IV								
V								
VI								
VII								
VIII								
IX								
X								

Situationsplan

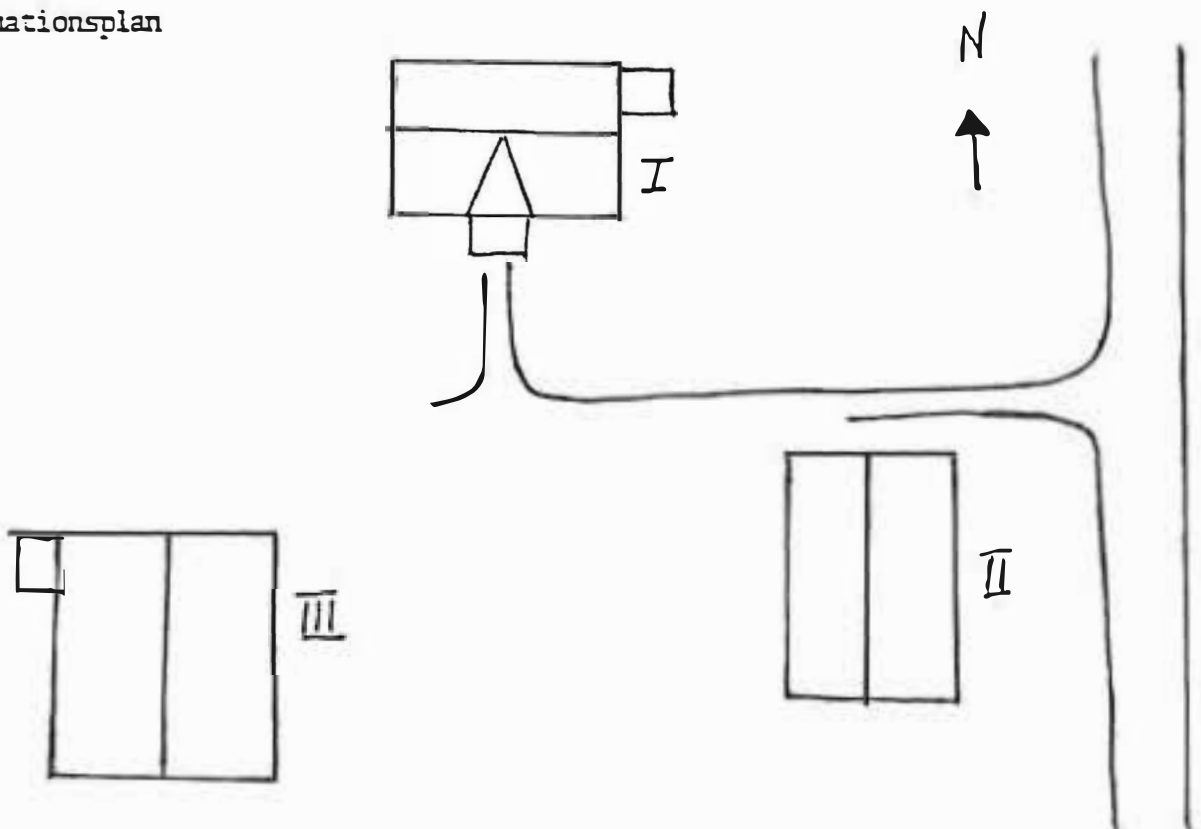

Kommun FORSHAGA Församling ÖLLERUD Datum 870625
 Fastighet EDEBY 1:56 Film nr 25
 Gårdsnamn Karta 11D 3d
 Anl. art. UNDANTAGSSTUGA Sign. FL
 Uppgiftslämnare Atgärder erfordras
 Anteckningar
 stomme
 fasad
 taktäckn.

Hus nr	Husets funktion	Grund mtr	Stomme	Fasad mtr	Färg	Taktäckn.	Byggn. år b, l, u	Kommentar
I	BOSTAD	S	T	SLL	FR	P	b 1800-tal	
II	UTHUS	S	Rv	SLL	FR	Papp	Rel. nytt	
III								
IV								
V								
VI								
VII								
VIII								
IX								
X								

Situationsplan

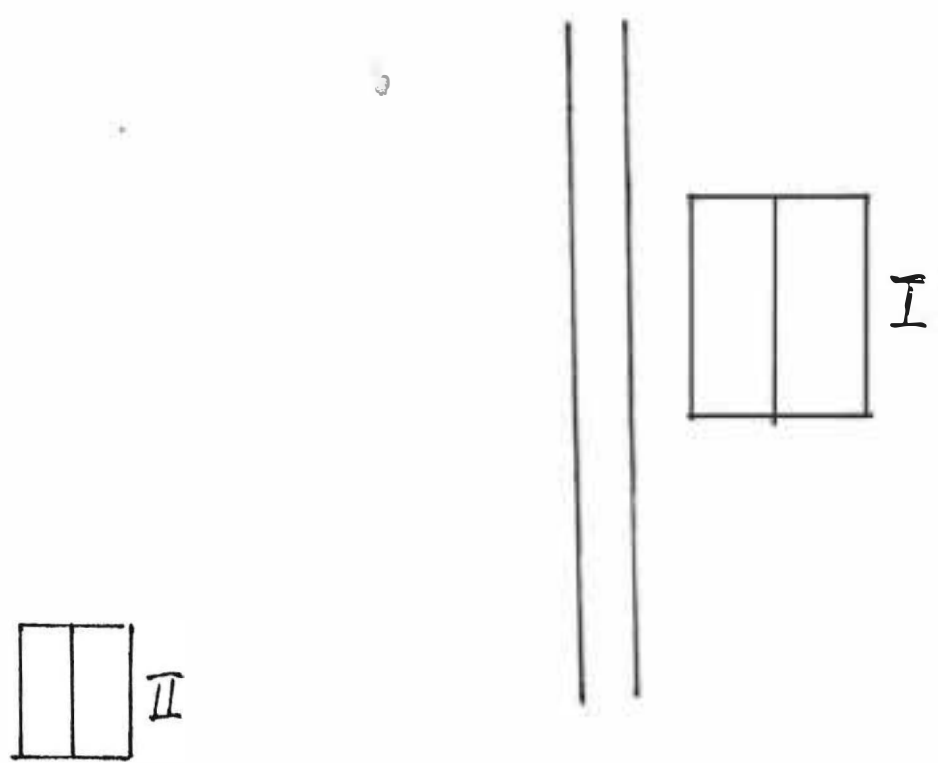

Kommun .. FORSHAGA Församling, Ö.ULLERUD Datum .. 870625

Fastighet .. EDEBY .. 1:63 Film nr .. 24 o 25

Gårdsnamn .. HAGEN .. (del av) Karta .. 11D 3d

Anl. art. .. BOSTADSHUS , F.D. TORP Sign. BB

Uppgiftslämnare .. KARIN SIMS (ÄGARE) Åtgärder erfordras

Anteckningar stomme
 fasad
 taktäckn.

Hus nr	Husets funktion	Grund mtr	Stomme	Fasad mtr	Färg	Taktäckn.	Byggn. år b, l, u	Kommentar
I	BOSTADSHUS	Btg	Rv	SLL	FR	2T	u 1925	
II	UTHUS	S	Rv	SLL	FR	BT		
III								
IV								
V								
VI								
VII								
VIII								
IX								
X								

Situationsplan

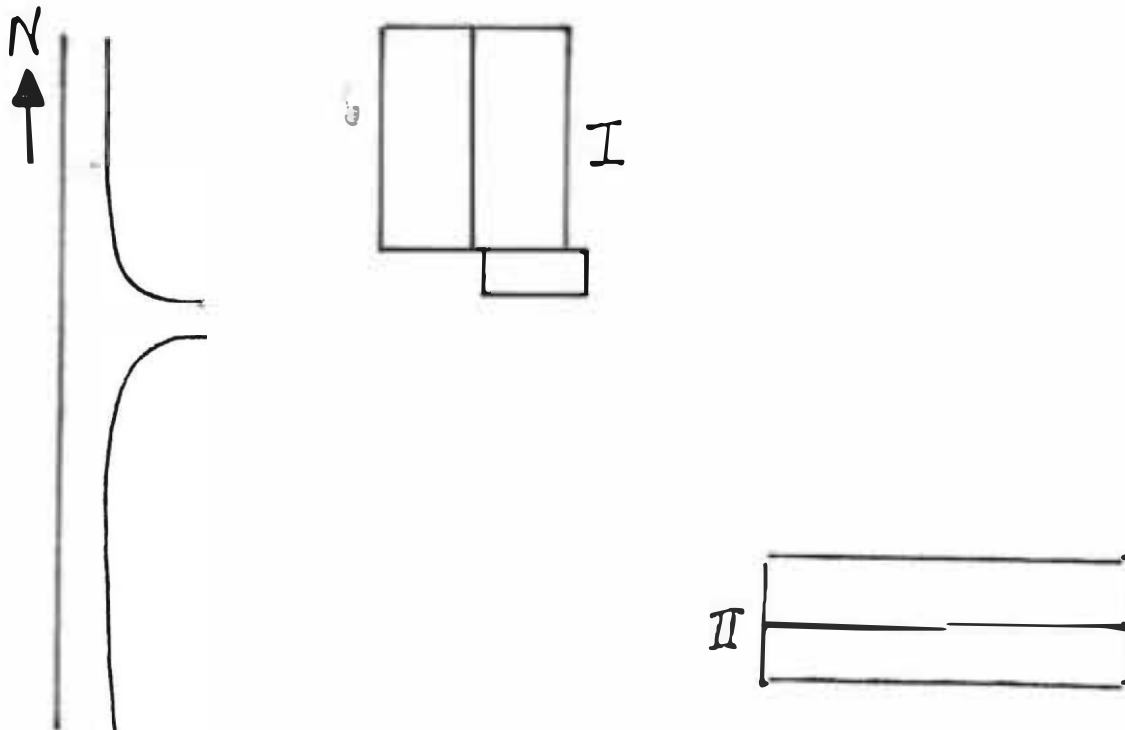

Kommun ... FORSHAGA Församling ÖULLERUD... Datum ..870623.....
 Fastighet ... EDEBY 1:65 Film nr ...18.....
 Gårdsnamn ... ÅSBERGET Karta 11D 4d.....
 Anl. art. ... BONDGÅRD Sign. ... BB.....
 Uppgiftslämnare Åtgärder erfordras
 Anteckningar stomme
 fasad
 taktäckn.

Hus nr	Husets funktion	Grund mtr	Stomme	Fasad mtr	Färg	Taktäckn.	Byggn. år b, l, u	Kommentar
I	BONINGSHUS	Btg	T	SLP	FR	2T	1800-tal	
II	LADUGÅRD m.m	S/ Btg	Rv	SSP/ Tg	FR/ Grå	P		PUTSAT TEGEL
III	GARAGE	S	B	SSP	FR	P		
IV								
V								
VI								
VII								
VIII								
IX								
X								

Situationsplan

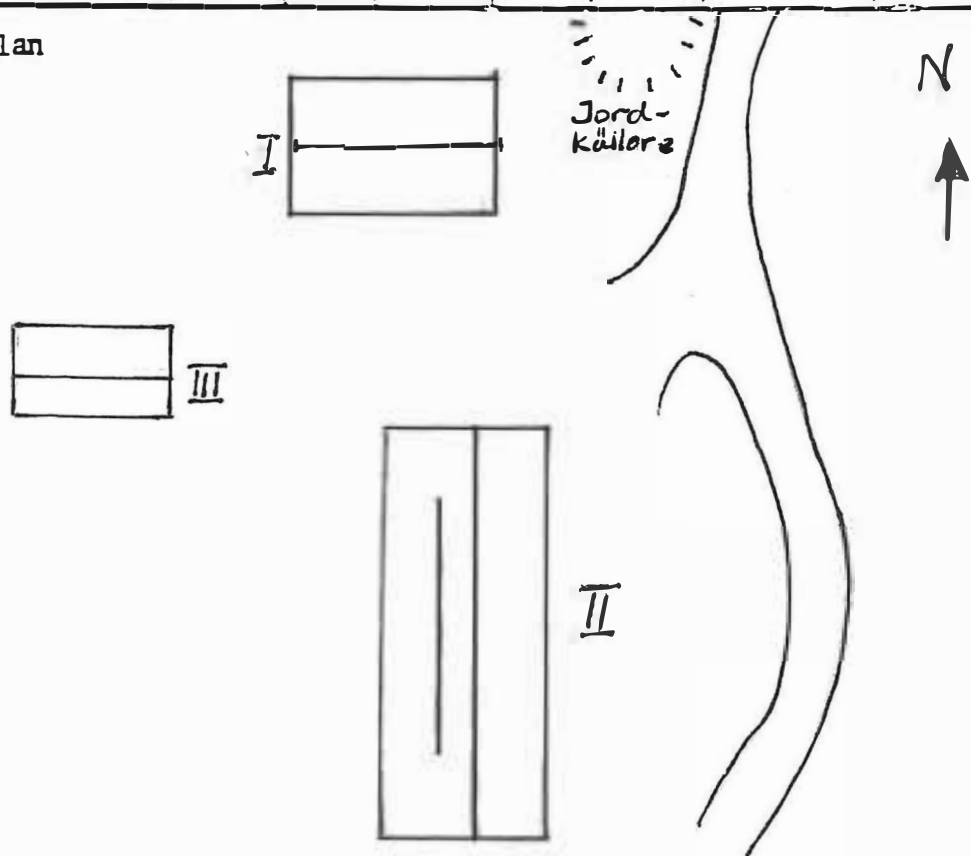

Kommun ... FORSHAGA Församling Ö.ULLERUD... Datum . 870625.....
 Fastighet ... EDEBY 1:66 Film nr ... 2634.....
 Gårdsnamn ... BAGGSTAD Karta . 11D 3d.....
 Anl. art. ... ÖDE HUS Sign. ... BB.....
 Uppgiftslämnare Åtgärder erfordras
 Anteckningar stomme
 fasad
 taktäckn.

Hus nr	Husets funktion	Grund mtr	Stomme	Fasad mtr	Färg	Taktäckn.	Byggn. år b, l, u	Kommentar
I	BONINGSHUS	S	T	SLP	FR	2T	b 1800-tal	FÖRFALLET
II								
III								
IV								
V								
VI								
VII								
VIII								
IX								
X								

Situationsplan

N

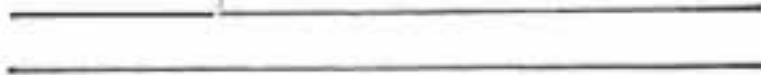

I

Kommun FORSHAGA
 Församling Ö. ULLERUD... Datum . 870623.....
 Fastighet .. EDEBY... 1:67..... Film nr ... 19.....
 Gårdsnamn .. UTSIKTEN..... Karta ... 11D 4d
 Anl. art. Sign. BB
 Uppgiftslämnare TIM BRADLEY..... Åtgärder erfordras
 Anteckningar stomme
 fasad
 tektäckn.

Hus nr	Husets funktion	Grund mtr	Stomme	Fasad mtr	Färg	Tak-täckn.	Byggn. år b, l, u	Kommentar
I	BONINGSHUS	Btg	Rv	SLL avfas.	V O	2T	u 1937	GRUNDEN: SPRIT PUTS GRÅ
II	GARAGE	—	Rv	SLL	FR	P		
III								
IV								
V								
VI								
VII								
VIII								
IX								
X								

Situationsplan

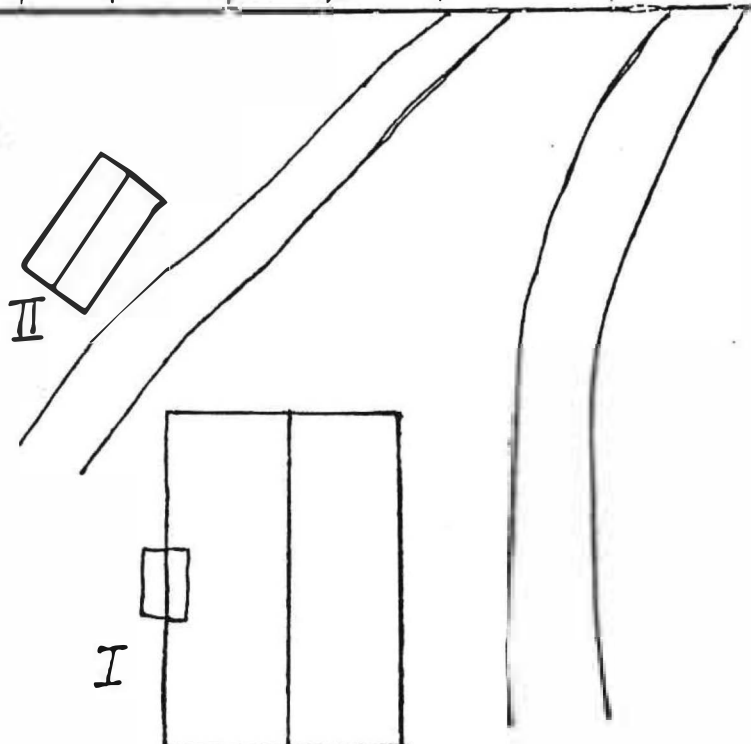

Kommun ... FORSHAGA Församling ÖVILERUD... Datum .. 870708.....
 Fastighet ... EDEBY 1:69 Film nr ... 36.....
 Gårdsnamn ... DÄR NER Karta ... 11D 4d.....
 Anl. art. ... HEMBYGDSGÅRD Sign. ... BB.....
 Uppgiftslämnare NILS AXELSSON (GRÄNNE) Åtgärder erfordras
 Anteckningar stomme
 fasad
 taktäckn.

Hus nr	Husets funktion	Grund mtr	Stomme	Fasad mtr	Färg	Tak-täckn.	Byggn. år b, l, u	Kommentar
I	MANBYGGNAD	Btg/s	T	SLP	FR	2T	u 1840-tal	BEBODD TILL 1933 AV EMMA LARSSON.
II	STUGA	S	T	—	X	Torv ^{*/}	u 1700-tal	FLYTTAD 1939 FRÅN HULTÄNGEN OLSÄKER- SKOGEN.
III	STALL	S	T	—	FR	2T	u slut 1800-tal	FLYTTAD FRÅN RUDSBY.
IV	SMEDJA	S	T	—	FR	Torv ^{*/}	u 1860-tal	
V	LADUGÅRD	S	S/T	—	VS/FR	1T	u slut 1800-tal	
VI	MAGASIN	S	T	—	FR	2T	u slut 1800-tal	FLYTTAD CA 3m. MOT SYD.
VII								
VIII								*ÅSTAK
IX								
X								

Situationsplan

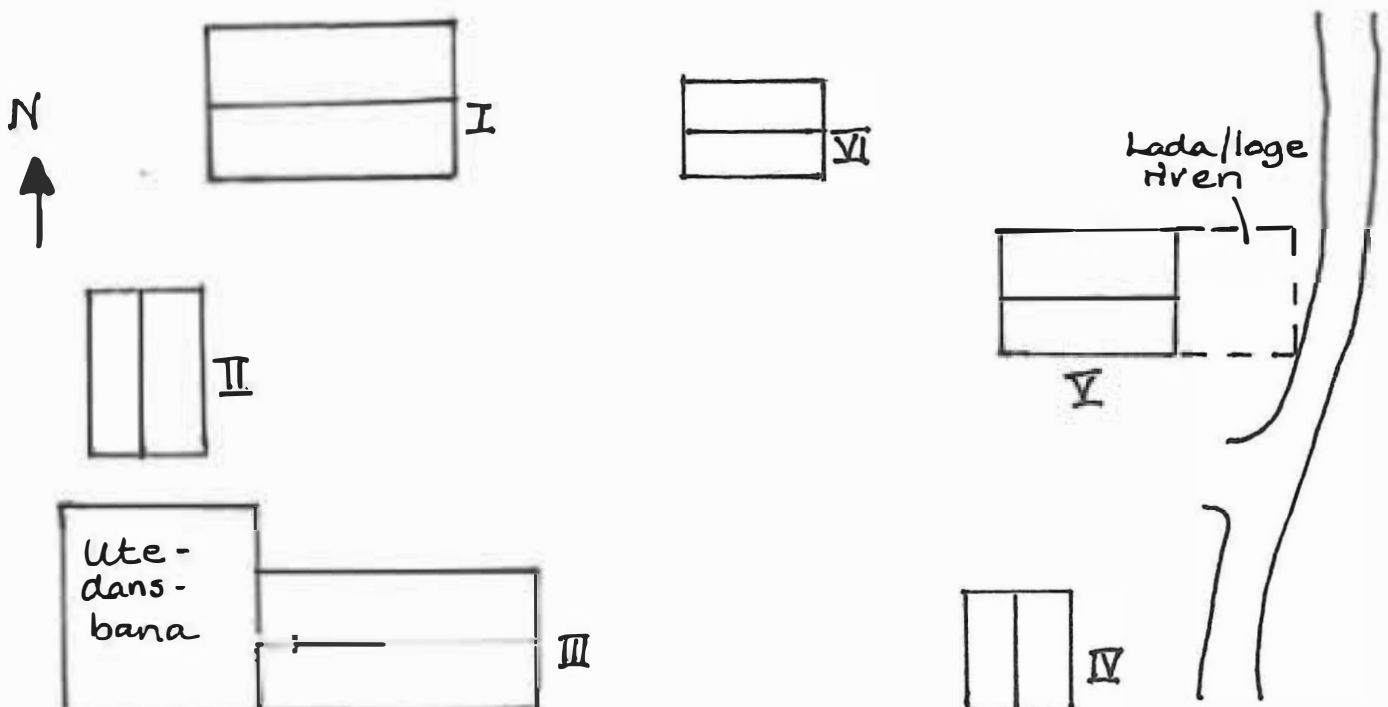



Kommun FORSÅGA..... Församling ÖVLEBY.. Datum 194703.....
 Fastighet EDET 1:13 (ekbygd)..... ULVSBY 1:4 Film nr 108.....
 (mångårdsbyggn.)
 Gårdsnamn Karta 11D 3d.....
 Anl. art. PONDGÅRD..... Sign. AR.....
 Uppgiftslämnare Atgärder erfordras
 Anteckningar stomme
 fasad
 taktäckn.

Hus nr	Husets funktion	Grund mtr	Stomme	Fasad mtr	Färg	Taktäckn.	Byggn. år b, l, u	Kommentar
I	BONINGSHUS	S	T	SLL	FR	Trapets P		
II	MAGASIN 1	S	T	T/SLL	FR	2T		
III	MAGASIN 2	S	T	SLL	FR	korrr. P		
IV	LADUGÅRD	Btg/S	Tg/Rv	Tg/SSP	R/FR	2T		
V	HÖNSHUS	S	Rv	SLL	FR	2T		
VI								
VII								
VIII								
IX								
X								

Situationsplan

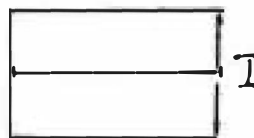
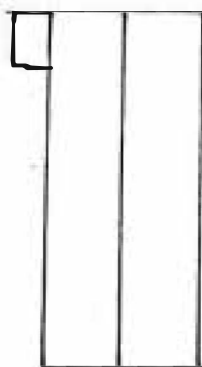
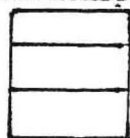

II





Kommun ... FORSHAGA Församling Ö.ULLERUD... Datum ..870703.....
 Fastighet ... EDET 1:10 Film nr ..108.....
 Gårdsnamn Karta ..11D 3d.....
 Anl. art. ... TQRP Sign. ... AR.....
 Uppgiftslämnare Åtgärder erfordras
 Anteckningar stomme
 fasad
 taktäckn.

Hus nr	Husets funktion	Grund mtr	Sto- nne	Fasad mtr	Färg	Tak- täckn.	Byggn. år b, l, u	Kommentar
I	BONINGSHUS	S	T	SLL	FR	BT		
II	<i>utbuds</i>					2T		
III								
IV								
V								
VI								
VII								
VIII								
IX								
X								

Situationsplan

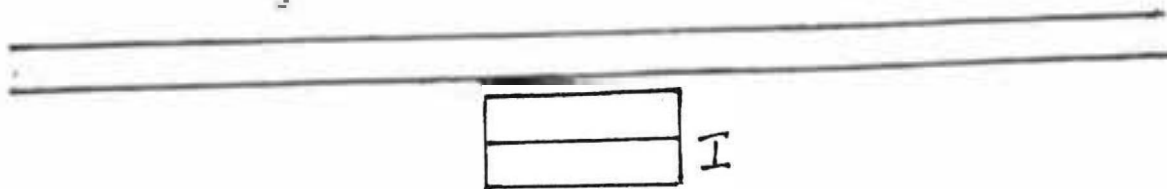

3-1811

* / 1957

Kommun ... FORSHAGA Församling ... ULLERUD Datum ... 870702.....

Fastighet ... FÖRBY ... 1:3 Film nr ... 199.9.107.....

Gårdsnamn ... SOLBACKA Karta ... 11D 4d.....

Anl. art. ... HERRGÅRD Sign. ... AR.....

Uppgiftslämnare ... KATARINA NICKLASSON Åtgärder erfordras

Anteckningar stomme fasad taktäckn.

Hus nr	Husets funktion	Grund mtr	Stomme	Fasad mtr	Färg	Taktäckn.	Byggn. år b, l, u	Kommentar
I	BONINGSHUS 1	S	T	SLP	V O	1T	u 1726 byggdes över	VIRKET FRÅN ULLERUDS GAMLA KYRKA.
II	BONINGSHUS 2	S	T	SLP	FR	P	u 1850-tal	BAKUGN BEVARAD.
III	MAGASIN	S	T	SLP	FR	SK		
IV	VERKSTAD/HÖNSHUS	S	T	T	FR	2T		
V	REDSKAPSHUS	S	T	T	FR + Tjära	Läkten bar stick under.		
VI	LADUGÅRD	S/Btg	Rv/Tg	SSP/slät	FR/v s	2T		
VII								
VIII								
IX								
X								

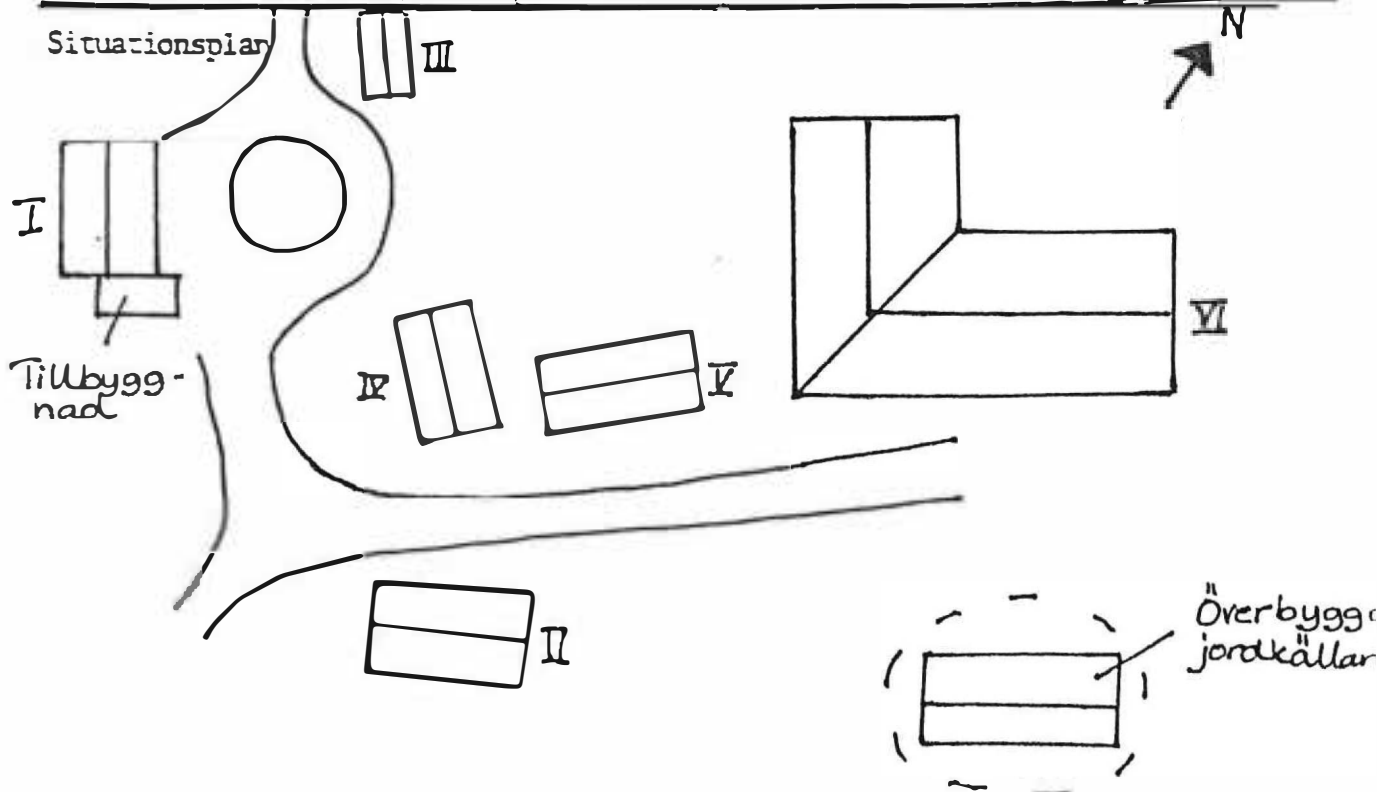

Kommun ..FORSHAGA..... Församling ..Ö.ULLERUD.. Datum ..870630,,.....

Fastighet ...FÖRBY 1:3..... Film nr ...102.....

Gårdsnamn ...HÄSTBERGET..... Karta 11D 4c

Anl. art. ...TORP..... Sign. AR

Uppgiftslämnare Åtgärder erfordras

Anteckningar stomme

..... fasad

..... taktäckn.

Hus nr	Husets funktion	Grund mtr	Stomme	Fasad mtr	Färg	Taktäckn.	Byggn. år b, l, u	Kommentar
I	BONINGSHUS	S	T	T	FR	1T		HAR TROL. VAR T PANELKLÄTT. KNUTARNA PÅ FA- SADERNA AVSÄG- ADE.
II								
III								
IV								
V								
VI								
VII								
VIII								
IX								
X								

Situationsplan

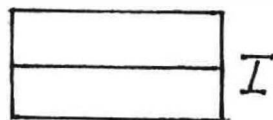

Kommun ... FÖRSNÄS Församling ÖVULLENHÖJD .. Datum .. 870624

Fastighet ... FORSNÄS 1:4 (Nu 1:3) Film nr ... 23

Gårdsnamn ... (FÖRR SÖRGÅRDEN) Karta ... 11D 3d

Anl. art. Sign. ... BB

Uppgiftslämnare ... HENNING JOHANSSON Atgärder erfordras

Anteckningar stomme
 fasad
 taktäckn.

Hus nr	Husets funktion	Grund mtr	Stomme	Fasad mtr	Färg	Taktäckn.	Byggn. år b, l, u	Kommentar
I	BONINGSHUS	S	T	SLP	FR	BT	u 1700-tal	
II	LOGE	S	T	SSP	FR	2T		
III	LADUGÅRD	S	Tg/B	slät/ SSP	VS/ FR	P		
IV	LADA	S	T	—	FR	Et		
V	MAGASIN	S	T	—	FR	2T		
VI	BRYGGHUS	S	T	SLP	FR	SK		
VII								
VIII								
IX								
X								

Situationsplan

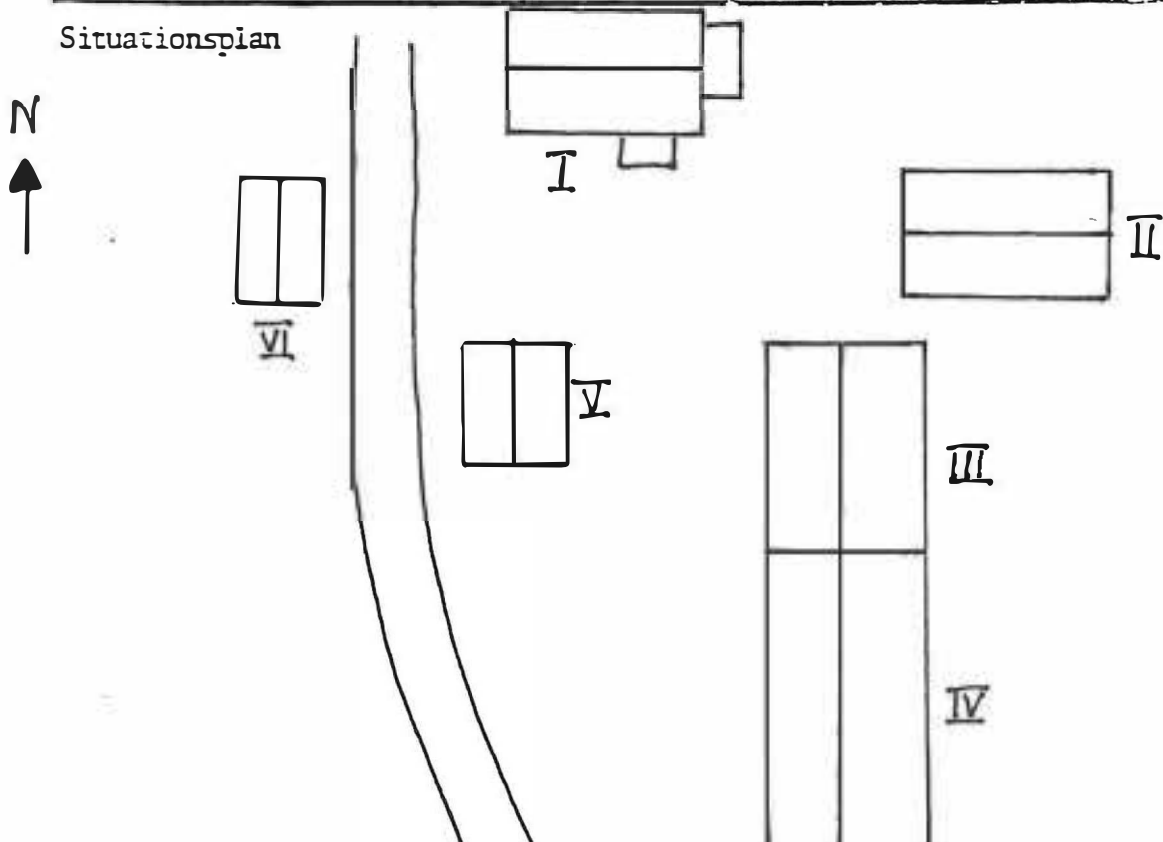

Kommun ...**FORSNÄS**..... Församling **Ö.ULLERUD**.. Datum .. **870624**.....
 Fastighet ..**FORSNÄS 1:9**..... Film nr ...**23**.....
 Gårdsnamn Karta ...**11D 3d**.....
 Anl. art. Sign. ...**BB**.....
 Uppgiftslämnare Åtgärder erfordras
 Anteckningar stomme
 fasad
 taktäckn.

Hus nr	Husets funktion	Grund mtr	Stomme	Fasad mtr	Färg	Taktäckn.	Byggn. år b, l, u	Kommentar
I	BONINGSHUS	S	T	SLP	FR	P		
II	LILLSTUGA	S	T	SLP SLL	FR	P		PROFILERAD
III								
IV								
V								
VI								
VII								
VIII								
IX								
X								

Situationsplan

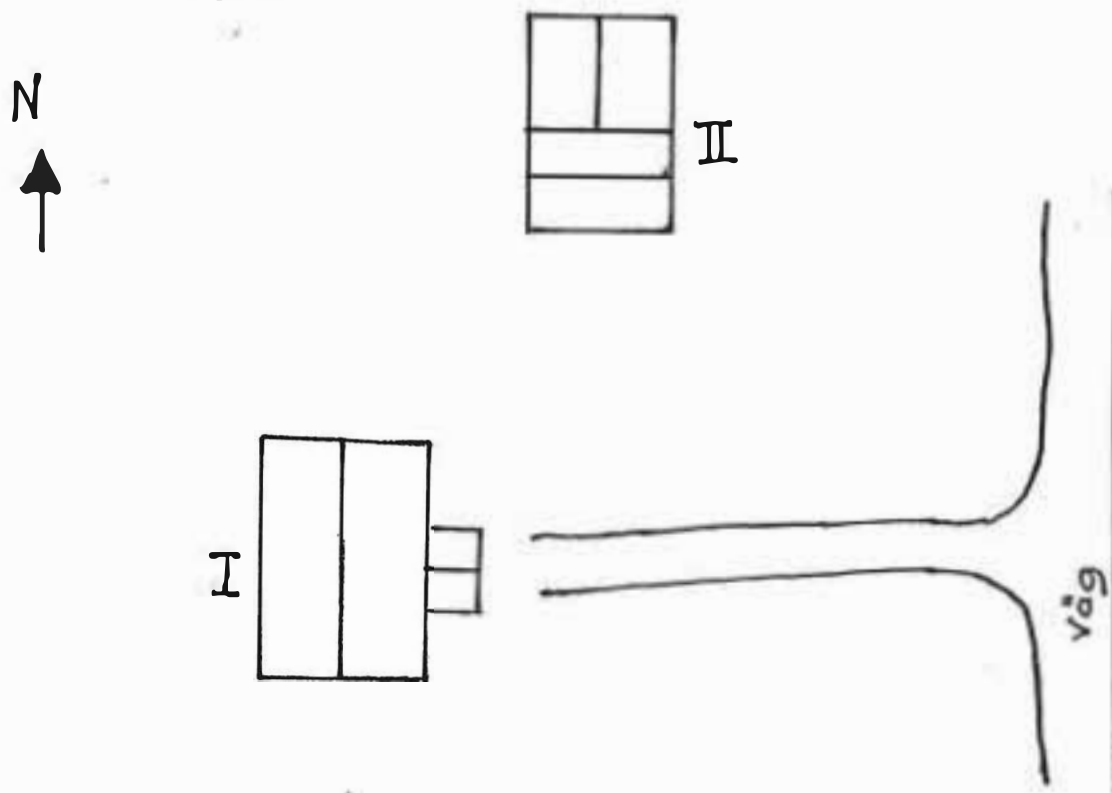

Kommun ...FORSNÄS..... Församling Ö.ULLENHÖD.. Datum ..870624.....
 Fastighet ..FORSNÄSHEDEN 1:10 Film nr ...23.....
 Gårdsnamn ..HEDÅS..... Karta ...11D 3d.....
 Anl. art. ...BONDGÅRD..... Sign.BB.....
 Uppgiftslämnare ..SVEA LIF..... Atgärder erfordras
 Anteckningar stomme
 fasad
 taktäckn.

Hus nr	Husets funktion	Grund mtr	Sto- rume	Fasad mtr	Färg	Tak- täckn.	Byggn. år b, l, u	Kommentar
I	BONINGSHUS	S	T	SLL	FR	P	u 1895	
II	LADUGÅRD m.m	S	Tg/ RV	BSP/ SLL	FR	BT	u 1940-tal	
III	UTHUS	S	RV	SLP	FR	2T		
IV	BOD	S	RV	SSP	FR	P		FÖRR SKOMAKERI
V								
VI								
VII								
VIII								
IX								
X								



IV Situationsplan

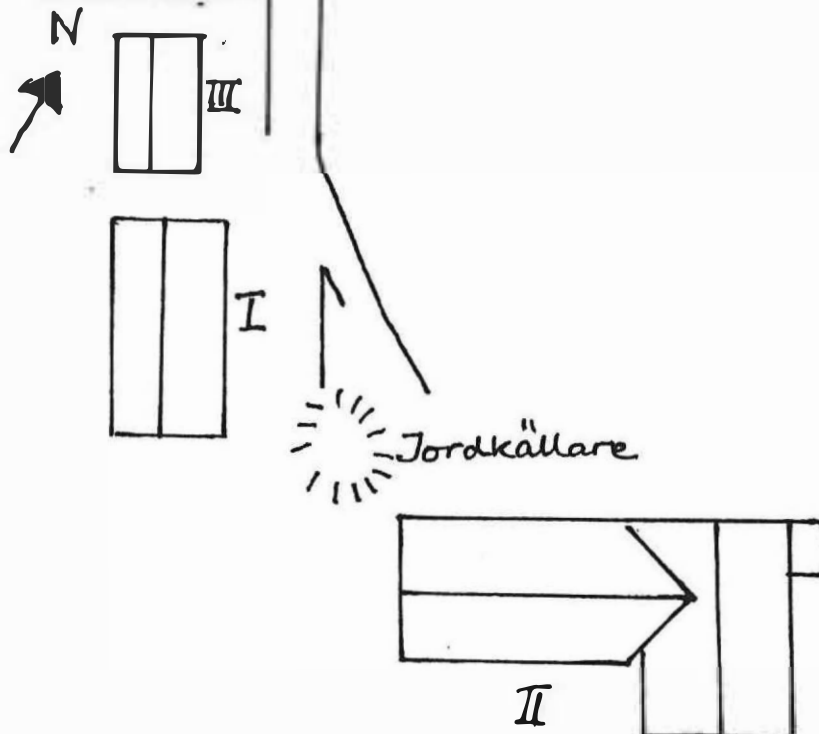

Kommun .. FORSHAGA Församling Ö.ULLERUD... Datum ..870630,.....
 Fastighet ...FÖRBY... 1:34..... Film nr ...102.....
 Gårdsnamn ...HÄSTBERGET..... Karta 11D 4d.....
 Anl. art. ...TORP..... Sign.AR.....
 Uppgiftslämnare Atgärder erfordras
 Anteckningar stomme
 fasad
 taktäckn.

Hus nr	Husets funktion	Grund mtr	Stomme	Fasad mtr	Färg	Taktäckn.	Byggn. år b, l, u	Kommentar
I	BONINGSHUS	S	T	SLP	FR	korr. P		
II	UTHUS	Btg	RV	SSP/ SLP	FR	korr. Et		
III								
IV								
V								
VI								
VII								
VIII								
IX								
X								

Situationsplan



Kommun ... FORSHAGA Församling, Ö. ULLEBRUD .. Datum .. 870703
 Fastighet ... FÖRBY 1:45 Film nr ... 107
 Gårdsnamn ... BERGET Karta ... 11D 3d
 Anl. art. ... BONDGÅRD Sign. ... AR
 Uppgiftslämnare ... ÄGAREN Åtgärder erfordras
 Anteckningar stomme
 fasad
 taktäckn.

Hus nr	Husets funktion	Grund m ²	Stomme	Fasad m ²	Färg	Tak-täckn.	Byggn. år b, l, u	Kommentar
I	BONINGSHUS 1	Btg	T	SLP	V.O	P		BYGGDES TILL 1872.
II	BONINGSHUS 2	Btg	T	Tg	V	BT		
III	MAGASIN	S	T	T	FR	cement tegel		
IV	LADUGÅRD	Btg/S	Tg/Rv	sprit/SSP	Grå/FR	2T/P		
V								
VI								
VII								
VIII								
IX								
X								

Situationsplan

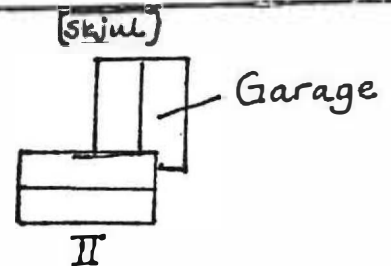
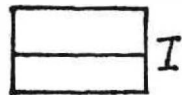

Plåt-skjul

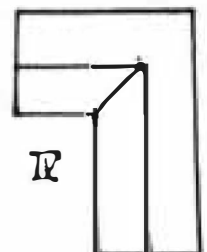

Kommun ... FORSHAGA Församling Ö:ULLERUD... Datum ... 870702.....
 Fastighet ... FÖRBY... 1:54..... Film nr ... 107.....
 Gårdsnamn Karta ... 11D 4d.....
 Anl. art. ... BOSTADSHUS Sign. ... AR.....
 Uppgiftslämnare Atgärder erfordras
 Anteckningar stomme
 fasad
 taktäckn.

Hus nr	Husets funktion	Grund mtr	Stomme	Fasad mtr	Färg	Taktäckn.	Byggn. år b, l, u	Kommentar
I	BONINGSHUS	Btg	T	LFS	FR	cement tegel		
II	UTHUS	S	T	T/SLL	FR	Korr. Et		
III								
IV								
V								
VI								
VII								
VIII								
IX								
X								

Situationsplan Utredass

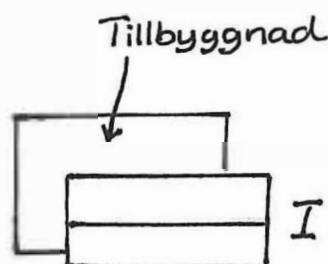

Kommun .. FORSHAGA Församling ÖJILLERUD Datum 8.7.06.30.....
 Fastighet ... FÖRBY 1:69 Film nr .. 103.....
 Gårdsnamn ... VISTUDDEN Karta .. 11D 4c.....
 Anl. art. ... TORP Sign. ... AR.....
 Uppgiftslämnare ÄGAREN EHLINDER Åtgärder erfordras
 Anteckningar stomme
 fasad
 taktäckn.

Hus nr	Husets funktion	Grund mtr	Stomme	Fasad mtr	Färg	Taktäckn.	Byggn. år b, l, u	Kommentar
I	BONINGSHUS	S	T	SLP	FR	SK	slutet av 1800-talet	SKIFFERTAKET o SKORSTEN 1950-TAL.
II	UTHUS	S	Rv	SLL	FR	korr. P		
III	BASTU	S	T	T	Brun	lt		DEL AV HÄRBRET.
IV	HÄRBRE	S	T	T	Brun	Trapets P		FLYTTAD TILL PLATSEN 1954 FR. DALARNA.
V								
VI								
VII								
VIII								
IX								
X								

Situationsplan

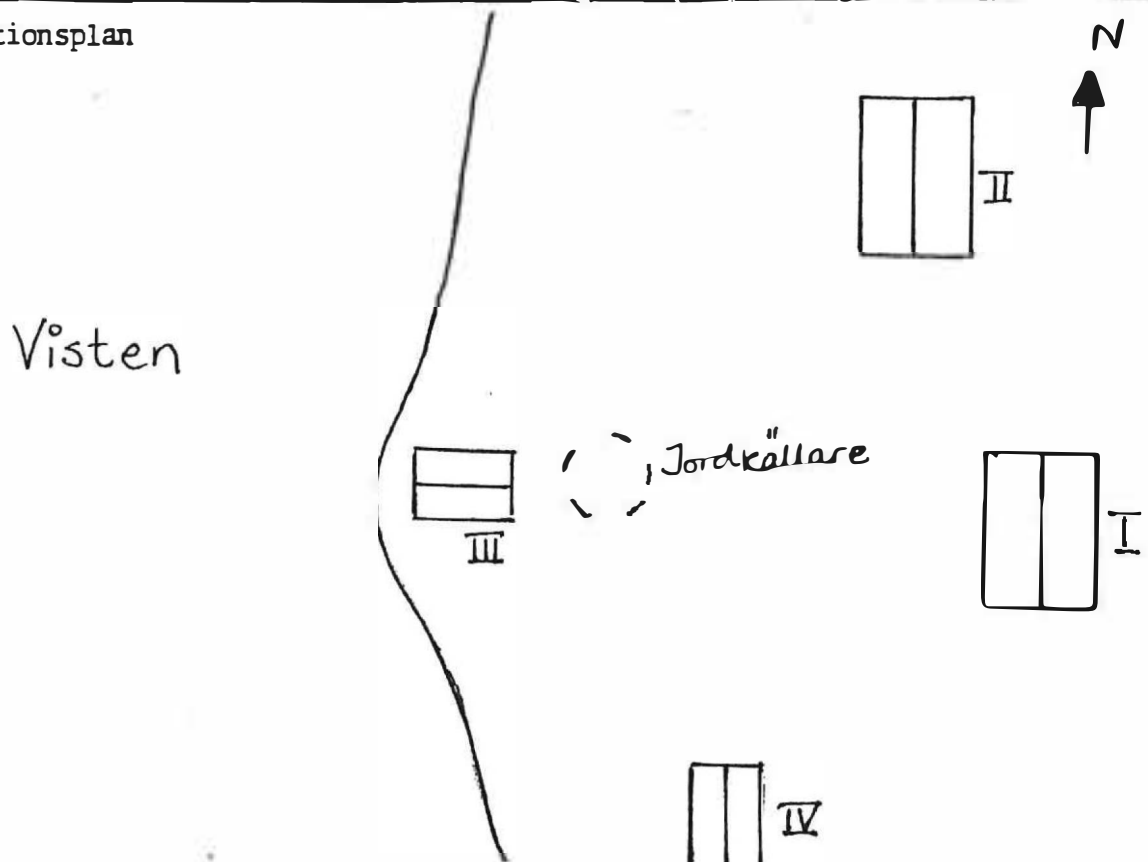

Kommun .. FORSHAGA Församling Ö.UJLERUD... Datum ..870630.....
 Fastighet .. FÖRBY 1:72 Film nr ...103.....
 Gårdsnamn .. HACKEN Karta ..11D 4d.....
 Anl. art. ..TORP..... Sign.AR.....
 Uppgiftslämnare Åtgärder erfordras
 Anteckningar stomme
 fasad
 taktäckn.

Hus nr	Husets funktion	Grund mtr	Stomme	Fasad mtr	Färg	Taktäckn.	Byggn. år b, l, u	Kommentar
I	BONINGSHUS	S	T	SLL	FR	cement tegel		
II	UTHUS	Btg/S	Tg/Rv	Tg/SSP	Grå/FR	kor. P		
III								
IV								
V								
VI								
VII								
VIII								
IX								
X								

Situationsplan



Jordkällare

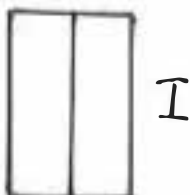
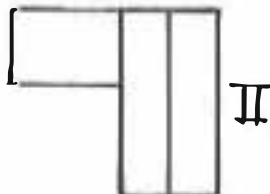

Kommun ... FORSHAGA Församling Ö.ULLERUD... Datum ... 870702.....
 Fastighet ... FÖRBY 1:76 Film nr ... 107.....
 Gårdsnamn Karta ... 11D 3d.....
 Anl. art. ... TORP..... Sign. ... AR.....
 Uppgiftslämnare Åtgärder erfordras
 Anteckningar stomme
 fasad
 taktäckn.

Hus nr	Husets funktion	Grund mtr	Stomme	Fasad mtr	Färg	Tak-täckn.	Byggn. år b, l, u	Kommentar
I	BONINGSHUS	Btg	T	SLP	Gul O	Trapets P	b 1910-tal	STICKTAK UNDER.
II	LADUGÅRD/STALL	S	T/ Rv	T/ SSP	FR	korr. P		
III								
IV								
V								
VI								
VII								
VIII								
IX								
X								

Situationsplan 

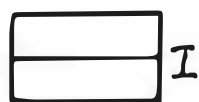
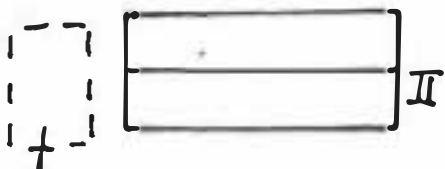

Rivet
timrat hus



Kommun ... FORSHAGA Församling ÖJULLERUD... Datum .. 870630

Fastighet ... GERSVIKEN... 1:2, 1:3, 1:4..... Film nr .. 102 o 103

Gårdsnamn Karta .. 11D 4d

Anl. art. ... BONDGÅRD..... Sign. AR

Uppgiftslämnare .. ÄGAREN..... Åtgärder erfordras

Anteckningar stomme
 fasad
 taktäckn.

Hus nr	Husets funktion	Grund mtr	Stomme	Fasad mtr	Färg	Taktäckn.	Byggn. år b, l, u	Kommentar
I	BONINGSHUS	Btg	T	SLP	FR	SK	u omkr. 1840-50	
II	BONINGSHUS	S		SLP	FR	2T		F.D. ARBETAR-BOSTAD.
III	GARAGE	Btg	Tg/KS	Tg/KS	Röd/Grå	cement tegel		
IV	VEDBOD	S	Rv	SSP	FR	korr. P		
V	STALL/MAGASIN	E	Tg/Rv	Tg/SLL	FR	korr. P		
VI	LADUGÅRD/LOGE	Btg/S	Tg/Rv	Tg/SSP	Röd/FR	korr. P korr. Et		
VII								
VIII								
IX								
X								

Situationsplan

